

**SwissDRG 5.0  
Planungsversion  
(2015/2016)**

**Swiss  
Diagnosis  
Related  
Groups  
Version 5.0**

**Definitionshandbuch  
Band 3  
(DRGs J01Z-P67D)**

© 2015 by SwissDRG AG, Bern, Schweiz

Alle Rechte vorbehalten. Die Definitionshandbücher sind urheberrechtlich geschützt. Jede Verwertung ausserhalb der Nutzungsbedingungen der SwissDRG AG ist ohne vorherige schriftliche Zustimmung unzulässig.

**SwissDRG-Version 5.0 Planungsversion (2015/2016)  
Definitionshandbuch**

# Inhalt

## 1 Band 1 (DRGs A01A-F98C)

<b>Abbildungs- und Tabellenverzeichnis</b>	vii
<b>Begleit-Dokumente zum SwissDRG Definitionshandbuch 5.0 Planungsversion (2015/2016)</b>	ix
<b>Vorbemerkung</b>	xi
<b>Abkürzungsverzeichnis</b>	xii
<b>Einleitung</b>	1
<b>1</b> Ziele	1
<b>2</b> Hintergrund	1
<b>3</b> SwissDRG-Klassifikation Version 5.0 Planungsversion (2015/2016)	3
3.1 DRG-Notation	4
3.2 Umgang mit Schweregraden	5
<b>4</b> Gruppierung von Behandlungsepisoden in DRGs	6
4.1 Variablen für die Gruppierung	6
4.2 Überprüfung demografischer und klinischer Merkmale	6
4.3 MDC-Zuordnung	6
4.4 Prä-MDC-Verarbeitung	7
4.5 MDC-Partitionierung	7
4.6 Zuordnung zu Basis-DRGs	8
4.7 Zuordnung von CCL und PCCL	8
4.8 DRG-Zuordnung	8
4.9 Verschiedene Funktionen mit Einfluss auf die Gruppierung von Behandlungsepisoden	9
4.10 Fehler-DRGs und sonstige DRGs	9
<b>5</b> Hinweise zur Anwendung des Definitionshandbuches	10
5.1 Anwendung des Handbuches	10
5.2 Symbole und Konventionen	14
<b>6</b> Besonderheiten der SwissDRG-Version 5.0 Planungsversion (2015/2016)	16
6.1 Gültigkeit von Diagnose- und Prozedurenklassifikationen	16

# 1 Band 1 (DRGs A01A-F98C) *Fortsetzung*

6.2	Seitenkennzeichen	16
6.3	OR- und NonOR-Prozeduren	16
<b>Prä-MDC</b>	(DRGs A01A-B61B)	43
<b>MDC 01</b>	Krankheiten und Störungen des Nervensystems (DRGs B01Z-B86Z)	139
<b>MDC 02</b>	Krankheiten und Störungen des Auges (DRGs C01Z-C64Z)	347
<b>MDC 03</b>	Krankheiten und Störungen des Ohres, der Nase, des Mundes und des Halses (DRGs D01A-D67Z)	379
<b>MDC 04</b>	Krankheiten und Störungen der Atmungsorgane (DRGs E01A-E78Z)	485
<b>MDC 05</b>	Krankheiten und Störungen des Kreislaufsystems (DRGs F01A-F98C)	547

# 2 Band 2 (DRGs G02A-I98Z)

<b>MDC 06</b>	Krankheiten und Störungen der Verdauungsorgane (DRGs G02A-G73Z)	1
<b>MDC 07</b>	Krankheiten und Störungen an hepatobiliärem System und Pankreas (DRGs H01A-H64B)	125
<b>MDC 08</b>	Krankheiten und Störungen an Muskel-Skelett-System und Bindegewebe (DRGs I02A-I98Z)	183

# 3 Band 3 (DRGs J01Z-P67D)

<b>MDC 09</b>	Krankheiten und Störungen an Haut, Unterhaut und Mamma (DRGs J01Z-J68Z)	1
<b>MDC 10</b>	Endokrine, Ernährungs- und Stoffwechselkrankheiten (DRGs K01Z-K64D)	143
<b>MDC 11</b>	Krankheiten und Störungen der Harnorgane (DRGs L02Z-L72Z)	187

# 3

## Band 3 (DRGs J01Z-P67D) *Fortsetzung*

<b>MDC 12</b>	Krankheiten und Störungen der männlichen Geschlechtsorgane (DRGs M01A-M64Z)	265
<b>MDC 13</b>	Krankheiten und Störungen der weiblichen Geschlechtsorgane (DRGs N01A-N62B)	297
<b>MDC 14</b>	Schwangerschaft, Geburt und Wochenbett (DRGs O01A-O65D)	349
<b>MDC 15</b>	Neugeborene (DRGs P02A-P67D)	389
	Schweres Problem beim Neugeborenen	571
	Mehrere schwere Probleme beim Neugeborenen	599

# 4

## Band 4 (DRGs Q01Z-Z66Z)

<b>MDC 16</b>	Krankheiten des Blutes, der blutbildenden Organe und des Immunsystems (DRGs Q01Z-Q61E)	1
<b>MDC 17</b>	Hämatologische und solide Neubildungen (DRGs R01A-R65Z)	15
<b>MDC 18A</b>	HIV (DRGs S01Z-S65Z)	109
<b>MDC 18B</b>	Infektiöse und parasitäre Krankheiten (DRGs T01A-T64C)	127
<b>MDC 19</b>	Psychische Krankheiten und Störungen (DRGs U01A-U66C)	143
<b>MDC 20</b>	Alkohol- und Drogengebrauch und alkohol- und drogeninduzierte psychische Störungen (DRGs V60A-V64Z)	157
<b>MDC 21A</b>	Polytrauma (DRGs W01A-W61B)	165
<b>MDC 21B</b>	Verletzungen, Vergiftungen und toxische Wirkungen von Drogen und Medikamenten (DRGs X01A-X64Z)	243
<b>MDC 22</b>	Verbrennungen (DRGs Y01Z-Y63Z)	373
<b>MDC 23</b>	Faktoren, die den Gesundheitszustand beeinflussen, und andere Inanspruchnahme des Gesundheitswesens (DRGs Z01Z-Z66Z)	407
<b>Globale Funktionen</b>		419
	OR-Prozeduren ohne Bezug	419

## 4 Band 4 (DRGs Q01Z-Z66Z) *Fortsetzung*

Aufnahmegewicht	447
Bestimmte OR-Prozeduren	453
Komplexe OR-Prozeduren	533
Komplizierende Prozeduren	561
Dialyse	573
Polytrauma	579
Eingriff an mehreren Lokalisationen	593
Intensivmedizinische Komplexbehandlung > 980 / 1104 Aufwandspunkte	637
Geriatrische frührehabilitative Komplexbehandlung	643
Frührehabilitation	649
Intensivmedizinische Komplexbehandlung > 392 / 552 Aufwandspunkte	655
Mehrzeitige komplexe OR-Prozeduren	661
Vierzeitige bestimmte OR-Prozeduren	687
Komplizierende Prozeduren Prä-MDC	767
Multiviszeraleingriff	785

## 5 Band 5 Anhänge

<b>Anhang A</b> Diagnosekode-/MDC-/DRG-Index	1
<b>Anhang B</b> Prozedurenkode-/MDC-/DRG-Index	155
<b>Globale Prozedurentabellen</b>	558
<b>Funktionsübersicht</b>	559
<b>Eingriff an mehreren Lokalisationen</b>	562
<b>Anhang C</b> CCs, CC-Ausschlüsse, CCL und PCCL-Berechnung	563
<b>Anhang D</b> Plausibilitäten	607
<b>Glossar</b>	661
<b>Quellenverzeichnis</b>	663

# **MDC 09**

Krankheiten und Störungen an  
Haut, Unterhaut und Mamma





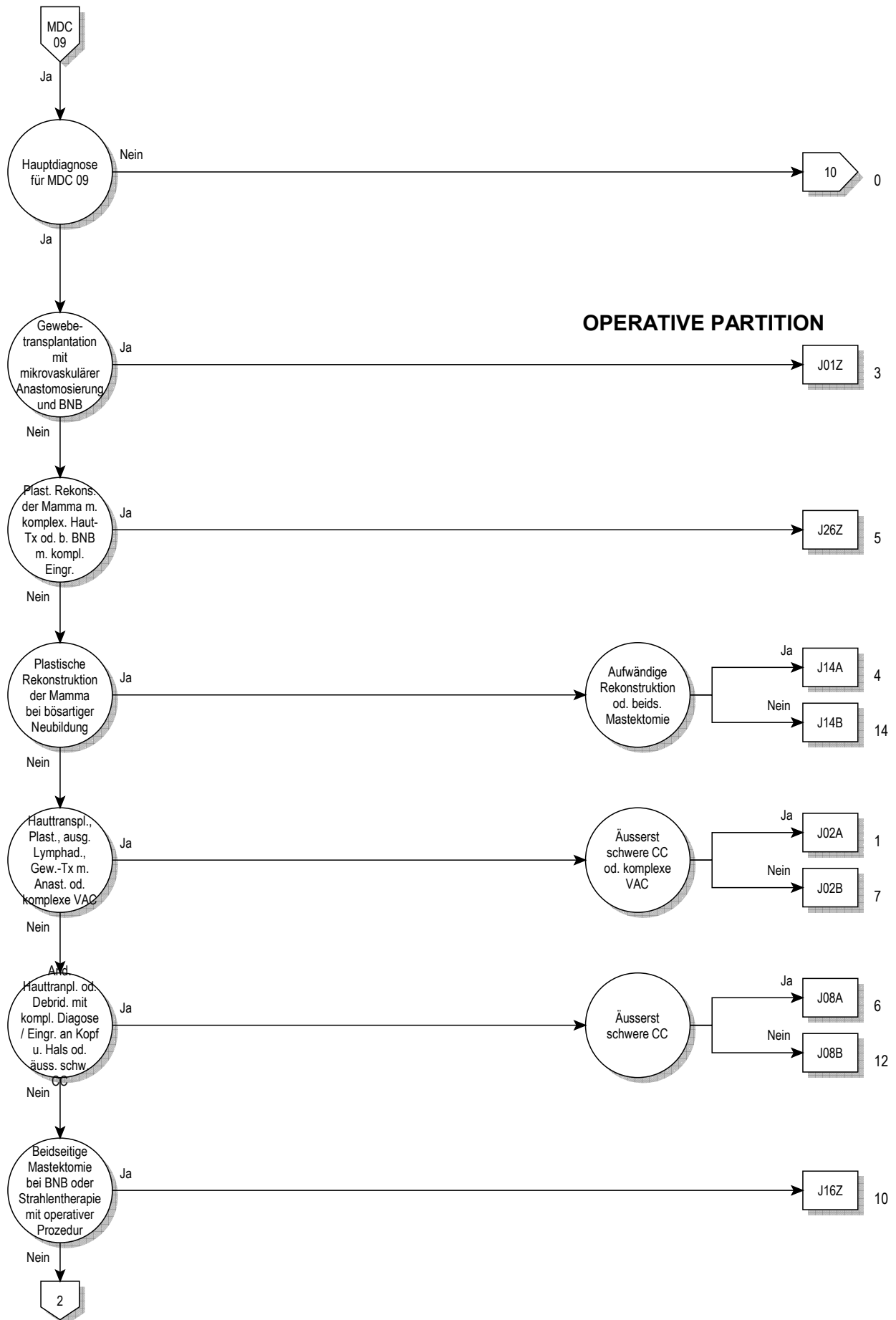

**OPERATIVE PARTITION**



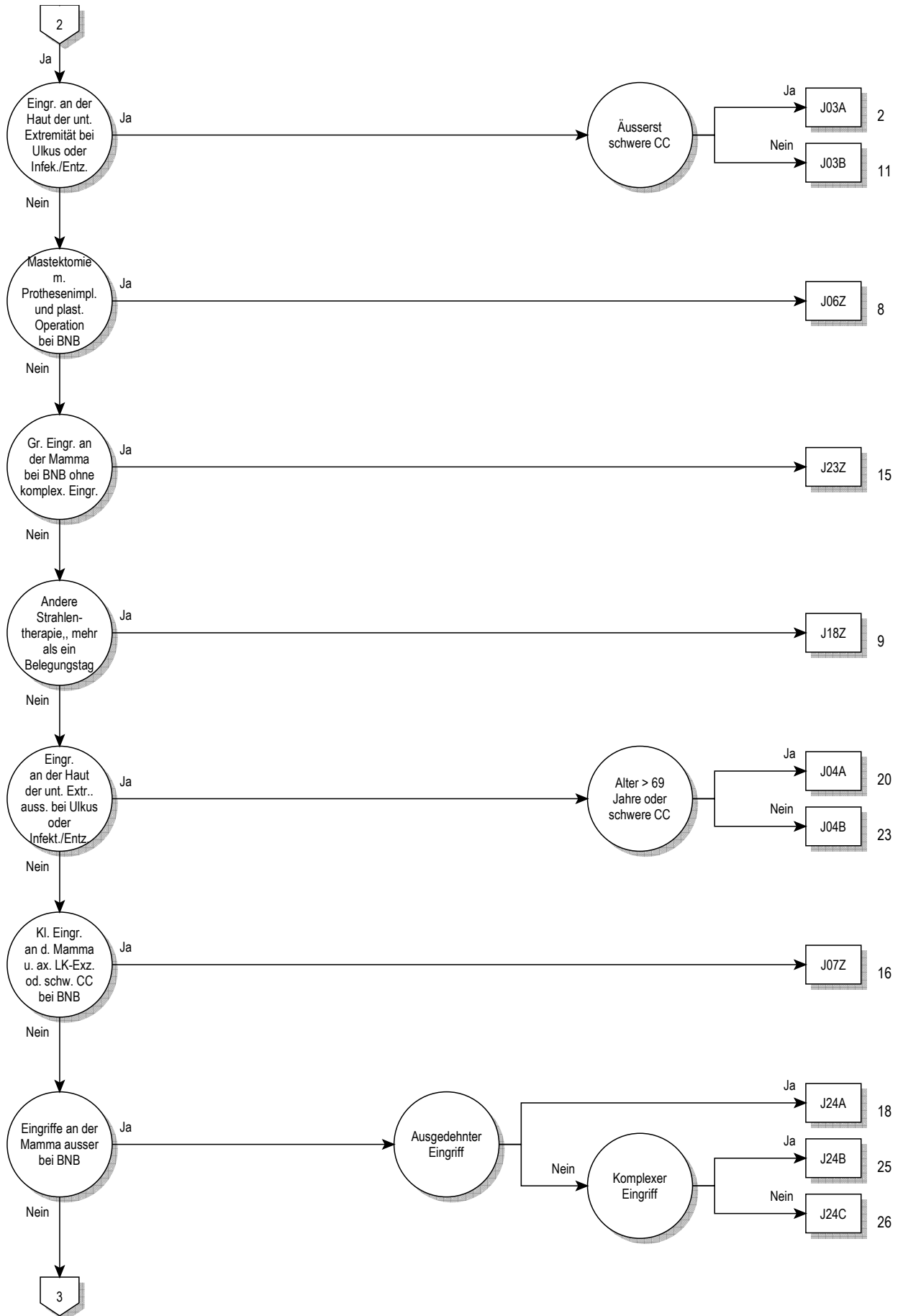

09

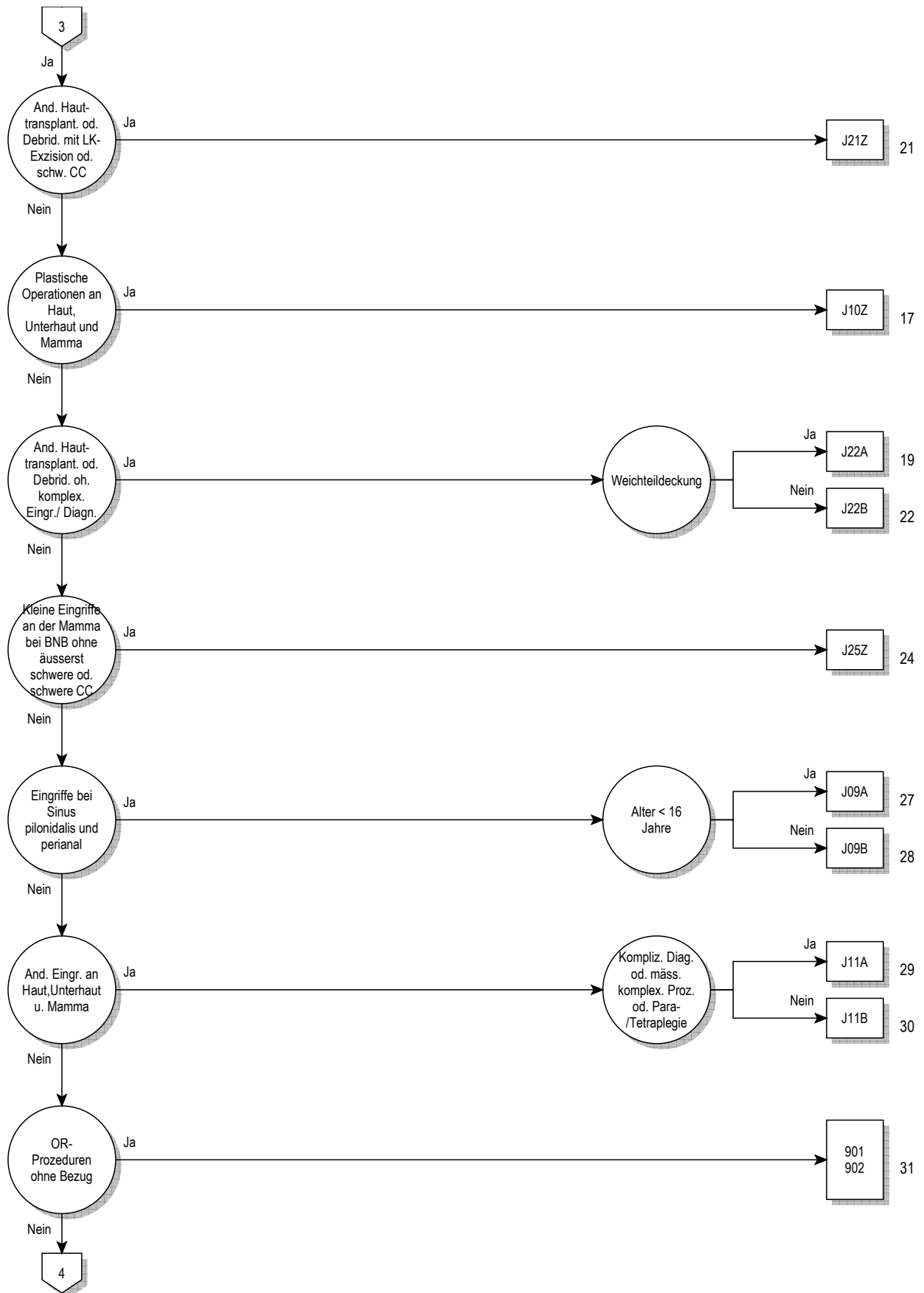

09

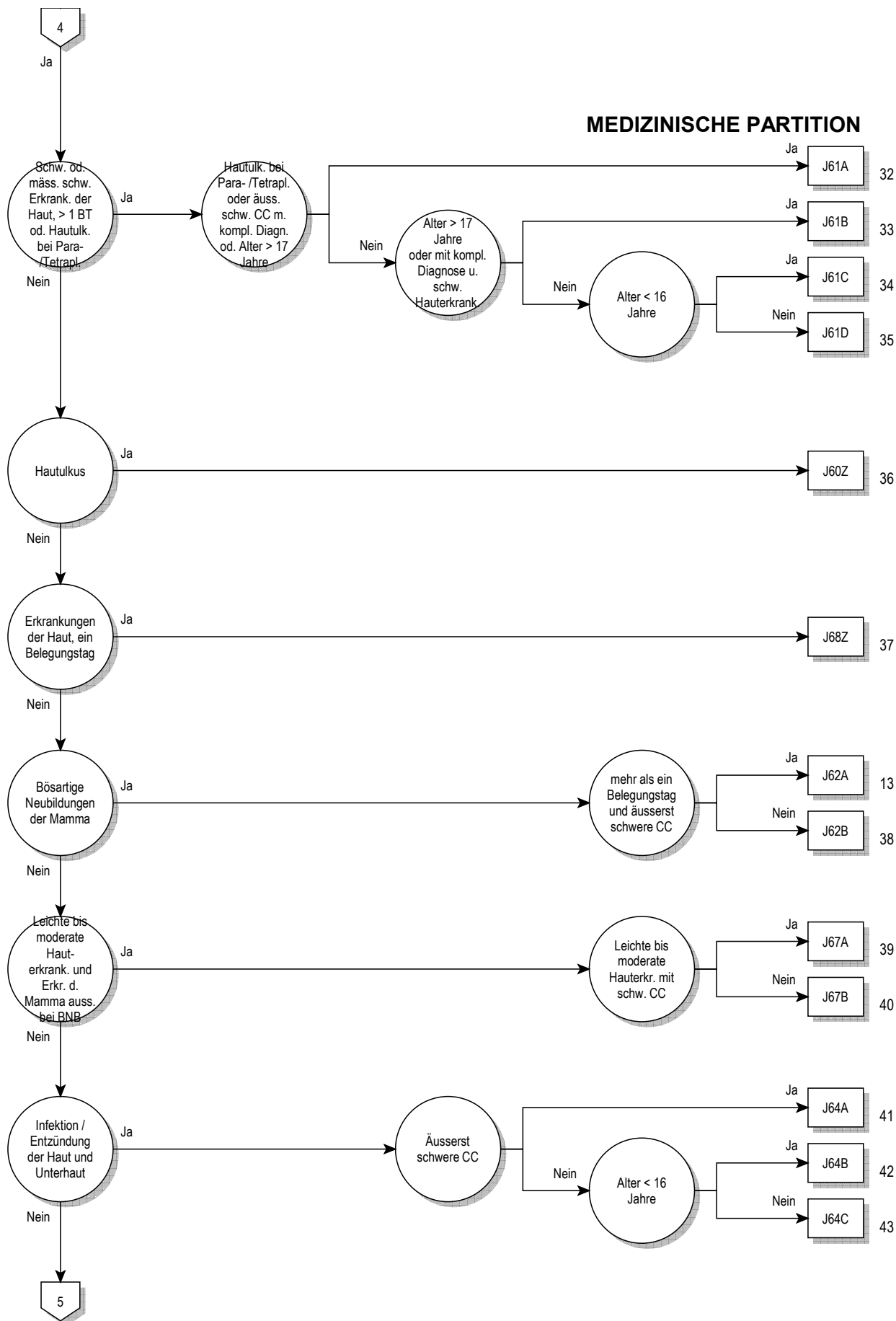

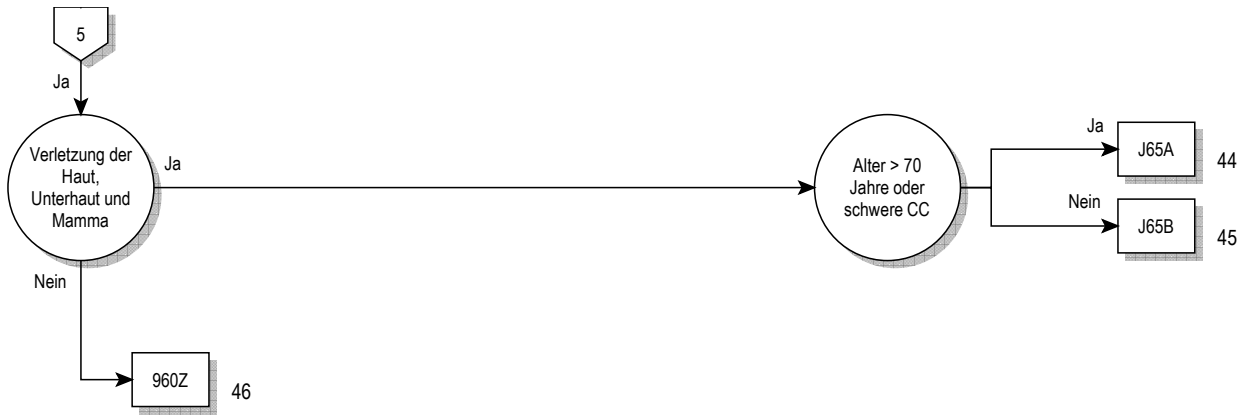



**Entscheidungslogik MDC 09**

Hauptdiagnose in Tabelle MDC09-0

**Hauptdiagnose für MDC 09 (MDC09-0)**

A06.7	Amöbiasis der Haut	C43.4	Bösartiges Melanom behaarte Kopfhaut u Hals
A18.4	Tuberkulose Haut u Unterhautgewebe	C43.5	Bösartiges Melanom Rumpf
A22.0	Hautmilzbrand	C43.6	Bösartiges Melanom obere Extremität, einschl Schulter
A31.1	Infektion Haut durch sonstige Mykobakterien	C43.7	Bösartig Melanom untere Extremität, einschl Hüfte
A36.3	Hautdiphtherie	C43.8	Bösartiges Melanom Haut, mehr Teilber überlapp
A42.2	Zervikofaziale Aktinomykose	C43.9	Bösartiges Melanom Haut, nnbez
A43.1	Nokardiose der Haut	C44.0	Sonstige bösartige Neubildungen: Lippenhaut
A46	Erysipel [Wundrose]	C44.2	Sonstige BNB: Haut des Ohres u des äußeren Gehörganges
A51.3	Sek Syphilis Haut u Schleimhäute	C44.3	Sonst BNB: Haut sonst u nnbez Teile des Gesichtes
A63.0	Anogenitale (venerische) Warzen	C44.4	Sonstige BNB: Behaarte Kopfhaut und Haut des Halses
A66.0	Primärläsion b Frambösie	C44.5	Sonstige bösartige Neubildungen: Haut des Rumpfes
A66.1	Multiple Papillome und Krabbenframbösie	C44.6	Sonst BNB: Haut der oberen Extremität, einschl Schulter
A66.2	Sonstige Hautläsionen im Frühstadium der Frambösie	C44.7	Sonst BNB: Haut der unteren Extremität, einschließl Hüfte
A66.3	Hyperkeratose b Frambösie	C44.8	Sonstige BNB: Haut, mehrere Teilbereiche überlappend
A66.4	Gummata und Ulzera bei Frambösie	C44.9	BNB Haut, nnbez
A67.0	Primärläsion bei Pinta	C46.0	Kaposi-Sarkom Haut
A67.1	Zwischenstadium der Pinta	C46.1	Kaposi-Sarkom Weichteilgewebe
A67.3	Mischformen der Pinta	C46.7	Kaposi-Sarkom sonstige Lok
B00.0	Ekzema herpeticatum Kaposi	C46.8	Kaposi-Sarkom mehrere Organe
B00.9	Infektion durch Herpesviren, nnbez	C46.9	Kaposi-Sarkom, nnbez
B02.9	Zoster ohne Komplikation	C50.0	Bösartige Neubildung: Brustwarze und Warzenhof
B07	Viruswarzen	C50.1	BNB: Zentraler Drüsenkörper der Brustdrüse
B08.1	Molluscum contagiosum	C50.2	BNB: Oberer innerer Quadrant der Brustdrüse
B35.0	Tinea barbae und Tinea capitis	C50.3	BNB: Unterer innerer Quadrant der Brustdrüse
B35.1	Tinea unguium	C50.4	BNB: Oberer äußerer Quadrant der Brustdrüse
B35.2	Tinea manuum	C50.5	BNB: Unterer äußerer Quadrant der Brustdrüse
B35.3	Tinea pedis	C50.6	Bösartige Neubildung: Recessus axillaris der Brustdrüse
B35.4	Tinea corporis	C50.8	BNB: Brustdrüse, mehrere Teilbereiche überlappend
B35.5	Tinea imbricata	C50.9	Bösartige Neubildung: Brustdrüse, nicht näher bezeichnet
B35.6	Tinea cruris	C79.2	Sekundäre BNB Haut
B35.8	Sonstige Dermatophytosen	C79.81	Sekundäre bösartige Neubildung der Brustdrüse
B35.9	Dermatophytose, nnbez	D03.0	Melanoma in situ Lippe
B36.0	Pityriasis versicolor	D03.2	Melanoma in situ Ohr u äußerer Gehörgang
B36.1	Tinea nigra	D03.3	Melanoma in situ so u nnbez Teile Gesicht
B36.2	Piedra alba [weiße Piedra]	D03.4	Melanoma in situ behaarte Kopfhaut Hals
B36.3	Piedra nigra [schwarze Piedra]	D03.5	Melanoma in situ Rumpf
B36.8	Sonstige nbez oberflächliche Mykosen	D03.6	Melanoma in situ obere Extremität, einschl Schulter
B36.9	Oberflächliche Mykose, nnbez	D03.7	Melanoma in situ untere Extremität, einschl Hüfte
B37.2	Kandidose der Haut und der Nägel	D03.8	Melanoma in situ sonst Lok
B38.3	Kokzidioidomykose der Haut	D03.9	Melanoma in situ, nnbez
B55.1	Kutane Leishmaniose	D04.0	Carcinoma in situ Lippenhaut
B55.2	Mukokutane Leishmaniose	D04.2	Carcinoma in situ Haut Ohr u äußerer Gehörgang
B65.3	Zerkariendermatitis	D04.3	Carcinoma in situ Haut so u nnbez Teile Gesicht
B85.0	Pedikulose durch Pediculus humanus capitis	D04.4	Carcinoma in situ behaarte Kopfhaut u Haut Hals
B85.1	Pedikulose durch Pediculus humanus corporis	D04.5	Carcinoma in situ Haut Rumpf
B85.2	Pedikulose, nnbez	D04.6	Ca in situ Haut obere Extremität, einschl Schulter
B85.3	Phthiriasis [Filzläusebefall]	D04.7	Ca in situ Haut untere Extremität, einschl Hüfte
B85.4	Mischformen von Pedikulose und Phthiriasis	D04.8	Carcinoma in situ Haut sonst Lokalisationen
B86	Skabies	D04.9	Carcinoma in situ Haut, nnbez
B87.0	Dermatomyiasis	D05.0	Lobuläres Carcinoma in situ Brustdrüse
B87.1	Wundmyiasis	D05.1	Carcinoma in situ Milchgänge
B87.2	Ophthalmomyiasis	D05.7	Sonstiges Carcinoma in situ Brustdrüse
B87.3	Nasopharyngeale Myiasis	D05.9	Carcinoma in situ Brustdrüse, nnbez
B87.4	Otomyiasis	D17.0	Gut Neub Fettgew Haut Unterhaut Kopf Gesicht Hals
B87.8	Myiasis an sonstigen Lokalisationen	D17.1	Gutart Neubild Fettgew Haut Unterhaut Rumpf
B87.9	Myiasis, nnbez	D17.2	Gut Neub Fettgew Haut Unterhaut Extremitäten
B88.0	Sonst Akarinoese [Milbenbefall]	D17.3	Gut Neub Fettgew Haut Unterhaut so/nnbez Lok
B88.1	Tungiasis [Sandflohbefall]	D17.7	Gutart Neubild Fettgewebe sonst Lokalisationen
B88.2	Sonstiger Befall d Arthropoden	D17.9	Gutart Neubildung Fettgewebe, nnbez
B88.3	Hirudiniasis externa	D18.00	Hämangiom, nnbez Lokalisation
B88.9	Parasitenbefall der Haut, nnbez	D18.01	Hämangiom an Haut u Unterhaut
C43.0	Bösartiges Melanom Lippe	D18.08	Hämangiom, sonstige Lokalisationen
C43.2	Bösartiges Melanom Ohr u äußerer Gehörgang	D22.0	Melanozytennävus Lippe
C43.3	Bösartiges Melanom so u nnbez Teile Gesicht	D22.2	Melanozytennävus Ohr/äußerer Gehörgang

D22.3	Melanozytennävus so u nnbez Teile Gesicht	L20.0	Prurigo Besnier
D22.4	Melanozytennävus behaarte Kopfhaut u Hals	L20.8	Sonstiges atopisches [endogenes] Ekzem
D22.5	Melanozytennävus Rumpf	L20.9	Atopisches [endogenes] Ekzem, nnbez
D22.6	Melanozytennävus obere Extremität, einschl Schulter	L21.0	Seborrhoea capitis
D22.7	Melanozytennävus untere Extremität, einschl Hüfte	L21.1	Seborrhoisches Ekzem Kinder
D22.9	Melanozytennävus, nnbez	L21.8	Sonstiges seborrhoisches Ekzem
D23.0	So gutart Neubildungen Lippenhaut	L21.9	Seborrhoisches Ekzem, nnbez
D23.2	So gutart Neubild Haut Ohr/äußerer Gehörgang	L22	Windeldermatitis
D23.3	So gutart Neubild Haut so u nnbez Teile Gesicht	L23.0	Allergische Kontaktdermatitis d Metalle
D23.4	So gutart Neubild behaarte Kopfhaut u Haut Hals	L23.1	Allergische Kontaktdermatitis d Klebstoffe
D23.5	So gutart Neubildungen Haut Rumpf	L23.2	Allergische Kontaktdermatitis d Kosmetika
D23.6	So gutart Neubild Haut ob Extrem, einschl Schulter	L23.3	Allerg Kontaktdermat d Drogen od AM b Hautkont
D23.7	So gutart Neubild Haut unt Extrem, einschl Hüfte	L23.4	Allergische Kontaktdermatitis d Farbstoffe
D23.9	So gutart Neubildungen Haut, nnbez	L23.5	Allerg Kontaktdermatitis d so chem Produkte
D24	Gutartige Neubildung Brustdrüse [Mamma]	L23.6	Allerg Kontaktdermatitis d Nahrungsm b Hautkont
D48.5	NB unsich/unbek Verhalt Haut	L23.7	Allerg Kontaktdermatitis d Pflanz, ausg Nahrungsmittel
D48.6	NB unsich/unbek Verhalt Brustdrüse [Mamma]	L23.8	Allergische Kontaktdermatitis d sonst Agenzien
H02.6	Xanthelasma palpebrarum	L23.9	Allergische Kontaktdermatitis, nnbez Ursache
I78.1	Nävus, nichtneoplastisch	L24.0	Toxische Kontaktdermatitis d Detergenzien
I89.0	Lymphödem, aonkl	L24.1	Toxische Kontaktdermatitis d Öle u Fette
I89.1	Lymphangitis	L24.2	Toxische Kontaktdermatitis d Lösungsmittel
I97.2	Lymphödem nach Mastektomie	L24.3	Toxische Kontaktdermatitis d Kosmetika
L00.0	SSS-Syndrom, Befall < 30% KöOF	L24.4	Tox Kontaktdermat d Drogen od AM b Hautkont
L00.1	SSS-Syndrom, Befall >= 30% KöOF	L24.5	Tox Kontaktdermatitis d so chem Produkte
L01.0	Impetigo contagiosa [jeder Erreger] [jede Lok]	L24.6	Tox Kontaktdermatitis d Nahrungsmittel b Hautkontakt
L01.1	Sekundäre Impetiginisation and Dermatosen	L24.7	Tox Kontaktdermatitis d Pflanz, ausg Nahrungsmittel
L02.0	Hautabszeß, Furunkel u Karbunkel, Gesicht	L24.8	Toxische Kontaktdermatitis d sonst Agenzien
L02.1	Hautabszeß, Furunkel u Karbunkel, Hals	L24.9	Toxische Kontaktdermatitis, nnbez Ursache
L02.2	Hautabszeß, Furunkel u Karbunkel, Rumpf	L25.0	Nnbez Kontaktdermatitis d Kosmetika
L02.3	Hautabszeß, Furunkel u Karbunkel, Gesäß	L25.1	Nnbez Kontaktdermat d Drogen od AM b Hautkont
L02.4	Hautabszeß, Furunkel u Karbunkel, Extremität	L25.2	Nnbez Kontaktdermatitis d Farbstoffe
L02.8	Hautabszeß, Furunkel u Karbunkel, sonst Lok	L25.3	Nnbez Kontaktdermatitis d so chem Produkte
L02.9	Hautabszeß, Furunkel u Karbunkel, nnbez	L25.4	Nnbez Kontaktdermatitis d Nahrungsm b Hautkont
L03.01	Phlegmone Finger	L25.5	Nnbez Kontaktdermatitis d Pflanz, ausg Nahrungsm
L03.02	Phlegmone Zehen	L25.8	Nnbez Kontaktdermatitis d sonst Agenzien
L03.10	Phlegmone obere Extremität	L25.9	Nnbez Kontaktdermatitis, nnbez Ursache
L03.11	Phlegmone untere Extremität	L26	Exfoliative Dermatitis
L03.2	Phlegmone Gesicht	L27.0	Generalisierte Hauteruption d Drogen od AM
L03.3	Phlegmone Rumpf	L27.1	Lokalisierte Hauteruption d Drogen od AM
L03.8	Phlegmone an sonstigen Lokalisationen	L27.2	Dermatitis d aufgenommene Nahrungsmittel
L03.9	Phlegmone, nnbez	L27.8	Dermatitis d so oral/enteral/parenteral aufg Substanzen
L05.0	Pilonidalzyste m Abszeß	L27.9	Dermatitis d nnbez oral/enteral/parenteral aufg Substanz
L05.9	Pilonidalzyste oh Abszeß	L28.0	Lichen simplex chronicus [Vidal]
L08.0	Pyodermie	L28.1	Prurigo nodularis
L08.1	Erythrasma	L28.2	Sonstige Prurigo
L08.8	Sonst nbez lokale Infektion Haut u Unterhaut	L29.0	Pruritus ani
L08.9	Lokale Infektion Haut u Unterhaut, nnbez	L29.8	Sonstiger Pruritus
L10.0	Pemphigus vulgaris	L29.9	Pruritus, nnbez
L10.1	Pemphigus vegetans	L30.0	Nummuläres Ekzem
L10.2	Pemphigus foliaceus	L30.1	Dyshidrosis [Pompholyx]
L10.3	Brasilianischer Pemphigus [fogo selvagem]	L30.2	Autosensibilisierung Haut [IId-Reaktion]
L10.4	Pemphigus erythematous	L30.3	Ekzematoide Dermatitis
L10.5	Arzneimittelinduzierter Pemphigus	L30.4	Intertriginöses Ekzem
L10.8	Sonstige Pemphigus-KH	L30.5	Pityriasis alba faciei
L10.9	Pemphigus-KH, nnbez	L30.8	Sonstige nbez Dermatitis
L11.0	Erworbene Keratosis follicularis	L30.9	Dermatitis, nnbez
L11.1	Transitor akantolytische Dermatose [Grover]	L40.0	Psoriasis vulgaris
L11.8	Sonstige nbez akantolytische Dermatosen	L40.1	Generalisierte Psoriasis pustulosa
L11.9	Akantolytische Dermatose, nnbez	L40.2	Akrodermatitis continua suppurativa [Hallopeau]
L12.0	Bullöses Pemphigoid	L40.3	Psoriasis pustulosa palmoplantaris
L12.1	Vernarbendes Pemphigoid	L40.4	Psoriasis guttata
L12.2	Chronisch-bullöse Dermatose Kindesalter	L40.8	Sonstige Psoriasis
L12.3	Erworbene Epidermolysis bullosa	L40.9	Psoriasis, nnbez
L12.8	Sonstige Pemphigoid-KH	L41.0	Pityriasis lichenoides et varioliform acuta [Mucha-Haberm]
L12.9	Pemphigoid-KH, nnbez	L41.1	Parapsoriasis guttata
L13.0	Dermatitis herpetiformis [Duhring]	L41.3	Kleinfleckige Parapsoriasis en plaques
L13.1	Pustulosis subcornealis [Sneddon-Wilkinson]	L41.4	Großfleckige Parapsoriasis en plaques
L13.8	Sonstige nbez bullöse Dermatosen	L41.5	Parapsoriasis m Poikilodermie
L13.9	Bullöse Dermatose, nnbez	L41.8	Sonstige Parapsoriasis
L14	Bullöse Dermatosen b aokl KH	L41.9	Parapsoriasis, nnbez



L42	Pityriasis rosea	L60.5	Yellow-nail-Syndrom [Syndrom gelbe Nägel]
L43.0	Lichen ruber hypertrophicus	L60.8	Sonstige KH Nägel
L43.1	Lichen ruber pemphigoides	L60.9	KH Nägel, nnbez
L43.2	Lichenoider Arzneimittelreaktion	L62.0	Pachydermoperiostose m Uhrglasnägeln
L43.3	Subakuter Lichen ruber planus (aktiv)	L62.8	KH Nägel b aokl KH
L43.8	Sonstiger Lichen ruber planus	L63.0	Alopecia (cranialis) totalis
L43.9	Lichen ruber planus, nnbez	L63.1	Alopecia universalis
L44.0	Pityriasis rubra pilaris	L63.2	Ophiasis
L44.1	Lichen nitidus	L63.8	Sonstige Alopecia areata
L44.2	Lichen striatus	L63.9	Alopecia areata, nnbez
L44.3	Lichen ruber moniliformis	L64.0	Arzneimittelinduzierte Alopecia androgenetica
L44.4	Infantile papulöse Akrodermatitis [Gianotti-Crosti-Synd]	L64.8	Sonstige Alopecia androgenetica
L44.8	Sonstige nbez papulosquamöse Haut-KH	L64.9	Alopecia androgenetica, nnbez
L44.9	Papulosquamöse -KH, nnbez	L65.0	Telogeneffluvium
L45	Papulosquamöse Haut-KH b aokl KH	L65.1	Anageneffluvium
L50.0	Allergische Urtikaria	L65.2	Alopecia mucinosa [Pinkus]
L50.1	Idiopathische Urtikaria	L65.8	Sonstiger nbez Haarausfall oh Narbenbildung
L50.2	Urtikaria d Kälte od Wärme	L65.9	Haarausfall oh Narbenbildung, nnbez
L50.3	Urticaria factitia	L66.0	Pseudopelade Brocq
L50.4	Urticaria mechanica	L66.1	Lichen planopilaris
L50.5	Cholinergische Urtikaria	L66.2	Folliculitis decalvans
L50.6	Kontakturtikaria	L66.3	Folliculitis et Perifolliculit cap absced et suffod [Hoffmann]
L50.8	Sonstige Urtikaria	L66.4	Atrophoderma vermiculata
L50.9	Urtikaria, nnbez	L66.8	Sonstige narbige Alopezie
L51.0	Nichtbullöses Erythema exsudativum multiforme	L66.9	Narbige Alopezie, nnbez
L51.1	Bullöses Erythema exsudativum multiforme	L67.0	Trichorrhexis nodosa
L51.20	Tox epiderm Nekrolys [Lyell-Syndrom], Befall < 30% KöOF	L67.1	Veränderungen Haarfarbe
L51.21	Tox epiderm Nekrolys [Lyell-Syndrom], Befall >= 30% KöOF	L67.8	Sonst Anomalien Haarfarbe u Haarschaft
L51.8	Sonstiges Erythema exsudativum multiforme	L67.9	Anomalie Haarfarbe u Haarschaft, nnbez
L51.9	Erythema exsudativum multiforme, nnbez	L68.0	Hirsutismus
L52	Erythema nodosum	L68.1	Hypertrichosis lanuginosa acquisita
L53.0	Erythema toxicum	L68.2	Lokalisierte Hypertrichose
L53.1	Erythema anulare centrifugum	L68.3	Polytrichie
L53.2	Erythema marginatum	L68.8	Sonstige Hypertrichose
L53.3	Sonstiges figuriertes chronisches Erythem	L68.9	Hypertrichose, nnbez
L53.8	Sonstige nbez erythematöse KH	L70.0	Acne vulgaris
L53.9	Erythematöse KH, nnbez	L70.1	Acne conglobata
L54.0	Erythema marginatum b akutem rheum Fieber	L70.2	Acne varioliformis
L54.8	Erythem b sonst aokl KH	L70.3	Acne tropica
L55.0	Dermatitis solaris acuta 1. Grad	L70.4	Acne infantum
L55.1	Dermatitis solaris acuta 2. Grad	L70.5	Acne excoriée des jeunes filles
L55.2	Dermatitis solaris acuta 3. Grad	L70.8	Sonstige Akne
L55.8	Sonstige Dermatitis solaris acuta	L70.9	Akne, nnbez
L55.9	Dermatitis solaris acuta, nnbez	L71.0	Periorale Dermatitis
L56.0	Phototoxische Reaktion auf Arzneimittel	L71.1	Rhinophym
L56.1	Photoallergische Reaktion auf Arzneimittel	L71.8	Sonstige Rosazea
L56.2	Phototoxische Kontaktdermatitis	L71.9	Rosazea, nnbez
L56.3	Urticaria solaris	L72.0	Epidermalzyste
L56.4	Polymorphe Lichtdermatose	L72.1	Trichilemmalzyste
L56.8	Sonst nbez akute Hautveränderungen d UV-Strahlen	L72.2	Steatocystoma multiplex
L56.9	Akute Hautveränderung d Ultraviolettstrahlen, nnbez	L72.8	Sonst follikuläre Zysten Haut u Unterhaut
L57.0	Aktinische Keratose	L72.9	Follikuläre Zyste Haut u Unterhaut, nnbez
L57.1	Aktinisches Retikuloid	L73.0	Akneloid [Folliculitis sclerotisans nuchae]
L57.2	Cutis rhomboidalis nuchae	L73.1	Pseudofolliculitis barbae
L57.3	Poikiloderma reticularis [Civatte]	L73.2	Hidradenitis suppurativa
L57.4	Cutis laxa senilis	L73.8	Sonstige nbez KH Haarfollikel
L57.5	Strahlengranulom	L73.9	KH Haarfollikel, nnbez
L57.8	So Hautveränd d chron Exp ggü nichtionis Strahlg	L74.0	Miliaria rubra
L57.9	Hautveränd chron Exp ggü nichtionis Strahlg, nnbez	L74.1	Miliaria crystallina
L58.0	Akute Radiodermatitis	L74.2	Miliaria profunda
L58.1	Chronische Radiodermatitis	L74.3	Miliaria, nnbez
L58.9	Radiodermatitis, nnbez	L74.4	Anhidrosis
L59.0	Erythema ab igne	L74.8	Sonst KH ekkrine Schweißdrüsen
L59.8	Sonst nbez KH Haut u Unterhaut d Strahleneinwirk	L74.9	KH ekkrine Schweißdrüsen, nnbez
L59.9	KH Haut u Unterhaut d Strahleneinwirkung, nnbez	L75.0	Bromhidrosis
L60.0	Unguis incarnatus	L75.1	Chromhidrosis
L60.1	Onycholysis	L75.2	Apokrine Miliaria
L60.2	Onychogryposis [Onychogryphosis]	L75.8	Sonst KH apokrine Schweißdrüsen
L60.3	Nageldystrophie	L75.9	KH apokrine Schweißdrüsen, nnbez
L60.4	Beau-Reil-Querfurchen	L80	Vitiligo

L81.0	Postinflammatorische Hyperpigmentierung	L89.95	Dekubitus, Grad nicht näher bezeichnet: Sitzbein
L81.1	Chloasma [Melasma]	L89.96	Dekubitus, Grad nicht näher bezeichnet: Trochanter
L81.2	Epheliden	L89.97	Dekubitus, Grad nicht näher bezeichnet: Ferse
L81.3	Café-au-lait-Flecken	L89.98	Dekubit, Grad nnbez, sonst Lokalisationen d unt Extremität
L81.4	Sonstige Melanin-Hyperpigmentierung	L89.99	Dekubit, Grad nnbez, sonst u nnbez Lokalisationen
L81.5	Leukoderm, aonkl	L90.0	Lichen sclerosus et atrophicus
L81.6	Sonstige Stör d verminderte Melaninbildung	L90.1	Anetodermie, Typ Schweninger-Buzzi
L81.7	Pigmentpurpura	L90.2	Anetodermie, Typ Jadassohn-Pellizzari
L81.8	Sonstige nbez Störungen Hautpigmentierung	L90.3	Atrophoderma idiopathica, Typ Pasini-Pierini
L81.9	Störung Hautpigmentierung, nnbez	L90.4	Akrodermatitis chronica atrophicans
L82	Seborrhoische Keratose	L90.5	Narben u Fibrosen Haut
L83	Acanthosis nigricans	L90.6	Striae cutis atrophicae
L84	Hühneraugen u Horn- (Haut-) Schwielen	L90.8	Sonstige atrophische HautKH
L85.0	Erworbene Ichthyosis	L90.9	Atrophische HautKH, nnbez
L85.1	Erworb Keratosis palmopl [Erworb Kerat palmopl]	L91.0	Hypertrophe Narbe
L85.2	Keratosis punctata (palmoplantaris)	L91.8	Sonstige hypertrophe HautKH
L85.3	Xerosis cutis	L91.9	Hypertrophe HautKH, nnbez
L85.8	Sonstige nbez Epidermisverdickungen	L92.0	Granuloma anulare
L85.9	Epidermisverdickung, nnbez	L92.1	Nekrobiosis lipoidica, aonkl
L86	Keratomb aokl KH	L92.2	Granuloma faciale [Granul eosinophilicum faciei]
L87.0	Hyperkerat follicular et parafollicular cut penetr [Kyrle]	L92.3	Fremdkörpergranulom Haut u Unterhaut
L87.2	Elastosis perforans serpiginosa	L92.8	Sonst granulomatöse KH Haut u Unterhaut
L87.8	Sonstige Stör transepidermale Elimination	L92.9	Granulomatöse KH Haut u Unterhaut, nnbez
L87.9	Störung transepidermale Elimination, nnbez	L93.0	Diskoider Lupus erythematodes
L88	Pyoderma gangraenosum	L93.1	Subakuter Lupus erythematodes cutaneus
L89.00	Dekubitus 1. Grades: Kopf	L93.2	Sonstiger lokalisierter Lupus erythematodes
L89.01	Dekubitus 1. Grades: Obere Extremität	L94.0	Scleroderma circumscripta [Morphaea]
L89.02	Dekubitus 1. Grades: Dornfortsätze	L94.1	Lineare oder bandförmige Sklerodermie
L89.03	Dekubitus 1. Grades: Beckenkamm	L94.2	Calcinosis cutis
L89.04	Dekubitus 1. Grades: Kreuzbein	L94.3	Sklerodaktylie
L89.05	Dekubitus 1. Grades: Sitzbein	L94.5	Poikiloderma atrophicans vascularis [Jacobi]
L89.06	Dekubitus 1. Grades: Trochanter	L94.8	Sonstige nbez lokalisierte KH Bindegewebe
L89.07	Dekubitus 1. Grades: Ferse	L94.9	Lokalisierte KH Bindegewebe, nnbez
L89.08	Dekubit 1. Gr, sonst Lokal unt Extremität	L95.0	Livedo-Vaskulitis
L89.09	Dekubit 1. Gr, sonst u nnbez Lokaöisationen	L95.1	Erythema elevatum et diutinum
L89.10	Dekubitus 2. Grades: Kopf	L95.8	Sonstige Vaskulitis, die auf die Haut begrenzt ist
L89.11	Dekubitus 2. Grades: Obere Extremität	L95.9	Vaskulitis, die auf die Haut begrenzt ist, nnbez
L89.12	Dekubitus 2. Grades: Dornfortsätze	L97	Ulcus cruris, aonkl
L89.13	Dekubitus 2. Grades: Beckenkamm	L98.0	Granuloma pediculatum [Granuloma pyogenicum]
L89.14	Dekubitus 2. Grades: Kreuzbein	L98.1	Dermatitis factitia
L89.15	Dekubitus 2. Grades: Sitzbein	L98.2	Akute febrile neutrophile Dermatose [Sweet-Synd]
L89.16	Dekubitus 2. Grades: Trochanter	L98.3	Eosinophile Zellulitis [Wells-Syndrom]
L89.17	Dekubitus 2. Grades: Ferse	L98.4	Chronisches Ulkus Haut, aonkl
L89.18	Dekubit 2. Gr, sonst Lokal unt Extremität	L98.5	Muzinose Haut
L89.19	Dekubit 2. Gr, sonst u nnbez Lokaöisationen	L98.6	Sonst infiltrative KH Haut u Unterhaut
L89.20	Dekubitus 3. Grades: Kopf	L98.8	Sonstige nbez KH Haut u Unterhaut
L89.21	Dekubitus 3. Grades: Obere Extremität	L98.9	KH Haut u Unterhaut, nnbez
L89.22	Dekubitus 3. Grades: Dornfortsätze	L99.0	Kutane Amyloidose
L89.23	Dekubitus 3. Grades: Beckenkamm	L99.11	Stadium 1 der akuten Haut-Graft-versus-host-KH
L89.24	Dekubitus 3. Grades: Kreuzbein	L99.12	Stadium 2 der akuten Haut-Graft-versus-host-KH
L89.25	Dekubitus 3. Grades: Sitzbein	L99.13	Stadium 3 der akuten Haut-Graft-versus-host-KH
L89.26	Dekubitus 3. Grades: Trochanter	L99.14	Stadium 4 der akuten Haut-Graft-versus-host-KH
L89.27	Dekubitus 3. Grades: Ferse	L99.8	Sonstige nbez KH Haut u Unterhaut b aokl KH
L89.28	Dekubit 3. Gr, sonst Lokal unt Extremität	M35.6	Rezidiv Pannikulitis [Pfeifer-Weber-Christian-KH]
L89.29	Dekubit 3. Gr, sonst u nnbez Lokaöisationen	M54.00	Pannikulitis Nacken-/Rückenregion, mehrere Lok WS
L89.30	Dekubitus 4. Grades: Kopf	M54.01	Pannikulitis Nacken-/Rückenregion, Okz-Atl-Axialbereich
L89.31	Dekubitus 4. Grades: Obere Extremität	M54.02	Pannikulitis Nacken-/Rückenregion, Zervikalbereich
L89.32	Dekubitus 4. Grades: Dornfortsätze	M79.30	Pannikulitis, nnbez, mehrere Lokalisationen
L89.33	Dekubitus 4. Grades: Beckenkamm	M79.31	Pannikulitis, nnbez, Schulterregion
L89.34	Dekubitus 4. Grades: Kreuzbein	M79.32	Pannikulitis, nnbez, Oberarm
L89.35	Dekubitus 4. Grades: Sitzbein	M79.33	Pannikulitis, nnbez, Unterarm
L89.36	Dekubitus 4. Grades: Trochanter	M79.34	Pannikulitis, nnbez, Hand
L89.37	Dekubitus 4. Grades: Ferse	M79.35	Pannikulitis, nnbez, Beckenregion/Oberschenkel
L89.38	Dekubit 4. Gr, sonst Lokal unt Extremität	M79.36	Pannikulitis, nnbez, Unterschenkel
L89.39	Dekubit 4. Gr, sonst u nnbez Lokalisationen	M79.37	Pannikulitis, nnbez, Knöchel/Fuß
L89.90	Dekubitus, Grad nicht näher bezeichnet: Kopf	M79.38	Pannikulitis, nnbez, sonstige Lokalisation
L89.91	Dekubitus, Grad nicht näher bezeichnet: Obere Extremität	M79.39	Pannikulitis, nnbez, nnbez Lokalisationen
L89.92	Dekubitus, Grad nicht näher bezeichnet: Dornfortsätze	N60.0	Solitärzyste Mamma
L89.93	Dekubitus, Grad nicht näher bezeichnet: Beckenkamm	N60.1	Diffuse zystische Mastopathie
L89.94	Dekubitus, Grad nicht näher bezeichnet: Kreuzbein	N60.2	Fibroadenose Mamma

N60.3	Fibrosklerose Mamma	R61.1	Hyperhidrose, generalisiert
N60.4	Ektasie Ductus lactiferi	R61.9	Hyperhidrose, nnbez
N60.8	Sonstige gutartige Mammadysplasien	R92	Abnorm Befund bildgeb Diagnostik Mamma [Brustdrüse]
N60.9	Gutartige Mammadysplasie, nnbez	S00.02	Blasenbildung (nichtthermisch) behaarte Kopfhaut
N61	Entz KH Mamma [Brustdrüse]	S00.03	Insektenbiß/-stich (ungiftig) behaarte Kopfhaut
N62	Hypertrophie Mamma [Brustdrüse]	S00.04	Oberflächl Fremdkörper (Splitter) behaarte Kopfhaut
N63	Nnbez Knoten in Mamma [Brustdrüse]	S00.30	Oberflächliche Verletzung Nase, VerletzArt nnbez
N64.0	Fissur u Fistel Brustwarze	S00.31	Schürfwunde Nase
N64.1	Fettgewebnsnekrose Mamma	S00.32	Blasenbildung (nichtthermisch) Nase
N64.2	Atrophie Mamma	S00.33	Insektenbiß/-stich (ungiftig) Nase
N64.3	Galaktorrhoe, nicht i Zus m Geburt	S00.34	Oberflächlicher Fremdkörper (Splitter) Nase
N64.4	Mastodynie	S00.35	Prellung Nase
N64.5	Sonstige Symptome Mamma	S00.38	Oberflächliche Verletzung Nase, sonstige
N64.8	Sonstige nbez KH Mamma	S00.40	Oberflächliche Verletzung Ohr, Art Verletzung nnbez
N64.9	KH Mamma, nnbez	S00.41	Oberflächliche Verletzung Ohr, Schürfwunde
N80.6	Endometriose in Hautnarbe	S00.42	Oberflächl Verletz Ohr, Blasenbildung (nichtthermisch)
P83.1	Erythema toxicum neonatorum	S00.43	Oberflächl Verletz Ohr, Insektenbiß/-stich (ungiftig)
P83.4	Brustdrüsenschwellung b Neugeborenen	S00.44	Oberfl Verletz Ohr, oberfl Fremdkörper (Splitter)
P83.6	Umbilikal Polyp b Neugeborenen	S00.45	Oberflächliche Verletzung Ohr, Prellung
P83.8	So nbez KH-Zustände Haut, für Feten/Neugeb spezifisch	S00.48	Oberflächliche Verletzung Ohr, sonstige
P83.9	KH-Zustand Haut, für Feten/Neugeb spezifisch, nnbez	S00.50	Oberfl Verletzung Lippe Mundhöhle, Verletzungsart nnbez
Q18.3	Flügelfell Hals	S00.51	Oberfl Verletzung Lippe Mundhöhle, Schürfwunde
Q18.9	Angeborene Fehlbildung Gesicht u Hals, nnbez	S00.52	Oberfl Verletz Lippe Mundhöhle, Blasenbild (nichttherm)
Q80.0	Ichthyosis vulgaris	S00.53	Oberfl Verletz Lippe Mundhöhle, InsektBiß/-Stich (ungiftig)
Q80.1	X-chromosomal-rezessive Ichthyosis	S00.54	Oberfl Verletz Lippe Mundhöhle, oberfl FK (Splitter)
Q80.2	Lamelläre Ichthyosis	S00.55	Oberfl Verletzung Lippe Mundhöhle, Prellung
Q80.3	Bullöse kongenitale ichthyosiforme Erythrodermie	S00.58	Oberfl Verletzung Lippe Mundhöhle, sonstige
Q80.4	Ichthyosis congenita gravis [Harlekinfetus]	S00.7	Multiple oberflächliche Verletzung Kopf
Q80.8	Sonstige Ichthyosis congenita	S00.80	Oberflächl Verletzung sonst Teile Kopf, Verletzungsart nnbez
Q80.9	Ichthyosis congenita, nnbez	S00.81	Oberfl Verletzung sonst Teile Kopf, Schürfwunde
Q81.0	Epidermolysis bullosa simplex	S00.82	Oberfl Verletz so Teile Kopf, Blasenbildung (nichttherm)
Q81.1	Epidermolysis bullosa atrophicans gravis	S00.83	Oberfl Verletz so Teile Kopf, Insektenbiß/-stich (ungiftig)
Q81.2	Epidermolysis bullosa dystrophica	S00.84	Oberfl Verletz so Teile Kopf, oberfl Fremdkörper (Splitter)
Q81.8	Sonstige Epidermolysis bullosa	S00.85	Oberflächliche Verletzung so Teile Kopf, Prellung
Q81.9	Epidermolysis bullosa, nnbez	S00.88	Oberflächliche Verletzung so Teile Kopf, sonstige
Q82.0	Hereditäres Lymphödem	S00.90	Oberfl Verletzung Kopf, Teil nnbez, Verletzungsart nnbez
Q82.1	Xeroderma pigmentosum	S00.91	Oberfl Verletzung Kopf, Teil nnbez, Schürfwunde
Q82.2	Mastozytose (angeboren)	S00.92	Oberfl Verletz Kopf, Teil nnbez, Blasenbildung (nichttherm)
Q82.3	Incontinentia pigmenti	S00.93	Oberfl Verletz Kopf, Teil nnbez, Insektenbiß/-stich (ungiftig)
Q82.4	Ektodermale Dysplasie (anhidrotisch)	S00.94	Oberfl Verletzung Kopf, Teil nnbez, oberfl FK (Splitter)
Q82.5	Angeborener nichtneoplastischer Nävus	S00.95	Oberflächliche Verletzung Kopf, Teil nnbez, Prellung
Q82.8	Sonstige nbez angeborene Fehlbildungen Haut	S00.98	Oberflächliche Verletzung Kopf, Teil nnbez, sonstige
Q82.9	Angeborene Fehlbildung Haut, nnbez	S10.12	Sonst u nnbez oberfl Verletz Rachen: Blasenb (nichttherm)
Q83.0	Angeb Fehlen Mamma verb m fehlender Brustwarze	S10.13	So u nnbez oberfl Verletz Rach: Insektenbiß/-stich (ungiftig)
Q83.1	Akzessorische Mamma	S10.14	So u nnbez oberfl Verletz Rach: Oberfl Fremdkörp (Splitter)
Q83.2	Fehlen Brustwarze (angeboren)	S10.7	Multiple oberflächliche Verletzungen des Halses
Q83.3	Akzessorische Brustwarze	S10.82	Oberfl Verletz so Teile Hals: Blasenbildung (nichttherm)
Q83.80	Tubuläre Brust	S10.83	Oberfl Verletz so Teile Hals: Insektenbiß/-stich (ungiftig)
Q83.88	Sonstige angeborene Fehlbildungen der Mamma	S10.84	Oberfl Verletz so Teile Hals: Oberflächlicher FK (Splitter)
Q83.9	Angeborene Fehlbildung Mamma, nnbez	S10.92	Oberfl Verletz Hals, Teil nnbez: Blasenbildung (nichttherm)
Q84.0	Angeborene Alopezie	S10.93	Oberfl Verletz Hals, Teil nnbez: InsektBiß/-stich (ungiftig)
Q84.1	Angeborene morphologische Störungen Haare, aonkl	S10.94	Oberfl Verletz Hals, Teil nnbez: oberfl Fremdkö (Splitter)
Q84.2	Sonstige angeborene Fehlbildungen Haare	S20.12	So u nnbez oberfl Verletz Mamma [BDrü]: Blasenb (n therm)
Q84.3	Anonychie	S20.13	So u nnbez oberfl Verl Mamma [BrDrü]: InsBiß/-stich(ungift)
Q84.4	Angeborene Leukonychie	S20.14	So u nnbez oberfl Verl Mamma [BrDdrü]: oberfl FK (Splitter)
Q84.5	Vergößerte u hypertrophierte Nägel (angeboren)	S20.32	So oberfl Verletz vordere Thoraxwand, Blasenbild (n therm)
Q84.6	Sonstige angeborene Fehlbildungen Nägel	S20.33	So oberfl Verletz vord Thoraxwand, InsektBiß/-stich (ungift)
Q84.8	Sonst nbez angeborene Fehlbildungen Integument	S20.34	So oberfl Verletz vordere Thoraxwand, oberfl FK (Splitter)
Q84.9	Angeborene Fehlbildung Integument, nnbez	S20.42	So oberfl Verletz hint Thoraxwand, Blasenbild (nichttherm)
R21	Hautausschlag u sonst unspezifische Hauteruptionen	S20.43	So oberfl Verletz hint Thoraxwand, InsektBiß/-Stich (ungift)
R22.0	Lok Schwell/Raumford/Knoten Haut/Unterhaut Kopf	S20.44	So oberfl Verletz hintere Thoraxwand, oberfl FK (Splitter)
R22.1	Lok Schwell/Raumford/Knoten Haut/Unterhaut Hals	S20.82	Oberfl Verletz so u nnbez Teile Thor, Blasenbild (nichttherm)
R22.2	Lok Schwell/Raumford/Knoten Haut/Unterhaut Rumpf	S20.83	Oberfl Verletz so u nnbez Teile Thorax, InsektBiß/-Stich (ungift)
R22.3	Lok Schwell/Raumford/Knoten Haut/Unterhaut ob Extrem	S20.84	Oberfl Verletzung so u nnbez Teile Thorax, oberfl FK (Splitter)
R22.4	Lok Schwell/Raumford/Knoten Haut/Unterhaut unt Extrem	S20.85	Oberfl Verletzung sonst u nnbez Teile Thorax, Prellung
R22.7	Lok Schwell/Raumford/Knoten Haut/Unterhaut mehr Lok	S30.82	Blasenbild (nichttherm) Abdomen LumbosakrGeg Becken
R22.9	Lok Schwell/Raumford/Knoten Haut/Unterhaut nnbez	S30.83	InsektBiß/-Stich (ungift) Abdomen LumbosakrGeg Becken
R23.4	Veränderungen Hautrelief	S30.84	Oberfl FK (Splitter) Abdomen LumbosakrGegend Becken
R23.8	So u nnbez Hautveränderungen	S30.92	Blasenbild (n therm) Abd LumbosakrGeg Becken, Teil nnbez
R61.0	Hyperhidrose, umschrieben	S30.93	Insektenbiß/-stich (ungift) Abd LumbosGeg Beck, Teil nnbez

S30.94	Oberfl FK (Splitter) Abd LumbosakrGeg Becken, Teil nnbez	T92.0	Folgen offene Wunde obere Extremität
S40.82	So oberfl Verletz Schulter u OA, Blasenbild (nichttherm)	T92.8	Folgen so nbez Verletzungen obere Extremität
S40.83	So oberfl Verletz Schulter u OA, InsektBiß/-stich (ungiftig)	T93.0	Folgen offene Wunde untere Extremität
S40.84	So oberfl Verletz Schulter u Oberarm, oberfl FK (Splitter)	T93.8	Folgen sonstiger nbez Verletzung untere Extremität
S50.82	So oberfl Verletz Unterarm, Blasenbildung (nichttherm)	T95.0	Folgen Verbrennung/Verätzung/Erfrierung Kopf od Hals
S50.83	So oberfl Verletz Unterarm, Insektenbiß/-stich (ungiftig)	T95.1	Folgen Verbrennung/Verätzung/Erfrierung Rumpf
S50.84	So oberfl Verletz Unterarm, oberflächlicher FK (Splitter)	T95.2	Folgen Verbrennung/Verätzung/Erfrierung obere Extremität
S60.82	So oberfl Verletz Handgelenk Hand, Blasenbild (nichttherm)	T95.3	Folgen Verbrennung/Verätzung/Erfrierung untere Extremität
S60.83	So oberfl Verletz Handgel Hand, InsektBiß/-Stich (ungiftig)	T95.4	Folgen Verbr/Verätz, nach Größe betroff KörpReg klassifb
S60.84	So oberfl Verletz Handgelenk Hand, oberfl FK (Splitter)	T95.8	Folgen so nbez Verbrennung/Verätzung/Erfrierung
S70.82	So oberfl Verletz Hüfte u OS, Blasenbild (nichttherm)	T95.9	Folgen nnbez Verbrennung/Verätzung/Erfrierung
S70.83	So oberfl Verletz Hüfte u OS, Insektenbiß/-stich (ungiftig)	Z40.00	Prophylakt OP wg Risikofakt iVm BNB, Brustdr [Mamma]
S70.84	So oberfl Verletz Hüfte u OS, oberfl FK (Splitter)	Z41.1	Plastische Chirurgie aus kosmetischen Gründen
S70.9	Oberfl Verletzung Hüfte u OS, nnbez	Z42.0	Nachbehand unter Anwend plast Chirurgie Kopf od Hals
S80.82	So oberfl Verletz Unterschenkel, Blasenbild (nichttherm)	Z42.1	Nachbeh unter Anwend plast Chirurgie Mamma [Brustdr]
S80.83	So oberfl Verletz Unterschenkel, InsektBiß/-Stich (ungiftig)	Z42.2	Nachbeh unter Anwend plast Chirurgie an and Teilen Rumpf
S80.84	So oberfl Verletz Unterschenkel, oberfl FK (Splitter)	Z42.3	Nachbeh unter Anwend plast Chirurgie obere Extremität
S90.82	So oberfl Verletz Knöchelreg Fuß, Blasenbild (nichttherm)	Z42.4	Nachbeh unter Anwend plast Chirurgie untere Extremität
S90.83	So oberfl Verletz Knöchelreg Fuß, InsektBiß/-Stich (ungift)	Z42.8	Nachbeh unter Anwend plast Chirurgie an so Körperteilen
S90.84	So oberfl Verletz Knöchelregion Fuß, oberfl FK (Splitter)	Z42.9	Nachbeh unter Anwend plastischer Chirurgie, nnbez
T85.4	Mechanische Komplik durch Mammaprothese/-implantat	Z44.3	Versorgen m u Anpassen extrakorporale Mammaprothese
T85.82	Kapsel fibrose Mamma durch Mammaprothese od -implantat	Z52.1	Hautspender
T90.0	Folgen oberflächliche Verletzung Kopf	Z80.3	BNB Brustdrüse [Mamma] in Familienanamnese
T90.1	Folgen offenen Wunde Kopf	Z90.1	Verlust Mamma(e) [Brustdrüse]
T91.0	Folgen oberflächl Verletz u offenen Wunde Hals u Rumpf	Z94.5	Zustand nach Hauttransplantation

**ADRG J01**

**Gewebetransplantation mit mikrovaskulärer Anastomosierung bei Erkrankungen der Haut, Unterhaut und Mamma, bei bösartiger Neubildung**

Prozedur in Tabelle J01-2 und Hauptdiagnose in Tabelle J01-1

**DRG J01Z**

**Gewebetransplantation mit mikrovaskulärer Anastomosierung bei Erkrankungen der Haut, Unterhaut und Mamma, bei bösartiger Neubildung**

**Hauptdiagnose J01-1**

C43.0	Bösartiges Melanom Lippe	C79.2	Sekundäre BNB Haut
C43.2	Bösartiges Melanom Ohr u äußerer Gehörgang	C79.81	Sekundäre bösartige Neubildung der Brustdrüse
C43.3	Bösartiges Melanom so u nnbez Teile Gesicht	D03.0	Melanoma in situ Lippe
C43.4	Bösartiges Melanom behaarte Kopfhaut u Hals	D03.2	Melanoma in situ Ohr u äußerer Gehörgang
C43.5	Bösartiges Melanom Rumpf	D03.3	Melanoma in situ so u nnbez Teile Gesicht
C43.6	Bösartiges Melanom obere Extremität, einschl Schulter	D03.4	Melanoma in situ behaarte Kopfhaut Hals
C43.7	Bösartig Melanom untere Extremität, einschl Hüfte	D03.5	Melanoma in situ Rumpf
C43.8	Bösartiges Melanom Haut, mehr Teilber überlapp	D03.6	Melanoma in situ obere Extremität, einschl Schulter
C43.9	Bösartiges Melanom Haut, nnbez	D03.7	Melanoma in situ untere Extremität, einschl Hüfte
C44.0	Sonstige bösartige Neubildungen: Lippenhaut	D03.8	Melanoma in situ sonst Lok
C44.2	Sonstige BNB: Haut des Ohres u des äußeren Gehörganges	D03.9	Melanoma in situ, nnbez
C44.3	Sonst BNB: Haut sonst u nnbez Teile des Gesichtes	D04.0	Carcinoma in situ Lippenhaut
C44.4	Sonstige BNB: Behaarte Kopfhaut und Haut des Halses	D04.2	Carcinoma in situ Haut Ohr u äußerer Gehörgang
C44.5	Sonstige bösartige Neubildungen: Haut des Rumpfes	D04.3	Carcinoma in situ Haut so u nnbez Teile Gesicht
C44.6	Sonst BNB: Haut der oberen Extremität, einschl Schulter	D04.4	Carcinoma in situ behaarte Kopfhaut u Haut Hals
C44.7	Sonst BNB: Haut der unteren Extremität, einschließl Hüfte	D04.5	Carcinoma in situ Haut Rumpf
C44.8	Sonstige BNB: Haut, mehrere Teilbereiche überlappend	D04.6	Ca in situ Haut obere Extremität, einschl Schulter
C44.9	BNB Haut, nnbez	D04.7	Ca in situ Haut untere Extremität, einschl Hüfte
C46.0	Kaposi-Sarkom Haut	D04.8	Carcinoma in situ Haut sonst Lokalisationen
C46.1	Kaposi-Sarkom Weichteilgewebe	D04.9	Carcinoma in situ Haut, nnbez
C46.7	Kaposi-Sarkom sonstige Lok	D05.0	Lobuläres Carcinoma in situ Brustdrüse
C46.8	Kaposi-Sarkom mehrere Organe	D05.1	Carcinoma in situ Milchgänge
C46.9	Kaposi-Sarkom, nnbez	D05.7	Sonstiges Carcinoma in situ Brustdrüse
C50.0	Bösartige Neubildung: Brustwarze und Warzenhof	D05.9	Carcinoma in situ Brustdrüse, nnbez
C50.1	BNB: Zentraler Drüsenkörper der Brustdrüse	Q83.80	Tubuläre Brust
C50.2	BNB: Oberer innerer Quadrant der Brustdrüse	Q83.88	Sonstige angeborene Fehlbildungen der Mamma
C50.3	BNB: Unterer innerer Quadrant der Brustdrüse	T85.4	Mechanische Komplik durch Mammaprothese/-implantat
C50.4	BNB: Oberer äußerer Quadrant der Brustdrüse	T85.82	Kapsel fibrose Mamma durch Mammaprothese od -implantat
C50.5	BNB: Unterer äußerer Quadrant der Brustdrüse	Z40.00	Prophylakt OP wg Risikofakt iVm BNB, Brustdr [Mamma]
C50.6	Bösartige Neubildung: Recessus axillaris der Brustdrüse	Z42.1	Nachbeh unter Anwend plast Chirurgie Mamma [Brustdr]
C50.8	BNB: Brustdrüse, mehrere Teilbereiche überlappend	Z80.3	BNB Brustdrüse [Mamma] in Familienanamnese
C50.9	Bösartige Neubildung: Brustdrüse, nicht näher bezeichnet		

**Prozedur J01-2**

- 16.98.11↔ Rekonstruktion der Orbitawand mit mikrovaskulärem Lappen  
18.71.14↔ Ohrmuschelaufbau, partiell mit mikrovaskulärem Lappen  
18.71.24↔ Ohrmuschelaufbau, total mit mikrovaskulärem Lappen  
25.2x.14↔ Partielle Glossektomie, transoraler Zugang, Rekonstruktion mit freiem mikrovaskulär-anastomosierten Transplantat  
25.2x.24↔ Partielle Glossektomie, transmandibulärer Zugang, Rekonstruktion mit freiem mikrovaskulär-anastomosierten Transplantat  
25.2x.34↔ Pelviglossektomie, transoraler Zugang, Rekonstruktion mit freiem mikrovaskulär-anastomosierten Transplantat  
25.2x.44↔ Pelviglossektomie, transmandibulärer Zugang, Rekonstruktion mit freiem mikrovaskulär-anastomosierten Transplantat  
25.2x.54↔ Pelviglossomandibulektomie, Rekonstruktion mit freiem mikrovaskulär-anastomosierten Transplantat  
25.3x.14↔ Vollständige Glossektomie, transoraler Zugang, Rekonstruktion mit freiem mikrovaskulär-anastomosierten Transplantat  
25.3x.24↔ Vollständige Glossektomie, transmandibulärer Zugang, Rekonstruktion mit freiem mikrovaskulär-anastomosierten Transplantat  
25.3x.34↔ Vollständige Pelviglossektomie, transoraler Zugang, Rekonstruktion mit freiem mikrovaskulär-anastomosierten Transplantat  
25.3x.44↔ Vollständige Pelviglossektomie, transmandibulärer Zugang, Rekonstruktion mit freiem mikrovaskulär-anastomosierten Transplantat  
25.3x.54↔ Vollständige Pelviglossomandibulektomie, Rekonstruktion mit freiem mikrovaskulär-anastomosierten Transplantat  
25.4x.14↔ Radikale Glossektomie, transoraler Zugang, Rekonstruktion mit freiem mikrovaskulär-anastomosierten Transplantat  
25.4x.24↔ Radikale Glossektomie, transmandibulärer Zugang, Rekonstruktion mit freiem mikrovaskulär-anastomosierten Transplantat  
25.4x.34↔ Radikale Pelviglossektomie, transoraler Zugang, Rekonstruktion mit freiem mikrovaskulär-anastomosierten Transplantat  
25.4x.44↔ Radikale Pelviglossektomie, transmandibulärer Zugang, Rekonstruktion mit freiem mikrovaskulär-anastomosierten Transplantat  
25.4x.54↔ Radikale Pelviglossomandibulektomie, Rekonstruktion mit freiem mikrovaskulär-anastomosierten Transplantat  
27.57.10↔ Anbringen eines freien mikrovaskulär-anastomosierten Transplantats an Lippe und Mund  
27.59.40↔ Sonstige plastische Rekonstruktion an Lippe und Mund mit freiem mikrovaskulär-anastomosierten Transplantat  
29.33.12↔ Partielle Pharyngektomie, Rekonstruktion mit freiem mikrovaskulär-anastomosierten Transplantat  
29.33.21↔ Totale Pharyngektomie, Rekonstruktion mit freiem mikrovaskulär-anastomosierten Transplantat, freiem Darmtransplantat oder Magenhochzug  
29.4x.12↔ Plastische Rekonstruktion am Pharynx, mit mikrovaskulär anastomosiertem Transplantat, Darmtransplantat oder Magenhochzug  
30.3x.15↔ Vollständige Laryngektomie, Rekonstruktion mit freiem mikrovaskulär-anastomosierten Transplantat  
30.4x.15↔ Radikale Laryngektomie, mit Pharyngektomie, Rekonstruktion mit freiem mikrovaskulär-anastomosierten Transplantat  
30.4x.25↔ Radikale Laryngektomie, mit Pharyngektomie und Schilddrüsenresektion, Rekonstruktion mit freiem mikrovaskulär-anastomosierten Transplantat  
76.31.20↔ Partielle Mandibulektomie, Rekonstruktion mit mikrovaskulär-anastomosiertem Transplantat  
76.39.10↔ Partielle Ostektomie an anderen Gesichtsschädelknochen, Rekonstruktion mit mikrovaskulär-anastomosiertem Transplantat  
76.41.10↔ Totale Mandibulektomie mit gleichzeitiger Rekonstruktion, Rekonstruktion mit mikrovaskulär-anastomosiertem Transplantat  
76.43.10↔ Sonstige Rekonstruktion der Mandibula mit mikrovaskulär-anastomosiertem Transplantat  
76.44.10↔ Totale Ostektomie an anderen Gesichtsschädelknochen, Rekonstruktion mit mikrovaskulär-anastomosiertem Transplantat  
76.46.10↔ Sonstige Rekonstruktion an anderen Gesichtsschädelknochen mit mikrovaskulär-anastomosiertem Transplantat  
83.43.12↔ Entnahme eines sonstigen Lappentransplantates mit mikrovaskulärer Anastomosierung aus Muskel oder Faszie  
83.82.40↔ Transplantation eines sonstigen Lappentransplantates mit mikrovaskulärer Anastomosierung aus Muskel oder Faszie, Kopf und Hals  
83.82.41↔ Transplantation eines sonstigen Lappentransplantates mit mikrovaskulärer Anastomosierung aus Muskel oder Faszie, Schulter und Axilla  
83.82.42↔ Transplantation eines sonstigen Lappentransplantates mit mikrovaskulärer Anastomosierung aus Muskel oder Faszie, Oberarm und Ellenbogen  
83.82.43↔ Transplantation eines sonstigen Lappentransplantates mit mikrovaskulärer Anastomosierung aus Muskel oder Faszie, Unterarm  
83.82.44↔ Transplantation eines sonstigen Lappentransplantates mit mikrovaskulärer Anastomosierung aus Muskel oder Faszie, Brustwand, Bauch und Rücken  
83.82.45↔ Transplantation eines sonstigen Lappentransplantates mit mikrovaskulärer Anastomosierung aus Muskel oder Faszie, Leisten- und Genitalregion und Gesäss  
83.82.46↔ Transplantation eines sonstigen Lappentransplantates mit mikrovaskulärer Anastomosierung aus Muskel oder Faszie, Untere Extremität  
83.82.47↔ Transplantation eines sonstigen Lappentransplantates mit mikrovaskulärer Anastomosierung aus Muskel oder Faszie, Andere Lokalisation  
85.89.21↔ Deep inferior epigastric perforator flap (DIEP)  
85.89.22↔ Superficial inferior epigastric artery flap (SIEA)  
85.89.24↔ Superior gluteal artery perforator flap (S-GAP)  
85.89.25↔ Inferior gluteal artery perforator flap (I-GAP)  
86.73.30↔ Anbringen von freiem Lappen mit mikrovaskulärer Anastomosierung an die Hand  
86.78.10↔ Anbringen von freiem Lappen mit mikrovaskulärer Anastomosierung am Kopf (außer Lippe und Mund)  
86.78.11↔ Anbringen von freiem Lappen mit mikrovaskulärer Anastomosierung am Hals  
86.78.12↔ Anbringen von freiem Lappen mit mikrovaskulärer Anastomosierung an Schulter und Oberarm  
86.78.13↔ Anbringen von freiem Lappen mit mikrovaskulärer Anastomosierung am Unterarm  
86.78.14↔ Anbringen von freiem Lappen mit mikrovaskulärer Anastomosierung an Brustwand und Rücken  
86.78.15↔ Anbringen von freiem Lappen mit mikrovaskulärer Anastomosierung an Bauchregion  
86.78.16↔ Anbringen von freiem Lappen mit mikrovaskulärer Anastomosierung an der Leisten- und Genitalregion  
86.78.17↔ Anbringen von freiem Lappen mit mikrovaskulärer Anastomosierung am Gesäss  
86.78.18↔ Anbringen von freiem Lappen mit mikrovaskulärer Anastomosierung an der unteren Extremität

**ADRG J02****Hauttransplantation, Lappenplastik, ausgedehnte Lymphadenektomie, Gewebetransplantation mit mikrovaskulärer Anastomose oder komplexe Vakuumbehandlung**

Hauptdiagnose in Tabelle J02-1 und mindestens eine Diagnose in Tabelle J02-2 und Prozedur in Tabelle J02-3 oder Prozedur in Tabelle J02-4 oder Prozedur in Tabelle J02-5 oder Prozedur in Tabelle J02-6 oder Prozedur in Tabelle J02-7 und Prozedur in Tabelle J02-8 und Vierzeitige bestimmte OR-Prozeduren

**DRG J02A****Hauttransplantation, Lappenplastik, ausgedehnte Lymphadenektomie, Gewebetransplantation mit mikrovaskulärer Anastomose mit komplexer Vakuumbehandlung oder äusserst schweren CC**

PCCL > 3 oder Prozedur in Tabelle J02-7 und Prozedur in Tabelle J02-8 und Vierzeitige bestimmte OR-Prozeduren

**DRG J02B****Hauttransplantation, Lappenplastik, ausgedehnte Lymphadenektomie, Gewebetransplantation mit mikrovaskulärer Anastomose****Hauptdiagnose J02-1**

B35.3	Tinea pedis	L89.27	Dekubitus 3. Grades: Ferse
C43.7	Bösartig Melanom untere Extremität, einschl Hüfte	L89.28	Dekubit 3. Gr, sonst Lokal unt Extremität
C44.7	Sonst BNB: Haut der unteren Extremität, einschließl Hüfte	L89.29	Dekubit 3. Gr, sonst u nnbez Lokaöisationen
D03.7	Melanoma in situ untere Extremität, einschl Hüfte	L89.30	Dekubitus 4. Grades: Kopf
D04.7	Ca in situ Haut untere Extremität, einschl Hüfte	L89.31	Dekubitus 4. Grades: Obere Extremität
D22.7	Melanozytennävus untere Extremität, einschl Hüfte	L89.32	Dekubitus 4. Grades: Dornfortsätze
D23.7	So gutart Neubild Haut unt Extrem, einschl Hüfte	L89.33	Dekubitus 4. Grades: Beckenkamm
L03.02	Phlegmone Zehen	L89.34	Dekubitus 4. Grades: Kreuzbein
L03.11	Phlegmone untere Extremität	L89.35	Dekubitus 4. Grades: Sitzbein
L89.00	Dekubitus 1. Grades: Kopf	L89.36	Dekubitus 4. Grades: Trochanter
L89.01	Dekubitus 1. Grades: Obere Extremität	L89.37	Dekubitus 4. Grades: Ferse
L89.02	Dekubitus 1. Grades: Dornfortsätze	L89.38	Dekubit 4. Gr, sonst Lokal unt Extremität
L89.03	Dekubitus 1. Grades: Beckenkamm	L89.39	Dekubit 4. Gr, sonst u nnbez Lokalisationen
L89.04	Dekubitus 1. Grades: Kreuzbein	L89.90	Dekubitus, Grad nicht näher bezeichnet: Kopf
L89.05	Dekubitus 1. Grades: Sitzbein	L89.91	Dekubitus, Grad nicht näher bezeichnet: Obere Extremität
L89.06	Dekubitus 1. Grades: Trochanter	L89.92	Dekubitus, Grad nicht näher bezeichnet: Dornfortsätze
L89.07	Dekubitus 1. Grades: Ferse	L89.93	Dekubitus, Grad nicht näher bezeichnet: Beckenkamm
L89.08	Dekubit 1. Gr, sonst Lokal unt Extremität	L89.94	Dekubitus, Grad nicht näher bezeichnet: Kreuzbein
L89.09	Dekubit 1. Gr, sonst u nnbez Lokaöisationen	L89.95	Dekubitus, Grad nicht näher bezeichnet: Sitzbein
L89.10	Dekubitus 2. Grades: Kopf	L89.96	Dekubitus, Grad nicht näher bezeichnet: Trochanter
L89.11	Dekubitus 2. Grades: Obere Extremität	L89.97	Dekubitus, Grad nicht näher bezeichnet: Ferse
L89.12	Dekubitus 2. Grades: Dornfortsätze	L89.98	Dekubit, Grad nnbez, sonst Lokalisationen d unt Extremität
L89.13	Dekubitus 2. Grades: Beckenkamm	L89.99	Dekubit, Grad nnbez, sonst u nnbez Lokalisationen
L89.14	Dekubitus 2. Grades: Kreuzbein	L97	Ulcus cruris, aonkl
L89.15	Dekubitus 2. Grades: Sitzbein	Q82.0	Hereditäres Lymphödem
L89.16	Dekubitus 2. Grades: Trochanter	S70.82	So oberfl Verletz Hüfte u OS, Blasenbild (nichttherm)
L89.17	Dekubitus 2. Grades: Ferse	S70.83	So oberfl Verletz Hüfte u OS, Insektenbiß/-stich (ungiftig)
L89.18	Dekubit 2. Gr, sonst Lokal unt Extremität	S70.84	So oberfl Verletz Hüfte u OS, oberfl FK (Splitter)
L89.19	Dekubit 2. Gr, sonst u nnbez Lokaöisationen	S70.9	Oberfl Verletzung Hüfte u OS, nnbez
L89.20	Dekubitus 3. Grades: Kopf	S80.82	So oberfl Verletz Unterschenkel, Blasenbild (nichttherm)
L89.21	Dekubitus 3. Grades: Obere Extremität	S80.83	So oberfl Verletz Unterschenkel, InsektBiß/-Stich (ungiftig)
L89.22	Dekubitus 3. Grades: Dornfortsätze	S80.84	So oberfl Verletz Unterschenkel, oberfl FK (Splitter)
L89.23	Dekubitus 3. Grades: Beckenkamm	S90.82	So oberfl Verletz Knöchelreg Fuß, Blasenbild (nichttherm)
L89.24	Dekubitus 3. Grades: Kreuzbein	S90.83	So oberfl Verletz Knöchelreg Fuß, InsektBiß/-Stich (ungiftig)
L89.25	Dekubitus 3. Grades: Sitzbein	S90.84	So oberfl Verletz Knöchelregion Fuß, oberfl FK (Splitter)
L89.26	Dekubitus 3. Grades: Trochanter		

**Diagnose J02-2**

L03.01	Phlegmone Finger	L89.02	Dekubitus 1. Grades: Dornfortsätze
L03.02	Phlegmone Zehen	L89.03	Dekubitus 1. Grades: Beckenkamm
L03.10	Phlegmone obere Extremität	L89.04	Dekubitus 1. Grades: Kreuzbein
L03.11	Phlegmone untere Extremität	L89.05	Dekubitus 1. Grades: Sitzbein
L03.2	Phlegmone Gesicht	L89.06	Dekubitus 1. Grades: Trochanter
L03.3	Phlegmone Rumpf	L89.07	Dekubitus 1. Grades: Ferse
L03.8	Phlegmone an sonstigen Lokalisationen	L89.08	Dekubit 1. Gr, sonst Lokal unt Extremität
L03.9	Phlegmone, nnbez	L89.09	Dekubit 1. Gr, sonst u nnbez Lokaöisationen
L89.00	Dekubitus 1. Grades: Kopf	L89.10	Dekubitus 2. Grades: Kopf
L89.01	Dekubitus 1. Grades: Obere Extremität	L89.11	Dekubitus 2. Grades: Obere Extremität

L89.12	Dekubitus 2. Grades: Dornfortsätze	L89.33	Dekubitus 4. Grades: Beckenkamm
L89.13	Dekubitus 2. Grades: Beckenkamm	L89.34	Dekubitus 4. Grades: Kreuzbein
L89.14	Dekubitus 2. Grades: Kreuzbein	L89.35	Dekubitus 4. Grades: Sitzbein
L89.15	Dekubitus 2. Grades: Sitzbein	L89.36	Dekubitus 4. Grades: Trochanter
L89.16	Dekubitus 2. Grades: Trochanter	L89.37	Dekubitus 4. Grades: Ferse
L89.17	Dekubitus 2. Grades: Ferse	L89.38	Dekubit 4. Gr, sonst Lokal unt Extremität
L89.18	Dekubit 2. Gr, sonst Lokal unt Extremität	L89.39	Dekubit 4. Gr, sonst u nnbez Lokalisationen
L89.19	Dekubit 2. Gr, sonst u nnbez Lokalisationen	L89.90	Dekubitus, Grad nicht näher bezeichnet: Kopf
L89.20	Dekubitus 3. Grades: Kopf	L89.91	Dekubitus, Grad nicht näher bezeichnet: Obere Extremität
L89.21	Dekubitus 3. Grades: Obere Extremität	L89.92	Dekubitus, Grad nicht näher bezeichnet: Dornfortsätze
L89.22	Dekubitus 3. Grades: Dornfortsätze	L89.93	Dekubitus, Grad nicht näher bezeichnet: Beckenkamm
L89.23	Dekubitus 3. Grades: Beckenkamm	L89.94	Dekubitus, Grad nicht näher bezeichnet: Kreuzbein
L89.24	Dekubitus 3. Grades: Kreuzbein	L89.95	Dekubitus, Grad nicht näher bezeichnet: Sitzbein
L89.25	Dekubitus 3. Grades: Sitzbein	L89.96	Dekubitus, Grad nicht näher bezeichnet: Trochanter
L89.26	Dekubitus 3. Grades: Trochanter	L89.97	Dekubitus, Grad nicht näher bezeichnet: Ferse
L89.27	Dekubitus 3. Grades: Ferse	L89.98	Dekubit, Grad nnbez, sonst Lokalisationen d unt Extremität
L89.28	Dekubit 3. Gr, sonst Lokal unt Extremität	L89.99	Dekubit, Grad nnbez, sonst u nnbez Lokalisationen
L89.29	Dekubit 3. Gr, sonst u nnbez Lokalisationen	L97	Ulcus cruris, onkl
L89.30	Dekubitus 4. Grades: Kopf	L98.3	Eosinophile Zellulitis [Wells-Syndrom]
L89.31	Dekubitus 4. Grades: Obere Extremität	L98.4	Chronisches Ulkus Haut, onkl
L89.32	Dekubitus 4. Grades: Dornfortsätze		

### Prozedur J02-3

08.89.10↔	Plastische Rekonstruktion des Augenlids, medialer oder lateraler Lidwinkel	83.82.20↔	Transplantation eines lokalen Muskel- oder Faszienlappens, Kopf und Hals
08.89.11↔	Plastische Rekonstruktion des Augenlids durch Hebung der Augenbraue	83.82.21↔	Transplantation eines lokalen Muskel- oder Faszienlappens, Schulter und Axilla
08.89.12↔	Plastische Rekonstruktion des Augenlids durch Entfernung eines Fettgewebeprolapses der Orbita	83.82.22↔	Transplantation eines lokalen Muskel- oder Faszienlappens, Oberarm und Ellenbogen
08.89.13↔	Plastische Rekonstruktion des Augenlids durch Oberflächenbehandlung mit Laser	83.82.23↔	Transplantation eines lokalen Muskel- oder Faszienlappens, Unterarm
08.89.14↔	Plastische Rekonstruktion des Augenlids durch sonstige Oberlidverlängerung	83.82.24↔	Transplantation eines lokalen Muskel- oder Faszienlappens, Brustwand, Bauch und Rücken
08.89.15↔	Plastische Rekonstruktion des Augenlids durch Unterlidverlängerung	83.82.25↔	Transplantation eines lokalen Muskel- oder Faszienlappens, Leisten- und Genitalregion und Gesäss
08.89.99↔	Sonstige plastische Rekonstruktion des Augenlids, sonstige	83.82.26↔	Transplantation eines lokalen Muskel- oder Faszienlappens, Untere Extremität
27.56.10↔	Kleinflächiges Spalthauttransplantat an Lippe und Mund	83.82.29↔	Transplantation eines lokalen Muskel- oder Faszienlappens, Andere Lokalisation
27.56.20↔	Grossflächiges Spalthauttransplantat an Lippe und Mund	83.82.30↔	Transplantation eines osteomyokutanen oder osteofasziokutanen Lappens, Kopf und Hals
27.56.30↔	Kleinflächige heterologe Hauttransplantation an die Lippe	83.82.31↔	Transplantation eines osteomyokutanen oder osteofasziokutanen Lappens, Schulter und Axilla
27.56.40↔	Grossflächig heterologe Hauttransplantation an die Lippe	83.82.32↔	Transplantation eines osteomyokutanen oder osteofasziokutanen Lappens, Oberarm und Ellenbogen
27.56.50↔	Kleinflächige homologe Hauttransplantation an die Lippe	83.82.33↔	Transplantation eines osteomyokutanen oder osteofasziokutanen Lappens, Unterarm
27.56.60↔	Grossflächig homologe Hauttransplantation an die Lippe	83.82.34↔	Transplantation eines osteomyokutanen oder osteofasziokutanen Lappens, Brustwand, Bauch und Rücken
27.56.99↔	Sonstiges Hauttransplantat an Lippe und Mund, sonstige	83.82.35↔	Transplantation eines osteomyokutanen oder osteofasziokutanen Lappens, Leisten- und Genitalregion und Gesäss
82.82↔	Plastische Rekonstruktion einer Spalthand	83.82.36↔	Transplantation eines osteomyokutanen oder osteofasziokutanen Lappens, Untere Extremität
82.89.10↔	Sehnenscheidenplastik an der Hand	83.82.39↔	Transplantation eines osteomyokutanen oder osteofasziokutanen Lappens, Andere Lokalisation
82.89.11↔	Knöchelrefixation von Bänder der Handwurzel und Mittelhand	83.82.40↔	Transplantation eines sonstigen Lappentransplantates mit mikrovaskulärer Anastomosierung aus Muskel oder Faszie, Kopf und Hals
82.89.12↔	Knöchelrefixation von sonstigen Bänder der Hand	83.82.41↔	Transplantation eines sonstigen Lappentransplantates mit mikrovaskulärer Anastomosierung aus Muskel oder Faszie, Schulter und Axilla
82.89.13↔	Gelenkübergreifende Weichteildistraktion bei kongenitalen Anomalien der Hand	83.82.42↔	Transplantation eines sonstigen Lappentransplantates mit mikrovaskulärer Anastomosierung aus Muskel oder Faszie, Oberarm und Ellenbogen
82.89.14↔	Radialisierung bei kongenitalen Anomalien der Hand	83.82.43↔	Transplantation eines sonstigen Lappentransplantates mit mikrovaskulärer Anastomosierung aus Muskel oder Faszie, Unterarm
82.89.15↔	Resektion von Schnürringen mit plastischer Rekonstruktion bei kongenitalen Anomalien der Hand	83.82.44↔	Transplantation eines sonstigen Lappentransplantates mit mikrovaskulärer Anastomosierung aus Muskel oder Faszie, Brustwand, Bauch und Rücken
82.89.16↔	Transfer einer Zehe als Fingerersatz		
82.89.99↔	Sonstige plastische Operationen an der Hand, sonstige		
83.43.00↔	Exzision von Muskel oder Faszie zur Transplantation, n.n.bez.		
83.43.10↔	Entnahme eines myokutanen Lappens zur Transplantation		
83.43.11↔	Entnahme eines osteomyokutanen oder osteofasziokutanen Lappens zur Transplantation		
83.43.12↔	Entnahme eines sonstigen Lappentransplantates mit mikrovaskulärer Anastomosierung aus Muskel oder Faszie		
83.43.99↔	Exzision von Muskel oder Faszie zur Transplantation, sonstige		
83.82.10↔	Faszientransplantation, Kopf und Hals		
83.82.11↔	Faszientransplantation, Schulter und Axilla		
83.82.12↔	Faszientransplantation, Oberarm und Ellenbogen		
83.82.13↔	Faszientransplantation, Unterarm		
83.82.14↔	Faszientransplantation, Brustwand, Bauch und Rücken		
83.82.15↔	Faszientransplantation, Leisten- und Genitalregion und Gesäss		
83.82.16↔	Faszientransplantation, Untere Extremität		
83.82.19↔	Faszientransplantation, Andere Lokalisation		

83.82.45↔	Transplantation eines sonstigen Lappentransplantats mit mikrovaskulärer Anastomosierung aus Muskel oder Faszie, Leisten- und Genitalregion und Gesäss	86.74.17↔	Kleinfächige Dehnungsplastik am Gesäss
83.82.46↔	Transplantation eines sonstigen Lappentransplantates mit mikrovaskulärer Anastomosierung aus Muskel oder Faszie, Untere Extremität	86.74.18↔	Kleinfächige Dehnungsplastik an Oberschenkel und Unterschenkel
83.82.47↔	Transplantation eines sonstigen Lappentransplantates mit mikrovaskulärer Anastomosierung aus Muskel oder Faszie, Andere Lokalisation	86.74.19↔	Kleinfächige Dehnungsplastik, an andere Lokalisationen
83.82.99↔	Muskel- oder Faszientransplantation, sonstige	86.74.1a↔	Kleinfächige Dehnungsplastik am Fuss
86.62.10↔	Kleinfächiges Spalthauttransplantat an die Hand	86.74.20↔	Kleinfächige Verschiebe-Rotationsplastik am Kopf (außer Lippe und Mund)
86.62.20↔	Grossfächiges Spalthauttransplantat an die Hand	86.74.21↔	Kleinfächige Verschiebe-Rotationsplastik am Hals
86.62.99↔	Sonstiges Hauttransplantat an die Hand, sonstiges	86.74.22↔	Kleinfächige Verschiebe-Rotationsplastik an Schulter und Oberarm
86.63.10↔	Kleinfächiges Vollhauttransplantat an den Kopf (außer Lippe und Mund)	86.74.23↔	Kleinfächige Verschiebe-Rotationsplastik am Unterarm
86.63.11↔	Kleinfächiges Vollhauttransplantat an den Hals	86.74.25↔	Kleinfächige Verschiebe-Rotationsplastik an Brustwand und Rücken
86.63.12↔	Kleinfächiges Vollhauttransplantat an Schulter und Oberarm	86.74.26↔	Kleinfächige Verschiebe-Rotationsplastik an der Bauchregion
86.63.13↔	Kleinfächiges Vollhauttransplantat an den Unterarm	86.74.27↔	Kleinfächige Verschiebe-Rotationsplastik an der Leisten- und Genitalregion
86.63.15↔	Kleinfächiges Vollhauttransplantat an Brustwand, Bauch und Rücken	86.74.28↔	Kleinfächige Verschiebe-Rotationsplastik am Gesäss
86.63.16↔	Kleinfächiges Vollhauttransplantat an die Leisten- und Genitalregion	86.74.29↔	Kleinfächige Verschiebe-Rotationsplastik, an andere Lokalisationen
86.63.17↔	Kleinfächiges Vollhauttransplantat an das Gesäss	86.74.2a↔	Kleinfächige Verschiebe-Rotationsplastik an Oberschenkel und Unterschenkel
86.63.18↔	Kleinfächiges Vollhauttransplantat an Oberschenkel und Unterschenkel	86.74.2b↔	Kleinfächige Verschiebe-Rotationsplastik am Fuss
86.63.19↔	Kleinfächiges Vollhauttransplantat an andere Lokalisation	86.74.30↔	Kleinfächige Transpositionsplastik am Kopf (außer Lippe und Mund)
86.63.1a↔	Kleinfächiges Vollhauttransplantat am Fuss	86.74.31↔	Kleinfächige Transpositionsplastik am Hals
86.63.20↔	Grossfächiges Vollhauttransplantat an den Kopf (ausser Lippe und Mund)	86.74.32↔	Kleinfächige Transpositionsplastik an Schulter und Oberarm
86.63.21↔	Grossfächiges Vollhauttransplantat an den Hals	86.74.33↔	Kleinfächige Transpositionsplastik am Unterarm
86.63.22↔	Grossfächiges Vollhauttransplantat an Schulter und Oberarm	86.74.34↔	Kleinfächige Transpositionsplastik an Brustwand und Rücken
86.63.23↔	Grossfächiges Vollhauttransplantat an den Unterarm	86.74.35↔	Kleinfächige Transpositionsplastik an der Bauchregion
86.63.25↔	Grossfächiges Vollhauttransplantat an Brustwand, Bauch und Rücken	86.74.36↔	Kleinfächige Transpositionsplastik an der Leisten- und Genitalregion
86.63.26↔	Grossfächiges Vollhauttransplantat an die Leisten- und Genitalregion	86.74.37↔	Kleinfächige Transpositionsplastik am Gesäss
86.63.27↔	Grossfächiges Vollhauttransplantat an das Gesäss	86.74.38↔	Kleinfächige Transpositionsplastik an Oberschenkel und Unterschenkel
86.63.28↔	Grossfächiges Vollhauttransplantat an Oberschenkel und Unterschenkel	86.74.39↔	Kleinfächige Transpositionsplastik, an andere Lokalisationen
86.63.29↔	Grossfächiges Vollhauttransplantat, andere Lokalisation	86.74.3a↔	Kleinfächige Transpositionsplastik am Fuss
86.63.2a↔	Grossfächiges Vollhauttransplantat an den Fuss	86.74.40↔	Kleinfächige Insellappenplastik am Kopf (außer Lippe und Mund)
86.63.99↔	Vollhauttransplantat an andere Lokalisationen, sonstige	86.74.41↔	Kleinfächige Insellappenplastik am Hals
86.71↔	Herauspräparieren und Vorbereiten von gestielten oder freien Lappen	86.74.42↔	Kleinfächige Insellappenplastik an Schulter und Oberarm
86.72↔	Verschiebung eines gestielten Lappens	86.74.43↔	Kleinfächige Insellappenplastik am Unterarm
86.73.00↔	Anbringen von gestieltem oder freiem Lappen an die Hand, n.n.bez.	86.74.44↔	Kleinfächige Insellappenplastik an Brustwand und Rücken
86.73.10↔	Kleinfächige Dehnungsplastik an die Hand	86.74.45↔	Kleinfächige Insellappenplastik an der Bauchregion
86.73.11↔	Kleinfächige Verschiebe-Rotationsplastik an die Hand	86.74.46↔	Kleinfächige Insellappenplastik an der Leisten- und Genitalregion
86.73.12↔	Kleinfächige Transpositionsplastik an die Hand	86.74.47↔	Kleinfächige Insellappenplastik am Gesäss
86.73.13↔	Kleinfächige Insellappenplastik an die Hand	86.74.48↔	Kleinfächige Insellappenplastik an Oberschenkel und Unterschenkel
86.73.20↔	Grossfächige Dehnungsplastik an der Hand	86.74.49↔	Kleinfächige Insellappenplastik, an andere Lokalisationen
86.73.21↔	Grossfächige Verschiebe-Rotationsplastik an der Hand	86.74.4a↔	Kleinfächige Insellappenplastik am Fuss
86.73.22↔	Grossfächige Transpositionsplastik an der Hand	86.74.99↔	Anbringen von gestieltem oder freiem Lappen an andere Lokalisationen, sonstige
86.73.23↔	Grossfächige Insellappenplastik an der Hand	86.75.10↔	Revision von gestieltem oder freiem Lappen oder freiem Hauttransplantat des Kopfes
86.73.24↔	Grossfächige Z-Plastik an der Hand	86.75.11↔	Revision von gestieltem oder freiem Lappen oder freiem Hauttransplantat des Halses
86.73.29↔	Sonstige lokale Lappenplastik an die Hand	86.75.12↔	Revision von gestieltem oder freiem Lappen oder freiem Hauttransplantat von Schulter und Oberarm
86.73.30↔	Anbringen von freiem Lappen mit mikrovaskulärer Anastomosierung an die Hand	86.75.13↔	Revision von gestieltem oder freiem Lappen oder freiem Hauttransplantat des Unterarmes
86.73.40↔	Anbringen von gestieltem regionalem oder gestieltem Fernlappen an die Hand	86.75.14↔	Revision von gestieltem oder freiem Lappen oder freiem Hauttransplantat der Hand
86.73.80↔	Kombinierte plastische Eingriffe an Haut und Unterhaut der Hand	86.75.15↔	Revision von gestieltem oder freiem Lappen oder freiem Hauttransplantat der Brustwand und Rücken
86.73.99↔	Anbringen von gestielten oder freien Lappen an die Hand, sonstige	86.75.16↔	Revision von gestieltem oder freiem Lappen oder freiem Hauttransplantat der Bauchregion
86.74.10↔	Kleinfächige Dehnungsplastik am Kopf (außer Lippe und Mund)	86.75.17↔	Revision von gestieltem oder freiem Lappen oder freiem Hauttransplantat der unteren Extremität
86.74.11↔	Kleinfächige Dehnungsplastik am Hals	86.75.19↔	Revision von gestieltem oder freiem Lappen oder freiem Hauttransplantat anderer Lokalisation
86.74.12↔	Kleinfächige Dehnungsplastik an Schulter und Oberarm	86.75.99↔	Revision von gestieltem oder freiem Lappen, sonstige
86.74.13↔	Kleinfächige Dehnungsplastik am Unterarm		
86.74.14↔	Kleinfächige Dehnungsplastik an Brustwand und Rücken		
86.74.15↔	Kleinfächige Dehnungsplastik an der Bauchregion		
86.74.16↔	Kleinfächige Dehnungsplastik an der Leisten- und Genitalregion		



86.76.10↔	Grossflächige Dehnungsplastik am Kopf (ausser Lippe und Mund)	86.77.1a↔	Sonstige lokale Lappenplastik am Fuss
86.76.11↔	Grossflächige Dehnungsplastik am Hals	86.77.99↔	Anbringen von sonstiger lokaler Lappenplastik, sonstige
86.76.12↔	Grossflächige Dehnungsplastik an Schulter und Oberarm	86.78.10↔	Anbringen von freiem Lappen mit mikrovaskulärer Anastomosierung am Kopf (außer Lippe und Mund)
86.76.13↔	Grossflächige Dehnungsplastik am Unterarm	86.78.11↔	Anbringen von freiem Lappen mit mikrovaskulärer Anastomosierung am Hals
86.76.14↔	Grossflächige Dehnungsplastik an Brustwand und Rücken	86.78.12↔	Anbringen von freiem Lappen mit mikrovaskulärer Anastomosierung an Schulter und Oberarm
86.76.15↔	Grossflächige Dehnungsplastik an der Bauchregion	86.78.13↔	Anbringen von freiem Lappen mit mikrovaskulärer Anastomosierung am Unterarm
86.76.16↔	Grossflächige Dehnungsplastik an der Leisten- und Genitalregion	86.78.14↔	Anbringen von freiem Lappen mit mikrovaskulärer Anastomosierung an Brustwand und Rücken
86.76.17↔	Grossflächige Dehnungsplastik am Gesäss	86.78.15↔	Anbringen von freiem Lappen mit mikrovaskulärer Anastomosierung an Bauchregion
86.76.19↔	Grossflächige Dehnungsplastik, andere Lokalisation	86.78.16↔	Anbringen von freiem Lappen mit mikrovaskulärer Anastomosierung an der Leisten- und Genitalregion
86.76.1a↔	Grossflächige Dehnungsplastik an Oberschenkel und Unterschenkel	86.78.17↔	Anbringen von freiem Lappen mit mikrovaskulärer Anastomosierung am Gesäss
86.76.1b↔	Grossflächige Dehnungsplastik am Fuss	86.78.18↔	Anbringen von freiem Lappen mit mikrovaskulärer Anastomosierung an der unteren Extremität
86.76.20↔	Grossflächige Verschiebe-Rotationsplastik am Kopf (ausser Lippe und Mund)	86.78.19↔	Anbringen von freiem Lappen mit mikrovaskulärer Anastomosierung an andere Lokalisation
86.76.21↔	Grossflächige Verschiebe-Rotationsplastik am Hals	86.78.20↔	Anbringen von gestieltem regionalem Lappen oder gestieltem Fernlappen am Kopf (außer Lippe und Mund)
86.76.22↔	Grossflächige Verschiebe-Rotationsplastik an Schulter und Oberarm	86.78.21↔	Anbringen von gestieltem regionalem Lappen oder gestieltem Fernlappen am Hals
86.76.23↔	Grossflächige Verschiebe-Rotationsplastik am Unterarm	86.78.22↔	Anbringen von gestieltem regionalem Lappen oder gestieltem Fernlappen an Schulter und Oberarm
86.76.24↔	Grossflächige Verschiebe-Rotationsplastik an Brustwand und Rücken	86.78.23↔	Anbringen von gestieltem regionalem Lappen oder gestieltem Fernlappen am Unterarm
86.76.25↔	Grossflächige Verschiebe-Rotationsplastik an der Bauchregion	86.78.24↔	Anbringen von gestieltem regionalem Lappen oder gestieltem Fernlappen an Brustwand und Rücken
86.76.26↔	Grossflächige Verschiebe-Rotationsplastik an der Leisten- und Genitalregion	86.78.25↔	Anbringen von gestieltem regionalem Lappen oder gestieltem Fernlappen an die Bauchregion
86.76.27↔	Grossflächige Verschiebe-Rotationsplastik am Gesäss	86.78.26↔	Anbringen von gestieltem regionalem Lappen oder gestieltem Fernlappen an der Leisten- und Genitalregion
86.76.28↔	Grossflächige Verschiebe-Rotationsplastik an Oberschenkel und Unterschenkel	86.78.27↔	Anbringen von gestieltem regionalem Lappen oder gestieltem Fernlappen am Gesäss
86.76.29↔	Grossflächige Verschiebe-Rotationsplastik, andere Lokalisation	86.78.28↔	Anbringen von gestieltem regionalem Lappen oder gestieltem Fernlappen an der unteren Extremität
86.76.2a↔	Grossflächige Verschiebe-Rotationsplastik am Fuss	86.78.29↔	Anbringen von gestieltem regionalem Lappen oder gestieltem Fernlappen an andere Lokalisation
86.76.30↔	Grossflächige Transpositionsplastik am Kopf (ausser Lippe und Mund)	86.78.30↔	Kombinierte plastische Eingriffe an Haut und Unterhaut des Kopfes (außer Lippe und Mund)
86.76.31↔	Grossflächige Transpositionsplastik am Hals	86.78.31↔	Kombinierte plastische Eingriffe an Haut und Unterhaut des Halses
86.76.32↔	Grossflächige Transpositionsplastik an Schulter und Oberarm	86.78.32↔	Kombinierte plastische Eingriffe an Haut und Unterhaut von Schulter und Oberarm
86.76.33↔	Grossflächige Transpositionsplastik am Unterarm	86.78.33↔	Kombinierte plastische Eingriffe an Haut und Unterhaut des Unterarmes
86.76.34↔	Grossflächige Transpositionsplastik an Brustwand und Rücken	86.78.34↔	Kombinierte plastische Eingriffe an Haut und Unterhaut von Brustwand und Rücken
86.76.35↔	Grossflächige Transpositionsplastik an der Bauchregion	86.78.35↔	Kombinierte plastische Eingriffe an Haut und Unterhaut von Bauchregion
86.76.36↔	Grossflächige Transpositionsplastik an der Leisten- und Genitalregion	86.78.36↔	Kombinierte plastische Eingriffe an Haut und Unterhaut der Leisten- und Genitalregion
86.76.37↔	Grossflächige Transpositionsplastik am Gesäss	86.78.37↔	Kombinierte plastische Eingriffe an Haut und Unterhaut des Gesässes
86.76.38↔	Grossflächige Transpositionsplastik an Oberschenkel und Unterschenkel	86.78.38↔	Kombinierte plastische Eingriffe an Haut und Unterhaut der unteren Extremität
86.76.39↔	Grossflächige Transpositionsplastik, andere Lokalisation	86.78.39↔	Kombinierte plastische Eingriffe an Haut und Unterhaut anderer Lokalisation
86.76.3a↔	Grossflächige Transpositionsplastik am Fuss	86.78.40↔	Anbringen von sonstigem gestielten oder freien Lappen am Kopf (außer Lippe und Mund)
86.76.40↔	Grossflächige Insellappenplastik am Kopf (ausser Lippe und Mund)	86.78.41↔	Anbringen von sonstigem gestielten oder freien Lappen am Hals
86.76.41↔	Grossflächige Insellappenplastik am Hals	86.78.42↔	Anbringen von sonstigem gestielten oder freien Lappen an Schulter und Oberarm
86.76.42↔	Grossflächige Insellappenplastik an Schulter und Oberarm	86.78.43↔	Anbringen von sonstigem gestielten oder freien Lappen am Unterarm
86.76.43↔	Grossflächige Insellappenplastik am Unterarm	86.78.44↔	Anbringen von sonstigem gestielten oder freien Lappen an Brustwand und Rücken
86.76.44↔	Grossflächige Insellappenplastik an Brustwand und Rücken	86.78.45↔	Anbringen von sonstigem gestielten oder freien Lappen an die Bauchregion
86.76.45↔	Grossflächige Insellappenplastik an der Bauchregion		
86.76.46↔	Grossflächige Insellappenplastik an der Leisten- und Genitalregion		
86.76.47↔	Grossflächige Insellappenplastik am Gesäss		
86.76.48↔	Grossflächige Insellappenplastik an Oberschenkel und Unterschenkel		
86.76.49↔	Grossflächige Insellappenplastik, andere Lokalisation		
86.76.4a↔	Grossflächige Insellappenplastik am Fuss		
86.76.99↔	Anbringen von gestieltem oder freiem Lappen an anderen Lokalisationen, grossflächig, sonstige		
86.77.10↔	Sonstige lokale Lappenplastik am Kopf (außer Lippe und Mund)		
86.77.11↔	Sonstige lokale Lappenplastik am Hals		
86.77.12↔	Sonstige lokale Lappenplastik an Schulter und Oberarm		
86.77.13↔	Sonstige lokale Lappenplastik am Unterarm		
86.77.14↔	Sonstige lokale Lappenplastik an Brustwand und Rücken		
86.77.15↔	Sonstige lokale Lappenplastik an der Bauchregion		
86.77.16↔	Sonstige lokale Lappenplastik an der Leisten- und Genitalregion		
86.77.17↔	Sonstige lokale Lappenplastik am Gesäss		
86.77.18↔	Sonstige lokale Lappenplastik an Oberschenkel und Unterschenkel		
86.77.19↔	Sonstige lokale Lappenplastik, an andere Lokalisationen		

86.78.46↔	Anbringen von sonstigem gestielten oder freien Lappen an der Leisten- und Genitalregion	86.88.42↔	Grossflächige temporäre Weichteildeckung durch Kombination mehrerer Verfahren an Schulter und Oberarm
86.78.47↔	Anbringen von sonstigem gestielten oder freien Lappen am Gesäss	86.88.43↔	Grossflächige temporäre Weichteildeckung durch Kombination mehrerer Verfahren am Unterarm
86.78.48↔	Anbringen von sonstigem gestielten oder freien Lappen an der unteren Extremität	86.88.44↔	Grossflächige temporäre Weichteildeckung durch Kombination mehrerer Verfahren an der Hand
86.78.49↔	Anbringen von sonstigem gestielten oder freien Lappen an andere Lokalisation	86.88.45↔	Grossflächige temporäre Weichteildeckung durch Kombination mehrerer Verfahren an Brustwand und Rücken
86.88.10↔	Kleinflächige Weichteildeckung durch kultivierte Keratinozyten am Kopf	86.88.46↔	Grossflächige temporäre Weichteildeckung durch Kombination mehrerer Verfahren an der Bauchregion
86.88.11↔	Kleinflächige Weichteildeckung durch kultivierte Keratinozyten am Hals	86.88.47↔	Grossflächige temporäre Weichteildeckung durch Kombination mehrerer Verfahren an der unteren Extremität
86.88.12↔	Kleinflächige Weichteildeckung durch kultivierte Keratinozyten an Schulter und Oberarm	86.88.49↔	Grossflächige temporäre Weichteildeckung durch Kombination mehrerer Verfahren, andere Lokalisation
86.88.13↔	Kleinflächige Weichteildeckung durch kultivierte Keratinozyten am Unterarm	86.88.90↔	Sonstige temporäre Weichteildeckung am Kopf
86.88.14↔	Kleinflächige Weichteildeckung durch kultivierte Keratinozyten an der Hand	86.88.91↔	Sonstige temporäre Weichteildeckung am Hals
86.88.15↔	Kleinflächige Weichteildeckung durch kultivierte Keratinozyten am Brustwand und Rücken	86.88.92↔	Sonstige temporäre Weichteildeckung an Schulter und Oberarm
86.88.16↔	Kleinflächige Weichteildeckung durch kultivierte Keratinozyten an der Bauchregion	86.88.93↔	Sonstige temporäre Weichteildeckung am Unterarm
86.88.17↔	Kleinflächige Weichteildeckung durch kultivierte Keratinozyten an der unteren Extremität	86.88.94↔	Sonstige temporäre Weichteildeckung an der Hand
86.88.19↔	Kleinflächige Weichteildeckung durch kultivierte Keratinozyten an anderer Lokalisation	86.88.95↔	Sonstige temporäre Weichteildeckung an Brustwand und Rücken
86.88.20↔	Kleinflächige temporäre Weichteildeckung durch Kombination mehrerer Verfahren am Kopf	86.88.96↔	Sonstige temporäre Weichteildeckung an der Bauchregion
86.88.21↔	Kleinflächige temporäre Weichteildeckung durch Kombination mehrerer Verfahren am Hals	86.88.97↔	Sonstige temporäre Weichteildeckung an der unteren Extremität
86.88.22↔	Kleinflächige temporäre Weichteildeckung durch Kombination mehrerer Verfahren an Schulter und Oberarm	86.88.99↔	Sonstige temporäre Weichteildeckung, sonstige
86.88.23↔	Kleinflächige temporäre Weichteildeckung durch Kombination mehrerer Verfahren am Unterarm	86.89.10↔	Lappenstieldurchtrennung nach Hautplastik am Kopf
86.88.24↔	Kleinflächige temporäre Weichteildeckung durch Kombination mehrerer Verfahren an der Hand	86.89.11↔	Lappenstieldurchtrennung nach Hautplastik am Hals
86.88.25↔	Kleinflächige temporäre Weichteildeckung durch Kombination mehrerer Verfahren an Brustwand und Rücken	86.89.12↔	Lappenstieldurchtrennung nach Hautplastik an Schulter und Axilla
86.88.26↔	Kleinflächige temporäre Weichteildeckung durch Kombination mehrerer Verfahren an der Bauchregion	86.89.13↔	Lappenstieldurchtrennung nach Hautplastik an Oberarm und Ellenbogen
86.88.27↔	Kleinflächige temporäre Weichteildeckung durch Kombination mehrerer Verfahren an der unteren Extremität	86.89.14↔	Lappenstieldurchtrennung nach Hautplastik am Unterarm
86.88.29↔	Kleinflächige temporäre Weichteildeckung durch Kombination mehrerer Verfahren an anderer Lokalisation	86.89.15↔	Lappenstieldurchtrennung nach Hautplastik an der Hand
86.88.30↔	Grossflächige Weichteildeckung durch kultivierte Keratinozyten an anderen Teilen des Kopfes	86.89.16↔	Lappenstieldurchtrennung nach Hautplastik an Brustwand, Bauch und Rücken
86.88.31↔	Grossflächige Weichteildeckung durch kultivierte Keratinozyten am Hals	86.89.17↔	Lappenstieldurchtrennung nach Hautplastik an der Leisten- und Genitalregion
86.88.32↔	Grossflächige Weichteildeckung durch kultivierte Keratinozyten an Schulter und Oberarm	86.89.18↔	Lappenstieldurchtrennung nach Hautplastik am Gesäss
86.88.33↔	Grossflächige Weichteildeckung durch kultivierte Keratinozyten am Unterarm	86.89.19↔	Lappenstieldurchtrennung nach Hautplastik an anderer Lokalisation
86.88.34↔	Grossflächige Weichteildeckung durch kultivierte Keratinozyten an der Hand	86.89.1a↔	Lappenstieldurchtrennung nach Hautplastik an Oberschenkel und Knie
86.88.35↔	Grossflächige Weichteildeckung durch kultivierte Keratinozyten an Brustwand und Rücken	86.89.1b↔	Lappenstieldurchtrennung nach Hautplastik an Unterschenkel und Fuss
86.88.36↔	Grossflächige Weichteildeckung durch kultivierte Keratinozyten an der Bauchregion	86.89.80↔	Revision einer Hautplastik am Kopf
86.88.37↔	Grossflächige Weichteildeckung durch kultivierte Keratinozyten an der unteren Extremität	86.89.84↔	Revision einer Hautplastik am Unterarm
86.88.39↔	Grossflächige Weichteildeckung durch kultivierte Keratinozyten, an andere Lokalisation	86.89.85↔	Revision einer Hautplastik an der Hand
86.88.40↔	Grossflächige temporäre Weichteildeckung durch Kombination mehrerer Verfahren an anderen Teilen des Kopfes	86.89.87↔	Revision einer Hautplastik an der Leisten- und Genitalregion und am Gesäss
86.88.41↔	Grossflächige temporäre Weichteildeckung durch Kombination mehrerer Verfahren am Hals	86.89.88↔	Revision einer Hautplastik an der unteren Extremität
		86.89.89↔	Revision einer Hautplastik an anderer Lokalisation
		86.89.99↔	Sonstige plastische Rekonstruktion an Haut und Subkutangewebe, sonstige
		86.91↔	Exzision von Haut zur Transplantation
		86.93.10↔	Einsetzen eines Gewebeexpanders am Kopf
		86.93.11↔	Einsetzen eines Gewebeexpanders am Hals
		86.93.12↔	Einsetzen eines Gewebeexpanders an Schulter und Oberarm
		86.93.13↔	Einsetzen eines Gewebeexpanders am Unterarm
		86.93.14↔	Einsetzen eines Gewebeexpanders an der Hand
		86.93.15↔	Einsetzen eines Gewebeexpanders an Brustwand und Rücken
		86.93.16↔	Einsetzen eines Gewebeexpanders an der Bauchregion
		86.93.18↔	Einsetzen eines Gewebeexpanders an der unteren Extremität
		86.93.99↔	Einsetzen eines Gewebeexpanders, sonstige

### Prozedur J02-4

40.40↔	Radikale Neck dissection, n.n.bez.	40.41.11↔	Selektive (funktionelle) Neck dissection, lateral (Region II-IV)
40.41.00↔	Radikale unilaterale Neck dissection, n.n.bez.	40.41.12↔	Selektive (funktionelle) Neck dissection, anterolateral (Region I-IV)
40.41.10↔	Selektive (funktionelle) Neck dissection, supraomohyoid (Region I-III)		

40.41.13↔	Selektive (funktionelle) Neck dissection, posterolateral (Region II-V)	40.41.21↔	Erweiterte radikale Neck dissection
40.41.14↔	Selektive (funktionelle) Neck dissection, central (Region VI)	40.41.99↔	Radikale unilaterale Neck dissection, sonstige
40.41.20↔	Radikale Neck dissection (inkl. modifiziert)		

## Prozedur J02-5

16.98.11↔	Rekonstruktion der Orbitawand mit mikrovasikulärem Lappen	76.41.10↔	Totale Mandibulektomie mit gleichzeitiger Rekonstruktion, Rekonstruktion mit mikrovasikulär-anastomosiertem Transplantat
18.71.14↔	Ohrmuschelaufbau, partiell mit mikrovasikulärem Lappen	76.43.10↔	Sonstige Rekonstruktion der Mandibula mit mikrovasikulär-anastomosiertem Transplantat
18.71.24↔	Ohrmuschelaufbau, total mit mikrovasikulärem Lappen	76.44.10↔	Totale Ostektomie an anderen Gesichtsschädelknochen, Rekonstruktion mit mikrovasikulär-anastomosiertem Transplantat
25.2x.14↔	Partielle Glossektomie, transoraler Zugang, Rekonstruktion mit freiem mikrovasikulär-anastomosiertem Transplantat	76.46.10↔	Sonstige Rekonstruktion an anderen Gesichtsschädelknochen mit mikrovasikulär-anastomosiertem Transplantat
25.2x.24↔	Partielle Glossektomie, transmandibulärer Zugang, Rekonstruktion mit freiem mikrovasikulär-anastomosiertem Transplantat	83.43.12↔	Entnahme eines sonstigen Lappentransplantates mit mikrovasikulärer Anastomosierung aus Muskel oder Faszie
25.2x.34↔	Pelviglossektomie, transoraler Zugang, Rekonstruktion mit freiem mikrovasikulär-anastomosiertem Transplantat	83.82.40↔	Transplantation eines sonstigen Lappentransplantates mit mikrovasikulärer Anastomosierung aus Muskel oder Faszie, Kopf und Hals
25.2x.44↔	Pelviglossektomie, transmandibulärer Zugang, Rekonstruktion mit freiem mikrovasikulär-anastomosiertem Transplantat	83.82.41↔	Transplantation eines sonstigen Lappentransplantates mit mikrovasikulärer Anastomosierung aus Muskel oder Faszie, Schulter und Axilla
25.2x.54↔	Pelviglossomandibulektomie, Rekonstruktion mit freiem mikrovasikulär-anastomosiertem Transplantat	83.82.42↔	Transplantation eines sonstigen Lappentransplantates mit mikrovasikulärer Anastomosierung aus Muskel oder Faszie, Oberarm und Ellenbogen
25.3x.14↔	Vollständige Glossektomie, transoraler Zugang, Rekonstruktion mit freiem mikrovasikulär-anastomosiertem Transplantat	83.82.43↔	Transplantation eines sonstigen Lappentransplantates mit mikrovasikulärer Anastomosierung aus Muskel oder Faszie, Unterarm
25.3x.24↔	Vollständige Glossektomie, transmandibulärer Zugang, Rekonstruktion mit freiem mikrovasikulär-anastomosiertem Transplantat	83.82.44↔	Transplantation eines sonstigen Lappentransplantates mit mikrovasikulärer Anastomosierung aus Muskel oder Faszie, Brustwand, Bauch und Rücken
25.3x.34↔	Vollständige Pelviglossektomie, transoraler Zugang, Rekonstruktion mit freiem mikrovasikulär-anastomosiertem Transplantat	83.82.45↔	Transplantation eines sonstigen Lappentransplantates mit mikrovasikulärer Anastomosierung aus Muskel oder Faszie, Leisten- und Genitalregion und Gesäss
25.3x.44↔	Vollständige Pelviglossektomie, transmandibulärer Zugang, Rekonstruktion mit freiem mikrovasikulär-anastomosiertem Transplantat	83.82.46↔	Transplantation eines sonstigen Lappentransplantates mit mikrovasikulärer Anastomosierung aus Muskel oder Faszie, Untere Extremität
25.3x.54↔	Vollständige Pelviglossomandibulektomie, Rekonstruktion mit freiem mikrovasikulär-anastomosiertem Transplantat	83.82.47↔	Transplantation eines sonstigen Lappentransplantates mit mikrovasikulärer Anastomosierung aus Muskel oder Faszie, Andere Lokalisation
25.4x.14↔	Radikale Glossektomie, transoraler Zugang, Rekonstruktion mit freiem mikrovasikulär-anastomosiertem Transplantat	85.89.21↔	Deep inferior epigastric perforator flap (DIEP)
25.4x.24↔	Radikale Glossektomie, transmandibulärer Zugang, Rekonstruktion mit freiem mikrovasikulär-anastomosiertem Transplantat	85.89.22↔	Superficial inferior epigastric artery flap (SIEA)
25.4x.34↔	Radikale Pelviglossektomie, transoraler Zugang, Rekonstruktion mit freiem mikrovasikulär-anastomosiertem Transplantat	85.89.24↔	Superior gluteal artery perforator flap (S-GAP)
25.4x.44↔	Radikale Pelviglossektomie, transmandibulärer Zugang, Rekonstruktion mit freiem mikrovasikulär-anastomosiertem Transplantat	85.89.25↔	Inferior gluteal artery perforator flap (I-GAP)
25.4x.54↔	Radikale Pelviglossomandibulektomie, Rekonstruktion mit freiem mikrovasikulär-anastomosiertem Transplantat	86.73.30↔	Anbringen von freiem Lappen mit mikrovasikulärer Anastomosierung an die Hand
27.57.10↔	Anbringen eines freien mikrovasikulär-anastomosierten Transplantates an Lippe und Mund	86.78.10↔	Anbringen von freiem Lappen mit mikrovasikulärer Anastomosierung am Kopf (außer Lippe und Mund)
27.59.40↔	Sonstige plastische Rekonstruktion an Lippe und Mund mit freiem mikrovasikulär-anastomosiertem Transplantat	86.78.11↔	Anbringen von freiem Lappen mit mikrovasikulärer Anastomosierung am Hals
29.33.12↔	Partielle Pharyngektomie, Rekonstruktion mit freiem mikrovasikulär-anastomosiertem Transplantat	86.78.12↔	Anbringen von freiem Lappen mit mikrovasikulärer Anastomosierung an Schulter und Oberarm
29.33.21↔	Totale Pharyngektomie, Rekonstruktion mit freiem mikrovasikulär-anastomosiertem Transplantat, freiem Darmtransplantat oder Magenhochzug	86.78.13↔	Anbringen von freiem Lappen mit mikrovasikulärer Anastomosierung am Unterarm
29.4x.12↔	Plastische Rekonstruktion am Pharynx, mit mikrovasikulär-anastomosiertem Transplantat, Darmtransplantat oder Magenhochzug	86.78.14↔	Anbringen von freiem Lappen mit mikrovasikulärer Anastomosierung an Brustwand und Rücken
30.3x.15↔	Vollständige Laryngektomie, Rekonstruktion mit freiem mikrovasikulär-anastomosiertem Transplantat	86.78.15↔	Anbringen von freiem Lappen mit mikrovasikulärer Anastomosierung an Bauchregion
30.4x.15↔	Radikale Laryngektomie, mit Pharyngektomie, Rekonstruktion mit freiem mikrovasikulär-anastomosiertem Transplantat	86.78.16↔	Anbringen von freiem Lappen mit mikrovasikulärer Anastomosierung an der Leisten- und Genitalregion
30.4x.25↔	Radikale Laryngektomie, mit Pharyngektomie und Schilddrüsenresektion, Rekonstruktion mit freiem mikrovasikulär-anastomosiertem Transplantat	86.78.17↔	Anbringen von freiem Lappen mit mikrovasikulärer Anastomosierung am Gesäss
76.31.20↔	Partielle Mandibulektomie, Rekonstruktion mit mikrovasikulär-anastomosiertem Transplantat	86.78.18↔	Anbringen von freiem Lappen mit mikrovasikulärer Anastomosierung an der unteren Extremität
76.39.10↔	Partielle Ostektomie an anderen Gesichtsschädelknochen, Rekonstruktion mit mikrovasikulär-anastomosiertem Transplantat		

### Prozedur J02-6

85.89.10↔	Mammoplastik mit freiem Haut-Muskel-Transplantat	85.89.23↔	Muskulokutane Gracilis-Lappenplastik
85.89.11↔	Mammoplastik mit gestieltem Haut-Muskel-Transplantat (myokutaner Lappen), ohne Prothesenimplantation	85.89.24↔	Superior gluteal artery perforator flap (S-GAP)
85.89.20↔	Mammoplastik mittels Lappenplastik mit mikrovaskulärer Anastomosierung, n.n.bez.	85.89.25↔	Inferior gluteal artery perforator flap (I-GAP)
85.89.21↔	Deep inferior epigastric perforator flap (DIEP)	85.89.29↔	Mammoplastik mittels Lappenplastik mit mikrovaskulärer Anastomosierung, sonstige
85.89.22↔	Superficial inferior epigastric artery flap (SIEA)		

### Prozedur J02-7

93.57.12‡↔ Kontinuierliche Sogbehandlung bei einer Vakuumversiegelung, 8 Tage und länger

### Prozedur J02-8

86.88.50↔	Anlage oder Wechsel eines Systems zur Vakuumversiegelung, tiefreichend, an Knochen und Gelenken der Extremitäten	86.88.53↔	Anlage oder Wechsel eines Systems zur Vakuumversiegelung, endorektal
86.88.51↔	Anlage oder Wechsel eines Systems zur Vakuumversiegelung, tiefreichend, an Thorax, Mediastinum und Sternum	86.88.59↔	Anlage oder Wechsel eines Systems zur Vakuumversiegelung, an Haut und Unterhaut oder sonstigen Lokalisationen
86.88.52↔	Anlage oder Wechsel eines Systems zur Vakuumversiegelung, am offenen Abdomen		

## ADRG J03

### Eingriffe an der Haut der unteren Extremität bei Ulkus oder Infektion / Entzündung

Hauptdiagnose in Tabelle J03-1 und mindestens eine Diagnose in Tabelle J03-2 und mindestens eine Prozedur in Tabelle J03-3

## DRG J03A

### Eingriffe an der Haut der unteren Extremität bei Ulkus oder Infektion / Entzündung mit äusserst schweren CC

PCCL > 3

## DRG J03B

### Eingriffe an der Haut der unteren Extremität bei Ulkus oder Infektion / Entzündung

### Hauptdiagnose J03-1

B35.3	Tinea pedis	L89.21	Dekubitus 3. Grades: Obere Extremität
C43.7	Bösartig Melanom untere Extremität, einschl Hüfte	L89.22	Dekubitus 3. Grades: Dornfortsätze
C44.7	Sonst BNB: Haut der unteren Extremität, einschließl Hüfte	L89.23	Dekubitus 3. Grades: Beckenkamm
D03.7	Melanoma in situ untere Extremität, einschl Hüfte	L89.24	Dekubitus 3. Grades: Kreuzbein
D04.7	Ca in situ Haut untere Extremität, einschl Hüfte	L89.25	Dekubitus 3. Grades: Sitzbein
D22.7	Melanozytennävus untere Extremität, einschl Hüfte	L89.26	Dekubitus 3. Grades: Trochanter
D23.7	So gutart Neubild Haut unt Extrem, einschl Hüfte	L89.27	Dekubitus 3. Grades: Ferse
L03.02	Phlegmone Zehen	L89.28	Dekubit 3. Gr, sonst Lokal unt Extremität
L03.11	Phlegmone untere Extremität	L89.29	Dekubit 3. Gr, sonst u nnbez Lokaöisationen
L89.00	Dekubitus 1. Grades: Kopf	L89.30	Dekubitus 4. Grades: Kopf
L89.01	Dekubitus 1. Grades: Obere Extremität	L89.31	Dekubitus 4. Grades: Obere Extremität
L89.02	Dekubitus 1. Grades: Dornfortsätze	L89.32	Dekubitus 4. Grades: Dornfortsätze
L89.03	Dekubitus 1. Grades: Beckenkamm	L89.33	Dekubitus 4. Grades: Beckenkamm
L89.04	Dekubitus 1. Grades: Kreuzbein	L89.34	Dekubitus 4. Grades: Kreuzbein
L89.05	Dekubitus 1. Grades: Sitzbein	L89.35	Dekubitus 4. Grades: Sitzbein
L89.06	Dekubitus 1. Grades: Trochanter	L89.36	Dekubitus 4. Grades: Trochanter
L89.07	Dekubitus 1. Grades: Ferse	L89.37	Dekubitus 4. Grades: Ferse
L89.08	Dekubit 1. Gr, sonst Lokal unt Extremität	L89.38	Dekubit 4. Gr, sonst Lokal unt Extremität
L89.09	Dekubit 1. Gr, sonst u nnbez Lokaöisationen	L89.39	Dekubit 4. Gr, sonst u nnbez Lokalisationen
L89.10	Dekubitus 2. Grades: Kopf	L89.90	Dekubitus, Grad nicht näher bezeichnet: Kopf
L89.11	Dekubitus 2. Grades: Obere Extremität	L89.91	Dekubitus, Grad nicht näher bezeichnet: Obere Extremität
L89.12	Dekubitus 2. Grades: Dornfortsätze	L89.92	Dekubitus, Grad nicht näher bezeichnet: Dornfortsätze
L89.13	Dekubitus 2. Grades: Beckenkamm	L89.93	Dekubitus, Grad nicht näher bezeichnet: Beckenkamm
L89.14	Dekubitus 2. Grades: Kreuzbein	L89.94	Dekubitus, Grad nicht näher bezeichnet: Kreuzbein
L89.15	Dekubitus 2. Grades: Sitzbein	L89.95	Dekubitus, Grad nicht näher bezeichnet: Sitzbein
L89.16	Dekubitus 2. Grades: Trochanter	L89.96	Dekubitus, Grad nicht näher bezeichnet: Trochanter
L89.17	Dekubitus 2. Grades: Ferse	L89.97	Dekubitus, Grad nicht näher bezeichnet: Ferse
L89.18	Dekubit 2. Gr, sonst Lokal unt Extremität	L89.98	Dekubit, Grad nnbez, sonst Lokalisationen d unt Extremität
L89.19	Dekubit 2. Gr, sonst u nnbez Lokaöisationen	L89.99	Dekubit, Grad nnbez, sonst u nnbez Lokalisationen
L89.20	Dekubitus 3. Grades: Kopf	L97	Ulcus cruris, aonkl

Q82.0	Hereditäres Lymphödem	S80.83	So oberfl Verletz Unterschenkel, InsektBiß/-Stich (ungiftig)
S70.82	So oberfl Verletz Hüfte u OS, Blasenbild (nichttherm)	S80.84	So oberfl Verletz Unterschenkel, oberfl FK (Splitter)
S70.83	So oberfl Verletz Hüfte u OS, Insektenbiß/-stich (ungiftig)	S90.82	So oberfl Verletz Knöchelreg Fuß, Blasenbild (nichttherm)
S70.84	So oberfl Verletz Hüfte u OS, oberfl FK (Splitter)	S90.83	So oberfl Verletz Knöchelreg Fuß, InsektBiß/-Stich (ungiftig)
S70.9	Oberfl Verletzung Hüfte u OS, nnbez	S90.84	So oberfl Verletz Knöchelregion Fuß, oberfl FK (Splitter)
S80.82	So oberfl Verletz Unterschenkel, Blasenbild (nichttherm)		

## Diagnose J03-2

L03.01	Phlegmone Finger	L89.23	Dekubitus 3. Grades: Beckenkamm
L03.02	Phlegmone Zehen	L89.24	Dekubitus 3. Grades: Kreuzbein
L03.10	Phlegmone obere Extremität	L89.25	Dekubitus 3. Grades: Sitzbein
L03.11	Phlegmone untere Extremität	L89.26	Dekubitus 3. Grades: Trochanter
L03.2	Phlegmone Gesicht	L89.27	Dekubitus 3. Grades: Ferse
L03.3	Phlegmone Rumpf	L89.28	Dekubitus 3. Gr, sonst Lokal unt Extremität
L03.8	Phlegmone an sonstigen Lokalisationen	L89.29	Dekubitus 3. Gr, sonst u nnbez Lokalisationen
L03.9	Phlegmone, nnbez	L89.30	Dekubitus 4. Grades: Kopf
L89.00	Dekubitus 1. Grades: Kopf	L89.31	Dekubitus 4. Grades: Obere Extremität
L89.01	Dekubitus 1. Grades: Obere Extremität	L89.32	Dekubitus 4. Grades: Dornfortsätze
L89.02	Dekubitus 1. Grades: Dornfortsätze	L89.33	Dekubitus 4. Grades: Beckenkamm
L89.03	Dekubitus 1. Grades: Beckenkamm	L89.34	Dekubitus 4. Grades: Kreuzbein
L89.04	Dekubitus 1. Grades: Kreuzbein	L89.35	Dekubitus 4. Grades: Sitzbein
L89.05	Dekubitus 1. Grades: Sitzbein	L89.36	Dekubitus 4. Grades: Trochanter
L89.06	Dekubitus 1. Grades: Trochanter	L89.37	Dekubitus 4. Grades: Ferse
L89.07	Dekubitus 1. Grades: Ferse	L89.38	Dekubitus 4. Gr, sonst Lokal unt Extremität
L89.08	Dekubitus 1. Gr, sonst Lokal unt Extremität	L89.39	Dekubitus 4. Gr, sonst u nnbez Lokalisationen
L89.09	Dekubitus 1. Gr, sonst u nnbez Lokalisationen	L89.90	Dekubitus, Grad nicht näher bezeichnet: Kopf
L89.10	Dekubitus 2. Grades: Kopf	L89.91	Dekubitus, Grad nicht näher bezeichnet: Obere Extremität
L89.11	Dekubitus 2. Grades: Obere Extremität	L89.92	Dekubitus, Grad nicht näher bezeichnet: Dornfortsätze
L89.12	Dekubitus 2. Grades: Dornfortsätze	L89.93	Dekubitus, Grad nicht näher bezeichnet: Beckenkamm
L89.13	Dekubitus 2. Grades: Beckenkamm	L89.94	Dekubitus, Grad nicht näher bezeichnet: Kreuzbein
L89.14	Dekubitus 2. Grades: Kreuzbein	L89.95	Dekubitus, Grad nicht näher bezeichnet: Sitzbein
L89.15	Dekubitus 2. Grades: Sitzbein	L89.96	Dekubitus, Grad nicht näher bezeichnet: Trochanter
L89.16	Dekubitus 2. Grades: Trochanter	L89.97	Dekubitus, Grad nicht näher bezeichnet: Ferse
L89.17	Dekubitus 2. Grades: Ferse	L89.98	Dekubitus, Grad nnbez, sonst Lokalisationen d unt Extremität
L89.18	Dekubitus 2. Gr, sonst Lokal unt Extremität	L89.99	Dekubitus, Grad nnbez, sonst u nnbez Lokalisationen
L89.19	Dekubitus 2. Gr, sonst u nnbez Lokalisationen	L97	Ulcus cruris, aonkl
L89.20	Dekubitus 3. Grades: Kopf	L98.3	Eosinophile Zellulitis [Wells-Syndrom]
L89.21	Dekubitus 3. Grades: Obere Extremität	L98.4	Chronisches Ulkus Haut, aonkl
L89.22	Dekubitus 3. Grades: Dornfortsätze		

## Prozedur J03-3

00.55.00↔	Einsetzen von peripheren Gefäßstent(s) mit Medikamenten-Freisetzung, n.n.bez.	04.49.13↔	Sonstige Dekompression oder Lösung von Adhäsionen an Nerven der Hand
00.55.11↔	Einsetzen von peripheren Gefäßstent(s) mit Medikamenten-Freisetzung, drug eluting überlange Stents (>10 cm)	04.49.14↔	Sonstige Dekompression oder Lösung von Adhäsionen am Plexus lumbosacralis, Leiste und Beckenboden
00.55.99↔	Einsetzen von peripheren Gefäßstent(s) mit Medikamenten-Freisetzung, sonstige	04.49.15↔	Sonstige Dekompression oder Lösung von Adhäsionen an Nerven des Beines
00.63↔	Perkutanes Einsetzen von Stent(s) an A. carotis	04.49.16↔	Sonstige Dekompression oder Lösung von Adhäsionen an Nerven des Fusses
00.64↔	Perkutanes Einsetzen von Stent(s) an sonstigen präzerebralen (extrakraniellen) Arterien	04.49.99↔	Sonstige Dekompression oder Lösung von Adhäsionen an sonstigen peripheren Nerven oder Ganglion, sonstige
00.65.00↔	Perkutanes Einsetzen von sonstigem(n) intrakraniellen vaskulären Stent(s), n.n.bez.	05.21↔	Exzision des Ganglion sphenopalatinum
00.65.11↔	Perkutanes transluminale Einsetzen von intrakraniellen vaskulären Mikrostent(s)	05.22↔	Zervikale Sympathektomie
00.65.99↔	Perkutanes Einsetzen von sonstigem(n) intrakraniellen vaskulären Stent(s), sonstige	05.23↔	Lumbale Sympathektomie
00.67.00↔	Perkutanes Einsetzen von zentralen Gefäßstent(s), n.n.bez.	05.24↔	Präsakrale Sympathektomie
00.67.10↔	Perkutanes Einsetzen von Gefäßstent(s) in die V. cava	05.25↔	Periarterielle Sympathektomie
00.67.20↔	Perkutanes Einsetzen von Gefäßstent(s) in die V. porta	05.26↔	Thorakale Sympathektomie
00.67.99↔	Perkutanes Einsetzen von zentralen Gefäßstent(s), sonstige	05.29↔	Sonstige Sympathektomie und Exzision eines Ganglions
01.15↔	Biopsie am Schädel	06.09.00↔	Sonstige Inzision im Gebiet der Schilddrüse, n.n.bez.
04.49.00↔	Sonstige Dekompression oder Lösung von Adhäsionen an peripherem Nerv oder Ganglion, n.n.bez.	06.09.10↔	Sonstige Inzision im Gebiet der Schilddrüse, ohne weitere Massnahmen
04.49.10↔	Sonstige Dekompression oder Lösung von Adhäsionen am Plexus brachialis	06.09.11↔	Sonstige Inzision im Gebiet der Schilddrüse, Drainage
04.49.11↔	Sonstige Dekompression oder Lösung von Adhäsionen an Nerven der Schulter	06.09.99↔	Sonstige Inzision im Gebiet der Schilddrüse, sonstige
04.49.12↔	Sonstige Dekompression oder Lösung von Adhäsionen an Nerven des Armes	06.91↔	Durchtrennung des Isthmus thyroideae
		07.22.00↔	Einseitige Adrenalectomie, n.n.bez.
		07.22.10↔	Einseitige Adrenalectomie, ohne Ovarektomie
		07.22.11↔	Einseitige Adrenalectomie, mit Ovarektomie
		07.22.12↔	Einseitige Adrenalectomie, Rest-Adrenalectomie

07.22.99↔	Einseitige Adrenalectomie, sonstige	08.83↔	Sonstige Versorgung einer Risswunde des Augenlids, partielle Tiefe
07.3↔	Beidseitige Adrenalectomie	08.84↔	Versorgung einer Risswunde des Augenlids, den Lidrand umfassend, volle Tiefe
07.71↔	Exploration der Fossa hypophysialis	08.85↔	Sonstige Versorgung einer Risswunde des Augenlids, volle Tiefe
07.72↔	Inzision an der Hypophyse	08.86↔	Rhyidektomie am Unterlid
07.79↔	Sonstige Operation an der Hypophyse	08.87↔	Rhyidektomie am Oberlid
08.21↔	Exzision eines Chalazions	08.89.10↔	Plastische Rekonstruktion des Augenlids, medialer oder lateraler Lidwinkel
08.22.00↔	Exzision einer anderen kleineren Läsion am Augenlid, n.n.bez.	08.89.11↔	Plastische Rekonstruktion des Augenlids durch Hebung der Augenbraue
08.22.10↔	Exzision einer anderen kleineren Läsion am Augenlid, nicht histographisch kontrolliert (mikrographische Chirurgie)	08.89.12↔	Plastische Rekonstruktion des Augenlids durch Entfernung eines Fettgewebeprolapses der Orbita
08.22.11↔	Exzision einer anderen kleineren Läsion am Augenlid, histographisch kontrolliert (mikrographische Chirurgie)	08.89.13↔	Plastische Rekonstruktion des Augenlids durch Oberflächenbehandlung mit Laser
08.22.99↔	Exzision einer anderen kleineren Läsion am Augenlid, sonstige	08.89.14↔	Plastische Rekonstruktion des Augenlids durch sonstige Oberlidverlängerung
08.23.00↔	Exzision einer grösseren Läsion am Augenlid, nicht durchgehend, n.n.bez.	08.89.15↔	Plastische Rekonstruktion des Augenlids durch Unterlidverlängerung
08.23.10↔	Exzision einer grösseren Läsion am Augenlid, nicht durchgehend, nicht histographisch kontrolliert (mikrographische Chirurgie)	08.89.99↔	Sonstige plastische Rekonstruktion des Augenlids, sonstige
08.23.11↔	Exzision einer grösseren Läsion am Augenlid, nicht durchgehend, histographisch kontrolliert (mikrographische Chirurgie)	18.01↔	Perforation des Ohr läppchens
08.23.99↔	Exzision einer grösseren Läsion am Augenlid, nicht durchgehend, sonstige	18.02↔	Inzision am äusseren Gehörgang
08.24.00↔	Exzision einer grösseren Läsion am Augenlid, perforierend, n.n.bez.	18.09↔	Sonstige Inzision am äusseren Ohr
08.24.10↔	Exzision einer grösseren Läsion am Augenlid, perforierend, nicht histographisch kontrolliert (mikrographische Chirurgie)	18.21.00↔	Exzision einer präaurikulären Fistel oder eines präaurikulären Sinus, n.n.bez.
08.24.11↔	Exzision einer grösseren Läsion am Augenlid, perforierend, histographisch kontrolliert (mikrographische Chirurgie)	18.21.10↔	Exzision einer präaurikulären Fistel oder eines präaurikulären Sinus, nicht histographisch kontrolliert
08.24.99↔	Exzision einer grösseren Läsion am Augenlid, perforierend, sonstige	18.21.11↔	Exzision einer präaurikulären Fistel oder eines präaurikulären Sinus, histographisch kontrolliert
08.38↔	Korrektur einer Lidretraktion	18.21.99↔	Exzision einer präaurikulären Fistel oder eines präaurikulären Sinus, sonstige
08.43↔	Behebung von Entropium oder Ektropium durch Keilresektion	18.29.00↔	Exzision oder Destruktion einer anderen Läsion am äusseren Ohr, n.n.bez.
08.44.00↔	Behebung von Entropium oder Ektropium durch Lidplastik, n.n.bez.	18.29.01↔	Destruktion einer Läsion am äusseren Ohr oder im äusseren Gehörgang
08.44.10↔	Behebung von Entropium oder Ektropium durch Lidplastik, horizontale Verkürzung des Augenlides	18.29.10↔	Exzision einer anderen Läsion am äusseren Ohr oder im äusseren Gehörgang, nicht histographisch kontrolliert
08.44.99↔	Sonstige Behebung von Entropium oder Ektropium durch Lidplastik	18.29.11↔	Exzision einer anderen Läsion am äusseren Ohr oder im äusseren Gehörgang, histographisch kontrolliert
08.51↔	Kanthotomie	18.29.99↔	Exzision oder Destruktion einer anderen Läsion am äusseren Ohr, sonstige
08.52↔	Blepharorrhaphie	18.31.00↔	Radikale Exzision einer Läsion am äusseren Ohr, n.n.bez.
08.59.00↔	Sonstige Anpassung der Lidposition, n.n.bez.	18.31.10↔	Radikale Exzision einer Läsion am äusseren Ohr oder im äusseren Gehörgang oder partielle Resektion der Ohrmuschel, nicht histographisch kontrolliert
08.59.10↔	Kanthoplastik, n.n.bez.	18.31.11↔	Radikale Exzision einer Läsion am äusseren Ohr oder im äusseren Gehörgang oder partielle Resektion der Ohrmuschel, histographisch kontrolliert
08.59.11↔	Kanthopexie	18.31.19↔	Radikale Exzision einer Läsion am äusseren Ohr, sonstige
08.59.12↔	Korrekturoperation bei Epikanthus	18.39.10↔	Resektion der Ohrmuschel, total, nicht histographisch kontrolliert
08.59.99↔	Sonstige Anpassung der Lidposition, sonstige	18.39.11↔	Resektion der Ohrmuschel, total, histographisch kontrolliert
08.61.00↔	Plastische Rekonstruktion des Augenlids mit Hautlappen oder -transplantat, n.n.bez.	18.39.19↔	Sonstige Resektion der Ohrmuschel, sonstige
08.61.10↔	Plastische Rekonstruktion des Augenlids mit Hautlappen	18.5↔	Chirurgische Korrektur abstehender Ohren
08.61.11↔	Plastische Rekonstruktion des Augenlids mit Hauttransplantat	18.6x.00↔	Rekonstruktion des äusseren Gehörgangs, n.n.bez.
08.61.99↔	Sonstige plastische Rekonstruktion des Augenlids mit Hautlappen oder -transplantat	18.6x.10↔	Erweiterung des äusseren Gehörgangs
08.62↔	Plastische Rekonstruktion des Augenlids mit Schleimhautlappen oder -transplantat	18.6x.20↔	Rekonstruktion eines (bestehenden) äusseren Gehörgangs
08.63↔	Plastische Rekonstruktion des Augenlids mit Haarfollikeltransplantat	18.6x.30↔	Konstruktion eines (nicht bestehenden) äusseren Gehörgangs
08.64↔	Plastische Rekonstruktion des Augenlids mit tarsokonjunktivalem Lappen	18.6x.99↔	Rekonstruktion des äusseren Gehörgangs, sonstige
08.69.00↔	Sonstige plastische Rekonstruktion des Augenlids mit Lappen oder Transplantaten, n.n.bez.	18.71.00↔	Ohrmuschelaufbau, n.n.bez.
08.69.10↔	Plastische Rekonstruktion des Augenlids mit Knorpel	18.71.10↔	Ohrmuschelaufbau, partiell, n.n.bez.
08.69.11↔	Plastische Rekonstruktion des Augenlids mit alloplastischem Material	18.71.11↔	Ohrmuschelaufbau, partiell mit Gewebeexpander
08.69.12↔	Plastische Rekonstruktion des Augenlids mit Verschiebe- und Rotationsplastik des Lides	18.71.12↔	Ohrmuschelaufbau, partiell mit Galeallappen
08.69.13↔	Plastische Rekonstruktion des Augenlids mit Oberlidverlängerung	18.71.13↔	Ohrmuschelaufbau, partiell mit Knorpeltransplantat
08.69.19↔	Plastische Rekonstruktion des Augenlids mit sonstigem Lappen oder Transplantaten	18.71.14↔	Ohrmuschelaufbau, partiell mit mikrovaskulärem Lappen
08.69.99↔	Sonstige plastische Rekonstruktion des Augenlids mit Lappen oder Transplantaten, sonstige	18.71.19↔	Ohrmuschelaufbau, partiell, sonstige
08.82↔	Versorgung einer Risswunde des Augenlids, den Lidrand umfassend, partielle Tiefe	18.71.20↔	Ohrmuschelaufbau, total, n.n.bez.
		18.71.21↔	Ohrmuschelaufbau, total mit Gewebeexpander
		18.71.22↔	Ohrmuschelaufbau, total mit Galeallappen
		18.71.23↔	Ohrmuschelaufbau, total mit Knorpeltransplantat
		18.71.24↔	Ohrmuschelaufbau, total mit mikrovaskulärem Lappen
		18.71.29↔	Ohrmuschelaufbau, total, sonstige

18.71.30↔	Implantation von alloplastischen Materialien beim Aufbau einer Ohrmuschel	24.12.99↔	Biopsie an einer Zahnalveole, sonstige
18.71.99↔	Ohrmuschelaufbau, sonstige	24.31↔	Exzision von Läsion oder Gewebe am Zahnfleisch
18.72↔	Reinsertion eines amputierten Ohres	24.5x.00↔	Alveoloplastik, n.n.bez.
18.79↔	Sonstige plastische Rekonstruktion am äusseren Ohr	24.5x.10↔	Alveoloplastik mit Transplantat
18.9↔	Sonstige Operation am äusseren Ohr	24.5x.99↔	Alveoloplastik, sonstige
19.9x.00↔	Sonstige plastische Rekonstruktion am Mittelohr, n.n.bez.	24.7↔	Anbringen einer orthodontischen Apparatur
19.9x.10↔	Mikrochirurgische Operationen am Mittelohr, n.n.bez.	24.91.00↔	Extension oder Vertiefung des Sulcus buccolabialis oder lingualis, n.n.bez.
19.9x.11↔	Verkleinerung einer Radikalhöhle	24.91.10↔	Vestibulumplastik
19.9x.12↔	Rekonstruktion des Mittelohrs, Reimplantation, Rekonstruktion der hinteren Gehörgangswand	24.91.11↔	Mundbodensenkung
19.9x.13↔	Rekonstruktion des Mittelohrs	24.91.99↔	Extension oder Vertiefung des Sulcus buccolabialis oder lingualis, sonstige
19.9x.14↔	Verschluss einer Mastoid-Fistel	25.02↔	Offene Biopsie an der Zunge
19.9x.19↔	Mikrochirurgische Operationen am Mittelohr, sonstige	27.1↔	Inzision am Gaumen
19.9x.99↔	Sonstige plastische Rekonstruktion am Mittelohr, sonstige	27.21.00↔	Biopsie am knöchernen Gaumen, n.n.bez.
21.07↔	Stilung einer Epistaxis durch Exzision von nasaler Mukosa und Hauttransplantation an Septum und laterale Nasenwand	27.21.20↔	Offene Biopsie (mit Inzision) am knöchernen Gaumen
21.1↔	Inzision an der Nase	27.21.99↔	Biopsie am knöchernen Gaumen, sonstige
21.31.10↔	Lokale Exzision einer endonasalen Läsion, Zugang endonasal	27.22.00↔	Biopsie an Uvula und weichem Gaumen, n.n.bez.
21.31.12↔	Destruktion einer endonasalen Läsion	27.22.20↔	Offene Biopsie (mit Inzision) an Uvula und weichem Gaumen
21.32.10↔	Exzision und lokale Destruktion einer anderen Läsion an der Nase, nicht histographisch kontrolliert	27.22.99↔	Biopsie an Uvula und weichem Gaumen, sonstige
21.32.11↔	Exzision und lokale Destruktion einer anderen Läsion an der Nase, histographisch kontrolliert	27.23.00↔	Biopsie an der Lippe, n.n.bez.
21.4x.00↔	Resektion der Nase, n.n.bez.	27.23.99↔	Biopsie an der Lippe, sonstige
21.4x.10↔	Resektion der Nase, partiell, nicht histographisch kontrolliert	27.24.00↔	Biopsie in der Mundhöhle, an nicht bezeichneter Struktur, n.n.bez.
21.4x.11↔	Resektion der Nase, partiell, histographisch kontrolliert	27.24.20↔	Offene Biopsie (mit Inzision) an Wangenschleimhaut, Mundboden und sonstigen Strukturen in der Mundhöhle
21.4x.20↔	Resektion der Nase, subtotal, nicht histographisch kontrolliert	27.24.99↔	Biopsie in der Mundhöhle, an nicht bezeichneter Struktur, sonstige
21.4x.21↔	Resektion der Nase, subtotal, histographisch kontrolliert	27.42↔	Ausgedehnte Exzision einer Läsion an der Lippe
21.4x.30↔	Resektion der Nase, total, nicht histographisch kontrolliert	27.43.00↔	Sonstige Exzision von Läsion oder Gewebe an der Lippe, n.n.bez.
21.4x.31↔	Resektion der Nase, total, histographisch kontrolliert	27.43.10↔	Sonstige Exzision von Läsion oder Gewebe an der Lippe, lokale Exzision
21.4x.99↔	Sonstige Resektion der Nase	27.43.99↔	Sonstige Exzision von Läsion oder Gewebe an der Lippe, sonstige
21.72↔	Offene Reposition einer Nasenfraktur	27.44.00↔	Radikale Exzision einer Läsion an der Lippe, n.n.bez.
21.83.00↔	Totale plastische Nasenrekonstruktion, n.n.bez.	27.44.10↔	Radikale Exzision einer Läsion an der Lippe mit histographischer Kontrolle
21.83.10↔	Septorhinoplastik mit Korrektur des Knorpels oder des Knochens, mit lokalen autogenen Transplantaten	27.44.20↔	Radikale Exzision einer Hautläsion der Lippe mit Transplantation oder Transposition von Haut
21.83.11↔	Septorhinoplastik mit Korrektur des Knorpels oder des Knochens, mit distalen autogenen Transplantaten, allogenen oder xenogenen Transplantaten	27.44.99↔	Radikale Exzision einer Läsion an der Lippe, sonstige
21.83.12↔	Septorhinoplastik mit Korrektur des Knochens und des Knorpels	27.49.00↔	Sonstige Exzision in der Mundhöhle, n.n.bez.
21.83.20↔	Totale plastische Nasenrekonstruktion mit Implantation von alloplastischen Materialien	27.49.10↔	Exzision an der Wange
21.83.99↔	Totale plastische Nasenrekonstruktion, sonstige	27.49.11↔	Exzision am Mundboden
21.84↔	Revision einer Rhinoplastik	27.49.99↔	Sonstige Exzision in der Mundhöhle, sonstige
21.85↔	Augmentationsrhinoplastik	27.54.00↔	Plastische Rekonstruktion einer (angeborenen) Lippenspalte, n.n.bez.
21.86.00↔	Rhinoplastik der Nasenweichteile, n.n.bez.	27.54.10↔	Lippenplastik einer (angeborenen) Lippenspalte
21.86.10↔	Rhinoplastik der Nasenweichteile, äussere Nase	27.54.11↔	Sekundäroperation einer (angeborenen) Lippenspalte
21.86.11↔	Rhinoplastik mit lokalen oder distalen Lappen	27.54.99↔	Plastische Rekonstruktion einer (angeborenen) Lippenspalte, sonstige
21.86.99↔	Rhinoplastik der Nasenweichteile, sonstige	27.55.00↔	Vollhauttransplantat an Lippe und Mund, n.n.bez.
21.87↔	Sonstige Rhinoplastik	27.55.10↔	Kleinflächiges Vollhauttransplantat an Lippe und Mund
21.88.00↔	Sonstige Septumplastik, n.n.bez.	27.55.20↔	Grossflächiges Vollhauttransplantat an Lippe und Mund
21.88.10↔	Septumplastik, Septumunterfütterung	27.55.99↔	Vollhauttransplantat an Lippe und Mund, sonstige
21.88.11↔	Septumplastik, Verschluss einer Septumperforation mit Schleimhaut-Verschiebelappen	27.57.10↔	Anbringen eines freien mikrovaskulär-anastomosierten Transplantats an Lippe und Mund
21.88.12↔	Septumplastik, Plastische Korrektur ohne Resektion	27.57.11↔	Anbringen eines gestielten Fernlappens an Lippe und Mund
21.88.13↔	Septumplastik, Plastische Korrektur mit Resektion	27.57.99↔	Anbringen eines gestielten oder freien Lappens an Lippe und Mund, sonstige
21.88.14↔	Septumplastik, Plastische Rekonstruktion des Nasenseptums, mit lokalen autogenen Transplantaten (Austauschplastik)	27.58↔	Revision eines gestielten oder freien Lappens oder freien Hauttransplantates an Lippe und Mund
21.88.15↔	Septumplastik, Plastische Rekonstruktion des Nasenseptums, mit distalen autogenen Transplantaten, allogenen oder xenogenen Transplantaten	27.59.00↔	Sonstige plastische Rekonstruktion an Lippe und Mund, n.n.bez.
21.88.99↔	Sonstige Septumplastik, sonstige	27.59.10↔	Kleinflächiges temporäres Haut-Regenerationsgraft an die Lippe
21.89↔	Sonstige plastische Rekonstruktion und Operationen an der Nase	27.59.11↔	Grossflächiges temporäres Haut-Regenerationsgraft an die Lippe
21.91↔	Lösung von Synechien der Nase	27.59.20↔	Kleinflächige Weichteildeckung durch kultivierte Keratinozyten an der Lippe
24.0↔	Inzision an Zahnfleisch und Alveolarkamm	27.59.21↔	Grossflächige Weichteildeckung durch kultivierte Keratinozyten an der Lippe
24.11.00↔	Biopsie am Zahnfleisch, n.n.bez.		
24.11.20↔	Offene Biopsie (mit Inzision) am Zahnfleisch		
24.11.99↔	Biopsie am Zahnfleisch, sonstige		
24.12.00↔	Biopsie an einer Zahnalveole, n.n.bez.		
24.12.20↔	Offene Biopsie (mit Inzision) an einer Zahnalveole		

27.59.30↔	Kleinflächige temporäre Weichteildeckung durch Kombination mehrerer Verfahren an der Lippe	30.4x.23↔	Radikale Laryngektomie, mit Pharyngektomie und Schilddrüsenresektion, Rekonstruktion mit gestieltem regionalem Lappen
27.59.31↔	Grossflächige temporäre Weichteildeckung durch Kombination mehrerer Verfahren an der Lippe	30.4x.24↔	Radikale Laryngektomie, mit Pharyngektomie und Schilddrüsenresektion, Rekonstruktion mit gestieltem Lappen
27.59.40↔	Sonstige plastische Rekonstruktion an Lippe und Mund mit freiem mikrovasculär-anastomosierten Transplantat	30.4x.25↔	Radikale Laryngektomie, mit Pharyngektomie und Schilddrüsenresektion, Rekonstruktion mit freiem mikrovasculär-anastomosierten Transplantat
27.59.41↔	Sonstige plastische Rekonstruktion an Lippe und Mund mit gestieltem Fernlappen	30.4x.26↔	Radikale Laryngektomie, mit Pharyngektomie und Schilddrüsenresektion, Rekonstruktion mit freiem Darmtransplantat
27.59.50↔	Lappenstieldurchtrennung nach Hautplastik an der Lippe	30.4x.27↔	Radikale Laryngektomie, mit Pharyngektomie und Schilddrüsenresektion, Rekonstruktion mit Magenhochzug
27.59.60↔	Einsetzen eines Gewebeerweiters an der Lippe	30.4x.29↔	Radikale Laryngektomie, mit Pharyngektomie und Schilddrüsenresektion, sonstige Rekonstruktion
27.59.99↔	Sonstige plastische Rekonstruktion an Lippe und Mund, sonstige	30.4x.99↔	Radikale Laryngektomie, sonstige
27.61↔	Naht einer Rissverletzung am Gaumen	31.72↔	Verschluss einer äusseren trachealen Fistel
27.62.00↔	Korrektur einer Gaumenspalte, n.n.bez.	33.33↔	Pneumoperitoneum für Lungenkollaps
27.62.10↔	Primäre plastische Rekonstruktion am knöchernen Gaumen ohne Knochentransplantat	33.42↔	Verschluss einer Bronchusfistel
27.62.11↔	Primäre plastische Rekonstruktion am knöchernen Gaumen mit Knochentransplantat	34.03↔	Wiedereröffnung einer Thorakotomie
27.62.20↔	Sekundäre plastische Rekonstruktion am knöchernen Gaumen ohne Knochentransplantat	34.23.20↔	Offene Biopsie an der Brustwand
27.62.99↔	Korrektur einer Gaumenspalte, sonstige	34.3x.00↔	Exzision oder Destruktion von Läsion oder Gewebe des Mediastinums, n.n.bez.
27.63.00↔	Revision der Korrektur einer Gaumenspalte, n.n.bez.	34.3x.10↔	Exzision von Läsion oder Gewebe des Mediastinums
27.63.10↔	Revision der Korrektur einer Gaumenspalte, Kieferplastik	34.3x.20↔	Resektion von Läsion oder Gewebe des Mediastinums, n.n.bez.
27.63.11↔	Revision der Korrektur einer Gaumenspalte, Kieferplastik mit Osteoplastik	34.3x.21↔	Resektion von Läsion oder Gewebe des Mediastinums, ohne Resektion an mediastinalen Organen
27.63.20↔	Revision der Korrektur einer Gaumenspalte, Sekundäroperation der Kieferspalte	34.3x.22↔	Resektion von Läsion oder Gewebe des Mediastinums, mit Lungenresektion oder Brustwandteilresektion
27.63.99↔	Revision der Korrektur einer Gaumenspalte, sonstige	34.3x.23↔	Resektion von Läsion oder Gewebe des Mediastinums, mit Perikardteilresektion
27.92↔	Inzision an der Mundhöhle, nicht bezeichnete Struktur	34.3x.24↔	Resektion von Läsion oder Gewebe des Mediastinums, mit prothetischem Gefässersatz
27.99↔	Sonstige Operationen in der Mundhöhle	34.3x.25↔	Resektion von Läsion oder Gewebe des Mediastinums, mit Lungenresektion und Gefässersatz
29.12.00↔	Biopsie am Pharynx, n.n.bez.	34.3x.26↔	Resektion von Läsion oder Gewebe des Mediastinums, mit Lungenresektion und Perikardteilresektion
29.12.20↔	Offene Biopsie am Hypopharynx	34.3x.27↔	Resektion von Läsion oder Gewebe des Mediastinums, mit Perikardteilresektion und Gefässersatz
29.12.30↔	Offene Biopsie am Nasopharynx	34.3x.28↔	Resektion von Läsion oder Gewebe des Mediastinums, mit Lungen- und Perikardteilresektion und Gefässersatz
29.12.99↔	Biopsie am Pharynx, sonstige	34.3x.29↔	Resektion von Läsion oder Gewebe des Mediastinums, sonstige
29.2x.00↔	Exzision von branchiogener Zyste oder Rest der Kiemenspalte, n.n.bez.	34.3x.30↔	Destruktion von Läsion oder Gewebe des Mediastinums
29.2x.10↔	Exzision einer lateralen Halszyste	34.3x.99↔	Exzision oder Destruktion von Läsion oder Gewebe des Mediastinums, sonstige
29.2x.11↔	Exzision von branchiogener Zyste oder Rest der Kiemenspalte als sekundär Eingriff	34.4x.00↔	Exzision oder Destruktion einer Läsion an der Brustwand, n.n.bez.
29.2x.20↔	Operation an Kiemengangsresten, n.n.bez.	34.4x.10↔	Exzision einer Läsion an der Brustwand
29.2x.21↔	Operation an Kiemengangsresten, sekundärer Eingriff	34.4x.20↔	Teilresektion einer Läsion an der Brustwand, n.n.bez.
29.2x.99↔	Exzision von branchiogener Zyste oder Rest der Kiemenspalte, sonstige	34.4x.21↔	Teilresektion einer Läsion an der Brustwand, ohne Rekonstruktion
29.52↔	Verschluss einer branchiogenen Fistel	34.4x.22↔	Teilresektion einer Läsion an der Brustwand, mit Rekonstruktion
30.4x.00↔	Radikale Laryngektomie, n.n.bez.	34.4x.30↔	Resektion einer Läsion an der Brustwand, komplette Resektion des Sternums, n.n.bez.
30.4x.10↔	Radikale Laryngektomie, mit Pharyngektomie, ohne Rekonstruktion	34.4x.31↔	Resektion einer Läsion an der Brustwand, komplette Resektion des Sternums, ohne Rekonstruktion
30.4x.11↔	Radikale Laryngektomie, mit Pharyngektomie, Rekonstruktion mit lokaler Schleimhaut	34.4x.32↔	Resektion einer Läsion an der Brustwand, komplette Resektion des Sternums, mit Rekonstruktion
30.4x.12↔	Radikale Laryngektomie, mit Pharyngektomie, Rekonstruktion mit nicht vaskularisiertem Transplantat	34.71↔	Naht einer Brustwandverletzung
30.4x.13↔	Radikale Laryngektomie, mit Pharyngektomie, Rekonstruktion mit gestieltem regionalem Lappen	34.72↔	Verschluss einer Thorakostomie
30.4x.14↔	Radikale Laryngektomie, mit Pharyngektomie, Rekonstruktion mit gestieltem Lappen	34.73↔	Verschluss anderer Thoraxfisteln
30.4x.15↔	Radikale Laryngektomie, mit Pharyngektomie, Rekonstruktion mit freiem mikrovasculär-anastomosierten Transplantat	34.79.00↔	Sonstige plastische Rekonstruktion an der Brustwand, n.n.bez.
30.4x.16↔	Radikale Laryngektomie, mit Pharyngektomie, Rekonstruktion mit freiem Darmtransplantat	34.79.10↔	Sonstige plastische Rekonstruktion an der Brustwand, sekundärer Verschluss einer Thorakotomie, n.n.bez.
30.4x.17↔	Radikale Laryngektomie, mit Pharyngektomie, Rekonstruktion mit Magenhochzug	34.79.11↔	Sonstige plastische Rekonstruktion an der Brustwand, sekundärer Verschluss einer Thorakotomie, durch Draht
30.4x.19↔	Radikale Laryngektomie, mit Pharyngektomie, sonstige Rekonstruktion	34.79.12↔	Sonstige plastische Rekonstruktion an der Brustwand, sekundärer Verschluss einer Thorakotomie, durch Platte
30.4x.20↔	Radikale Laryngektomie, mit Pharyngektomie und Schilddrüsenresektion, ohne Rekonstruktion	34.79.19↔	Sonstige plastische Rekonstruktion an der Brustwand, sekundärer Verschluss einer Thorakotomie, sonstige
30.4x.21↔	Radikale Laryngektomie, mit Pharyngektomie und Schilddrüsenresektion, Rekonstruktion mit lokaler Schleimhaut	34.79.20↔	Sonstige plastische Rekonstruktion an der Brustwand, Stabilisierung, offen chirurgisch, n.n.bez.
30.4x.22↔	Radikale Laryngektomie, mit Pharyngektomie und Schilddrüsenresektion, Rekonstruktion mit nicht vaskularisiertem Transplantat		



34.79.21↔	Sonstige plastische Rekonstruktion an der Brustwand, Stabilisierung, offen chirurgisch, durch Draht	39.25.21↔	Ilio-iliakaler Bypass
34.79.22↔	Sonstige plastische Rekonstruktion an der Brustwand, Stabilisierung, offen chirurgisch, durch Platte	39.25.22↔	Ilio-femorale Bypass
34.79.29↔	Sonstige plastische Rekonstruktion an der Brustwand, Stabilisierung, offen chirurgisch, sonstige	39.25.23↔	Ilio-popliteale Bypass
34.79.30↔	Sonstige plastische Rekonstruktion an der Brustwand, offene Reposition einer Sternumfraktur, n.n.bez.	39.25.24↔	Ilio-crurale Bypass
34.79.31↔	Sonstige plastische Rekonstruktion an der Brustwand, offene Reposition einer Sternumfraktur, durch Draht	39.25.29↔	Iliaco-femorale Bypass, sonstige
34.79.32↔	Sonstige plastische Rekonstruktion an der Brustwand, offene Reposition einer Sternumfraktur, durch Platte	39.25.30↔	Obturator-Bypass (extraanatomisch)
34.79.39↔	Sonstige plastische Rekonstruktion an der Brustwand, offene Reposition einer Sternumfraktur, sonstige	39.25.99↔	Aorto-iliaco-femorale Bypass, sonstige
34.79.40↔	Sonstige plastische Rekonstruktion an der Brustwand, Knochenplastik und Knochen transplantation	39.27.00↔	Arteriovenöser Shunt für Hämodialyse, n.n.bez.
34.79.99↔	Sonstige plastische Rekonstruktion an der Brustwand, sonstige	39.27.10↔	AV-Fistel für Hämodialyse
34.85↔	Implantation eines Zwerchfellschrittmachers	39.27.11↔	AV-Fistel mit allogenem oder alloplastischem Material für Hämodialyse
34.89.00↔	Sonstige Operationen am Zwerchfell, n.n.bez.	39.27.99↔	Arteriovenöser Shunt für Hämodialyse, sonstige
34.89.10↔	Sonstige Operationen am Zwerchfell, Inzision (Zwerchfellspaltung)	39.29.00↔	Sonstiger (peripherer) Gefäß-Shunt oder -Bypass, n.n.bez.
34.89.99↔	Sonstige Operationen am Zwerchfell, sonstige	39.29.10↔	Gefäß-Shunt oder Bypass an Arterien der unteren Extremität, n.n.bez.
37.31.00↔	Perikardektomie, n.n.bez.	39.29.11↔	Femorofemorale Gefäß-Shunt oder -Bypass
37.31.10↔	Perikardektomie, partiell	39.29.12↔	Femoropopliteale Gefäß-Shunt oder -Bypass
37.31.20↔	Perikardektomie, total	39.29.13↔	Femorocrurale Gefäß-Shunt oder -Bypass
37.31.30↔	Adhäsiolyse am Perikard	39.29.14↔	Femoropedale Gefäß-Shunt oder -Bypass
37.31.99↔	Perikardektomie, sonstige	39.29.15↔	Popliteocrurale und popliteopedale Gefäß-Shunt oder -Bypass
37.79↔	Revision oder Verlagerung von Tasche von kardialer Vorrichtung	39.29.16↔	Gefäß-Shunt oder Bypass an Arterien des Unterschenkels und des Fusses
37.8b.00↔	Entfernen eines permanenten Herzschrittmachers, n.n.bez.	39.29.19↔	Gefäß-Shunt oder Bypass an Arterien der unteren Extremität, sonstige
37.8b.11↔	Entfernen eines Einkammer-Schrittmachers	39.29.20↔	Gefäß-Shunt oder Bypass an Arterien der oberen Extremität
37.8b.21↔	Entfernen eines Zweikammerschrittmachers, ohne antitachykarde Stimulation	39.29.30↔	Sonstiger (peripherer) Gefäß-Shunt oder -Bypass, extraanatomisch, n.n.bez.
37.8b.22↔	Entfernen eines Zweikammerschrittmachers, mit antitachykarder Stimulation	39.29.31↔	Subclaviafemorale Gefäß-Shunt oder Bypass
37.8b.31↔	Entfernen eines Resynchronisationsherzschrittmachers (CRT-P)	39.29.32↔	Axillofemorale Gefäß-Shunt oder Bypass
37.8b.41↔	Entfernen eines transvenösen, sondenlosen, Herzschrittmachers	39.29.33↔	Femorofemorale Cross-over-Bypass
37.8b.99↔	Entfernen eines permanenten Herzschrittmachers, sonstige	39.29.39↔	Sonstiger (peripherer) Gefäß-Shunt oder -Bypass, extraanatomisch, sonstige
37.8d↔	Entfernen eines Ereignisrekorders	39.29.40↔	Gefäß-Shunt oder -Bypass an Venen
37.8f.00↔	Entfernen eines Kardioverters oder Defibrillators, n.n.bez.	39.29.80↔	Temporärer intraoperativer Shunt, n.n.bez.
37.8f.11↔	Entfernen eines Einkammer-Defibrillators	39.29.81↔	Temporärer intraoperativer Shunt, arterioarteriell
37.8f.12↔	Entfernen eines Zweikammer-Defibrillators	39.29.82↔	Temporärer intraoperativer Shunt, arteriovenös
37.8f.13↔	Entfernen eines Defibrillators mit der Möglichkeit zur Druckmessung	39.29.89↔	Temporärer intraoperativer Shunt, sonstige
37.8f.21↔	Entfernen eines Resynchronisationsdefibrillators (CRT-D)	39.29.99↔	Sonstiger (peripherer) Gefäß-Shunt oder -Bypass, sonstige
37.8f.22↔	Entfernen eines Einkammer-Defibrillators mit atrialem Sensing	39.49.00↔	Sonstige Revision nach vaskulärem Eingriff, n.n.bez.
37.8f.31↔	Entfernen eines subkutanen Defibrillatorsystems	39.49.10↔	Revision einer Gefässanastomose
37.8f.99↔	Entfernen eines Kardioverters oder Defibrillators, sonstige	39.49.20↔	Revision eines vaskulären Implantats
37.99.00↔	Sonstige Operationen an Herz und Perikard, n.n.bez.	39.49.21↔	Wechsel eines vaskulären Implantats
37.99.10↔	Intramyokardiale Stammzelltherapie, n.n.bez.	39.49.22↔	Entfernung eines vaskulären Implantats
37.99.11↔	Intramyokardiale Stammzelltherapie ohne Anreicherung von Stammzellfraktionen oder kultureller Vermehrung	39.49.30↔	Ersatz eines kardialen Conduit
37.99.12↔	Intramyokardiale Stammzelltherapie mit Anreicherung von Stammzellfraktionen oder kultureller Vermehrung	39.49.99↔	Sonstige Revision nach vaskulärem Eingriff, sonstige
37.99.19↔	Intramyokardiale Stammzelltherapie, sonstige	39.55↔	Reimplantation eines aberrierenden Nierengefäßes
37.99.20↔	Operationen bei kongenitalen Anomalien des Herzens, n.n.bez.	39.59.10↔	Transposition von Arterien, n.n.bez.
37.99.29↔	Operationen bei kongenitalen Anomalien des Herzens, sonstige	39.59.11↔	Transposition der extrakraniellen A. vertebralis
37.99.30↔	Ligatur eines Herzohres	39.59.12↔	Transposition von sonstigen extrakraniellen Arterien an Kopf und Hals
37.99.80↔	Reoperation an Herz und Perikard	39.59.13↔	Transposition von Arterien der oberen Extremität
37.99.99↔	Sonstige Operationen an Herz und Perikard, sonstige	39.59.14↔	Transposition von thorakalen Arterien
37.9a.12↔	Entfernung oder Revision eines myokardmodulierenden Systems (CCM)	39.59.15↔	Transposition der A. gastrica, A. hepatica und A. lienalis
39.25.00↔	Aorto-iliaco-femorale Bypass, n.n.bez.	39.59.16↔	Transposition der A. renalis
39.25.10↔	Aorto-iliaco-femorale Bypass, aortal, n.n.bez.	39.59.17↔	Transposition der A. mesenterica
39.25.11↔	Aorto-iliakaler Bypass	39.59.18↔	Transposition sonstiger viszeraler Arterien
39.25.12↔	Aorto-femorale Bypass	39.59.19↔	Transposition der A. iliaca
39.25.13↔	Aorto-popliteale Bypass	39.59.20↔	Transposition von sonstigen abdominalen Arterien
39.25.14↔	Aorto-crurale Bypass	39.59.21↔	Transposition von Arterien der unteren Extremität
39.25.19↔	Aorto-iliaco-femorale Bypass, aortal, sonstige	39.59.29↔	Transposition von Arterien, sonstige
39.25.20↔	Iliaco-femorale Bypass, n.n.bez.	39.59.30↔	Sonstige plastische Rekonstruktion von Gefässen an Kopf und Hals, n.n.bez.
		39.59.31↔	Sonstige plastische Rekonstruktion eines intrakraniellen Gefäßes
		39.59.32↔	Sonstige plastische Rekonstruktion der extrakraniellen A. vertebralis
		39.59.33↔	Sonstige plastische Rekonstruktion von extrakraniellen Arterien an Kopf und Hals, sonstige
		39.59.34↔	Sonstige plastische Rekonstruktion der V. jugularis
		39.59.39↔	Sonstige plastische Rekonstruktion von Gefässen an Kopf und Hals, sonstige

39.59.40↔	Sonstige plastische Rekonstruktion von Gefässen der oberen Extremität, n.n.bez.	39.90.31↔	Einsetzen von überlangen bare Stent(s) (>10 cm) in nicht-kardiale Gefässe
39.59.41↔	Sonstige plastische Rekonstruktion von Arterien der oberen Extremität	39.90.32↔	Einsetzen von überlangen covered Stent(s) (>10 cm) in nicht-kardiale Gefässe
39.59.42↔	Sonstige plastische Rekonstruktion der V. subclavia, V. axillaris und V. brachiocephalica	39.90.39↔	Einsetzen von überlangen Stent(s) (>10 cm) in nicht-kardiale Gefässe, sonstige
39.59.48↔	Sonstige plastische Rekonstruktion von sonstigen tiefen Venen der oberen Extremität	39.90.99↔	Einsetzen von peripheren Gefässstent(s) ohne Medikamenten-Freisetzung, sonstige
39.59.49↔	Sonstige plastische Rekonstruktion von Gefässen der oberen Extremität, sonstige	40.0↔	Inzision an lymphatischen Strukturen
39.59.50↔	Sonstige plastische Rekonstruktion von thorakalen Gefässen, n.n.bez.	40.11.10↔	Offene (Inzisions-) Biopsie eines mediastinalen, paraaortalen, iliakalen oder pelvinalen Lymphknotens
39.59.51↔	Sonstige plastische Rekonstruktion der thorakalen Aorta	40.11.11↔	Offene (Inzisions-) Biopsie eines zervikalen, supraklavikulären, axillären oder inguinalen Lymphknotens
39.59.52↔	Sonstige plastische Rekonstruktion der A. pulmonalis	40.21.00↔	Exzision eines tiefen zervikalen Lymphknotens, n.n.bez.
39.59.53↔	Sonstige plastische Rekonstruktion von thorakalen Arterien, sonstige	40.21.10↔	Exzision einzelner Lymphknoten und Lymphgefässe, zervikal, ohne Markierung
39.59.54↔	Sonstige plastische Rekonstruktion der V. pulmonalis	40.21.11↔	Exzision einzelner Lymphknoten und Lymphgefässe, zervikal, mit Radionuklidmarkierung oder Farbstoffmarkierung (Sentinel-Lymphonodektomie)
39.59.55↔	Sonstige plastische Rekonstruktion der V. cava superior	40.21.99↔	Exzision eines tiefen zervikalen Lymphknotens, sonstige
39.59.59↔	Sonstige plastische Rekonstruktion von thorakalen Gefässen, sonstige	40.22.00↔	Exzision eines mamma-interna Lymphknotens, n.n.bez.
39.59.60↔	Sonstige plastische Rekonstruktion von abdominalen Arterien, n.n.bez.	40.22.10↔	Exzision eines mamma-interna Lymphknotens, thorakoskopisch
39.59.61↔	Sonstige plastische Rekonstruktion der abdominalen Aorta	40.22.20↔	Exzision eines mamma-interna Lymphknotens, offen chirurgisch
39.59.62↔	Sonstige plastische Rekonstruktion des Truncus coeliacus	40.22.99↔	Exzision eines mamma-interna Lymphknotens, sonstige
39.59.63↔	Sonstige plastische Rekonstruktion der A. gastrica	40.23.00↔	Exzision eines axillären Lymphknotens, n.n.bez.
39.59.64↔	Sonstige plastische Rekonstruktion A. hepatica	40.23.10↔	Exzision eines axillären Lymphknotens, ohne Markierung
39.59.65↔	Sonstige plastische Rekonstruktion der A. lienalis	40.23.11↔	Exzision eines axillären Lymphknotens, mit Radionuklidmarkierung oder Farbstoffmarkierung (Sentinel-Lymphonodektomie)
39.59.66↔	Sonstige plastische Rekonstruktion der A. renalis	40.23.99↔	Exzision eines axillären Lymphknotens, sonstige
39.59.67↔	Sonstige plastische Rekonstruktion der A. mesenterica	40.24.00↔	Exzision eines inguinalen Lymphknotens, n.n.bez.
39.59.68↔	Sonstige plastische Rekonstruktion der A. iliaca	40.24.10↔	Exzision eines inguinalen Lymphknotens, offen chirurgisch, ohne Markierung
39.59.69↔	Sonstige plastische Rekonstruktion von abdominalen Arterien, sonstige	40.24.11↔	Exzision eines inguinalen Lymphknotens, offen chirurgisch, mit Radionuklidmarkierung oder Farbstoffmarkierung (Sentinel-Lymphonodektomie)
39.59.70↔	Sonstige plastische Rekonstruktion von abdominalen Venen, n.n.bez.	40.24.20↔	Exzision eines inguinalen Lymphknotens, laparoskopisch
39.59.71↔	Sonstige plastische Rekonstruktion der V. cava inferior	40.24.99↔	Exzision eines inguinalen Lymphknotens, sonstige
39.59.72↔	Sonstige plastische Rekonstruktion der V. iliaca	40.29.10↔	Exzision eines mediastinalen Lymphknotens, n.n.bez.
39.59.79↔	Sonstige plastische Rekonstruktion von abdominalen Venen, sonstige	40.29.11↔	Exzision eines mediastinalen Lymphknotens, offen chirurgisch
39.59.80↔	Sonstige plastische Rekonstruktion von Gefässen der unteren Extremität, n.n.bez.	40.29.12↔	Exzision eines mediastinalen Lymphknotens, thorakoskopisch
39.59.81↔	Sonstige plastische Rekonstruktion von Arterien der unteren Extremität	40.29.19↔	Exzision eines mediastinalen Lymphknotens, sonstige
39.59.82↔	Sonstige plastische Rekonstruktion der V. femoralis	40.29.20↔	Exzision eines paraaortalen Lymphknotens
39.59.83↔	Sonstige plastische Rekonstruktion der V. poplitea	40.29.30↔	Exzision eines iliakalen Lymphknotens
39.59.88↔	Sonstige plastische Rekonstruktion von sonstigen tiefen Venen der unteren Extremität	40.29.70↔	Exzision eines Lymphangioms oder Hygroma cysticum
39.59.89↔	Sonstige plastische Rekonstruktion von Gefässen der unteren Extremität, sonstige	40.29.80↔	Exzision mehrerer abdominaler Lymphknotenstationen (mit Leberbiopsie), n.n.bez.
39.59.90↔	Sonstige plastische Rekonstruktion eines Gefässes, Venenklappenplastik	40.29.81↔	Exzision mehrerer abdominaler Lymphknotenstationen (mit Leberbiopsie), offen chirurgisch [Staging-Laparotomie]
39.90.00↔	Einsetzen von peripheren Gefässstent(s) ohne Medikamenten-Freisetzung, n.n.bez.	40.29.82↔	Exzision mehrerer abdominaler Lymphknotenstationen (mit Leberbiopsie), laparoskopisch [Staging-Laparoskopie]
39.90.10↔	Einsetzen von Gefässstent(s) in nicht-kardiale Gefässe, bare Stents	40.29.89↔	Exzision mehrerer abdominaler Lymphknotenstationen (mit Leberbiopsie), sonstige
39.90.11↔	Einsetzen von Gefässstent(s) in nicht-kardiale Gefässe, bioresorbierbare Stents	40.29.99↔	Einfache Exzision einer anderen lymphatischen Struktur, sonstige
39.90.12↔	Einsetzen von Gefässstent(s) in nicht-kardiale Gefässe, grosslumige Stents n.n.bez.	40.3x.10↔	Regionale Lymphadenektomie als selbständiger Eingriff, n.n.bez.
39.90.13↔	Einsetzen von Gefässstent(s) in nicht-kardiale Gefässe, grosslumige Stents ungecovered	40.3x.11↔	Regionale Lymphadenektomie als selbständiger Eingriff, zervikal
39.90.14↔	Einsetzen von Gefässstent(s) in nicht-kardiale Gefässe, Grosslumige Stents gecovered	40.3x.12↔	Regionale Lymphadenektomie als selbständiger Eingriff, axillär
39.90.15↔	Einsetzen von Gefässstent(s) in nicht-kardiale Gefässe, gecovered Stents (Stentgrafts) in nicht-aneurysmatischen Gefässen	40.3x.13↔	Regionale Lymphadenektomie als selbständiger Eingriff, paraaortal, pelvin, obturatorisch oder iliakal
39.90.16↔	Einsetzen von Gefässstent(s) in nichtkardiale Gefässe, gecoverte Stent-Grafts mit bioaktiver Oberfläche	40.3x.14↔	Regionale Lymphadenektomie als selbständiger Eingriff, inguinal, offen chirurgisch
39.90.17↔	Einsetzen von peripheren Gefässstent(s), Multilayerstents	40.3x.15↔	Regionale Lymphadenektomie als selbständiger Eingriff, inguinale, laparoskopisch
39.90.19↔	Einsetzen von Gefässstent(s) in nicht-kardiale Gefässe, sonstige Stents	40.3x.16↔	Regionale Lymphadenektomie als selbständiger Eingriff, mediastinal und peribronchial
39.90.30↔	Einsetzen von überlangen Stent(s) (>10 cm) in nicht-kardiale Gefässe, n.n.bez.	40.3x.19↔	Regionale Lymphadenektomie als selbständiger Eingriff, sonstige

40.3x.21↔	Regionale Lymphadenektomie im Rahmen eines anderen Eingriffs, zervikal	40.9x.20↔	Inzision einer Lymphozele
40.3x.22↔	Regionale Lymphadenektomie im Rahmen eines anderen Eingriffs, axillär	40.9x.30↔	Drainage eines Lymphödems
40.3x.23↔	Regionale Lymphadenektomie im Rahmen eines anderen Eingriffs, paraaortal, pelvin oder iliakal	40.9x.40↔	Therapeutische perkutane Punktion einer Lymphozele
40.3x.24↔	Regionale Lymphadenektomie im Rahmen eines anderen Eingriffs, obturatorisch	40.9x.99↔	Sonstige Operationen an lymphatischen Strukturen, sonstige
40.3x.25↔	Regionale Lymphadenektomie im Rahmen eines anderen Eingriffs, inguinale	48.35.00↔	Lokale Exzision von rektaler Läsion oder Gewebe, n.n.bez.
40.3x.26↔	Regionale Lymphadenektomie im Rahmen eines anderen Eingriffs, mediastinal und peribronchial	48.35.10↔	Lokale Schlingenresektion, submuköse Exzision oder Vollwandexzision (lokal, Segment) von rektaler Läsion oder Gewebe, endoskopisch
40.3x.29↔	Regionale Lymphadenektomie im Rahmen eines anderen Eingriffs, sonstige	48.35.11↔	Lokale Schlingenresektion, submuköse Exzision oder Vollwandexzision (lokal) von rektaler Läsion oder Gewebe, sonstiger Zugang (transanal, endoskopisch-mikrochirurgisch)
40.40↔	Radikale Neck dissection, n.n.bez.	48.35.20↔	Lokale Thermoablation von rektaler Läsion oder Gewebe
40.41.00↔	Radikale unilaterale Neck dissection, n.n.bez.	48.35.21↔	Photodynamische Therapie von rektaler Läsion oder Gewebe
40.41.10↔	Selektive (funktionelle) Neck dissection, supraomohyoid (Region I-III)	48.35.29↔	Sonstige lokale Destruktion von rektaler Läsion oder Gewebe
40.41.11↔	Selektive (funktionelle) Neck dissection, lateral (Region II-IV)	48.35.99↔	Lokale Exzision von rektaler Läsion oder Gewebe, sonstige
40.41.12↔	Selektive (funktionelle) Neck dissection, anterolateral (Region I-IV)	48.79↔	Sonstige Rekonstruktion am Rektum
40.41.13↔	Selektive (funktionelle) Neck dissection, posterolateral (Region II-V)	48.81↔	Inzision am Perirektalgewebe
40.41.14↔	Selektive (funktionelle) Neck dissection, central (Region VI)	48.82↔	Exzision von Perirektalgewebe
40.41.20↔	Radikale Neck dissection (inkl. modifiziert)	48.93↔	Verschluss einer perirektalen Fistel
40.41.21↔	Erweiterte radikale Neck dissection	49.01↔	Inzision eines Perianalabszesses
40.41.99↔	Radikale unilaterale Neck dissection, sonstige	49.02↔	Sonstige Inzision am Perianalgewebe
40.50↔	Radikale Exzision von Lymphknoten, n.n.bez.	49.03↔	Exzision von Marissen
40.51.00↔	Radikale Exzision von axillären Lymphknoten, n.n.bez.	49.04↔	Sonstige Exzision am Perianalgewebe
40.51.10↔	Radikale Exzision von axillären Lymphknoten als selbständiger Eingriff	49.11↔	Anale Fistulotomie
40.51.11↔	Radikale Exzision von axillären Lymphknoten im Rahmen eines anderen Eingriffs	49.12↔	Anale Fistulektomie
40.51.99↔	Radikale Exzision von axillären Lymphknoten, sonstige	49.39↔	Sonstige lokale Exzision oder Destruktion von Läsion oder Gewebe am Anus
40.52.00↔	Radikale Exzision von periaortalen Lymphknoten, n.n.bez.	49.6↔	Exzision am Anus
40.52.10↔	Radikale Exzision von retroperitonealen (paraaortal, parakaval) und pelvinen Lymphknoten als selbständiger Eingriff	49.71↔	Naht einer Verletzung am Anus
40.52.11↔	Radikale Exzision von retroperitonealen (paraaortal, parakaval) und pelvinen Lymphknoten im Rahmen eines anderen Eingriffs	49.72↔	Cerclage am Anus
40.52.99↔	Radikale Exzision von periaortalen Lymphknoten, sonstige	49.73↔	Verschluss einer Analfistel
40.53.00↔	Radikale Exzision von iliakalen Lymphknoten, n.n.bez.	49.79.00↔	Sonstige Rekonstruktion am Analsphinkter, n.n.bez.
40.53.10↔	Radikale Exzision von iliakalen Lymphknoten als selbständiger Eingriff	49.79.10↔	Anteriore Anorektoplastik
40.53.11↔	Radikale Exzision von iliakalen Lymphknoten im Rahmen eines anderen Eingriffs	49.79.11↔	Posteriore sagittale Anorektoplastik
40.53.99↔	Radikale Exzision von iliakalen Lymphknoten, sonstige	49.79.12↔	Erweiterte posteriore sagittale Anorektoplastik mit Eingriffen an Nachbarorganen
40.54.00↔	Radikale Exzision von inguinalen Lymphknoten, n.n.bez.	49.79.13↔	Abdominoperineale oder sakroabdominoperineale Durchzugsoperation
40.54.10↔	Radikale Exzision von inguinalen Lymphknoten als selbständiger Eingriff	49.79.14↔	Anoproktoplastik
40.54.11↔	Radikale Exzision von inguinalen Lymphknoten im Rahmen eines anderen Eingriffs	49.79.15↔	Sonstige plastische Rekonstruktion bei anorektalen Anomalien
40.54.99↔	Radikale Exzision von inguinalen Lymphknoten, sonstige	49.79.99↔	Sonstige Rekonstruktion am Analsphinkter, sonstige
40.59.00↔	Radikale Exzision anderer Lymphknoten, n.n.bez.	50.12↔	Offene Biopsie an der Leber
40.59.10↔	Radikale Exzision anderer Lymphknoten als selbständiger Eingriff, n.n.bez.	50.14↔	Laparoskopische Leberbiopsie
40.59.11↔	Radikale Exzision mediastinaler Lymphknoten als selbständiger Eingriff	54.0x.00↔	Inzision an der Bauchwand, n.n.bez.
40.59.12↔	Radikale Exzision peribronchialer Lymphknoten als selbständiger Eingriff	54.0x.10↔	Inzision an der Bauchwand, Extraperitoneale Drainage der Bauchwand
40.59.19↔	Radikale Exzision anderer Lymphknoten als selbständiger Eingriff, sonstige	54.0x.99↔	Inzision an der Bauchwand, sonstige
40.59.20↔	Radikale Exzision anderer Lymphknoten im Rahmen eines anderen Eingriffs, n.n.bez.	54.11↔	Probelaparotomie
40.59.21↔	Radikale Exzision mediastinaler Lymphknoten im Rahmen eines anderen Eingriffs	54.12.00↔	Relaparotomie, n.n.bez.
40.59.22↔	Radikale Exzision peribronchialer Lymphknoten im Rahmen eines anderen Eingriffs	54.12.10↔	Relaparotomie, Second-look-Laparotomie
40.59.29↔	Radikale Exzision anderer Lymphknoten im Rahmen eines anderen Eingriffs, sonstige	54.12.99↔	Relaparotomie sonstige
40.59.99↔	Radikale Exzision anderer Lymphknoten, sonstige	54.19.00↔	Sonstige Laparotomie, n.n.bez.
40.9x.00↔	Sonstige Operationen an lymphatischen Strukturen, n.n.bez.	54.19.10↔	Sonstige Laparotomie, Laparotomie mit Drainage
40.9x.10↔	Anastomose zur Beseitigung eines Lymphödems	54.19.99↔	Sonstige Laparotomie, sonstige
		54.21.00↔	Laparoskopie, n.n.bez.
		54.21.10↔	Laparoskopie, Diagnostische Laparoskopie
		54.21.30↔	Laparoskopie, Laparoskopie mit Drainage
		54.21.99↔	Laparoskopie, sonstige
		54.23↔	Biopsie am Peritoneum
		54.3x.00↔	Exzision oder Destruktion von Läsion oder Gewebe an Bauchwand oder Nabel, n.n.bez.
		54.3x.10↔	Omphalektomie
		54.3x.19↔	Sonstige Exzision von Läsion oder Gewebe an Bauchwand oder Nabel
		54.3x.20↔	Destruktion von Läsion oder Gewebe an Bauchwand oder Nabel
		54.3x.99↔	Exzision oder Destruktion von Läsion oder Gewebe an Bauchwand oder Nabel, sonstige
		54.62↔	Verzögerter Verschluss einer granulierenden Abdominalwunde
		54.63.00↔	Sonstige Naht an der Bauchwand, n.n.bez.
		54.63.10↔	Sonstige Naht an der Bauchwand, Naht einer Verletzung an der Bauchwand

54.63.99↔	Sonstige Naht an der Bauchwand, sonstige	70.24.99↔	Biopsie an der Vagina, sonstige
54.64.00↔	Naht am Peritoneum, n.n.bez.	70.33.00↔	Exzision oder Destruktion einer Läsion an der Vagina, n.n.bez.
54.64.10↔	Naht am Peritoneum, Naht von Mesenterium, Omentum majus oder minus (nach Verletzung)	70.33.10↔	Destruktion einer Läsion an der Vagina, n.n.bez.
54.64.99↔	Naht am Peritoneum, sonstige	70.33.11↔	Destruktion einer Läsion an der Vagina, Kauterisation
54.72↔	Sonstige Rekonstruktion an der Bauchwand	70.33.12↔	Destruktion einer Läsion an der Vagina, Elektrokoagulation
54.73↔	Sonstige Rekonstruktion am Peritoneum	70.33.13↔	Destruktion einer Läsion an der Vagina, Laserkoagulation
54.75↔	Sonstige Rekonstruktion am Mesenterium	70.33.14↔	Destruktion einer Läsion an der Vagina, Kryokoagulation
54.99.00↔	Sonstige Operationen in der Abdominal-Region, n.n.bez.	70.33.99↔	Exzision oder Destruktion einer Läsion an der Vagina, sonstige
54.99.30↔	Sonstige Operationen in der Abdominal-Region, Resektion von Gewebe in der Bauchregion ohne sichere Organzuordnung	70.71↔	Naht einer Vaginaverletzung
54.99.31↔	Debulking über Laparotomie	70.79.00↔	Sonstige plastische Rekonstruktion an der Vagina, n.n.bez.
54.99.40↔	Sonstige Operationen in der Abdominal-Region, Revision einer kutaneoperitonealen Fistel ( Katheterverweilsystem)	70.79.10↔	Sonstige vaginale Kolporrhaphie mit Beckenbodenplastik
54.99.41↔	Sonstige Operationen in der Abdominal-Region, Entfernung oder Verschluss einer kutaneoperitonealen Fistel (Katheterverweilsystem)	70.79.99↔	Sonstige plastische Rekonstruktion an der Vagina, sonstige
54.99.50↔	Sonstige Operationen in der Abdominal-Region, Anlegen eines temporären Bauchwandverschlusses	71.01↔	Lösung von Adhäsionen an der Vulva
54.99.60↔	Sonstige Operationen in der Abdominal-Region, Lumbotomie	71.09↔	Sonstige Inzision an Vulva und Perineum
54.99.61↔	Sonstige Operationen in der Abdominal-Region, Relumbotomie	71.24↔	Exzision oder andere Destruktion einer Bartholin-Drüse (Zyste)
54.99.81↔	Revision von Kathetern mit automatischer, programmierbarer und wiederaufladbarer Pumpe zur kontinuierlichen Aszitesdrainage	71.29↔	Sonstige Operationen an einer Bartholin-Drüse
54.99.82↔	Behebung einer mechanischen Obstruktion von Kathetern mit automatischer, programmierbarer und wiederaufladbarer Pumpe zur kontinuierlichen Aszitesdrainage	71.3↔	Sonstige lokale Exzision oder Destruktion an Vulva und Perineum
54.99.99↔	Sonstige Operationen in der Abdominal-Region, sonstige	71.62↔	Totale Vulvektomie
54.a0↔	Operationen im Retroperitonealraum, n.n.bez.	71.73↔	Konstruktion des Introitus vaginae
54.a1↔	Exzision und Destruktion von retroperitoneal gelegenen Gewebe	71.79↔	Sonstige plastische Rekonstruktion an Vulva und Perineum
54.a9↔	Operationen im Retroperitonealraum, sonstige	71.8↔	Sonstige Operationen an der Vulva
64.11.00↔	Biopsie am Penis, n.n.bez.	76.5x.00↔	Temporomandibuläre Arthroplastik, n.n.bez.
64.11.11↔	Biopsie am Penis, durch Inzision	76.5x.10↔	Kondylektomie am Kiefergelenk mit Rekonstruktion
64.11.99↔	Biopsie am Penis, sonstige	76.5x.19↔	Sonstige Kondylektomie am Kiefergelenk
64.2↔	Lokale Exzision oder Destruktion einer Läsion am Penis	76.5x.20↔	Diskoplastik am Kiefergelenk mit Rekonstruktion
64.41↔	Naht einer Penisverletzung	76.5x.29↔	Sonstige Diskoplastik am Kiefergelenk
64.43↔	Konstruktion eines Penis	76.5x.30↔	Exstirpation des Discus articularis am Kiefergelenk mit Rekonstruktion
64.44.00↔	Rekonstruktion des Penis, n.n.bez.	76.5x.39↔	Sonstige Exstirpation des Discus articularis am Kiefergelenk
64.44.10↔	Rekonstruktion des Penis, Streckung des Penischaftes	76.5x.40↔	Resektion am Tuberculum articulare des Kiefergelenks
64.44.11↔	Rekonstruktion des Penis, Korrektur einer penoskrotalen Transposition oder eines vergrabenen Penis (concealed penis oder buried penis)	76.5x.41↔	Plastische Rekonstruktion am Kiefergelenk
64.44.99↔	Rekonstruktion des Penis, sonstige	76.5x.42↔	Gelenkstabilisierung (bewegungseinschränkend) des Kiefergelenks
64.45↔	Reimplantation des Penis	76.5x.50↔	Arthroskopische Entfernung eines freien Gelenkkörpers am Kiefergelenk
64.49↔	Sonstige plastische Rekonstruktion am Penis	76.5x.59↔	Sonstige Entfernung eines freien Gelenkkörpers am Kiefergelenk
65.31↔	Laparoskopische einseitige Ovariectomie	76.5x.60↔	Implantation einer Endoprothese am Kiefergelenk
65.39↔	Sonstige einseitige Ovariectomie	76.5x.61↔	Wechsel einer Endoprothese am Kiefergelenk
65.41.00↔	Laparoskopische einseitige Salpingoovarektomie, n.n.bez.	76.5x.70↔	Implantation einer Totalendoprothese am Kiefergelenk mit vorgefertigten Komponenten (L)
65.41.10↔	Laparoskopische einseitige Ovariectomie, mit beidseitige Salpingektomie	76.5x.71↔	Implantation einer Totalendoprothese am Kiefergelenk mit CAD-CAM gefertigten Komponenten (L)
65.41.99↔	Laparoskopische einseitige Salpingoovarektomie, sonstige	76.5x.90↔	Sonstige temporomandibuläre Arthroplastik oder Diskoplastik am Kiefergelenk
65.49.00↔	Sonstige einseitige Salpingoovarektomie, n.n.bez.	76.5x.99↔	Temporomandibuläre Arthroplastik, sonstige
65.49.10↔	Sonstige einseitige Salpingoovarektomie, mit beidseitige Salpingektomie	76.63.00↔	Osteoplastik [Osteotomie] am Corpus mandibulae, n.n.bez.
65.49.99↔	Sonstige einseitige Salpingoovarektomie, sonstige	76.63.10↔	Osteoplastik [Osteotomie] im seitlichen Alveolarkambereich oder mit frontaler Kontinuitätsdurchtrennung der Mandibula ohne Distraction
65.51↔	Sonstiges Entfernen beider Ovarien während desselben operativen Eingriffs	76.63.11↔	Osteoplastik [Osteotomie] im frontalen Alveolarkambereich oder mit Kontinuitätsdurchtrennung am horizontalen Mandibulaast ohne Distraction
65.53↔	Laparoskopisches Entfernen von beiden Ovarien während desselben operativen Eingriffs	76.63.12↔	Osteoplastik [Osteotomie] zur Kinnverlagerung ohne Distraction
65.61↔	Sonstiges Entfernen beider Ovarien und Tubae uterinae während desselben operativen Eingriffs	76.63.20↔	Verlagerung des Alveolarfortsatzes durch horizontale Distraction nach Osteotomie
65.62↔	Sonstiges Entfernen von belassenem Ovar und Tuba uterina	76.63.21↔	Verlagerung der Mandibula durch Distraction nach Osteotomie im horizontalen Mandibulaast
65.63↔	Laparoskopisches Entfernen von beiden Ovarien und Tubae uterinae während desselben operativen Eingriffs	76.63.99↔	Osteoplastik [Osteotomie] am Corpus mandibulae, sonstige
65.64↔	Laparoskopisches Entfernen von belassenem Ovar und Tuba uterina	76.64↔	Sonstige orthognathische Chirurgie an der Mandibula
67.31↔	Marsupialisation einer Zervixzyste	77.40.20↔	Knochenbiopsie, ohne Angabe der Lokalisation, Offene Knochenbiopsie
67.33↔	Destruktion einer Läsion an der Zervix durch Kryochirurgie	77.40.99↔	Knochenbiopsie, ohne Angabe der Lokalisation, sonstige
70.13↔	Lösung von intraluminalen Adhäsionen der Vagina	77.41.00↔	Knochenbiopsie von Skapula, Klavikula, Rippen und Sternum, n.n.bez.
70.24.00↔	Biopsie an der Vagina, n.n.bez.	77.41.20↔	Knochenbiopsie von Skapula, Klavikula, Rippen und Sternum, Offene Knochenbiopsie
70.24.20↔	Biopsie an der Vagina, durch Inzision	77.41.99↔	Knochenbiopsie von Skapula, Klavikula, Rippen und Sternum, sonstige
		77.42.00↔	Knochenbiopsie am Humerus, n.n.bez.

77.42.20↔	Knochenbiopsie am Humerus, Offene Knochenbiopsie	80.83.00↔	Sonstige lokale Exzision oder Destruktion einer Gelenkläsion am Handgelenk, n.n.bez.
77.42.99↔	Knochenbiopsie am Humerus, sonstige	80.83.10↔	Arthroskopische lokale Exzision oder Destruktion einer Gelenkläsion am Handgelenk
77.43.00↔	Knochenbiopsie an Radius und Ulna, n.n.bez.	80.83.11↔	Débridement am Handgelenk
77.43.20↔	Knochenbiopsie an Radius und Ulna, Offene Knochenbiopsie	80.83.12↔	Zystenexstirpation am Handgelenk
77.43.99↔	Knochenbiopsie an Radius und Ulna, sonstige	80.83.99↔	Sonstige lokale Exzision oder Destruktion einer Gelenkläsion am Handgelenk, sonstige
77.44.00↔	Knochenbiopsie an Karpalia und Metakarpalia, n.n.bez.	80.84.00↔	Sonstige lokale Exzision oder Destruktion einer Gelenkläsion an Hand und Finger, n.n.bez.
77.44.20↔	Knochenbiopsie an Karpalia und Metakarpalia, Offene Knochenbiopsie	80.84.10↔	Débridement an Gelenken der Handwurzel
77.44.99↔	Knochenbiopsie an Karpalia und Metakarpalia, sonstige	80.84.20↔	Débridement an sonstigen Gelenken der Hand und Finger
77.45.00↔	Knochenbiopsie am Femur, n.n.bez.	80.84.99↔	Sonstige lokale Exzision oder Destruktion einer Gelenkläsion an Hand und Finger, sonstige
77.45.20↔	Knochenbiopsie am Femur, Offene Knochenbiopsie	80.85.00↔	Sonstige lokale Exzision oder Destruktion einer Gelenkläsion an der Hüfte, n.n.bez.
77.45.99↔	Knochenbiopsie am Femur, sonstige	80.85.10↔	Arthroskopische lokale Exzision oder Destruktion einer Gelenkläsion an der Hüfte
77.46.00↔	Knochenbiopsie an der Patella, n.n.bez.	80.85.11↔	Débridement am Hüftgelenk
77.46.20↔	Knochenbiopsie an der Patella, Offene Knochenbiopsie	80.85.12↔	Zystenexstirpation am Hüftgelenk
77.46.99↔	Knochenbiopsie an der Patella, sonstige	80.85.99↔	Sonstige lokale Exzision oder Destruktion einer Gelenkläsion an der Hüfte, sonstige
77.47.00↔	Knochenbiopsie an Tibia und Fibula, n.n.bez.	80.86.00↔	Sonstige lokale Exzision oder Destruktion einer Gelenkläsion am Knie, n.n.bez.
77.47.20↔	Knochenbiopsie an Tibia und Fibula, Offene Knochenbiopsie	80.86.10↔	Arthroskopische lokale Exzision oder Destruktion am Kniegelenk
77.47.99↔	Knochenbiopsie an Tibia und Fibula, sonstige	80.86.11↔	Débridement am Kniegelenk
77.48.00↔	Knochenbiopsie an Tarsalia und Metatarsalia, n.n.bez.	80.86.12↔	Zystenexstirpation am Kniegelenk
77.48.20↔	Knochenbiopsie an Tarsalia und Metatarsalia, Offene Knochenbiopsie	80.86.13↔	Exzision eines Meniskusganglions am Kniegelenk
77.48.99↔	Knochenbiopsie an Tarsalia und Metatarsalia, sonstige	80.86.99↔	Sonstige lokale Exzision oder Destruktion einer Gelenkläsion am Knie, sonstige
77.49.00↔	Knochenbiopsie an anderen näher bezeichneten Knochen, ausser Gesichtsschädelknochen, n.n.bez.	80.87.00↔	Sonstige lokale Exzision oder Destruktion einer Gelenkläsion am Sprunggelenk, n.n.bez.
77.49.21↔	Knochenbiopsie an anderen näher bezeichneten Knochen, ausser Gesichtsschädelknochen, Knochenbiopsie an der Wirbelsäule, Offene Knochenbiopsie	80.87.10↔	Arthroskopische lokale Exzision oder Destruktion einer Gelenkläsion am oberen Sprunggelenk
77.49.41↔	Knochenbiopsie an anderen näher bezeichneten Knochen, ausser Gesichtsschädelknochen, Knochenbiopsie an Phalangen des Fusses, Offene Knochenbiopsie	80.87.11↔	Débridement am oberen Sprunggelenk
77.49.91↔	Knochenbiopsie an anderen näher bezeichneten Knochen, ausser Gesichtsschädelknochen, Offene Knochenbiopsie	80.87.12↔	Zystenexstirpation am oberen Sprunggelenk
77.49.99↔	Knochenbiopsie an anderen näher bezeichneten Knochen, ausser Gesichtsschädelknochen, sonstige	80.87.19↔	Sonstige lokale Exzision oder Destruktion einer Gelenkläsion am oberen Sprunggelenk
77.91.11↔	Totale Resektion einer Rippe	80.87.20↔	Arthroskopische lokale Exzision oder Destruktion einer Gelenkläsion am unteren Sprunggelenk
77.91.12↔	Totale Resektion einer Halsrippe	80.87.21↔	Débridement am unteren Sprunggelenk
77.91.13↔	Totale Resektion des Sternums	80.87.22↔	Zystenexstirpation am unteren Sprunggelenk
80.13.00↔	Sonstige Arthrotomie des Handgelenks, n.n.bez.	80.87.29↔	Sonstige lokale Exzision oder Destruktion einer Gelenkläsion am unteren Sprunggelenk
80.13.10↔	Arthroskopische Arthrotomie des Handgelenkes, Gelenkspülung mit Drainage	80.87.99↔	Sonstige lokale Exzision oder Destruktion einer Gelenkläsion am Sprunggelenk, sonstige
80.13.11↔	Arthroskopische Arthrotomie des Handgelenkes, Entfernung freier Gelenkkörper	80.88.00↔	Sonstige lokale Exzision oder Destruktion einer Gelenkläsion an Fuss und Zehen, n.n.bez.
80.13.12↔	Arthroskopische Arthrotomie des Handgelenkes, Einlegen oder Entfernen eines Medikamententrägers	80.88.10↔	Arthroskopische lokale Exzision oder Destruktion einer Gelenkläsion an Fuss und Zehen
80.13.20↔	Arthrotomie des Handgelenkes, Gelenkspülung mit Drainage	80.88.20↔	Débridement am Metatarsophalangealgelenk
80.13.21↔	Arthrotomie des Handgelenkes, Entfernung freier Gelenkkörper	80.88.21↔	Zystenexstirpation am Metatarsophalangealgelenk
80.13.99↔	Sonstige Arthrotomie des Handgelenks, sonstige	80.88.29↔	Sonstige lokale Exzision oder Destruktion am Metatarsophalangealgelenk
80.73.00↔	Synovektomie am Handgelenk, n.n.bez.	80.88.30↔	Débridement an Zehengelenken
80.73.10↔	Arthroskopische Synovektomie am Handgelenk	80.88.40↔	Débridement an sonstigen Fussgelenken
80.73.20↔	Offene Synovektomie am Handgelenk	80.88.50↔	Zystenexstirpation an sonstigen Gelenken von Fuss und Zehen
80.73.99↔	Synovektomie am Handgelenk, sonstige	80.88.59↔	Sonstige lokale Exzision oder Destruktion an sonstigen Gelenken von Fuss und Zehen
80.81.00↔	Sonstige lokale Exzision oder Destruktion einer Gelenkläsion an der Schulter, n.n.bez.	80.88.99↔	Sonstige lokale Exzision oder Destruktion einer Gelenkläsion an Fuss und Zehen, sonstige
80.81.10↔	Débridement am Humeroglenoidalgelenk	80.89.00↔	Sonstige lokale Exzision oder Destruktion einer Gelenkläsion an anderer bezeichneter Lokalisation, n.n.bez.
80.81.11↔	Zystenexstirpation am Humeroglenoidalgelenk	80.89.20↔	Arthroskopische lokale Exzision oder Destruktion einer Gelenkläsion am Iliosakralgelenk
80.81.19↔	Sonstige lokale Exzision oder Destruktion am Humeroglenoidalgelenk	80.89.21↔	Débridement am Iliosakralgelenk
80.81.20↔	Débridement am Akromioklavikulargelenk	80.89.22↔	Zystenexstirpation am Iliosakralgelenk
80.81.21↔	Zystenexstirpation am Akromioklavikulargelenk	80.89.29↔	Sonstige lokale Exzision oder Destruktion am Iliosakralgelenk
80.81.29↔	Sonstige lokale Exzision oder Destruktion am Akromioklavikulargelenk	80.89.41↔	Débridement einer Gelenkläsion an anderer bezeichneter Lokalisation
80.81.99↔	Sonstige lokale Exzision oder Destruktion einer Gelenkläsion an der Schulter, sonstige	80.89.42↔	Zystenexstirpation an Gelenken anderer bezeichneter Lokalisation
80.82.00↔	Sonstige lokale Exzision oder Destruktion einer Gelenkläsion am Ellenbogen, n.n.bez.		
80.82.10↔	Arthroskopische lokale Exzision oder Destruktion einer Gelenkläsion am Ellenbogen		
80.82.11↔	Débridement am Ellenbogengelenk		
80.82.12↔	Zystenexstirpation am Ellenbogengelenk		
80.82.99↔	Sonstige lokale Exzision oder Destruktion einer Gelenkläsion am Ellenbogen, sonstige		

80.90.00↔	Sonstige Exzision an einem Gelenk, n.n.bez.	82.09.99↔	Sonstige Inzision an den Weichteilen der Hand, sonstige
80.90.10↔	Arthroskopische Exzision an einem Gelenk	82.11.00↔	Tenotomie der Hand, n.n.bez.
80.90.99↔	Sonstige Exzision an einem Gelenk, sonstige	82.11.10↔	Tenotomie der Hand, Handgelenk, perkutan
80.91.00↔	Sonstige Exzision an der Schulter, n.n.bez.	82.11.11↔	Tenotomie der Hand, Finger, perkutan
80.91.10↔	Arthroskopische Exzision am Humeroglenoidalgelenk	82.11.20↔	Tenotomie der Hand, offen chirurgisch
80.91.11↔	Sonstige Exzision am Humeroglenoidalgelenk	82.11.99↔	Tenotomie der Hand, sonstige
80.91.20↔	Arthroskopische Exzision am Akromioklavikulargelenk	82.12↔	Fasziotomie der Hand
80.91.21↔	Sonstige Exzision am Akromioklavikulargelenk	82.19.00↔	Sonstige Durchtrennung von Weichteilen der Hand, n.n.bez.
80.91.30↔	Entnahme eines Knorpeltransplantates an der Schulter	82.19.10↔	Sonstige Durchtrennung von Weichteilen der Hand, Durchtrennung von Muskeln der Hand
80.91.99↔	Sonstige Exzision an der Schulter, sonstige	82.19.99↔	Sonstige Durchtrennung von Weichteilen der Hand, sonstige
80.92.00↔	Sonstige Exzision am Ellenbogen, n.n.bez.	82.21↔	Exzision einer Läsion an einer Sehnscheide der Hand
80.92.10↔	Arthroskopische Exzision am Ellenbogen	82.29↔	Exzision einer anderen Läsion an den Weichteilen der Hand
80.92.11↔	Entnahme eines Knorpeltransplantates am Ellenbogengelenk	82.35.00↔	Sonstige Fasziektomie der Hand, n.n.bez.
80.92.99↔	Sonstige Exzision am Ellenbogen, sonstige	82.35.10↔	Fasziektomie der Hohlhand
80.93.00↔	Sonstige Exzision am Handgelenk, n.n.bez.	82.35.11↔	Fasziektomie der Hand und Finger mit Neurolyse
80.93.10↔	Arthroskopische Exzision am Handgelenk	82.35.12↔	Fasziektomie der Hand und Finger mit Neurolyse und Arteriolelyse
80.93.11↔	Entnahme eines Knorpeltransplantates am Handgelenk	82.35.13↔	Fasziektomie der Hand und Finger mit Arthrolyse
80.93.12↔	Resektion des Discus triangularis am Handgelenk	82.35.99↔	Sonstige Fasziektomie der Hand, sonstige
80.93.99↔	Sonstige Exzision am Handgelenk, sonstige	82.36↔	Sonstige Myektomie der Hand
80.94↔	Sonstige Exzision an Hand- und Fingergelenk	82.39.00↔	Sonstige Exzision von Weichteilen der Hand, n.n.bez.
80.95.00↔	Sonstige Exzision am Hüftgelenk, n.n.bez.	82.39.10↔	Sonstige Exzision von Weichteilen der Hand, Exzision von Sehnscheiden der Hand
80.95.10↔	Arthroskopische Exzision am Hüftgelenk	82.39.99↔	Sonstige Exzision von Weichteilen der Hand, sonstige
80.95.11↔	Entnahme eines Knorpeltransplantates am Hüftgelenk	82.45↔	Sonstige Naht an einer anderen Sehne der Hand
80.95.99↔	Sonstige Exzision am Hüftgelenk, sonstige	82.46.00↔	Naht an Muskel oder Faszie der Hand, n.n.bez.
80.96.00↔	Sonstige Exzision am Knie, n.n.bez.	82.46.10↔	Naht an einer Faszie der Hand
80.96.10↔	Arthroskopische Exzision am Kniegelenk	82.46.20↔	Naht an einem Muskel der Hand
80.96.20↔	Entnahme eines Knorpeltransplantates am Kniegelenk, arthroskopisch	82.46.99↔	Naht an Muskel oder Faszie der Hand, sonstige
80.96.21↔	Entnahme eines Knorpeltransplantates am Kniegelenk, offen chirurgisch	82.52↔	Verkürzung einer Sehne der Hand
80.96.99↔	Sonstige Exzision am Knie, sonstige	82.53↔	Reinsertion einer Sehne der Hand
80.97.00↔	Sonstige Exzision am Sprunggelenk, n.n.bez.	82.54↔	Reinsertion eines Muskels der Hand
80.97.10↔	Arthroskopische Exzision am oberen Sprunggelenk	82.55↔	Sonstige Längenänderung an Muskel oder Sehne der Hand
80.97.11↔	Sonstige Exzision am oberen Sprunggelenk	82.56↔	Sonstiger Transfer oder Transplantation einer Sehne der Hand
80.97.20↔	Arthroskopische Exzision am unteren Sprunggelenk	82.58↔	Sonstiger Transfer oder Transplantation eines Handmuskels
80.97.21↔	Sonstige Exzision am unteren Sprunggelenk	82.59↔	Sonstige Transposition eines Handmuskels
80.97.30↔	Entnahme eines Knorpeltransplantates am Sprunggelenk	82.72.00↔	Plastische Operation an der Hand mit Muskel- oder Faszien-Transplantat, n.n.bez.
80.97.99↔	Sonstige Exzision am Sprunggelenk, sonstige	82.72.10↔	Plastische Operation mit Muskel- oder Faszien-Transplantat an einem Finger
80.98.00↔	Sonstige Exzision an Fuss- und Zehengelenk, n.n.bez.	82.72.11↔	Plastische Operation mit Muskel- oder Faszien-Transplantat an sonstigen Teilen der Hand
80.98.10↔	Arthroskopische Exzision an Fuss- und Zehengelenken	82.72.99↔	Plastische Operation an der Hand mit Muskel- oder Faszien-Transplantat, sonstiges
80.98.11↔	Sonstige Exzision am Metatarsophalangealgelenk	82.79↔	Plastische Operation an der Hand mit anderem Transplantat oder Implantat
80.98.12↔	Sonstige Exzision an sonstigen Fussgelenken	82.82↔	Plastische Rekonstruktion einer Spalthand
80.98.13↔	Sonstige Exzision an Zehengelenken	82.83↔	Plastische Rekonstruktion bei Makrodaktylie
80.98.99↔	Sonstige Exzision an Fuss- und Zehengelenk, sonstige	82.85↔	Sonstige Tenodese an der Hand
80.99.00↔	Sonstige Exzision an einem Gelenk an anderer bezeichneter Lokalisation, n.n.bez.	82.86.00↔	Sonstige Tenoplastik an der Hand, n.n.bez.
80.99.10↔	Arthroskopische Exzision am Sternoklavikulargelenk	82.86.10↔	Tenoplastik von Beugesehnen der Hand
80.99.11↔	Sonstige Exzision am Sternoklavikulargelenk	82.86.11↔	Schaffung eines Transplantlagers für Sehnen an der Hand
80.99.20↔	Arthroskopische Exzision am Iliosakralgelenk	82.86.12↔	Revision (ohne Wechsel) eines Sehnenimplantates an der Hand
80.99.21↔	Sonstige Exzision am Iliosakralgelenk	82.86.13↔	Wechsel eines Sehnenimplantates an der Hand
80.99.30↔	Arthroskopische Exzision an der Symphyse	82.86.99↔	Sonstige Tenoplastik an der Hand, sonstige
80.99.31↔	Sonstige Exzision an der Symphyse	82.89.10↔	Sehnscheidenplastik an der Hand
80.99.90↔	Arthroskopische Exzision an einem Gelenk an anderer bezeichneter Lokalisation	82.89.11↔	Knöchernere Refixation von Bänder der Handwurzel und Mittelhand
80.99.91↔	Entnahme eines Knorpeltransplantates an einem Gelenk an anderer bezeichneter Lokalisation	82.89.12↔	Knöchernere Refixation von sonstigen Bänder der Hand
80.99.99↔	Sonstige Exzision an einem Gelenk an anderer bezeichneter Lokalisation, sonstige	82.89.13↔	Gelenkübergreifende Weichteildistraktion bei kongenitalen Anomalien der Hand
81.93.00↔	Naht an Kapsel oder Ligament der oberen Extremitäten, n.n.bez.	82.89.14↔	Radialisierung bei kongenitalen Anomalien der Hand
81.93.10↔	Naht des Bandapparates der Klavikula	82.89.15↔	Resektion von Schnürringen mit plastischer Rekonstruktion bei kongenitalen Anomalien der Hand
81.93.20↔	Naht des radioulnaren Ringbandes	82.89.16↔	Transfer einer Zehe als Fingerersatz
81.93.21↔	Naht des distalen radioulnaren Bandapparates	82.89.99↔	Sonstige plastische Operationen an der Hand, sonstige
81.93.30↔	Naht an Kapsel oder Ligament der oberen Extremitäten, Handwurzel und Mittelhand	84.00↔	Amputation an der oberen Extremität, n.n.bez.
81.93.99↔	Naht an Kapsel oder Ligament der oberen Extremitäten, sonstige	84.01↔	Amputation und Exartikulation an einem Finger (ausgenommen am Daumen)
82.02↔	Myotomie an der Hand	84.02↔	Amputation und Exartikulation am Daumen
82.04↔	Inzision und Drainage von Palmar- oder Thenarraum		
82.09.00↔	Sonstige Inzision an den Weichteilen der Hand, n.n.bez.		
82.09.10↔	Sonstige Inzision an den Weichteilen der Hand, Sehnenfachspaltung an der Hand		

84.03.00↔	Hand-Amputation, n.n.bez.	85.53.99↔	Prothesenimplantation an der Mamma, sonstige
84.03.10↔	Komplette Hand-Amputation an Handwurzel oder Mittelhand	85.59↔	Augmentationsmammoplastik, sonstige
84.03.99↔	Hand-Amputation, sonstige	85.6↔	Mastopexie
84.04↔	Handgelenks-Exartikulation	85.82↔	Spalthauttransplantat an die Mamma
84.05↔	Vorderarm-Amputation	85.83↔	Vollhauttransplantat an die Mamma
84.06↔	Ellenbogen-Exartikulation	85.84↔	Mammarekonstruktion mit gestieltem Hautlappen
84.07↔	Oberarm-Amputation	85.85↔	Mammarekonstruktion mit gestielten Muskellappen
84.08↔	Schultergelenk-Exartikulation	85.86↔	Transplantation einer Brustwarze
84.09↔	Interthorakoskapuläre Amputation	85.87.00↔	Sonstige Operation an der Brustwarze, n.n.bez.
84.10↔	Amputation der unteren Extremität, n.n.bez.	85.87.10↔	Naht an der Brustwarze (nach Verletzung)
84.11↔	Zehenamputation	85.87.11↔	Plastische Rekonstruktion der Brustwarze durch Hauttransplantation
84.12↔	Amputation durch Fuss	85.87.12↔	Plastische Rekonstruktion der Brustwarze durch Tätowierung
84.13↔	Exartikulation im Sprunggelenk	85.87.13↔	Chirurgische Eversion einer invertierten Brustwarze
84.14↔	Transmalleoläre Amputation im Sprunggelenk	85.87.14↔	Plastische Rekonstruktion eines Warzenhofes (durch Tätowierung)
84.15↔	Sonstige Unterschenkel-Amputation	85.87.99↔	Sonstige Operation an der Brustwarze, sonstige
84.16↔	Knie-Exartikulation	85.89.00↔	Sonstige Mammoplastik, n.n.bez.
84.17↔	Oberschenkel-Amputation	85.89.10↔	Mammoplastik mit freiem Haut-Muskel-Transplantat
84.18↔	Hüft-Exartikulation	85.89.11↔	Mammoplastik mit gestieltem Haut-Muskel-Transplantat (myokutaner Lappen), ohne Prothesenimplantation
84.19↔	Abdominopelvine Amputation	85.89.13↔	Mammoplastik mit Omentumlappe
84.3x.00↔	Revision eines Amputationsstumpfes, n.n.bez.	85.89.20↔	Mammoplastik mittels Lappenplastik mit mikrovaskulärer Anastomosierung, n.n.bez.
84.3x.10↔	Revision eines Amputationsstumpfes, Schulter- und Oberarmregion	85.89.21↔	Deep inferior epigastric perforator flap (DIEP)
84.3x.11↔	Revision eines Amputationsstumpfes, Unterarmregion	85.89.22↔	Superficial inferior epigastric artery flap (SIEA)
84.3x.12↔	Revision eines Amputationsstumpfes, Handregion	85.89.23↔	Muskulokutane Gracilis-Lappenplastik
84.3x.13↔	Revision eines Amputationsstumpfes, Untere Extremität	85.89.24↔	Superior gluteal artery perforator flap (S-GAP)
84.3x.19↔	Revision eines Amputationsstumpfes, Andere Lokalisation	85.89.25↔	Inferior gluteal artery perforator flap (I-GAP)
84.3x.99↔	Revision eines Amputationsstumpfes, sonstige	85.89.29↔	Mammoplastik mittels Lappenplastik mit mikrovaskulärer Anastomosierung, sonstige
84.91↔	Amputation, n.n.bez.	85.89.99↔	Sonstige Mammoplastik, sonstige
85.0x.00↔	Inzision an der Mamma, n.n.bez.	85.93↔	Revision eines Mammaimplantats
85.0x.10↔	Inzision an der Mamma mit Durchtrennung der Kapsel bei Mammaprothese	85.94↔	Entfernen eines Mammaimplantats
85.0x.11↔	Inzision an der Mamma, ohne weitere Massnahmen	85.95↔	Einsetzen eines Gewebeexpanders in die Mamma
85.0x.99↔	Inzision an der Mamma, sonstige	86.21↔	Exzision von Pilonidalzyste oder Sinus pilonidalis
85.12↔	Offene Biopsie an der Mamma	86.27↔	Débridement an Nagel, Nagelbett oder Nagelfalz
85.20↔	Exzision oder Destruktion von Mammagewebe, n.n.bez.	86.4x.00↔	Radikale Exzision einer Hautläsion, n.n.bez.
85.21↔	Lokale Exzision einer Läsion an der Mamma	86.4x.10↔	Radikale Exzision einer Hautläsion am Kopf mit histographischer Kontrolle
85.22↔	Quadrantenresektion der Mamma	86.4x.11↔	Radikale Exzision einer Hautläsion des Halses mit histographischer Kontrolle
85.24↔	Exzision von ektopischem Mammagewebe	86.4x.13↔	Radikale Exzision einer Hautläsion an Unterarm und Hand mit histographischer Kontrolle
85.25↔	Exzision einer Brustwarze	86.4x.17↔	Radikale Exzision einer Hautläsion an Leisten- und Genitalregion und Gesäss mit histographischer Kontrolle
85.30↔	Mammareduktionsplastik und subkutane Mastektomie, n.n.bez.	86.4x.18↔	Radikale Exzision einer Hautläsion der unteren Extremität mit histographischer Kontrolle
85.31↔	Mammareduktionsplastik	86.4x.19↔	Radikale Exzision einer Hautläsion anderer Lokalisation mit histographischer Kontrolle
85.34.00↔	Subkutane Mastektomie, n.n.bez.	86.4x.20↔	Radikale Exzision einer Hautläsion am Kopf mit Transplantation oder Transposition von Haut
85.34.11↔	Hautsparende Mastektomie mit kompletter Resektion des Drüsengewebes, ohne weitere Massnahmen	86.4x.21↔	Radikale Exzision einer Hautläsion des Halses mit Transplantation oder Transposition von Haut
85.34.12↔	Hautsparende Mastektomie mit kompletter Resektion des Drüsengewebes, mit Straffung des Hautmantels	86.4x.22↔	Radikale Exzision einer Hautläsion an Schulter und Axilla mit Transplantation oder Transposition von Haut
85.34.13↔	Hautsparende Mastektomie mit kompletter Resektion des Drüsengewebes, mit Straffung des Hautmantels und Bildung eines gestielten Corium-cutis-Lappens	86.4x.23↔	Radikale Exzision einer Hautläsion an Oberarm und Ellenbogen mit Transplantation oder Transposition von Haut
85.34.21↔	Brustwarzenerhaltende Mastektomie mit kompletter Resektion des Drüsengewebes, ohne weitere Massnahmen	86.4x.24↔	Radikale Exzision einer Hautläsion des Unterarmes mit Transplantation oder Transposition von Haut
85.34.22↔	Brustwarzenerhaltende Mastektomie mit kompletter Resektion des Drüsengewebes, mit Straffung des Hautmantels	86.4x.25↔	Radikale Exzision einer Hautläsion der Hand mit Transplantation oder Transposition von Haut
85.34.23↔	Brustwarzenerhaltende Mastektomie mit kompletter Resektion des Drüsengewebes, mit Straffung des Hautmantels und Bildung eines gestielten Corium-cutis-Lappens	86.4x.26↔	Radikale Exzision einer Hautläsion an Brustwand und Rücken mit Transplantation oder Transposition von Haut
85.34.99↔	Subkutane Mastektomie, sonstige	86.4x.27↔	Radikale Exzision einer Hautläsion an die Bauchregion mit Transplantation oder Transposition von Haut
85.39↔	Mammareduktionsplastik und subkutane Mastektomie, sonstige	86.4x.28↔	Radikale Exzision einer Hautläsion der Leisten- und Genitalregion mit Transplantation oder Transposition von Haut
85.40↔	Mastektomie, n.n.bez.	86.4x.29↔	Radikale Exzision einer Hautläsion anderer Lokalisation mit Transplantation oder Transposition von Haut
85.41↔	Einfache Mastektomie	86.4x.2a↔	Radikale Exzision einer Hautläsion am Gesäss mit Transplantation oder Transposition von Haut
85.43↔	Modifizierte radikale Mastektomie		
85.45.00↔	Radikale Mastektomie, n.n.bez.		
85.45.10↔	Radikale Mastektomie ohne Brustwandteilresektion		
85.45.11↔	Radikale Mastektomie mit Brustwandteilresektion		
85.45.99↔	Radikale Mastektomie, sonstige		
85.47↔	Erweiterte radikale Mastektomie		
85.49↔	Mastektomie, sonstige		
85.50↔	Augmentationsmammoplastik, n.n.bez.		
85.51↔	Intramammäre Injektion zur Augmentation		
85.53.00↔	Prothesenimplantation an der Mamma, n.n.bez.		
85.53.10↔	Prothesenimplantation an der Mamma, nach Mastektomie		

86.4x.2b↔	Radikale Exzision einer Hautläsion der unteren Extremität mit Transplantation oder Transposition von Haut	86.75.15↔	Revision von gestieltem oder freiem Lappen oder freiem Hauttransplantat der Brustwand und Rücken
86.4x.99↔	Radikale Exzision einer Hautläsion, sonstige	86.75.16↔	Revision von gestieltem oder freiem Lappen oder freiem Hauttransplantat der Bauchregion
86.61.10↔	Kleinflächiges Vollhauttransplantat an die Hand	86.75.17↔	Revision von gestieltem oder freiem Lappen oder freiem Hauttransplantat der unteren Extremität
86.61.20↔	Grossflächiges Vollhauttransplantat an die Hand	86.75.19↔	Revision von gestieltem oder freiem Lappen oder freiem Hauttransplantat anderer Lokalisation
86.61.99↔	Vollhauttransplantat an die Hand, sonstige	86.75.99↔	Revision von gestieltem oder freiem Lappen, sonstige
86.62.10↔	Kleinflächiges Spalthauttransplantat an die Hand	86.76.50↔	Grossflächige Z-Plastik am Kopf (ausser Lippe und Mund)
86.62.20↔	Grossflächiges Spalthauttransplantat an die Hand	86.76.51↔	Grossflächige Z-Plastik am Hals
86.62.99↔	Sonstiges Hauttransplantat an die Hand, sonstiges	86.76.52↔	Grossflächige Z-Plastik an Schulter und Oberarm
86.69.10↔	Kleinflächige Spalthauttransplantation an den Kopf (außer Lippe und Mund)	86.76.53↔	Grossflächige Z-Plastik am Unterarm
86.69.11↔	Kleinflächige Spalthauttransplantation an den Hals	86.76.54↔	Grossflächige Z-Plastik an Brustwand und Rücken
86.69.12↔	Kleinflächige Spalthauttransplantation an Schulter und Oberarm	86.76.55↔	Grossflächige Z-Plastik an der Bauchregion
86.69.13↔	Kleinflächige Spalthauttransplantation an den Unterarm	86.76.56↔	Grossflächige Z-Plastik an der Leisten- und Genitalregion
86.69.14↔	Kleinflächige Spalthauttransplantation an die Hand	86.76.57↔	Grossflächige Z-Plastik am Gesäss
86.69.15↔	Kleinflächige Spalthauttransplantation an Brustwand und Rücken	86.76.58↔	Grossflächige Z-Plastik an Oberschenkel und Unterschenkel
86.69.16↔	Kleinflächige Spalthauttransplantation an der Bauchregion	86.76.59↔	Grossflächige Z-Plastik, andere Lokalisation
86.69.17↔	Kleinflächige Spalthauttransplantation an die Leisten- und Genitalregion	86.76.5a↔	Grossflächige Z-Plastik am Fuss
86.69.18↔	Kleinflächige Spalthauttransplantation an Oberschenkel und Unterschenkel	86.81↔	Straffungsoperation am Gesicht
86.69.19↔	Kleinflächige Spalthauttransplantation an andere Lokalisation	86.82↔	Rhytidektomie am Gesicht
86.69.1a↔	Kleinflächige Spalthauttransplantation am Fuss	86.83.00↔	Gewebereduktionsplastik, n.n.bez.
86.69.20↔	Grossflächige Spalthauttransplantation am Kopf (ausser Lippe und Mund)	86.83.13↔	Gewebereduktionsplastik an Unterarm
86.69.21↔	Grossflächige Spalthauttransplantation am Hals	86.83.14↔	Gewebereduktionsplastik an Hand
86.69.22↔	Grossflächige Spalthauttransplantation an Schulter und Oberarm	86.83.15↔	Gewebereduktionsplastik an der Bauchregion
86.69.23↔	Grossflächige Spalthauttransplantation am Unterarm	86.83.16↔	Gewebereduktionsplastik an der Leisten- und Genitalregion oder am Gesäss
86.69.24↔	Grossflächige Spalthauttransplantation an der Hand	86.83.17↔	Gewebereduktionsplastik an der unteren Extremität
86.69.25↔	Grossflächige Spalthauttransplantation an Brustwand und Rücken	86.83.19↔	Gewebereduktionsplastik an anderer Lokalisation
86.69.26↔	Grossflächige Spalthauttransplantation an der Bauchregion	86.83.99↔	Gewebereduktionsplastik, sonstige
86.69.27↔	Grossflächige Spalthauttransplantation an der Leisten- und Genitalregion	86.85.00↔	Korrektur einer Syndaktylie, n.n.bez.
86.69.28↔	Grossflächige Spalthauttransplantation am Gesäss	86.85.30↔	Trennung einer kompletten Syndaktylie mit Verschiebeplastik, Kuppenplastik oder Seitenbandrekonstruktion, der Hand
86.69.29↔	Grossflächige Spalthauttransplantation, andere Lokalisation	86.85.40↔	Trennung einer kompletten Syndaktylie mit Verschiebeplastik, Kuppenplastik oder Seitenbandrekonstruktion, des Fusses
86.69.2a↔	Grossflächige Spalthauttransplantation an Oberschenkel und Unterschenkel	86.85.50↔	Resektion gedoppelter Anteile bei Syndaktylie oder Polydaktylie mit Gelenkrekonstruktion, der Hand
86.69.2b↔	Grossflächige Spalthauttransplantation am Fuss	86.85.60↔	Resektion gedoppelter Anteile bei Syndaktylie oder Polydaktylie mit Gelenkrekonstruktion, des Fusses
86.73.00↔	Anbringen von gestieltem oder freiem Lappen an die Hand, n.n.bez.	86.85.70↔	Korrektur einer Polysyndaktylie durch Fusion gedoppelter Anteile, der Hand
86.73.10↔	Kleinflächige Dehnungsplastik an die Hand	86.85.80↔	Korrektur einer Polysyndaktylie durch Fusion gedoppelter Anteile, des Fusses
86.73.11↔	Kleinflächige Verschiebe-Rotationsplastik an die Hand	86.85.99↔	Korrektur einer Syndaktylie, sonstige
86.73.12↔	Kleinflächige Transpositionsplastik an die Hand	86.86↔	Onychoplastik
86.73.13↔	Kleinflächige Insellappenplastik an die Hand	92.27.00↔	Implantation oder Einsetzen radioaktiver Elemente (Brachytherapie mit umschlossenen Radionukliden), Körperoberfläche, sonstiger oder n.n.bez. Applikationsort
86.73.20↔	Grossflächige Dehnungsplastik an der Hand	92.27.10↔	Implantation oder Einsetzen radioaktiver Elemente (Brachytherapie mit umschlossenen Radionukliden), weibliche Geschlechtsorgane, n.n.bez.
86.73.21↔	Grossflächige Verschiebe-Rotationsplastik an der Hand	92.27.11↔	Implantation oder Einsetzen radioaktiver Elemente (Brachytherapie mit umschlossenen Radionukliden), intrauterin
86.73.22↔	Grossflächige Transpositionsplastik an der Hand	92.27.12↔	Implantation oder Einsetzen radioaktiver Elemente (Brachytherapie mit umschlossenen Radionukliden), intravaginal
86.73.23↔	Grossflächige Insellappenplastik an der Hand	92.27.13↔	Implantation oder Einsetzen radioaktiver Elemente (Brachytherapie mit umschlossenen Radionukliden), intrauterin und intravaginal kombiniert
86.73.24↔	Grossflächige Z-Plastik an der Hand	92.27.21↔	Implantation oder Einsetzen radioaktiver Elemente (Brachytherapie mit umschlossenen Radionukliden), Körperoberfläche
86.73.29↔	Sonstige lokale Lappenplastik an die Hand	92.27.22↔	Implantation oder Einsetzen radioaktiver Elemente (Brachytherapie mit umschlossenen Radionukliden), intrakavitär
86.73.30↔	Anbringen von freiem Lappen mit mikrovaskulärer Anastomosierung an die Hand	92.27.23↔	Implantation oder Einsetzen radioaktiver Elemente (Brachytherapie mit umschlossenen Radionukliden), intraluminal
86.73.40↔	Anbringen von gestieltem regionalem oder gestieltem Fernlappen an die Hand	92.27.30↔	Implantation oder Einsetzen radioaktiver Elemente (Brachytherapie mit umschlossenen Radionukliden), Gefäss n.n.bez.
86.73.80↔	Kombinierte plastische Eingriffe an Haut und Unterhaut der Hand	92.27.31↔	Implantation oder Einsetzen radioaktiver Elemente (Brachytherapie mit umschlossenen Radionukliden), Koronargefäss
86.73.99↔	Anbringen von gestielten oder freien Lappen an die Hand, sonstige		
86.75.10↔	Revision von gestieltem oder freiem Lappen oder freiem Hauttransplantat des Kopfes		
86.75.11↔	Revision von gestieltem oder freiem Lappen oder freiem Hauttransplantat des Halses		
86.75.12↔	Revision von gestieltem oder freiem Lappen oder freiem Hauttransplantat von Schulter und Oberarm		
86.75.13↔	Revision von gestieltem oder freiem Lappen oder freiem Hauttransplantat des Unterarmes		
86.75.14↔	Revision von gestieltem oder freiem Lappen oder freiem Hauttransplantat der Hand		



92.27.39↔	Implantation oder Einsetzen radioaktiver Elemente (Brachytherapie mit umschlossenen Radionukliden), sonstiges Gefäß	92.29.13↔	Interstitielle Brachytherapie mit Implantation von entfernbaren Strahlern in einer Ebene, hohe Dosisleistung
92.27.40↔	Implantation oder Einsetzen radioaktiver Elemente (Brachytherapie mit umschlossenen Radionukliden), intraoperativ	92.29.19↔	Interstitielle Brachytherapie mit Implantation von entfernbaren Strahlern in einer Ebene, sonstige
92.27.70↔	Radioaktive Moulagen, n.n.bez.	92.29.21↔	Interstitielle Brachytherapie mit Volumenimplantation von entfernbaren Strahlern in mehreren Ebenen, niedrige Dosisleistung
92.27.71↔	Radioaktive Moulagen, Konstruktion und Applikation von oberflächlichen radioaktiven Moulagen	92.29.22↔	Interstitielle Brachytherapie mit Volumenimplantation von entfernbaren Strahlern in mehreren Ebenen, gepulste Dosisleistung (Pulsed dose rate)
92.27.72↔	Radioaktive Moulagen, Konstruktion und Applikation von nicht auf der Körperoberfläche verwendeten Applikatoren	92.29.23↔	Interstitielle Brachytherapie mit Volumenimplantation von entfernbaren Strahlern in mehreren Ebenen, hohe Dosisleistung
92.27.73↔	Radioaktive Moulagen, Konstruktion und Applikation von Augenapplikatoren	92.29.24↔	Brachytherapie mit Implantation von entfernbaren Strahlern in mehreren Ebenen, hohe Dosisleistung, intraoperativ
92.27.79↔	Radioaktive Moulagen, sonstige	92.29.29↔	Interstitielle Brachytherapie mit Volumenimplantation von entfernbaren Strahlern in mehreren Ebenen, sonstige
92.28.00↔	Injektion, Instillation oder orale Gabe von Radioisotopen, n.n.bez.	92.29.31↔	Interstitielle Brachytherapie mit Implantation von permanenten Strahlern, bis zu 10 Quellen
92.28.01↔	Instillation von offenen Radionukliden in Gelenke	92.29.32↔	Interstitielle Brachytherapie mit Implantation von permanenten Strahlern, von 10 bis 15 Quellen
92.28.02↔	Radiojodtherapie bis 1,2 GBq I-131, ohne Gabe von rekombinantem Thyreotropin (rh-TSH)	92.29.33↔	Interstitielle Brachytherapie mit Implantation von permanenten Strahlern, von 16 bis 20 Quellen
92.28.03↔	Radiojodtherapie bis 1,2 GBq I-131, mit Gabe von rekombinantem Thyreotropin (rh-TSH)	92.29.34↔	Interstitielle Brachytherapie mit Implantation von permanenten Strahlern, von 21 bis 25 Quellen
92.28.04↔	Radiojodtherapie über 1,2 bis unter 5 GBq I-131, ohne Gabe von rekombinantem Thyreotropin (rh-TSH)	92.29.35↔	Interstitielle Brachytherapie mit Implantation von permanenten Strahlern, von 26 bis bis 30 Quellen
92.28.05↔	Radiojodtherapie über 1,2 bis unter 5 GBq I-131, mit Gabe von rekombinantem Thyreotropin (rh-TSH)	92.29.36↔	Interstitielle Brachytherapie mit Implantation von permanenten Strahlern, von 31 bis bis 35 Quellen
92.28.06↔	Radiojodtherapie mit 5 und mehr GBq I-131, ohne Gabe von rekombinantem Thyreotropin (rh-TSH)	92.29.37↔	Interstitielle Brachytherapie mit Implantation von permanenten Strahlern, von 36 bis bis 40 Quellen
92.28.07↔	Radiojodtherapie mit 5 und mehr GBq I-131, mit Gabe von rekombinantem Thyreotropin (rh-TSH)	92.29.38↔	Interstitielle Brachytherapie mit Implantation von permanenten Strahlern, von 41 bis bis 45 Quellen
92.28.11↔	Therapie mit offenen Radionukliden bei Knochenmetastasen	92.29.39↔	Interstitielle Brachytherapie mit Implantation von permanenten Strahlern, von 46 bis bis 50 Quellen
92.28.13↔	Radiorezeptortherapie mit DOTA-konjugierten Somatostatin-Analoga	92.29.3a↔	Interstitielle Brachytherapie mit Implantation von permanenten Strahlern, von 51 bis bis 55 Quellen
92.28.20↔	Radiomuntherapie mit 90Y-Ibritumomab-Tiuxetan, parenteral	92.29.3b↔	Interstitielle Brachytherapie mit Implantation von permanenten Strahlern, von 56 bis bis 60 Quellen
92.28.21↔	Gabe von Jod-131-MIBG (Metajodbenzylguanidin) parenteral	92.29.3c↔	Interstitielle Brachytherapie mit Implantation von permanenten Strahlern, von 61 bis bis 65 Quellen
92.28.22↔	Radiomuntherapie mit Iod 131 [I-131] tositumomab, parenteral	92.29.3d↔	Interstitielle Brachytherapie mit Implantation von permanenten Strahlern, von 66 bis bis 70 Quellen
92.28.31↔	Selektive intravaskuläre Radiochemoembolisation mit I-131-Lipiodol	92.29.3e↔	Interstitielle Brachytherapie mit Implantation von permanenten Strahlern, mehr als 70 Quellen
92.28.32↔	Selektive intravaskuläre Radionuklidtherapie (SIRT) durch Embolisation von Yttrium-90-markierten Mikrosphären		
92.28.33↔	Endovaskuläre Brachytherapie mit Rhenium-188		
92.28.99↔	Injektion, Instillation oder orale Gabe von Radioisotopen, sonstige		
92.29.11↔	Interstitielle Brachytherapie mit Implantation von entfernbaren Strahlern in einer Ebene, niedrige Dosisleistung		
92.29.12↔	Interstitielle Brachytherapie mit Implantation von entfernbaren Strahlern in einer Ebene, gepulste Dosisleistung (Pulsed dose rate)		

**ADRG J04****Eingriffe an der Haut der unteren Extremität ausser bei Ulkus oder Infektion / Entzündung**

Hauptdiagnose in Tabelle J04-1 und mindestens eine Prozedur in Tabelle J04-2

**DRG J04A****Eingriffe an der Haut der unteren Extremität ausser bei Ulkus oder Infektion / Entzündung, Alter > 69 Jahre oder schwere CC**

Alter &gt; 69 Jahre oder PCCL &gt; 2

**DRG J04B****Eingriffe an der Haut der unteren Extremität ausser bei Ulkus oder Infektion / Entzündung, Alter < 70 Jahre****Hauptdiagnose J04-1**

B35.3	Tinea pedis	L03.02	Phlegmone Zehen
C43.7	Bösartig Melanom untere Extremität, einschl Hüfte	L03.11	Phlegmone untere Extremität
C44.7	Sonst BNB: Haut der unteren Extremität, einschließl Hüfte	L89.00	Dekubitus 1. Grades: Kopf
D03.7	Melanoma in situ untere Extremität, einschl Hüfte	L89.01	Dekubitus 1. Grades: Obere Extremität
D04.7	Ca in situ Haut untere Extremität, einschl Hüfte	L89.02	Dekubitus 1. Grades: Dornfortsätze
D22.7	Melanozytennävus untere Extremität, einschl Hüfte	L89.03	Dekubitus 1. Grades: Beckenkamm
D23.7	So gutart Neubild Haut unt Extremität, einschl Hüfte	L89.04	Dekubitus 1. Grades: Kreuzbein

L89.05	Dekubitus 1. Grades: Sitzbein	L89.34	Dekubitus 4. Grades: Kreuzbein
L89.06	Dekubitus 1. Grades: Trochanter	L89.35	Dekubitus 4. Grades: Sitzbein
L89.07	Dekubitus 1. Grades: Ferse	L89.36	Dekubitus 4. Grades: Trochanter
L89.08	Dekubit 1. Gr, sonst Lokal unt Extremität	L89.37	Dekubitus 4. Grades: Ferse
L89.09	Dekubit 1. Gr, sonst u nnbez Lokaöisationen	L89.38	Dekubit 4. Gr, sonst Lokal unt Extremität
L89.10	Dekubitus 2. Grades: Kopf	L89.39	Dekubit 4. Gr, sonst u nnbez Lokalisationen
L89.11	Dekubitus 2. Grades: Obere Extremität	L89.90	Dekubitus, Grad nicht näher bezeichnet: Kopf
L89.12	Dekubitus 2. Grades: Dornfortsätze	L89.91	Dekubitus, Grad nicht näher bezeichnet: Obere Extremität
L89.13	Dekubitus 2. Grades: Beckenkamm	L89.92	Dekubitus, Grad nicht näher bezeichnet: Dornfortsätze
L89.14	Dekubitus 2. Grades: Kreuzbein	L89.93	Dekubitus, Grad nicht näher bezeichnet: Beckenkamm
L89.15	Dekubitus 2. Grades: Sitzbein	L89.94	Dekubitus, Grad nicht näher bezeichnet: Kreuzbein
L89.16	Dekubitus 2. Grades: Trochanter	L89.95	Dekubitus, Grad nicht näher bezeichnet: Sitzbein
L89.17	Dekubitus 2. Grades: Ferse	L89.96	Dekubitus, Grad nicht näher bezeichnet: Trochanter
L89.18	Dekubit 2. Gr, sonst Lokal unt Extremität	L89.97	Dekubitus, Grad nicht näher bezeichnet: Ferse
L89.19	Dekubit 2. Gr, sonst u nnbez Lokaöisationen	L89.98	Dekubit, Grad nnbez, sonst Lokalisationen d unt Extremität
L89.20	Dekubitus 3. Grades: Kopf	L89.99	Dekubit, Grad nnbez, sonst u nnbez Lokalisationen
L89.21	Dekubitus 3. Grades: Obere Extremität	L97	Ulcus cruris, aonkl
L89.22	Dekubitus 3. Grades: Dornfortsätze	Q82.0	Hereditäres Lymphödem
L89.23	Dekubitus 3. Grades: Beckenkamm	S70.82	So oberfl Verletz Hüfte u OS, Blasenbild (nichttherm)
L89.24	Dekubitus 3. Grades: Kreuzbein	S70.83	So oberfl Verletz Hüfte u OS, Insektenbiß/-stich (ungiftig)
L89.25	Dekubitus 3. Grades: Sitzbein	S70.84	So oberfl Verletz Hüfte u OS, oberfl FK (Splitter)
L89.26	Dekubitus 3. Grades: Trochanter	S70.9	Oberfl Verletzung Hüfte u OS, nnbez
L89.27	Dekubitus 3. Grades: Ferse	S80.82	So oberfl Verletz Unterschenkel, Blasenbild (nichttherm)
L89.28	Dekubit 3. Gr, sonst Lokal unt Extremität	S80.83	So oberfl Verletz Unterschenkel, Insektbiß/-Stich (ungiftig)
L89.29	Dekubit 3. Gr, sonst u nnbez Lokaöisationen	S80.84	So oberfl Verletz Unterschenkel, oberfl FK (Splitter)
L89.30	Dekubitus 4. Grades: Kopf	S90.82	So oberfl Verletz Knöchelreg Fuß, Blasenbild (nichttherm)
L89.31	Dekubitus 4. Grades: Obere Extremität	S90.83	So oberfl Verletz Knöchelreg Fuß, Insektbiß/-Stich (ungiftig)
L89.32	Dekubitus 4. Grades: Dornfortsätze	S90.84	So oberfl Verletz Knöchelregion Fuß, oberfl FK (Splitter)
L89.33	Dekubitus 4. Grades: Beckenkamm		

## Prozedur J04-2

00.55.00↔	Einsetzen von peripheren Gefässstent(s) mit Medikamenten-Freisetzung, n.n.bez.	05.22↔	Zervikale Sympathektomie
00.55.11↔	Einsetzen von peripheren Gefässstent(s) mit Medikamenten-Freisetzung, drug eluting überlange Stents (>10 cm)	05.23↔	Lumbale Sympathektomie
00.55.99↔	Einsetzen von peripheren Gefässstent(s) mit Medikamenten-Freisetzung, sonstige	05.24↔	Präsakrale Sympathektomie
00.63↔	Perkutanes Einsetzen von Stent(s) an A. carotis	05.25↔	Periarterielle Sympathektomie
00.64↔	Perkutanes Einsetzen von Stent(s) an sonstigen präzerebralen (extrakraniellen) Arterien	05.26↔	Thorakale Sympathektomie
00.65.00↔	Perkutanes Einsetzen von sonstigem(n) intrakraniellen vaskulären Stent(s), n.n.bez.	05.29↔	Sonstige Sympathektomie und Exzision eines Ganglions
00.65.11↔	Perkutanes transluminale Einsetzen von intrakraniellen vaskulären Mikrostent(s)	06.09.00↔	Sonstige Inzision im Gebiet der Schilddrüse, n.n.bez.
00.65.99↔	Perkutanes Einsetzen von sonstigem(n) intrakraniellen vaskulären Stent(s), sonstige	06.09.10↔	Sonstige Inzision im Gebiet der Schilddrüse, ohne weitere Massnahmen
00.67.00↔	Perkutanes Einsetzen von zentralen Gefässstent(s), n.n.bez.	06.09.11↔	Sonstige Inzision im Gebiet der Schilddrüse, Drainage
00.67.10↔	Perkutanes Einsetzen von Gefässstent(s) in die V. cava	06.09.99↔	Sonstige Inzision im Gebiet der Schilddrüse, sonstige
00.67.20↔	Perkutanes Einsetzen von Gefässstent(s) in die V. porta	06.91↔	Durchtrennung des Isthmus thyreoidae
00.67.99↔	Perkutanes Einsetzen von zentralen Gefässstent(s), sonstige	07.22.00↔	Einseitige Adrenalectomie, n.n.bez.
01.15↔	Biopsie am Schädel	07.22.10↔	Einseitige Adrenalectomie, ohne Ovarrektomie
04.49.00↔	Sonstige Dekompression oder Lösung von Adhäsionen an peripherem Nerv oder Ganglion, n.n.bez.	07.22.11↔	Einseitige Adrenalectomie, mit Ovarrektomie
04.49.10↔	Sonstige Dekompression oder Lösung von Adhäsionen am Plexus brachialis	07.22.12↔	Einseitige Adrenalectomie, Rest-Adrenalectomie
04.49.11↔	Sonstige Dekompression oder Lösung von Adhäsionen an Nerven der Schulter	07.22.99↔	Einseitige Adrenalectomie, sonstige
04.49.12↔	Sonstige Dekompression oder Lösung von Adhäsionen an Nerven des Armes	07.3↔	Beidseitige Adrenalectomie
04.49.13↔	Sonstige Dekompression oder Lösung von Adhäsionen an Nerven der Hand	07.71↔	Exploration der Fossa hypophysialis
04.49.14↔	Sonstige Dekompression oder Lösung von Adhäsionen am Plexus lumbosacralis, Leiste und Beckenboden	07.72↔	Inzision an der Hypophyse
04.49.15↔	Sonstige Dekompression oder Lösung von Adhäsionen an Nerven des Beines	07.79↔	Sonstige Operation an der Hypophyse
04.49.16↔	Sonstige Dekompression oder Lösung von Adhäsionen an Nerven des Fusses	08.21↔	Exzision eines Chalazions
04.49.99↔	Sonstige Dekompression oder Lösung von Adhäsionen an sonstigen peripheren Nerven oder Ganglion, sonstige	08.22.00↔	Exzision einer anderen kleineren Läsion am Augenlid, n.n.bez.
05.21↔	Exzision des Ganglion sphenopalatinum	08.22.10↔	Exzision einer anderen kleineren Läsion am Augenlid, nicht histographisch kontrolliert (mikrographische Chirurgie)
		08.22.11↔	Exzision einer anderen kleineren Läsion am Augenlid, histographisch kontrolliert (mikrographische Chirurgie)
		08.22.99↔	Exzision einer anderen kleineren Läsion am Augenlid, sonstige
		08.23.00↔	Exzision einer grösseren Läsion am Augenlid, nicht durchgehend, n.n.bez.
		08.23.10↔	Exzision einer grösseren Läsion am Augenlid, nicht durchgehend, nicht histographisch kontrolliert (mikrographische Chirurgie)
		08.23.11↔	Exzision einer grösseren Läsion am Augenlid, nicht durchgehend, histographisch kontrolliert (mikrographische Chirurgie)
		08.23.99↔	Exzision einer grösseren Läsion am Augenlid, nicht durchgehend, sonstige

08.24.00↔	Exzision einer grösseren Läsion am Augenlid, perforierend, n.n.bez.	18.02↔	Inzision am äusseren Gehörgang
08.24.10↔	Exzision einer grösseren Läsion am Augenlid, perforierend, nicht histographisch kontrolliert (mikrographische Chirurgie)	18.09↔	Sonstige Inzision am äusseren Ohr
08.24.11↔	Exzision einer grösseren Läsion am Augenlid, perforierend, histographisch kontrolliert (mikrographische Chirurgie)	18.21.00↔	Exzision einer präaurikulären Fistel oder eines präaurikulären Sinus, n.n.bez.
08.24.99↔	Exzision einer grösseren Läsion am Augenlid, perforierend, sonstige	18.21.10↔	Exzision einer präaurikulären Fistel oder eines präaurikulären Sinus, nicht histographisch kontrolliert
08.38↔	Korrektur einer Lidretraktion	18.21.11↔	Exzision einer präaurikulären Fistel oder eines präaurikulären Sinus, histographisch kontrolliert
08.43↔	Behebung von Entropium oder Ektropium durch Keilresektion	18.21.99↔	Exzision einer präaurikulären Fistel oder eines präaurikulären Sinus, sonstige
08.44.00↔	Behebung von Entropium oder Ektropium durch Lidplastik, n.n.bez.	18.29.00↔	Exzision oder Destruktion einer anderen Läsion am äusseren Ohr, n.n.bez.
08.44.10↔	Behebung von Entropium oder Ektropium durch Lidplastik, horizontale Verkürzung des Augenlides	18.29.01↔	Destruktion einer Läsion am äusseren Ohr oder im äusseren Gehörgang
08.44.99↔	Sonstige Behebung von Entropium oder Ektropium durch Lidplastik	18.29.10↔	Exzision einer anderen Läsion am äusseren Ohr oder im äusseren Gehörgang, nicht histographisch kontrolliert
08.51↔	Kanthotomie	18.29.11↔	Exzision einer anderen Läsion am äusseren Ohr oder im äusseren Gehörgang, histographisch kontrolliert
08.52↔	Blepharorrhaphie	18.29.99↔	Exzision oder Destruktion einer anderen Läsion am äusseren Ohr, sonstige
08.59.00↔	Sonstige Anpassung der Lidposition, n.n.bez.	18.31.00↔	Radikale Exzision einer Läsion am äusseren Ohr, n.n.bez.
08.59.10↔	Kanthoplastik, n.n.bez.	18.31.10↔	Radikale Exzision einer Läsion am äusseren Ohr oder im äusseren Gehörgang oder partielle Resektion der Ohrmuschel, nicht histographisch kontrolliert
08.59.11↔	Kanthopexie	18.31.11↔	Radikale Exzision einer Läsion am äusseren Ohr oder im äusseren Gehörgang oder partielle Resektion der Ohrmuschel, histographisch kontrolliert
08.59.12↔	Korrekturoperation bei Epikanthus	18.31.19↔	Radikale Exzision einer Läsion am äusseren Ohr, sonstige
08.59.99↔	Sonstige Anpassung der Lidposition, sonstige	18.39.10↔	Resektion der Ohrmuschel, total, nicht histographisch kontrolliert
08.61.00↔	Plastische Rekonstruktion des Augenlids mit Hautlappen oder -transplantat, n.n.bez.	18.39.11↔	Resektion der Ohrmuschel, total, histographisch kontrolliert
08.61.10↔	Plastische Rekonstruktion des Augenlids mit Hautlappen	18.39.19↔	Sonstige Resektion der Ohrmuschel, sonstige
08.61.11↔	Plastische Rekonstruktion des Augenlids mit Hauttransplantat	18.5↔	Chirurgische Korrektur abstehender Ohren
08.61.99↔	Sonstige plastische Rekonstruktion des Augenlids mit Hautlappen oder -transplantat	18.6x.00↔	Rekonstruktion des äusseren Gehörgangs, n.n.bez.
08.62↔	Plastische Rekonstruktion des Augenlids mit Schleimhautlappen oder -transplantat	18.6x.10↔	Erweiterung des äusseren Gehörgangs
08.63↔	Plastische Rekonstruktion des Augenlids mit Haarfollikeltransplantat	18.6x.20↔	Rekonstruktion eines (bestehenden) äusseren Gehörgangs
08.64↔	Plastische Rekonstruktion des Augenlids mit tarsokonjunktivalem Lappen	18.6x.30↔	Konstruktion eines (nicht bestehenden) äusseren Gehörgangs
08.69.00↔	Sonstige plastische Rekonstruktion des Augenlids mit Lappen oder Transplantaten, n.n.bez.	18.6x.99↔	Rekonstruktion des äusseren Gehörgangs, sonstige
08.69.10↔	Plastische Rekonstruktion des Augenlids mit Knorpel	18.71.00↔	Ohrmuschelaufbau, n.n.bez.
08.69.11↔	Plastische Rekonstruktion des Augenlids mit alloplastischem Material	18.71.10↔	Ohrmuschelaufbau, partiell, n.n.bez.
08.69.12↔	Plastische Rekonstruktion des Augenlids mit Verschiebe- und Rotationsplastik des Lides	18.71.11↔	Ohrmuschelaufbau, partiell mit Gewebeexpander
08.69.13↔	Plastische Rekonstruktion des Augenlids mit Oberlidverlängerung	18.71.12↔	Ohrmuschelaufbau, partiell mit Galealappen
08.69.19↔	Plastische Rekonstruktion des Augenlids mit sonstigem Lappen oder Transplantaten	18.71.13↔	Ohrmuschelaufbau, partiell mit Knorpeltransplantat
08.69.99↔	Sonstige plastische Rekonstruktion des Augenlids mit Lappen oder Transplantaten, sonstige	18.71.14↔	Ohrmuschelaufbau, partiell mit mikrovaskulärem Lappen
08.82↔	Versorgung einer Risswunde des Augenlids, den Lidrand umfassend, partielle Tiefe	18.71.19↔	Ohrmuschelaufbau, partiell, sonstige
08.83↔	Sonstige Versorgung einer Risswunde des Augenlids, partielle Tiefe	18.71.20↔	Ohrmuschelaufbau, total, n.n.bez.
08.84↔	Versorgung einer Risswunde des Augenlids, den Lidrand umfassend, volle Tiefe	18.71.21↔	Ohrmuschelaufbau, total mit Gewebeexpander
08.85↔	Sonstige Versorgung einer Risswunde des Augenlids, volle Tiefe	18.71.22↔	Ohrmuschelaufbau, total mit Galealappen
08.86↔	Rhytidektomie am Unterlid	18.71.23↔	Ohrmuschelaufbau, total mit Knorpeltransplantat
08.87↔	Rhytidektomie am Oberlid	18.71.24↔	Ohrmuschelaufbau, total mit mikrovaskulärem Lappen
08.89.10↔	Plastische Rekonstruktion des Augenlids, medialer oder lateraler Lidwinkel	18.71.29↔	Ohrmuschelaufbau, total, sonstige
08.89.11↔	Plastische Rekonstruktion des Augenlids durch Hebung der Augenbraue	18.71.30↔	Implantation von alloplastischen Materialien beim Aufbau einer Ohrmuschel
08.89.12↔	Plastische Rekonstruktion des Augenlids durch Entfernung eines Fettgewebeprolapses der Orbita	18.71.99↔	Ohrmuschelaufbau, sonstige
08.89.13↔	Plastische Rekonstruktion des Augenlids durch Oberflächenbehandlung mit Laser	18.72↔	Reinsertion eines amputierten Ohres
08.89.14↔	Plastische Rekonstruktion des Augenlids durch sonstige Oberlidverlängerung	18.79↔	Sonstige plastische Rekonstruktion am äusseren Ohr
08.89.15↔	Plastische Rekonstruktion des Augenlids durch Unterlidverlängerung	18.9↔	Sonstige Operation am äusseren Ohr
08.89.99↔	Sonstige plastische Rekonstruktion des Augenlids, sonstige	19.9x.00↔	Sonstige plastische Rekonstruktion am Mittelohr, n.n.bez.
18.01↔	Perforation des Ohrläppchens	19.9x.10↔	Mikrochirurgische Operationen am Mittelohr, n.n.bez.
		19.9x.11↔	Verkleinerung einer Radikalhöhle
		19.9x.12↔	Rekonstruktion des Mittelohrs, Reimplantation, Rekonstruktion der hinteren Gehörgangswand
		19.9x.13↔	Rekonstruktion des Mittelohrs
		19.9x.14↔	Verschluss einer Mastoid-Fistel
		19.9x.19↔	Mikrochirurgische Operationen am Mittelohr, sonstige
		19.9x.99↔	Sonstige plastische Rekonstruktion am Mittelohr, sonstige
		21.07↔	Stillung einer Epistaxis durch Exzision von nasaler Mukosa und Hauttransplantation an Septum und laterale Nasenwand
		21.1↔	Inzision an der Nase
		21.31.10↔	Lokale Exzision einer endonasalen Läsion, Zugang endonasal
		21.31.12↔	Destruktion einer endonasalen Läsion

21.32.10↔	Exzision und lokale Destruktion einer anderen Läsion an der Nase, nicht histographisch kontrolliert	27.23.00↔	Biopsie an der Lippe, n.n.bez.
21.32.11↔	Exzision und lokale Destruktion einer anderen Läsion an der Nase, histographisch kontrolliert	27.23.99↔	Biopsie an der Lippe, sonstige
21.4x.00↔	Resektion der Nase, n.n.bez.	27.24.00↔	Biopsie in der Mundhöhle, an nicht bezeichneter Struktur, n.n.bez.
21.4x.10↔	Resektion der Nase, partiell, nicht histographisch kontrolliert	27.24.20↔	Offene Biopsie (mit Inzision) an Wangenschleimhaut, Mundboden und sonstigen Strukturen in der Mundhöhle
21.4x.11↔	Resektion der Nase, partiell, histographisch kontrolliert	27.24.99↔	Biopsie in der Mundhöhle, an nicht bezeichneter Struktur, sonstige
21.4x.20↔	Resektion der Nase, subtotal, nicht histographisch kontrolliert	27.42↔	Ausgedehnte Exzision einer Läsion an der Lippe
21.4x.21↔	Resektion der Nase, subtotal, histographisch kontrolliert	27.43.00↔	Sonstige Exzision von Läsion oder Gewebe an der Lippe, n.n.bez.
21.4x.30↔	Resektion der Nase, total, nicht histographisch kontrolliert	27.43.10↔	Sonstige Exzision von Läsion oder Gewebe an der Lippe, lokale Exzision
21.4x.31↔	Resektion der Nase, total, histographisch kontrolliert	27.43.99↔	Sonstige Exzision von Läsion oder Gewebe an der Lippe, sonstige
21.4x.99↔	Sonstige Resektion der Nase	27.44.00↔	Radikale Exzision einer Läsion an der Lippe, n.n.bez.
21.72↔	Offene Reposition einer Nasenfraktur	27.44.10↔	Radikale Exzision einer Läsion an der Lippe mit histographischer Kontrolle
21.83.00↔	Totale plastische Nasenrekonstruktion, n.n.bez.	27.44.20↔	Radikale Exzision einer Hautläsion der Lippe mit Transplantation oder Transposition von Haut
21.83.10↔	Septorhinoplastik mit Korrektur des Knorpels oder des Knochens, mit lokalen autogenen Transplantaten	27.44.99↔	Radikale Exzision einer Läsion an der Lippe, sonstige
21.83.11↔	Septorhinoplastik mit Korrektur des Knorpels oder des Knochens, mit distalen autogenen Transplantaten, allogenen oder xenogenen Transplantaten	27.49.00↔	Sonstige Exzision in der Mundhöhle, n.n.bez.
21.83.12↔	Septorhinoplastik mit Korrektur des Knochens und des Knorpels	27.49.10↔	Exzision an der Wange
21.83.20↔	Totale plastische Nasenrekonstruktion mit Implantation von alloplastischen Materialien	27.49.11↔	Exzision am Mundboden
21.83.99↔	Totale plastische Nasenrekonstruktion, sonstige	27.49.99↔	Sonstige Exzision in der Mundhöhle, sonstige
21.84↔	Revision einer Rhinoplastik	27.54.00↔	Plastische Rekonstruktion einer (angeborenen) Lippenspalte, n.n.bez.
21.85↔	Augmentationsrhinoplastik	27.54.10↔	Lippenplastik einer (angeborenen) Lippenspalte
21.86.00↔	Rhinoplastik der Nasenweichteile, n.n.bez.	27.54.11↔	Sekundäroperation einer (angeborenen) Lippenspalte
21.86.10↔	Rhinoplastik der Nasenweichteile, äussere Nase	27.54.99↔	Plastische Rekonstruktion einer (angeborenen) Lippenspalte, sonstige
21.86.11↔	Rhinoplastik mit lokalen oder distalen Lappen	27.55.00↔	Vollhauttransplantat an Lippe und Mund, n.n.bez.
21.86.99↔	Rhinoplastik der Nasenweichteile, sonstige	27.55.10↔	Kleinfächiges Vollhauttransplantat an Lippe und Mund
21.87↔	Sonstige Rhinoplastik	27.55.20↔	Grossfächiges Vollhauttransplantat an Lippe und Mund
21.88.00↔	Sonstige Septumplastik, n.n.bez.	27.55.99↔	Vollhauttransplantat an Lippe und Mund, sonstige
21.88.10↔	Septumplastik, Septumunterfütterung	27.56.10↔	Kleinfächiges Spalthauttransplantat an Lippe und Mund
21.88.11↔	Septumplastik, Verschluss einer Septumperforation mit Schleimhaut-Verschiebelappen	27.56.20↔	Grossfächiges Spalthauttransplantat an Lippe und Mund
21.88.12↔	Septumplastik, Plastische Korrektur ohne Resektion	27.56.30↔	Kleinfächige heterologe Hauttransplantation an die Lippe
21.88.13↔	Septumplastik, Plastische Korrektur mit Resektion	27.56.40↔	Grossfächig heterologe Hauttransplantation an die Lippe
21.88.14↔	Septumplastik, Plastische Rekonstruktion des Nasenseptums, mit lokalen autogenen Transplantaten (Austauschplastik)	27.56.50↔	Kleinfächige homologe Hauttransplantation an die Lippe
21.88.15↔	Septumplastik, Plastische Rekonstruktion des Nasenseptums, mit distalen autogenen Transplantaten, allogenen oder xenogenen Transplantaten	27.56.60↔	Grossfächig homologe Hauttransplantation an die Lippe
21.88.99↔	Sonstige Septumplastik, sonstige	27.56.99↔	Sonstiges Hauttransplantat an Lippe und Mund, sonstige
21.89↔	Sonstige plastische Rekonstruktion und Operationen an der Nase	27.57.10↔	Anbringen eines freien mikrovaskulär-anastomosierten Transplantats an Lippe und Mund
21.91↔	Lösung von Synechien der Nase	27.57.11↔	Anbringen eines gestielten Fernlappens an Lippe und Mund
24.0↔	Inzision an Zahnfleisch und Alveolarkamm	27.57.99↔	Anbringen eines gestielten oder freien Lappens an Lippe und Mund, sonstige
24.11.00↔	Biopsie am Zahnfleisch, n.n.bez.	27.58↔	Revision eines gestielten oder freien Lappens oder freien Hauttransplantates an Lippe und Mund
24.11.20↔	Offene Biopsie (mit Inzision) am Zahnfleisch	27.59.00↔	Sonstige plastische Rekonstruktion an Lippe und Mund, n.n.bez.
24.11.99↔	Biopsie am Zahnfleisch, sonstige	27.59.10↔	Kleinfächiges temporäres Haut-Regenerationsgraft an die Lippe
24.12.00↔	Biopsie an einer Zahnalveole, n.n.bez.	27.59.11↔	Grossfächiges temporäres Haut-Regenerationsgraft an die Lippe
24.12.20↔	Offene Biopsie (mit Inzision) an einer Zahnalveole	27.59.20↔	Kleinfächige Weichteildeckung durch kultivierte Keratinozyten an der Lippe
24.12.99↔	Biopsie an einer Zahnalveole, sonstige	27.59.21↔	Grossfächige Weichteildeckung durch kultivierte Keratinozyten an der Lippe
24.31↔	Exzision von Läsion oder Gewebe am Zahnfleisch	27.59.30↔	Kleinfächige temporäre Weichteildeckung durch Kombination mehrerer Verfahren an der Lippe
24.5x.00↔	Alveoloplastik, n.n.bez.	27.59.31↔	Grossfächige temporäre Weichteildeckung durch Kombination mehrerer Verfahren an der Lippe
24.5x.10↔	Alveoloplastik mit Transplantat	27.59.40↔	Sonstige plastische Rekonstruktion an Lippe und Mund mit freiem mikrovaskulär-anastomosierten Transplantat
24.5x.99↔	Alveoloplastik, sonstige	27.59.41↔	Sonstige plastische Rekonstruktion an Lippe und Mund mit gestieltem Fernlappen
24.7↔	Anbringen einer orthodontischen Apparatur	27.59.50↔	Lappenstieldurchtrennung nach Hautplastik an der Lippe
24.91.00↔	Extension oder Vertiefung des Sulcus buccolabialis oder lingualis, n.n.bez.	27.59.60↔	Einsetzen eines Gewebeexpanders an der Lippe
24.91.10↔	Vestibulumplastik	27.59.99↔	Sonstige plastische Rekonstruktion an Lippe und Mund, sonstige
24.91.11↔	Mundbodensenkung	27.61↔	Naht einer Rissverletzung am Gaumen
24.91.99↔	Extension oder Vertiefung des Sulcus buccolabialis oder lingualis, sonstige	27.62.00↔	Korrektur einer Gaumenspalte, n.n.bez.
25.02↔	Offene Biopsie an der Zunge		
27.1↔	Inzision am Gaumen		
27.21.00↔	Biopsie am knöchernen Gaumen, n.n.bez.		
27.21.20↔	Offene Biopsie (mit Inzision) am knöchernen Gaumen		
27.21.99↔	Biopsie am knöchernen Gaumen, sonstige		
27.22.00↔	Biopsie an Uvula und weichem Gaumen, n.n.bez.		
27.22.20↔	Offene Biopsie (mit Inzision) an Uvula und weichem Gaumen		
27.22.99↔	Biopsie an Uvula und weichem Gaumen, sonstige		

27.62.10↔	Primäre plastische Rekonstruktion am knöchernen Gaumen ohne Knochentransplantat	31.72↔	Verschluss einer äusseren trachealen Fistel
27.62.11↔	Primäre plastische Rekonstruktion am knöchernen Gaumen mit Knochentransplantat	33.33↔	Pneumoperitoneum für Lungenkollaps
27.62.20↔	Sekundäre plastische Rekonstruktion am knöchernen Gaumen ohne Knochentransplantat	33.42↔	Verschluss einer Bronchusfistel
27.62.99↔	Korrektur einer Gaumenspalte, sonstige	34.03↔	Wiedereröffnung einer Thorakotomie
27.63.00↔	Revision der Korrektur einer Gaumenspalte, n.n.bez.	34.23.20↔	Offene Biopsie an der Brustwand
27.63.10↔	Revision der Korrektur einer Gaumenspalte, Kieferplastik	34.3x.00↔	Exzision oder Destruktion von Läsion oder Gewebe des Mediastinums, n.n.bez.
27.63.11↔	Revision der Korrektur einer Gaumenspalte, Kieferplastik mit Osteoplastik	34.3x.10↔	Exzision von Läsion oder Gewebe des Mediastinums
27.63.20↔	Revision der Korrektur einer Gaumenspalte, Sekundäroperation der Kieferspalte	34.3x.20↔	Resektion von Läsion oder Gewebe des Mediastinums, n.n.bez.
27.63.99↔	Revision der Korrektur einer Gaumenspalte, sonstige	34.3x.21↔	Resektion von Läsion oder Gewebe des Mediastinums, ohne Resektion an mediastinalen Organen
27.92↔	Inzision an der Mundhöhle, nicht bezeichnete Struktur	34.3x.22↔	Resektion von Läsion oder Gewebe des Mediastinums, mit Lungenresektion oder Brustwandteilresektion
27.99↔	Sonstige Operationen in der Mundhöhle	34.3x.23↔	Resektion von Läsion oder Gewebe des Mediastinums, mit Perikardteilresektion
29.12.00↔	Biopsie am Pharynx, n.n.bez.	34.3x.24↔	Resektion von Läsion oder Gewebe des Mediastinums, mit prothetischem Gefässersatz
29.12.20↔	Offene Biopsie am Hypopharynx	34.3x.25↔	Resektion von Läsion oder Gewebe des Mediastinums, mit Lungenresektion und Gefässersatz
29.12.30↔	Offene Biopsie am Nasopharynx	34.3x.26↔	Resektion von Läsion oder Gewebe des Mediastinums, mit Lungenresektion und Perikardteilresektion
29.12.99↔	Biopsie am Pharynx, sonstige	34.3x.27↔	Resektion von Läsion oder Gewebe des Mediastinums, mit Perikardteilresektion und Gefässersatz
29.2x.00↔	Exzision von branchiogener Zyste oder Rest der Kiemenspalte, n.n.bez.	34.3x.28↔	Resektion von Läsion oder Gewebe des Mediastinums, mit Lungen- und Perikardteilresektion und Gefässersatz
29.2x.10↔	Exzision einer lateralen Halszyste	34.3x.29↔	Resektion von Läsion oder Gewebe des Mediastinums, sonstige
29.2x.11↔	Exzision von branchiogener Zyste oder Rest der Kiemenspalte als sekundär Eingriff	34.3x.30↔	Destruktion von Läsion oder Gewebe des Mediastinums
29.2x.20↔	Operation an Kiemengangsresten, n.n.bez.	34.3x.99↔	Exzision oder Destruktion von Läsion oder Gewebe des Mediastinums, sonstige
29.2x.21↔	Operation an Kiemengangsresten, sekundärer Eingriff	34.4x.00↔	Exzision oder Destruktion einer Läsion an der Brustwand, n.n.bez.
29.2x.99↔	Exzision von branchiogener Zyste oder Rest der Kiemenspalte, sonstige	34.4x.10↔	Exzision einer Läsion an der Brustwand
29.52↔	Verschluss einer branchiogenen Fistel	34.4x.20↔	Teilresektion einer Läsion an der Brustwand, n.n.bez.
30.4x.00↔	Radikale Laryngektomie, n.n.bez.	34.4x.21↔	Teilresektion einer Läsion an der Brustwand, ohne Rekonstruktion
30.4x.10↔	Radikale Laryngektomie, mit Pharyngektomie, ohne Rekonstruktion	34.4x.22↔	Teilresektion einer Läsion an der Brustwand, mit Rekonstruktion
30.4x.11↔	Radikale Laryngektomie, mit Pharyngektomie, Rekonstruktion mit lokaler Schleimhaut	34.4x.30↔	Resektion einer Läsion an der Brustwand, komplette Resektion des Sternums, n.n.bez.
30.4x.12↔	Radikale Laryngektomie, mit Pharyngektomie, Rekonstruktion mit nicht vaskularisiertem Transplantat	34.4x.31↔	Resektion einer Läsion an der Brustwand, komplette Resektion des Sternums, ohne Rekonstruktion
30.4x.13↔	Radikale Laryngektomie, mit Pharyngektomie, Rekonstruktion mit gestieltem regionalen Lappen	34.4x.32↔	Resektion einer Läsion an der Brustwand, komplette Resektion des Sternums, mit Rekonstruktion
30.4x.14↔	Radikale Laryngektomie, mit Pharyngektomie, Rekonstruktion mit gestieltem Lappen	34.71↔	Naht einer Brustwandverletzung
30.4x.15↔	Radikale Laryngektomie, mit Pharyngektomie, Rekonstruktion mit freiem mikrovaskulär-anastomosierten Transplantat	34.72↔	Verschluss einer Thorakostomie
30.4x.16↔	Radikale Laryngektomie, mit Pharyngektomie, Rekonstruktion mit freiem Darmtransplantat	34.73↔	Verschluss anderer Thoraxfisteln
30.4x.17↔	Radikale Laryngektomie, mit Pharyngektomie, Rekonstruktion mit Magenhochzug	34.79.00↔	Sonstige plastische Rekonstruktion an der Brustwand, n.n.bez.
30.4x.19↔	Radikale Laryngektomie, mit Pharyngektomie, sonstige Rekonstruktion	34.79.10↔	Sonstige plastische Rekonstruktion an der Brustwand, sekundärer Verschluss einer Thorakotomie, n.n.bez.
30.4x.20↔	Radikale Laryngektomie, mit Pharyngektomie und Schilddrüsenresektion, ohne Rekonstruktion	34.79.11↔	Sonstige plastische Rekonstruktion an der Brustwand, sekundärer Verschluss einer Thorakotomie, durch Draht
30.4x.21↔	Radikale Laryngektomie, mit Pharyngektomie und Schilddrüsenresektion, Rekonstruktion mit lokaler Schleimhaut	34.79.12↔	Sonstige plastische Rekonstruktion an der Brustwand, sekundärer Verschluss einer Thorakotomie, durch Platte
30.4x.22↔	Radikale Laryngektomie, mit Pharyngektomie und Schilddrüsenresektion, Rekonstruktion mit nicht vaskularisiertem Transplantat	34.79.19↔	Sonstige plastische Rekonstruktion an der Brustwand, sekundärer Verschluss einer Thorakotomie, sonstige
30.4x.23↔	Radikale Laryngektomie, mit Pharyngektomie und Schilddrüsenresektion, Rekonstruktion mit gestieltem regionalen Lappen	34.79.20↔	Sonstige plastische Rekonstruktion an der Brustwand, Stabilisierung, offen chirurgisch, n.n.bez.
30.4x.24↔	Radikale Laryngektomie, mit Pharyngektomie und Schilddrüsenresektion, Rekonstruktion mit gestieltem Lappen	34.79.21↔	Sonstige plastische Rekonstruktion an der Brustwand, Stabilisierung, offen chirurgisch, durch Draht
30.4x.25↔	Radikale Laryngektomie, mit Pharyngektomie und Schilddrüsenresektion, Rekonstruktion mit freiem mikrovaskulär-anastomosierten Transplantat	34.79.22↔	Sonstige plastische Rekonstruktion an der Brustwand, Stabilisierung, offen chirurgisch, durch Platte
30.4x.26↔	Radikale Laryngektomie, mit Pharyngektomie und Schilddrüsenresektion, Rekonstruktion mit freiem Darmtransplantat	34.79.29↔	Sonstige plastische Rekonstruktion an der Brustwand, Stabilisierung, offen chirurgisch, sonstige
30.4x.27↔	Radikale Laryngektomie, mit Pharyngektomie und Schilddrüsenresektion, Rekonstruktion mit Magenhochzug	34.79.30↔	Sonstige plastische Rekonstruktion an der Brustwand, offene Reposition einer Sternumfraktur, n.n.bez.
30.4x.29↔	Radikale Laryngektomie, mit Pharyngektomie und Schilddrüsenresektion, sonstige Rekonstruktion	34.79.31↔	Sonstige plastische Rekonstruktion an der Brustwand, offene Reposition einer Sternumfraktur, durch Draht
30.4x.99↔	Radikale Laryngektomie, sonstige	34.79.32↔	Sonstige plastische Rekonstruktion an der Brustwand, offene Reposition einer Sternumfraktur, durch Platte
		34.79.39↔	Sonstige plastische Rekonstruktion an der Brustwand, offene Reposition einer Sternumfraktur, sonstige
		34.79.40↔	Sonstige plastische Rekonstruktion an der Brustwand, Knochenplastik und Knochentransplantation

34.79.99↔	Sonstige plastische Rekonstruktion an der Brustwand, sonstige	39.29.12↔	Femoropoplitealer Gefäss-Shunt oder -Bypass
34.85↔	Implantation eines Zwerchfellschrittmachers	39.29.13↔	Femorocruraler Gefäss-Shunt oder -Bypass
34.89.00↔	Sonstige Operationen am Zwerchfell, n.n.bez.	39.29.14↔	Femoropedaler Gefäss-Shunt oder -Bypass
34.89.10↔	Sonstige Operationen am Zwerchfell, Inzision (Zwerchfellsplattung)	39.29.15↔	Popliteocruraler und popliteopedaler Gefäss-Shunt oder -Bypass
34.89.99↔	Sonstige Operationen am Zwerchfell, sonstige	39.29.16↔	Gefäss-Shunt oder Bypass an Arterien des Unterschenkels und des Fusses
37.31.00↔	Perikardektomie, n.n.bez.	39.29.19↔	Gefäss-Shunt oder Bypass an Arterien der unteren Extremität, sonstige
37.31.10↔	Perikardektomie, partiell	39.29.20↔	Gefäss-Shunt oder Bypass an Arterien der oberen Extremität
37.31.20↔	Perikardektomie, total	39.29.30↔	Sonstiger (peripherer) Gefäss-Shunt oder -Bypass, extraanatomisch, n.n.bez.
37.31.30↔	Adhäsiolyse am Perikard	39.29.31↔	Subclaviafemoraler Gefäss-Shunt oder Bypass
37.31.99↔	Perikardektomie, sonstige	39.29.32↔	Axillofemoraler Gefäss-Shunt oder Bypass
37.79↔	Revision oder Verlagerung von Tasche von kardialer Vorrichtung	39.29.33↔	Femorofemoraler Cross-over-Bypass
37.8b.00↔	Entfernen eines permanenten Herzschrittmachers, n.n.bez.	39.29.39↔	Sonstiger (peripherer) Gefäss-Shunt oder -Bypass, extraanatomisch, sonstige
37.8b.11↔	Entfernen eines Einkammer-Schrittmachers	39.29.40↔	Gefäss-Shunt oder -Bypass an Venen
37.8b.21↔	Entfernen eines Zweikammerschrittmachers, ohne antitachykarde Stimulation	39.29.80↔	Temporärer intraoperativer Shunt, n.n.bez.
37.8b.22↔	Entfernen eines Zweikammerschrittmachers, mit antitachykarde Stimulation	39.29.81↔	Temporärer intraoperativer Shunt, arterioarteriell
37.8b.31↔	Entfernen eines Resynchronisationsherzschrittmachers (CRT-P)	39.29.82↔	Temporärer intraoperativer Shunt, arteriovenös
37.8b.41↔	Entfernen eines transvenösen, sondenlosen, Herzschrittmachers	39.29.89↔	Temporärer intraoperativer Shunt, sonstige
37.8b.99↔	Entfernen eines permanenten Herzschrittmachers, sonstige	39.29.99↔	Sonstiger (peripherer) Gefäss-Shunt oder -Bypass, sonstige
37.8d↔	Entfernen eines Ereignisrekorders	39.49.00↔	Sonstige Revision nach vaskulärem Eingriff, n.n.bez.
37.8f.00↔	Entfernen eines Kardioverters oder Defibrillators, n.n.bez.	39.49.10↔	Revision einer Gefässanastomose
37.8f.11↔	Entfernen eines Einkammer-Defibrillators	39.49.20↔	Revision eines vaskulären Implantats
37.8f.12↔	Entfernen eines Kardioverters oder Defibrillators	39.49.21↔	Wechsel eines vaskulären Implantats
37.8f.13↔	Entfernen eines Defibrillators mit der Möglichkeit zur Druckmessung	39.49.22↔	Entfernung eines vaskulären Implantats
37.8f.21↔	Entfernen eines Resynchronisationsdefibrillators (CRT-D)	39.49.30↔	Ersatz eines kardialen Conduit
37.8f.22↔	Entfernen eines Einkammer-Defibrillators mit atrialem Sensing	39.49.99↔	Sonstige Revision nach vaskulärem Eingriff, sonstige
37.8f.31↔	Entfernen eines subkutanen Defibrillatorsystems	39.55↔	Reimplantation eines aberrierenden Nierengefässes
37.8f.99↔	Entfernen eines Kardioverters oder Defibrillators, sonstige	39.59.10↔	Transposition von Arterien, n.n.bez.
37.99.00↔	Sonstige Operationen an Herz und Perikard, n.n.bez.	39.59.11↔	Transposition der extrakraniellen A. vertebralis
37.99.10↔	Intramuskuläre Stammzelltherapie, n.n.bez.	39.59.12↔	Transposition von sonstigen extrakraniellen Arterien an Kopf und Hals
37.99.11↔	Intramuskuläre Stammzelltherapie ohne Anreicherung von Stammzellfraktionen oder kultureller Vermehrung	39.59.13↔	Transposition von Arterien der oberen Extremität
37.99.12↔	Intramuskuläre Stammzelltherapie mit Anreicherung von Stammzellfraktionen oder kultureller Vermehrung	39.59.14↔	Transposition von thorakalen Arterien
37.99.19↔	Intramuskuläre Stammzelltherapie, sonstige	39.59.15↔	Transposition der A. gastrica, A. hepatica und A. lienalis
37.99.20↔	Operationen bei kongenitalen Anomalien des Herzens, n.n.bez.	39.59.16↔	Transposition der A. renalis
37.99.29↔	Operationen bei kongenitalen Anomalien des Herzens, sonstige	39.59.17↔	Transposition der A. mesenterica
37.99.30↔	Ligatur eines Herzhohes	39.59.18↔	Transposition sonstiger viszeraler Arterien
37.99.80↔	Reoperation an Herz und Perikard	39.59.19↔	Transposition der A. iliaca
37.99.99↔	Sonstige Operationen an Herz und Perikard, sonstige	39.59.20↔	Transposition von sonstigen abdominalen Arterien
37.9a.12↔	Entfernung oder Revision eines myokardmodulierenden Systems (CCM)	39.59.21↔	Transposition von Arterien der unteren Extremität
39.25.00↔	Aorto-iliaco-femorale Bypass, n.n.bez.	39.59.29↔	Transposition von Arterien, sonstige
39.25.10↔	Aorto-iliaco-femorale Bypass, aortal, n.n.bez.	39.59.30↔	Sonstige plastische Rekonstruktion von Gefässen an Kopf und Hals, n.n.bez.
39.25.11↔	Aorto-iliakaler Bypass	39.59.31↔	Sonstige plastische Rekonstruktion eines intrakraniellen Gefässes
39.25.12↔	Aorto-femorale Bypass	39.59.32↔	Sonstige plastische Rekonstruktion der extrakraniellen A. vertebralis
39.25.13↔	Aorto-popliteale Bypass	39.59.33↔	Sonstige plastische Rekonstruktion von extrakraniellen Arterien an Kopf und Hals, sonstige
39.25.14↔	Aorto-crurale Bypass	39.59.34↔	Sonstige plastische Rekonstruktion der V. jugularis
39.25.19↔	Aorto-iliaco-femorale Bypass, aortal, sonstige	39.59.39↔	Sonstige plastische Rekonstruktion von Gefässen an Kopf und Hals, sonstige
39.25.20↔	Iliaco-femorale Bypass, n.n.bez.	39.59.40↔	Sonstige plastische Rekonstruktion von Gefässen der oberen Extremität, n.n.bez.
39.25.21↔	Ilio-iliakaler Bypass	39.59.41↔	Sonstige plastische Rekonstruktion von Arterien der oberen Extremität
39.25.22↔	Ilio-femorale Bypass	39.59.42↔	Sonstige plastische Rekonstruktion der V. subclavia, V. axillaris und V. brachiocephalica
39.25.23↔	Ilio-popliteale Bypass	39.59.48↔	Sonstige plastische Rekonstruktion von sonstigen tiefen Venen der oberen Extremität
39.25.24↔	Ilio-crurale Bypass	39.59.49↔	Sonstige plastische Rekonstruktion von Gefässen der oberen Extremität, sonstige
39.25.29↔	Iliaco-femorale Bypass, sonstige	39.59.50↔	Sonstige plastische Rekonstruktion von thorakalen Gefässen, n.n.bez.
39.25.30↔	Obturator-Bypass (extraanatomisch)	39.59.51↔	Sonstige plastische Rekonstruktion der thorakalen Aorta
39.25.99↔	Aorto-iliaco-femorale Bypass, sonstige	39.59.52↔	Sonstige plastische Rekonstruktion der A. pulmonalis
39.27.00↔	Arteriovenöser Shunt für Hämodialyse, n.n.bez.	39.59.53↔	Sonstige plastische Rekonstruktion von thorakalen Arterien, sonstige
39.27.10↔	AV-Fistel für Hämodialyse		
39.27.11↔	AV-Fistel mit allogenen oder alloplastischem Material für Hämodialyse		
39.27.99↔	Arteriovenöser Shunt für Hämodialyse, sonstige		
39.29.00↔	Sonstiger (peripherer) Gefäss-Shunt oder -Bypass, n.n.bez.		
39.29.10↔	Gefäss-Shunt oder Bypass an Arterien der unteren Extremität, n.n.bez.		
39.29.11↔	Femorofemorale Gefäss-Shunt oder -Bypass		

39.59.54↔	Sonstige plastische Rekonstruktion der V. pulmonalis	40.21.11↔	Exzision einzelner Lymphknoten und Lymphgefäße, zervikal, mit Radionuklidmarkierung oder Farbstoffmarkierung (Sentinel-Lymphonodektomie)
39.59.55↔	Sonstige plastische Rekonstruktion der V. cava superior	40.21.99↔	Exzision eines tiefen zervikalen Lymphknotens, sonstige
39.59.59↔	Sonstige plastische Rekonstruktion von thorakalen Gefässen, sonstige	40.22.00↔	Exzision eines mamma-internalen Lymphknotens, n.n.bez.
39.59.60↔	Sonstige plastische Rekonstruktion von abdominalen Arterien, n.n.bez.	40.22.10↔	Exzision eines mamma-internalen Lymphknotens, thorakoskopisch
39.59.61↔	Sonstige plastische Rekonstruktion der abdominalen Aorta	40.22.20↔	Exzision eines mamma-internalen Lymphknotens, offen chirurgisch
39.59.62↔	Sonstige plastische Rekonstruktion des Truncus coeliacus	40.22.99↔	Exzision eines mamma-internalen Lymphknotens, sonstige
39.59.63↔	Sonstige plastische Rekonstruktion der A. gastrica	40.23.00↔	Exzision eines axillären Lymphknotens, n.n.bez.
39.59.64↔	Sonstige plastische Rekonstruktion A. hepatica	40.23.10↔	Exzision eines axillären Lymphknotens, ohne Markierung
39.59.65↔	Sonstige plastische Rekonstruktion der A. lienalis	40.23.11↔	Exzision eines axillären Lymphknotens, mit Radionuklidmarkierung oder Farbstoffmarkierung (Sentinel-Lymphnodektomie)
39.59.66↔	Sonstige plastische Rekonstruktion der A. renalis	40.23.99↔	Exzision eines axillären Lymphknotens, sonstige
39.59.67↔	Sonstige plastische Rekonstruktion der A. mesenterica	40.24.00↔	Exzision eines inguinalen Lymphknotens, n.n.bez.
39.59.68↔	Sonstige plastische Rekonstruktion der A. iliaca	40.24.10↔	Exzision eines inguinalen Lymphknotens, offen chirurgisch, ohne Markierung
39.59.69↔	Sonstige plastische Rekonstruktion von abdominalen Arterien, sonstige	40.24.11↔	Exzision eines inguinalen Lymphknotens, offen chirurgisch, mit Radionuklidmarkierung oder Farbstoffmarkierung (Sentinel-Lymphnodektomie)
39.59.70↔	Sonstige plastische Rekonstruktion von abdominalen Venen, n.n.bez.	40.24.20↔	Exzision eines inguinalen Lymphknotens, laparoskopisch
39.59.71↔	Sonstige plastische Rekonstruktion der V. cava inferior	40.24.99↔	Exzision eines inguinalen Lymphknotens, sonstige
39.59.72↔	Sonstige plastische Rekonstruktion der V. iliaca	40.29.10↔	Exzision eines mediastinalen Lymphknotens, n.n.bez.
39.59.79↔	Sonstige plastische Rekonstruktion von abdominalen Venen, sonstige	40.29.11↔	Exzision eines mediastinalen Lymphknotens, offen chirurgisch
39.59.80↔	Sonstige plastische Rekonstruktion von Gefässen der unteren Extremität, n.n.bez.	40.29.12↔	Exzision eines mediastinalen Lymphknotens, thorakoskopisch
39.59.81↔	Sonstige plastische Rekonstruktion von Arterien der unteren Extremität	40.29.19↔	Exzision eines mediastinalen Lymphknotens, sonstige
39.59.82↔	Sonstige plastische Rekonstruktion der V. femoralis	40.29.20↔	Exzision eines paraaortalen Lymphknotens
39.59.83↔	Sonstige plastische Rekonstruktion der V. poplitea	40.29.30↔	Exzision eines iliakalen Lymphknotens
39.59.88↔	Sonstige plastische Rekonstruktion von sonstigen tiefen Venen der unteren Extremität	40.29.70↔	Exzision eines Lymphangioms oder Hygroma cysticum
39.59.89↔	Sonstige plastische Rekonstruktion von Gefässen der unteren Extremität, sonstige	40.29.80↔	Exzision mehrerer abdominaler Lymphknotenstationen (mit Leberbiopsie), n.n.bez.
39.59.90↔	Sonstige plastische Rekonstruktion eines Gefässes, Venenklappenplastik	40.29.81↔	Exzision mehrerer abdominaler Lymphknotenstationen (mit Leberbiopsie), offen chirurgisch [Staging-Laparotomie]
39.90.00↔	Einsetzen von peripheren Gefässstent(s) ohne Medikamenten-Freisetzung, n.n.bez.	40.29.82↔	Exzision mehrerer abdominaler Lymphknotenstationen (mit Leberbiopsie), laparoskopisch [Staging-Laparoskopie]
39.90.10↔	Einsetzen von Gefässstent(s) in nicht-kardiale Gefässe, bare Stents	40.29.89↔	Exzision mehrerer abdominaler Lymphknotenstationen (mit Leberbiopsie), sonstige
39.90.11↔	Einsetzen von Gefässstent(s) in nicht-kardiale Gefässe, bioresorbierbare Stents	40.29.99↔	Einfache Exzision einer anderen lymphatischen Struktur, sonstige
39.90.12↔	Einsetzen von Gefässstent(s) in nicht-kardiale Gefässe, grosslumige Stents n.n.bez.	40.3x.10↔	Regionale Lymphadenektomie als selbständiger Eingriff, n.n.bez.
39.90.13↔	Einsetzen von Gefässstent(s) in nicht-kardiale Gefässe, grosslumige Stents ungedeckt	40.3x.11↔	Regionale Lymphadenektomie als selbständiger Eingriff, zervikal
39.90.14↔	Einsetzen von Gefässstent(s) in nicht-kardiale Gefässe, Grosslumige Stents gedeckt	40.3x.12↔	Regionale Lymphadenektomie als selbständiger Eingriff, axillär
39.90.15↔	Einsetzen von Gefässstent(s) in nicht-kardiale Gefässe, gedeckte Stents (Stentgrafts) in nicht-aneurysmatischen Gefässen	40.3x.13↔	Regionale Lymphadenektomie als selbständiger Eingriff, paraaortal, pelvin, obturatorisch oder iliakal
39.90.16↔	Einsetzen von Gefässstent(s) in nichtkardiale Gefässe, gecoverte Stent-Grafts mit bioaktiver Oberfläche	40.3x.14↔	Regionale Lymphadenektomie als selbständiger Eingriff, inguinal, offen chirurgisch
39.90.17↔	Einsetzen von peripheren Gefässstent(s), Multilayerstents	40.3x.15↔	Regionale Lymphadenektomie als selbständiger Eingriff, inguinale, laparoskopisch
39.90.19↔	Einsetzen von Gefässstent(s) in nicht-kardiale Gefässe, sonstige Stents	40.3x.16↔	Regionale Lymphadenektomie als selbständiger Eingriff, mediastinal und peribronchial
39.90.30↔	Einsetzen von überlangen Stent(s) (>10 cm) in nicht-kardiale Gefässe, n.n.bez.	40.3x.19↔	Regionale Lymphadenektomie als selbständiger Eingriff, sonstige
39.90.31↔	Einsetzen von überlangen bare Stent(s) (>10 cm) in nicht-kardiale Gefässe	40.3x.21↔	Regionale Lymphadenektomie im Rahmen eines anderen Eingriffs, zervikal
39.90.32↔	Einsetzen von überlangen covered Stent(s) (>10 cm) in nicht-kardiale Gefässe	40.3x.22↔	Regionale Lymphadenektomie im Rahmen eines anderen Eingriffs, axillär
39.90.39↔	Einsetzen von überlangen Stent(s) (>10 cm) in nicht-kardiale Gefässe, sonstige	40.3x.23↔	Regionale Lymphadenektomie im Rahmen eines anderen Eingriffs, paraaortal, pelvin oder iliakal
39.90.99↔	Einsetzen von peripheren Gefässstent(s) ohne Medikamenten-Freisetzung, sonstige	40.3x.24↔	Regionale Lymphadenektomie im Rahmen eines anderen Eingriffs, obturatorisch
40.0↔	Inzision an lymphatischen Strukturen	40.3x.25↔	Regionale Lymphadenektomie im Rahmen eines anderen Eingriffs, inguinale
40.11.10↔	Offene (Inzisions-) Biopsie eines mediastinalen, paraaortalen, iliakalen oder pelvinalen Lymphknotens	40.3x.26↔	Regionale Lymphadenektomie im Rahmen eines anderen Eingriffs, mediastinal und peribronchial
40.11.11↔	Offene (Inzisions-) Biopsie eines zervikalen, supraklavikulären, axillären oder inguinalen Lymphknotens	40.3x.29↔	Regionale Lymphadenektomie im Rahmen eines anderen Eingriffs, sonstige
40.21.00↔	Exzision eines tiefen zervikalen Lymphknotens, n.n.bez.	40.40↔	Radikale Neck dissection, n.n.bez.
40.21.10↔	Exzision einzelner Lymphknoten und Lymphgefäße, zervikal, ohne Markierung	40.41.00↔	Radikale unilaterale Neck dissection, n.n.bez.

40.41.10↔	Selektive (funktionelle) Neck dissection, supraomohyoid (Region I-III)	48.81↔	Inzision am Perirektalgewebe
40.41.11↔	Selektive (funktionelle) Neck dissection, lateral (Region II-IV)	48.82↔	Exzision von Perirektalgewebe
40.41.12↔	Selektive (funktionelle) Neck dissection, anterolateral (Region I-IV)	48.93↔	Verschluss einer perirektalen Fistel
40.41.13↔	Selektive (funktionelle) Neck dissection, posterolateral (Region II-V)	49.01↔	Inzision eines Perianalabszesses
40.41.14↔	Selektive (funktionelle) Neck dissection, central (Region VI)	49.02↔	Sonstige Inzision am Perianalgewebe
40.41.20↔	Radikale Neck dissection (inkl. modifiziert)	49.03↔	Exzision von Marisken
40.41.21↔	Erweiterte radikale Neck dissection	49.04↔	Sonstige Exzision am Perianalgewebe
40.41.99↔	Radikale unilaterale Neck dissection, sonstige	49.11↔	Anale Fistulotomie
40.50↔	Radikale Exzision von Lymphknoten, n.n.bez.	49.12↔	Anale Fistulektomie
40.51.00↔	Radikale Exzision von axillären Lymphknoten, n.n.bez.	49.39↔	Sonstige lokale Exzision oder Destruktion von Läsion oder Gewebe am Anus
40.51.10↔	Radikale Exzision von axillären Lymphknoten als selbständiger Eingriff	49.6↔	Exzision am Anus
40.51.11↔	Radikale Exzision von axillären Lymphknoten im Rahmen eines anderen Eingriffs	49.71↔	Naht einer Verletzung am Anus
40.51.99↔	Radikale Exzision von axillären Lymphknoten, sonstige	49.72↔	Cerclage am Anus
40.52.00↔	Radikale Exzision von periaortalen Lymphknoten, n.n.bez.	49.73↔	Verschluss einer Analfistel
40.52.10↔	Radikale Exzision von retroperitonealen (paraaortal, parakaval) und pelvinen Lymphknoten als selbständiger Eingriff	49.79.00↔	Sonstige Rekonstruktion am Analsphinkter, n.n.bez.
40.52.11↔	Radikale Exzision von retroperitonealen (paraaortal, parakaval) und pelvinen Lymphknoten im Rahmen eines anderen Eingriffs	49.79.10↔	Anteriore Anorektoplastik
40.52.99↔	Radikale Exzision von periaortalen Lymphknoten, sonstige	49.79.11↔	Posteriore sagittale Anorektoplastik
40.53.00↔	Radikale Exzision von iliakalen Lymphknoten, n.n.bez.	49.79.12↔	Erweiterte posteriore sagittale Anorektoplastik mit Eingriffen an Nachbarorganen
40.53.10↔	Radikale Exzision von iliakalen Lymphknoten als selbständiger Eingriff	49.79.13↔	Abdominoperineale oder sakroabdominoperineale Durchzugsoperation
40.53.11↔	Radikale Exzision von iliakalen Lymphknoten im Rahmen eines anderen Eingriffs	49.79.14↔	Anoproktoplastik
40.53.99↔	Radikale Exzision von iliakalen Lymphknoten, sonstige	49.79.15↔	Sonstige plastische Rekonstruktion bei anorektalen Anomalien
40.54.00↔	Radikale Exzision von inguinalen Lymphknoten, n.n.bez.	49.79.99↔	Sonstige Rekonstruktion am Analsphinkter, sonstige
40.54.10↔	Radikale Exzision von inguinalen Lymphknoten als selbständiger Eingriff	50.12↔	Offene Biopsie an der Leber
40.54.11↔	Radikale Exzision von inguinalen Lymphknoten im Rahmen eines anderen Eingriffs	50.14↔	Laparoskopische Leberbiopsie
40.54.99↔	Radikale Exzision von inguinalen Lymphknoten, sonstige	54.0x.00↔	Inzision an der Bauchwand, n.n.bez.
40.59.00↔	Radikale Exzision anderer Lymphknoten, n.n.bez.	54.0x.10↔	Inzision an der Bauchwand, Extraperitoneale Drainage der Bauchwand
40.59.10↔	Radikale Exzision anderer Lymphknoten als selbständiger Eingriff, n.n.bez.	54.0x.99↔	Inzision an der Bauchwand, sonstige
40.59.11↔	Radikale Exzision mediastinaler Lymphknoten als selbständiger Eingriff	54.11↔	Probelenarotomie
40.59.12↔	Radikale Exzision peribronchialer Lymphknoten als selbständiger Eingriff	54.12.00↔	Relaparotomie, n.n.bez.
40.59.19↔	Radikale Exzision anderer Lymphknoten als selbständiger Eingriff, sonstige	54.12.10↔	Relaparotomie, Second-look-Laparotomie
40.59.20↔	Radikale Exzision anderer Lymphknoten im Rahmen eines anderen Eingriffs, n.n.bez.	54.12.99↔	Relaparotomie sonstige
40.59.21↔	Radikale Exzision mediastinaler Lymphknoten im Rahmen eines anderen Eingriffs	54.19.00↔	Sonstige Laparotomie, n.n.bez.
40.59.22↔	Radikale Exzision peribronchialer Lymphknoten im Rahmen eines anderen Eingriffs	54.19.10↔	Sonstige Laparotomie, Laparotomie mit Drainage
40.59.29↔	Radikale Exzision anderer Lymphknoten im Rahmen eines anderen Eingriffs, sonstige	54.19.99↔	Sonstige Laparotomie, sonstige
40.59.99↔	Radikale Exzision anderer Lymphknoten, sonstige	54.21.00↔	Laparoskopie, n.n.bez.
40.9x.00↔	Sonstige Operationen an lymphatischen Strukturen, n.n.bez.	54.21.10↔	Laparoskopie, Diagnostische Laparoskopie
40.9x.10↔	Anastomose zur Beseitigung eines Lymphödems	54.21.30↔	Laparoskopie, Laparoskopie mit Drainage
40.9x.20↔	Inzision einer Lymphozele	54.21.99↔	Laparoskopie, sonstige
40.9x.30↔	Drainage eines Lymphödems	54.23↔	Biopsie am Peritoneum
40.9x.40↔	Therapeutische perkutane Punktion einer Lymphozele	54.3x.00↔	Exzision oder Destruktion von Läsion oder Gewebe an Bauchwand oder Nabel, n.n.bez.
40.9x.99↔	Sonstige Operationen an lymphatischen Strukturen, sonstige	54.3x.10↔	Omphalektomie
48.35.00↔	Lokale Exzision von rektaler Läsion oder Gewebe, n.n.bez.	54.3x.19↔	Sonstige Exzision von Läsion oder Gewebe an Bauchwand oder Nabel
48.35.10↔	Lokale Schlingenresektion, submuköse Exzision oder Vollwandexzision (lokal, Segment) von rektaler Läsion oder Gewebe, endoskopisch	54.3x.20↔	Destruktion von Läsion oder Gewebe an Bauchwand oder Nabel
48.35.11↔	Lokale Schlingenresektion, submuköse Exzision oder Vollwandexzision (lokal) von rektaler Läsion oder Gewebe, sonstiger Zugang (transanal, endoskopisch-mikrochirurgisch)	54.3x.99↔	Exzision oder Destruktion von Läsion oder Gewebe an Bauchwand oder Nabel, sonstige
48.35.20↔	Lokale Thermoablation von rektaler Läsion oder Gewebe	54.62↔	Verzögerter Verschluss einer granulierenden Abdominalwunde
48.35.21↔	Photodynamische Therapie von rektaler Läsion oder Gewebe	54.63.00↔	Sonstige Naht an der Bauchwand, n.n.bez.
48.35.29↔	Sonstige lokale Destruktion von rektaler Läsion oder Gewebe	54.63.10↔	Sonstige Naht an der Bauchwand, Naht einer Verletzung an der Bauchwand
48.35.99↔	Lokale Exzision von rektaler Läsion oder Gewebe, sonstige	54.63.99↔	Sonstige Naht an der Bauchwand, sonstige
48.79↔	Sonstige Rekonstruktion am Rektum	54.64.00↔	Naht am Peritoneum, n.n.bez.
		54.64.10↔	Naht am Peritoneum, Naht von Mesenterium, Omentum majus oder minus (nach Verletzung)
		54.64.99↔	Naht am Peritoneum, sonstige
		54.72↔	Sonstige Rekonstruktion an der Bauchwand
		54.73↔	Sonstige Rekonstruktion am Peritoneum
		54.75↔	Sonstige Rekonstruktion am Mesenterium
		54.99.00↔	Sonstige Operationen in der Abdominal-Region, n.n.bez.
		54.99.30↔	Sonstige Operationen in der Abdominal-Region, Resektion von Gewebe in der Bauchregion ohne sichere Organzuordnung
		54.99.31↔	Debulking über Laparotomie
		54.99.40↔	Sonstige Operationen in der Abdominal-Region, Revision einer kutaneoperitonealen Fistel ( Katheterverweilsystem)



54.99.41↔	Sonstige Operationen in der Abdominal-Region, Entfernung oder Verschluss einer kutaneooperitonealen Fistel (Katheterversweilsystem)	71.09↔	Sonstige Inzision an Vulva und Perineum
54.99.50↔	Sonstige Operationen in der Abdominal-Region, Anlegen eines temporären Bauchwandverschlusses	71.24↔	Exzision oder andere Destruktion einer Bartholin-Drüse (Zyste)
54.99.60↔	Sonstige Operationen in der Abdominal-Region, Lumbotomie	71.29↔	Sonstige Operationen an einer Bartholin-Drüse
54.99.61↔	Sonstige Operationen in der Abdominal-Region, Relumbotomie	71.3↔	Sonstige lokale Exzision oder Destruktion an Vulva und Perineum
54.99.81↔	Revision von Kathetern mit automatischer, programmierbarer und wiederaufladbarer Pumpe zur kontinuierlichen Aszitesdrainage	71.62↔	Totale Vulvektomie
54.99.82↔	Behebung einer mechanischen Obstruktion von Kathetern mit automatischer, programmierbarer und wiederaufladbarer Pumpe zur kontinuierlichen Aszitesdrainage	71.73↔	Konstruktion des Introitus vaginae
54.99.99↔	Sonstige Operationen in der Abdominal-Region, sonstige Operationen im Retroperitonealraum, n.n.bez.	71.79↔	Sonstige plastische Rekonstruktion an Vulva und Perineum
54.a0↔	Operationen im Retroperitonealraum, n.n.bez.	71.8↔	Sonstige Operationen an der Vulva
54.a1↔	Exzision und Destruktion von retroperitoneal gelegenen Gewebe	76.5x.00↔	Temporomandibuläre Arthroplastik, n.n.bez.
54.a9↔	Operationen im Retroperitonealraum, sonstige	76.5x.10↔	Kondylektomie am Kiefergelenk mit Rekonstruktion
64.11.00↔	Biopsie am Penis, n.n.bez.	76.5x.19↔	Sonstige Kondylektomie am Kiefergelenk
64.11.11↔	Biopsie am Penis, durch Inzision	76.5x.20↔	Diskoplastik am Kiefergelenk mit Rekonstruktion
64.11.99↔	Biopsie am Penis, sonstige	76.5x.29↔	Sonstige Diskoplastik am Kiefergelenk
64.2↔	Lokale Exzision oder Destruktion einer Läsion am Penis	76.5x.30↔	Exstirpation des Discus articularis am Kiefergelenk mit Rekonstruktion
64.41↔	Naht einer Penisverletzung	76.5x.39↔	Sonstige Exstirpation des Discus articularis am Kiefergelenk
64.43↔	Konstruktion eines Penis	76.5x.40↔	Resektion am Tuberculum articulare des Kiefergelenks
64.44.00↔	Rekonstruktion des Penis, n.n.bez.	76.5x.41↔	Plastische Rekonstruktion am Kiefergelenk
64.44.10↔	Rekonstruktion des Penis, Streckung des Penischaftes	76.5x.42↔	Gelenkstabilisierung (bewegungseinschränkend) des Kiefergelenks
64.44.11↔	Rekonstruktion des Penis, Korrektur einer penoskrotalen Transposition oder eines vergrabenen Penis (concealed penis oder buried penis)	76.5x.50↔	Arthroskopische Entfernung eines freien Gelenkkörpers am Kiefergelenk
64.44.99↔	Rekonstruktion des Penis, sonstige	76.5x.59↔	Sonstige Entfernung eines freien Gelenkkörpers am Kiefergelenk
64.45↔	Reimplantation des Penis	76.5x.60↔	Implantation einer Endoprothese am Kiefergelenk
64.49↔	Sonstige plastische Rekonstruktion am Penis	76.5x.61↔	Wechsel einer Endoprothese am Kiefergelenk
65.31↔	Laparoskopische einseitige Ovariectomie	76.5x.70↔	Implantation einer Totalendoprothese am Kiefergelenk mit vorgefertigten Komponenten (L)
65.39↔	Sonstige einseitige Ovariectomie	76.5x.71↔	Implantation einer Totalendoprothese am Kiefergelenk mit CAD-CAM gefertigten Komponenten (L)
65.41.00↔	Laparoskopische einseitige Salpingoovarektomie, n.n.bez.	76.5x.90↔	Sonstige temporomandibuläre Arthroplastik oder Diskoplastik am Kiefergelenk
65.41.10↔	Laparoskopische einseitige Ovariectomie, mit beidseitige Salpingektomie	76.5x.99↔	Temporomandibuläre Arthroplastik, sonstige
65.41.99↔	Laparoskopische einseitige Salpingoovarektomie, sonstige	76.63.00↔	Osteoplastik [Osteotomie] am Corpus mandibulae, n.n.bez.
65.49.00↔	Sonstige einseitige Salpingoovarektomie, n.n.bez.	76.63.10↔	Osteoplastik [Osteotomie] im seitlichen Alveolarkambereich oder mit frontaler Kontinuitätsdurchtrennung der Mandibula ohne Distraction
65.49.10↔	Sonstige einseitige Salpingoovarektomie, mit beidseitige Salpingektomie	76.63.11↔	Osteoplastik [Osteotomie] im frontalen Alveolarkambereich oder mit Kontinuitätsdurchtrennung am horizontalen Mandibulaast ohne Distraction
65.49.99↔	Sonstige einseitige Salpingoovarektomie, sonstige	76.63.12↔	Osteoplastik [Osteotomie] zur Kinnverlagerung ohne Distraction
65.51↔	Sonstiges Entfernen beider Ovarien während desselben operativen Eingriffs	76.63.20↔	Verlagerung des Alveolarfortsatzes durch horizontale Distraction nach Osteotomie
65.53↔	Laparoskopisches Entfernen von beiden Ovarien während desselben operativen Eingriffs	76.63.21↔	Verlagerung der Mandibula durch Distraction nach Osteotomie im horizontalen Mandibulaast
65.61↔	Sonstiges Entfernen beider Ovarien und Tubae uterinae während desselben operativen Eingriffs	76.63.99↔	Osteoplastik [Osteotomie] am Corpus mandibulae, sonstige
65.62↔	Sonstiges Entfernen von belassenem Ovar und Tuba uterina	76.64↔	Sonstige orthognathische Chirurgie an der Mandibula
65.63↔	Laparoskopisches Entfernen von beiden Ovarien und Tubae uterinae während desselben operativen Eingriffs	77.40.20↔	Knochenbiopsie, ohne Angabe der Lokalisation, Offene Knochenbiopsie
65.64↔	Laparoskopisches Entfernen von belassenem Ovar und Tuba uterina	77.40.99↔	Knochenbiopsie, ohne Angabe der Lokalisation, sonstige
67.31↔	Marsupialisation einer Zervixzyste	77.41.00↔	Knochenbiopsie von Skapula, Klavikula, Rippen und Sternum, n.n.bez.
67.33↔	Destruktion einer Läsion an der Zervix durch Kryochirurgie	77.41.20↔	Knochenbiopsie von Skapula, Klavikula, Rippen und Sternum, Offene Knochenbiopsie
70.13↔	Lösung von intraluminalen Adhäsionen der Vagina	77.41.99↔	Knochenbiopsie von Skapula, Klavikula, Rippen und Sternum, sonstige
70.24.00↔	Biopsie an der Vagina, n.n.bez.	77.42.00↔	Knochenbiopsie am Humerus, n.n.bez.
70.24.20↔	Biopsie an der Vagina, durch Inzision	77.42.20↔	Knochenbiopsie am Humerus, Offene Knochenbiopsie
70.24.99↔	Biopsie an der Vagina, sonstige	77.42.99↔	Knochenbiopsie am Humerus, sonstige
70.33.00↔	Exzision oder Destruktion einer Läsion an der Vagina, n.n.bez.	77.43.00↔	Knochenbiopsie an Radius und Ulna, n.n.bez.
70.33.10↔	Destruktion einer Läsion an der Vagina, n.n.bez.	77.43.20↔	Knochenbiopsie an Radius und Ulna, Offene Knochenbiopsie
70.33.11↔	Destruktion einer Läsion an der Vagina, Kauterisation	77.43.99↔	Knochenbiopsie an Radius und Ulna, sonstige
70.33.12↔	Destruktion einer Läsion an der Vagina, Elektrokoagulation	77.44.00↔	Knochenbiopsie an Karpalia und Metakarpalia, n.n.bez.
70.33.13↔	Destruktion einer Läsion an der Vagina, Laserkoagulation	77.44.20↔	Knochenbiopsie an Karpalia und Metakarpalia, Offene Knochenbiopsie
70.33.14↔	Destruktion einer Läsion an der Vagina, Kryokoagulation	77.44.99↔	Knochenbiopsie an Karpalia und Metakarpalia, sonstige
70.33.99↔	Exzision oder Destruktion einer Läsion an der Vagina, sonstige	77.45.00↔	Knochenbiopsie am Femur, n.n.bez.
70.71↔	Naht einer Vaginalverletzung	77.45.20↔	Knochenbiopsie am Femur, Offene Knochenbiopsie
70.79.00↔	Sonstige plastische Rekonstruktion an der Vagina, n.n.bez.	77.45.99↔	Knochenbiopsie am Femur, sonstige
70.79.10↔	Sonstige vaginale Kolporrhaphie mit Beckenbodenplastik	77.46.00↔	Knochenbiopsie an der Patella, n.n.bez.
70.79.99↔	Sonstige plastische Rekonstruktion an der Vagina, sonstige		
71.01↔	Lösung von Adhäsionen an der Vulva		

77.46.20↔	Knochenbiopsie an der Patella, Offene Knochenbiopsie	80.85.00↔	Sonstige lokale Exzision oder Destruktion einer Gelenksläsion an der Hüfte, n.n.bez.
77.46.99↔	Knochenbiopsie an der Patella, sonstige	80.85.10↔	Arthroskopische lokale Exzision oder Destruktion einer Gelenksläsion an der Hüfte
77.47.00↔	Knochenbiopsie an Tibia und Fibula, n.n.bez.	80.85.11↔	Débridement am Hüftgelenk
77.47.20↔	Knochenbiopsie an Tibia und Fibula, Offene Knochenbiopsie	80.85.12↔	Zystenexstirpation am Hüftgelenk
77.47.99↔	Knochenbiopsie an Tibia und Fibula, sonstige	80.85.99↔	Sonstige lokale Exzision oder Destruktion einer Gelenksläsion an der Hüfte, sonstige
77.48.00↔	Knochenbiopsie an Tarsalia und Metatarsalia, n.n.bez.	80.86.00↔	Sonstige lokale Exzision oder Destruktion einer Gelenksläsion am Knie, n.n.bez.
77.48.20↔	Knochenbiopsie an Tarsalia und Metatarsalia, Offene Knochenbiopsie	80.86.10↔	Arthroskopische lokale Exzision oder Destruktion am Kniegelenk
77.48.99↔	Knochenbiopsie an Tarsalia und Metatarsalia, sonstige	80.86.11↔	Débridement am Kniegelenk
77.49.00↔	Knochenbiopsie an anderen näher bezeichneten Knochen, ausser Gesichtsschädelknochen, n.n.bez.	80.86.12↔	Zystenexstirpation am Kniegelenk
77.49.21↔	Knochenbiopsie an anderen näher bezeichneten Knochen, ausser Gesichtsschädelknochen, Knochenbiopsie an der Wirbelsäule, Offene Knochenbiopsie	80.86.13↔	Exzision eines Meniskusganglions am Kniegelenk
77.49.41↔	Knochenbiopsie an anderen näher bezeichneten Knochen, ausser Gesichtsschädelknochen, Knochenbiopsie an Phalangen des Fusses, Offene Knochenbiopsie	80.86.99↔	Sonstige lokale Exzision oder Destruktion einer Gelenksläsion am Knie, sonstige
77.49.91↔	Knochenbiopsie an anderen näher bezeichneten Knochen, ausser Gesichtsschädelknochen, Offene Knochenbiopsie	80.87.00↔	Sonstige lokale Exzision oder Destruktion einer Gelenksläsion am Sprunggelenk, n.n.bez.
77.49.99↔	Knochenbiopsie an anderen näher bezeichneten Knochen, ausser Gesichtsschädelknochen, sonstige	80.87.10↔	Arthroskopische lokale Exzision oder Destruktion einer Gelenksläsion am oberen Sprunggelenk
77.91.11↔	Totale Resektion einer Rippe	80.87.11↔	Débridement am oberen Sprunggelenk
77.91.12↔	Totale Resektion einer Halsrippe	80.87.12↔	Zystenexstirpation am oberen Sprunggelenk
77.91.13↔	Totale Resektion des Sternums	80.87.19↔	Sonstige lokale Exzision oder Destruktion einer Gelenksläsion am oberen Sprunggelenk
80.13.00↔	Sonstige Arthrotomie des Handgelenks, n.n.bez.	80.87.20↔	Arthroskopische lokale Exzision oder Destruktion einer Gelenksläsion am unteren Sprunggelenk
80.13.10↔	Arthroskopische Arthrotomie des Handgelenkes, Gelenkspülung mit Drainage	80.87.21↔	Débridement am unteren Sprunggelenk
80.13.11↔	Arthroskopische Arthrotomie des Handgelenkes, Entfernung freier Gelenkkörper	80.87.22↔	Zystenexstirpation am unteren Sprunggelenk
80.13.12↔	Arthroskopische Arthrotomie des Handgelenkes, Einlegen oder Entfernen eines Medikamententrägers	80.87.29↔	Sonstige lokale Exzision oder Destruktion einer Gelenksläsion am unteren Sprunggelenk
80.13.20↔	Arthrotomie des Handgelenkes, Gelenkspülung mit Drainage	80.87.99↔	Sonstige lokale Exzision oder Destruktion einer Gelenksläsion am Sprunggelenk, sonstige
80.13.21↔	Arthrotomie des Handgelenkes, Entfernung freier Gelenkkörper	80.88.00↔	Sonstige lokale Exzision oder Destruktion einer Gelenksläsion an Fuss und Zehen, n.n.bez.
80.13.99↔	Sonstige Arthrotomie des Handgelenks, sonstige	80.88.10↔	Arthroskopische lokale Exzision oder Destruktion einer Gelenksläsion an Fuss und Zehen
80.73.00↔	Synovektomie am Handgelenk, n.n.bez.	80.88.20↔	Débridement am Metatarsophalangealgelenk
80.73.10↔	Arthroskopische Synovektomie am Handgelenk	80.88.21↔	Zystenexstirpation am Metatarsophalangealgelenk
80.73.20↔	Offene Synovektomie am Handgelenk	80.88.29↔	Sonstige lokale Exzision oder Destruktion am Metatarsophalangealgelenk
80.73.99↔	Synovektomie am Handgelenk, sonstige	80.88.30↔	Débridement an Zehengelenken
80.81.00↔	Sonstige lokale Exzision oder Destruktion einer Gelenksläsion an der Schulter, n.n.bez.	80.88.40↔	Débridement an sonstigen Fussgelenken
80.81.10↔	Débridement am Humeroglenoidalgelenk	80.88.50↔	Zystenexstirpation an sonstigen Gelenken von Fuss und Zehen
80.81.11↔	Zystenexstirpation am Humeroglenoidalgelenk	80.88.59↔	Sonstige lokale Exzision oder Destruktion an sonstigen Gelenken von Fuss und Zehen
80.81.19↔	Sonstige lokale Exzision oder Destruktion am Humeroglenoidalgelenk	80.88.99↔	Sonstige lokale Exzision oder Destruktion einer Gelenksläsion an Fuss und Zehen, sonstige
80.81.20↔	Débridement am Akromioklavikulargelenk	80.89.00↔	Sonstige lokale Exzision oder Destruktion einer Gelenksläsion an anderer bezeichneter Lokalisation, n.n.bez.
80.81.21↔	Zystenexstirpation am Akromioklavikulargelenk	80.89.20↔	Arthroskopische lokale Exzision oder Destruktion einer Gelenksläsion am Iliosakralgelenk
80.81.29↔	Sonstige lokale Exzision oder Destruktion am Akromioklavikulargelenk	80.89.21↔	Débridement am Iliosakralgelenk
80.81.99↔	Sonstige lokale Exzision oder Destruktion einer Gelenksläsion an der Schulter, sonstige	80.89.22↔	Zystenexstirpation am Iliosakralgelenk
80.82.00↔	Sonstige lokale Exzision oder Destruktion einer Gelenksläsion am Ellenbogen, n.n.bez.	80.89.29↔	Sonstige lokale Exzision oder Destruktion am Iliosakralgelenk
80.82.10↔	Arthroskopische lokale Exzision oder Destruktion einer Gelenksläsion am Ellenbogen	80.89.41↔	Débridement einer Gelenksläsion an anderer bezeichneter Lokalisation
80.82.11↔	Débridement am Ellenbogengelenk	80.89.42↔	Zystenexstirpation an Gelenken anderer bezeichneter Lokalisation
80.82.12↔	Zystenexstirpation am Ellenbogengelenk	80.90.00↔	Sonstige Exzision an einem Gelenk, n.n.bez.
80.82.99↔	Sonstige lokale Exzision oder Destruktion einer Gelenksläsion am Ellenbogen, sonstige	80.90.10↔	Arthroskopische Exzision an einem Gelenk
80.83.00↔	Sonstige lokale Exzision oder Destruktion einer Gelenksläsion am Handgelenk, n.n.bez.	80.90.99↔	Sonstige Exzision an einem Gelenk, sonstige
80.83.10↔	Arthroskopische lokale Exzision oder Destruktion einer Gelenksläsion am Handgelenk	80.91.00↔	Sonstige Exzision an der Schulter, n.n.bez.
80.83.11↔	Débridement am Handgelenk	80.91.10↔	Arthroskopische Exzision am Humeroglenoidalgelenk
80.83.12↔	Zystenexstirpation am Handgelenk	80.91.11↔	Sonstige Exzision am Humeroglenoidalgelenk
80.83.99↔	Sonstige lokale Exzision oder Destruktion einer Gelenksläsion am Handgelenk, sonstige	80.91.20↔	Arthroskopische Exzision am Akromioklavikulargelenk
80.84.00↔	Sonstige lokale Exzision oder Destruktion einer Gelenksläsion an Hand und Finger, n.n.bez.	80.91.21↔	Sonstige Exzision am Akromioklavikulargelenk
80.84.10↔	Débridement an Gelenken der Handwurzel	80.91.30↔	Entnahme eines Knorpeltransplantates an der Schulter
80.84.20↔	Débridement an sonstigen Gelenken der Hand und Finger	80.91.99↔	Sonstige Exzision an der Schulter, sonstige
80.84.99↔	Sonstige lokale Exzision oder Destruktion einer Gelenksläsion an Hand und Finger, sonstige	80.92.00↔	Sonstige Exzision am Ellenbogen, n.n.bez.
		80.92.10↔	Arthroskopische Exzision am Ellenbogen
		80.92.11↔	Entnahme eines Knorpeltransplantates am Ellenbogengelenk
		80.92.99↔	Sonstige Exzision am Ellenbogen, sonstige

80.93.00↔	Sonstige Exzision am Handgelenk, n.n.bez.	82.35.10↔	Fasziektomie der Hohlhand
80.93.10↔	Arthroskopische Exzision am Handgelenk	82.35.11↔	Fasziektomie der Hand und Finger mit Neurolyse
80.93.11↔	Entnahme eines Knorpeltransplantates am Handgelenk	82.35.12↔	Fasziektomie der Hand und Finger mit Neurolyse und Arteriolyse
80.93.12↔	Resektion des Discus triangularis am Handgelenk	82.35.13↔	Fasziektomie der Hand und Finger mit Arthrolyse
80.93.99↔	Sonstige Exzision am Handgelenk, sonstige	82.35.99↔	Sonstige Fasziektomie der Hand, sonstige
80.94↔	Sonstige Exzision an Hand- und Fingergelenk	82.36↔	Sonstige Myektomie der Hand
80.95.00↔	Sonstige Exzision am Hüftgelenk, n.n.bez.	82.39.00↔	Sonstige Exzision von Weichteilen der Hand, n.n.bez.
80.95.10↔	Arthroskopische Exzision am Hüftgelenk	82.39.10↔	Sonstige Exzision von Weichteilen der Hand, Exzision von Sehenscheiden der Hand
80.95.11↔	Entnahme eines Knorpeltransplantates am Hüftgelenk	82.39.99↔	Sonstige Exzision von Weichteilen der Hand, sonstige
80.95.99↔	Sonstige Exzision am Hüftgelenk, sonstige	82.45↔	Sonstige Naht an einer anderen Sehne der Hand
80.96.00↔	Sonstige Exzision am Knie, n.n.bez.	82.46.00↔	Naht an Muskel oder Faszie der Hand, n.n.bez.
80.96.10↔	Arthroskopische Exzision am Kniegelenk	82.46.10↔	Naht an einer Faszie der Hand
80.96.20↔	Entnahme eines Knorpeltransplantates am Kniegelenk, arthroskopisch	82.46.20↔	Naht an einem Muskel der Hand
80.96.21↔	Entnahme eines Knorpeltransplantates am Kniegelenk, offen chirurgisch	82.46.99↔	Naht an Muskel oder Faszie der Hand, sonstige
80.96.99↔	Sonstige Exzision am Knie, sonstige	82.52↔	Verkürzung einer Sehne der Hand
80.97.00↔	Sonstige Exzision am Sprunggelenk, n.n.bez.	82.53↔	Reinsertion einer Sehne der Hand
80.97.10↔	Arthroskopische Exzision am oberen Sprunggelenk	82.54↔	Reinsertion eines Muskels der Hand
80.97.11↔	Sonstige Exzision am oberen Sprunggelenk	82.55↔	Sonstige Längenänderung an Muskel oder Sehne der Hand
80.97.20↔	Arthroskopische Exzision am unteren Sprunggelenk	82.56↔	Sonstiger Transfer oder Transplantation einer Sehne der Hand
80.97.21↔	Sonstige Exzision am unteren Sprunggelenk	82.58↔	Sonstiger Transfer oder Transplantation eines Handmuskels
80.97.30↔	Entnahme eines Knorpeltransplantates am Sprunggelenk	82.59↔	Sonstige Transposition eines Handmuskels
80.97.99↔	Sonstige Exzision am Sprunggelenk, sonstige	82.72.00↔	Plastische Operation an der Hand mit Muskel- oder Faszien-Transplantat, n.n.bez.
80.98.00↔	Sonstige Exzision an Fuss- und Zehengelenk, n.n.bez.	82.72.10↔	Plastische Operation mit Muskel- oder Faszien-Transplantat an einem Finger
80.98.10↔	Arthroskopische Exzision an Fuss- und Zehengelenken	82.72.11↔	Plastische Operation mit Muskel- oder Faszien-Transplantat an sonstigen Teilen der Hand
80.98.11↔	Sonstige Exzision am Metatarsophalangealgelenk	82.72.99↔	Plastische Operation an der Hand mit Muskel- oder Faszien-Transplantat, sonstiges
80.98.12↔	Sonstige Exzision an sonstigen Fussgelenken	82.79↔	Plastische Operation an der Hand mit anderem Transplantat oder Implantat
80.98.13↔	Sonstige Exzision an Zehengelenken	82.82↔	Plastische Rekonstruktion einer Spalthand
80.98.99↔	Sonstige Exzision an Fuss- und Zehengelenk, sonstige	82.83↔	Plastische Rekonstruktion bei Makrodaktylie
80.99.00↔	Sonstige Exzision an einem Gelenk an anderer bezeichneter Lokalisation, n.n.bez.	82.85↔	Sonstige Tenodese an der Hand
80.99.10↔	Arthroskopische Exzision am Sternoklavikulargelenk	82.86.00↔	Sonstige Tenoplastik an der Hand, n.n.bez.
80.99.11↔	Sonstige Exzision am Sternoklavikulargelenk	82.86.10↔	Tenoplastik von Beugesehnen der Hand
80.99.20↔	Arthroskopische Exzision am Iliosakralgelenk	82.86.11↔	Schaffung eines Transplantatlagers für Sehnen an der Hand
80.99.21↔	Sonstige Exzision am Iliosakralgelenk	82.86.12↔	Revision (ohne Wechsel) eines Sehnenimplantats an der Hand
80.99.30↔	Arthroskopische Exzision an der Symphyse	82.86.13↔	Wechsel eines Sehnenimplantats an der Hand
80.99.31↔	Sonstige Exzision an der Symphyse	82.86.99↔	Sonstige Tenoplastik an der Hand, sonstige
80.99.90↔	Arthroskopische Exzision an einem Gelenk an anderer bezeichneter Lokalisation	82.89.10↔	Sehenscheidenplastik an der Hand
80.99.91↔	Entnahme eines Knorpeltransplantates an einem Gelenk an anderer bezeichneter Lokalisation	82.89.11↔	Knöcherner Refixation von Bänder der Handwurzel und Mittelhand
80.99.99↔	Sonstige Exzision an einem Gelenk an anderer bezeichneter Lokalisation, sonstige	82.89.12↔	Knöcherner Refixation von sonstigen Bänder der Hand
81.93.00↔	Naht an Kapsel oder Ligament der oberen Extremitäten, n.n.bez.	82.89.13↔	Gelenkübergreifende Weichteildistraktion bei kongenitalen Anomalien der Hand
81.93.10↔	Naht des Bandapparates der Klavikula	82.89.14↔	Radialisation bei kongenitalen Anomalien der Hand
81.93.20↔	Naht des radioulnaren Ringbandes	82.89.15↔	Resektion von Schnürringen mit plastischer Rekonstruktion bei kongenitalen Anomalien der Hand
81.93.21↔	Naht des distalen radioulnaren Bandapparates	82.89.16↔	Transfer einer Zehe als Fingerersatz
81.93.30↔	Naht an Kapsel oder Ligament der oberen Extremitäten, Handwurzel und Mittelhand	82.89.99↔	Sonstige plastische Operationen an der Hand, sonstige
81.93.99↔	Naht an Kapsel oder Ligament der oberen Extremitäten, sonstige	83.43.00↔	Exzision von Muskel oder Faszie zur Transplantation, n.n.bez.
82.02↔	Myotomie an der Hand	83.43.10↔	Entnahme eines myokutanen Lappens zur Transplantation
82.04↔	Inzision und Drainage von Palmar- oder Thenarraum	83.43.11↔	Entnahme eines osteomyokutanen oder osteofasziokutanen Lappens zur Transplantation
82.09.00↔	Sonstige Inzision an den Weichteilen der Hand, n.n.bez.	83.43.12↔	Entnahme eines sonstigen Lappentransplantates mit mikrovaskulärer Anastomosierung aus Muskel oder Faszie
82.09.10↔	Sonstige Inzision an den Weichteilen der Hand, Sehnenfachspaltung an der Hand	83.43.99↔	Exzision von Muskel oder Faszie zur Transplantation, sonstige
82.09.99↔	Sonstige Inzision an den Weichteilen der Hand, sonstige	83.82.10↔	Faszientransplantation, Kopf und Hals
82.11.00↔	Tenotomie der Hand, n.n.bez.	83.82.11↔	Faszientransplantation, Schulter und Axilla
82.11.10↔	Tenotomie der Hand, Handgelenk, perkutan	83.82.12↔	Faszientransplantation, Oberarm und Ellenbogen
82.11.11↔	Tenotomie der Hand, Finger, perkutan	83.82.13↔	Faszientransplantation, Unterarm
82.11.20↔	Tenotomie der Hand, offen chirurgisch	83.82.14↔	Faszientransplantation, Brustwand, Bauch und Rücken
82.11.99↔	Tenotomie der Hand, sonstige	83.82.15↔	Faszientransplantation, Leisten- und Genitalregion und Gesäss
82.12↔	Fasziotomie der Hand	83.82.16↔	Faszientransplantation, Untere Extremität
82.19.00↔	Sonstige Durchtrennung von Weichteilen der Hand, n.n.bez.	83.82.19↔	Faszientransplantation, Andere Lokalisation
82.19.10↔	Sonstige Durchtrennung von Weichteilen der Hand, Durchtrennung von Muskeln der Hand	83.82.20↔	Transplantation eines lokalen Muskel- oder Fasziennappens, Kopf und Hals
82.19.99↔	Sonstige Durchtrennung von Weichteilen der Hand, sonstige		
82.21↔	Exzision einer Läsion an einer Sehenscheide der Hand		
82.29↔	Exzision einer anderen Läsion an den Weichteilen der Hand		
82.35.00↔	Sonstige Fasziektomie der Hand, n.n.bez.		

83.82.21↔	Transplantation eines lokalen Muskel- oder Faszienlappens, Schulter und Axilla	84.14↔	Transmalleoläre Amputation im Sprunggelenk
83.82.22↔	Transplantation eines lokalen Muskel- oder Faszienlappens, Oberarm und Ellenbogen	84.15↔	Sonstige Unterschenkel-Amputation
83.82.23↔	Transplantation eines lokalen Muskel- oder Faszienlappens, Unterarm	84.16↔	Knie-Exartikulation
83.82.24↔	Transplantation eines lokalen Muskel- oder Faszienlappens, Brustwand, Bauch und Rücken	84.17↔	Oberschenkel-Amputation
83.82.25↔	Transplantation eines lokalen Muskel- oder Faszienlappens, Leisten- und Genitalregion und Gesäss	84.18↔	Hüft-Exartikulation
83.82.26↔	Transplantation eines lokalen Muskel- oder Faszienlappens, Untere Extremität	84.19↔	Abdominopelvine Amputation
83.82.29↔	Transplantation eines lokalen Muskel- oder Faszienlappens, Andere Lokalisation	84.3x.00↔	Revision eines Amputationsstumpfes, n.n.bez.
83.82.30↔	Transplantation eines osteomyokutanen oder osteofasziokutanen Lappens, Kopf und Hals	84.3x.10↔	Revision eines Amputationsstumpfes, Schulter- und Oberarmregion
83.82.31↔	Transplantation eines osteomyokutanen oder osteofasziokutanen Lappens, Schulter und Axilla	84.3x.11↔	Revision eines Amputationsstumpfes, Unterarmregion
83.82.32↔	Transplantation eines osteomyokutanen oder osteofasziokutanen Lappens, Oberarm und Ellenbogen	84.3x.12↔	Revision eines Amputationsstumpfes, Handregion
83.82.33↔	Transplantation eines osteomyokutanen oder osteofasziokutanen Lappens, Unterarm	84.3x.13↔	Revision eines Amputationsstumpfes, Untere Extremität
83.82.34↔	Transplantation eines osteomyokutanen oder osteofasziokutanen Lappens, Brustwand, Bauch und Rücken	84.3x.19↔	Revision eines Amputationsstumpfes, Andere Lokalisation
83.82.35↔	Transplantation eines osteomyokutanen oder osteofasziokutanen Lappens, Leisten- und Genitalregion und Gesäss	84.3x.99↔	Revision eines Amputationsstumpfes, sonstige
83.82.36↔	Transplantation eines osteomyokutanen oder osteofasziokutanen Lappens, Untere Extremität	84.91↔	Amputation, n.n.bez.
83.82.39↔	Transplantation eines osteomyokutanen oder osteofasziokutanen Lappens, Andere Lokalisation	85.0x.00↔	Inzision an der Mamma, n.n.bez.
83.82.40↔	Transplantation eines sonstigen Lappentransplantates mit mikrovaskulärer Anastomosierung aus Muskel oder Faszie, Kopf und Hals	85.0x.10↔	Inzision an der Mamma mit Durchtrennung der Kapsel bei Mammaprothese
83.82.41↔	Transplantation eines sonstigen Lappentransplantates mit mikrovaskulärer Anastomosierung aus Muskel oder Faszie, Schulter und Axilla	85.0x.11↔	Inzision an der Mamma, ohne weitere Massnahmen
83.82.42↔	Transplantation eines sonstigen Lappentransplantates mit mikrovaskulärer Anastomosierung aus Muskel oder Faszie, Oberarm und Ellenbogen	85.0x.99↔	Inzision an der Mamma, sonstige
83.82.43↔	Transplantation eines sonstigen Lappentransplantates mit mikrovaskulärer Anastomosierung aus Muskel oder Faszie, Unterarm	85.12↔	Offene Biopsie an der Mamma
83.82.44↔	Transplantation eines sonstigen Lappentransplantates mit mikrovaskulärer Anastomosierung aus Muskel oder Faszie, Brustwand, Bauch und Rücken	85.20↔	Exzision oder Destruktion von Mammagewebe, n.n.bez.
83.82.45↔	Transplantation eines sonstigen Lappentransplantates mit mikrovaskulärer Anastomosierung aus Muskel oder Faszie, Leisten- und Genitalregion und Gesäss	85.21↔	Lokale Exzision einer Läsion an der Mamma
83.82.46↔	Transplantation eines sonstigen Lappentransplantates mit mikrovaskulärer Anastomosierung aus Muskel oder Faszie, Untere Extremität	85.22↔	Quadrantenresektion der Mamma
83.82.47↔	Transplantation eines sonstigen Lappentransplantates mit mikrovaskulärer Anastomosierung aus Muskel oder Faszie, Andere Lokalisation	85.24↔	Exzision von ektopischem Mammagewebe
83.82.99↔	Muskel- oder Faszientransplantation, sonstige	85.25↔	Exzision einer Brustwarze
84.00↔	Amputation an der oberen Extremität, n.n.bez.	85.30↔	Mammareduktionsplastik und subkutane Mastektomie, n.n.bez.
84.01↔	Amputation und Exartikulation an einem Finger (ausgenommen am Daumen)	85.31↔	Mammareduktionsplastik
84.02↔	Amputation und Exartikulation am Daumen	85.34.00↔	Subkutane Mastektomie, n.n.bez.
84.03.00↔	Hand-Amputation, n.n.bez.	85.34.11↔	Hautsparende Mastektomie mit kompletter Resektion des Drüsengewebes, ohne weitere Massnahmen
84.03.10↔	Komplette Hand-Amputation an Handwurzel oder Mittelhand	85.34.12↔	Hautsparende Mastektomie mit kompletter Resektion des Drüsengewebes, mit Straffung des Hautmantels
84.03.99↔	Hand-Amputation, sonstige	85.34.13↔	Hautsparende Mastektomie mit kompletter Resektion des Drüsengewebes, mit Straffung des Hautmantels und Bildung eines gestielten Corium-cutis-Lappens
84.04↔	Handgelenks-Exartikulation	85.34.21↔	Brustwarzenerhaltende Mastektomie mit kompletter Resektion des Drüsengewebes, ohne weitere Massnahmen
84.05↔	Vorderarm-Amputation	85.34.22↔	Brustwarzenerhaltende Mastektomie mit kompletter Resektion des Drüsengewebes, mit Straffung des Hautmantels
84.06↔	Ellenbogen-Exartikulation	85.34.23↔	Brustwarzenerhaltende Mastektomie mit kompletter Resektion des Drüsengewebes, mit Straffung des Hautmantels und Bildung eines gestielten Corium-cutis-Lappens
84.07↔	Oberarm-Amputation	85.34.99↔	Subkutane Mastektomie, sonstige
84.08↔	Schultergelenk-Exartikulation	85.39↔	Mammareduktionsplastik und subkutane Mastektomie, sonstige
84.09↔	Interthorakoskapuläre Amputation	85.40↔	Mastektomie, n.n.bez.
84.10↔	Amputation der unteren Extremität, n.n.bez.	85.41↔	Einfache Mastektomie
84.11↔	Zehenamputation	85.43↔	Modifizierte radikale Mastektomie
84.12↔	Amputation durch Fuss	85.45.00↔	Radikale Mastektomie, n.n.bez.
84.13↔	Exartikulation im Sprunggelenk	85.45.10↔	Radikale Mastektomie ohne Brustwandteilresektion
		85.45.11↔	Radikale Mastektomie mit Brustwandteilresektion
		85.45.99↔	Radikale Mastektomie, sonstige
		85.47↔	Erweiterte radikale Mastektomie
		85.49↔	Mastektomie, sonstige
		85.50↔	Augmentationsmammoplastik, n.n.bez.
		85.51↔	Intramammäre Injektion zur Augmentation
		85.53.00↔	Prothesenimplantation an der Mamma, n.n.bez.
		85.53.10↔	Prothesenimplantation an der Mamma, nach Mastektomie
		85.53.99↔	Prothesenimplantation an der Mamma, sonstige
		85.59↔	Augmentationsmammoplastik, sonstige
		85.6↔	Mastopexie
		85.82↔	Spalthauttransplantat an die Mamma
		85.83↔	Vollhauttransplantat an die Mamma
		85.84↔	Mammarekonstruktion mit gestieltem Hautlappen
		85.85↔	Mammarekonstruktion mit gestielten Muskellappen
		85.86↔	Transplantation einer Brustwarze
		85.87.00↔	Sonstige Operation an der Brustwarze, n.n.bez.
		85.87.10↔	Naht an der Brustwarze (nach Verletzung)
		85.87.11↔	Plastische Rekonstruktion der Brustwarze durch Hauttransplantation
		85.87.12↔	Plastische Rekonstruktion der Brustwarze durch Tätowierung

85.87.13↔	Chirurgische Eversion einer invertierten Brustwarze	86.63.13↔	Kleinflächiges Vollhauttransplantat an den Unterarm
85.87.14↔	Plastische Rekonstruktion eines Warzenhofes (durch Tätowierung)	86.63.15↔	Kleinflächiges Vollhauttransplantat an Brustwand, Bauch und Rücken
85.87.99↔	Sonstige Operation an der Brustwarze, sonstige	86.63.16↔	Kleinflächiges Vollhauttransplantat an die Leisten- und Genitalregion
85.89.00↔	Sonstige Mammoplastik, n.n.bez.	86.63.17↔	Kleinflächiges Vollhauttransplantat an das Gesäss
85.89.10↔	Mammoplastik mit freiem Haut-Muskel-Transplantat	86.63.18↔	Kleinflächiges Vollhauttransplantat an Oberschenkel und Unterschenkel
85.89.11↔	Mammoplastik mit gestieltem Haut-Muskel-Transplantat (myokutaner Lappen), ohne Prothesenimplantation	86.63.19↔	Kleinflächiges Vollhauttransplantat an andere Lokalisation
85.89.13↔	Mammoplastik mit Omentumlappen	86.63.1a↔	Kleinflächiges Vollhauttransplantat am Fuss
85.89.20↔	Mammoplastik mittels Lappenplastik mit mikrovaskulärer Anastomosierung, n.n.bez.	86.63.20↔	Grossflächiges Vollhauttransplantat an den Kopf (ausser Lippe und Mund)
85.89.21↔	Deep inferior epigastric perforator flap (DIEP)	86.63.21↔	Grossflächiges Vollhauttransplantat an den Hals
85.89.22↔	Superficial inferior epigastric artery flap (SIEA)	86.63.22↔	Grossflächiges Vollhauttransplantat an Schulter und Oberarm
85.89.23↔	Muskulokutane Gracilis-Lappenplastik	86.63.23↔	Grossflächiges Vollhauttransplantat an den Unterarm
85.89.24↔	Superior gluteal artery perforator flap (S-GAP)	86.63.25↔	Grossflächiges Vollhauttransplantat an Brustwand, Bauch und Rücken
85.89.25↔	Inferior gluteal artery perforator flap (I-GAP)	86.63.26↔	Grossflächiges Vollhauttransplantat an die Leisten- und Genitalregion
85.89.29↔	Mammoplastik mittels Lappenplastik mit mikrovaskulärer Anastomosierung, sonstige	86.63.27↔	Grossflächiges Vollhauttransplantat an das Gesäss
85.89.99↔	Sonstige Mammoplastik, sonstige	86.63.28↔	Grossflächiges Vollhauttransplantat an Oberschenkel und Unterschenkel
85.93↔	Revision eines Mammaimplantats	86.63.29↔	Grossflächiges Vollhauttransplantat, andere Lokalisation
85.94↔	Entfernen eines Mammaimplantats	86.63.2a↔	Grossflächiges Vollhauttransplantat an den Fuss
85.95↔	Einsetzen eines Gewebeexpanders in die Mamma	86.63.99↔	Vollhauttransplantat an andere Lokalisationen, sonstige
86.21↔	Exzision von Pilonidalzyste oder Sinus pilonidalis	86.69.10↔	Kleinflächige Spalthauttransplantation an den Kopf (außer Lippe und Mund)
86.27↔	Débridement an Nagel, Nagelbett oder Nagelfalz	86.69.11↔	Kleinflächige Spalthauttransplantation an den Hals
86.4x.00↔	Radikale Exzision einer Hautläsion, n.n.bez.	86.69.12↔	Kleinflächige Spalthauttransplantation an Schulter und Oberarm
86.4x.10↔	Radikale Exzision einer Hautläsion am Kopf mit histographischer Kontrolle	86.69.13↔	Kleinflächige Spalthauttransplantation an den Unterarm
86.4x.11↔	Radikale Exzision einer Hautläsion des Halses mit histographischer Kontrolle	86.69.14↔	Kleinflächige Spalthauttransplantation an die Hand
86.4x.13↔	Radikale Exzision einer Hautläsion an Unterarm und Hand mit histographischer Kontrolle	86.69.15↔	Kleinflächige Spalthauttransplantation an Brustwand und Rücken
86.4x.17↔	Radikale Exzision einer Hautläsion an Leisten- und Genitalregion und Gesäss mit histographischer Kontrolle	86.69.16↔	Kleinflächige Spalthauttransplantation an der Bauchregion
86.4x.18↔	Radikale Exzision einer Hautläsion der unteren Extremität mit histographischer Kontrolle	86.69.17↔	Kleinflächige Spalthauttransplantation an die Leisten- und Genitalregion
86.4x.19↔	Radikale Exzision einer Hautläsion anderer Lokalisation mit histographischer Kontrolle	86.69.18↔	Kleinflächige Spalthauttransplantation an Oberschenkel und Unterschenkel
86.4x.20↔	Radikale Exzision einer Hautläsion am Kopf mit Transplantation oder Transposition von Haut	86.69.19↔	Kleinflächige Spalthauttransplantation an andere Lokalisation
86.4x.21↔	Radikale Exzision einer Hautläsion des Halses mit Transplantation oder Transposition von Haut	86.69.1a↔	Kleinflächige Spalthauttransplantation am Fuss
86.4x.22↔	Radikale Exzision einer Hautläsion an Schulter und Axilla mit Transplantation oder Transposition von Haut	86.69.20↔	Grossflächige Spalthauttransplantation am Kopf (ausser Lippe und Mund)
86.4x.23↔	Radikale Exzision einer Hautläsion an Oberarm und Ellenbogen mit Transplantation oder Transposition von Haut	86.69.21↔	Grossflächige Spalthauttransplantation am Hals
86.4x.24↔	Radikale Exzision einer Hautläsion des Unterarmes mit Transplantation oder Transposition von Haut	86.69.22↔	Grossflächige Spalthauttransplantation an Schulter und Oberarm
86.4x.25↔	Radikale Exzision einer Hautläsion der Hand mit Transplantation oder Transposition von Haut	86.69.23↔	Grossflächige Spalthauttransplantation am Unterarm
86.4x.26↔	Radikale Exzision einer Hautläsion an Brustwand und Rücken mit Transplantation oder Transposition von Haut	86.69.24↔	Grossflächige Spalthauttransplantation an der Hand
86.4x.27↔	Radikale Exzision einer Hautläsion an die Bauchregion mit Transplantation oder Transposition von Haut	86.69.25↔	Grossflächige Spalthauttransplantation an Brustwand und Rücken
86.4x.28↔	Radikale Exzision einer Hautläsion der Leisten- und Genitalregion mit Transplantation oder Transposition von Haut	86.69.26↔	Grossflächige Spalthauttransplantation an der Bauchregion
86.4x.29↔	Radikale Exzision einer Hautläsion anderer Lokalisation mit Transplantation oder Transposition von Haut	86.69.27↔	Grossflächige Spalthauttransplantation an der Leisten- und Genitalregion
86.4x.2a↔	Radikale Exzision einer Hautläsion am Gesäss mit Transplantation oder Transposition von Haut	86.69.28↔	Grossflächige Spalthauttransplantation am Gesäss
86.4x.2b↔	Radikale Exzision einer Hautläsion der unteren Extremität mit Transplantation oder Transposition von Haut	86.69.29↔	Grossflächige Spalthauttransplantation, andere Lokalisation
86.4x.99↔	Radikale Exzision einer Hautläsion, sonstige	86.69.2a↔	Grossflächige Spalthauttransplantation an Oberschenkel und Unterschenkel
86.61.10↔	Kleinflächiges Vollhauttransplantat an die Hand	86.69.2b↔	Grossflächige Spalthauttransplantation am Fuss
86.61.20↔	Grossflächiges Vollhauttransplantat an die Hand	86.71↔	Herauspräparieren und Vorbereiten von gestielten oder freien Lappen
86.61.99↔	Vollhauttransplantat an die Hand, sonstige	86.72↔	Verschiebung eines gestielten Lappens
86.62.10↔	Kleinflächiges Spalthauttransplantat an die Hand	86.73.00↔	Anbringen von gestieltem oder freiem Lappen an die Hand, n.n.bez.
86.62.20↔	Grossflächiges Spalthauttransplantat an die Hand	86.73.10↔	Kleinflächige Dehnungsplastik an die Hand
86.62.99↔	Sonstiges Hauttransplantat an die Hand, sonstiges	86.73.11↔	Kleinflächige Verschiebe-Rotationsplastik an die Hand
86.63.10↔	Kleinflächiges Vollhauttransplantat an den Kopf (außer Lippe und Mund)	86.73.12↔	Kleinflächige Transpositionsplastik an die Hand
86.63.11↔	Kleinflächiges Vollhauttransplantat an den Hals	86.73.13↔	Kleinflächige Insellappenplastik an die Hand
86.63.12↔	Kleinflächiges Vollhauttransplantat an Schulter und Oberarm	86.73.20↔	Grossflächige Dehnungsplastik an der Hand
		86.73.21↔	Grossflächige Verschiebe-Rotationsplastik an der Hand
		86.73.22↔	Grossflächige Transpositionsplastik an der Hand
		86.73.23↔	Grossflächige Insellappenplastik an der Hand
		86.73.24↔	Grossflächige Z-Plastik an der Hand

86.73.29↔	Sonstige lokale Lappenplastik an die Hand	86.75.12↔	Revision von gestieltem oder freiem Lappen oder freiem Hauttransplantat von Schulter und Oberarm
86.73.30↔	Anbringen von freiem Lappen mit mikrovaskulärer Anastomosierung an die Hand	86.75.13↔	Revision von gestieltem oder freiem Lappen oder freiem Hauttransplantat des Unterarmes
86.73.40↔	Anbringen von gestieltem regionalem oder gestieltem Fernlappen an die Hand	86.75.14↔	Revision von gestieltem oder freiem Lappen oder freiem Hauttransplantat der Hand
86.73.80↔	Kombinierte plastische Eingriffe an Haut und Unterhaut der Hand	86.75.15↔	Revision von gestieltem oder freiem Lappen oder freiem Hauttransplantat der Brustwand und Rücken
86.73.99↔	Anbringen von gestielten oder freien Lappen an die Hand, sonstige	86.75.16↔	Revision von gestieltem oder freiem Lappen oder freiem Hauttransplantat der Bauchregion
86.74.10↔	Kleinflächige Dehnungsplastik am Kopf (außer Lippe und Mund)	86.75.17↔	Revision von gestieltem oder freiem Lappen oder freiem Hauttransplantat der unteren Extremität
86.74.11↔	Kleinflächige Dehnungsplastik am Hals	86.75.19↔	Revision von gestieltem oder freiem Lappen oder freiem Hauttransplantat anderer Lokalisation
86.74.12↔	Kleinflächige Dehnungsplastik an Schulter und Oberarm	86.75.99↔	Revision von gestieltem oder freiem Lappen, sonstige
86.74.13↔	Kleinflächige Dehnungsplastik am Unterarm	86.76.10↔	Grossflächige Dehnungsplastik am Kopf (ausser Lippe und Mund)
86.74.14↔	Kleinflächige Dehnungsplastik an Brustwand und Rücken	86.76.11↔	Grossflächige Dehnungsplastik am Hals
86.74.15↔	Kleinflächige Dehnungsplastik an der Bauchregion	86.76.12↔	Grossflächige Dehnungsplastik an Schulter und Oberarm
86.74.16↔	Kleinflächige Dehnungsplastik an der Leisten- und Genitalregion	86.76.13↔	Grossflächige Dehnungsplastik am Unterarm
86.74.17↔	Kleinflächige Dehnungsplastik am Gesäss	86.76.14↔	Grossflächige Dehnungsplastik an Brustwand und Rücken
86.74.18↔	Kleinflächige Dehnungsplastik an Oberschenkel und Unterschenkel	86.76.15↔	Grossflächige Dehnungsplastik an der Bauchregion
86.74.19↔	Kleinflächige Dehnungsplastik, an andere Lokalisationen	86.76.16↔	Grossflächige Dehnungsplastik an der Leisten- und Genitalregion
86.74.1a↔	Kleinflächige Dehnungsplastik am Fuss	86.76.17↔	Grossflächige Dehnungsplastik am Gesäss
86.74.20↔	Kleinflächige Verschiebe-Rotationsplastik am Kopf (außer Lippe und Mund)	86.76.19↔	Grossflächige Dehnungsplastik, andere Lokalisation
86.74.21↔	Kleinflächige Verschiebe-Rotationsplastik am Hals	86.76.1a↔	Grossflächige Dehnungsplastik an Oberschenkel und Unterschenkel
86.74.22↔	Kleinflächige Verschiebe-Rotationsplastik an Schulter und Oberarm	86.76.1b↔	Grossflächige Dehnungsplastik am Fuss
86.74.23↔	Kleinflächige Verschiebe-Rotationsplastik am Unterarm	86.76.20↔	Grossflächige Verschiebe-Rotationsplastik am Kopf (ausser Lippe und Mund)
86.74.25↔	Kleinflächige Verschiebe-Rotationsplastik an Brustwand und Rücken	86.76.21↔	Grossflächige Verschiebe-Rotationsplastik am Hals
86.74.26↔	Kleinflächige Verschiebe-Rotationsplastik an der Bauchregion	86.76.22↔	Grossflächige Verschiebe-Rotationsplastik an Schulter und Oberarm
86.74.27↔	Kleinflächige Verschiebe-Rotationsplastik an der Leisten- und Genitalregion	86.76.23↔	Grossflächige Verschiebe-Rotationsplastik am Unterarm
86.74.28↔	Kleinflächige Verschiebe-Rotationsplastik am Gesäss	86.76.24↔	Grossflächige Verschiebe-Rotationsplastik an Brustwand und Rücken
86.74.29↔	Kleinflächige Verschiebe-Rotationsplastik, an andere Lokalisationen	86.76.25↔	Grossflächige Verschiebe-Rotationsplastik an der Bauchregion
86.74.2a↔	Kleinflächige Verschiebe-Rotationsplastik an Oberschenkel und Unterschenkel	86.76.26↔	Grossflächige Verschiebe-Rotationsplastik an der Leisten- und Genitalregion
86.74.2b↔	Kleinflächige Verschiebe-Rotationsplastik am Fuss	86.76.27↔	Grossflächige Verschiebe-Rotationsplastik am Gesäss
86.74.30↔	Kleinflächige Transpositionsplastik am Kopf (außer Lippe und Mund)	86.76.28↔	Grossflächige Verschiebe-Rotationsplastik an Oberschenkel und Unterschenkel
86.74.31↔	Kleinflächige Transpositionsplastik am Hals	86.76.29↔	Grossflächige Verschiebe-Rotationsplastik, andere Lokalisation
86.74.32↔	Kleinflächige Transpositionsplastik an Schulter und Oberarm	86.76.2a↔	Grossflächige Verschiebe-Rotationsplastik am Fuss
86.74.33↔	Kleinflächige Transpositionsplastik am Unterarm	86.76.30↔	Grossflächige Transpositionsplastik am Kopf (ausser Lippe und Mund)
86.74.34↔	Kleinflächige Transpositionsplastik an Brustwand und Rücken	86.76.31↔	Grossflächige Transpositionsplastik am Hals
86.74.35↔	Kleinflächige Transpositionsplastik an der Bauchregion	86.76.32↔	Grossflächige Transpositionsplastik an Schulter und Oberarm
86.74.36↔	Kleinflächige Transpositionsplastik an der Leisten- und Genitalregion	86.76.33↔	Grossflächige Transpositionsplastik am Unterarm
86.74.37↔	Kleinflächige Transpositionsplastik am Gesäss	86.76.34↔	Grossflächige Transpositionsplastik an Brustwand und Rücken
86.74.38↔	Kleinflächige Transpositionsplastik an Oberschenkel und Unterschenkel	86.76.35↔	Grossflächige Transpositionsplastik an der Bauchregion
86.74.39↔	Kleinflächige Transpositionsplastik, an andere Lokalisationen	86.76.36↔	Grossflächige Transpositionsplastik an der Leisten- und Genitalregion
86.74.3a↔	Kleinflächige Transpositionsplastik am Fuss	86.76.37↔	Grossflächige Transpositionsplastik am Gesäss
86.74.40↔	Kleinflächige Insellappenplastik am Kopf (außer Lippe und Mund)	86.76.38↔	Grossflächige Transpositionsplastik an Oberschenkel und Unterschenkel
86.74.41↔	Kleinflächige Insellappenplastik am Hals	86.76.39↔	Grossflächige Transpositionsplastik, andere Lokalisation
86.74.42↔	Kleinflächige Insellappenplastik an Schulter und Oberarm	86.76.3a↔	Grossflächige Transpositionsplastik am Fuss
86.74.43↔	Kleinflächige Insellappenplastik am Unterarm	86.76.40↔	Grossflächige Insellappenplastik am Kopf (ausser Lippe und Mund)
86.74.44↔	Kleinflächige Insellappenplastik an Brustwand und Rücken	86.76.41↔	Grossflächige Insellappenplastik am Hals
86.74.45↔	Kleinflächige Insellappenplastik an der Bauchregion	86.76.42↔	Grossflächige Insellappenplastik an Schulter und Oberarm
86.74.46↔	Kleinflächige Insellappenplastik an der Leisten- und Genitalregion	86.76.43↔	Grossflächige Insellappenplastik am Unterarm
86.74.47↔	Kleinflächige Insellappenplastik am Gesäss	86.76.44↔	Grossflächige Insellappenplastik an Brustwand und Rücken
86.74.48↔	Kleinflächige Insellappenplastik an Oberschenkel und Unterschenkel	86.76.45↔	Grossflächige Insellappenplastik an der Bauchregion
86.74.49↔	Kleinflächige Insellappenplastik, an andere Lokalisationen	86.76.46↔	Grossflächige Insellappenplastik an der Leisten- und Genitalregion
86.74.4a↔	Kleinflächige Insellappenplastik am Fuss	86.76.47↔	Grossflächige Insellappenplastik am Gesäss
86.74.99↔	Anbringen von gestieltem oder freiem Lappen an andere Lokalisationen, sonstige	86.76.48↔	Grossflächige Insellappenplastik an Oberschenkel und Unterschenkel
86.75.10↔	Revision von gestieltem oder freiem Lappen oder freiem Hauttransplantat des Kopfes	86.76.49↔	Grossflächige Insellappenplastik, andere Lokalisation
86.75.11↔	Revision von gestieltem oder freiem Lappen oder freiem Hauttransplantat des Halses		

86.76.4a↔	Grossflächige Insellappenplastik am Fuss	86.78.32↔	Kombinierte plastische Eingriffe an Haut und Unterhaut von Schulter und Oberarm
86.76.50↔	Grossflächige Z-Plastik am Kopf (ausser Lippe und Mund)	86.78.33↔	Kombinierte plastische Eingriffe an Haut und Unterhaut des Unterarmes
86.76.51↔	Grossflächige Z-Plastik am Hals	86.78.34↔	Kombinierte plastische Eingriffe an Haut und Unterhaut von Brustwand und Rücken
86.76.52↔	Grossflächige Z-Plastik an Schulter und Oberarm	86.78.35↔	Kombinierte plastische Eingriffe an Haut und Unterhaut von Bauchregion
86.76.53↔	Grossflächige Z-Plastik am Unterarm	86.78.36↔	Kombinierte plastische Eingriffe an Haut und Unterhaut der Leisten- und Genitalregion
86.76.54↔	Grossflächige Z-Plastik an Brustwand und Rücken	86.78.37↔	Kombinierte plastische Eingriffe an Haut und Unterhaut des Gesässes
86.76.55↔	Grossflächige Z-Plastik an der Bauchregion	86.78.38↔	Kombinierte plastische Eingriffe an Haut und Unterhaut der unteren Extremität
86.76.56↔	Grossflächige Z-Plastik an der Leisten- und Genitalregion	86.78.39↔	Kombinierte plastische Eingriffe an Haut und Unterhaut anderer Lokalisation
86.76.57↔	Grossflächige Z-Plastik am Gesäss	86.78.40↔	Anbringen von sonstigem gestielten oder freien Lappen am Kopf (außer Lippe und Mund)
86.76.58↔	Grossflächige Z-Plastik an Oberschenkel und Unterschenkel	86.78.41↔	Anbringen von sonstigem gestielten oder freien Lappen am Hals
86.76.59↔	Grossflächige Z-Plastik, andere Lokalisation	86.78.42↔	Anbringen von sonstigem gestielten oder freien Lappen an Schulter und Oberarm
86.76.5a↔	Grossflächige Z-Plastik am Fuss	86.78.43↔	Anbringen von sonstigem gestielten oder freien Lappen am Unterarm
86.76.99↔	Anbringen von gestieltem oder freiem Lappen an anderen Lokalisationen, grossflächig, sonstige	86.78.44↔	Anbringen von sonstigem gestielten oder freien Lappen an Brustwand und Rücken
86.77.10↔	Sonstige lokale Lappenplastik am Kopf (außer Lippe und Mund)	86.78.45↔	Anbringen von sonstigem gestielten oder freien Lappen an die Bauchregion
86.77.11↔	Sonstige lokale Lappenplastik am Hals	86.78.46↔	Anbringen von sonstigem gestielten oder freien Lappen an der Leisten- und Genitalregion
86.77.12↔	Sonstige lokale Lappenplastik an Schulter und Oberarm	86.78.47↔	Anbringen von sonstigem gestielten oder freien Lappen am Gesäss
86.77.13↔	Sonstige lokale Lappenplastik am Unterarm	86.78.48↔	Anbringen von sonstigem gestielten oder freien Lappen an der unteren Extremität
86.77.14↔	Sonstige lokale Lappenplastik an Brustwand und Rücken	86.78.49↔	Anbringen von sonstigem gestielten oder freien Lappen an andere Lokalisation
86.77.15↔	Sonstige lokale Lappenplastik an der Bauchregion	86.81↔	Straffungsoperation am Gesicht
86.77.16↔	Sonstige lokale Lappenplastik an der Leisten- und Genitalregion	86.82↔	Rhytidektomie am Gesicht
86.77.17↔	Sonstige lokale Lappenplastik am Gesäss	86.83.00↔	Gewebereduktionsplastik, n.n.bez.
86.77.18↔	Sonstige lokale Lappenplastik an Oberschenkel und Unterschenkel	86.83.13↔	Gewebereduktionsplastik an Unterarm
86.77.19↔	Sonstige lokale Lappenplastik, an andere Lokalisationen	86.83.14↔	Gewebereduktionsplastik an Hand
86.77.1a↔	Sonstige lokale Lappenplastik am Fuss	86.83.15↔	Gewebereduktionsplastik an der Bauchregion
86.77.99↔	Anbringen von sonstiger lokaler Lappenplastik, sonstige	86.83.16↔	Gewebereduktionsplastik an der Leisten- und Genitalregion oder am Gesäss
86.78.10↔	Anbringen von freiem Lappen mit mikrovasculärer Anastomosierung am Kopf (außer Lippe und Mund)	86.83.17↔	Gewebereduktionsplastik an der unteren Extremität
86.78.11↔	Anbringen von freiem Lappen mit mikrovasculärer Anastomosierung am Hals	86.83.19↔	Gewebereduktionsplastik an anderer Lokalisation
86.78.12↔	Anbringen von freiem Lappen mit mikrovasculärer Anastomosierung an Schulter und Oberarm	86.83.99↔	Gewebereduktionsplastik, sonstige
86.78.13↔	Anbringen von freiem Lappen mit mikrovasculärer Anastomosierung am Unterarm	86.85.00↔	Korrektur einer Syndaktylie, n.n.bez.
86.78.14↔	Anbringen von freiem Lappen mit mikrovasculärer Anastomosierung an Brustwand und Rücken	86.85.30↔	Trennung einer kompletten Syndaktylie mit Verschiebeplastik, Kuppenplastik oder Seitenbandrekonstruktion, der Hand
86.78.15↔	Anbringen von freiem Lappen mit mikrovasculärer Anastomosierung an Bauchregion	86.85.40↔	Trennung einer kompletten Syndaktylie mit Verschiebeplastik, Kuppenplastik oder Seitenbandrekonstruktion, des Fusses
86.78.16↔	Anbringen von freiem Lappen mit mikrovasculärer Anastomosierung an der Leisten- und Genitalregion	86.85.50↔	Resektion gedoppelter Anteile bei Syndaktylie oder Polydaktylie mit Gelenkrekonstruktion, der Hand
86.78.17↔	Anbringen von freiem Lappen mit mikrovasculärer Anastomosierung am Gesäss	86.85.60↔	Resektion gedoppelter Anteile bei Syndaktylie oder Polydaktylie mit Gelenkrekonstruktion, des Fusses
86.78.18↔	Anbringen von freiem Lappen mit mikrovasculärer Anastomosierung an der unteren Extremität	86.85.70↔	Korrektur einer Polysyndaktylie durch Fusion gedoppelter Anteile, der Hand
86.78.19↔	Anbringen von freiem Lappen mit mikrovasculärer Anastomosierung an andere Lokalisation	86.85.80↔	Korrektur einer Polysyndaktylie durch Fusion gedoppelter Anteile, des Fusses
86.78.20↔	Anbringen von gestieltem regionalem Lappen oder gestieltem Fernlappen am Kopf (außer Lippe und Mund)	86.85.99↔	Korrektur einer Syndaktylie, sonstige
86.78.21↔	Anbringen von gestieltem regionalem Lappen oder gestieltem Fernlappen am Hals	86.86↔	Onychoplastik
86.78.22↔	Anbringen von gestieltem regionalem Lappen oder gestieltem Fernlappen an Schulter und Oberarm	86.88.10↔	Kleinflächige Weichteildeckung durch kultivierte Keratinozyten am Kopf
86.78.23↔	Anbringen von gestieltem regionalem Lappen oder gestieltem Fernlappen am Unterarm	86.88.11↔	Kleinflächige Weichteildeckung durch kultivierte Keratinozyten am Hals
86.78.24↔	Anbringen von gestieltem regionalem Lappen oder gestieltem Fernlappen an Brustwand und Rücken	86.88.12↔	Kleinflächige Weichteildeckung durch kultivierte Keratinozyten an Schulter und Oberarm
86.78.25↔	Anbringen von gestieltem regionalem Lappen oder gestieltem Fernlappen an die Bauchregion	86.88.13↔	Kleinflächige Weichteildeckung durch kultivierte Keratinozyten am Unterarm
86.78.26↔	Anbringen von gestieltem regionalem Lappen oder gestieltem Fernlappen an der Leisten- und Genitalregion	86.88.14↔	Kleinflächige Weichteildeckung durch kultivierte Keratinozyten an der Hand
86.78.27↔	Anbringen von gestieltem regionalem Lappen oder gestieltem Fernlappen am Gesäss		
86.78.28↔	Anbringen von gestieltem regionalem Lappen oder gestieltem Fernlappen an der unteren Extremität		
86.78.29↔	Anbringen von gestieltem regionalem Lappen oder gestieltem Fernlappen an andere Lokalisation		
86.78.30↔	Kombinierte plastische Eingriffe an Haut und Unterhaut des Kopfes (außer Lippe und Mund)		
86.78.31↔	Kombinierte plastische Eingriffe an Haut und Unterhaut des Halses		

86.88.15↔	Kleinflächige Weichteildeckung durch kultivierte Keratinozyten am Brustwand und Rücken	86.89.10↔	Lappenstieldurchtrennung nach Hautplastik am Kopf
86.88.16↔	Kleinflächige Weichteildeckung durch kultivierte Keratinozyten an der Bauchregion	86.89.11↔	Lappenstieldurchtrennung nach Hautplastik am Hals
86.88.17↔	Kleinflächige Weichteildeckung durch kultivierte Keratinozyten an der unteren Extremität	86.89.12↔	Lappenstieldurchtrennung nach Hautplastik an Schulter und Axilla
86.88.19↔	Kleinflächige Weichteildeckung durch kultivierte Keratinozyten an anderer Lokalisation	86.89.13↔	Lappenstieldurchtrennung nach Hautplastik an Oberarm und Ellenbogen
86.88.20↔	Kleinflächige temporäre Weichteildeckung durch Kombination mehrerer Verfahren am Kopf	86.89.14↔	Lappenstieldurchtrennung nach Hautplastik am Unterarm
86.88.21↔	Kleinflächige temporäre Weichteildeckung durch Kombination mehrerer Verfahren am Hals	86.89.15↔	Lappenstieldurchtrennung nach Hautplastik an der Hand
86.88.22↔	Kleinflächige temporäre Weichteildeckung durch Kombination mehrerer Verfahren an Schulter und Oberarm	86.89.16↔	Lappenstieldurchtrennung nach Hautplastik an Brustwand, Bauch und Rücken
86.88.23↔	Kleinflächige temporäre Weichteildeckung durch Kombination mehrerer Verfahren am Unterarm	86.89.17↔	Lappenstieldurchtrennung nach Hautplastik an der Leisten- und Genitalregion
86.88.24↔	Kleinflächige temporäre Weichteildeckung durch Kombination mehrerer Verfahren an der Hand	86.89.18↔	Lappenstieldurchtrennung nach Hautplastik am Gesäss
86.88.25↔	Kleinflächige temporäre Weichteildeckung durch Kombination mehrerer Verfahren an Brustwand und Rücken	86.89.19↔	Lappenstieldurchtrennung nach Hautplastik an anderer Lokalisation
86.88.26↔	Kleinflächige temporäre Weichteildeckung durch Kombination mehrerer Verfahren an der Bauchregion	86.89.1a↔	Lappenstieldurchtrennung nach Hautplastik an Oberschenkel und Knie
86.88.27↔	Kleinflächige temporäre Weichteildeckung durch Kombination mehrerer Verfahren an der unteren Extremität	86.89.1b↔	Lappenstieldurchtrennung nach Hautplastik an Unterschenkel und Fuss
86.88.29↔	Kleinflächige temporäre Weichteildeckung durch Kombination mehrerer Verfahren an anderer Lokalisation	86.89.80↔	Revision einer Hautplastik am Kopf
86.88.30↔	Grossflächige Weichteildeckung durch kultivierte Keratinozyten an anderen Teilen des Kopfes	86.89.84↔	Revision einer Hautplastik am Unterarm
86.88.31↔	Grossflächige Weichteildeckung durch kultivierte Keratinozyten am Hals	86.89.85↔	Revision einer Hautplastik an der Hand
86.88.32↔	Grossflächige Weichteildeckung durch kultivierte Keratinozyten an Schulter und Oberarm	86.89.87↔	Revision einer Hautplastik an der Leisten- und Genitalregion und am Gesäss
86.88.33↔	Grossflächige Weichteildeckung durch kultivierte Keratinozyten am Unterarm	86.89.88↔	Revision einer Hautplastik an der unteren Extremität
86.88.34↔	Grossflächige Weichteildeckung durch kultivierte Keratinozyten an der Hand	86.89.89↔	Revision einer Hautplastik an anderer Lokalisation
86.88.35↔	Grossflächige Weichteildeckung durch kultivierte Keratinozyten an Brustwand und Rücken	86.89.99↔	Sonstige plastische Rekonstruktion an Haut und Subkutangewebe, sonstige
86.88.36↔	Grossflächige Weichteildeckung durch kultivierte Keratinozyten an der Bauchregion	86.91↔	Exzision von Haut zur Transplantation
86.88.37↔	Grossflächige Weichteildeckung durch kultivierte Keratinozyten an der unteren Extremität	86.93.10↔	Einsetzen eines Gewebeexpanders am Kopf
86.88.39↔	Grossflächige Weichteildeckung durch kultivierte Keratinozyten, an andere Lokalisation	86.93.11↔	Einsetzen eines Gewebeexpanders am Hals
86.88.40↔	Grossflächige temporäre Weichteildeckung durch Kombination mehrerer Verfahren an anderen Teilen des Kopfes	86.93.12↔	Einsetzen eines Gewebeexpanders an Schulter und Oberarm
86.88.41↔	Grossflächige temporäre Weichteildeckung durch Kombination mehrerer Verfahren am Hals	86.93.13↔	Einsetzen eines Gewebeexpanders am Unterarm
86.88.42↔	Grossflächige temporäre Weichteildeckung durch Kombination mehrerer Verfahren an Schulter und Oberarm	86.93.14↔	Einsetzen eines Gewebeexpanders an der Hand
86.88.43↔	Grossflächige temporäre Weichteildeckung durch Kombination mehrerer Verfahren am Unterarm	86.93.15↔	Einsetzen eines Gewebeexpanders an Brustwand und Rücken
86.88.44↔	Grossflächige temporäre Weichteildeckung durch Kombination mehrerer Verfahren an der Hand	86.93.16↔	Einsetzen eines Gewebeexpanders an der Bauchregion
86.88.45↔	Grossflächige temporäre Weichteildeckung durch Kombination mehrerer Verfahren an Brustwand und Rücken	86.93.18↔	Einsetzen eines Gewebeexpanders an der unteren Extremität
86.88.46↔	Grossflächige temporäre Weichteildeckung durch Kombination mehrerer Verfahren an der Bauchregion	86.93.99↔	Einsetzen eines Gewebeexpanders, sonstige
86.88.47↔	Grossflächige temporäre Weichteildeckung durch Kombination mehrerer Verfahren an der unteren Extremität	92.27.00↔	Implantation oder Einsetzen radioaktiver Elemente (Brachytherapie mit umschlossenen Radionukliden), Körperoberfläche, sonstiger oder n.n.bez. Applikationsort
86.88.49↔	Grossflächige temporäre Weichteildeckung durch Kombination mehrerer Verfahren, andere Lokalisation	92.27.10↔	Implantation oder Einsetzen radioaktiver Elemente (Brachytherapie mit umschlossenen Radionukliden), weibliche Geschlechtsorgane, n.n.bez.
86.88.90↔	Sonstige temporäre Weichteildeckung am Kopf	92.27.11↔	Implantation oder Einsetzen radioaktiver Elemente (Brachytherapie mit umschlossenen Radionukliden), intrauterin
86.88.91↔	Sonstige temporäre Weichteildeckung am Hals	92.27.12↔	Implantation oder Einsetzen radioaktiver Elemente (Brachytherapie mit umschlossenen Radionukliden), intravaginal
86.88.92↔	Sonstige temporäre Weichteildeckung an Schulter und Oberarm	92.27.13↔	Implantation oder Einsetzen radioaktiver Elemente (Brachytherapie mit umschlossenen Radionukliden), intrauterin und intravaginal kombiniert
86.88.93↔	Sonstige temporäre Weichteildeckung am Unterarm	92.27.21↔	Implantation oder Einsetzen radioaktiver Elemente (Brachytherapie mit umschlossenen Radionukliden), Körperoberfläche
86.88.94↔	Sonstige temporäre Weichteildeckung an der Hand	92.27.22↔	Implantation oder Einsetzen radioaktiver Elemente (Brachytherapie mit umschlossenen Radionukliden), intrakavitär
86.88.95↔	Sonstige temporäre Weichteildeckung an Brustwand und Rücken	92.27.23↔	Implantation oder Einsetzen radioaktiver Elemente (Brachytherapie mit umschlossenen Radionukliden), intraluminal
86.88.96↔	Sonstige temporäre Weichteildeckung an der Bauchregion	92.27.30↔	Implantation oder Einsetzen radioaktiver Elemente (Brachytherapie mit umschlossenen Radionukliden), Gefäss n.n.bez.
86.88.97↔	Sonstige temporäre Weichteildeckung an der unteren Extremität	92.27.31↔	Implantation oder Einsetzen radioaktiver Elemente (Brachytherapie mit umschlossenen Radionukliden), Koronargefäss
86.88.99↔	Sonstige temporäre Weichteildeckung, sonstige	92.27.39↔	Implantation oder Einsetzen radioaktiver Elemente (Brachytherapie mit umschlossenen Radionukliden), sonstiges Gefäss
		92.27.40↔	Implantation oder Einsetzen radioaktiver Elemente (Brachytherapie mit umschlossenen Radionukliden), intraoperativ
		92.27.70↔	Radioaktive Moulagen, n.n.bez.



92.27.71↔	Radioaktive Moulagen, Konstruktion und Applikation von oberflächlichen radioaktiven Moulagen	92.29.19↔	Interstitielle Brachytherapie mit Implantation von entfernbaren Strahlern in einer Ebene, sonstige
92.27.72↔	Radioaktive Moulagen, Konstruktion und Applikation von nicht auf der Körperoberfläche verwendeten Applikatoren	92.29.21↔	Interstitielle Brachytherapie mit Volumenimplantation von entfernbaren Strahlern in mehreren Ebenen, niedrige Dosisleistung
92.27.73↔	Radioaktive Moulagen, Konstruktion und Applikation von Augenapplikatoren	92.29.22↔	Interstitielle Brachytherapie mit Volumenimplantation von entfernbaren Strahlern in mehreren Ebenen, gepulste Dosisleistung (Pulsed dose rate)
92.27.79↔	Radioaktive Moulagen, sonstige	92.29.23↔	Interstitielle Brachytherapie mit Volumenimplantation von entfernbaren Strahlern in mehreren Ebenen, hohe Dosisleistung
92.28.00↔	Injektion, Instillation oder orale Gabe von Radioisotopen, n.n.bez.	92.29.24↔	Brachytherapie mit Implantation von entfernbaren Strahlern in mehreren Ebenen, hohe Dosisleistung, intraoperativ
92.28.01↔	Instillation von offenen Radionukliden in Gelenke	92.29.29↔	Interstitielle Brachytherapie mit Volumenimplantation von entfernbaren Strahlern in mehreren Ebenen, sonstige
92.28.02↔	Radiojodtherapie bis 1,2 GBq I-131, ohne Gabe von rekombinatem Thyreotropin (rh-TSH)	92.29.31↔	Interstitielle Brachytherapie mit Implantation von permanenten Strahlern, bis zu 10 Quellen
92.28.03↔	Radiojodtherapie bis 1,2 GBq I-131, mit Gabe von rekombinatem Thyreotropin (rh-TSH)	92.29.32↔	Interstitielle Brachytherapie mit Implantation von permanenten Strahlern, von 10 bis 15 Quellen
92.28.04↔	Radiojodtherapie über 1,2 bis unter 5 GBq I-131, ohne Gabe von rekombinatem Thyreotropin (rh-TSH)	92.29.33↔	Interstitielle Brachytherapie mit Implantation von permanenten Strahlern, von 16 bis 20 Quellen
92.28.05↔	Radiojodtherapie über 1,2 bis unter 5 GBq I-131, mit Gabe von rekombinatem Thyreotropin (rh-TSH)	92.29.34↔	Interstitielle Brachytherapie mit Implantation von permanenten Strahlern, von 21 bis 25 Quellen
92.28.06↔	Radiojodtherapie mit 5 und mehr GBq I-131, ohne Gabe von rekombinatem Thyreotropin (rh-TSH)	92.29.35↔	Interstitielle Brachytherapie mit Implantation von permanenten Strahlern, von 26 bis bis 30 Quellen
92.28.07↔	Radiojodtherapie mit 5 und mehr GBq I-131, mit Gabe von rekombinatem Thyreotropin (rh-TSH)	92.29.36↔	Interstitielle Brachytherapie mit Implantation von permanenten Strahlern, von 31 bis bis 35 Quellen
92.28.11↔	Therapie mit offenen Radionukliden bei Knochenmetastasen	92.29.37↔	Interstitielle Brachytherapie mit Implantation von permanenten Strahlern, von 36 bis bis 40 Quellen
92.28.13↔	Radiorezeptortherapie mit DOTA-konjugierten Somatostatin-Analoga	92.29.38↔	Interstitielle Brachytherapie mit Implantation von permanenten Strahlern, von 41 bis bis 45 Quellen
92.28.20↔	Radioimmuntherapie mit 90Y-Ibritumomab-Tiuxetan, parenteral	92.29.39↔	Interstitielle Brachytherapie mit Implantation von permanenten Strahlern, von 46 bis bis 50 Quellen
92.28.21↔	Gabe von Jod-131-MIBG (Metajodbenzylguanidin) parenteral	92.29.3a↔	Interstitielle Brachytherapie mit Implantation von permanenten Strahlern, von 51 bis bis 55 Quellen
92.28.22↔	Radioimmuntherapie mit Iod 131 [I-131] tositumomab, parenteral	92.29.3b↔	Interstitielle Brachytherapie mit Implantation von permanenten Strahlern, von 56 bis bis 60 Quellen
92.28.31↔	Selektive intravaskuläre Radiochemoembolisation mit I-131-Lipiodol	92.29.3c↔	Interstitielle Brachytherapie mit Implantation von permanenten Strahlern, von 61 bis bis 65 Quellen
92.28.32↔	Selektive intravaskuläre Radionuklidtherapie (SIRT) durch Embolisation von Yttrium-90-markierten Mikrosphären	92.29.3d↔	Interstitielle Brachytherapie mit Implantation von permanenten Strahlern, von 66 bis bis 70 Quellen
92.28.33↔	Endovaskuläre Brachytherapie mit Rhenium-188	92.29.3e↔	Interstitielle Brachytherapie mit Implantation von permanenten Strahlern, mehr als 70 Quellen
92.28.99↔	Injektion, Instillation oder orale Gabe von Radioisotopen, sonstige		
92.29.11↔	Interstitielle Brachytherapie mit Implantation von entfernbaren Strahlern in einer Ebene, niedrige Dosisleistung		
92.29.12↔	Interstitielle Brachytherapie mit Implantation von entfernbaren Strahlern in einer Ebene, gepulste Dosisleistung (Pulsed dose rate)		
92.29.13↔	Interstitielle Brachytherapie mit Implantation von entfernbaren Strahlern in einer Ebene, hohe Dosisleistung		

**ADRG J06****Mastektomie mit Prothesenimplantation und plastischer Operation bei bösartiger Neubildung**

Mindestens eine Diagnose in Tabelle J06-1 und (Prozedur in Tabelle J06-2 oder Prozedur in Tabelle J06-3 und Prozedur in Tabelle J06-4) und mindestens eine Prozedur in Tabelle J06-5

**DRG J06Z****Mastektomie mit Prothesenimplantation und plastischer Operation bei bösartiger Neubildung****Diagnose J06-1**

C50.0	Bösartige Neubildung: Brustwarze und Warzenhof	C79.2	Sekundäre BNB Haut
C50.1	BNB: Zentraler Drüsenkörper der Brustdrüse	C79.81	Sekundäre bösartige Neubildung der Brustdrüse
C50.2	BNB: Oberer innerer Quadrant der Brustdrüse	D05.0	Lobuläres Carcinoma in situ Brustdrüse
C50.3	BNB: Unterer innerer Quadrant der Brustdrüse	D05.1	Carcinoma in situ Milchgänge
C50.4	BNB: Oberer äußerer Quadrant der Brustdrüse	D05.7	Sonstiges Carcinoma in situ Brustdrüse
C50.5	BNB: Unterer äußerer Quadrant der Brustdrüse	D05.9	Carcinoma in situ Brustdrüse, nnbez
C50.6	Bösartige Neubildung: Recessus axillaris der Brustdrüse	D48.6	NB unsich/unbek Verhalt Brustdrüse [Mamma]
C50.8	BNB: Brustdrüse, mehrere Teilbereiche überlappend	Z42.1	Nachbeh unter Anwend plast Chirurgie Mamma [Brustdr]
C50.9	Bösartige Neubildung: Brustdrüse, nicht näher bezeichnet		

**Prozedur J06-2**

85.23↔	Subtotale Mastektomie	85.34.12↔	Hautsparende Mastektomie mit kompletter Resektion des Drüsengewebes, mit Straffung des Hautmantels
85.34.00↔	Subkutane Mastektomie, n.n.bez.		
85.34.11↔	Hautsparende Mastektomie mit kompletter Resektion des Drüsengewebes, ohne weitere Massnahmen		

85.34.13↔	Hautsparende Mastektomie mit kompletter Resektion des Drüsengewebes, mit Straffung des Hautmantels und Bildung eines gestielten Corium-cutis-Lappens	85.37↔	Mastektomie bei Gynäkomastie
85.34.21↔	Brustwarzenerhaltende Mastektomie mit kompletter Resektion des Drüsengewebes, ohne weitere Massnahmen	85.40↔	Mastektomie, n.n.bez.
85.34.22↔	Brustwarzenerhaltende Mastektomie mit kompletter Resektion des Drüsengewebes, mit Straffung des Hautmantels	85.41↔	Einfache Mastektomie
85.34.23↔	Brustwarzenerhaltende Mastektomie mit kompletter Resektion des Drüsengewebes, mit Straffung des Hautmantels und Bildung eines gestielten Corium-cutis-Lappens	85.43↔	Modifizierte radikale Mastektomie
85.34.99↔	Subkutane Mastektomie, sonstige	85.45.00↔	Radikale Mastektomie, n.n.bez.
		85.45.10↔	Radikale Mastektomie ohne Brustwandteilresektion
		85.45.11↔	Radikale Mastektomie mit Brustwandteilresektion
		85.45.99↔	Radikale Mastektomie, sonstige
		85.47↔	Erweiterte radikale Mastektomie
		85.49↔	Mastektomie, sonstige

**Prozedur J06-3**

85.20↔	Exzision oder Destruktion von Mammagewebe, n.n.bez.	85.22↔	Quadrantenresektion der Mamma
85.21↔	Lokale Exzision einer Läsion an der Mamma		

**Prozedur J06-4**

40.23.00↔	Exzision eines axillären Lymphknotens, n.n.bez.	40.23.99↔	Exzision eines axillären Lymphknotens, sonstige
40.23.10↔	Exzision eines axillären Lymphknotens, ohne Markierung		
40.23.11↔	Exzision eines axillären Lymphknotens, mit Radionuklidmarkierung oder Farbstoffmarkierung (Sentinel-Lymphnodektomie)		

**Prozedur J06-5**

85.30↔	Mammareduktionsplastik und subkutane Mastektomie, n.n.bez.	85.53.00↔	Prothesenimplantation an der Mamma, n.n.bez.
85.31↔	Mammareduktionsplastik	85.53.10↔	Prothesenimplantation an der Mamma, nach Mastektomie
85.39↔	Mammareduktionsplastik und subkutane Mastektomie, sonstige	85.53.99↔	Prothesenimplantation an der Mamma, sonstige
85.50↔	Augmentationsmammaplastik, n.n.bez.	85.59↔	Augmentationsmammaplastik, sonstige
85.51↔	Intramammäre Injektion zur Augmentation	85.6↔	Mastopexie

**ADRG J07****Kleine Eingriffe an der Mamma mit axillärer Lymphknotenexzision oder mit schweren CC bei bösartiger Neubildung**

Mindestens eine Diagnose in Tabelle J07-1 und (Prozedur in Tabelle J07-2 und Prozedur in Tabelle J07-3 oder PCCL > 2 und (Prozedur in Tabelle J07-2 oder Prozedur in Tabelle J07-3))

**DRG J07Z****Kleine Eingriffe an der Mamma mit axillärer Lymphknotenexzision oder mit schweren CC bei bösartiger Neubildung****Diagnose J07-1**

C50.0	Bösartige Neubildung: Brustwarze und Warzenhof	C79.2	Sekundäre BNB Haut
C50.1	BNB: Zentraler Drüsenkörper der Brustdrüse	C79.81	Sekundäre bösartige Neubildung der Brustdrüse
C50.2	BNB: Oberer innerer Quadrant der Brustdrüse	D05.0	Lobuläres Carcinoma in situ Brustdrüse
C50.3	BNB: Unterer innerer Quadrant der Brustdrüse	D05.1	Carcinoma in situ Milchgänge
C50.4	BNB: Oberer äußerer Quadrant der Brustdrüse	D05.7	Sonstiges Carcinoma in situ Brustdrüse
C50.5	BNB: Unterer äußerer Quadrant der Brustdrüse	D05.9	Carcinoma in situ Brustdrüse, nnbez
C50.6	Bösartige Neubildung: Recessus axillaris der Brustdrüse	D48.6	NB unsich/unbek Verhalt Brustdrüse [Mamma]
C50.8	BNB: Brustdrüse, mehrere Teilbereiche überlappend	Z42.1	Nachbeh unter Anwend plast Chirurgie Mamma [Brustdr]
C50.9	Bösartige Neubildung: Brustdrüse, nicht näher bezeichnet		

**Prozedur J07-2**

85.0x.00↔	Inzision an der Mamma, n.n.bez.	85.6↔	Mastopexie
85.0x.10↔	Inzision an der Mamma mit Durchtrennung der Kapsel bei Mammaprothese	85.86↔	Transplantation einer Brustwarze
85.0x.11↔	Inzision an der Mamma, ohne weitere Massnahmen	85.87.00↔	Sonstige Operation an der Brustwarze, n.n.bez.
85.0x.99↔	Inzision an der Mamma, sonstige	85.87.10↔	Naht an der Brustwarze (nach Verletzung)
85.12↔	Offene Biopsie an der Mamma	85.87.11↔	Plastische Rekonstruktion der Brustwarze durch Hauttransplantation
85.20↔	Exzision oder Destruktion von Mammagewebe, n.n.bez.	85.87.12↔	Plastische Rekonstruktion der Brustwarze durch Tätowierung
85.21↔	Lokale Exzision einer Läsion an der Mamma	85.87.13↔	Chirurgische Eversion einer invertierten Brustwarze
85.22↔	Quadrantenresektion der Mamma	85.87.14↔	Plastische Rekonstruktion eines Warzenhofes (durch Tätowierung)
85.24↔	Exzision von ektopischem Mammagewebe	85.87.99↔	Sonstige Operation an der Brustwarze, sonstige
85.25↔	Exzision einer Brustwarze		

**Prozedur J07-3**

40.23.00↔	Exzision eines axillären Lymphknotens, n.n.bez.	40.23.99↔	Exzision eines axillären Lymphknotens, sonstige
40.23.10↔	Exzision eines axillären Lymphknotens, ohne Markierung		
40.23.11↔	Exzision eines axillären Lymphknotens, mit Radionuklidmarkierung oder Farbstoffmarkierung (Sentinel-Lymphnodektomie)		

**ADRG J08****Andere Hauttransplantation oder Debridement mit komplexer Diagnose oder mit zusätzlichem Eingriff an Kopf und Hals oder äusserst schweren CC**

Mindestens eine Prozedur in Tabelle J08-2 und (Hauptdiagnose in Tabelle J08-1 oder Prozedur in Tabelle J08-3 oder PCCL > 3)

**DRG J08A****Andere Hauttransplantation oder Debridement mit komplexer Diagnose oder mit zusätzlichem Eingriff an Kopf und Hals, mit äusserst schweren CC**

PCCL > 3

**DRG J08B****Andere Hauttransplantation oder Debridement mit komplexer Diagnose oder mit zusätzlichem Eingriff an Kopf und Hals****Diagnose J08-1**

A18.4	Tuberkulose Haut u Unterhautgewebe	L12.2	Chronisch-bullöse Dermatose Kindesalter
A22.0	Hautmilzbrand	L40.0	Psoriasis vulgaris
A31.1	Infektion Haut durch sonstige Mykobakterien	L40.1	Generalisierte Psoriasis pustulosa
A42.2	Zervikofaziale Aktinomykose	L40.3	Psoriasis pustulosa palmoplantaris
A43.1	Nokardiose der Haut	L40.4	Psoriasis guttata
C50.1	BNB: Zentraler Drüsenkörper der Brustdrüse	L40.8	Sonstige Psoriasis
C50.2	BNB: Oberer innerer Quadrant der Brustdrüse	L40.9	Psoriasis, nnbez
C50.3	BNB: Unterer innerer Quadrant der Brustdrüse	L41.5	Parapsoriasis m Poikilodermie
C50.4	BNB: Oberer äusserer Quadrant der Brustdrüse	L44.0	Pityriasis rubra pilaris
C50.5	BNB: Unterer äusserer Quadrant der Brustdrüse	L51.0	Nichtbullöses Erythema exsudativum multiforme
C50.6	Bösartige Neubildung: Recessus axillaris der Brustdrüse	L51.1	Bullöses Erythema exsudativum multiforme
C50.8	BNB: Brustdrüse, mehrere Teilbereiche überlappend	L51.20	Tox epiderm Nekrolysis [Lyell-Syndrom], Befall < 30% KöOF
C50.9	Bösartige Neubildung: Brustdrüse, nicht näher bezeichnet	L51.21	Tox epiderm Nekrolysis [Lyell-Syndrom], Befall >= 30% KöOF
D05.0	Lobuläres Carcinoma in situ Brustdrüse	L53.9	Erythematöse KH, nnbez
D05.1	Carcinoma in situ Milchgänge	L88	Pyoderma gangraenosum
D05.7	Sonstiges Carcinoma in situ Brustdrüse	L94.5	Poikiloderma atrophicans vasculares [Jacobi]
D05.9	Carcinoma in situ Brustdrüse, nnbez	L95.0	Livedo-Vaskulitis
D48.6	NB unsich/unbek Verhalt Brustdrüse [Mamma]	Q80.0	Ichthyosis vulgaris
L00.1	SSS-Syndrom, Befall >= 30% KöOF	Q80.1	X-chromosomal-rezessive Ichthyosis
L10.1	Pemphigus vegetans	Q80.2	Lamelläre Ichthyosis
L10.3	Brasilianischer Pemphigus [fogo selvagem]	Q80.3	Bullöse kongenitale ichthyosiforme Erythrodermie
L10.5	Arzneimittelinduzierter Pemphigus	Q80.4	Ichthyosis congenita gravis [Harlekinfetus]
L11.8	Sonstige nbez akantholytische Dermatosen	Q80.8	Sonstige Ichthyosis congenita
L11.9	Akantholytische Dermatose, nnbez	Q80.9	Ichthyosis congenita, nnbez
L12.0	Bullöses Pemphigoid		

**Prozedur J08-2**

08.22.00↔	Exzision einer anderen kleineren Läsion am Augenlid, n.n.bez.	08.24.00↔	Exzision einer grösseren Läsion am Augenlid, perforierend, n.n.bez.
08.22.10↔	Exzision einer anderen kleineren Läsion am Augenlid, nicht histographisch kontrolliert (mikrographische Chirurgie)	08.24.10↔	Exzision einer grösseren Läsion am Augenlid, perforierend, nicht histographisch kontrolliert (mikrographische Chirurgie)
08.22.11↔	Exzision einer anderen kleineren Läsion am Augenlid, histographisch kontrolliert (mikrographische Chirurgie)	08.24.11↔	Exzision einer grösseren Läsion am Augenlid, perforierend, histographisch kontrolliert (mikrographische Chirurgie)
08.22.99↔	Exzision einer anderen kleineren Läsion am Augenlid, sonstige	08.24.99↔	Exzision einer grösseren Läsion am Augenlid, perforierend, sonstige
08.23.00↔	Exzision einer grösseren Läsion am Augenlid, nicht durchgehend, n.n.bez.	08.89.10↔	Plastische Rekonstruktion des Augenlids, medialer oder lateraler Lidwinkel
08.23.10↔	Exzision einer grösseren Läsion am Augenlid, nicht durchgehend, nicht histographisch kontrolliert (mikrographische Chirurgie)	08.89.11↔	Plastische Rekonstruktion des Augenlids durch Hebung der Augenbraue
08.23.11↔	Exzision einer grösseren Läsion am Augenlid, nicht durchgehend, histographisch kontrolliert (mikrographische Chirurgie)	08.89.12↔	Plastische Rekonstruktion des Augenlids durch Entfernung eines Fettgewebeprolapses der Orbita
08.23.99↔	Exzision einer grösseren Läsion am Augenlid, nicht durchgehend, sonstige	08.89.13↔	Plastische Rekonstruktion des Augenlids durch Oberflächenbehandlung mit Laser

08.89.14↔	Plastische Rekonstruktion des Augenlids durch sonstige Oberlidverlängerung	83.82.10↔	Faszientransplantation, Kopf und Hals
08.89.15↔	Plastische Rekonstruktion des Augenlids durch Unterlidverlängerung	83.82.11↔	Faszientransplantation, Schulter und Axilla
08.89.99↔	Sonstige plastische Rekonstruktion des Augenlids, sonstige	83.82.12↔	Faszientransplantation, Oberarm und Ellenbogen
18.21.00↔	Exzision einer präaurikulären Fistel oder eines präaurikulären Sinus, n.n.bez.	83.82.13↔	Faszientransplantation, Unterarm
18.21.10↔	Exzision einer präaurikulären Fistel oder eines präaurikulären Sinus, nicht histographisch kontrolliert	83.82.14↔	Faszientransplantation, Brustwand, Bauch und Rücken
18.21.11↔	Exzision einer präaurikulären Fistel oder eines präaurikulären Sinus, histographisch kontrolliert	83.82.15↔	Faszientransplantation, Leisten- und Genitalregion und Gesäss
18.21.99↔	Exzision einer präaurikulären Fistel oder eines präaurikulären Sinus, sonstige	83.82.16↔	Faszientransplantation, Untere Extremität
18.29.00↔	Exzision oder Destruktion einer anderen Läsion am äusseren Ohr, n.n.bez.	83.82.19↔	Faszientransplantation, Andere Lokalisation
18.29.01↔	Destruktion einer Läsion am äusseren Ohr oder im äusseren Gehörgang	83.82.20↔	Transplantation eines lokalen Muskel- oder Fasziennappens, Kopf und Hals
18.29.10↔	Exzision einer anderen Läsion am äusseren Ohr oder im äusseren Gehörgang, nicht histographisch kontrolliert	83.82.21↔	Transplantation eines lokalen Muskel- oder Fasziennappens, Schulter und Axilla
18.29.11↔	Exzision einer anderen Läsion am äusseren Ohr oder im äusseren Gehörgang, histographisch kontrolliert	83.82.22↔	Transplantation eines lokalen Muskel- oder Fasziennappens, Oberarm und Ellenbogen
18.29.99↔	Exzision oder Destruktion einer anderen Läsion am äusseren Ohr, sonstige	83.82.23↔	Transplantation eines lokalen Muskel- oder Fasziennappens, Unterarm
18.31.00↔	Radikale Exzision einer Läsion am äusseren Ohr, n.n.bez.	83.82.24↔	Transplantation eines lokalen Muskel- oder Fasziennappens, Brustwand, Bauch und Rücken
18.31.10↔	Radikale Exzision einer Läsion am äusseren Ohr oder im äusseren Gehörgang oder partielle Resektion der Ohrmuschel, nicht histographisch kontrolliert	83.82.25↔	Transplantation eines lokalen Muskel- oder Fasziennappens, Leisten- und Genitalregion und Gesäss
18.31.11↔	Radikale Exzision einer Läsion am äusseren Ohr oder im äusseren Gehörgang oder partielle Resektion der Ohrmuschel, histographisch kontrolliert	83.82.26↔	Transplantation eines lokalen Muskel- oder Fasziennappens, Untere Extremität
18.31.19↔	Radikale Exzision einer Läsion am äusseren Ohr, sonstige	83.82.29↔	Transplantation eines lokalen Muskel- oder Fasziennappens, Andere Lokalisation
18.39.10↔	Resektion der Ohrmuschel, total, nicht histographisch kontrolliert	83.82.30↔	Transplantation eines osteomyokutanen oder osteofasziokutanen Lappens, Kopf und Hals
18.39.11↔	Resektion der Ohrmuschel, total, histographisch kontrolliert	83.82.31↔	Transplantation eines osteomyokutanen oder osteofasziokutanen Lappens, Schulter und Axilla
18.39.19↔	Sonstige Resektion der Ohrmuschel, sonstige	83.82.32↔	Transplantation eines osteomyokutanen oder osteofasziokutanen Lappens, Oberarm und Ellenbogen
21.32.10↔	Exzision und lokale Destruktion einer anderen Läsion an der Nase, nicht histographisch kontrolliert	83.82.33↔	Transplantation eines osteomyokutanen oder osteofasziokutanen Lappens, Unterarm
21.32.11↔	Exzision und lokale Destruktion einer anderen Läsion an der Nase, histographisch kontrolliert	83.82.34↔	Transplantation eines osteomyokutanen oder osteofasziokutanen Lappens, Brustwand, Bauch und Rücken
21.4x.00↔	Resektion der Nase, n.n.bez.	83.82.35↔	Transplantation eines osteomyokutanen oder osteofasziokutanen Lappens, Leisten- und Genitalregion und Gesäss
21.4x.10↔	Resektion der Nase, partiell, nicht histographisch kontrolliert	83.82.36↔	Transplantation eines osteomyokutanen oder osteofasziokutanen Lappens, Untere Extremität
21.4x.11↔	Resektion der Nase, partiell, histographisch kontrolliert	83.82.39↔	Transplantation eines osteomyokutanen oder osteofasziokutanen Lappens, Andere Lokalisation
21.4x.20↔	Resektion der Nase, subtotal, nicht histographisch kontrolliert	83.82.40↔	Transplantation eines sonstigen Lappentransplantates mit mikrovaskulärer Anastomosierung aus Muskel oder Faszie, Kopf und Hals
21.4x.21↔	Resektion der Nase, subtotal, histographisch kontrolliert	83.82.41↔	Transplantation eines sonstigen Lappentransplantates mit mikrovaskulärer Anastomosierung aus Muskel oder Faszie, Schulter und Axilla
21.4x.30↔	Resektion der Nase, total, nicht histographisch kontrolliert	83.82.42↔	Transplantation eines sonstigen Lappentransplantates mit mikrovaskulärer Anastomosierung aus Muskel oder Faszie, Oberarm und Ellenbogen
21.4x.31↔	Resektion der Nase, total, histographisch kontrolliert	83.82.43↔	Transplantation eines sonstigen Lappentransplantates mit mikrovaskulärer Anastomosierung aus Muskel oder Faszie, Unterarm
21.4x.99↔	Sonstige Resektion der Nase	83.82.44↔	Transplantation eines sonstigen Lappentransplantates mit mikrovaskulärer Anastomosierung aus Muskel oder Faszie, Brustwand, Bauch und Rücken
27.56.10↔	Kleinflächiges Spalthauttransplantat an Lippe und Mund	83.82.45↔	Transplantation eines sonstigen Lappentransplantates mit mikrovaskulärer Anastomosierung aus Muskel oder Faszie, Leisten- und Genitalregion und Gesäss
27.56.20↔	Grossflächiges Spalthauttransplantat an Lippe und Mund	83.82.46↔	Transplantation eines sonstigen Lappentransplantates mit mikrovaskulärer Anastomosierung aus Muskel oder Faszie, Untere Extremität
27.56.30↔	Kleinflächige heterologe Hauttransplantation an die Lippe	83.82.47↔	Transplantation eines sonstigen Lappentransplantates mit mikrovaskulärer Anastomosierung aus Muskel oder Faszie, Andere Lokalisation
27.56.40↔	Grossflächig heterologe Hauttransplantation an die Lippe	83.82.99↔	Muskel- oder Faszientransplantation, sonstige
27.56.50↔	Kleinflächige homologe Hauttransplantation an die Lippe	86.4x.00↔	Radikale Exzision einer Hautläsion, n.n.bez.
27.56.60↔	Grossflächig homologe Hauttransplantation an die Lippe	86.4x.10↔	Radikale Exzision einer Hautläsion am Kopf mit histographischer Kontrolle
27.56.99↔	Sonstiges Hauttransplantat an Lippe und Mund, sonstige	86.4x.11↔	Radikale Exzision einer Hautläsion des Halses mit histographischer Kontrolle
82.82↔	Plastische Rekonstruktion einer Spalthand	86.4x.13↔	Radikale Exzision einer Hautläsion an Unterarm und Hand mit histographischer Kontrolle
82.89.10↔	Sehnenscheidenplastik an der Hand		
82.89.11↔	Knöcherne Refixation von Bänder der Handwurzel und Mittelhand		
82.89.12↔	Knöcherne Refixation von sonstigen Bänder der Hand		
82.89.13↔	Gelenkübergreifende Weichteildistraction bei kongenitalen Anomalien der Hand		
82.89.14↔	Radialisation bei kongenitalen Anomalien der Hand		
82.89.15↔	Resektion von Schnürringen mit plastischer Rekonstruktion bei kongenitalen Anomalien der Hand		
82.89.16↔	Transfer einer Zehe als Fingersatz		
82.89.99↔	Sonstige plastische Operationen an der Hand, sonstige		
83.43.00↔	Exzision von Muskel oder Faszie zur Transplantation, n.n.bez.		
83.43.10↔	Entnahme eines myokutanen Lappens zur Transplantation		
83.43.11↔	Entnahme eines osteomyokutanen oder osteofasziokutanen Lappens zur Transplantation		
83.43.12↔	Entnahme eines sonstigen Lappentransplantates mit mikrovaskulärer Anastomosierung aus Muskel oder Faszie		
83.43.99↔	Exzision von Muskel oder Faszie zur Transplantation, sonstige		

86.4x.17↔	Radikale Exzision einer Hautläsion an Leisten- und Genitalregion und Gesäss mit histographischer Kontrolle	86.65.15↔	Kleinflächige heterologe Hauttransplantation an Brustwand und Rücken
86.4x.18↔	Radikale Exzision einer Hautläsion der unteren Extremität mit histographischer Kontrolle	86.65.16↔	Kleinflächige heterologe Hauttransplantation an die Bauchregion
86.4x.19↔	Radikale Exzision einer Hautläsion anderer Lokalisation mit histographischer Kontrolle	86.65.17↔	Kleinflächige heterologe Hauttransplantation an die untere Extremität
86.4x.20↔	Radikale Exzision einer Hautläsion am Kopf mit Transplantation oder Transposition von Haut	86.65.19↔	Kleinflächige heterologe Hauttransplantation an andere Lokalisation
86.4x.21↔	Radikale Exzision einer Hautläsion des Halses mit Transplantation oder Transposition von Haut	86.65.20↔	Grossflächige heterologe Hauttransplantation am Kopf
86.4x.22↔	Radikale Exzision einer Hautläsion an Schulter und Axilla mit Transplantation oder Transposition von Haut	86.65.21↔	Grossflächige heterologe Hauttransplantation am Hals
86.4x.23↔	Radikale Exzision einer Hautläsion an Oberarm und Ellenbogen mit Transplantation oder Transposition von Haut	86.65.22↔	Grossflächige heterologe Hauttransplantation an Schulter und Oberarm
86.4x.24↔	Radikale Exzision einer Hautläsion des Unterarmes mit Transplantation oder Transposition von Haut	86.65.23↔	Grossflächige heterologe Hauttransplantation am Unterarm
86.4x.25↔	Radikale Exzision einer Hautläsion der Hand mit Transplantation oder Transposition von Haut	86.65.24↔	Grossflächige heterologe Hauttransplantation an der Hand
86.4x.26↔	Radikale Exzision einer Hautläsion an Brustwand und Rücken mit Transplantation oder Transposition von Haut	86.65.25↔	Grossflächige heterologe Hauttransplantation an Brustwand und Rücken
86.4x.27↔	Radikale Exzision einer Hautläsion an die Bauchregion mit Transplantation oder Transposition von Haut	86.65.26↔	Grossflächige heterologe Hauttransplantation an der Bauchregion
86.4x.28↔	Radikale Exzision einer Hautläsion der Leisten- und Genitalregion mit Transplantation oder Transposition von Haut	86.65.27↔	Grossflächige heterologe Hauttransplantation an der unteren Extremität
86.4x.29↔	Radikale Exzision einer Hautläsion anderer Lokalisation mit Transplantation oder Transposition von Haut	86.65.29↔	Grossflächige heterologe Hauttransplantation, andere Lokalisation
86.4x.2a↔	Radikale Exzision einer Hautläsion am Gesäss mit Transplantation oder Transposition von Haut	86.65.30↔	Transplantation von Schweinehaut
86.4x.2b↔	Radikale Exzision einer Hautläsion der unteren Extremität mit Transplantation oder Transposition von Haut	86.65.40↔	Permanenter Hautersatz durch zweischichtiges Dermis-Epidermis-Ersatzmaterial
86.4x.99↔	Radikale Exzision einer Hautläsion, sonstige	86.65.99↔	Heterologe Hauttransplantation, sonstige
86.61.10↔	Kleinflächiges Vollhauttransplantat an die Hand	86.66.10↔	Kleinflächige homologe Hauttransplantation an den Kopf
86.61.20↔	Grossflächiges Vollhauttransplantat an die Hand	86.66.11↔	Kleinflächige homologe Hauttransplantation an den Hals
86.61.99↔	Vollhauttransplantat an die Hand, sonstige	86.66.12↔	Kleinflächige homologe Hauttransplantation an Schulter und Oberarm
86.62.10↔	Kleinflächiges Spalthauttransplantat an die Hand	86.66.13↔	Kleinflächige homologe Hauttransplantation an den Unterarm
86.62.20↔	Grossflächiges Spalthauttransplantat an die Hand	86.66.14↔	Kleinflächige homologe Hauttransplantation an die Hand
86.62.99↔	Sonstiges Hauttransplantat an die Hand, sonstiges	86.66.15↔	Kleinflächige homologe Hauttransplantation an Brustwand und Rücken
86.63.10↔	Kleinflächiges Vollhauttransplantat an den Kopf (außer Lippe und Mund)	86.66.16↔	Kleinflächige homologe Hauttransplantation an die Bauchregion
86.63.11↔	Kleinflächiges Vollhauttransplantat an den Hals	86.66.17↔	Kleinflächige homologe Hauttransplantation an die untere Extremität
86.63.12↔	Kleinflächiges Vollhauttransplantat an Schulter und Oberarm	86.66.19↔	Kleinflächige homologe Hauttransplantation an andere Lokalisation
86.63.13↔	Kleinflächiges Vollhauttransplantat an den Unterarm	86.66.20↔	Grossflächige homologe Hauttransplantation am Kopf
86.63.15↔	Kleinflächiges Vollhauttransplantat an Brustwand, Bauch und Rücken	86.66.21↔	Grossflächige homologe Hauttransplantation am Hals
86.63.16↔	Kleinflächiges Vollhauttransplantat an die Leisten- und Genitalregion	86.66.22↔	Grossflächige homologe Hauttransplantation an Schulter und Oberarm
86.63.17↔	Kleinflächiges Vollhauttransplantat an das Gesäss	86.66.23↔	Grossflächige homologe Hauttransplantation am Unterarm
86.63.18↔	Kleinflächiges Vollhauttransplantat an Oberschenkel und Unterschenkel	86.66.24↔	Grossflächige homologe Hauttransplantation an der Hand
86.63.19↔	Kleinflächiges Vollhauttransplantat an andere Lokalisation	86.66.25↔	Grossflächige homologe Hauttransplantation an Brustwand und Rücken
86.63.1a↔	Kleinflächiges Vollhauttransplantat am Fuss	86.66.26↔	Grossflächige homologe Hauttransplantation an der Bauchregion
86.63.20↔	Grossflächiges Vollhauttransplantat an den Kopf (ausser Lippe und Mund)	86.66.27↔	Grossflächige homologe Hauttransplantation an der unteren Extremität
86.63.21↔	Grossflächiges Vollhauttransplantat an den Hals	86.66.29↔	Grossflächige homologe Hauttransplantation, andere Lokalisation
86.63.22↔	Grossflächiges Vollhauttransplantat an Schulter und Oberarm	86.66.99↔	Homologe Hauttransplantation, sonstige
86.63.23↔	Grossflächiges Vollhauttransplantat an den Unterarm	86.67.10↔	Kleinflächiges temporäres Haut-Regenerationsgraft an den Kopf
86.63.25↔	Grossflächiges Vollhauttransplantat an Brustwand, Bauch und Rücken	86.67.11↔	Kleinflächiges temporäres Haut-Regenerationsgraft an den Hals
86.63.26↔	Grossflächiges Vollhauttransplantat an die Leisten- und Genitalregion	86.67.12↔	Kleinflächiges temporäres Haut-Regenerationsgraft an Schulter und Oberarm
86.63.27↔	Grossflächiges Vollhauttransplantat an das Gesäss	86.67.13↔	Kleinflächiges temporäres Haut-Regenerationsgraft an den Unterarm
86.63.28↔	Grossflächiges Vollhauttransplantat an Oberschenkel und Unterschenkel	86.67.14↔	Kleinflächiges temporäres Haut-Regenerationsgraft an die Hand
86.63.29↔	Grossflächiges Vollhauttransplantat, andere Lokalisation	86.67.15↔	Kleinflächiges temporäres Haut-Regenerationsgraft an Brustwand und Rücken
86.63.2a↔	Grossflächiges Vollhauttransplantat an den Fuss	86.67.16↔	Kleinflächiges temporäres Haut-Regenerationsgraft an die Bauchregion
86.63.99↔	Vollhauttransplantat an andere Lokalisationen, sonstige	86.67.17↔	Kleinflächiges temporäres Haut-Regenerationsgraft an die untere Extremität
86.65.10↔	Kleinflächige heterologe Hauttransplantation an den Kopf	86.67.19↔	Kleinflächiges temporäres Haut-Regenerationsgraft an andere Lokalisation
86.65.11↔	Kleinflächige heterologe Hauttransplantation an den Hals	86.67.20↔	Grossflächiger temporärer Haut-Regenerationsgraft am Kopf
86.65.12↔	Kleinflächige heterologe Hauttransplantation an Schulter und Oberarm	86.67.21↔	Grossflächiger temporärer Haut-Regenerationsgraft am Hals
86.65.13↔	Kleinflächige heterologe Hauttransplantation an den Unterarm	86.67.22↔	Grossflächiger temporärer Haut-Regenerationsgraft an Schulter und Oberarm
86.65.14↔	Kleinflächige heterologe Hauttransplantation an die Hand		

86.67.23↔	Grossflächiger temporärer Haut-Regenerationsgraft an den Unterarm	86.74.13↔	Kleinflächige Dehnungsplastik am Unterarm
86.67.24↔	Grossflächiger temporärer Haut-Regenerationsgraft an der Hand	86.74.14↔	Kleinflächige Dehnungsplastik an Brustwand und Rücken
86.67.25↔	Grossflächiger temporärer Haut-Regenerationsgraft an Brustwand und Rücken	86.74.15↔	Kleinflächige Dehnungsplastik an der Bauchregion
86.67.26↔	Grossflächiger temporärer Haut-Regenerationsgraft an der Bauchregion	86.74.16↔	Kleinflächige Dehnungsplastik an der Leisten- und Genitalregion
86.67.27↔	Grossflächiger temporärer Haut-Regenerationsgraft an der unteren Extremität	86.74.17↔	Kleinflächige Dehnungsplastik am Gesäss
86.67.29↔	Grossflächiger temporärer Haut-Regenerationsgraft, andere Lokalisation	86.74.18↔	Kleinflächige Dehnungsplastik an Oberschenkel und Unterschenkel
86.67.30↔	Permanenter Hautersatz durch Epidermisersatzmaterial	86.74.19↔	Kleinflächige Dehnungsplastik, an andere Lokalisationen
86.67.31↔	Permanenter Hautersatz durch Dermisersatzmaterial	86.74.1a↔	Kleinflächige Dehnungsplastik am Fuss
86.67.99↔	Haut-Regenerationsgraft, sonstige	86.74.20↔	Kleinflächige Verschiebe-Rotationsplastik am Kopf (außer Lippe und Mund)
86.69.10↔	Kleinflächige Spalthauttransplantation an den Kopf (außer Lippe und Mund)	86.74.21↔	Kleinflächige Verschiebe-Rotationsplastik am Hals
86.69.11↔	Kleinflächige Spalthauttransplantation an den Hals	86.74.22↔	Kleinflächige Verschiebe-Rotationsplastik an Schulter und Oberarm
86.69.12↔	Kleinflächige Spalthauttransplantation an Schulter und Oberarm	86.74.23↔	Kleinflächige Verschiebe-Rotationsplastik am Unterarm
86.69.13↔	Kleinflächige Spalthauttransplantation an den Unterarm	86.74.25↔	Kleinflächige Verschiebe-Rotationsplastik an Brustwand und Rücken
86.69.14↔	Kleinflächige Spalthauttransplantation an die Hand	86.74.26↔	Kleinflächige Verschiebe-Rotationsplastik an der Bauchregion
86.69.15↔	Kleinflächige Spalthauttransplantation an Brustwand und Rücken	86.74.27↔	Kleinflächige Verschiebe-Rotationsplastik an der Leisten- und Genitalregion
86.69.16↔	Kleinflächige Spalthauttransplantation an der Bauchregion	86.74.28↔	Kleinflächige Verschiebe-Rotationsplastik am Gesäss
86.69.17↔	Kleinflächige Spalthauttransplantation an die Leisten- und Genitalregion	86.74.29↔	Kleinflächige Verschiebe-Rotationsplastik, an andere Lokalisationen
86.69.18↔	Kleinflächige Spalthauttransplantation an Oberschenkel und Unterschenkel	86.74.2a↔	Kleinflächige Verschiebe-Rotationsplastik an Oberschenkel und Unterschenkel
86.69.19↔	Kleinflächige Spalthauttransplantation an andere Lokalisation	86.74.2b↔	Kleinflächige Verschiebe-Rotationsplastik am Fuss
86.69.1a↔	Kleinflächige Spalthauttransplantation am Fuss	86.74.30↔	Kleinflächige Transpositionsplastik am Kopf (außer Lippe und Mund)
86.69.20↔	Grossflächige Spalthauttransplantation am Kopf (ausser Lippe und Mund)	86.74.31↔	Kleinflächige Transpositionsplastik am Hals
86.69.21↔	Grossflächige Spalthauttransplantation am Hals	86.74.32↔	Kleinflächige Transpositionsplastik an Schulter und Oberarm
86.69.22↔	Grossflächige Spalthauttransplantation an Schulter und Oberarm	86.74.33↔	Kleinflächige Transpositionsplastik am Unterarm
86.69.23↔	Grossflächige Spalthauttransplantation am Unterarm	86.74.34↔	Kleinflächige Transpositionsplastik an Brustwand und Rücken
86.69.24↔	Grossflächige Spalthauttransplantation an der Hand	86.74.35↔	Kleinflächige Transpositionsplastik an der Bauchregion
86.69.25↔	Grossflächige Spalthauttransplantation an Brustwand und Rücken	86.74.36↔	Kleinflächige Transpositionsplastik an der Leisten- und Genitalregion
86.69.26↔	Grossflächige Spalthauttransplantation an der Bauchregion	86.74.37↔	Kleinflächige Transpositionsplastik am Gesäss
86.69.27↔	Grossflächige Spalthauttransplantation an der Leisten- und Genitalregion	86.74.38↔	Kleinflächige Transpositionsplastik an Oberschenkel und Unterschenkel
86.69.28↔	Grossflächige Spalthauttransplantation am Gesäss	86.74.39↔	Kleinflächige Transpositionsplastik, an andere Lokalisationen
86.69.29↔	Grossflächige Spalthauttransplantation, andere Lokalisation	86.74.3a↔	Kleinflächige Transpositionsplastik am Fuss
86.69.2a↔	Grossflächige Spalthauttransplantation an Oberschenkel und Unterschenkel	86.74.40↔	Kleinflächige Insellappenplastik am Kopf (außer Lippe und Mund)
86.69.2b↔	Grossflächige Spalthauttransplantation am Fuss	86.74.41↔	Kleinflächige Insellappenplastik am Hals
86.71↔	Herauspräparieren und Vorbereiten von gestielten oder freien Lappen	86.74.42↔	Kleinflächige Insellappenplastik an Schulter und Oberarm
86.72↔	Verschiebung eines gestielten Lappens	86.74.43↔	Kleinflächige Insellappenplastik am Unterarm
86.73.00↔	Anbringen von gestieltem oder freiem Lappen an die Hand, n.n.bez.	86.74.44↔	Kleinflächige Insellappenplastik an Brustwand und Rücken
86.73.10↔	Kleinflächige Dehnungsplastik an die Hand	86.74.45↔	Kleinflächige Insellappenplastik an der Bauchregion
86.73.11↔	Kleinflächige Verschiebe-Rotationsplastik an die Hand	86.74.46↔	Kleinflächige Insellappenplastik an der Leisten- und Genitalregion
86.73.12↔	Kleinflächige Transpositionsplastik an die Hand	86.74.47↔	Kleinflächige Insellappenplastik am Gesäss
86.73.13↔	Kleinflächige Insellappenplastik an die Hand	86.74.48↔	Kleinflächige Insellappenplastik an Oberschenkel und Unterschenkel
86.73.20↔	Grossflächige Dehnungsplastik an der Hand	86.74.49↔	Kleinflächige Insellappenplastik, an andere Lokalisationen
86.73.21↔	Grossflächige Verschiebe-Rotationsplastik an der Hand	86.74.4a↔	Kleinflächige Insellappenplastik am Fuss
86.73.22↔	Grossflächige Transpositionsplastik an der Hand	86.74.99↔	Anbringen von gestieltem oder freiem Lappen an andere Lokalisationen, sonstige
86.73.23↔	Grossflächige Insellappenplastik an der Hand	86.75.10↔	Revision von gestieltem oder freiem Lappen oder freiem Hauttransplantat des Kopfes
86.73.24↔	Grossflächige Z-Plastik an der Hand	86.75.11↔	Revision von gestieltem oder freiem Lappen oder freiem Hauttransplantat des Halses
86.73.29↔	Sonstige lokale Lappenplastik an die Hand	86.75.12↔	Revision von gestieltem oder freiem Lappen oder freiem Hauttransplantat von Schulter und Oberarm
86.73.30↔	Anbringen von freiem Lappen mit mikrovasculärer Anastomosierung an die Hand	86.75.13↔	Revision von gestieltem oder freiem Lappen oder freiem Hauttransplantat des Unterarmes
86.73.40↔	Anbringen von gestieltem regionalem oder gestieltem Fernlappen an die Hand	86.75.14↔	Revision von gestieltem oder freiem Lappen oder freiem Hauttransplantat der Hand
86.73.80↔	Kombinierte plastische Eingriffe an Haut und Unterhaut der Hand	86.75.15↔	Revision von gestieltem oder freiem Lappen oder freiem Hauttransplantat der Brustwand und Rücken
86.73.99↔	Anbringen von gestielten oder freien Lappen an die Hand, sonstige	86.75.16↔	Revision von gestieltem oder freiem Lappen oder freiem Hauttransplantat der Bauchregion
86.74.10↔	Kleinflächige Dehnungsplastik am Kopf (außer Lippe und Mund)	86.75.17↔	Revision von gestieltem oder freiem Lappen oder freiem Hauttransplantat der unteren Extremität
86.74.11↔	Kleinflächige Dehnungsplastik am Hals		
86.74.12↔	Kleinflächige Dehnungsplastik an Schulter und Oberarm		

86.75.19↔	Revision von gestieltem oder freiem Lappen oder freiem Hauttransplantat anderer Lokalisation	86.77.18↔	Sonstige lokale Lappenplastik an Oberschenkel und Unterschenkel
86.75.99↔	Revision von gestieltem oder freiem Lappen, sonstige	86.77.19↔	Sonstige lokale Lappenplastik, an andere Lokalisationen
86.76.10↔	Grossflächige Dehnungsplastik am Kopf (ausser Lippe und Mund)	86.77.1a↔	Sonstige lokale Lappenplastik am Fuss
86.76.11↔	Grossflächige Dehnungsplastik am Hals	86.77.99↔	Anbringen von sonstiger lokaler Lappenplastik, sonstige
86.76.12↔	Grossflächige Dehnungsplastik an Schulter und Oberarm	86.78.10↔	Anbringen von freiem Lappen mit mikrovaskulärer Anastomosierung am Kopf (außer Lippe und Mund)
86.76.13↔	Grossflächige Dehnungsplastik am Unterarm	86.78.11↔	Anbringen von freiem Lappen mit mikrovaskulärer Anastomosierung am Hals
86.76.14↔	Grossflächige Dehnungsplastik an Brustwand und Rücken	86.78.12↔	Anbringen von freiem Lappen mit mikrovaskulärer Anastomosierung an Schulter und Oberarm
86.76.15↔	Grossflächige Dehnungsplastik an der Bauchregion	86.78.13↔	Anbringen von freiem Lappen mit mikrovaskulärer Anastomosierung am Unterarm
86.76.16↔	Grossflächige Dehnungsplastik an der Leisten- und Genitalregion	86.78.14↔	Anbringen von freiem Lappen mit mikrovaskulärer Anastomosierung an Brustwand und Rücken
86.76.17↔	Grossflächige Dehnungsplastik am Gesäss	86.78.15↔	Anbringen von freiem Lappen mit mikrovaskulärer Anastomosierung an Bauchregion
86.76.19↔	Grossflächige Dehnungsplastik, andere Lokalisation	86.78.16↔	Anbringen von freiem Lappen mit mikrovaskulärer Anastomosierung an der Leisten- und Genitalregion
86.76.1a↔	Grossflächige Dehnungsplastik an Oberschenkel und Unterschenkel	86.78.17↔	Anbringen von freiem Lappen mit mikrovaskulärer Anastomosierung am Gesäss
86.76.1b↔	Grossflächige Dehnungsplastik am Fuss	86.78.18↔	Anbringen von freiem Lappen mit mikrovaskulärer Anastomosierung an der unteren Extremität
86.76.20↔	Grossflächige Verschiebe-Rotationsplastik am Kopf (ausser Lippe und Mund)	86.78.19↔	Anbringen von freiem Lappen mit mikrovaskulärer Anastomosierung an andere Lokalisation
86.76.21↔	Grossflächige Verschiebe-Rotationsplastik am Hals	86.78.20↔	Anbringen von gestieltem regionalem Lappen oder gestieltem Fernlappen am Kopf (außer Lippe und Mund)
86.76.22↔	Grossflächige Verschiebe-Rotationsplastik an Schulter und Oberarm	86.78.21↔	Anbringen von gestieltem regionalem Lappen oder gestieltem Fernlappen am Hals
86.76.23↔	Grossflächige Verschiebe-Rotationsplastik am Unterarm	86.78.22↔	Anbringen von gestieltem regionalem Lappen oder gestieltem Fernlappen an Schulter und Oberarm
86.76.24↔	Grossflächige Verschiebe-Rotationsplastik an Brustwand und Rücken	86.78.23↔	Anbringen von gestieltem regionalem Lappen oder gestieltem Fernlappen am Unterarm
86.76.25↔	Grossflächige Verschiebe-Rotationsplastik an der Bauchregion	86.78.24↔	Anbringen von gestieltem regionalem Lappen oder gestieltem Fernlappen an Brustwand und Rücken
86.76.26↔	Grossflächige Verschiebe-Rotationsplastik an der Leisten- und Genitalregion	86.78.25↔	Anbringen von gestieltem regionalem Lappen oder gestieltem Fernlappen an die Bauchregion
86.76.27↔	Grossflächige Verschiebe-Rotationsplastik am Gesäss	86.78.26↔	Anbringen von gestieltem regionalem Lappen oder gestieltem Fernlappen an der Leisten- und Genitalregion
86.76.28↔	Grossflächige Verschiebe-Rotationsplastik an Oberschenkel und Unterschenkel	86.78.27↔	Anbringen von gestieltem regionalem Lappen oder gestieltem Fernlappen am Gesäss
86.76.29↔	Grossflächige Verschiebe-Rotationsplastik, andere Lokalisation	86.78.28↔	Anbringen von gestieltem regionalem Lappen oder gestieltem Fernlappen an der unteren Extremität
86.76.2a↔	Grossflächige Verschiebe-Rotationsplastik am Fuss	86.78.29↔	Anbringen von gestieltem regionalem Lappen oder gestieltem Fernlappen an andere Lokalisation
86.76.30↔	Grossflächige Transpositionsplastik am Kopf (ausser Lippe und Mund)	86.78.30↔	Kombinierte plastische Eingriffe an Haut und Unterhaut des Kopfes (außer Lippe und Mund)
86.76.31↔	Grossflächige Transpositionsplastik am Hals	86.78.31↔	Kombinierte plastische Eingriffe an Haut und Unterhaut des Halses
86.76.32↔	Grossflächige Transpositionsplastik an Schulter und Oberarm	86.78.32↔	Kombinierte plastische Eingriffe an Haut und Unterhaut von Schulter und Oberarm
86.76.33↔	Grossflächige Transpositionsplastik am Unterarm	86.78.33↔	Kombinierte plastische Eingriffe an Haut und Unterhaut des Unterarmes
86.76.34↔	Grossflächige Transpositionsplastik an Brustwand und Rücken	86.78.34↔	Kombinierte plastische Eingriffe an Haut und Unterhaut von Brustwand und Rücken
86.76.35↔	Grossflächige Transpositionsplastik an der Bauchregion	86.78.35↔	Kombinierte plastische Eingriffe an Haut und Unterhaut von Bauchregion
86.76.36↔	Grossflächige Transpositionsplastik an der Leisten- und Genitalregion	86.78.36↔	Kombinierte plastische Eingriffe an Haut und Unterhaut der Leisten- und Genitalregion
86.76.37↔	Grossflächige Transpositionsplastik am Gesäss	86.78.37↔	Kombinierte plastische Eingriffe an Haut und Unterhaut des Gesässes
86.76.38↔	Grossflächige Transpositionsplastik an Oberschenkel und Unterschenkel	86.78.38↔	Kombinierte plastische Eingriffe an Haut und Unterhaut der unteren Extremität
86.76.39↔	Grossflächige Transpositionsplastik, andere Lokalisation	86.78.39↔	Kombinierte plastische Eingriffe an Haut und Unterhaut anderer Lokalisation
86.76.3a↔	Grossflächige Transpositionsplastik am Fuss	86.78.40↔	Anbringen von sonstigem gestielten oder freien Lappen am Kopf (außer Lippe und Mund)
86.76.40↔	Grossflächige Insellappenplastik am Kopf (ausser Lippe und Mund)	86.78.41↔	Anbringen von sonstigem gestielten oder freien Lappen am Hals
86.76.41↔	Grossflächige Insellappenplastik am Hals	86.78.42↔	Anbringen von sonstigem gestielten oder freien Lappen an Schulter und Oberarm
86.76.42↔	Grossflächige Insellappenplastik an Schulter und Oberarm	86.78.43↔	Anbringen von sonstigem gestielten oder freien Lappen am Unterarm
86.76.43↔	Grossflächige Insellappenplastik am Unterarm		
86.76.44↔	Grossflächige Insellappenplastik an Brustwand und Rücken		
86.76.45↔	Grossflächige Insellappenplastik an der Bauchregion		
86.76.46↔	Grossflächige Insellappenplastik an der Leisten- und Genitalregion		
86.76.47↔	Grossflächige Insellappenplastik am Gesäss		
86.76.48↔	Grossflächige Insellappenplastik an Oberschenkel und Unterschenkel		
86.76.49↔	Grossflächige Insellappenplastik, andere Lokalisation		
86.76.4a↔	Grossflächige Insellappenplastik am Fuss		
86.76.99↔	Anbringen von gestieltem oder freiem Lappen an anderen Lokalisationen, grossflächig, sonstige		
86.77.10↔	Sonstige lokale Lappenplastik am Kopf (außer Lippe und Mund)		
86.77.11↔	Sonstige lokale Lappenplastik am Hals		
86.77.12↔	Sonstige lokale Lappenplastik an Schulter und Oberarm		
86.77.13↔	Sonstige lokale Lappenplastik am Unterarm		
86.77.14↔	Sonstige lokale Lappenplastik an Brustwand und Rücken		
86.77.15↔	Sonstige lokale Lappenplastik an der Bauchregion		
86.77.16↔	Sonstige lokale Lappenplastik an der Leisten- und Genitalregion		
86.77.17↔	Sonstige lokale Lappenplastik am Gesäss		

86.78.44↔	Anbringen von sonstigem gestielten oder freien Lappen an Brustwand und Rücken	86.88.41↔	Grossflächige temporäre Weichteildeckung durch Kombination mehrerer Verfahren am Hals
86.78.45↔	Anbringen von sonstigem gestielten oder freien Lappen an die Bauchregion	86.88.42↔	Grossflächige temporäre Weichteildeckung durch Kombination mehrerer Verfahren an Schulter und Oberarm
86.78.46↔	Anbringen von sonstigem gestielten oder freien Lappen an der Leisten- und Genitalregion	86.88.43↔	Grossflächige temporäre Weichteildeckung durch Kombination mehrerer Verfahren am Unterarm
86.78.47↔	Anbringen von sonstigem gestielten oder freien Lappen am Gesäss	86.88.44↔	Grossflächige temporäre Weichteildeckung durch Kombination mehrerer Verfahren an der Hand
86.78.48↔	Anbringen von sonstigem gestielten oder freien Lappen an der unteren Extremität	86.88.45↔	Grossflächige temporäre Weichteildeckung durch Kombination mehrerer Verfahren an Brustwand und Rücken
86.78.49↔	Anbringen von sonstigem gestielten oder freien Lappen an andere Lokalisation	86.88.46↔	Grossflächige temporäre Weichteildeckung durch Kombination mehrerer Verfahren an der Bauchregion
86.88.10↔	Kleinflächige Weichteildeckung durch kultivierte Keratinozyten am Kopf	86.88.47↔	Grossflächige temporäre Weichteildeckung durch Kombination mehrerer Verfahren an der unteren Extremität
86.88.11↔	Kleinflächige Weichteildeckung durch kultivierte Keratinozyten am Hals	86.88.49↔	Grossflächige temporäre Weichteildeckung durch Kombination mehrerer Verfahren, andere Lokalisation
86.88.12↔	Kleinflächige Weichteildeckung durch kultivierte Keratinozyten an Schulter und Oberarm	86.88.90↔	Sonstige temporäre Weichteildeckung am Kopf
86.88.13↔	Kleinflächige Weichteildeckung durch kultivierte Keratinozyten am Unterarm	86.88.91↔	Sonstige temporäre Weichteildeckung am Hals
86.88.14↔	Kleinflächige Weichteildeckung durch kultivierte Keratinozyten an der Hand	86.88.92↔	Sonstige temporäre Weichteildeckung an Schulter und Oberarm
86.88.15↔	Kleinflächige Weichteildeckung durch kultivierte Keratinozyten am Brustwand und Rücken	86.88.93↔	Sonstige temporäre Weichteildeckung am Unterarm
86.88.16↔	Kleinflächige Weichteildeckung durch kultivierte Keratinozyten an der Bauchregion	86.88.94↔	Sonstige temporäre Weichteildeckung an der Hand
86.88.17↔	Kleinflächige Weichteildeckung durch kultivierte Keratinozyten an der unteren Extremität	86.88.95↔	Sonstige temporäre Weichteildeckung an Brustwand und Rücken
86.88.19↔	Kleinflächige Weichteildeckung durch kultivierte Keratinozyten an anderer Lokalisation	86.88.96↔	Sonstige temporäre Weichteildeckung an der Bauchregion
86.88.20↔	Kleinflächige temporäre Weichteildeckung durch Kombination mehrerer Verfahren am Kopf	86.88.97↔	Sonstige temporäre Weichteildeckung an der unteren Extremität
86.88.21↔	Kleinflächige temporäre Weichteildeckung durch Kombination mehrerer Verfahren am Hals	86.88.99↔	Sonstige temporäre Weichteildeckung, sonstige
86.88.22↔	Kleinflächige temporäre Weichteildeckung durch Kombination mehrerer Verfahren an Schulter und Oberarm	86.89.10↔	Lappenstieldurchtrennung nach Hautplastik am Kopf
86.88.23↔	Kleinflächige temporäre Weichteildeckung durch Kombination mehrerer Verfahren am Unterarm	86.89.11↔	Lappenstieldurchtrennung nach Hautplastik am Hals
86.88.24↔	Kleinflächige temporäre Weichteildeckung durch Kombination mehrerer Verfahren an der Hand	86.89.12↔	Lappenstieldurchtrennung nach Hautplastik an Schulter und Axilla
86.88.25↔	Kleinflächige temporäre Weichteildeckung durch Kombination mehrerer Verfahren an Brustwand und Rücken	86.89.13↔	Lappenstieldurchtrennung nach Hautplastik an Oberarm und Ellenbogen
86.88.26↔	Kleinflächige temporäre Weichteildeckung durch Kombination mehrerer Verfahren an der Bauchregion	86.89.14↔	Lappenstieldurchtrennung nach Hautplastik am Unterarm
86.88.27↔	Kleinflächige temporäre Weichteildeckung durch Kombination mehrerer Verfahren an der unteren Extremität	86.89.15↔	Lappenstieldurchtrennung nach Hautplastik an der Hand
86.88.29↔	Kleinflächige temporäre Weichteildeckung durch Kombination mehrerer Verfahren an anderer Lokalisation	86.89.16↔	Lappenstieldurchtrennung nach Hautplastik an Brustwand, Bauch und Rücken
86.88.30↔	Grossflächige Weichteildeckung durch kultivierte Keratinozyten an anderen Teilen des Kopfes	86.89.17↔	Lappenstieldurchtrennung nach Hautplastik an der Leisten- und Genitalregion
86.88.31↔	Grossflächige Weichteildeckung durch kultivierte Keratinozyten am Hals	86.89.18↔	Lappenstieldurchtrennung nach Hautplastik am Gesäss
86.88.32↔	Grossflächige Weichteildeckung durch kultivierte Keratinozyten an Schulter und Oberarm	86.89.19↔	Lappenstieldurchtrennung nach Hautplastik an anderer Lokalisation
86.88.33↔	Grossflächige Weichteildeckung durch kultivierte Keratinozyten am Unterarm	86.89.1a↔	Lappenstieldurchtrennung nach Hautplastik an Oberschenkel und Knie
86.88.34↔	Grossflächige Weichteildeckung durch kultivierte Keratinozyten an der Hand	86.89.1b↔	Lappenstieldurchtrennung nach Hautplastik an Unterschenkel und Fuss
86.88.35↔	Grossflächige Weichteildeckung durch kultivierte Keratinozyten an Brustwand und Rücken	86.89.80↔	Revision einer Hautplastik am Kopf
86.88.36↔	Grossflächige Weichteildeckung durch kultivierte Keratinozyten an der Bauchregion	86.89.84↔	Revision einer Hautplastik am Unterarm
86.88.37↔	Grossflächige Weichteildeckung durch kultivierte Keratinozyten an der unteren Extremität	86.89.85↔	Revision einer Hautplastik an der Hand
86.88.39↔	Grossflächige Weichteildeckung durch kultivierte Keratinozyten, an andere Lokalisation	86.89.87↔	Revision einer Hautplastik an der Leisten- und Genitalregion und am Gesäss
86.88.40↔	Grossflächige temporäre Weichteildeckung durch Kombination mehrerer Verfahren an anderen Teilen des Kopfes	86.89.88↔	Revision einer Hautplastik an der unteren Extremität
		86.89.89↔	Revision einer Hautplastik an anderer Lokalisation
		86.89.99↔	Sonstige plastische Rekonstruktion an Haut und Subkutangewebe, sonstige
		86.91↔	Exzision von Haut zur Transplantation
		86.93.10↔	Einsetzen eines Gewebeexpanders am Kopf
		86.93.11↔	Einsetzen eines Gewebeexpanders am Hals
		86.93.12↔	Einsetzen eines Gewebeexpanders an Schulter und Oberarm
		86.93.13↔	Einsetzen eines Gewebeexpanders am Unterarm
		86.93.14↔	Einsetzen eines Gewebeexpanders an der Hand
		86.93.15↔	Einsetzen eines Gewebeexpanders an Brustwand und Rücken
		86.93.16↔	Einsetzen eines Gewebeexpanders an der Bauchregion
		86.93.18↔	Einsetzen eines Gewebeexpanders an der unteren Extremität
		86.93.99↔	Einsetzen eines Gewebeexpanders, sonstige

### Prozedur J08-3

01.12.00↔	Offene Biopsie an den Hirnhäuten, n.n.bez.	01.12.99↔	Offene Biopsie an den Hirnhäuten, sonstige
01.12.10↔	Stereotaktische offene Biopsie an den Hirnhäuten	01.14.00↔	Offene Biopsie am Gehirn, n.n.bez.



01.14.10↔	Stereotaktische offene Biopsie am Gehirn	01.29.99↔	Revision (ohne Ersetzen) von Katheter(n) aus Schädelhöhle oder Hirngewebe, sonstige
01.14.99↔	Offene Biopsie am Gehirn, sonstige	01.31.00↔	Inzision an den Hirnhäuten, n.n.bez.
01.15↔	Biopsie am Schädel	01.31.10↔	Inzision an den Hirnhäuten zur Entleerung eines subduralen Hämatoms (Hygroms)
01.21↔	Inzision und Drainage an den kranialen Sinus	01.31.11↔	Inzision an den Hirnhäuten zur Entleerung eines subduralen Empyems
01.22↔	Entfernen der Elektrode(n) eines intrakraniellen Neurostimulators	01.31.20↔	Inzision an den Hirnhäuten zur Drainage von subduraler und subarachnoidaler Flüssigkeit
01.24.00↔	Sonstige Kraniotomie, n.n.bez.	01.31.99↔	Inzision an den Hirnhäuten, sonstige
01.24.10↔	Sonstige Kraniotomie mit Dekompression	01.39.00↔	Sonstige Inzision am Gehirn, n.n.bez.
01.24.11↔	Sonstige Kraniotomie zur Entleerung eines epiduralen Hämatoms	01.39.10↔	Sonstige Inzision am Gehirn zur Entleerung eines intrazerebralen Hämatoms
01.24.12↔	Sonstige Kraniotomie zur Entleerung eines epiduralen Empyems	01.39.11↔	Sonstige Inzision am Gehirn zur Entleerung eines intrazerebralen Abszesses
01.24.13↔	Sonstige Kraniotomie, Einlegen von alloplastischem Material oder Medikamententrägers in den Schädelknochen oder Epiduralraum	01.39.19↔	Sonstige Inzision am Gehirn, Entleerung von sonstiger intrazerebraler Flüssigkeit
01.24.14↔	Sonstige Kraniotomie, Entfernung von alloplastischem Material oder Medikamententrägers aus Schädelknochen oder Epiduralraum	01.39.20↔	Sonstige Inzision am Gehirn, Stereotaktische Entleerung eines intrakraniellen Hämatoms
01.24.15↔	Sonstige Kraniotomie, Entfernung eines Fremdkörpers aus Schädelknochen oder Epiduralraum	01.39.21↔	Sonstige Inzision am Gehirn, Stereotaktische Entleerung eines intrakraniellen Abszesses
01.24.16↔	Sonstige Kraniotomie, sonstige Drainage epiduraler Flüssigkeit oder aus sonstigen Gründen	01.39.29↔	Sonstige Inzision am Gehirn, Stereotaktische Entleerung sonstiger intrakranieller Flüssigkeit
01.24.20↔	Kraniotomie der Kalotte als Zugang, n.n.bez.	01.39.30↔	Sonstige Inzision am Gehirn, Entfernung eines intrazerebralen Fremdkörpers
01.24.21↔	Bohrlochreparation der Kalotte als Zugang	01.39.40↔	Anlegen einer externen Drainage am Liquorsystem (z.B. ventrikulär, zisternal, subdural)
01.24.22↔	Stereotaktisch geführte Schädelöffnung über die Kalotte als Zugang	01.39.41↔	Anlegen eines Reservoirs am Liquorsystem (z.B. ventrikulär, zisternal, subdural)
01.24.29↔	Kraniotomie der Kalotte als Zugang, sonstige	01.39.42↔	Entfernen eines Reservoirs am Liquorsystem (z.B. ventrikulär, zisternal, subdural)
01.24.30↔	Zugang zur Schädelbasis, n.n.bez.	01.39.50↔	Entfernung eines intrakraniellen Implantats
01.24.31↔	Zugang zur Schädelbasis, transoral	01.39.99↔	Sonstige Inzision am Gehirn, sonstige
01.24.32↔	Zugang zur Schädelbasis, transoral mit Spaltung des weichen Gaumens	01.41↔	Operationen am Thalamus
01.24.33↔	Zugang zur Schädelbasis, transoral mit Spaltung des weichen und harten Gaumens	01.42↔	Operationen am Globus pallidum
01.24.34↔	Zugang zur Schädelbasis, transsphenoidal	01.51.00↔	Exzision von Läsion oder Gewebe an den Hirnhäuten, n.n.bez.
01.24.35↔	Zugang zur Schädelbasis, transthemoidal	01.51.10↔	Exzision von Tumorgewebe an den Hirnhäuten mit Präparation von infiltriertem Nachbar gewebe
01.24.36↔	Zugang zur Schädelbasis, transmastoidal	01.51.99↔	Exzision von Läsion oder Gewebe an den Hirnhäuten, sonstige
01.24.37↔	Zugang zur Schädelbasis, translabyrinthär	01.52.00↔	Hemisphärektomie, n.n.bez.
01.24.38↔	Zugang zur Schädelbasis, transpyramidal	01.52.10↔	Hemisphärektomie, hirneigenes intrazerebrales Tumorgewebe
01.24.39↔	Zugang zur Schädelbasis, sonstige	01.52.11↔	Hemisphärektomie, nicht hirneigenes intrazerebrales Tumorgewebe
01.24.3a↔	Zugang zur Schädelbasis, transkondylär	01.52.99↔	Hemisphärektomie, sonstige
01.24.3b↔	Zugang zur Schädelbasis, transorbital	01.53.00↔	Lobektomie am Gehirn, n.n.bez.
01.24.3c↔	Zugang zur Schädelbasis, mit Le-Fort-I-Osteotomie	01.53.10↔	Lobektomie am Gehirn, hirneigenes intrazerebrales Tumorgewebe
01.24.3d↔	Zugang zur Schädelbasis, transnasal-transcribiform	01.53.11↔	Lobektomie am Gehirn, nicht hirneigenes intrazerebrales Tumorgewebe
01.24.3e↔	Zugang zur Schädelbasis, transnasal-transclival	01.53.99↔	Lobektomie am Gehirn, sonstige
01.24.3f↔	Zugang zur Schädelbasis, transoral-transclival	01.59.00↔	Sonstige Exzision oder Destruktion von Läsion oder Gewebe am Gehirn, n.n.bez.
01.24.3g↔	Zugang zur Schädelbasis, transnasal-transpterygoidal	01.59.10↔	Sonstige Exzision von hirneigenem intrazerebralen Tumorgewebe am Gehirn
01.24.99↔	Sonstige Kraniotomie, sonstige	01.59.11↔	Sonstige Exzision von nicht hirneigenem intrazerebralen Tumorgewebe am Gehirn
01.25.00↔	Sonstige Kraniektomie, n.n.bez.	01.59.12↔	Sonstige Exzision von Läsion oder Gewebe am Gehirn, Débridement einer Kontusion am Gehirn
01.25.10↔	Sonstige Kraniektomie mit Dekompression	01.59.19↔	Sonstige Exzision von Läsion oder Gewebe am Gehirn, sonstige
01.25.11↔	Sonstige Kraniektomie zur Entleerung eines epiduralen Hämatoms	01.59.20↔	Sonstige Destruktion von hirneigenem intrazerebralen Tumorgewebe am Gehirn
01.25.12↔	Sonstige Kraniektomie zur Entleerung eines epiduralen Empyems	01.59.21↔	Sonstige Destruktion von nicht hirneigenem intrazerebralen Tumorgewebe am Gehirn
01.25.13↔	Sonstige Kraniektomie zur Entfernung eines Fremdkörpers aus Schädelknochen oder Epiduralraum	01.59.29↔	Sonstige Destruktion von Läsion oder Gewebe am Gehirn, sonstige
01.25.14↔	Sonstige Kraniektomie mit Einlegen von alloplastischem Material oder eines Medikamententrägers in den Schädelknochen oder Epiduralraum	01.59.99↔	Sonstige Exzision oder Destruktion von Läsion oder Gewebe am Gehirn, sonstige
01.25.19↔	Sonstige Kraniektomie zur Drainage epiduraler Flüssigkeit oder aus sonstigen Gründen	01.6x.10↔	Exzision und Destruktion von Tumorgewebe an der Schädelbasis
01.25.20↔	Sonstige Kraniektomie, Rekraniektomie mit Einbringen einer Drainage	01.6x.11↔	Exzision und Destruktion von Tumorgewebe an der Kalotte
01.25.21↔	Sonstige Kraniektomie, Rekraniektomie zur Entfernung von alloplastischem Material oder eines Medikamententrägers aus dem Schädelknochen oder Epiduralraumes	01.6x.20↔	Exzision und Destruktion vom sonstigem erkrankten Gewebe an der Schädelbasis
01.25.99↔	Sonstige Kraniektomie, sonstige		
01.26↔	Einsetzen und Ersetzen eines Katheters in die Schädelhöhle oder Hirngewebe		
01.28↔	Einsetzen von intrakraniellen Katheter(n) via Bohrloch(löcher)		
01.29.00↔	Revision (ohne Ersetzen) von Katheter(n) aus Schädelhöhle oder Hirngewebe, n.n.bez.		
01.29.10↔	Stereotaktische Revision (ohne Ersetzen) von intrazerebralen Kathetern zur intraventrikulären Infusion		

01.6x.21↔	Exzision und Destruktion von sonstigem erkrankten Gewebe an der Kalotte	02.93.99↔	Implantation oder Ersetzen der Elektrode(n) eines intrakraniellen Neurostimulators, sonstige
01.6x.22↔	Exzision und Destruktion von sonstigem erkrankten Gewebe an der Kalotte mit Hirnhäuten	02.99.10↔	Stereotaktische Eingriffe am Liquorsystem
02.01↔	Eröffnen einer Schädelnaht	02.99.11↔	Stereotaktische Implantation und Explantation von radioaktivem Material als selbständiger Eingriff
02.02↔	Elevation von Frakturfragmenten vom Schädel	02.99.12↔	Stereotaktische Implantation von Gewebe an Schädel, Gehirn und Hirnhäuten
02.03↔	Bildung eines Schädelknochenlappens	02.99.13↔	Stereotaktische Instillation von Medikamenten als selbständiger Eingriff
02.04.00↔	Knochen transplantation an den Schädel, n.n.bez.	02.99.14↔	Stereotaktische Implantation, Revision oder Wechsel von intrazerebralen Kathetern zur intraventrikulären Infusion
02.04.10↔	Knochen transplantation an den Schädel, Schädeldach	02.99.20↔	Umwandlung eines Liquorshunts (oder Hirnwasserableitung) in eine Mehrfachableitung
02.04.99↔	Knochen transplantation an den Schädel, sonstige	02.99.29↔	Sonstige Revision und Entfernung von Liquorableitungen
02.05.00↔	Einsetzen einer Schädelknochenplatte, n.n.bez.	02.99.30↔	Implantation oder Wechsel einer intrakraniellen Messsonde
02.05.10↔	Einsetzen eines CAD-Implantats an Hirnschädel ohne Beteiligung des Gesichtsschädels, einfacher Defekt	02.99.31↔	Revision (ohne Wechsel) einer intrakraniellen Messsonde
02.05.11↔	Einsetzen eines CAD-Implantats an Hirnschädel ohne Beteiligung des Gesichtsschädels, grosser oder komplexer Defekt	02.99.40↔	Implantation oder Wechsel einer Neuroprothese
02.05.20↔	Einsetzen eines CAD-Implantats an Hirnschädel mit Beteiligung von Orbita, Temporalregion oder frontalem Sinus, bis zu 2 Regionen	02.99.41↔	Revision (ohne Wechsel) einer Neuroprothese
02.05.30↔	Einsetzen eines CAD-Implantats an Hirnschädel mit Beteiligung multipler Regionen des Gesichtsschädels, ab 3 Regionen	02.99.50↔	Implantation und Entfernung eines Katheter-Ballon-Systems zur intrazerebralen Brachytherapie
02.05.41↔	Wiedereinsetzen einer autologen Schädelknochenplatte	02.99.70↔	Revision (ohne Ersetzen) der Elektroden eines intrakraniellen Neurostimulators, n.n.bez.
02.05.99↔	Einsetzen einer Schädelknochenplatte, sonstige	02.99.71↔	Revision (ohne Ersetzen) der Elektroden eines intrakraniellen Neurostimulators, stereotaktisch, permanentes Einzelelektrodensystem zur Dauerstimulation
02.06.00↔	Sonstige Osteoplastik am Schädel, n.n.bez.	02.99.72↔	Revision (ohne Ersetzen) der Elektroden eines intrakraniellen Neurostimulators, stereotaktisch, permanentes Mehrelektrodensystem zur Dauerstimulation
02.06.10↔	Frontoorbitale Kranioplastik zur Verlagerung	02.99.79↔	Revision (ohne Ersetzen) der Elektroden eines intrakraniellen Neurostimulators, sonstige
02.06.20↔	Rekonstruktion des Hirnschädels ohne Beteiligung des Gesichtsschädels, mit einfachem Implantat (Knochenzement, alloplastisches Material)	02.99.90↔	Sonstige stereotaktische Operationen an Schädel, Gehirn und Hirnhäuten
02.06.30↔	Rekonstruktion von Hirn- und Gesichtsschädel, mit einfachem Implantat (Knochenzement, alloplastisches Material)	04.01.00↔	Exzision eines Akustikusneurinoms, n.n.bez.
02.06.99↔	Sonstige Osteoplastik am Schädel (Kranioplastik), sonstige	04.01.10↔	Exzision eines Akustikusneurinoms durch Kraniotomie
02.07↔	Entfernen einer Schädelknochenplatte	04.01.11↔	Exzision eines Akustikusneurinoms, Translabrynthärer Zugang
02.11↔	Einfache Naht an der Dura mater des Gehirns	04.01.99↔	Exzision eines Akustikusneurinoms, sonstige
02.12.00↔	Sonstige Rekonstruktion an den Hirnhäuten, n.n.bez.	04.76↔	Plastische Rekonstruktion einer alten traumatischen Verletzung an kranialen und peripheren Nerven
02.12.10↔	Sonstige Rekonstruktion an den Hirnhäuten ohne Kranioplastik	04.79.00↔	Sonstige Neuroplastik, n.n.bez.
02.12.20↔	Sonstige Rekonstruktion an den Hirnhäuten mit Kranioplastik	04.79.10↔	Transplantation und Transposition eines extrakraniellen Hirnnerven mit epineuraler Naht
02.12.21↔	Sonstige Duraplastik mit Kranioplastik an der Konvexität	04.79.11↔	Transplantation und Transposition des Plexus brachialis mit epineuraler Naht
02.12.22↔	Sonstige Duraplastik mit Kranioplastik am kraniozervikalen Übergang	04.79.12↔	Transplantation und Transposition von Nerven der Schulter mit epineuraler Naht
02.12.31↔	Duraplastik an der Frontobasis mit gestieltem Lappen	04.79.13↔	Transplantation und Transposition eines Nerven des Armes und der Hand mit epineuraler Naht
02.12.99↔	Sonstige Rekonstruktion an den Hirnhäuten, sonstige	04.79.14↔	Transplantation und Transposition von Nerven des Rumpfes und der unteren Extremität mit epineuraler Naht
02.13↔	Ligatur eines Gefässes der Hirnhäute	04.79.19↔	Transplantation und Transposition eines sonstigen Nerven mit epineuraler Naht
02.14↔	Exzision am Plexus chorioideus	04.79.20↔	Transplantation und Transposition eines Nerven mit interfazikulärer Naht
02.2↔	Ventrikulostomie	04.79.21↔	Transplantation und Transposition eines extrakraniellen Hirnnerven mit interfazikulärer Naht
02.31↔	Ventrikelshunt zu Strukturen in Kopf und Hals	04.79.22↔	Transplantation und Transposition des Plexus brachialis mit interfazikulärer Naht
02.32↔	Ventrikelshunt zum Kreislaufsystem	04.79.23↔	Transplantation und Transposition von Nerven der Schulter mit interfazikulärer Naht
02.33↔	Ventrikelshunt zur Thoraxhöhle	04.79.24↔	Transplantation und Transposition eines Nerven des Armes und der Hand mit interfazikulärer Naht
02.34↔	Ventrikelshunt zu Bauchhöhle und Bauchorganen	04.79.25↔	Transplantation und Transposition von Nerven des Rumpfes und der unteren Extremität mit interfazikulärer Naht
02.35↔	Ventrikelshunt zum Harnwegssystem	04.79.29↔	Transplantation und Transposition eines sonstigen Nerven mit interfazikulärer Naht
02.39↔	Sonstige Operationen zum Einrichten einer Ventrikeldrainage	04.79.99↔	Sonstige Neuroplastik, sonstige
02.41.00↔	Spülung und Exploration eines Ventrikelshunts, n.n.bez.	07.62↔	Partielle Exzision an der Hypophyse, transsphenoidaler Zugang
02.41.10↔	Spülung und Exploration eines Ventrikelshunts, zentraler Teil	07.65↔	Totale Exzision der Hypophyse, transsphenoidaler Zugang
02.41.20↔	Spülung und Exploration eines Ventrikelshunts, peripherer Teil	16.51.00↔	Exenteration der Orbita mit Entfernen benachbarter Strukturen, n.n.bez.
02.41.99↔	Spülung und Exploration eines Ventrikelshunts, sonstige	16.51.10↔	Exenteration der Orbita mit Entfernen benachbarter Strukturen, mit Erhalt der Lidhaut
02.42.00↔	Ersetzen eines Ventrikelshunts, n.n.bez.		
02.42.10↔	Ersetzen eines Ventrikelshunts, zentraler Teil		
02.42.20↔	Ersetzen eines Ventrikelshunts, peripherer Teil		
02.42.99↔	Ersetzen eines Ventrikelshunts, sonstige		
02.43↔	Entfernen eines Ventrikelshunts		
02.91↔	Lösung von kortikalen Adhäsionen		
02.92↔	Plastische Rekonstruktion am Gehirn		
02.93.00↔	Implantation oder Ersetzen der Elektrode(n) eines intrakraniellen Neurostimulators, n.n.bez.		
02.93.10↔	Implantation oder Ersetzen von temporären Mikroelektroden zur monolokulären Ableitung und Stimulation		
02.93.11↔	Implantation oder Ersetzen von temporären Mikroelektroden zur multilokulären Ableitung und Stimulation		
02.93.20↔	Implantation oder Ersetzen von permanenten Mikroelektroden zur monolokulären Ableitung und Stimulation		
02.93.21↔	Implantation oder Ersetzen von permanenten Mikroelektroden zur multilokulären Ableitung und Stimulation		

16.51.11↔	Exenteration der Orbita mit Entfernen benachbarter Strukturen, ohne Erhalt der Lidhaut	25.2x.49↔	Pelviglossektomie, transmandibulärer Zugang, mit sonstiger Rekonstruktion
16.51.99↔	Sonstige Exenteration der Orbita mit Entfernen benachbarter Strukturen	25.2x.50↔	Pelviglossomandibulektomie, n.n.bez.
16.52.00↔	Exenteration der Orbita mit therapeutischem Entfernen von Orbitaknochen, n.n.bez.	25.2x.51↔	Pelviglossomandibulektomie, ohne Rekonstruktion
16.52.10↔	Exenteration der Orbita mit therapeutischem Entfernen von Orbitaknochen, mit Erhalt der Lidhaut	25.2x.52↔	Pelviglossomandibulektomie, Rekonstruktion mit lokaler Schleimhaut
16.52.11↔	Exenteration der Orbita mit therapeutischem Entfernen von Orbitaknochen, ohne Erhalt der Lidhaut	25.2x.53↔	Pelviglossomandibulektomie, Rekonstruktion mit myokutanem Lappen
16.52.99↔	Sonstige Exenteration der Orbita mit therapeutischem Entfernen von Orbitaknochen	25.2x.54↔	Pelviglossomandibulektomie, Rekonstruktion mit freiem mikrovaskulär-anastomosierten Transplantat
16.59.00↔	Sonstige Exenteration der Orbita, n.n.bez.	25.2x.59↔	Pelviglossomandibulektomie, mit sonstiger Rekonstruktion
16.59.10↔	Sonstige Exenteration der Orbita, mit Erhalt der Lidhaut	25.3x.00↔	Vollständige Glossektomie, n.n.bez.
16.59.11↔	Sonstige Exenteration der Orbita, ohne Erhalt der Lidhaut	25.3x.09↔	Vollständige Glossektomie, sonstige
16.59.99↔	Sonstige Exenteration der Orbita, sonstige	25.3x.10↔	Vollständige Glossektomie, transoraler Zugang, n.n.bez.
21.72↔	Offene Reposition einer Nasenfraktur	25.3x.11↔	Vollständige Glossektomie, transoraler Zugang, ohne Rekonstruktion
22.79.00↔	Rekonstruktion einer Nasennebenhöhle, n.n.bez.	25.3x.12↔	Vollständige Glossektomie, transoraler Zugang, Rekonstruktion mit lokaler Schleimhaut
22.79.10↔	Rekonstruktion des Stirnbeins	25.3x.13↔	Vollständige Glossektomie, transoraler Zugang, Rekonstruktion mit myokutanem Lappen
22.79.11↔	Rekonstruktion oder Krientalisation einer Stirnhöhlenwand	25.3x.14↔	Vollständige Glossektomie, transoraler Zugang, Rekonstruktion mit freiem mikrovaskulär-anastomosierten Transplantat
22.79.19↔	Sonstige Rekonstruktion einer Nasennebenhöhle	25.3x.19↔	Vollständige Glossektomie, transoraler Zugang, mit sonstiger Rekonstruktion
24.99.00↔	Sonstige zahnärztliche Operationen, n.n.bez.	25.3x.20↔	Vollständige Glossektomie, transmandibulärer Zugang, n.n.bez.
24.99.10↔	Freilegung eines enossalen Implantats mit Aufsetzen einer Distanzhülse	25.3x.21↔	Vollständige Glossektomie, transmandibulärer Zugang, ohne Rekonstruktion
24.99.11↔	Stabilisierung eines Zahnes	25.3x.22↔	Vollständige Glossektomie, transmandibulärer Zugang, Rekonstruktion mit lokaler Schleimhaut
24.99.20↔	Kieferaufbau durch Anwendung eines enoralen Distraktors	25.3x.23↔	Vollständige Glossektomie, transmandibulärer Zugang, Rekonstruktion mit myokutanem Lappen
24.99.99↔	Sonstige zahnärztliche Operation, sonstige	25.3x.24↔	Vollständige Glossektomie, transmandibulärer Zugang, Rekonstruktion mit freiem mikrovaskulär-anastomosierten Transplantat
25.2x.00↔	Partielle Glossektomie, n.n.bez.	25.3x.29↔	Vollständige Glossektomie, transmandibulärer Zugang, mit sonstiger Rekonstruktion
25.2x.09↔	Partielle Glossektomie, sonstige	25.3x.30↔	Vollständige Pelviglossektomie, transoraler Zugang, n.n.bez.
25.2x.10↔	Partielle Glossektomie, transoraler Zugang, n.n.bez.	25.3x.31↔	Vollständige Pelviglossektomie, transoraler Zugang, ohne Rekonstruktion
25.2x.11↔	Partielle Glossektomie, transoraler Zugang, ohne Rekonstruktion	25.3x.32↔	Vollständige Pelviglossektomie, transoraler Zugang, Rekonstruktion mit lokaler Schleimhaut
25.2x.12↔	Partielle Glossektomie, transoraler Zugang, Rekonstruktion mit lokaler Schleimhaut	25.3x.33↔	Vollständige Pelviglossektomie, transoraler Zugang, Rekonstruktion mit myokutanem Lappen
25.2x.13↔	Partielle Glossektomie, transoraler Zugang, Rekonstruktion mit myokutanem Lappen	25.3x.34↔	Vollständige Pelviglossektomie, transoraler Zugang, Rekonstruktion mit freiem mikrovaskulär-anastomosierten Transplantat
25.2x.14↔	Partielle Glossektomie, transoraler Zugang, Rekonstruktion mit freiem mikrovaskulär-anastomosierten Transplantat	25.3x.39↔	Vollständige Pelviglossektomie, transoraler Zugang, mit sonstiger Rekonstruktion
25.2x.19↔	Partielle Glossektomie, transoraler Zugang, mit sonstiger Rekonstruktion	25.3x.40↔	Vollständige Pelviglossektomie, transmandibulärer Zugang, n.n.bez.
25.2x.20↔	Partielle Glossektomie, transmandibulärer Zugang, n.n.bez.	25.3x.41↔	Vollständige Pelviglossektomie, transmandibulärer Zugang, ohne Rekonstruktion
25.2x.21↔	Partielle Glossektomie, transmandibulärer Zugang, ohne Rekonstruktion	25.3x.42↔	Vollständige Pelviglossektomie, transmandibulärer Zugang, Rekonstruktion mit lokaler Schleimhaut
25.2x.22↔	Partielle Glossektomie, transmandibulärer Zugang, Rekonstruktion mit lokaler Schleimhaut	25.3x.43↔	Vollständige Pelviglossektomie, transmandibulärer Zugang, Rekonstruktion mit myokutanem Lappen
25.2x.23↔	Partielle Glossektomie, transmandibulärer Zugang, Rekonstruktion mit myokutanem Lappen	25.3x.44↔	Vollständige Pelviglossektomie, transmandibulärer Zugang, Rekonstruktion mit freiem mikrovaskulär-anastomosierten Transplantat
25.2x.24↔	Partielle Glossektomie, transmandibulärer Zugang, Rekonstruktion mit freiem mikrovaskulär-anastomosierten Transplantat	25.3x.49↔	Vollständige Pelviglossektomie, transmandibulärer Zugang, mit sonstiger Rekonstruktion
25.2x.29↔	Partielle Glossektomie, transmandibulärer Zugang, mit sonstiger Rekonstruktion	25.3x.50↔	Vollständige Pelviglossomandibulektomie, n.n.bez.
25.2x.30↔	Pelviglossektomie, transoraler Zugang, n.n.bez.	25.3x.51↔	Vollständige Pelviglossomandibulektomie, ohne Rekonstruktion
25.2x.31↔	Pelviglossektomie, transoraler Zugang, ohne Rekonstruktion	25.3x.52↔	Vollständige Pelviglossomandibulektomie, Rekonstruktion mit lokaler Schleimhaut
25.2x.32↔	Pelviglossektomie, transoraler Zugang, Rekonstruktion mit lokaler Schleimhaut	25.3x.53↔	Vollständige Pelviglossomandibulektomie, Rekonstruktion mit myokutanem Lappen
25.2x.33↔	Pelviglossektomie, transoraler Zugang, Rekonstruktion mit myokutanem Lappen	25.3x.54↔	Vollständige Pelviglossomandibulektomie, Rekonstruktion mit freiem mikrovaskulär-anastomosierten Transplantat
25.2x.34↔	Pelviglossektomie, transoraler Zugang, Rekonstruktion mit freiem mikrovaskulär-anastomosierten Transplantat	25.3x.59↔	Vollständige Pelviglossomandibulektomie, mit sonstiger Rekonstruktion
25.2x.39↔	Pelviglossektomie, transoraler Zugang, mit sonstiger Rekonstruktion	25.4x.00↔	Radikale Glossektomie, n.n.bez.
25.2x.40↔	Pelviglossektomie, transmandibulärer Zugang, n.n.bez.		
25.2x.41↔	Pelviglossektomie, transmandibulärer Zugang, ohne Rekonstruktion		
25.2x.42↔	Pelviglossektomie, transmandibulärer Zugang, Rekonstruktion mit lokaler Schleimhaut		
25.2x.43↔	Pelviglossektomie, transmandibulärer Zugang, Rekonstruktion mit myokutanem Lappen		
25.2x.44↔	Pelviglossektomie, transmandibulärer Zugang, Rekonstruktion mit freiem mikrovaskulär-anastomosierten Transplantat		

25.4x.10↔	Radikale Glossektomie, transoraler Zugang, n.n.bez.	27.58↔	Revision eines gestielten oder freien Lappens oder freien Hauttransplantates an Lippe und Mund
25.4x.11↔	Radikale Glossektomie, transoraler Zugang, ohne Rekonstruktion	27.59.00↔	Sonstige plastische Rekonstruktion an Lippe und Mund, n.n.bez.
25.4x.12↔	Radikale Glossektomie, transoraler Zugang, Rekonstruktion mit lokaler Schleimhaut	27.59.10↔	Kleinflächiges temporäres Haut-Regenerationsgraft an die Lippe
25.4x.13↔	Radikale Glossektomie, transoraler Zugang, Rekonstruktion mit myokutanem Lappen	27.59.11↔	Grossflächiges temporäres Haut-Regenerationsgraft an die Lippe
25.4x.14↔	Radikale Glossektomie, transoraler Zugang, Rekonstruktion mit freiem mikrovaskulär-anastomosierten Transplantat	27.59.20↔	Kleinflächige Weichteildeckung durch kultivierte Keratinozyten an der Lippe
25.4x.19↔	Radikale Glossektomie, transoraler Zugang, mit sonstiger Rekonstruktion	27.59.21↔	Grossflächige Weichteildeckung durch kultivierte Keratinozyten an der Lippe
25.4x.20↔	Radikale Glossektomie, transmandibulärer Zugang, n.n.bez.	27.59.30↔	Kleinflächige temporäre Weichteildeckung durch Kombination mehrerer Verfahren an der Lippe
25.4x.21↔	Radikale Glossektomie, transmandibulärer Zugang, ohne Rekonstruktion	27.59.31↔	Grossflächige temporäre Weichteildeckung durch Kombination mehrerer Verfahren an der Lippe
25.4x.22↔	Radikale Glossektomie, transmandibulärer Zugang, Rekonstruktion mit lokaler Schleimhaut	27.59.40↔	Sonstige plastische Rekonstruktion an Lippe und Mund mit freiem mikrovaskulär-anastomosierten Transplantat
25.4x.23↔	Radikale Glossektomie, transmandibulärer Zugang, Rekonstruktion mit myokutanem Lappen	27.59.41↔	Sonstige plastische Rekonstruktion an Lippe und Mund mit gestieltem Fernlappen
25.4x.24↔	Radikale Glossektomie, transmandibulärer Zugang, Rekonstruktion mit freiem mikrovaskulär-anastomosierten Transplantat	27.59.50↔	Lappenstieldurchtrennung nach Hautplastik an der Lippe
25.4x.29↔	Radikale Glossektomie, transmandibulärer Zugang, mit sonstiger Rekonstruktion	27.59.60↔	Einsetzen eines Gewebeexpanders an der Lippe
25.4x.30↔	Radikale Pelviglossektomie, transoraler Zugang, n.n.bez.	27.59.99↔	Sonstige plastische Rekonstruktion an Lippe und Mund, sonstige
25.4x.31↔	Radikale Pelviglossektomie, transoraler Zugang, ohne Rekonstruktion	29.33.00↔	(Partielle) Pharyngektomie, n.n.bez.
25.4x.32↔	Radikale Pelviglossektomie, transoraler Zugang, Rekonstruktion mit lokaler Schleimhaut	29.33.10↔	Partielle Pharyngektomie, ohne Rekonstruktion
25.4x.33↔	Radikale Pelviglossektomie, transoraler Zugang, Rekonstruktion mit myokutanem Lappen	29.33.11↔	Partielle Pharyngektomie, Rekonstruktion mit gestieltem regionalen oder Fernlappen
25.4x.34↔	Radikale Pelviglossektomie, transoraler Zugang, Rekonstruktion mit freiem mikrovaskulär-anastomosierten Transplantat	29.33.12↔	Partielle Pharyngektomie, Rekonstruktion mit freiem mikrovaskulär-anastomosierten Transplantat
25.4x.39↔	Radikale Pelviglossektomie, transoraler Zugang, mit sonstiger Rekonstruktion	29.33.20↔	Totale Pharyngektomie, Rekonstruktion mit gestieltem regionalen oder Fernlappen
25.4x.40↔	Radikale Pelviglossektomie, transmandibulärer Zugang, n.n.bez.	29.33.21↔	Totale Pharyngektomie, Rekonstruktion mit freiem mikrovaskulär-anastomosierten Transplantat, freiem Darmtransplantat oder Magenhochzug
25.4x.41↔	Radikale Pelviglossektomie, transmandibulärer Zugang, ohne Rekonstruktion	29.33.99↔	(Partielle) Pharyngektomie, sonstige
25.4x.42↔	Radikale Pelviglossektomie, transmandibulärer Zugang, Rekonstruktion mit lokaler Schleimhaut	29.4x.00↔	Plastische Rekonstruktion am Pharynx, n.n.bez.
25.4x.43↔	Radikale Pelviglossektomie, transmandibulärer Zugang, Rekonstruktion mit myokutanem Lappen	29.4x.10↔	Plastische Rekonstruktion am Pharynx, mit lokaler Schleimhaut oder freiem Hautlappen
25.4x.44↔	Radikale Pelviglossektomie, transmandibulärer Zugang, Rekonstruktion mit freiem mikrovaskulär-anastomosierten Transplantat	29.4x.11↔	Plastische Rekonstruktion am Pharynx, mit gestieltem myokutanen Lappen
25.4x.49↔	Radikale Pelviglossektomie, transmandibulärer Zugang, mit sonstiger Rekonstruktion	29.4x.12↔	Plastische Rekonstruktion am Pharynx, mit mikrovaskulär anastomosiertem Transplantat, Darmtransplantat oder Magenhochzug
25.4x.50↔	Radikale Pelviglossomandibulektomie, n.n.bez.	29.4x.99↔	Plastische Rekonstruktion am Pharynx, sonstige
25.4x.51↔	Radikale Pelviglossomandibulektomie, ohne Rekonstruktion	30.1x.00↔	Hemilaryngektomie, n.n.bez.
25.4x.52↔	Radikale Pelviglossomandibulektomie, Rekonstruktion mit lokaler Schleimhaut	30.1x.10↔	Hemilaryngektomie, supraglottisch horizontal
25.4x.53↔	Radikale Pelviglossomandibulektomie, Rekonstruktion mit myokutanem Lappen	30.1x.11↔	Hemilaryngektomie, supraglottisch mit Zungengrundresektion
25.4x.54↔	Radikale Pelviglossomandibulektomie, Rekonstruktion mit freiem mikrovaskulär-anastomosierten Transplantat	30.1x.99↔	Hemilaryngektomie, sonstige
25.4x.59↔	Radikale Pelviglossomandibulektomie, mit sonstiger Rekonstruktion	30.29.00↔	Sonstige partielle Laryngektomie, n.n.bez.
25.4x.99↔	Radikale Glossektomie, sonstige	30.29.10↔	Cricohyoidoepiglottopexy (CHEP)
27.32.00↔	Ausgedehnte Exzision oder Destruktion von Läsion oder Gewebe am knöchernen Gaumen, n.n.bez.	30.29.11↔	Cricohyoidopexy (CHP)
27.32.10↔	Totale transorale Exstirpation von Läsion oder Gewebe am knöchernen Gaumen	30.29.20↔	Partielle Larynx-Pharynx-Resektion
27.32.11↔	Radikale transmandibuläre Exzision [En-bloc-Resektion] von Läsion oder Gewebe am knöchernen Gaumen	30.29.21↔	Partielle Laryngektomie frontale (Huet)
27.32.12↔	Radikale transfaziale Exzision [En-bloc-Resektion] von Läsion oder Gewebe am knöchernen Gaumen	30.29.22↔	Partielle Laryngektomie frontolaterale (Leroux-Robert)
27.32.99↔	Ausgedehnte Exzision oder Destruktion von Läsion oder Gewebe am knöchernen Gaumen, sonstige	30.29.30↔	Arytenoidektomie
27.57.10↔	Anbringen eines freien mikrovaskulär-anastomosierten Transplantats an Lippe und Mund	30.29.99↔	Sonstige partielle Laryngektomie, sonstige
27.57.11↔	Anbringen eines gestielten Fernlappens an Lippe und Mund	30.3x.00↔	Vollständige Laryngektomie, n.n.bez.
27.57.99↔	Anbringen eines gestielten oder freien Lappens an Lippe und Mund, sonstige	30.3x.10↔	Vollständige Laryngektomie, ohne Rekonstruktion
		30.3x.11↔	Vollständige Laryngektomie, Rekonstruktion mit lokaler Schleimhaut
		30.3x.12↔	Vollständige Laryngektomie, Rekonstruktion mit nicht vaskularisiertem Transplantat
		30.3x.13↔	Vollständige Laryngektomie, Rekonstruktion mit gestieltem regionalen Lappen
		30.3x.14↔	Vollständige Laryngektomie, Rekonstruktion mit gestieltem Fernlappen
		30.3x.15↔	Vollständige Laryngektomie, Rekonstruktion mit freiem mikrovaskulär-anastomosierten Transplantat
		30.3x.16↔	Vollständige Laryngektomie, Rekonstruktion mit freiem Darmtransplantat
		30.3x.17↔	Vollständige Laryngektomie, Rekonstruktion mit Magenhochzug
		30.3x.19↔	Vollständige Laryngektomie, sonstige Rekonstruktion
		30.3x.99↔	Vollständige Laryngektomie, sonstige

30.4x.00↔	Radikale Laryngektomie, n.n.bez.	42.42.00↔	Totale Ösophagektomie, n.n.bez.
30.4x.10↔	Radikale Laryngektomie, mit Pharyngektomie, ohne Rekonstruktion	42.42.10↔	Totale Ösophagektomie, ohne Wiederherstellung der Kontinuität
30.4x.11↔	Radikale Laryngektomie, mit Pharyngektomie, Rekonstruktion mit lokaler Schleimhaut	42.42.20↔	Totale Ösophagektomie, mit Wiederherstellung der Kontinuität, transmediastinal
30.4x.12↔	Radikale Laryngektomie, mit Pharyngektomie, Rekonstruktion mit nicht vaskularisiertem Transplantat	42.42.21↔	Totale Ösophagektomie, mit Wiederherstellung der Kontinuität, thorakoabdominal
30.4x.13↔	Radikale Laryngektomie, mit Pharyngektomie, Rekonstruktion mit gestieltem regionalen Lappen	42.42.29↔	Totale Ösophagektomie, mit Wiederherstellung der Kontinuität, sonstiger Zugang
30.4x.14↔	Radikale Laryngektomie, mit Pharyngektomie, Rekonstruktion mit gestieltem Lappen	42.42.99↔	Totale Ösophagektomie, sonstige
30.4x.15↔	Radikale Laryngektomie, mit Pharyngektomie, Rekonstruktion mit freiem mikrovaskulär-anastomosierten Transplantat	76.01↔	Sequestrektomie an Gesichtsschädelknochen
30.4x.16↔	Radikale Laryngektomie, mit Pharyngektomie, Rekonstruktion mit freiem Darmtransplantat	76.09.00↔	Sonstige Inzision an Gesichtsschädelknochen, n.n.bez.
30.4x.17↔	Radikale Laryngektomie, mit Pharyngektomie, Rekonstruktion mit Magenhochzug	76.09.10↔	Reosteotomie nach Frakturposition
30.4x.19↔	Radikale Laryngektomie, mit Pharyngektomie, sonstige Rekonstruktion	76.09.99↔	Sonstige Inzision an Gesichtsschädelknochen, sonstige
30.4x.20↔	Radikale Laryngektomie, mit Pharyngektomie und Schilddrüsenresektion, ohne Rekonstruktion	76.2x.00↔	Lokale Exzision oder Destruktion einer Läsion an Gesichtsschädelknochen, n.n.bez.
30.4x.21↔	Radikale Laryngektomie, mit Pharyngektomie und Schilddrüsenresektion, Rekonstruktion mit lokaler Schleimhaut	76.2x.10↔	Dekortikation eines Gesichtsschädelknochens
30.4x.22↔	Radikale Laryngektomie, mit Pharyngektomie und Schilddrüsenresektion, Rekonstruktion mit nicht vaskularisiertem Transplantat	76.2x.11↔	Exzision von periostalem Gewebe an Gesichtsschädelknochen
30.4x.23↔	Radikale Laryngektomie, mit Pharyngektomie und Schilddrüsenresektion, Rekonstruktion mit gestieltem regionalen Lappen	76.2x.12↔	Abtragung (modellierende Osteotomie) an Gesichtsschädelknochen
30.4x.24↔	Radikale Laryngektomie, mit Pharyngektomie und Schilddrüsenresektion, Rekonstruktion mit gestieltem Lappen	76.2x.20↔	Destruktion einer Läsion an Gesichtsschädelknochen
30.4x.25↔	Radikale Laryngektomie, mit Pharyngektomie und Schilddrüsenresektion, Rekonstruktion mit freiem mikrovaskulär-anastomosierten Transplantat	76.2x.99↔	Lokale Exzision oder Destruktion einer Läsion an Gesichtsschädelknochen, sonstige
30.4x.26↔	Radikale Laryngektomie, mit Pharyngektomie und Schilddrüsenresektion, Rekonstruktion mit freiem Darmtransplantat	76.31.00↔	Partielle Mandibulektomie, n.n.bez.
30.4x.27↔	Radikale Laryngektomie, mit Pharyngektomie und Schilddrüsenresektion, Rekonstruktion mit Magenhochzug	76.31.10↔	Partielle Mandibulektomie ohne Rekonstruktion
30.4x.29↔	Radikale Laryngektomie, mit Pharyngektomie und Schilddrüsenresektion, sonstige Rekonstruktion	76.31.20↔	Partielle Mandibulektomie, Rekonstruktion mit mikrovaskulär-anastomosiertem Transplantat
30.4x.99↔	Radikale Laryngektomie, sonstige	76.31.21↔	Partielle Mandibulektomie, mit Kontinuitätsdurchtrennung und alloplastischer Rekonstruktion
31.69.00↔	Sonstige plastische Rekonstruktion am Larynx, n.n.bez.	76.31.29↔	Partielle Mandibulektomie mit sonstiger Rekonstruktion
31.69.10↔	Laryngoplastik, n.n.bez.	76.31.99↔	Partielle Mandibulektomie, sonstige
31.69.11↔	Medialisierung Laryngoplastik, n.n.bez.	76.39.00↔	Partielle Ostektomie an anderen Gesichtsschädelknochen, n.n.bez.
31.69.12↔	Medialisierung Laryngoplastik, Thyroplastik Typ I	76.39.10↔	Partielle Ostektomie an anderen Gesichtsschädelknochen, Rekonstruktion mit mikrovaskulär-anastomosiertem Transplantat
31.69.13↔	Medialisierung Laryngoplastik durch Injektion	76.39.11↔	Partielle Ostektomie an anderen Gesichtsschädelknochen, Rekonstruktion von Weich- und Hartgewebe
31.69.14↔	Medialisierung Laryngoplastik, externer Zugang	76.39.19↔	Partielle Ostektomie an anderen Gesichtsschädelknochen, sonstige Rekonstruktion
31.69.20↔	Erweiterungsplastik der Glottis (endolaryngeal)	76.39.99↔	Partielle Ostektomie an anderen Gesichtsschädelknochen, sonstige
31.69.30↔	Cricothyroidopexie	76.41.00↔	Totale Mandibulektomie mit gleichzeitiger Rekonstruktion, n.n.bez.
31.69.31↔	Arytenoidopexie	76.41.10↔	Totale Mandibulektomie mit gleichzeitiger Rekonstruktion, Rekonstruktion mit mikrovaskulär-anastomosiertem Transplantat
31.69.40↔	Konstruktion / Revision einer Neoglottis	76.41.99↔	Totale Mandibulektomie mit gleichzeitiger Rekonstruktion, sonstige
31.69.41↔	Plastische Rekonstruktion des Larynx	76.42↔	Sonstige totale Mandibulektomie
31.69.42↔	Plastische Rekonstruktion einer Stimmlippe	76.43.00↔	Sonstige Rekonstruktion der Mandibula, n.n.bez.
31.69.99↔	Sonstige plastische Rekonstruktion am Larynx, sonstige	76.43.10↔	Sonstige Rekonstruktion der Mandibula mit mikrovaskulär-anastomosiertem Transplantat
38.01↔	Inzision von intrakraniellen Gefässen	76.43.11↔	Einsetzen eines CAD-Implantats an Mandibula, zur plastischen Rekonstruktion eines einfachen Defekts
38.31↔	Resektion von intrakraniellen Gefässen mit Anastomose	76.43.12↔	Einsetzen eines CAD-Implantats an Mandibula, zur plastischen Rekonstruktion eines grossen oder komplexen Defekts
38.61↔	Sonstige Exzision von intrakraniellen Gefässen	76.43.99↔	Sonstige Rekonstruktion der Mandibula, sonstige
38.81↔	Sonstiger chirurgischer Verschluss von intrakraniellen Gefässen	76.44.00↔	Totale Ostektomie an anderen Gesichtsschädelknochen mit gleichzeitiger Rekonstruktion, n.n.bez.
40.40↔	Radikale Neck dissection, n.n.bez.	76.44.10↔	Totale Ostektomie an anderen Gesichtsschädelknochen, Rekonstruktion mit mikrovaskulär-anastomosiertem Transplantat
40.41.00↔	Radikale unilaterale Neck dissection, n.n.bez.	76.44.11↔	Totale Ostektomie an anderen Gesichtsschädelknochen, Rekonstruktion mit nicht vaskularisiertem Transplantat
40.41.10↔	Selektive (funktionelle) Neck dissection, supraomohyoid (Region I-III)	76.44.19↔	Totale Ostektomie an anderen Gesichtsschädelknochen mit sonstiger Rekonstruktion
40.41.11↔	Selektive (funktionelle) Neck dissection, lateral (Region II-IV)	76.44.99↔	Totale Ostektomie an anderen Gesichtsschädelknochen mit gleichzeitiger Rekonstruktion, sonstige
40.41.12↔	Selektive (funktionelle) Neck dissection, anterolateral (Region I-IV)	76.45↔	Sonstige totale Ostektomie an anderen Gesichtsschädelknochen
40.41.13↔	Selektive (funktionelle) Neck dissection, posterolateral (Region II-V)	76.46.00↔	Sonstige Rekonstruktion an anderen Gesichtsschädelknochen, n.n.bez.
40.41.14↔	Selektive (funktionelle) Neck dissection, central (Region VI)	76.46.10↔	Sonstige Rekonstruktion an anderen Gesichtsschädelknochen mit mikrovaskulär-anastomosiertem Transplantat
40.41.20↔	Radikale Neck dissection (inkl. modifiziert)		
40.41.21↔	Erweiterte radikale Neck dissection		
40.41.99↔	Radikale unilaterale Neck dissection, sonstige		

76.46.99↔	Sonstige Rekonstruktion an anderen Gesichtsschädelknochen, sonstige	76.66.21↔	Osteotomie der Maxilla in der Le-Fort-I-Ebene in zwei Stücken mit Distraction
76.5x.00↔	Temporomandibuläre Arthroplastik, n.n.bez.	76.66.22↔	Osteotomie der Maxilla in der Le-Fort-I-Ebene in drei oder mehr Stücken mit Distraction
76.5x.10↔	Kondylektomie am Kiefergelenk mit Rekonstruktion	76.66.30↔	Plastische Rekonstruktion und Augmentation der Maxilla durch totale Auflagerungsplastik
76.5x.19↔	Sonstige Kondylektomie am Kiefergelenk	76.66.99↔	Totale Osteoplastik [Osteotomie] der Maxilla, sonstige
76.5x.20↔	Diskoplastik am Kiefergelenk mit Rekonstruktion	76.67↔	Reduktionsgenioplastik
76.5x.29↔	Sonstige Diskoplastik am Kiefergelenk	76.68↔	Augmentationsgenioplastik
76.5x.30↔	Exstirpation des Discus articularis am Kiefergelenk mit Rekonstruktion	76.69.00↔	Sonstige plastische Rekonstruktion an Gesichtsschädelknochen, n.n.bez.
76.5x.39↔	Sonstige Exstirpation des Discus articularis am Kiefergelenk	76.69.10↔	Osteotomie zur Verlagerung des Mittelgesichts in der Le-Fort-II- oder Le-Fort-III-Ebene ohne Distraction
76.5x.40↔	Resektion am Tuberculum articulare des Kiefergelenks	76.69.20↔	Osteotomie zur Verlagerung des Mittelgesichts in der Le-Fort-II-Ebene mit Distraction
76.5x.41↔	Plastische Rekonstruktion am Kiefergelenk	76.69.21↔	Osteotomie zur Verlagerung des Mittelgesichts in der Le-Fort-II-Ebene, kombiniert mit anderer Osteotomie mit Distraction
76.5x.42↔	Gelenkstabilisierung (bewegungseinschränkend) des Kiefergelenks	76.69.30↔	Osteotomie zur Verlagerung des Mittelgesichts in der Le-Fort-III-Ebene mit Distraction
76.5x.50↔	Arthroskopische Entfernung eines freien Gelenkkörpers am Kiefergelenk	76.69.40↔	Osteotomie zur Verlagerung des Mittelgesichts in der Le-Fort-III-Ebene, kombiniert mit Le-Fort-I-Ebene mit Distraction
76.5x.59↔	Sonstige Entfernung eines freien Gelenkkörpers am Kiefergelenk	76.69.90↔	Sonstige Osteotomie zur Verlagerung des Mittelgesichts
76.5x.60↔	Implantation einer Endoprothese am Kiefergelenk	76.69.99↔	Sonstige plastische Rekonstruktion an Gesichtsschädelknochen, sonstige
76.5x.61↔	Wechsel einer Endoprothese am Kiefergelenk	76.70↔	Reposition einer Gesichtsschädelfraktur, n.n.bez.
76.5x.70↔	Implantation einer Totalendoprothese am Kiefergelenk mit vorgefertigten Komponenten (L)	76.72↔	Offene Reposition einer Jochbein- und Jochbogenfraktur
76.5x.71↔	Implantation einer Totalendoprothese am Kiefergelenk mit CAD-CAM gefertigten Komponenten (L)	76.74↔	Offene Reposition einer Maxillafraktur
76.5x.90↔	Sonstige temporomandibuläre Arthroplastik oder Diskoplastik am Kiefergelenk	76.76.00↔	Offene Reposition einer Mandibulafraktur, n.n.bez.
76.5x.99↔	Temporomandibuläre Arthroplastik, sonstige	76.76.10↔	Offene Reposition einer Einfachfraktur des Corpus mandibulae
76.61.00↔	Geschlossene Osteoplastik [Osteotomie] am Ramus mandibulae, n.n.bez.	76.76.11↔	Offene Reposition einer Mehrfachfraktur des Corpus mandibulae
76.61.10↔	Geschlossene Osteoplastik [Osteotomie] am Ramus mandibulae, ohne Distraction	76.76.20↔	Offene Reposition (von außen) einer Einfach- oder Mehrfachfraktur des Ramus mandibulae
76.61.20↔	Geschlossene Osteoplastik [Osteotomie] am Ramus mandibulae, mit Distraction	76.76.21↔	Offene Reposition (transoral) einer Einfach- oder Mehrfachfraktur des Ramus mandibulae
76.61.99↔	Geschlossene Osteoplastik [Osteotomie] am Ramus mandibulae, sonstige	76.76.30↔	Offene Reposition (transoral oder von außen) einer Fraktur des Processus articularis mandibulae
76.62.00↔	Offene Osteoplastik [Osteotomie] am Ramus mandibulae, n.n.bez.	76.76.99↔	Offene Reposition einer Mandibulafraktur, sonstige
76.62.10↔	Offene Osteoplastik [Osteotomie] am Ramus mandibulae, ohne Distraction	76.77.00↔	Offene Reposition einer Processus alveolaris-Fraktur, n.n.bez.
76.62.20↔	Offene Osteoplastik [Osteotomie] am Ramus mandibulae, mit Distraction	76.77.10↔	Offene Reposition einer Processus alveolaris-Fraktur der Maxilla
76.62.99↔	Offene Osteoplastik [Osteotomie] am Ramus mandibulae, sonstige	76.77.11↔	Offene Reposition einer Processus alveolaris-Fraktur der Mandibula
76.63.00↔	Osteoplastik [Osteotomie] am Corpus mandibulae, n.n.bez.	76.77.99↔	Offene Reposition einer Processus alveolaris-Fraktur, sonstige
76.63.10↔	Osteoplastik [Osteotomie] im seitlichen Alveolarkambereich oder mit frontaler Kontinuitätsdurchtrennung der Mandibula ohne Distraction	76.78.00↔	Sonstige geschlossene Reposition einer Gesichtsschädelfraktur, n.n.bez.
76.63.11↔	Osteoplastik [Osteotomie] im frontalen Alveolarkambereich oder mit Kontinuitätsdurchtrennung am horizontalen Mandibulaast ohne Distraction	76.78.10↔	Geschlossene Reposition einer Stirnhöhlevorderwandfraktur
76.63.12↔	Osteoplastik [Osteotomie] zur Kinnverlagerung ohne Distraction	76.78.11↔	Endoskopische Reposition einer Stirnhöhlevorderwandfraktur
76.63.20↔	Verlagerung des Alveolarfortsatzes durch horizontale Distraction nach Osteotomie	76.78.20↔	Geschlossene Reposition einer Orbitafraktur
76.63.21↔	Verlagerung der Mandibula durch Distraction nach Osteotomie im horizontalen Mandibulaast	76.78.21↔	Endoskopische Reposition einer Orbitafraktur
76.63.99↔	Osteoplastik [Osteotomie] am Corpus mandibulae, sonstige	76.78.99↔	Sonstige geschlossene Reposition einer Gesichtsschädelfraktur, sonstige
76.64↔	Sonstige orthognathische Chirurgie an der Mandibula	76.79.00↔	Sonstige offene Reposition einer Gesichtsschädelfraktur, n.n.bez.
76.65.00↔	Segmentale Osteoplastik [Osteotomie] der Maxilla, n.n.bez.	76.79.10↔	Sonstige offene Reposition einer Fraktur des Orbitadaches
76.65.10↔	Segmentale Osteoplastik [Osteotomie] der Maxilla, ohne Distraction	76.79.11↔	Sonstige offene Reposition einer Fraktur der lateralen Orbitawand
76.65.20↔	Osteotomie der Maxilla im frontalen Alveolarkambereich, mit Distraction	76.79.19↔	Sonstige offene Reposition einer sonstigen Orbitafraktur
76.65.21↔	Osteotomie der Maxilla im seitlichen Alveolarkambereich, mit Distraction	76.79.20↔	Sonstige offene Reposition einer Stirnhöhlenwandfraktur
76.65.22↔	Osteotomie der Maxilla im frontalen und seitlichen Alveolarkambereich in mehreren Segmenten, mit Distraction	76.79.30↔	Sonstige offene Reposition einer nasoethmoidalen Mittelgesichtsfraktur
76.65.99↔	Segmentale Osteoplastik [Osteotomie] der Maxilla, sonstige	76.79.31↔	Sonstige offene Reposition einer zentralateralen Mittelgesichtsfraktur
76.66.00↔	Totale Osteoplastik [Osteotomie] der Maxilla, n.n.bez.	76.79.39↔	Sonstige offene Reposition einer sonstigen lateralen Mittelgesichtsfraktur
76.66.10↔	Totale Osteoplastik [Osteotomie] der Maxilla ohne Distraction	76.79.40↔	Sonstige offene Reposition kombinierter Mittelgesichtsfrakturen (Mehrfachfraktur)
76.66.20↔	Osteotomie der Maxilla in der Le-Fort-I-Ebene in einem Stück mit Distraction	76.79.99↔	Sonstige offene Reposition einer Gesichtsschädelfraktur, sonstige
		76.91.00↔	Knochentransplantat an Gesichtsschädelknochen, n.n.bez.
		76.91.10↔	Transplantat an Gesichtsschädelknochen
		76.91.11↔	Knochentransplantat an Gesichtsschädelknochen, gefässgestielt
		76.91.99↔	Knochentransplantat an Gesichtsschädelknochen, sonstige

76.92.20↔	Einsetzen von CAD-Implantat an Gesichtsschädel ohne Beteiligung des Hirnschädels, bis zu 2 Regionen	78.59.40↔	Revision von Osteosynthesematerial (ohne Materialwechsel) an Phalangen des Fusses
76.92.21↔	Einsetzen von CAD-Implantat an Gesichtsschädel ohne Beteiligung des Hirnschädels, ab 3 Regionen	78.59.90↔	Revision von Osteosynthesematerial (ohne Materialwechsel) an anderen näher bezeichneten Knochen, ausser Gesichtsschädelknochen
76.92.30↔	Einsetzen eines CAD-Implantats an Maxilla, zur plastischen Rekonstruktion eines einfachen Defekts	78.59.99↔	Innere Knochenfixation ohne Reposition der Fraktur an anderen näher bezeichneten Knochen, ausser Gesichtsschädelknochen, sonstige
76.92.31↔	Einsetzen eines CAD-Implantats an Maxilla, zur plastischen Rekonstruktion eines grossen oder komplexen Defekts	84.53.00↔	Implantation von interner Verlängerungsvorrichtung der Extremitäten mit kinetischer Traktion, n.n.bez.
76.94↔	Offene Reposition einer Kiefergelenksluxation	84.53.10↔	Implantation eines nicht motorisierten internen Verlängerungs- oder Knochentransportsystem
78.10↔	Anlegen eines Fixateur externe, ohne Angabe der Lokalisation	84.53.11↔	Implantation eines motorisierten internen Verlängerungs- oder Knochentransportsystem
78.19.90↔	Geschlossene Reposition einer Fraktur sonstiger bezeichneter Knochen mit Knochenfixation durch Fixateur externe	84.53.99↔	Implantation von interner Verlängerungsvorrichtung der Extremitäten mit kinetischer Traktion, sonstige
78.19.91↔	Offene Reposition einer Fraktur sonstiger bezeichneter Knochen mit Knochenfixation durch Fixateur externe	84.54↔	Implantation von sonstiger internen Verlängerungsvorrichtung der Extremitäten
78.19.99↔	Anlegen eines Fixateur externe an andere näher bezeichnete Knochen, ausser Gesichtsschädelknochen (Inkl. Reposition von Frakturen), sonstige	84.71↔	Anlegen einer externen Fixationsvorrichtung, eindimensional
78.58.00↔	Innere Knochenfixation ohne Reposition der Fraktur an Tarsalia und Metatarsalia, n.n.bez.	84.72↔	Anlegen einer externen Fixationsvorrichtung, Ringsystem
78.58.10↔	Revision von Osteosynthesematerial (ohne Materialwechsel) an Tarsalia und Metatarsalia	84.73↔	Anlegen einer gemischten Vorrichtung
78.58.99↔	Innere Knochenfixation ohne Reposition der Fraktur an Tarsalia und Metatarsalia, sonstige		
78.59.00↔	Innere Knochenfixation ohne Reposition der Fraktur an anderen näher bezeichneten Knochen, ausser Gesichtsschädelknochen, n.n.bez.		

**ADRG J09 Eingriffe bei Sinus pilonidalis und perianal**

Mindestens eine Prozedur in Tabelle J09-1

**DRG J09A Eingriffe bei Sinus pilonidalis und perianal, Alter < 16 Jahre**

Alter &lt; 16 Jahre

**DRG J09B Eingriffe bei Sinus pilonidalis und perianal, Alter > 15 Jahre****Prozedur J09-1**

48.81↔	Inzision am Perirektalgewebe	49.79.11↔	Posteriore sagittale Anorektoplastik
48.82↔	Exzision von Perirektalgewebe	49.79.12↔	Erweiterte posteriore sagittale Anorektoplastik mit Eingriffen an Nachbarorganen
49.01↔	Inzision eines Perianalabszesses	49.79.13↔	Abdominoperineale oder sakroabdominoperineale Durchzugsoperation
49.02↔	Sonstige Inzision am Perianalgewebe	49.79.14↔	Anoproktoplastik
49.03↔	Exzision von Marisken	49.79.15↔	Sonstige plastische Rekonstruktion bei anorektalen Anomalien
49.04↔	Sonstige Exzision am Perianalgewebe	49.79.99↔	Sonstige Rekonstruktion am Analsphinkter, sonstige
49.11↔	Anale Fistulotomie	86.03‡↔	Inzision an Sinus pilonidalis oder Pilonidalzyste
49.39↔	Sonstige lokale Exzision oder Destruktion von Läsion oder Gewebe am Anus	86.21↔	Exzision von Pilonidalzyste oder Sinus pilonidalis
49.79.00↔	Sonstige Rekonstruktion am Analsphinkter, n.n.bez.		
49.79.10↔	Anteriore Anorektoplastik		

**ADRG J10 Plastische Operationen an Haut, Unterhaut und Mamma**

Prozedur in Tabelle J10-1

**DRG J10Z Plastische Operationen an Haut, Unterhaut und Mamma****Prozedur J10-1**

05.21↔	Exzision des Ganglion sphenopalatinum	05.29↔	Sonstige Sympathektomie und Exzision eines Ganglions
05.22↔	Zervikale Sympathektomie	08.43↔	Behebung von Entropium oder Ektropium durch Keilresektion
05.23↔	Lumbale Sympathektomie	08.44.00↔	Behebung von Entropium oder Ektropium durch Lidplastik, n.n.bez.
05.24↔	Präsakrale Sympathektomie	08.44.10↔	Behebung von Entropium oder Ektropium durch Lidplastik, horizontale Verkürzung des Augenlides
05.25↔	Periarterielle Sympathektomie		
05.26↔	Thorakale Sympathektomie		

08.44.99↔	Sonstige Behebung von Entropium oder Ektropium durch Lidplastik	18.6x.30↔	Konstruktion eines (nicht bestehenden) äusseren Gehörgangs
08.51↔	Kanthotomie	18.6x.99↔	Rekonstruktion des äusseren Gehörgangs, sonstige
08.52↔	Blepharorrhaphie	18.71.00↔	Ohrmuschelaufbau, n.n.bez.
08.59.00↔	Sonstige Anpassung der Lidposition, n.n.bez.	18.71.10↔	Ohrmuschelaufbau, partiell, n.n.bez.
08.59.10↔	Kanthoplastik, n.n.bez.	18.71.11↔	Ohrmuschelaufbau, partiell mit Gewebeerweiterer
08.59.11↔	Kanthopexie	18.71.12↔	Ohrmuschelaufbau, partiell mit Galealappen
08.59.12↔	Korrekturoperation bei Epikanthus	18.71.13↔	Ohrmuschelaufbau, partiell mit Knorpeltransplantat
08.59.99↔	Sonstige Anpassung der Lidposition, sonstige	18.71.14↔	Ohrmuschelaufbau, partiell mit mikrovaskulärem Lappen
08.61.00↔	Plastische Rekonstruktion des Augenlids mit Hautlappen oder -transplantat, n.n.bez.	18.71.19↔	Ohrmuschelaufbau, partiell, sonstige
08.61.10↔	Plastische Rekonstruktion des Augenlids mit Hautlappen	18.71.20↔	Ohrmuschelaufbau, total, n.n.bez.
08.61.11↔	Plastische Rekonstruktion des Augenlids mit Hauttransplantat	18.71.21↔	Ohrmuschelaufbau, total mit Gewebeerweiterer
08.61.99↔	Sonstige plastische Rekonstruktion des Augenlids mit Hautlappen oder -transplantat	18.71.22↔	Ohrmuschelaufbau, total mit Galealappen
08.62↔	Plastische Rekonstruktion des Augenlids mit Schleimhautlappen oder -transplantat	18.71.23↔	Ohrmuschelaufbau, total mit Knorpeltransplantat
08.63↔	Plastische Rekonstruktion des Augenlids mit Haarfollikeltransplantat	18.71.24↔	Ohrmuschelaufbau, total mit mikrovaskulärem Lappen
08.64↔	Plastische Rekonstruktion des Augenlids mit tarsokonjunktivalem Lappen	18.71.29↔	Ohrmuschelaufbau, total, sonstige
08.69.00↔	Sonstige plastische Rekonstruktion des Augenlids mit Lappen oder Transplantaten, n.n.bez.	18.71.30↔	Implantation von alloplastischen Materialien beim Aufbau einer Ohrmuschel
08.69.10↔	Plastische Rekonstruktion des Augenlids mit Knorpel	18.71.99↔	Ohrmuschelaufbau, sonstige
08.69.11↔	Plastische Rekonstruktion des Augenlids mit alloplastischem Material	18.72↔	Reinsertion eines amputierten Ohres
08.69.12↔	Plastische Rekonstruktion des Augenlids mit Verschiebe- und Rotationsplastik des Lides	18.79↔	Sonstige plastische Rekonstruktion am äusseren Ohr
08.69.13↔	Plastische Rekonstruktion des Augenlids mit Oberlidverlängerung	19.9x.00↔	Sonstige plastische Rekonstruktion am Mittelohr, n.n.bez.
08.69.19↔	Plastische Rekonstruktion des Augenlids mit sonstigem Lappen oder Transplantaten	19.9x.10↔	Mikrochirurgische Operationen am Mittelohr, n.n.bez.
08.69.99↔	Sonstige plastische Rekonstruktion des Augenlids mit Lappen oder Transplantaten, sonstige	19.9x.11↔	Verkleinerung einer Radikalhöhle
08.82↔	Versorgung einer Risswunde des Augenlids, den Lidrand umfassend, partielle Tiefe	19.9x.12↔	Rekonstruktion des Mittelohrs, Reimplantation, Rekonstruktion der hinteren Gehörgangswand
08.83↔	Sonstige Versorgung einer Risswunde des Augenlids, partielle Tiefe	19.9x.13↔	Rekonstruktion des Mittelohrs
08.84↔	Versorgung einer Risswunde des Augenlids, den Lidrand umfassend, volle Tiefe	19.9x.14↔	Verschluss einer Mastoid-Fistel
08.85↔	Sonstige Versorgung einer Risswunde des Augenlids, volle Tiefe	19.9x.19↔	Mikrochirurgische Operationen am Mittelohr, sonstige
08.86↔	Rhytidektomie am Unterlid	19.9x.99↔	Sonstige plastische Rekonstruktion am Mittelohr, sonstige
08.87↔	Rhytidektomie am Oberlid	21.07↔	Stillung einer Epistaxis durch Exzision von nasaler Mukosa und Hauttransplantation an Septum und laterale Nasenwand
08.89.10↔	Plastische Rekonstruktion des Augenlids, medialer oder lateraler Lidwinkel	21.1↔	Inzision an der Nase
08.89.11↔	Plastische Rekonstruktion des Augenlids durch Hebung der Augenbraue	21.31.10↔	Lokale Exzision einer endonasalen Läsion, Zugang endonasal
08.89.12↔	Plastische Rekonstruktion des Augenlids durch Entfernung eines Fettgewebeprolapses der Orbita	21.31.12↔	Destruktion einer endonasalen Läsion
08.89.13↔	Plastische Rekonstruktion des Augenlids durch Oberflächenbehandlung mit Laser	21.32.10↔	Exzision und lokale Destruktion einer anderen Läsion an der Nase, nicht histographisch kontrolliert
08.89.14↔	Plastische Rekonstruktion des Augenlids durch sonstige Oberlidverlängerung	21.32.11↔	Exzision und lokale Destruktion einer anderen Läsion an der Nase, histographisch kontrolliert
08.89.15↔	Plastische Rekonstruktion des Augenlids durch Unterlidverlängerung	21.4x.00↔	Resektion der Nase, n.n.bez.
08.89.99↔	Sonstige plastische Rekonstruktion des Augenlids, sonstige	21.4x.10↔	Resektion der Nase, partiell, nicht histographisch kontrolliert
18.31.00↔	Radikale Exzision einer Läsion am äusseren Ohr, n.n.bez.	21.4x.11↔	Resektion der Nase, partiell, histographisch kontrolliert
18.31.10↔	Radikale Exzision einer Läsion am äusseren Ohr oder im äusseren Gehörgang oder partielle Resektion der Ohrmuschel, nicht histographisch kontrolliert	21.4x.20↔	Resektion der Nase, subtotal, nicht histographisch kontrolliert
18.31.11↔	Radikale Exzision einer Läsion am äusseren Ohr oder im äusseren Gehörgang oder partielle Resektion der Ohrmuschel, histographisch kontrolliert	21.4x.21↔	Resektion der Nase, subtotal, histographisch kontrolliert
18.31.19↔	Radikale Exzision einer Läsion am äusseren Ohr, sonstige	21.4x.30↔	Resektion der Nase, total, nicht histographisch kontrolliert
18.39.10↔	Resektion der Ohrmuschel, total, nicht histographisch kontrolliert	21.4x.31↔	Resektion der Nase, total, histographisch kontrolliert
18.39.11↔	Resektion der Ohrmuschel, total, histographisch kontrolliert	21.4x.99↔	Sonstige Resektion der Nase
18.39.19↔	Sonstige Resektion der Ohrmuschel, sonstige	21.83.00↔	Totale plastische Nasenrekonstruktion, n.n.bez.
18.5↔	Chirurgische Korrektur absteigender Ohren	21.83.10↔	Septorhinoplastik mit Korrektur des Knorpels oder des Knochens, mit lokalen autogenen Transplantaten
18.6x.00↔	Rekonstruktion des äusseren Gehörgangs, n.n.bez.	21.83.11↔	Septorhinoplastik mit Korrektur des Knorpels oder des Knochens, mit distalen autogenen Transplantaten, allogenen oder xenogenen Transplantaten
18.6x.10↔	Erweiterung des äusseren Gehörgangs	21.83.12↔	Septorhinoplastik mit Korrektur des Knochens und des Knorpels
18.6x.20↔	Rekonstruktion eines (bestehenden) äusseren Gehörgangs	21.83.20↔	Totale plastische Nasenrekonstruktion mit Implantation von alloplastischen Materialien
		21.83.99↔	Totale plastische Nasenrekonstruktion, sonstige
		21.84↔	Revision einer Rhinoplastik
		21.85↔	Augmentationsrhinoplastik
		21.86.00↔	Rhinoplastik der Nasenweichteile, n.n.bez.
		21.86.10↔	Rhinoplastik der Nasenweichteile, äussere Nase
		21.86.11↔	Rhinoplastik mit lokalen oder distalen Lappen
		21.86.99↔	Rhinoplastik der Nasenweichteile, sonstige
		21.87↔	Sonstige Rhinoplastik
		21.88.00↔	Sonstige Septumplastik, n.n.bez.
		21.88.10↔	Septumplastik, Septumunterfütterung
		21.88.11↔	Septumplastik, Verschluss einer Septumperforation mit Schleimhaut-Verschiebelappen
		21.88.12↔	Septumplastik, Plastische Korrektur ohne Resektion
		21.88.13↔	Septumplastik, Plastische Korrektur mit Resektion
		21.88.14↔	Septumplastik, Plastische Rekonstruktion des Nasenseptums, mit lokalen autogenen Transplantaten (Austauschplastik)



21.88.15↔	Septumplastik, Plastische Rekonstruktion des Nasenseptums, mit distalen autogenen Transplantaten, allogenen oder xenogenen Transplantaten	30.4x.29↔	Radikale Laryngektomie, mit Pharyngektomie und Schilddrüsenresektion, sonstige Rekonstruktion
21.88.99↔	Sonstige Septumplastik, sonstige	30.4x.99↔	Radikale Laryngektomie, sonstige
21.89↔	Sonstige plastische Rekonstruktion und Operationen an der Nase	40.40↔	Radikale Neck dissection, n.n.bez.
21.91↔	Lösung von Synechien der Nase	40.41.00↔	Radikale unilaterale Neck dissection, n.n.bez.
27.55.00↔	Vollhauttransplantat an Lippe und Mund, n.n.bez.	40.41.10↔	Selektive (funktionelle) Neck dissection, supraomohyoid (Region I-III)
27.55.10↔	Kleinflächiges Vollhauttransplantat an Lippe und Mund	40.41.11↔	Selektive (funktionelle) Neck dissection, lateral (Region II-IV)
27.55.20↔	Grossflächiges Vollhauttransplantat an Lippe und Mund	40.41.12↔	Selektive (funktionelle) Neck dissection, anterolateral (Region I-IV)
27.55.99↔	Vollhauttransplantat an Lippe und Mund, sonstige	40.41.13↔	Selektive (funktionelle) Neck dissection, posterolateral (Region II-V)
27.58↔	Revision eines gestielten oder freien Lappens oder freien Hauttransplantates an Lippe und Mund	40.41.14↔	Selektive (funktionelle) Neck dissection, central (Region VI)
27.59.00↔	Sonstige plastische Rekonstruktion an Lippe und Mund, n.n.bez.	40.41.20↔	Radikale Neck dissection (inkl. modifiziert)
27.59.10↔	Kleinflächiges temporäres Haut-Regenerationsgraft an die Lippe	40.41.21↔	Erweiterte radikale Neck dissection
27.59.11↔	Grossflächiges temporäres Haut-Regenerationsgraft an die Lippe	40.41.99↔	Radikale unilaterale Neck dissection, sonstige
27.59.20↔	Kleinflächige Weichteildeckung durch kultivierte Keratinozyten an der Lippe	40.50↔	Radikale Exzision von Lymphknoten, n.n.bez.
27.59.21↔	Grossflächige Weichteildeckung durch kultivierte Keratinozyten an der Lippe	40.51.00↔	Radikale Exzision von axillären Lymphknoten, n.n.bez.
27.59.30↔	Kleinflächige temporäre Weichteildeckung durch Kombination mehrerer Verfahren an der Lippe	40.51.10↔	Radikale Exzision von axillären Lymphknoten als selbständiger Eingriff
27.59.31↔	Grossflächige temporäre Weichteildeckung durch Kombination mehrerer Verfahren an der Lippe	40.51.11↔	Radikale Exzision von axillären Lymphknoten im Rahmen eines anderen Eingriffs
27.59.40↔	Sonstige plastische Rekonstruktion an Lippe und Mund mit freiem mikrovasculär-anastomosierten Transplantat	40.51.99↔	Radikale Exzision von axillären Lymphknoten, sonstige
27.59.41↔	Sonstige plastische Rekonstruktion an Lippe und Mund mit gestieltem Fernlappen	40.52.00↔	Radikale Exzision von periaortalen Lymphknoten, n.n.bez.
27.59.50↔	Lappenstieldurchtrennung nach Hautplastik an der Lippe	40.52.10↔	Radikale Exzision von retroperitonealen (paraaortal, parakaval) und pelvinen Lymphknoten als selbständiger Eingriff
27.59.60↔	Einsetzen eines Gewebeexpanders an der Lippe	40.52.11↔	Radikale Exzision von retroperitonealen (paraaortal, parakaval) und pelvinen Lymphknoten im Rahmen eines anderen Eingriffs
27.59.99↔	Sonstige plastische Rekonstruktion an Lippe und Mund, sonstige	40.52.99↔	Radikale Exzision von periaortalen Lymphknoten, sonstige
27.61↔	Naht einer Rissverletzung am Gaumen	40.53.00↔	Radikale Exzision von iliakalen Lymphknoten, n.n.bez.
30.4x.00↔	Radikale Laryngektomie, n.n.bez.	40.53.10↔	Radikale Exzision von iliakalen Lymphknoten als selbständiger Eingriff
30.4x.10↔	Radikale Laryngektomie, mit Pharyngektomie, ohne Rekonstruktion	40.53.11↔	Radikale Exzision von iliakalen Lymphknoten im Rahmen eines anderen Eingriffs
30.4x.11↔	Radikale Laryngektomie, mit Pharyngektomie, Rekonstruktion mit lokaler Schleimhaut	40.53.99↔	Radikale Exzision von iliakalen Lymphknoten, sonstige
30.4x.12↔	Radikale Laryngektomie, mit Pharyngektomie, Rekonstruktion mit nicht vaskularisiertem Transplantat	40.54.00↔	Radikale Exzision von inguinalen Lymphknoten, n.n.bez.
30.4x.13↔	Radikale Laryngektomie, mit Pharyngektomie, Rekonstruktion mit gestieltem regionalen Lappen	40.54.10↔	Radikale Exzision von inguinalen Lymphknoten als selbständiger Eingriff
30.4x.14↔	Radikale Laryngektomie, mit Pharyngektomie, Rekonstruktion mit gestieltem Lappen	40.54.11↔	Radikale Exzision von inguinalen Lymphknoten im Rahmen eines anderen Eingriffs
30.4x.15↔	Radikale Laryngektomie, mit Pharyngektomie, Rekonstruktion mit freiem mikrovasculär-anastomosierten Transplantat	40.54.99↔	Radikale Exzision von inguinalen Lymphknoten, sonstige
30.4x.16↔	Radikale Laryngektomie, mit Pharyngektomie, Rekonstruktion mit freiem Darmtransplantat	40.59.00↔	Radikale Exzision anderer Lymphknoten, n.n.bez.
30.4x.17↔	Radikale Laryngektomie, mit Pharyngektomie, Rekonstruktion mit Magenhochzug	40.59.10↔	Radikale Exzision anderer Lymphknoten als selbständiger Eingriff, n.n.bez.
30.4x.19↔	Radikale Laryngektomie, mit Pharyngektomie, sonstige Rekonstruktion	40.59.11↔	Radikale Exzision mediastinaler Lymphknoten als selbständiger Eingriff
30.4x.20↔	Radikale Laryngektomie, mit Pharyngektomie und Schilddrüsenresektion, ohne Rekonstruktion	40.59.12↔	Radikale Exzision peribronchialer Lymphknoten als selbständiger Eingriff
30.4x.21↔	Radikale Laryngektomie, mit Pharyngektomie und Schilddrüsenresektion, Rekonstruktion mit lokaler Schleimhaut	40.59.19↔	Radikale Exzision anderer Lymphknoten als selbständiger Eingriff, sonstige
30.4x.22↔	Radikale Laryngektomie, mit Pharyngektomie und Schilddrüsenresektion, Rekonstruktion mit nicht vaskularisiertem Transplantat	40.59.20↔	Radikale Exzision anderer Lymphknoten im Rahmen eines anderen Eingriffs, n.n.bez.
30.4x.23↔	Radikale Laryngektomie, mit Pharyngektomie und Schilddrüsenresektion, Rekonstruktion mit gestieltem regionalen Lappen	40.59.21↔	Radikale Exzision mediastinaler Lymphknoten im Rahmen eines anderen Eingriffs
30.4x.24↔	Radikale Laryngektomie, mit Pharyngektomie und Schilddrüsenresektion, Rekonstruktion mit gestieltem Lappen	40.59.22↔	Radikale Exzision peribronchialer Lymphknoten im Rahmen eines anderen Eingriffs
30.4x.25↔	Radikale Laryngektomie, mit Pharyngektomie und Schilddrüsenresektion, Rekonstruktion mit freiem mikrovasculär-anastomosierten Transplantat	40.59.29↔	Radikale Exzision anderer Lymphknoten im Rahmen eines anderen Eingriffs, sonstige
30.4x.26↔	Radikale Laryngektomie, mit Pharyngektomie und Schilddrüsenresektion, Rekonstruktion mit freiem Darmtransplantat	40.59.99↔	Radikale Exzision anderer Lymphknoten, sonstige
30.4x.27↔	Radikale Laryngektomie, mit Pharyngektomie und Schilddrüsenresektion, Rekonstruktion mit Magenhochzug	76.64↔	Sonstige orthognathische Chirurgie an der Mandibula
		82.46.00↔	Naht an Muskel oder Faszie der Hand, n.n.bez.
		82.46.10↔	Naht an einer Faszie der Hand
		82.46.20↔	Naht an einem Muskel der Hand
		82.46.99↔	Naht an Muskel oder Faszie der Hand, sonstige
		82.54↔	Reinsertion eines Muskels der Hand
		82.55↔	Sonstige Längenänderung an Muskel oder Sehne der Hand
		82.56↔	Sonstiger Transfer oder Transplantation einer Sehne der Hand
		82.58↔	Sonstiger Transfer oder Transplantation eines Handmuskels
		82.59↔	Sonstige Transposition eines Handmuskels
		82.72.00↔	Plastische Operation an der Hand mit Muskel- oder Faszien-Transplantat, n.n.bez.

82.72.10↔	Plastische Operation mit Muskel- oder Faszien-Transplantat an einem Finger	86.69.2b↔	Grossflächige Spalthauttransplantation am Fuss
82.72.11↔	Plastische Operation mit Muskel- oder Faszien-Transplantat an sonstigen Teilen der Hand	86.75.10↔	Revision von gestieltem oder freiem Lappen oder freiem Hauttransplantat des Kopfes
82.72.99↔	Plastische Operation an der Hand mit Muskel- oder Faszien-Transplantat, sonstiges	86.75.11↔	Revision von gestieltem oder freiem Lappen oder freiem Hauttransplantat des Halses
82.79↔	Plastische Operation an der Hand mit anderem Transplantat oder Implantat	86.75.12↔	Revision von gestieltem oder freiem Lappen oder freiem Hauttransplantat von Schulter und Oberarm
82.82↔	Plastische Rekonstruktion einer Spalthand	86.75.13↔	Revision von gestieltem oder freiem Lappen oder freiem Hauttransplantat des Unterarmes
82.83↔	Plastische Rekonstruktion bei Makrodaktylie	86.75.14↔	Revision von gestieltem oder freiem Lappen oder freiem Hauttransplantat der Hand
82.86.00↔	Sonstige Tenoplastik an der Hand, n.n.bez.	86.75.15↔	Revision von gestieltem oder freiem Lappen oder freiem Hauttransplantat der Brustwand und Rücken
82.86.10↔	Tenoplastik von Beugesehnen der Hand	86.75.16↔	Revision von gestieltem oder freiem Lappen oder freiem Hauttransplantat der Bauchregion
82.86.11↔	Schaffung eines Transplantatlagers für Sehnen an der Hand	86.75.17↔	Revision von gestieltem oder freiem Lappen oder freiem Hauttransplantat der unteren Extremität
82.86.12↔	Revision (ohne Wechsel) eines Sehnenimplantats an der Hand	86.75.19↔	Revision von gestieltem oder freiem Lappen oder freiem Hauttransplantat anderer Lokalisation
82.86.13↔	Wechsel eines Sehnenimplantats an der Hand	86.75.99↔	Revision von gestieltem oder freiem Lappen, sonstige
82.86.99↔	Sonstige Tenoplastik an der Hand, sonstige	86.76.50↔	Grossflächige Z-Plastik am Kopf (ausser Lippe und Mund)
82.89.10↔	Sehnenscheidenplastik an der Hand	86.76.51↔	Grossflächige Z-Plastik am Hals
82.89.11↔	Knöcherne Refixation von Bänder der Handwurzel und Mittelhand	86.76.52↔	Grossflächige Z-Plastik an Schulter und Oberarm
82.89.12↔	Knöcherne Refixation von sonstigen Bänder der Hand	86.76.53↔	Grossflächige Z-Plastik am Unterarm
82.89.13↔	Gelenkübergreifende Weichteildistraktion bei kongenitalen Anomalien der Hand	86.76.54↔	Grossflächige Z-Plastik an Brustwand und Rücken
82.89.14↔	Radialisation bei kongenitalen Anomalien der Hand	86.76.55↔	Grossflächige Z-Plastik an der Bauchregion
82.89.15↔	Resektion von Schnürringen mit plastischer Rekonstruktion bei kongenitalen Anomalien der Hand	86.76.56↔	Grossflächige Z-Plastik an der Leisten- und Genitalregion
82.89.16↔	Transfer einer Zehe als Fingersersatz	86.76.57↔	Grossflächige Z-Plastik am Gesäss
82.89.99↔	Sonstige plastische Operationen an der Hand, sonstige	86.76.58↔	Grossflächige Z-Plastik an Oberschenkel und Unterschenkel
86.69.10↔	Kleinflächige Spalthauttransplantation an den Kopf (außer Lippe und Mund)	86.76.59↔	Grossflächige Z-Plastik, andere Lokalisation
86.69.11↔	Kleinflächige Spalthauttransplantation an den Hals	86.76.5a↔	Grossflächige Z-Plastik am Fuss
86.69.12↔	Kleinflächige Spalthauttransplantation an Schulter und Oberarm	86.81↔	Straffungsoperation am Gesicht
86.69.13↔	Kleinflächige Spalthauttransplantation an den Unterarm	86.82↔	Rhytidektomie am Gesicht
86.69.14↔	Kleinflächige Spalthauttransplantation an die Hand	86.83.00↔	Gewebereduktionsplastik, n.n.bez.
86.69.15↔	Kleinflächige Spalthauttransplantation an Brustwand und Rücken	86.83.13↔	Gewebereduktionsplastik an Unterarm
86.69.16↔	Kleinflächige Spalthauttransplantation an der Bauchregion	86.83.14↔	Gewebereduktionsplastik an Hand
86.69.17↔	Kleinflächige Spalthauttransplantation an die Leisten- und Genitalregion	86.83.15↔	Gewebereduktionsplastik an der Bauchregion
86.69.18↔	Kleinflächige Spalthauttransplantation an Oberschenkel und Unterschenkel	86.83.16↔	Gewebereduktionsplastik an der Leisten- und Genitalregion oder am Gesäss
86.69.19↔	Kleinflächige Spalthauttransplantation an andere Lokalisation	86.83.17↔	Gewebereduktionsplastik an der unteren Extremität
86.69.1a↔	Kleinflächige Spalthauttransplantation am Fuss	86.83.19↔	Gewebereduktionsplastik an anderer Lokalisation
86.69.20↔	Grossflächige Spalthauttransplantation am Kopf (ausser Lippe und Mund)	86.83.99↔	Gewebereduktionsplastik, sonstige
86.69.21↔	Grossflächige Spalthauttransplantation am Hals	86.85.00↔	Korrektur einer Syndaktylie, n.n.bez.
86.69.22↔	Grossflächige Spalthauttransplantation an Schulter und Oberarm	86.85.30↔	Trennung einer kompletten Syndaktylie mit Verschiebeplastik, Kuppenplastik oder Seitenbandrekonstruktion, der Hand
86.69.23↔	Grossflächige Spalthauttransplantation am Unterarm	86.85.40↔	Trennung einer kompletten Syndaktylie mit Verschiebeplastik, Kuppenplastik oder Seitenbandrekonstruktion, des Fusses
86.69.24↔	Grossflächige Spalthauttransplantation an der Hand	86.85.50↔	Resektion gedoppelter Anteile bei Syndaktylie oder Polydaktylie mit Gelenkrekonstruktion, der Hand
86.69.25↔	Grossflächige Spalthauttransplantation an Brustwand und Rücken	86.85.60↔	Resektion gedoppelter Anteile bei Syndaktylie oder Polydaktylie mit Gelenkrekonstruktion, des Fusses
86.69.26↔	Grossflächige Spalthauttransplantation an der Bauchregion	86.85.70↔	Korrektur einer Polysyndaktylie durch Fusion gedoppelter Anteile, der Hand
86.69.27↔	Grossflächige Spalthauttransplantation an der Leisten- und Genitalregion	86.85.80↔	Korrektur einer Polysyndaktylie durch Fusion gedoppelter Anteile, des Fusses
86.69.28↔	Grossflächige Spalthauttransplantation am Gesäss	86.85.99↔	Korrektur einer Syndaktylie, sonstige
86.69.29↔	Grossflächige Spalthauttransplantation, andere Lokalisation		
86.69.2a↔	Grossflächige Spalthauttransplantation an Oberschenkel und Unterschenkel		

**ADRG J11****Andere Eingriffe an Haut, Unterhaut und Mamma**

Mindestens eine Prozedur in Tabelle J11-3

**DRG J11A****Andere Eingriffe an Haut, Unterhaut und Mamma mit komplizierender Diagnose oder mässig komplexer Prozedur oder bei Para- / Tetraplegie**

Diagnose in Tabelle J11-1 oder mindestens eine Prozedur in Tabelle J11-4 oder Nebendiagnose in Tabelle J11-2

**DRG J11B****Andere Eingriffe an Haut, Unterhaut und Mamma****Diagnose J11-1**

A46	Erysipel [Wundrose]	I83.0	Varizen untere Extremitäten mit Ulzerat
I70.23	Atheroskl ExtremitätArt: Becken-Bein-Typ, mit Ulzeration	I83.2	Varizen unt Extremitäten m Ulzerat u Entzündung
I70.24	Atheroskl ExtremitätArt: Becken-Bein-Typ, mit Gangrän	L97	Ulcus cruris, aonkl

**Nebendiagnose J11-2**

G04.1	Tropische spastische Paraplegie	G82.42	Spast Tetrapares u Tetrapleg, chron kompl QSL
G82.02	Schlaff Parapares u Parapleg, chron kompl QSL	G82.43	Spast Tetrapares u Tetrapleg, chron inkompl QSL
G82.03	Schlaff Parapares u Parapleg, chron inkompl QSL	G82.49	Spast Tetrapares u Tetrapleg, nnbez
G82.09	Schlaff Parapares u Parapleg, nnbez	G82.52	Tetrapares u Tetrapleg, nnbez, chron kompl QSL
G82.12	Spast Parapares u Parapleg, chron kompl QSL	G82.53	Tetrapares u Tetrapleg, nnbez, chron inkompl QSL
G82.13	Spast Parapares u Parapleg, chron inkompl QSL	G82.59	Tetrapares u Tetrapleg, nnbez
G82.19	Spast Parapares u Parapleg, nnbez	G95.1	Vaskuläre Myelopathien
G82.22	Parapares u Parapleg, nnbez, chron kompl QSL	G95.2	Rückenmarkskompression, nnbez
G82.23	Parapares u Parapleg, nnbez, chron inkompl QSL	G95.80	HarnblasLähm b Schädig ob motor Neuron [UMNL]
G82.29	Parapares u Parapleg, nnbez	G95.81	HarnblasLähm b Schädig unt motor Neuron [LMNL]
G82.32	Schlaff Tetrapares u Tetrapleg, chron kompl QSL	G95.9	KH Rückenmark, nnbez
G82.33	Schlaff Tetrapares u Tetrapleg, chron inkompl QSL	P11.51	Geburtsverletzung Wirbelsäule u RM m chron QSL
G82.39	Schlaff Tetrapares u Tetrapleg, nnbez		

**Prozedur J11-3**

00.55.00↔	Einsetzen von peripheren Gefäßstent(s) mit Medikamenten-Freisetzung, n.n.bez.	07.22.00↔	Einseitige Adrenalectomie, n.n.bez.
00.55.11↔	Einsetzen von peripheren Gefäßstent(s) mit Medikamenten-Freisetzung, drug eluting überlange Stents (>10 cm)	07.22.10↔	Einseitige Adrenalectomie, ohne Ovarrektomie
00.55.99↔	Einsetzen von peripheren Gefäßstent(s) mit Medikamenten-Freisetzung, sonstige	07.22.11↔	Einseitige Adrenalectomie, mit Ovarrektomie
00.63↔	Perkutanes Einsetzen von Stent(s) an A. carotis	07.22.12↔	Einseitige Adrenalectomie, Rest-Adrenalectomie
00.64↔	Perkutanes Einsetzen von Stent(s) an sonstigen präzerebralen (extrakraniellen) Arterien	07.22.99↔	Einseitige Adrenalectomie, sonstige
00.65.00↔	Perkutanes Einsetzen von sonstigem(n) intrakraniellen vaskulären Stent(s), n.n.bez.	07.3↔	Beidseitige Adrenalectomie
00.65.11↔	Perkutanes transluminale Einsetzen von intrakraniellen vaskulären Mikrostant(s)	07.71↔	Exploration der Fossa hypophysialis
00.65.99↔	Perkutanes Einsetzen von sonstigem(n) intrakraniellen vaskulären Stent(s), sonstige	07.72↔	Inzision an der Hypophyse
00.67.00↔	Perkutanes Einsetzen von zentralen Gefäßstent(s), n.n.bez.	07.79↔	Sonstige Operation an der Hypophyse
00.67.10↔	Perkutanes Einsetzen von Gefäßstent(s) in die V. cava	08.09‡↔	Sonstige Inzision am Augenlid
00.67.20↔	Perkutanes Einsetzen von Gefäßstent(s) in die V. porta	08.20.00‡↔	Exzision einer Läsion am Augenlid, n.n.bez.
00.67.99↔	Perkutanes Einsetzen von zentralen Gefäßstent(s), sonstige	08.20.10‡↔	Kürettage am Augenlid
01.15↔	Biopsie am Schädel	08.20.99‡↔	Sonstige Exzision einer Läsion am Augenlid
04.49.00↔	Sonstige Dekompression oder Lösung von Adhäsionen an peripherem Nerv oder Ganglion, n.n.bez.	08.21↔	Exzision eines Chalazions
04.49.10↔	Sonstige Dekompression oder Lösung von Adhäsionen am Plexus brachialis	08.25‡↔	Destruktion einer Läsion am Augenlid
04.49.11↔	Sonstige Dekompression oder Lösung von Adhäsionen an Nerven der Schulter	08.38↔	Korrektur einer Lidretraktion
04.49.12↔	Sonstige Dekompression oder Lösung von Adhäsionen an Nerven des Armes	18.01↔	Perforation des Ohrläppchens
04.49.13↔	Sonstige Dekompression oder Lösung von Adhäsionen an Nerven der Hand	18.02↔	Inzision am äusseren Gehörgang
04.49.14↔	Sonstige Dekompression oder Lösung von Adhäsionen am Plexus lumbosacralis, Leiste und Beckenboden	18.09↔	Sonstige Inzision am äusseren Ohr
04.49.15↔	Sonstige Dekompression oder Lösung von Adhäsionen an Nerven des Beines	18.21.00↔	Exzision einer präaurikulären Fistel oder eines präaurikulären Sinus, n.n.bez.
04.49.16↔	Sonstige Dekompression oder Lösung von Adhäsionen an Nerven des Fusses	18.21.10↔	Exzision einer präaurikulären Fistel oder eines präaurikulären Sinus, nicht histographisch kontrolliert
04.49.99↔	Sonstige Dekompression oder Lösung von Adhäsionen an sonstigen peripheren Nerven oder Ganglion, sonstige	18.21.11↔	Exzision einer präaurikulären Fistel oder eines präaurikulären Sinus, histographisch kontrolliert
06.09.00↔	Sonstige Inzision im Gebiet der Schilddrüse, n.n.bez.	18.21.99↔	Exzision einer präaurikulären Fistel oder eines präaurikulären Sinus, sonstige
06.09.10↔	Sonstige Inzision im Gebiet der Schilddrüse, ohne weitere Massnahmen	18.29.00↔	Exzision oder Destruktion einer anderen Läsion am äusseren Ohr, n.n.bez.
06.09.11↔	Sonstige Inzision im Gebiet der Schilddrüse, Drainage	18.29.01↔	Destruktion einer Läsion am äusseren Ohr oder im äusseren Gehörgang
06.09.99↔	Sonstige Inzision im Gebiet der Schilddrüse, sonstige	18.29.10↔	Exzision einer anderen Läsion am äusseren Ohr oder im äusseren Gehörgang, nicht histographisch kontrolliert
06.91↔	Durchtrennung des Isthmus thyroideae	18.29.11↔	Exzision einer anderen Läsion am äusseren Ohr oder im äusseren Gehörgang, histographisch kontrolliert
		18.29.99↔	Exzision oder Destruktion einer anderen Läsion am äusseren Ohr, sonstige
		18.31.00↔	Radikale Exzision einer Läsion am äusseren Ohr, n.n.bez.
		18.31.10↔	Radikale Exzision einer Läsion am äusseren Ohr oder im äusseren Gehörgang oder partielle Resektion der Ohrmuschel, nicht histographisch kontrolliert
		18.31.11↔	Radikale Exzision einer Läsion am äusseren Ohr oder im äusseren Gehörgang oder partielle Resektion der Ohrmuschel, histographisch kontrolliert

18.31.19↔	Radikale Exzision einer Läsion am äusseren Ohr, sonstige	27.59.20↔	Kleinflächige Weichteildeckung durch kultivierte Keratinozyten an der Lippe
18.9↔	Sonstige Operation am äusseren Ohr	27.59.21↔	Grossflächige Weichteildeckung durch kultivierte Keratinozyten an der Lippe
21.72↔	Offene Reposition einer Nasenfraktur	27.59.30↔	Kleinflächige temporäre Weichteildeckung durch Kombination mehrerer Verfahren an der Lippe
24.0↔	Inzision an Zahnfleisch und Alveolarkamm	27.59.31↔	Grossflächige temporäre Weichteildeckung durch Kombination mehrerer Verfahren an der Lippe
24.11.00↔	Biopsie am Zahnfleisch, n.n.bez.	27.59.40↔	Sonstige plastische Rekonstruktion an Lippe und Mund mit freiem mikrovaskulär-anastomosierten Transplantat
24.11.20↔	Offene Biopsie (mit Inzision) am Zahnfleisch	27.59.41↔	Sonstige plastische Rekonstruktion an Lippe und Mund mit gestieltem Fernlappen
24.11.99↔	Biopsie am Zahnfleisch, sonstige	27.59.50↔	Lappenstieldurchtrennung nach Hautplastik an der Lippe
24.12.00↔	Biopsie an einer Zahnalveole, n.n.bez.	27.59.60↔	Einsetzen eines Gewebeexpanders an der Lippe
24.12.20↔	Offene Biopsie (mit Inzision) an einer Zahnalveole	27.59.99↔	Sonstige plastische Rekonstruktion an Lippe und Mund, sonstige
24.12.99↔	Biopsie an einer Zahnalveole, sonstige	27.62.00↔	Korrektur einer Gaumenspalte, n.n.bez.
24.31↔	Exzision von Läsion oder Gewebe am Zahnfleisch	27.62.10↔	Primäre plastische Rekonstruktion am knöchernen Gaumen ohne Knochentransplantat
24.5x.00↔	Alveoloplastik, n.n.bez.	27.62.11↔	Primäre plastische Rekonstruktion am knöchernen Gaumen mit Knochentransplantat
24.5x.10↔	Alveoloplastik mit Transplantat	27.62.20↔	Sekundäre plastische Rekonstruktion am knöchernen Gaumen ohne Knochentransplantat
24.5x.99↔	Alveoloplastik, sonstige	27.62.99↔	Korrektur einer Gaumenspalte, sonstige
24.7↔	Anbringen einer orthodontischen Apparatur	27.63.00↔	Revision der Korrektur einer Gaumenspalte, n.n.bez.
24.91.00↔	Extension oder Vertiefung des Sulcus buccolabialis oder lingualis, n.n.bez.	27.63.10↔	Revision der Korrektur einer Gaumenspalte, Kieferplastik
24.91.10↔	Vestibulumplastik	27.63.11↔	Revision der Korrektur einer Gaumenspalte, Kieferplastik mit Osteoplastik
24.91.11↔	Mundbodensenkung	27.63.20↔	Revision der Korrektur einer Gaumenspalte, Sekundäroperation der Kieferspalte
24.91.99↔	Extension oder Vertiefung des Sulcus buccolabialis oder lingualis, sonstige	27.63.99↔	Revision der Korrektur einer Gaumenspalte, sonstige
25.02↔	Offene Biopsie an der Zunge	27.92↔	Inzision an der Mundhöhle, nicht bezeichnete Struktur
27.1↔	Inzision am Gaumen	27.99↔	Sonstige Operationen in der Mundhöhle
27.21.00↔	Biopsie am knöchernen Gaumen, n.n.bez.	29.12.00↔	Biopsie am Pharynx, n.n.bez.
27.21.20↔	Offene Biopsie (mit Inzision) am knöchernen Gaumen	29.12.20↔	Offene Biopsie am Hypopharynx
27.21.99↔	Biopsie am knöchernen Gaumen, sonstige	29.12.30↔	Offene Biopsie am Nasopharynx
27.22.00↔	Biopsie an Uvula und weichem Gaumen, n.n.bez.	29.12.99↔	Biopsie am Pharynx, sonstige
27.22.20↔	Offene Biopsie (mit Inzision) an Uvula und weichem Gaumen	29.2x.00↔	Exzision von branchiogener Zyste oder Rest der Kiemenspalte, n.n.bez.
27.22.99↔	Biopsie an Uvula und weichem Gaumen, sonstige	29.2x.10↔	Exzision einer lateralen Halszyste
27.23.00↔	Biopsie an der Lippe, n.n.bez.	29.2x.11↔	Exzision von branchiogener Zyste oder Rest der Kiemenspalte als sekundär Eingriff
27.23.99↔	Biopsie an der Lippe, sonstige	29.2x.20↔	Operation an Kiemengangsresten, n.n.bez.
27.24.00↔	Biopsie in der Mundhöhle, an nicht bezeichneter Struktur, n.n.bez.	29.2x.21↔	Operation an Kiemengangsresten, sekundärer Eingriff
27.24.20↔	Offene Biopsie (mit Inzision) an Wangenschleimhaut, Mundboden und sonstigen Strukturen in der Mundhöhle	29.2x.99↔	Exzision von branchiogener Zyste oder Rest der Kiemenspalte, sonstige
27.24.99↔	Biopsie in der Mundhöhle, an nicht bezeichneter Struktur, sonstige	29.52↔	Verschluss einer branchiogenen Fistel
27.42↔	Ausgedehnte Exzision einer Läsion an der Lippe	31.72↔	Verschluss einer äusseren trachealen Fistel
27.43.00↔	Sonstige Exzision von Läsion oder Gewebe an der Lippe, n.n.bez.	33.33↔	Pneumoperitoneum für Lungenkollaps
27.43.10↔	Sonstige Exzision von Läsion oder Gewebe an der Lippe, lokale Exzision	33.42↔	Verschluss einer Bronchusfistel
27.43.99↔	Sonstige Exzision von Läsion oder Gewebe an der Lippe, sonstige	34.03↔	Wiedereröffnung einer Thorakotomie
27.44.00↔	Radikale Exzision einer Läsion an der Lippe, n.n.bez.	34.23.20↔	Offene Biopsie an der Brustwand
27.44.10↔	Radikale Exzision einer Läsion an der Lippe mit histographischer Kontrolle	34.3x.00↔	Exzision oder Destruktion von Läsion oder Gewebe des Mediastinums, n.n.bez.
27.44.20↔	Radikale Exzision einer Hautläsion der Lippe mit Transplantation oder Transposition von Haut	34.3x.10↔	Exzision von Läsion oder Gewebe des Mediastinums
27.44.99↔	Radikale Exzision einer Läsion an der Lippe, sonstige	34.3x.20↔	Resektion von Läsion oder Gewebe des Mediastinums, n.n.bez.
27.49.00↔	Sonstige Exzision in der Mundhöhle, n.n.bez.	34.3x.21↔	Resektion von Läsion oder Gewebe des Mediastinums, ohne Resektion an mediastinalen Organen
27.49.10↔	Exzision an der Wange	34.3x.22↔	Resektion von Läsion oder Gewebe des Mediastinums, mit Lungenresektion oder Brustwandteilresektion
27.49.11↔	Exzision am Mundboden	34.3x.23↔	Resektion von Läsion oder Gewebe des Mediastinums, mit Perikardteilresektion
27.49.99↔	Sonstige Exzision in der Mundhöhle, sonstige	34.3x.24↔	Resektion von Läsion oder Gewebe des Mediastinums, mit prothetischem Gefässersatz
27.54.00↔	Plastische Rekonstruktion einer (angeborenen) Lippenspalte, n.n.bez.	34.3x.25↔	Resektion von Läsion oder Gewebe des Mediastinums, mit Lungenresektion und Gefässersatz
27.54.10↔	Lippenplastik einer (angeborenen) Lippenspalte	34.3x.26↔	Resektion von Läsion oder Gewebe des Mediastinums, mit Lungenresektion und Perikardteilresektion
27.54.11↔	Sekundäroperation einer (angeborenen) Lippenspalte	34.3x.27↔	Resektion von Läsion oder Gewebe des Mediastinums, mit Perikardteilresektion und Gefässersatz
27.54.99↔	Plastische Rekonstruktion einer (angeborenen) Lippenspalte, sonstige	34.3x.28↔	Resektion von Läsion oder Gewebe des Mediastinums, mit Lungen- und Perikardteilresektion und Gefässersatz
27.57.10↔	Anbringen eines freien mikrovaskulär-anastomosierten Transplantats an Lippe und Mund		
27.57.11↔	Anbringen eines gestielten Fernlappens an Lippe und Mund		
27.57.99↔	Anbringen eines gestielten oder freien Lappens an Lippe und Mund, sonstige		
27.58↔	Revision eines gestielten oder freien Lappens oder freien Hauttransplantates an Lippe und Mund		
27.59.00↔	Sonstige plastische Rekonstruktion an Lippe und Mund, n.n.bez.		
27.59.10↔	Kleinflächiges temporäres Haut-Regenerationsgraft an die Lippe		
27.59.11↔	Grossflächiges temporäres Haut-Regenerationsgraft an die Lippe		

34.3x.29↔	Resektion von Läsion oder Gewebe des Mediastinums, sonstige	37.8f.11↔	Entfernen eines Einkammer-Defibrillators
34.3x.30↔	Destruktion von Läsion oder Gewebe des Mediastinums	37.8f.12↔	Entfernen eines Zweikammer-Defibrillators
34.3x.99↔	Exzision oder Destruktion von Läsion oder Gewebe des Mediastinums, sonstige	37.8f.13↔	Entfernen eines Defibrillators mit der Möglichkeit zur Druckmessung
34.4x.00↔	Exzision oder Destruktion einer Läsion an der Brustwand, n.n.bez.	37.8f.21↔	Entfernen eines Resynchronisationsdefibrillators (CRT-D)
34.4x.10↔	Exzision einer Läsion an der Brustwand	37.8f.22↔	Entfernen eines Einkammer-Defibrillators mit atrialem Sensing
34.4x.20↔	Teilresektion einer Läsion an der Brustwand, n.n.bez.	37.8f.31↔	Entfernen eines subkutanen Defibrillatorsystems
34.4x.21↔	Teilresektion einer Läsion an der Brustwand, ohne Rekonstruktion	37.8f.99↔	Entfernen eines Kardioverters oder Defibrillators, sonstige
34.4x.22↔	Teilresektion einer Läsion an der Brustwand, mit Rekonstruktion	37.99.00↔	Sonstige Operationen an Herz und Perikard, n.n.bez.
34.4x.30↔	Resektion einer Läsion an der Brustwand, komplette Resektion des Sternums, n.n.bez.	37.99.10↔	Intramyokardiale Stammzelltherapie, n.n.bez.
34.4x.31↔	Resektion einer Läsion an der Brustwand, komplette Resektion des Sternums, ohne Rekonstruktion	37.99.11↔	Intramyokardiale Stammzelltherapie ohne Anreicherung von Stammzellfraktionen oder kultureller Vermehrung
34.4x.32↔	Resektion einer Läsion an der Brustwand, komplette Resektion des Sternums, mit Rekonstruktion	37.99.12↔	Intramyokardiale Stammzelltherapie mit Anreicherung von Stammzellfraktionen oder kultureller Vermehrung
34.71↔	Naht einer Brustwandverletzung	37.99.19↔	Intramyokardiale Stammzelltherapie, sonstige
34.72↔	Verschluss einer Thorakostomie	37.99.20↔	Operationen bei kongenitalen Anomalien des Herzens, n.n.bez.
34.73↔	Verschluss anderer Thoraxfisteln	37.99.29↔	Operationen bei kongenitalen Anomalien des Herzens, sonstige
34.79.00↔	Sonstige plastische Rekonstruktion an der Brustwand, n.n.bez.	37.99.30↔	Ligatur eines Herzohres
34.79.10↔	Sonstige plastische Rekonstruktion an der Brustwand, sekundärer Verschluss einer Thorakotomie, n.n.bez.	37.99.80↔	Reoperation an Herz und Perikard
34.79.11↔	Sonstige plastische Rekonstruktion an der Brustwand, sekundärer Verschluss einer Thorakotomie, durch Draht	37.99.99↔	Sonstige Operationen an Herz und Perikard, sonstige
34.79.12↔	Sonstige plastische Rekonstruktion an der Brustwand, sekundärer Verschluss einer Thorakotomie, durch Platte	37.9a.12↔	Entfernung oder Revision eines myokardmodulierenden Systems (CCM)
34.79.19↔	Sonstige plastische Rekonstruktion an der Brustwand, sekundärer Verschluss einer Thorakotomie, sonstige	39.25.00↔	Aorto-iliaco-femorale Bypass, n.n.bez.
34.79.20↔	Sonstige plastische Rekonstruktion an der Brustwand, Stabilisierung, offen chirurgisch, n.n.bez.	39.25.10↔	Aorto-iliaco-femorale Bypass, aortal, n.n.bez.
34.79.21↔	Sonstige plastische Rekonstruktion an der Brustwand, Stabilisierung, offen chirurgisch, durch Draht	39.25.11↔	Aorto-iliakaler Bypass
34.79.22↔	Sonstige plastische Rekonstruktion an der Brustwand, Stabilisierung, offen chirurgisch, durch Platte	39.25.12↔	Aorto-femorale Bypass
34.79.29↔	Sonstige plastische Rekonstruktion an der Brustwand, Stabilisierung, offen chirurgisch, sonstige	39.25.13↔	Aorto-popliteale Bypass
34.79.30↔	Sonstige plastische Rekonstruktion an der Brustwand, offene Reposition einer Sternumfraktur, n.n.bez.	39.25.14↔	Aorto-crurale Bypass
34.79.31↔	Sonstige plastische Rekonstruktion an der Brustwand, offene Reposition einer Sternumfraktur, durch Draht	39.25.19↔	Aorto-iliaco-femorale Bypass, aortal, sonstige
34.79.32↔	Sonstige plastische Rekonstruktion an der Brustwand, offene Reposition einer Sternumfraktur, durch Platte	39.25.20↔	Iliaco-femorale Bypass, n.n.bez.
34.79.39↔	Sonstige plastische Rekonstruktion an der Brustwand, offene Reposition einer Sternumfraktur, sonstige	39.25.21↔	Ilio-iliakaler Bypass
34.79.40↔	Sonstige plastische Rekonstruktion an der Brustwand, Knochenplastik und Knochen transplantation	39.25.22↔	Ilio-femorale Bypass
34.79.99↔	Sonstige plastische Rekonstruktion an der Brustwand, sonstige	39.25.23↔	Ilio-popliteale Bypass
34.85↔	Implantation eines Zwerchfellschrittmachers	39.25.24↔	Ilio-crurale Bypass
34.89.00↔	Sonstige Operationen am Zwerchfell, n.n.bez.	39.25.29↔	Iliaco-femorale Bypass, sonstige
34.89.10↔	Sonstige Operationen am Zwerchfell, Inzision (Zwerchfellsplattung)	39.25.30↔	Obturator-Bypass (extraanatomisch)
34.89.99↔	Sonstige Operationen am Zwerchfell, sonstige	39.25.99↔	Aorto-iliaco-femorale Bypass, sonstige
37.31.00↔	Perikardektomie, n.n.bez.	39.27.00↔	Arteriovenöser Shunt für Hämodialyse, n.n.bez.
37.31.10↔	Perikardektomie, partiell	39.27.10↔	AV-Fistel für Hämodialyse
37.31.20↔	Perikardektomie, total	39.27.11↔	AV-Fistel mit allogenem oder alloplastischem Material für Hämodialyse
37.31.30↔	Adhäsiole am Perikard	39.27.99↔	Arteriovenöser Shunt für Hämodialyse, sonstige
37.31.99↔	Perikardektomie, sonstige	39.29.00↔	Sonstiger (peripherer) Gefäss-Shunt oder -Bypass, n.n.bez.
37.79↔	Revision oder Verlagerung von Tasche von kardialer Vorrichtung	39.29.10↔	Gefäss-Shunt oder Bypass an Arterien der unteren Extremität, n.n.bez.
37.8b.00↔	Entfernen eines permanenten Herzschrittmachers, n.n.bez.	39.29.11↔	Femorofemorale Gefäss-Shunt oder -Bypass
37.8b.11↔	Entfernen eines Einkammer-Schrittmachers	39.29.12↔	Femoropopliteale Gefäss-Shunt oder -Bypass
37.8b.21↔	Entfernen eines Zweikammerschrittmachers, ohne antitachykarde Stimulation	39.29.13↔	Femorocrurale Gefäss-Shunt oder -Bypass
37.8b.22↔	Entfernen eines Zweikammerschrittmachers, mit antitachykarder Stimulation	39.29.14↔	Femoropedale Gefäss-Shunt oder -Bypass
37.8b.31↔	Entfernen eines Resynchronisationsherzschrittmachers (CRT-P)	39.29.15↔	Popliteocrurale und popliteopedale Gefäss-Shunt oder -Bypass
37.8b.41↔	Entfernen eines transvenösen, sondenlosen, Herzschrittmachers	39.29.16↔	Gefäss-Shunt oder Bypass an Arterien des Unterschenkels und des Fusses
37.8b.99↔	Entfernen eines permanenten Herzschrittmachers, sonstige	39.29.19↔	Gefäss-Shunt oder Bypass an Arterien der unteren Extremität, sonstige
37.8d↔	Entfernen eines Ereignisrekorders	39.29.20↔	Gefäss-Shunt oder Bypass an Arterien der oberen Extremität
37.8f.00↔	Entfernen eines Kardioverters oder Defibrillators, n.n.bez.	39.29.30↔	Sonstiger (peripherer) Gefäss-Shunt oder -Bypass, extraanatomisch, n.n.bez.
		39.29.31↔	Subclaviafemorale Gefäss-Shunt oder Bypass
		39.29.32↔	Axillofemorale Gefäss-Shunt oder Bypass
		39.29.33↔	Femorofemorale Cross-over-Bypass
		39.29.39↔	Sonstiger (peripherer) Gefäss-Shunt oder -Bypass, extraanatomisch, sonstige
		39.29.40↔	Gefäss-Shunt oder -Bypass an Venen
		39.29.80↔	Temporärer intraoperativer Shunt, n.n.bez.
		39.29.81↔	Temporärer intraoperativer Shunt, arterioarteriell
		39.29.82↔	Temporärer intraoperativer Shunt, arteriovenös
		39.29.89↔	Temporärer intraoperativer Shunt, sonstige
		39.29.99↔	Sonstiger (peripherer) Gefäss-Shunt oder -Bypass, sonstige
		39.49.00↔	Sonstige Revision nach vasikulärem Eingriff, n.n.bez.
		39.49.10↔	Revision einer Gefässanastomose
		39.49.20↔	Revision eines vasikulären Implantats

39.49.21↔	Wechsel eines vaskulären Implantats	39.59.60↔	Sonstige plastische Rekonstruktion von abdominalen Arterien, n.n.bez.
39.49.22↔	Entfernung eines vaskulären Implantats	39.59.61↔	Sonstige plastische Rekonstruktion der abdominalen Aorta
39.49.30↔	Ersatz eines kardialen Conduit	39.59.62↔	Sonstige plastische Rekonstruktion des Truncus coeliacus
39.49.99↔	Sonstige Revision nach vaskulärem Eingriff, sonstige	39.59.63↔	Sonstige plastische Rekonstruktion der A. gastrica
39.50.00↔	Angioplastik oder Atherektomie an sonstigem(n) Nicht-Herzkranzgefäss(en), n.n.bez.	39.59.64↔	Sonstige plastische Rekonstruktion A. hepatica
39.50.10↔	Angioplastik oder Atherektomie an sonstigem(n) Nicht-Herzkranzgefäss(en) mit Ballon, n.n.bez.	39.59.65↔	Sonstige plastische Rekonstruktion der A. lienalis
39.50.11↔	Angioplastik oder Atherektomie an sonstigem(n) Nicht-Herzkranzgefäss(en) mit einfacher Ballon	39.59.66↔	Sonstige plastische Rekonstruktion der A. renalis
39.50.12↔	Angioplastik oder Atherektomie an sonstigem(n) Nicht-Herzkranzgefäss(en) mit cutting Ballon	39.59.67↔	Sonstige plastische Rekonstruktion der A. mesenterica
39.50.13↔	Angioplastik oder Atherektomie an sonstigem(n) Nicht-Herzkranzgefäss(en) mit Kryoplastie-Ballon	39.59.68↔	Sonstige plastische Rekonstruktion der A. iliaca
39.50.14↔	Angioplastik oder Atherektomie an sonstigem(n) Nicht-Herzkranzgefäss(en) mit Drug eluting Ballon	39.59.69↔	Sonstige plastische Rekonstruktion von abdominalen Arterien, sonstige
39.50.19↔	Angioplastik oder Atherektomie an sonstigem(n) Nicht-Herzkranzgefäss(en) mit sonstiger Ballon	39.59.70↔	Sonstige plastische Rekonstruktion von abdominalen Venen, n.n.bez.
39.50.20↔	Angioplastik Blade-Laserangioplastie an sonstigem(n) Nicht-Herzkranzgefäss(en)	39.59.71↔	Sonstige plastische Rekonstruktion der V. cava inferior
39.50.21↔	Angioplastik Thrombektomie an sonstigem(n) Nicht-Herzkranzgefäss(en)	39.59.72↔	Sonstige plastische Rekonstruktion der V. iliaca
39.50.99↔	Angioplastik oder Atherektomie an sonstigem(n) Nicht-Herzkranzgefäss(en), sonstige	39.59.79↔	Sonstige plastische Rekonstruktion von abdominalen Venen, sonstige
39.52.99↔	Sonstige Korrektur eines Aneurysmas, sonstige	39.59.80↔	Sonstige plastische Rekonstruktion von Gefässen der unteren Extremität, n.n.bez.
39.55↔	Reimplantation eines abberrierenden Nierengefässes	39.59.81↔	Sonstige plastische Rekonstruktion von Arterien der unteren Extremität
39.59.10↔	Transposition von Arterien, n.n.bez.	39.59.82↔	Sonstige plastische Rekonstruktion der V. femoralis
39.59.11↔	Transposition der extrakraniellen A. vertebralis	39.59.83↔	Sonstige plastische Rekonstruktion der V. poplitea
39.59.12↔	Transposition von sonstigen extrakraniellen Arterien an Kopf und Hals	39.59.88↔	Sonstige plastische Rekonstruktion von sonstigen tiefen Venen der unteren Extremität
39.59.13↔	Transposition von Arterien der oberen Extremität	39.59.89↔	Sonstige plastische Rekonstruktion von Gefässen der unteren Extremität, sonstige
39.59.14↔	Transposition von thorakalen Arterien	39.59.90↔	Sonstige plastische Rekonstruktion eines Gefässes, Venenklappenplastik
39.59.15↔	Transposition der A. gastrica, A. hepatica und A. lienalis	39.71.00↔	Endovaskuläre Implantation eines Grafts in Aorta abdominalis, n.n.bez.
39.59.16↔	Transposition der A. renalis	39.71.10↔	Endovaskuläre Implantation eines Grafts in Aorta abdominalis, aortoliakal, ohne Fenestrierung oder Seitenarm
39.59.17↔	Transposition der A. mesenterica	39.71.11↔	Endovaskuläre Implantation eines Grafts in Aorta abdominalis, aortoliakal, mit Fenestrierung oder Seitenarm
39.59.18↔	Transposition sonstiger viszeraler Arterien	39.71.12↔	Endovaskuläre Implantation eines Grafts in Aorta abdominalis, Bifurkationsprothese, aortobiliakal, ohne Fenestrierung oder Seitenarm
39.59.19↔	Transposition der A. iliaca	39.71.13↔	Endovaskuläre Implantation eines Grafts in Aorta abdominalis, Bifurkationsprothese, aortobiliakal, mit Fenestrierung oder Seitenarm
39.59.20↔	Transposition von sonstigen abdominalen Arterien	39.71.14↔	Endovaskuläre Implantation eines Grafts in Aorta abdominalis, Rohrprothese, aortal, ohne Fenestrierung oder Seitenarm
39.59.21↔	Transposition von Arterien der unteren Extremität	39.71.15↔	Endovaskuläre Implantation eines Grafts in Aorta abdominalis, Rohrprothese, aortal, mit Fenestrierung oder Seitenarm
39.59.29↔	Transposition von Arterien, sonstige	39.71.99↔	Endovaskuläre Implantation eines Grafts in Aorta abdominalis, sonstige
39.59.30↔	Sonstige plastische Rekonstruktion von Gefässen an Kopf und Hals, n.n.bez.	39.72.00↔	Endovaskuläre plastische Rekonstruktion oder Okklusion von Gefässen am Kopf und Hals, n.n.bez.
39.59.31↔	Sonstige plastische Rekonstruktion eines intrakraniellen Gefässes	39.72.10↔	Selektive Embolisation von intrakraniellen Gefässen, n.n.bez.
39.59.32↔	Sonstige plastische Rekonstruktion der extrakraniellen A. vertebralis	39.72.11↔	Selektive Embolisation von intrakraniellen Gefässen mit Partikeln oder Metallspiralen
39.59.33↔	Sonstige plastische Rekonstruktion von extrakraniellen Arterien an Kopf und Hals, sonstige	39.72.12↔	Selektive Embolisation von intrakraniellen Gefässen mit embolisierenden Flüssigkeiten, ablösbaren Ballons oder Schirmen
39.59.34↔	Sonstige plastische Rekonstruktion der V. jugularis	39.72.13↔	Selektive Embolisation von intrakraniellen Gefässen durch Stents als Flow-Diverter
39.59.39↔	Sonstige plastische Rekonstruktion von Gefässen an Kopf und Hals, sonstige	39.72.14↔	Selektive Embolisation von intrakraniellen Gefässen mit adhäsivem Embolisat
39.59.40↔	Sonstige plastische Rekonstruktion von Gefässen der oberen Extremität, n.n.bez.	39.72.19↔	Selektive Embolisation von intrakraniellen Gefässen, sonstige
39.59.41↔	Sonstige plastische Rekonstruktion von Arterien der oberen Extremität	39.72.20↔	Selektive Embolisation von extrakraniellen Gefässen des Kopfes und des Halses, n.n.bez.
39.59.42↔	Sonstige plastische Rekonstruktion der V. subclavia, V. axillaris und V. brachiocephalica	39.72.21↔	Selektive Embolisation von extrakraniellen Gefässen des Kopfes und des Halses mit Partikeln oder Metallspiralen
39.59.48↔	Sonstige plastische Rekonstruktion von sonstigen tiefen Venen der oberen Extremität	39.72.22↔	Selektive Embolisation von extrakraniellen Gefässen des Kopfes und des Halses mit embolisierenden Flüssigkeiten, ablösbaren Ballons oder Schirmen
39.59.49↔	Sonstige plastische Rekonstruktion von Gefässen der oberen Extremität, sonstige	39.72.24↔	Selektive Embolisation von extrakraniellen Gefässen des Kopfes und des Halses mit adhäsivem Embolisat
39.59.50↔	Sonstige plastische Rekonstruktion von thorakalen Gefässen, n.n.bez.	39.72.29↔	Selektive Embolisation von extrakraniellen Gefässen des Kopfes und des Halses, sonstige
39.59.51↔	Sonstige plastische Rekonstruktion der thorakalen Aorta		
39.59.52↔	Sonstige plastische Rekonstruktion der A. pulmonalis		
39.59.53↔	Sonstige plastische Rekonstruktion von thorakalen Arterien, sonstige		
39.59.54↔	Sonstige plastische Rekonstruktion der V. pulmonalis		
39.59.55↔	Sonstige plastische Rekonstruktion der V. cava superior		
39.59.59↔	Sonstige plastische Rekonstruktion von thorakalen Gefässen, sonstige		

39.72.30↔	Perkutan-transluminale Embolisation einer Gefässmissbildung durch Mikrokatheter, n.n.bez.	39.79.30↔	Selektive Embolisation mit embolisierenden Flüssigkeiten von sonstigen Gefässen, n.n.bez.
39.72.31↔	Perkutan-transluminale Embolisation einer Gefässmissbildung durch Mikrokatheter, Verwendung von einem Mikrokatheter	39.79.31↔	Selektive Embolisation mit embolisierenden Flüssigkeiten von Gefässen der oberen Extremitäten
39.72.32↔	Perkutan-transluminale Embolisation einer Gefässmissbildung durch Mikrokatheter, Verwendung von zwei Mikrokathetern	39.79.32↔	Selektive Embolisation mit embolisierenden Flüssigkeiten der Aorta
39.72.33↔	Perkutan-transluminale Embolisation einer Gefässmissbildung durch Mikrokatheter, Verwendung von drei Mikrokathetern	39.79.33↔	Selektive Embolisation mit embolisierenden Flüssigkeiten des Ductus arteriosus apertus
39.72.34↔	Perkutan-transluminale Embolisation einer Gefässmissbildung durch Mikrokatheter, Verwendung von vier Mikrokathetern	39.79.34↔	Selektive Embolisation mit embolisierenden Flüssigkeiten von thorakalen Gefässen
39.72.35↔	Perkutan-transluminale Embolisation einer Gefässmissbildung durch Mikrokatheter, Verwendung von fünf Mikrokathetern	39.79.35↔	Selektive Embolisation mit embolisierenden Flüssigkeiten von viszeralen Gefässen
39.72.39↔	Perkutan-transluminale Embolisation einer Gefässmissbildung durch Mikrokatheter, Verwendung von mehr Mikrokathetern	39.79.36↔	Selektive Embolisation mit embolisierenden Flüssigkeiten von abdominalen Gefässen
39.72.99↔	Endovaskuläre plastische Rekonstruktion oder Okklusion von Gefässen am Kopf und Hals, sonstige	39.79.37↔	Selektive Embolisation mit embolisierenden Flüssigkeiten von Gefässen der unteren Extremitäten
39.73.00↔	Endovaskuläre Implantation eines Grafts an der thorakalen Aorta, n.n.bez.	39.79.38↔	Selektive Embolisation mit embolisierenden Flüssigkeiten von spinalen Gefässen
39.73.10↔	Endovaskuläre Implantation eines Grafts in die Aorta thoracica, ohne Fenestrierung oder Seitenarm	39.79.39↔	Selektive Embolisation mit embolisierenden Flüssigkeiten von sonstigen Gefässen, sonstige
39.73.11↔	Endovaskuläre Implantation eines Grafts in die Aorta thoracica, mit Fenestrierung oder Seitenarm	39.79.40↔	Selektive Embolisation mit ablösbaren Ballons von sonstigen Gefässen, n.n.bez.
39.73.20↔	Endovaskuläre Implantation eines Grafts in die Aorta thoracoabdominalis	39.79.41↔	Selektive Embolisation mit ablösbaren Ballons von Gefässen der oberen Extremitäten
39.73.99↔	Endovaskuläre Implantation eines Grafts an der thorakalen Aorta, sonstige	39.79.42↔	Selektive Embolisation mit ablösbaren Ballons der Aorta
39.75.01↔	Perkutan-transluminale Gefässintervention, Fremdkörperentfernung mit Bergekatheter, Körbchenkatheter, etc.	39.79.43↔	Selektive Embolisation mit ablösbaren Ballons des Ductus arteriosus apertus
39.75.10↔	Perkutan-transluminale Gefässintervention, sonstige Gefässe, Kathetersysteme zu Rekanalisation von Totalverschlüssen	39.79.44↔	Selektive Embolisation mit ablösbaren Ballons von thorakalen Gefässen
39.75.11↔	Perkutan-transluminale Gefässintervention, sonstige Gefässe, Rotationsthrömbektomie	39.79.45↔	Selektive Embolisation mit ablösbaren Ballons von viszeralen Gefässen
39.75.12↔	Perkutan-transluminale Gefässintervention, sonstige Gefässe, Laserangioplastie	39.79.46↔	Selektive Embolisation mit ablösbaren Ballons von abdominalen Gefässen
39.75.13↔	Perkutan-transluminale Gefässintervention, sonstige Gefässe, Anti-Embolie-System (periphere oder viscerale Gefässe)	39.79.47↔	Selektive Embolisation mit ablösbaren Ballons von spinalen Gefässen
39.75.14↔	Perkutan-transluminale Gefässintervention, sonstige Gefässe, Atherektomie	39.79.48↔	Selektive Embolisation mit ablösbaren Ballons von Gefässen der unteren Extremitäten
39.75.15↔	Perkutan-transluminale Gefässintervention, sonstige Gefässe, selektive Thrombolyse	39.79.49↔	Selektive Embolisation mit ablösbaren Ballons von sonstigen Gefässen, sonstige
39.75.16↔	Perkutan-transluminale Gefässintervention sonstige Gefässe, selektive Thrombolyse, ultraschallunterstützt	39.79.50↔	Selektive Embolisation mit Schirmen von sonstigen Gefässen, n.n.bez.
39.76.50↔	Perkutane selektive Thrombolyse an extrakraniellen Gefässen des Kopfes und Halses	39.79.51↔	Selektive Embolisation mit Schirmen von Gefässen der oberen Extremitäten
39.76.70↔	Perkutane endovaskuläre Fremdkörperentfernung aus extrakraniellen Gefässen des Kopfes und Halses	39.79.52↔	Selektive Embolisation mit Schirmen der Aorta
39.77.50↔	Perkutane selektive Thrombolyse von intrakraniell(en) Gefäss(en)	39.79.53↔	Selektive Embolisation mit Schirmen des Ductus arteriosus apertus
39.77.70↔	Perkutane endovaskuläre Fremdkörperentfernung aus intrakraniell(en) Gefäss(en)	39.79.54↔	Selektive Embolisation mit Schirmen von thorakalen Gefässen
39.79.11↔	Endovaskuläre Implantation eines Grafts an Viszeralgefässen	39.79.55↔	Selektive Embolisation mit Schirmen von viszeralen Gefässen
39.79.12↔	Endovaskuläre Implantation eines Grafts an Gefässen des Beckens	39.79.56↔	Selektive Embolisation mit Schirmen von abdominalen Gefässen
39.79.13↔	Endovaskuläre Implantation eines Grafts an abdominalen Gefässen	39.79.57↔	Selektive Embolisation mit Schirmen von Gefässen der unteren Extremitäten
39.79.19↔	Endovaskuläre Implantation eines Grafts an sonstigen Gefässen, sonstige	39.79.58↔	Selektive Embolisation mit Schirmen von spinalen Gefässen
39.79.20↔	Coil-Embolisation oder -Verschluss von sonstigen Gefässen, n.n.bez.	39.79.59↔	Selektive Embolisation mit Schirmen von sonstigen Gefässen, sonstige
39.79.21↔	Coil-Embolisation oder -Verschluss von Gefässen der oberen Extremitäten	39.79.60↔	Selektive Embolisation mit Partikeln von sonstigen Gefässen, n.n.bez.
39.79.22↔	Coil-Embolisation oder -Verschluss der Aorta	39.79.61↔	Selektive Embolisation mit Partikeln von Gefässen der oberen Extremitäten
39.79.23↔	Coil-Embolisation oder -Verschluss des Ductus arteriosus apertus	39.79.62↔	Selektive Embolisation mit Partikeln der Aorta
39.79.24↔	Coil-Embolisation oder -Verschluss von thorakalen Gefässen	39.79.63↔	Selektive Embolisation mit Partikeln des Ductus arteriosus apertus
39.79.25↔	Coil-Embolisation oder -Verschluss von viszeralen Gefässen	39.79.64↔	Selektive Embolisation mit Partikeln von thorakalen Gefässen
39.79.26↔	Coil-Embolisation oder -Verschluss von abdominalen Gefässen	39.79.65↔	Selektive Embolisation mit Partikeln von viszeralen Gefässen
39.79.27↔	Coil-Embolisation oder -Verschluss von Gefässen der unteren Extremitäten	39.79.66↔	Selektive Embolisation mit Partikeln von abdominalen Gefässen
39.79.28↔	Coil-Embolisation oder -Verschluss von spinalen Gefässen	39.79.67↔	Selektive Embolisation mit Partikeln von Gefässen der unteren Extremitäten
39.79.29↔	Coil-Embolisation oder -Verschluss von sonstigen Gefässen, sonstige	39.79.68↔	Selektive Embolisation mit Partikeln von spinalen Gefässen
		39.79.69↔	Selektive Embolisation mit Partikeln von sonstigen Gefässen, sonstige
		39.79.70↔	Kathetertechnischer Verschluss von Arterien mittels Laser, sonstigen Gefässen, n.n.bez.

39.79.71↔	Kathetertechnischer Verschluss mittels Laser, an Arterien der oberen Extremitäten	40.22.10↔	Exzision eines mamma-internalen Lymphknotens, thorakoskopisch
39.79.72↔	Kathetertechnischer Verschluss mittels Laser, an der Aorta	40.22.20↔	Exzision eines mamma-internalen Lymphknotens, offen chirurgisch
39.79.74↔	Kathetertechnischer Verschluss mittels Laser, an thorakalen Gefässen	40.22.99↔	Exzision eines mamma-internalen Lymphknotens, sonstige
39.79.75↔	Kathetertechnischer Verschluss mittels Laser, an Gefässen der unteren Extremitäten	40.23.00↔	Exzision eines axillären Lymphknotens, n.n.bez.
39.79.76↔	Kathetertechnischer Verschluss mittels Laser, an viszeralen Gefässen	40.23.10↔	Exzision eines axillären Lymphknotens, ohne Markierung
39.79.77↔	Kathetertechnischer Verschluss mittels Laser, an abdominalen Gefässen	40.23.11↔	Exzision eines axillären Lymphknotens, mit Radionuklidmarkierung oder Farbstoffmarkierung (Sentinel-Lymphnodektomie)
39.79.79↔	Kathetertechnischer Verschluss von Arterien mittels Laser, sonstige Gefässe, sonstige	40.23.99↔	Exzision eines axillären Lymphknotens, sonstige
39.79.80↔	Kathetertechnischer Verschluss von Arterien mittels Radiofrequenz, sonstige Gefässe, n.n.bez.	40.24.00↔	Exzision eines inguinalen Lymphknotens, n.n.bez.
39.79.81↔	Kathetertechnischer Verschluss mittels Radiofrequenz an Arterien der oberen Extremitäten	40.24.10↔	Exzision eines inguinalen Lymphknotens, offen chirurgisch, ohne Markierung
39.79.82↔	Kathetertechnischer Verschluss mittels Radiofrequenz an der Aorta	40.24.11↔	Exzision eines inguinalen Lymphknotens, offen chirurgisch, mit Radionuklidmarkierung oder Farbstoffmarkierung (Sentinel-Lymphnodektomie)
39.79.84↔	Kathetertechnischer Verschluss mittels Radiofrequenz an thorakalen Gefässen	40.24.20↔	Exzision eines inguinalen Lymphknotens, laparoskopisch
39.79.85↔	Kathetertechnischer Verschluss mittels Radiofrequenz an Gefässen der unteren Extremitäten	40.24.99↔	Exzision eines inguinalen Lymphknotens, sonstige
39.79.86↔	Kathetertechnischer Verschluss mittels Radiofrequenz an viszeralen Gefässen	40.29.10↔	Exzision eines mediastinalen Lymphknotens, n.n.bez.
39.79.87↔	Kathetertechnischer Verschluss mittels Radiofrequenz an abdominalen Gefässen	40.29.11↔	Exzision eines mediastinalen Lymphknotens, offen chirurgisch
39.79.89↔	Kathetertechnischer Verschluss mittels Radiofrequenz an sonstigen Gefässen, sonstige	40.29.12↔	Exzision eines mediastinalen Lymphknotens, thorakoskopisch
39.90.00↔	Einsetzen von peripheren Gefässstent(s) ohne Medikamenten-Freisetzung, n.n.bez.	40.29.19↔	Exzision eines mediastinalen Lymphknotens, sonstige
39.90.10↔	Einsetzen von Gefässstent(s) in nicht-kardiale Gefässe, bare Stents	40.29.20↔	Exzision eines paraaortalen Lymphknotens
39.90.11↔	Einsetzen von Gefässstent(s) in nicht-kardiale Gefässe, bioresorbierbare Stents	40.29.30↔	Exzision eines iliakalen Lymphknotens
39.90.12↔	Einsetzen von Gefässstent(s) in nicht-kardiale Gefässe, grosslumige Stents n.n.bez.	40.29.70↔	Exzision eines Lymphangioms oder Hygroma cysticum
39.90.13↔	Einsetzen von Gefässstent(s) in nicht-kardiale Gefässe, grosslumige Stents ungecovered	40.29.80↔	Exzision mehrerer abdominaler Lymphknotenstationen (mit Leberbiopsie), n.n.bez.
39.90.14↔	Einsetzen von Gefässstent(s) in nicht-kardiale Gefässe, Grosslumige Stents gecovered	40.29.81↔	Exzision mehrerer abdominaler Lymphknotenstationen (mit Leberbiopsie), offen chirurgisch [Staging-Laparotomie]
39.90.15↔	Einsetzen von Gefässstent(s) in nicht-kardiale Gefässe, gecovered Stents (Stentgrafts) in nicht-aneurysmatischen Gefässen	40.29.82↔	Exzision mehrerer abdominaler Lymphknotenstationen (mit Leberbiopsie), laparoskopisch [Staging-Laparoskopie]
39.90.16↔	Einsetzen von Gefässstent(s) in nicht-kardiale Gefässe, gecoverte Stent-Grafts mit bioaktiver Oberfläche	40.29.89↔	Exzision mehrerer abdominaler Lymphknotenstationen (mit Leberbiopsie), sonstige
39.90.17↔	Einsetzen von peripheren Gefässstent(s), Multilayerstents	40.29.99↔	Einfache Exzision einer anderen lymphatischen Struktur, sonstige
39.90.19↔	Einsetzen von Gefässstent(s) in nicht-kardiale Gefässe, sonstige Stents	40.3x.10↔	Regionale Lymphadenektomie als selbständiger Eingriff, n.n.bez.
39.90.30↔	Einsetzen von überlangen Stent(s) (>10 cm) in nicht-kardiale Gefässe, n.n.bez.	40.3x.11↔	Regionale Lymphadenektomie als selbständiger Eingriff, zervikal
39.90.31↔	Einsetzen von überlangen bare Stent(s) (>10 cm) in nicht-kardiale Gefässe	40.3x.12↔	Regionale Lymphadenektomie als selbständiger Eingriff, axillär
39.90.32↔	Einsetzen von überlangen covered Stent(s) (>10 cm) in nicht-kardiale Gefässe	40.3x.13↔	Regionale Lymphadenektomie als selbständiger Eingriff, paraaortal, pelvin, obturatorisch oder iliakal
39.90.39↔	Einsetzen von überlangen Stent(s) (>10 cm) in nicht-kardiale Gefässe, sonstige	40.3x.14↔	Regionale Lymphadenektomie als selbständiger Eingriff, inguinal, offen chirurgisch
39.90.99↔	Einsetzen von peripheren Gefässstent(s) ohne Medikamenten-Freisetzung, sonstige	40.3x.15↔	Regionale Lymphadenektomie als selbständiger Eingriff, inguinale, laparoskopisch
40.0↔	Inzision an lymphatischen Strukturen	40.3x.16↔	Regionale Lymphadenektomie als selbständiger Eingriff, mediastinal und peribronchial
40.11.10↔	Offene (Inzisions-) Biopsie eines mediastinalen, paraaortalen, iliakalen oder pelvinen Lymphknotens	40.3x.19↔	Regionale Lymphadenektomie als selbständiger Eingriff, sonstige
40.11.11↔	Offene (Inzisions-) Biopsie eines zervikalen, supraclaviculären, axillären oder inguinalen Lymphknotens	40.3x.21↔	Regionale Lymphadenektomie im Rahmen eines anderen Eingriffs, zervikal
40.21.00↔	Exzision eines tiefen zervikalen Lymphknotens, n.n.bez.	40.3x.22↔	Regionale Lymphadenektomie im Rahmen eines anderen Eingriffs, axillär
40.21.10↔	Exzision einzelner Lymphknoten und Lymphgefässe, zervikal, ohne Markierung	40.3x.23↔	Regionale Lymphadenektomie im Rahmen eines anderen Eingriffs, paraaortal, pelvin oder iliakal
40.21.11↔	Exzision einzelner Lymphknoten und Lymphgefässe, zervikal, mit Radionuklidmarkierung oder Farbstoffmarkierung (Sentinel-Lymphnodektomie)	40.3x.24↔	Regionale Lymphadenektomie im Rahmen eines anderen Eingriffs, obturatorisch
40.21.99↔	Exzision eines tiefen zervikalen Lymphknotens, sonstige	40.3x.25↔	Regionale Lymphadenektomie im Rahmen eines anderen Eingriffs, inguinale
40.22.00↔	Exzision eines mamma-internalen Lymphknotens, n.n.bez.	40.3x.26↔	Regionale Lymphadenektomie im Rahmen eines anderen Eingriffs, mediastinal und peribronchial
		40.3x.29↔	Regionale Lymphadenektomie im Rahmen eines anderen Eingriffs, sonstige
		40.9x.00↔	Sonstige Operationen an lymphatischen Strukturen, n.n.bez.
		40.9x.10↔	Anastomose zur Beseitigung eines Lymphödems
		40.9x.20↔	Inzision einer Lymphozele
		40.9x.30↔	Drainage eines Lymphödems
		40.9x.40↔	Therapeutische perkutane Punktion einer Lymphozele
		40.9x.99↔	Sonstige Operationen an lymphatischen Strukturen, sonstige
		44.44↔	Katheterembolisation zur Blutstillung in Magen oder Duodenum
		48.35.00↔	Lokale Exzision von rektaler Läsion oder Gewebe, n.n.bez.



48.35.10↔	Lokale Schlingenresektion, submuköse Exzision oder Vollwandexzision (lokal, Segment) von rektaler Läsion oder Gewebe, endoskopisch	54.99.31↔	Debulking über Laparotomie
48.35.11↔	Lokale Schlingenresektion, submuköse Exzision oder Vollwandexzision (lokal) von rektaler Läsion oder Gewebe, sonstiger Zugang (transanal, endoskopisch-mikrochirurgisch)	54.99.40↔	Sonstige Operationen in der Abdominal-Region, Revision einer kutaneoperitonealen Fistel ( Katheterverweilsystem)
48.35.20↔	Lokale Thermoablation von rektaler Läsion oder Gewebe	54.99.41↔	Sonstige Operationen in der Abdominal-Region, Entfernung oder Verschluss einer kutaneoperitonealen Fistel (Katheterverweilsystem)
48.35.21↔	Photodynamische Therapie von rektaler Läsion oder Gewebe	54.99.50↔	Sonstige Operationen in der Abdominal-Region, Anlegen eines temporären Bauchwandverschlusses
48.35.29↔	Sonstige lokale Destruktion von rektaler Läsion oder Gewebe	54.99.60↔	Sonstige Operationen in der Abdominal-Region, Lumbotomie
48.35.99↔	Lokale Exzision von rektaler Läsion oder Gewebe, sonstige	54.99.61↔	Sonstige Operationen in der Abdominal-Region, Relumbotomie
48.79↔	Sonstige Rekonstruktion am Rektum	54.99.81↔	Revision von Kathetern mit automatischer, programmierbarer und wiederaufladbarer Pumpe zur kontinuierlichen Aszitesdrainage
48.93↔	Verschluss einer perirektalen Fistel	54.99.82↔	Behebung einer mechanischen Obstruktion von Kathetern mit automatischer, programmierbarer und wiederaufladbarer Pumpe zur kontinuierlichen Aszitesdrainage
49.12↔	Anale Fistulektomie	54.99.99↔	Sonstige Operationen in der Abdominal-Region, sonstige
49.39↔	Sonstige lokale Exzision oder Destruktion von Läsion oder Gewebe am Anus	54.a0↔	Operationen im Retroperitonealraum, n.n.bez.
49.6↔	Exzision am Anus	54.a1↔	Exzision und Destruktion von retroperitoneal gelegenen Gewebe
49.71↔	Naht einer Verletzung am Anus	54.a9↔	Operationen im Retroperitonealraum, sonstige
49.72↔	Cerclage am Anus	61.3x.00↔	Exzision oder Destruktion von Läsion oder Gewebe am Skrotum, n.n. bez.
49.73↔	Verschluss einer Analfistel	61.3x.10↔	Exzision oder Destruktion von Läsion oder Gewebe am Skrotum, partielle Resektion
49.79.00↔	Sonstige Rekonstruktion am Analsphinkter, n.n.bez.	61.3x.11↔	Exzision oder Destruktion von Läsion oder Gewebe am Skrotum, totale Resektion
49.79.10↔	Anteriore Anorektoplastik	61.3x.12↔	Exzision oder Destruktion von Läsion oder Gewebe am Skrotum, radikale Resektion
49.79.11↔	Posteriore sagittale Anorektoplastik	61.3x.99↔	Exzision oder Destruktion von Läsion oder Gewebe am Skrotum, sonstige
49.79.12↔	Erweiterte posteriore sagittale Anorektoplastik mit Eingriffen an Nachbarorganen	64.11.00↔	Biopsie am Penis, n.n.bez.
49.79.13↔	Abdominoperineale oder sakroabdominoperineale Durchzugsoperation	64.11.11↔	Biopsie am Penis, durch Inzision
49.79.14↔	Anoproktoplastik	64.11.99↔	Biopsie am Penis, sonstige
49.79.15↔	Sonstige plastische Rekonstruktion bei anorektalen Anomalien	64.2↔	Lokale Exzision oder Destruktion einer Läsion am Penis
49.79.99↔	Sonstige Rekonstruktion am Analsphinkter, sonstige	64.41↔	Naht einer Penisverletzung
50.12↔	Offene Biopsie an der Leber	64.43↔	Konstruktion eines Penis
50.14↔	Laparoskopische Leberbiopsie	64.44.00↔	Rekonstruktion des Penis, n.n.bez.
54.0x.00↔	Inzision an der Bauchwand, n.n.bez.	64.44.10↔	Rekonstruktion des Penis, Streckung des Penischaftes
54.0x.10↔	Inzision an der Bauchwand, Extraperitoneale Drainage der Bauchwand	64.44.11↔	Rekonstruktion des Penis, Korrektur einer penoskrotalen Transposition oder eines vergrabenen Penis (concealed penis oder buried penis)
54.0x.99↔	Inzision an der Bauchwand, sonstige	64.44.99↔	Rekonstruktion des Penis, sonstige
54.11↔	Probelaparotomie	64.45↔	Reimplantation des Penis
54.12.00↔	Relaparotomie, n.n.bez.	64.49↔	Sonstige plastische Rekonstruktion am Penis
54.12.10↔	Relaparotomie, Second-look-Laparotomie	65.31↔	Laparoskopische einseitige Ovarektomie
54.12.99↔	Relaparotomie sonstige	65.39↔	Sonstige einseitige Ovarektomie
54.19.00↔	Sonstige Laparotomie, n.n.bez.	65.41.00↔	Laparoskopische einseitige Salpingoovarektomie, n.n.bez.
54.19.10↔	Sonstige Laparotomie, Laparotomie mit Drainage	65.41.10↔	Laparoskopische einseitige Ovarektomie, mit beidseitige Salpingektomie
54.19.99↔	Sonstige Laparotomie, sonstige	65.41.99↔	Laparoskopische einseitige Salpingoovarektomie, sonstige
54.21.00↔	Laparoskopie, n.n.bez.	65.49.00↔	Sonstige einseitige Salpingoovarektomie, n.n.bez.
54.21.10↔	Laparoskopie, Diagnostische Laparoskopie	65.49.10↔	Sonstige einseitige Salpingoovarektomie, mit beidseitige Salpingektomie
54.21.30↔	Laparoskopie, Laparoskopie mit Drainage	65.49.99↔	Sonstige einseitige Salpingoovarektomie, sonstige
54.21.99↔	Laparoskopie, sonstige	65.51↔	Sonstiges Entfernen beider Ovarien während desselben operativen Eingriffs
54.23↔	Biopsie am Peritoneum	65.53↔	Laparoskopisches Entfernen von beiden Ovarien während desselben operativen Eingriffs
54.3x.00↔	Exzision oder Destruktion von Läsion oder Gewebe an Bauchwand oder Nabel, n.n.bez.	65.61↔	Sonstiges Entfernen beider Ovarien und Tubae uterinae während desselben operativen Eingriffs
54.3x.10↔	Omphalektomie	65.62↔	Sonstiges Entfernen von belassenem Ovar und Tuba uterina
54.3x.19↔	Sonstige Exzision von Läsion oder Gewebe an Bauchwand oder Nabel	65.63↔	Laparoskopisches Entfernen von beiden Ovarien und Tubae uterinae während desselben operativen Eingriffs
54.3x.20↔	Destruktion von Läsion oder Gewebe an Bauchwand oder Nabel	65.64↔	Laparoskopisches Entfernen von belassenem Ovar und Tuba uterina
54.3x.99↔	Exzision oder Destruktion von Läsion oder Gewebe an Bauchwand oder Nabel, sonstige	67.31↔	Marsupialisation einer Zervixzyste
54.62↔	Verzögerter Verschluss einer granulierenden Abdominalwunde	67.33↔	Destruktion einer Läsion an der Zervix durch Kryochirurgie
54.63.00↔	Sonstige Naht an der Bauchwand, n.n.bez.	70.13↔	Lösung von intraluminale Adhäsionen der Vagina
54.63.10↔	Sonstige Naht an der Bauchwand, Naht einer Verletzung an der Bauchwand	70.24.00↔	Biopsie an der Vagina, n.n.bez.
54.63.99↔	Sonstige Naht an der Bauchwand, sonstige	70.24.20↔	Biopsie an der Vagina, durch Inzision
54.64.00↔	Naht am Peritoneum, n.n.bez.	70.24.99↔	Biopsie an der Vagina, sonstige
54.64.10↔	Naht am Peritoneum, Naht von Mesenterium, Omentum majus oder minus (nach Verletzung)		
54.64.99↔	Naht am Peritoneum, sonstige		
54.72↔	Sonstige Rekonstruktion an der Bauchwand		
54.73↔	Sonstige Rekonstruktion am Peritoneum		
54.75↔	Sonstige Rekonstruktion am Mesenterium		
54.93‡↔	Formung einer kutaneoperitonealen Fistel		
54.99.00↔	Sonstige Operationen in der Abdominal-Region, n.n.bez.		
54.99.30↔	Sonstige Operationen in der Abdominal-Region, Resektion von Gewebe in der Bauchregion ohne sichere Organzuordnung		

70.33.00↔	Exzision oder Destruktion einer Läsion an der Vagina, n.n.bez.	77.43.00↔	Knochenbiopsie an Radius und Ulna, n.n.bez.
70.33.10↔	Destruktion einer Läsion an der Vagina, n.n.bez.	77.43.20↔	Knochenbiopsie an Radius und Ulna, Offene Knochenbiopsie
70.33.11↔	Destruktion einer Läsion an der Vagina, Kauterisation	77.43.99↔	Knochenbiopsie an Radius und Ulna, sonstige
70.33.12↔	Destruktion einer Läsion an der Vagina, Elektrokoagulation	77.44.00↔	Knochenbiopsie an Karpalia und Metakarpalia, n.n.bez.
70.33.13↔	Destruktion einer Läsion an der Vagina, Laserkoagulation	77.44.20↔	Knochenbiopsie an Karpalia und Metakarpalia, Offene Knochenbiopsie
70.33.14↔	Destruktion einer Läsion an der Vagina, Kryokoagulation	77.44.99↔	Knochenbiopsie an Karpalia und Metakarpalia, sonstige
70.33.99↔	Exzision oder Destruktion einer Läsion an der Vagina, sonstige	77.45.00↔	Knochenbiopsie am Femur, n.n.bez.
70.71↔	Naht einer Vaginaverletzung	77.45.20↔	Knochenbiopsie am Femur, Offene Knochenbiopsie
70.79.00↔	Sonstige plastische Rekonstruktion an der Vagina, n.n.bez.	77.45.99↔	Knochenbiopsie am Femur, sonstige
70.79.10↔	Sonstige vaginale Kolporrhaphie mit Beckenbodenplastik	77.46.00↔	Knochenbiopsie an der Patella, n.n.bez.
70.79.99↔	Sonstige plastische Rekonstruktion an der Vagina, sonstige	77.46.20↔	Knochenbiopsie an der Patella, Offene Knochenbiopsie
71.01↔	Lösung von Adhäsionen an der Vulva	77.46.99↔	Knochenbiopsie an der Patella, sonstige
71.09↔	Sonstige Inzision an Vulva und Perineum	77.47.00↔	Knochenbiopsie an Tibia und Fibula, n.n.bez.
71.24↔	Exzision oder andere Destruktion einer Bartholin-Drüse (Zyste)	77.47.20↔	Knochenbiopsie an Tibia und Fibula, Offene Knochenbiopsie
71.29↔	Sonstige Operationen an einer Bartholin-Drüse	77.47.99↔	Knochenbiopsie an Tibia und Fibula, sonstige
71.3↔	Sonstige lokale Exzision oder Destruktion an Vulva und Perineum	77.48.00↔	Knochenbiopsie an Tarsalia und Metatarsalia, n.n.bez.
71.62↔	Totale Vulvektomie	77.48.20↔	Knochenbiopsie an Tarsalia und Metatarsalia, Offene Knochenbiopsie
71.73↔	Konstruktion des Introitus vaginae	77.48.99↔	Knochenbiopsie an Tarsalia und Metatarsalia, sonstige
71.79↔	Sonstige plastische Rekonstruktion an Vulva und Perineum	77.49.00↔	Knochenbiopsie an anderen näher bezeichneten Knochen, ausser Gesichtsschädelknochen, n.n.bez.
71.8↔	Sonstige Operationen an der Vulva	77.49.21↔	Knochenbiopsie an anderen näher bezeichneten Knochen, ausser Gesichtsschädelknochen, Knochenbiopsie an der Wirbelsäule, Offene Knochenbiopsie
76.5x.00↔	Temporomandibuläre Arthroplastik, n.n.bez.	77.49.41↔	Knochenbiopsie an anderen näher bezeichneten Knochen, ausser Gesichtsschädelknochen, Knochenbiopsie an Phalangen des Fusses, Offene Knochenbiopsie
76.5x.10↔	Kondylektomie am Kiefergelenk mit Rekonstruktion	77.49.91↔	Knochenbiopsie an anderen näher bezeichneten Knochen, ausser Gesichtsschädelknochen, Offene Knochenbiopsie
76.5x.19↔	Sonstige Kondylektomie am Kiefergelenk	77.49.99↔	Knochenbiopsie an anderen näher bezeichneten Knochen, ausser Gesichtsschädelknochen, sonstige
76.5x.20↔	Diskoplastik am Kiefergelenk mit Rekonstruktion	77.91.11↔	Totale Resektion einer Rippe
76.5x.29↔	Sonstige Diskoplastik am Kiefergelenk	77.91.12↔	Totale Resektion einer Halsrippe
76.5x.30↔	Exstirpation des Discus articularis am Kiefergelenk mit Rekonstruktion	77.91.13↔	Totale Resektion des Sternums
76.5x.39↔	Sonstige Exstirpation des Discus articularis am Kiefergelenk	80.13.00↔	Sonstige Arthrotomie des Handgelenks, n.n.bez.
76.5x.40↔	Resektion am Tuberculum articulare des Kiefergelenks	80.13.10↔	Arthroskopische Arthrotomie des Handgelenkes, Gelenkspülung mit Drainage
76.5x.41↔	Plastische Rekonstruktion am Kiefergelenk	80.13.11↔	Arthroskopische Arthrotomie des Handgelenkes, Entfernung freier Gelenkkörper
76.5x.42↔	Gelenkstabilisierung (bewegungseinschränkend) des Kiefergelenks	80.13.12↔	Arthroskopische Arthrotomie des Handgelenkes, Einlegen oder Entfernen eines Medikamententrägers
76.5x.50↔	Arthroskopische Entfernung eines freien Gelenkkörpers am Kiefergelenk	80.13.20↔	Arthrotomie des Handgelenkes, Gelenkspülung mit Drainage
76.5x.59↔	Sonstige Entfernung eines freien Gelenkkörpers am Kiefergelenk	80.13.21↔	Arthrotomie des Handgelenkes, Entfernung freier Gelenkkörper
76.5x.60↔	Implantation einer Endoprothese am Kiefergelenk	80.13.99↔	Sonstige Arthrotomie des Handgelenks, sonstige
76.5x.61↔	Wechsel einer Endoprothese am Kiefergelenk	80.73.00↔	Synovektomie am Handgelenk, n.n.bez.
76.5x.70↔	Implantation einer Totalendoprothese am Kiefergelenk mit vorgefertigten Komponenten (L)	80.73.10↔	Arthroskopische Synovektomie am Handgelenk
76.5x.71↔	Implantation einer Totalendoprothese am Kiefergelenk mit CAD-CAM gefertigten Komponenten (L)	80.73.20↔	Offene Synovektomie am Handgelenk
76.5x.90↔	Sonstige temporomandibuläre Arthroplastik oder Diskoplastik am Kiefergelenk	80.73.99↔	Synovektomie am Handgelenk, sonstige
76.5x.99↔	Temporomandibuläre Arthroplastik, sonstige	80.81.00↔	Sonstige lokale Exzision oder Destruktion einer Gelenkläsion an der Schulter, n.n.bez.
76.63.00↔	Osteoplastik [Osteotomie] am Corpus mandibulae, n.n.bez.	80.81.10↔	Débridement am Humeroglenoidalgelenk
76.63.10↔	Osteoplastik [Osteotomie] im seitlichen Alveolarkambereich oder mit frontaler Kontinuitätsdurchtrennung der Mandibula ohne Distraction	80.81.11↔	Zystenexstirpation am Humeroglenoidalgelenk
76.63.11↔	Osteoplastik [Osteotomie] im frontalen Alveolarkambereich oder mit Kontinuitätsdurchtrennung am horizontalen Mandibulaast ohne Distraction	80.81.19↔	Sonstige lokale Exzision oder Destruktion am Humeroglenoidalgelenk
76.63.12↔	Osteoplastik [Osteotomie] zur Kinnverlagerung ohne Distraction	80.81.20↔	Débridement am Akromioklavikulargelenk
76.63.20↔	Verlagerung des Alveolarfortsatzes durch horizontale Distraction nach Osteotomie	80.81.21↔	Zystenexstirpation am Akromioklavikulargelenk
76.63.21↔	Verlagerung der Mandibula durch Distraction nach Osteotomie im horizontalen Mandibulaast	80.81.29↔	Sonstige lokale Exzision oder Destruktion am Akromioklavikulargelenk
76.63.99↔	Osteoplastik [Osteotomie] am Corpus mandibulae, sonstige	80.81.99↔	Sonstige lokale Exzision oder Destruktion einer Gelenkläsion an der Schulter, sonstige
77.40.20↔	Knochenbiopsie, ohne Angabe der Lokalisation, Offene Knochenbiopsie	80.82.00↔	Sonstige lokale Exzision oder Destruktion einer Gelenkläsion am Ellenbogen, n.n.bez.
77.40.99↔	Knochenbiopsie, ohne Angabe der Lokalisation, sonstige	80.82.10↔	Arthroskopische lokale Exzision oder Destruktion einer Gelenkläsion am Ellenbogen
77.41.00↔	Knochenbiopsie von Skapula, Klavikula, Rippen und Sternum, n.n.bez.	80.82.11↔	Débridement am Ellenbogengelenk
77.41.20↔	Knochenbiopsie von Skapula, Klavikula, Rippen und Sternum, Offene Knochenbiopsie	80.82.12↔	Zystenexstirpation am Ellenbogengelenk
77.41.99↔	Knochenbiopsie von Skapula, Klavikula, Rippen und Sternum, sonstige	80.82.99↔	Sonstige lokale Exzision oder Destruktion einer Gelenkläsion am Ellenbogen, sonstige
77.42.00↔	Knochenbiopsie am Humerus, n.n.bez.	80.83.00↔	Sonstige lokale Exzision oder Destruktion einer Gelenkläsion am Handgelenk, n.n.bez.
77.42.20↔	Knochenbiopsie am Humerus, Offene Knochenbiopsie		
77.42.99↔	Knochenbiopsie am Humerus, sonstige		

80.83.10↔	Arthroskopische lokale Exzision oder Destruktion einer Gelenksläsion am Handgelenk	80.90.99↔	Sonstige Exzision an einem Gelenk, sonstige
80.83.11↔	Débridement am Handgelenk	80.91.00↔	Sonstige Exzision an der Schulter, n.n.bez.
80.83.12↔	Zystenexstirpation am Handgelenk	80.91.10↔	Arthroskopische Exzision am Humeroglenoidalgelenk
80.83.99↔	Sonstige lokale Exzision oder Destruktion einer Gelenksläsion am Handgelenk, sonstige	80.91.11↔	Sonstige Exzision am Humeroglenoidalgelenk
80.84.00↔	Sonstige lokale Exzision oder Destruktion einer Gelenksläsion an Hand und Finger, n.n.bez.	80.91.20↔	Arthroskopische Exzision am Akromioklavikulargelenk
80.84.10↔	Débridement an Gelenken der Handwurzel	80.91.21↔	Sonstige Exzision am Akromioklavikulargelenk
80.84.20↔	Débridement an sonstigen Gelenken der Hand und Finger	80.91.30↔	Entnahme eines Knorpeltransplantates an der Schulter
80.84.99↔	Sonstige lokale Exzision oder Destruktion einer Gelenksläsion an Hand und Finger, sonstige	80.91.99↔	Sonstige Exzision an der Schulter, sonstige
80.85.00↔	Sonstige lokale Exzision oder Destruktion einer Gelenksläsion an der Hüfte, n.n.bez.	80.92.00↔	Sonstige Exzision am Ellenbogen, n.n.bez.
80.85.10↔	Arthroskopische lokale Exzision oder Destruktion einer Gelenksläsion an der Hüfte	80.92.10↔	Arthroskopische Exzision am Ellenbogen
80.85.11↔	Débridement am Hüftgelenk	80.92.11↔	Entnahme eines Knorpeltransplantates am Ellenbogengelenk
80.85.12↔	Zystenexstirpation am Hüftgelenk	80.92.99↔	Sonstige Exzision am Ellenbogen, sonstige
80.85.99↔	Sonstige lokale Exzision oder Destruktion einer Gelenksläsion an der Hüfte, sonstige	80.93.00↔	Sonstige Exzision am Handgelenk, n.n.bez.
80.86.00↔	Sonstige lokale Exzision oder Destruktion einer Gelenksläsion am Knie, n.n.bez.	80.93.10↔	Arthroskopische Exzision am Handgelenk
80.86.10↔	Arthroskopische lokale Exzision oder Destruktion am Kniegelenk	80.93.11↔	Entnahme eines Knorpeltransplantates am Handgelenk
80.86.11↔	Débridement am Kniegelenk	80.93.12↔	Resektion des Discus triangularis am Handgelenk
80.86.12↔	Zystenexstirpation am Kniegelenk	80.93.99↔	Sonstige Exzision am Handgelenk, sonstige
80.86.13↔	Exzision eines Meniskusganglions am Kniegelenk	80.94↔	Sonstige Exzision an Hand- und Fingergelenk
80.86.99↔	Sonstige lokale Exzision oder Destruktion einer Gelenksläsion am Knie, sonstige	80.95.00↔	Sonstige Exzision am Hüftgelenk, n.n.bez.
80.87.00↔	Sonstige lokale Exzision oder Destruktion einer Gelenksläsion am Sprunggelenk, n.n.bez.	80.95.10↔	Arthroskopische Exzision am Hüftgelenk
80.87.10↔	Arthroskopische lokale Exzision oder Destruktion einer Gelenksläsion am oberen Sprunggelenk	80.95.11↔	Entnahme eines Knorpeltransplantates am Hüftgelenk
80.87.11↔	Débridement am oberen Sprunggelenk	80.95.99↔	Sonstige Exzision am Hüftgelenk, sonstige
80.87.12↔	Zystenexstirpation am oberen Sprunggelenk	80.96.00↔	Sonstige Exzision am Knie, n.n.bez.
80.87.19↔	Sonstige lokale Exzision oder Destruktion einer Gelenksläsion am oberen Sprunggelenk	80.96.10↔	Arthroskopische Exzision am Kniegelenk
80.87.20↔	Arthroskopische lokale Exzision oder Destruktion einer Gelenksläsion am unteren Sprunggelenk	80.96.20↔	Entnahme eines Knorpeltransplantates am Kniegelenk, arthroskopisch
80.87.21↔	Débridement am unteren Sprunggelenk	80.96.21↔	Entnahme eines Knorpeltransplantates am Kniegelenk, offen chirurgisch
80.87.22↔	Zystenexstirpation am unteren Sprunggelenk	80.96.99↔	Sonstige Exzision am Knie, sonstige
80.87.29↔	Sonstige lokale Exzision oder Destruktion einer Gelenksläsion am unteren Sprunggelenk	80.97.00↔	Sonstige Exzision am Sprunggelenk, n.n.bez.
80.87.99↔	Sonstige lokale Exzision oder Destruktion einer Gelenksläsion am Sprunggelenk, sonstige	80.97.10↔	Arthroskopische Exzision am oberen Sprunggelenk
80.88.00↔	Sonstige lokale Exzision oder Destruktion einer Gelenksläsion an Fuss und Zehen, n.n.bez.	80.97.11↔	Sonstige Exzision am oberen Sprunggelenk
80.88.10↔	Arthroskopische lokale Exzision oder Destruktion einer Gelenksläsion an Fuss und Zehen	80.97.20↔	Arthroskopische Exzision am unteren Sprunggelenk
80.88.20↔	Débridement am Metatarsophalangealgelenk	80.97.21↔	Sonstige Exzision am unteren Sprunggelenk
80.88.21↔	Zystenexstirpation am Metatarsophalangealgelenk	80.97.30↔	Entnahme eines Knorpeltransplantates am Sprunggelenk
80.88.29↔	Sonstige lokale Exzision oder Destruktion am Metatarsophalangealgelenk	80.97.99↔	Sonstige Exzision am Sprunggelenk, sonstige
80.88.30↔	Débridement an Zehengelenken	80.98.00↔	Sonstige Exzision an Fuss- und Zehengelenk, n.n.bez.
80.88.40↔	Débridement an sonstigen Fussgelenken	80.98.10↔	Arthroskopische Exzision an Fuss- und Zehengelenken
80.88.50↔	Zystenexstirpation an sonstigen Gelenken von Fuss und Zehen	80.98.11↔	Sonstige Exzision am Metatarsophalangealgelenk
80.88.59↔	Sonstige lokale Exzision oder Destruktion an sonstigen Gelenken von Fuss und Zehen	80.98.12↔	Sonstige Exzision an sonstigen Fussgelenken
80.88.99↔	Sonstige lokale Exzision oder Destruktion einer Gelenksläsion an Fuss und Zehen, sonstige	80.98.13↔	Sonstige Exzision an Zehengelenken
80.89.00↔	Sonstige lokale Exzision oder Destruktion einer Gelenksläsion an anderer bezeichneter Lokalisation, n.n.bez.	80.98.99↔	Sonstige Exzision an Fuss- und Zehengelenk, sonstige
80.89.20↔	Arthroskopische lokale Exzision oder Destruktion einer Gelenksläsion am Iliosakralgelenk	80.99.00↔	Sonstige Exzision an einem Gelenk an anderer bezeichneter Lokalisation, n.n.bez.
80.89.21↔	Débridement am Iliosakralgelenk	80.99.10↔	Arthroskopische Exzision am Sternoklavikulargelenk
80.89.22↔	Zystenexstirpation am Iliosakralgelenk	80.99.11↔	Sonstige Exzision am Sternoklavikulargelenk
80.89.29↔	Sonstige lokale Exzision oder Destruktion am Iliosakralgelenk	80.99.20↔	Arthroskopische Exzision am Iliosakralgelenk
80.89.41↔	Débridement einer Gelenksläsion an anderer bezeichneter Lokalisation	80.99.21↔	Sonstige Exzision am Iliosakralgelenk
80.89.42↔	Zystenexstirpation an Gelenken anderer bezeichneter Lokalisation	80.99.30↔	Arthroskopische Exzision an der Symphyse
80.90.00↔	Sonstige Exzision an einem Gelenk, n.n.bez.	80.99.31↔	Sonstige Exzision an der Symphyse
80.90.10↔	Arthroskopische Exzision an einem Gelenk	80.99.90↔	Arthroskopische Exzision an einem Gelenk an anderer bezeichneter Lokalisation
		80.99.91↔	Entnahme eines Knorpeltransplantates an einem Gelenk an anderer bezeichneter Lokalisation
		80.99.99↔	Sonstige Exzision an einem Gelenk an anderer bezeichneter Lokalisation, sonstige
		81.93.00↔	Naht an Kapsel oder Ligament der oberen Extremitäten, n.n.bez.
		81.93.10↔	Naht des Bandapparates der Klavikula
		81.93.20↔	Naht des radioulnaren Ringbandes
		81.93.21↔	Naht des distalen radioulnaren Bandapparates
		81.93.30↔	Naht an Kapsel oder Ligament der oberen Extremitäten, Handwurzel und Mittelhand
		81.93.99↔	Naht an Kapsel oder Ligament der oberen Extremitäten, sonstige
		82.02↔	Myotomie an der Hand
		82.04↔	Inzision und Drainage von Palmar- oder Thenarraum
		82.09.00↔	Sonstige Inzision an den Weichteilen der Hand, n.n.bez.
		82.09.10↔	Sonstige Inzision an den Weichteilen der Hand, Sehnenfachspaltung an der Hand
		82.09.99↔	Sonstige Inzision an den Weichteilen der Hand, sonstige
		82.11.00↔	Tenotomie der Hand, n.n.bez.

82.11.10↔	Tenotomie der Hand, Handgelenk, perkutan	83.09.19↔	Fremdkörperentfernung aus Muskel, Sehne oder Faszie, Andere Lokalisation
82.11.11↔	Tenotomie der Hand, Finger, perkutan	83.09.90↔	Sonstige Inzision an den Weichteilen, Kopf und Hals
82.11.20↔	Tenotomie der Hand, offen chirurgisch	83.09.91↔	Sonstige Inzision an den Weichteilen, Schulter und Axilla
82.11.99↔	Tenotomie der Hand, sonstige	83.09.92↔	Sonstige Inzision an den Weichteilen, Oberarm und Ellenbogen
82.12↔	Fasziotomie der Hand	83.09.93↔	Sonstige Inzision an den Weichteilen, Unterarm
82.19.00↔	Sonstige Durchtrennung von Weichteilen der Hand, n.n.bez.	83.09.94↔	Sonstige Inzision an den Weichteilen, Brustwand, Bauch und Rücken
82.19.10↔	Sonstige Durchtrennung von Weichteilen der Hand, Durchtrennung von Muskeln der Hand	83.09.95↔	Sonstige Inzision an den Weichteilen, Leisten- und Genitalregion und Gesäss
82.19.99↔	Sonstige Durchtrennung von Weichteilen der Hand, sonstige	83.09.96↔	Sonstige Inzision an den Weichteilen, Untere Extremität
82.21↔	Exzision einer Läsion an einer Sehnenscheide der Hand	83.09.97↔	Sonstige Inzision an den Weichteilen, Andere Lokalisation
82.29↔	Exzision einer anderen Läsion an den Weichteilen der Hand	83.11↔	Tenotomie der Achillessehne
82.35.00↔	Sonstige Fasziektomie der Hand, n.n.bez.	83.12↔	Tenotomie der Hüft-Adduktoren
82.35.10↔	Fasziektomie der Hohlhand	83.13.10↔	Inzision einer Sehne, Kopf und Hals
82.35.11↔	Fasziektomie der Hand und Finger mit Neurolyse	83.13.11↔	Inzision einer Sehne, Schulter und Axilla
82.35.12↔	Fasziektomie der Hand und Finger mit Neurolyse und Arteriolyse	83.13.12↔	Inzision einer Sehne, Oberarm und Ellenbogen
82.35.13↔	Fasziektomie der Hand und Finger mit Arthrolyse	83.13.13↔	Inzision einer Sehne, Unterarm
82.35.99↔	Sonstige Fasziektomie der Hand, sonstige	83.13.14↔	Inzision einer Sehne, Brustwand, Bauch und Rücken
82.36↔	Sonstige Myektomie der Hand	83.13.15↔	Inzision einer Sehne, Leisten- und Genitalregion und Gesäss
82.39.00↔	Sonstige Exzision von Weichteilen der Hand, n.n.bez.	83.13.16↔	Inzision einer Sehne, Untere Extremität
82.39.10↔	Sonstige Exzision von Weichteilen der Hand, Exzision von Sehnenscheiden der Hand	83.13.19↔	Inzision einer Sehne, andere Lokalisation
82.39.99↔	Sonstige Exzision von Weichteilen der Hand, sonstige	83.13.20↔	Durchtrennung einer Sehne, Kopf und Hals
82.45↔	Sonstige Naht an einer anderen Sehne der Hand	83.13.21↔	Durchtrennung einer Sehne, Schulter und Axilla
82.46.00↔	Naht an Muskel oder Faszie der Hand, n.n.bez.	83.13.22↔	Durchtrennung einer Sehne, Oberarm und Ellenbogen
82.46.10↔	Naht an einer Faszie der Hand	83.13.23↔	Durchtrennung einer Sehne, Unterarm
82.46.20↔	Naht an einem Muskel der Hand	83.13.24↔	Durchtrennung einer Sehne, Brustwand, Bauch und Rücken
82.46.99↔	Naht an Muskel oder Faszie der Hand, sonstige	83.13.25↔	Durchtrennung einer Sehne, Leisten- und genitalregion und Gesäss
82.52↔	Verkürzung einer Sehne der Hand	83.13.26↔	Durchtrennung einer Sehne, Untere Extremität
82.53↔	Reinsertion einer Sehne der Hand	83.13.29↔	Durchtrennung einer Sehne, Andere Lokalisation
82.85↔	Sonstige Tenodese an der Hand	83.14.10↔	Fasziotomie oder Aponeurotomie, Kopf und Hals
82.86.00↔	Sonstige Tenoplastik an der Hand, n.n.bez.	83.14.11↔	Fasziotomie oder Aponeurotomie, Schulter und Axilla
82.86.10↔	Tenoplastik von Beugesehnen der Hand	83.14.12↔	Fasziotomie oder Aponeurotomie, Oberarm und Ellenbogen
82.86.11↔	Schaffung eines Transplantlagers für Sehnen an der Hand	83.14.13↔	Fasziotomie oder Aponeurotomie, Unterarm
82.86.12↔	Revision (ohne Wechsel) eines Sehnenimplantats an der Hand	83.14.14↔	Fasziotomie oder Aponeurotomie, Brustwand, Bauch und Rücken
82.86.13↔	Wechsel eines Sehnenimplantats an der Hand	83.14.15↔	Fasziotomie oder Aponeurotomie, Leisten- und Genitalregion und Gesäss
82.86.99↔	Sonstige Tenoplastik an der Hand, sonstige	83.14.16↔	Fasziotomie oder Aponeurotomie, Untere Extremität
82.91↔	Lösung von Adhäsionen an der Hand	83.14.19↔	Fasziotomie oder Aponeurotomie, Andere Lokalisation
82.99.10↔	Sonstige Operationen an Sehnen der Hand	83.19.10↔	Durchtrennung eines Muskels, Kopf und Hals
82.99.20↔	Sonstige Operationen an Faszien der Hand	83.19.11↔	Durchtrennung eines Muskels, Schulter und Axilla
82.99.30↔	Sonstige Operationen an Muskeln der Hand	83.19.12↔	Durchtrennung eines Muskels, Oberarm und Ellenbogen
83.02.10↔	Myotomie, Kopf und Hals	83.19.13↔	Durchtrennung eines Muskels, Unterarm
83.02.11↔	Myotomie, Schulter und Axilla	83.19.14↔	Durchtrennung eines Muskels, Brustwand, Bauch und Rücken
83.02.12↔	Myotomie, Oberarm und Ellenbogen	83.19.15↔	Durchtrennung eines Muskels, Leisten- und Genitalregion und Gesäss
83.02.13↔	Myotomie, Unterarm	83.19.16↔	Durchtrennung eines Muskels, Untere Extremität
83.02.14↔	Myotomie, Brustwand, Bauch und Rücken	83.19.19↔	Durchtrennung eines Muskels, Andere Lokalisation
83.02.15↔	Myotomie, Leisten- und Genitalregion und Gesäss	83.19.20↔	Desinsertion von Muskel, Sehne und Faszie, Kopf und Hals
83.02.16↔	Myotomie, Untere Extremität	83.19.21↔	Desinsertion von Muskel, Sehne und Faszie, Schulter und Axilla
83.02.19↔	Myotomie, Andere Lokalisation	83.19.22↔	Desinsertion von Muskel, Sehne und Faszie, Oberarm und Ellenbogen
83.03.10↔	Bursotomie, Kopf und Hals	83.19.23↔	Desinsertion von Muskel, Sehne und Faszie, Unterarm
83.03.11↔	Bursotomie, Schulter und Axilla	83.19.24↔	Desinsertion von Muskel, Sehne und Faszie, Brustwand, Bauch und Rücken
83.03.12↔	Bursotomie, Oberarm und Ellenbogen	83.19.25↔	Desinsertion von Muskel, Sehne und Faszie, Leisten- und Genitalregion und Gesäss
83.03.13↔	Bursotomie, Unterarm	83.19.26↔	Desinsertion von Muskel, Sehne und Faszie, Untere Extremität
83.03.14↔	Bursotomie, Brustwand, Bauch und Rücken	83.19.29↔	Desinsertion von Muskel, Sehne und Faszie, Andere Lokalisation
83.03.15↔	Bursotomie, Leisten- und Genitalregion und Gesäss	83.19.30↔	Lappenstieldurchtrennung nach Lappenplastik, Kopf und Hals
83.03.16↔	Bursotomie, Untere Extremität	83.19.31↔	Lappenstieldurchtrennung nach Lappenplastik, Schulter und Axilla
83.03.19↔	Bursotomie, Andere Lokalisation	83.19.32↔	Lappenstieldurchtrennung nach Lappenplastik, Oberarm und Ellenbogen
83.09.10↔	Fremdkörperentfernung aus Muskel, Sehne oder Faszie, Kopf und Hals	83.19.33↔	Lappenstieldurchtrennung nach Lappenplastik, Unterarm
83.09.11↔	Fremdkörperentfernung aus Muskel, Sehne oder Faszie, Schulter und Axilla	83.19.34↔	Lappenstieldurchtrennung nach Lappenplastik, Brustwand, Bauch und Rücken
83.09.12↔	Fremdkörperentfernung aus Muskel, Sehne oder Faszie, Oberarm und Ellenbogen		
83.09.13↔	Fremdkörperentfernung aus Muskel, Sehne oder Faszie, Unterarm		
83.09.14↔	Fremdkörperentfernung aus Muskel, Sehne oder Faszie, Brustwand, Bauch und Rücken		
83.09.15↔	Fremdkörperentfernung aus Muskel, Sehne oder Faszie, Leisten- und Genitalregion und Gesäss		
83.09.16↔	Fremdkörperentfernung aus Muskel, Sehne oder Faszie, Untere Extremität		

83.19.35↔	Lappenstieldurchtrennung nach Lappenplastik, Leisten- und Genitalregion und Gesäss	83.44.13↔	Sonstige Fasziektomie, Unterarm
83.19.36↔	Lappenstieldurchtrennung nach Lappenplastik, Untere Extremität	83.44.14↔	Sonstige Fasziektomie, Brustwand, Bauch und Rücken
83.19.39↔	Lappenstieldurchtrennung nach Lappenplastik, Andere Lokalisation	83.44.15↔	Sonstige Fasziektomie, Leisten- und Genitalregion und Gesäss
83.19.90↔	Sonstige Durchtrennung von Weichteilen, Kopf und Hals	83.44.16↔	Sonstige Fasziektomie, Untere Extremität
83.19.91↔	Sonstige Durchtrennung von Weichteilen, Schulter und Axilla	83.44.19↔	Sonstige Fasziektomie, Andere Lokalisation
83.19.92↔	Sonstige Durchtrennung von Weichteilen, Oberarm und Ellenbogen	83.44.99↔	Sonstige Fasziektomie, sonstige
83.19.93↔	Sonstige Durchtrennung von Weichteilen, Unterarm	83.45.10↔	Sonstige Myektomie, Kopf und Hals
83.19.94↔	Sonstige Durchtrennung von Weichteilen, Brustwand, Bauch und Rücken	83.45.11↔	Sonstige Myektomie, Schulter und Axilla
83.19.95↔	Sonstige Durchtrennung von Weichteilen, Leisten- und Genitalregion und Gesäss	83.45.12↔	Sonstige Myektomie, Oberarm und Ellenbogen
83.19.96↔	Sonstige Durchtrennung von Weichteilen, Untere Extremität	83.45.13↔	Sonstige Myektomie, Unterarm
83.19.97↔	Sonstige Durchtrennung von Weichteilen, Andere Lokalisation	83.45.14↔	Sonstige Myektomie, Brustwand, Bauch und Rücken
83.21.11↔	Offene Biopsie an den Weichteilen	83.45.15↔	Sonstige Myektomie, Leisten- und Genitalregion und Gesäss
83.21.21↔	Offene Biopsie am Muskel	83.45.16↔	Sonstige Myektomie, Untere Extremität
83.21.30↔	Biopsie an den Weichteilen, Biopsie an einem Schleimbeutel	83.45.19↔	Sonstige Myektomie, Andere Lokalisation
83.31.10↔	Exzision einer Läsion an einer Sehnscheide, Kopf und Hals	83.49.10↔	Exzision einer Sehnscheide, Kopf und Hals
83.31.11↔	Exzision einer Läsion an einer Sehnscheide, Schulter und Axilla	83.49.11↔	Exzision einer Sehnscheide, Schulter und Axilla
83.31.12↔	Exzision einer Läsion an einer Sehnscheide, Oberarm und Ellenbogen	83.49.12↔	Exzision einer Sehnscheide, Oberarm und Ellenbogen
83.31.13↔	Exzision einer Läsion an einer Sehnscheide, Unterarm	83.49.13↔	Exzision einer Sehnscheide, Unterarm
83.31.14↔	Exzision einer Läsion an einer Sehnscheide, Brustwand, Bauch und Rücken	83.49.14↔	Exzision einer Sehnscheide, Brustwand und Rücken
83.31.15↔	Exzision einer Läsion an einer Sehnscheide, Leisten- und Genitalregion und Gesäss	83.49.15↔	Exzision einer Sehnscheide, Leisten- und Genitalregion und Gesäss
83.31.16↔	Exzision einer Läsion an einer Sehnscheide, Untere Extremität	83.49.16↔	Exzision einer Sehnscheide, Untere Extremität
83.31.19↔	Exzision einer Läsion an einer Sehnscheide, Andere Lokalisation	83.49.19↔	Exzision einer Sehnscheide, Andere Lokalisation
83.32.10↔	Exzision einer Läsion an einem Muskel, Kopf und Hals	83.49.20↔	Kompartmentresektion, Kopf und Hals
83.32.11↔	Exzision einer Läsion an einem Muskel, Schulter und Arm	83.49.21↔	Kompartmentresektion, Schulter und Axilla
83.32.12↔	Exzision einer Läsion an einem Muskel, Brustwand, Bauch und Rücken	83.49.22↔	Kompartmentresektion, Oberarm und Ellenbogen
83.32.13↔	Exzision einer Läsion an einem Muskel, Leisten- und Genitalregion und Gesäss	83.49.23↔	Kompartmentresektion, Unterarm
83.32.14↔	Exzision einer Läsion an einem Muskel, Untere Extremität	83.49.24↔	Kompartmentresektion, Brustwand, Bauch und Rücken
83.32.19↔	Exzision einer Läsion an einem Muskel, Andere Lokalisation	83.49.25↔	Kompartmentresektion, Leisten- und Genitalregion und Gesäss
83.39.10↔	Exzision einer Läsion an einer Sehne, Kopf und Hals	83.49.26↔	Kompartmentresektion, Untere Extremität
83.39.11↔	Exzision einer Läsion an einer Sehne, Schulter und Arm	83.49.29↔	Kompartmentresektion, Andere Lokalisation
83.39.12↔	Exzision einer Läsion an anderen Weichteilen, Exzision einer Läsion an einer Sehne, Brustwand, Bauch und Rücken	83.49.30↔	Sonstige Exzision von Weichteilen, Kopf und Hals
83.39.13↔	Exzision einer Läsion an einer Sehne, Leisten- und Genitalregion und Gesäss	83.49.31↔	Sonstige Exzision von Weichteilen, Schulter und Axilla
83.39.14↔	Exzision einer Läsion an einer Sehne, Untere Extremität	83.49.32↔	Sonstige Exzision von Weichteilen, Oberarm und Ellenbogen
83.39.19↔	Exzision einer Läsion an einer Sehne, Andere Lokalisation	83.49.33↔	Sonstige Exzision von Weichteilen, Unterarm
83.39.20↔	Exzision einer Läsion an einer Faszie, Kopf und Hals	83.49.34↔	Sonstige Exzision von Weichteilen, Brustwand, Bauch und Rücken
83.39.21↔	Exzision einer Läsion an einer Faszie, Schulter und Arm	83.49.35↔	Sonstige Exzision von Weichteilen, Leisten- und Genitalregion und Gesäss
83.39.22↔	Exzision einer Läsion an einer Faszie, Brustwand, Bauch und Rücken	83.49.36↔	Sonstige Exzision von Weichteilen, Untere Extremität
83.39.23↔	Exzision einer Läsion an einer Faszie, Leisten- und Genitalregion und Gesäss	83.49.39↔	Sonstige Exzision von Weichteilen, Andere Lokalisation
83.39.24↔	Exzision einer Läsion an einer Faszie, Untere Extremität	83.5x.10↔	Bursektomie, Kopf und Hals
83.39.29↔	Exzision einer Läsion an einer Faszie, Andere Lokalisation	83.5x.11↔	Bursektomie, Schulter und Axilla
83.41↔	Exzision einer Sehne zur Transplantation	83.5x.12↔	Bursektomie, Oberarm und Ellenbogen
83.42.10↔	Sonstige Tenonektomie, Kopf und Hals	83.5x.13↔	Bursektomie, Unterarm
83.42.11↔	Sonstige Tenonektomie, Schulter und Axilla	83.5x.14↔	Bursektomie, Brustwand, Bauch und Rücken
83.42.12↔	Sonstige Tenonektomie, Oberarm und Ellenbogen	83.5x.15↔	Bursektomie, Leisten- und Genitalregion und Gesäss
83.42.13↔	Sonstige Tenonektomie, Unterarm	83.5x.16↔	Bursektomie, Untere Extremität
83.42.14↔	Sonstige Tenonektomie, Brustwand, Bauch und Rücken	83.5x.19↔	Bursektomie, Andere Lokalisation
83.42.15↔	Sonstige Tenonektomie, Leisten- und Genitalregion und Gesäss	83.61.11↔	Naht einer Sehnscheide, Schulter und Axilla
83.42.16↔	Sonstige Tenonektomie, Untere Extremität	83.61.12↔	Naht einer Sehnscheide, Oberarm und Ellenbogen
83.42.19↔	Sonstige Tenonektomie, Andere Lokalisation	83.61.13↔	Naht einer Sehnscheide, Unterarm
83.44.00↔	Sonstige Fasziektomie, n.n.bez.	83.61.14↔	Naht einer Sehnscheide, Brustwand, Bauch und Rücken
83.44.10↔	Sonstige Fasziektomie, Kopf und Hals	83.61.15↔	Naht einer Sehnscheide, Leisten- und Genitalregion und Gesäss
83.44.11↔	Sonstige Fasziektomie, Schulter und Axilla	83.61.16↔	Naht einer Sehnscheide, Untere Extremität
83.44.12↔	Sonstige Fasziektomie, Oberarm und Ellenbogen	83.61.19↔	Naht einer Sehnscheide, Andere Lokalisation
		83.62.10↔	Sekundäre Naht einer Sehne, Kopf und Hals
		83.62.11↔	Sekundäre Naht einer Sehne, Schulter und Axilla
		83.62.12↔	Sekundäre Naht einer Sehne, Oberarm und Ellenbogen
		83.62.13↔	Sekundäre Naht einer Sehne, Unterarm
		83.62.14↔	Sekundäre Naht einer Sehne, Brustwand, Bauch und Rücken
		83.62.15↔	Sekundäre Naht einer Sehne, Leisten- und Genitalregion und Gesäss
		83.62.16↔	Sekundäre Naht einer Sehne, Untere Extremität
		83.62.19↔	Sekundäre Naht einer Sehne, Andere Lokalisation
		83.64.10↔	Sonstige Naht einer Sehne, Kopf und Hals
		83.64.11↔	Sonstige Naht einer Sehne, Schulter und Axilla
		83.64.12↔	Sonstige Naht einer Sehne, Oberarm und Ellenbogen
		83.64.13↔	Sonstige Naht einer Sehne, Unterarm

83.64.14↔	Sonstige Naht einer Sehne, Brustwand, Bauch und Rücken	83.87.11↔	Muskelplastik, Schulter und Axilla
83.64.15↔	Sonstige Naht einer Sehne, Leisten- und Genitalregion und Gesäss	83.87.12↔	Muskelplastik, Oberarm und Ellenbogen
83.64.16↔	Sonstige Naht einer Sehne, Untere Extremität	83.87.13↔	Muskelplastik, Unterarm
83.64.19↔	Sonstige Naht einer Sehne, Andere Lokalisation	83.87.14↔	Muskelplastik, Brustwand, Bauch und Rücken
83.65.10↔	Sonstige Naht an Muskel oder Faszie, Kopf und Hals	83.87.15↔	Muskelplastik, Leisten- und Genitalregion und Gesäss
83.65.11↔	Sonstige Naht an Muskel oder Faszie, Schulter und Axilla	83.87.16↔	Muskelplastik, Untere Extremität
83.65.12↔	Sonstige Naht an Muskel oder Faszie, Oberarm und Ellenbogen	83.87.19↔	Muskelplastik, Andere Lokalisation
83.65.13↔	Sonstige Naht an Muskel oder Faszie, Unterarm	83.87.90↔	Sonstige plastische Operationen am Muskel, Kopf und Hals
83.65.14↔	Sonstige Naht an Muskel oder Faszie, Brustwand, Bauch und Rücken	83.87.91↔	Sonstige plastische Operationen am Muskel, Schulter und Axilla
83.65.15↔	Sonstige Naht an Muskel oder Faszie, Leisten- und Genitalregion und Gesäss	83.87.92↔	Sonstige plastische Operationen am Muskel, Oberarm und Ellenbogen
83.65.16↔	Sonstige Naht an Muskel oder Faszie, Untere Extremität	83.87.93↔	Sonstige plastische Operationen am Muskel, Unterarm
83.65.19↔	Sonstige Naht an Muskel oder Faszie, Andere Lokalisation	83.87.94↔	Sonstige plastische Operationen am Muskel, Brustwand, Bauch und Rücken
83.72.10↔	Sehnenrückverlagerung, Kopf und Hals	83.87.95↔	Sonstige plastische Operationen am Muskel, Leisten- und Genitalregion und Gesäss
83.72.11↔	Sehnenrückverlagerung, Schulter und Axilla	83.87.96↔	Sonstige plastische Operationen am Muskel, Untere Extremität
83.72.12↔	Sehnenrückverlagerung, Oberarm und Ellenbogen	83.87.97↔	Sonstige plastische Operationen am Muskel, Andere Lokalisation
83.72.13↔	Sehnenrückverlagerung, Unterarm	83.88.10↔	Augmentation einer Sehne, Kopf und Hals
83.72.14↔	Sehnenrückverlagerung, Brustwand, Bauch und Rücken	83.88.11↔	Augmentation einer Sehne, Schulter und Axilla
83.72.15↔	Sehnenrückverlagerung, Leisten- und Genitalregion und Gesäss	83.88.12↔	Augmentation einer Sehne, Oberarm und Ellenbogen
83.72.16↔	Sehnenrückverlagerung, Untere Extremität	83.88.13↔	Augmentation einer Sehne, Unterarm
83.72.19↔	Sehnenrückverlagerung, Andere Lokalisation	83.88.14↔	Augmentation einer Sehne, Brustwand, Bauch und Rücken
83.73.10↔	Reinsertion einer Sehne, Kopf und Hals	83.88.15↔	Augmentation einer Sehne, Leisten- und Genitalregion und Gesäss
83.73.11↔	Reinsertion einer Sehne, Schulter und Axilla	83.88.16↔	Augmentation einer Sehne, Untere Extremität
83.73.12↔	Reinsertion einer Sehne, Oberarm und Ellenbogen	83.88.19↔	Augmentation einer Sehne, Andere Lokalisation
83.73.13↔	Reinsertion einer Sehne, Unterarm	83.88.20↔	Sehnersatzplastik, Kopf und Hals
83.73.14↔	Reinsertion einer Sehne, Brustwand, Bauch und Rücken	83.88.21↔	Sehnersatzplastik, Schulter und Axilla
83.73.15↔	Reinsertion einer Sehne, Leisten- und Genitalregion und Gesäss	83.88.22↔	Sehnersatzplastik, Oberarm und Ellenbogen
83.73.16↔	Reinsertion einer Sehne, Untere Extremität	83.88.23↔	Sehnersatzplastik, Unterarm
83.73.19↔	Reinsertion einer Sehne, Andere Lokalisation	83.88.24↔	Sehnersatzplastik, Brustwand, Bauch und Rücken
83.74.10↔	Reinsertion eines Muskels, Kopf und Hals	83.88.25↔	Sehnersatzplastik, Leisten- und Genitalregion und Gesäss
83.74.11↔	Reinsertion eines Muskels, Schulter und Axilla	83.88.26↔	Sehnersatzplastik, Untere Extremität
83.74.12↔	Reinsertion eines Muskels, Oberarm und Ellenbogen	83.88.29↔	Sehnersatzplastik, Andere Lokalisation
83.74.13↔	Reinsertion eines Muskels, Unterarm	83.88.30↔	Schaffung eines Sehnen-Transplantatlagers, Kopf und Hals
83.74.14↔	Reinsertion eines Muskels, Brustwand, Bauch und Rücken	83.88.31↔	Schaffung eines Sehnen-Transplantatlagers, Schulter und Axilla
83.74.15↔	Reinsertion eines Muskels, Leisten- und Genitalregion	83.88.32↔	Schaffung eines Sehnen-Transplantatlagers, Oberarm und Ellenbogen
83.74.16↔	Reinsertion eines Muskels, Untere Extremität	83.88.33↔	Schaffung eines Sehnen-Transplantatlagers, Unterarm
83.74.19↔	Reinsertion eines Muskels, Andere Lokalisation	83.88.34↔	Schaffung eines Sehnen-Transplantatlagers, Brustwand, Bauch und Rücken
83.77.10↔	Muskeltransfer oder -transplantation, Kopf und Hals	83.88.35↔	Schaffung eines Sehnen-Transplantatlagers, Leisten- und Genitalregion und Gesäss
83.77.11↔	Muskeltransfer oder -transplantation, Schulter und Axilla	83.88.36↔	Schaffung eines Sehnen-Transplantatlagers, Untere Extremität
83.77.12↔	Muskeltransfer oder -transplantation, Oberarm und Ellenbogen	83.88.39↔	Schaffung eines Sehnen-Transplantatlagers, Andere Lokalisation
83.77.13↔	Muskeltransfer oder -transplantation, Unterarm	83.88.40↔	Tenodese, Kopf und Hals
83.77.14↔	Muskeltransfer oder -transplantation, Brustwand, Bauch und Rücken	83.88.41↔	Tenodese, Schulter und Axilla
83.77.15↔	Muskeltransfer oder -transplantation, Leisten- und Genitalregion und Gesäss	83.88.42↔	Tenodese, Oberarm und Ellenbogen
83.77.16↔	Muskeltransfer oder -transplantation, Untere Extremität	83.88.43↔	Tenodese, Unterarm
83.77.19↔	Muskeltransfer oder -transplantation, Andere Lokalisation	83.88.44↔	Tenodese, Brustwand, Bauch und Rücken
83.85.10↔	Verlängerung von Muskel oder Sehne, Kopf und Hals	83.88.45↔	Tenodese, Leisten- und Genitalregion und Gesäss
83.85.11↔	Verlängerung von Muskel oder Sehne, Schulter und Axilla	83.88.46↔	Tenodese, Untere Extremität
83.85.12↔	Verlängerung von Muskel oder Sehne, Oberarm und Ellenbogen	83.88.49↔	Tenodese, Andere Lokalisation
83.85.13↔	Verlängerung von Muskel oder Sehne, Unterarm	83.88.90↔	Sonstige plastische Operationen an der Sehne, Kopf und Hals
83.85.14↔	Verlängerung von Muskel oder Sehne, Brustwand, Bauch und Rücken	83.88.91↔	Sonstige plastische Operationen an der Sehne, Schulter und Axilla
83.85.15↔	Verlängerung von Muskel oder Sehne, Leisten- und Genitalregion und Gesäss	83.88.92↔	Sonstige plastische Operationen an der Sehne, Oberarm und Ellenbogen
83.85.16↔	Verlängerung von Muskel oder Sehne, Untere Extremität	83.88.93↔	Sonstige plastische Operationen an der Sehne, Unterarm
83.85.19↔	Verlängerung von Muskel oder Sehne, Andere Lokalisation	83.88.94↔	Sonstige plastische Operationen an der Sehne, Brustwand, Bauch und Rücken
83.85.20↔	Verkürzung von Muskel oder Sehne, Kopf und Hals	83.88.95↔	Sonstige plastische Operationen an der Sehne, Leisten- und Genitalregion und Gesäss
83.85.21↔	Verkürzung von Muskel oder Sehne, Schulter und Axilla	83.88.96↔	Sonstige plastische Operationen an der Sehne, Untere Extremität
83.85.22↔	Verkürzung von Muskel oder Sehne, Oberarm und Ellenbogen	83.88.97↔	Sonstige plastische Operationen an der Sehne, Andere Lokalisation
83.85.23↔	Verkürzung von Muskel oder Sehne, Unterarm	83.89.10↔	Verlängerung, Verkürzung und Doppelung einer Faszie, Kopf und Hals
83.85.24↔	Verkürzung von Muskel oder Sehne, Brustwand, Bauch und Rücken		
83.85.25↔	Verkürzung von Muskel oder Sehne, Leisten- und Genitalregion und Gesäss		
83.85.26↔	Verkürzung von Muskel oder Sehne, Untere Extremität		
83.85.29↔	Verkürzung von Muskel oder Sehne, Andere Lokalisation		
83.86↔	Quadrizepssehnen-Rekonstruktion		
83.87.10↔	Muskelplastik, Kopf und Hals		

83.89.11↔	Verlängerung, Verkürzung und Doppelung einer Faszie, Schulter und Axilla	83.99.24↔	Andere Operationen an Muskel, Faszie und Bursa, Brustwand, Bauch und Rücken
83.89.12↔	Verlängerung, Verkürzung und Doppelung einer Faszie, Oberarm und Ellenbogen	83.99.25↔	Andere Operationen an Muskel, Faszie und Bursa, Leisten- und Genitalregion und Gesäss
83.89.13↔	Verlängerung, Verkürzung und Doppelung einer Faszie, Unterarm	83.99.26↔	Andere Operationen an Muskel, Faszie und Bursa, Untere Extremität
83.89.14↔	Verlängerung, Verkürzung und Doppelung einer Faszie, Brustwand, Bauch und Rücken	83.99.29↔	Andere Operationen an Muskel, Faszie und Bursa, Andere Lokalisation
83.89.15↔	Verlängerung, Verkürzung und Doppelung einer Faszie, Leisten- und Genitalregion und Gesäss	83.99.30↔	Revision (ohne Ersetzen) eines Skelettmuskelstimulators
83.89.16↔	Verlängerung, Verkürzung und Doppelung einer Faszie, Untere Extremität	84.00↔	Amputation an der oberen Extremität, n.n.bez.
83.89.19↔	Verlängerung, Verkürzung und Doppelung einer Faszie, Andere Lokalisation	84.01↔	Amputation und Exartikulation an einem Finger (ausgenommen am Daumen)
83.89.20↔	Deckung eines Defekts an einer Faszie, Kopf und Hals	84.02↔	Amputation und Exartikulation am Daumen
83.89.21↔	Deckung eines Defekts an einer Faszie, Schulter und Axilla	84.03.00↔	Hand-Amputation, n.n.bez.
83.89.22↔	Deckung eines Defekts an einer Faszie, Oberarm und Ellenbogen	84.03.10↔	Komplette Hand-Amputation an Handwurzel oder Mittelhand
83.89.23↔	Deckung eines Defekts an einer Faszie, Unterarm	84.03.99↔	Hand-Amputation, sonstige
83.89.24↔	Deckung eines Defekts an einer Faszie, Brustwand, Bauch und Rücken	84.04↔	Handgelenks-Exartikulation
83.89.25↔	Deckung eines Defekts an einer Faszie, Leisten- und Genitalregion und Gesäss	84.05↔	Vorderarm-Amputation
83.89.26↔	Deckung eines Defekts an einer Faszie, untere Extremität	84.06↔	Ellenbogen-Exartikulation
83.89.29↔	Deckung eines Defekts an einer Faszie, andere Lokalisation	84.07↔	Oberarm-Amputation
83.89.90↔	Sonstige plastische Operationen an der Faszie, Kopf und Hals	84.08↔	Schultergelenk-Exartikulation
83.89.91↔	Sonstige plastische Operationen an der Faszie, Schulter und Axilla	84.09↔	Interthorakoskapuläre Amputation
83.89.92↔	Sonstige plastische Operationen an der Faszie, Oberarm und Ellenbogen	84.10↔	Amputation der unteren Extremität, n.n.bez.
83.89.93↔	Sonstige plastische Operationen an der Faszie, Unterarm	84.11↔	Zehenamputation
83.89.94↔	Sonstige plastische Operationen an der Faszie, Brustwand, Bauch und Rücken	84.12↔	Amputation durch Fuss
83.89.95↔	Sonstige plastische Operationen an der Faszie, Leisten- und Genitalregion und Gesäss	84.13↔	Exartikulation im Sprunggelenk
83.89.96↔	Sonstige plastische Operationen an der Faszie, Untere Extremität	84.14↔	Transmalleoläre Amputation im Sprunggelenk
83.89.97↔	Sonstige plastische Operationen an der Faszie, Andere Lokalisation	84.15↔	Sonstige Unterschenkel-Amputation
83.91.10↔	Lösung von Adhäsionen von Muskel, Sehne, Faszie und Bursa, Kopf und Hals	84.16↔	Knie-Exartikulation
83.91.11↔	Lösung von Adhäsionen von Muskel, Sehne, Faszie und Bursa, Schulter und Axilla	84.17↔	Oberschenkel-Amputation
83.91.12↔	Lösung von Adhäsionen von Muskel, Sehne, Faszie und Bursa, Oberarm und Ellenbogen	84.18↔	Hüft-Exartikulation
83.91.13↔	Lösung von Adhäsionen von Muskel, Sehne, Faszie und Bursa, Unterarm	84.19↔	Abdominopelvine Amputation
83.91.14↔	Lösung von Adhäsionen von Muskel, Sehne, Faszie und Bursa, Brustwand, Bauch und Rücken	84.3x.00↔	Revision eines Amputationsstumpfes, n.n.bez.
83.91.15↔	Lösung von Adhäsionen von Muskel, Sehne, Faszie und Bursa, Leisten- und Genitalregion und Gesäss	84.3x.10↔	Revision eines Amputationsstumpfes, Schulter- und Oberarmregion
83.91.16↔	Lösung von Adhäsionen von Muskel, Sehne, Faszie und Bursa, Untere Extremität	84.3x.11↔	Revision eines Amputationsstumpfes, Unterarmregion
83.91.19↔	Lösung von Adhäsionen von Muskel, Sehne, Faszie und Bursa, Andere Lokalisation	84.3x.12↔	Revision eines Amputationsstumpfes, Handregion
83.99.10↔	Andere Operationen an Sehnen, Kopf und Hals	84.3x.13↔	Revision eines Amputationsstumpfes, Untere Extremität
83.99.11↔	Andere Operationen an Sehnen, Schulter und Axilla	84.3x.19↔	Revision eines Amputationsstumpfes, Andere Lokalisation
83.99.12↔	Andere Operationen an Sehnen, Oberarm und Ellenbogen	84.3x.99↔	Revision eines Amputationsstumpfes, sonstige
83.99.13↔	Andere Operationen an Sehnen, Unterarm	84.91↔	Amputation, n.n.bez.
83.99.14↔	Andere Operationen an Sehnen, Brustwand, Bauch und Rücken	86.07.10‡↔	Einsetzen und Wechsel einer vollständig implantierbaren Vorrichtung mit vaskulärem Zugang (Port-System)
83.99.15↔	Andere Operationen an Sehnen, Leisten- und Genitalregion und Gesäss	86.22.10‡↔	Grossflächiges Débridement von Wunde, Infektion oder Verbrennung durch Exzision am Kopf (ausser Lippe und Mund)
83.99.16↔	Andere Operationen an Sehnen, Untere Extremität	86.22.17‡↔	Grossflächiges Débridement von Wunde, Infektion oder Verbrennung durch Exzision an der Leisten- und Genitalregion
83.99.19↔	Andere Operationen an Sehnen, Andere Lokalisation	86.22.18‡↔	Grossflächiges Débridement von Wunde, Infektion oder Verbrennung durch Exzision an der unteren Extremität
83.99.20↔	Andere Operationen an Muskel, Faszie und Bursa, Kopf und Hals	86.22.19‡↔	Grossflächiges Débridement von Wunde, Infektion oder Verbrennung durch Exzision, andere Lokalisation
83.99.21↔	Andere Operationen an Muskel, Faszie und Bursa, Schulter und Axilla	86.22.20‡↔	Grossflächiges Débridement von Wunde, Infektion oder Verbrennung durch Exzision mit Einlegen eines Medikamententrägers am Kopf (ausser Lippe)
83.99.22↔	Andere Operationen an Muskel, Faszie und Bursa, Oberarm und Ellenbogen	86.22.27‡↔	Grossflächiges Débridement von Wunde, Infektion oder Verbrennung durch Exzision mit Einlegen eines Medikamententrägers an der Leisten- und Genitalregion
83.99.23↔	Andere Operationen an Muskel, Faszie und Bursa, Unterarm	86.22.28‡↔	Grossflächiges Débridement von Wunde, Infektion oder Verbrennung durch Exzision mit Einlegen eines Medikamententrägers an der unteren Extremität
		86.22.29‡↔	Grossflächiges Débridement von Wunde, Infektion oder Verbrennung durch Exzision mit Einlegen eines Medikamententrägers, andere Lokalisation
		86.22.40‡↔	Epifasziale Nekrosektomie oder tangentielle Exzision bei Verbrennungen und Verätzungen
		86.22.90‡↔	Sonstiges Débridement von Wunde, Infektion oder Verbrennung durch Exzision am Kopf (außer Lippe und Mund)
		86.22.97‡↔	Sonstiges Débridement von Wunde, Infektion oder Verbrennung durch Exzision an der Leisten- und Genitalregion
		86.22.98‡↔	Sonstiges Débridement von Wunde, Infektion oder Verbrennung durch Exzision an der unteren Extremität
		86.27↔	Débridement an Nagel, Nagelbett oder Nagelfalz

86.3x.00†↔	Sonstige lokale Exzision oder Destruktion von Läsion oder Gewebe von Haut und Subkutangewebe, n.n.bez.	86.88.52↔	Anlage oder Wechsel eines Systems zur Vakuumversiegelung, am offenen Abdomen
86.3x.10†↔	Lokale Exzision von Läsion oder Gewebe von Haut und Subkutangewebe	86.88.53↔	Anlage oder Wechsel eines Systems zur Vakuumversiegelung, endorektal
86.3x.20†↔	Grossflächige Destruktion von Läsion oder Gewebe von Haut und Subkutangewebe	86.88.59↔	Anlage oder Wechsel eines Systems zur Vakuumversiegelung, an Haut und Unterhaut oder sonstigen Lokalisationen
86.3x.29†↔	Sonstige Destruktion von Läsion oder Gewebe von Haut und Subkutangewebe	92.27.00↔	Implantation oder Einsetzen radioaktiver Elemente (Brachytherapie mit umschlossenen Radionukliden), Körperoberfläche, sonstiger oder n.n.bez. Applikationsort
86.3x.99†↔	Sonstige lokale Exzision oder Destruktion von Läsion oder Gewebe von Haut und Subkutangewebe, sonstige	92.27.10↔	Implantation oder Einsetzen radioaktiver Elemente (Brachytherapie mit umschlossenen Radionukliden), weibliche Geschlechtsorgane, n.n.bez.
86.4x.00↔	Radikale Exzision einer Hautläsion, n.n.bez.	92.27.11↔	Implantation oder Einsetzen radioaktiver Elemente (Brachytherapie mit umschlossenen Radionukliden), intrauterin
86.4x.10↔	Radikale Exzision einer Hautläsion am Kopf mit histographischer Kontrolle	92.27.12↔	Implantation oder Einsetzen radioaktiver Elemente (Brachytherapie mit umschlossenen Radionukliden), intravaginal
86.4x.11↔	Radikale Exzision einer Hautläsion des Halses mit histographischer Kontrolle	92.27.13↔	Implantation oder Einsetzen radioaktiver Elemente (Brachytherapie mit umschlossenen Radionukliden), intrauterin und intravaginal kombiniert
86.4x.13↔	Radikale Exzision einer Hautläsion an Unterarm und Hand mit histographischer Kontrolle	92.27.21↔	Implantation oder Einsetzen radioaktiver Elemente (Brachytherapie mit umschlossenen Radionukliden), Körperoberfläche
86.4x.17↔	Radikale Exzision einer Hautläsion an Leisten- und Genitalregion und Gesäss mit histographischer Kontrolle	92.27.22↔	Implantation oder Einsetzen radioaktiver Elemente (Brachytherapie mit umschlossenen Radionukliden), intrakavitär
86.4x.18↔	Radikale Exzision einer Hautläsion der unteren Extremität mit histographischer Kontrolle	92.27.23↔	Implantation oder Einsetzen radioaktiver Elemente (Brachytherapie mit umschlossenen Radionukliden), intraluminal
86.4x.19↔	Radikale Exzision einer Hautläsion anderer Lokalisation mit histographischer Kontrolle	92.27.30↔	Implantation oder Einsetzen radioaktiver Elemente (Brachytherapie mit umschlossenen Radionukliden), Gefäss n.n.bez.
86.4x.20↔	Radikale Exzision einer Hautläsion am Kopf mit Transplantation oder Transposition von Haut	92.27.31↔	Implantation oder Einsetzen radioaktiver Elemente (Brachytherapie mit umschlossenen Radionukliden), Koronargefäss
86.4x.21↔	Radikale Exzision einer Hautläsion des Halses mit Transplantation oder Transposition von Haut	92.27.39↔	Implantation oder Einsetzen radioaktiver Elemente (Brachytherapie mit umschlossenen Radionukliden), sonstiges Gefäss
86.4x.22↔	Radikale Exzision einer Hautläsion an Schulter und Axilla mit Transplantation oder Transposition von Haut	92.27.40↔	Implantation oder Einsetzen radioaktiver Elemente (Brachytherapie mit umschlossenen Radionukliden), intraoperativ
86.4x.23↔	Radikale Exzision einer Hautläsion an Oberarm und Ellenbogen mit Transplantation oder Transposition von Haut	92.27.70↔	Radioaktive Moulagen, n.n.bez.
86.4x.24↔	Radikale Exzision einer Hautläsion des Unterarmes mit Transplantation oder Transposition von Haut	92.27.71↔	Radioaktive Moulagen, Konstruktion und Applikation von oberflächlichen radioaktiven Moulagen
86.4x.25↔	Radikale Exzision einer Hautläsion der Hand mit Transplantation oder Transposition von Haut	92.27.72↔	Radioaktive Moulagen, Konstruktion und Applikation von nicht auf der Körperoberfläche verwendeten Applikatoren
86.4x.26↔	Radikale Exzision einer Hautläsion an Brustwand und Rücken mit Transplantation oder Transposition von Haut	92.27.73↔	Radioaktive Moulagen, Konstruktion und Applikation von Augenapplikatoren
86.4x.27↔	Radikale Exzision einer Hautläsion an die Bauchregion mit Transplantation oder Transposition von Haut	92.27.79↔	Radioaktive Moulagen, sonstige
86.4x.28↔	Radikale Exzision einer Hautläsion der Leisten- und Genitalregion mit Transplantation oder Transposition von Haut	92.28.00↔	Injektion, Instillation oder orale Gabe von Radioisotopen, n.n.bez.
86.4x.29↔	Radikale Exzision einer Hautläsion anderer Lokalisation mit Transplantation oder Transposition von Haut	92.28.01↔	Instillation von offenen Radionukliden in Gelenke
86.4x.2a↔	Radikale Exzision einer Hautläsion am Gesäss mit Transplantation oder Transposition von Haut	92.28.02↔	Radiojodtherapie bis 1,2 GBq I-131, ohne Gabe von rekombinantem Thyreotropin (rh-TSH)
86.4x.2b↔	Radikale Exzision einer Hautläsion der unteren Extremität mit Transplantation oder Transposition von Haut	92.28.03↔	Radiojodtherapie bis 1,2 GBq I-131, mit Gabe von rekombinantem Thyreotropin (rh-TSH)
86.4x.99↔	Radikale Exzision einer Hautläsion, sonstige	92.28.04↔	Radiojodtherapie über 1,2 bis unter 5 GBq I-131, ohne Gabe von rekombinantem Thyreotropin (rh-TSH)
86.83.00↔	Gewebereduktionsplastik, n.n.bez.	92.28.05↔	Radiojodtherapie über 1,2 bis unter 5 GBq I-131, mit Gabe von rekombinantem Thyreotropin (rh-TSH)
86.83.13↔	Gewebereduktionsplastik an Unterarm	92.28.06↔	Radiojodtherapie mit 5 und mehr GBq I-131, ohne Gabe von rekombinantem Thyreotropin (rh-TSH)
86.83.14↔	Gewebereduktionsplastik an Hand	92.28.07↔	Radiojodtherapie mit 5 und mehr GBq I-131, mit Gabe von rekombinantem Thyreotropin (rh-TSH)
86.83.15↔	Gewebereduktionsplastik an der Bauchregion	92.28.11↔	Therapie mit offenen Radionukliden bei Knochenmetastasen
86.83.16↔	Gewebereduktionsplastik an der Leisten- und Genitalregion oder am Gesäss	92.28.13↔	Radiorezeptortherapie mit DOTA-konjugierten Somatostatin-Analoga
86.83.17↔	Gewebereduktionsplastik an der unteren Extremität	92.28.20↔	Radioimmuntherapie mit 90Y-Ibritumomab-Tiuxetan, parenteral
86.83.19↔	Gewebereduktionsplastik an anderer Lokalisation	92.28.21↔	Gabe von Jod-131-MIBG (Metajodbenzylguanidin) parenteral
86.83.99↔	Gewebereduktionsplastik, sonstige	92.28.22↔	Radioimmuntherapie mit Iod 131 [I-131] tositumomab, parenteral
86.84.10↔	Korrektur einer Narbenkontraktur oder Bride am Kopf	92.28.31↔	Selektive intravaskuläre Radiochemoembolisation mit I-131-Lipiodol
86.84.13↔	Korrektur einer Narbenkontraktur oder Bride an Unterarm	92.28.32↔	Selektive intravaskuläre Radionuklidtherapie (SIRT) durch Embolisation von Yttrium-90-markierten Mikrosphären
86.84.14↔	Korrektur einer Narbenkontraktur oder Bride an der Hand	92.28.33↔	Endovaskuläre Brachytherapie mit Rhenium-188
86.84.17↔	Korrektur einer Narbenkontraktur oder Bride an der Leisten- und Genitalregion oder am Gesäss		
86.84.18↔	Korrektur einer Narbenkontraktur oder Bride an der unteren Extremität		
86.84.19↔	Korrektur einer Narbenkontraktur oder Bride an anderer Lokalisation		
86.86↔	Onychoplastik		
86.88.50↔	Anlage oder Wechsel eines Systems zur Vakuumversiegelung, tiefreichend, an Knochen und Gelenken der Extremitäten		
86.88.51↔	Anlage oder Wechsel eines Systems zur Vakuumversiegelung, tiefreichend, an Thorax, Mediastinum und Sternum		



92.28.99↔	Injektion, Instillation oder orale Gabe von Radioisotopen, sonstige	92.29.33↔	Interstitielle Brachytherapie mit Implantation von permanenten Strahlern, von 16 bis 20 Quellen
92.29.11↔	Interstitielle Brachytherapie mit Implantation von entfernbaren Strahlern in einer Ebene, niedrige Dosisleistung	92.29.34↔	Interstitielle Brachytherapie mit Implantation von permanenten Strahlern, von 21 bis 25 Quellen
92.29.12↔	Interstitielle Brachytherapie mit Implantation von entfernbaren Strahlern in einer Ebene, gepulste Dosisleistung (Pulsed dose rate)	92.29.35↔	Interstitielle Brachytherapie mit Implantation von permanenten Strahlern, von 26 bis bis 30 Quellen
92.29.13↔	Interstitielle Brachytherapie mit Implantation von entfernbaren Strahlern in einer Ebene, hohe Dosisleistung	92.29.36↔	Interstitielle Brachytherapie mit Implantation von permanenten Strahlern, von 31 bis bis 35 Quellen
92.29.19↔	Interstitielle Brachytherapie mit Implantation von entfernbaren Strahlern in einer Ebene, sonstige	92.29.37↔	Interstitielle Brachytherapie mit Implantation von permanenten Strahlern, von 36 bis bis 40 Quellen
92.29.21↔	Interstitielle Brachytherapie mit Volumenimplantation von entfernbaren Strahlern in mehreren Ebenen, niedrige Dosisleistung	92.29.38↔	Interstitielle Brachytherapie mit Implantation von permanenten Strahlern, von 41 bis bis 45 Quellen
92.29.22↔	Interstitielle Brachytherapie mit Volumenimplantation von entfernbaren Strahlern in mehreren Ebenen, gepulste Dosisleistung (Pulsed dose rate)	92.29.39↔	Interstitielle Brachytherapie mit Implantation von permanenten Strahlern, von 46 bis bis 50 Quellen
92.29.23↔	Interstitielle Brachytherapie mit Volumenimplantation von entfernbaren Strahlern in mehreren Ebenen, hohe Dosisleistung	92.29.3a↔	Interstitielle Brachytherapie mit Implantation von permanenten Strahlern, von 51 bis bis 55 Quellen
92.29.24↔	Brachytherapie mit Implantation von entfernbaren Strahlern in mehreren Ebenen, hohe Dosisleistung, intraoperativ	92.29.3b↔	Interstitielle Brachytherapie mit Implantation von permanenten Strahlern, von 56 bis bis 60 Quellen
92.29.29↔	Interstitielle Brachytherapie mit Volumenimplantation von entfernbaren Strahlern in mehreren Ebenen, sonstige	92.29.3c↔	Interstitielle Brachytherapie mit Implantation von permanenten Strahlern, von 61 bis bis 65 Quellen
92.29.31↔	Interstitielle Brachytherapie mit Implantation von permanenten Strahlern, bis zu 10 Quellen	92.29.3d↔	Interstitielle Brachytherapie mit Implantation von permanenten Strahlern, von 66 bis bis 70 Quellen
92.29.32↔	Interstitielle Brachytherapie mit Implantation von permanenten Strahlern, von 10 bis 15 Quellen	92.29.3e↔	Interstitielle Brachytherapie mit Implantation von permanenten Strahlern, mehr als 70 Quellen

## Prozedur J11-4

00.63↔	Perkutanes Einsetzen von Stent(s) an A. carotis	39.71.13↔	Endovaskuläre Implantation eines Grafts in Aorta abdominalis, Bifurkationsprothese, aortobiliakal, mit Fenestrierung oder Seitenarm
00.64↔	Perkutanes Einsetzen von Stent(s) an sonstigen präzerebralen (extrakraniellen) Arterien	39.71.14↔	Endovaskuläre Implantation eines Grafts in Aorta abdominalis, Rohrprothese, aortal, ohne Fenestrierung oder Seitenarm
00.65.00↔	Perkutanes Einsetzen von sonstigem(n) intrakraniellen vaskulären Stent(s), n.n.bez.	39.71.15↔	Endovaskuläre Implantation eines Grafts in Aorta abdominalis, Rohrprothese, aortal, mit Fenestrierung oder Seitenarm
00.65.11↔	Perkutanes transluminale Einsetzen von intrakraniellen vaskulären Mikrostent(s)	39.71.99↔	Endovaskuläre Implantation eines Grafts in Aorta abdominalis, sonstige
00.65.99↔	Perkutanes Einsetzen von sonstigem(n) intrakraniellen vaskulären Stent(s), sonstige	39.72.00↔	Endovaskuläre plastische Rekonstruktion oder Okklusion von Gefäßen am Kopf und Hals, n.n.bez.
00.67.00↔	Perkutanes Einsetzen von zentralen Gefäßstent(s), n.n.bez.	39.72.10↔	Selektive Embolisation von intrakraniellen Gefäßen, n.n.bez.
00.67.10↔	Perkutanes Einsetzen von Gefäßstent(s) in die V. cava	39.72.11↔	Selektive Embolisation von intrakraniellen Gefäßen mit Partikeln oder Metallspiralen
00.67.20↔	Perkutanes Einsetzen von Gefäßstent(s) in die V. porta	39.72.12↔	Selektive Embolisation von intrakraniellen Gefäßen mit embolisierenden Flüssigkeiten, ablösbaren Ballons oder Schirmen
00.67.99↔	Perkutanes Einsetzen von zentralen Gefäßstent(s), sonstige	39.72.13↔	Selektive Embolisation von intrakraniellen Gefäßen durch Stents als Flow-Diverter
39.50.00↔	Angioplastik oder Atherektomie an sonstigem(n) Nicht-Herzkranzgefäß(en), n.n.bez.	39.72.14↔	Selektive Embolisation von intrakraniellen Gefäßen mit adhäsivem Embolisat
39.50.10↔	Angioplastik oder Atherektomie an sonstigem(n) Nicht-Herzkranzgefäß(en) mit Ballon, n.n.bez.	39.72.19↔	Selektive Embolisation von intrakraniellen Gefäßen, sonstige
39.50.11↔	Angioplastik oder Atherektomie an sonstigem(n) Nicht-Herzkranzgefäß(en) mit einfacher Ballon	39.72.20↔	Selektive Embolisation von extrakraniellen Gefäßen des Kopfes und des Halses, n.n.bez.
39.50.12↔	Angioplastik oder Atherektomie an sonstigem(n) Nicht-Herzkranzgefäß(en) mit cutting Ballon	39.72.21↔	Selektive Embolisation von extrakraniellen Gefäßen des Kopfes und des Halses mit Partikeln oder Metallspiralen
39.50.13↔	Angioplastik oder Atherektomie an sonstigem(n) Nicht-Herzkranzgefäß(en) mit Kryoplastie-Ballon	39.72.22↔	Selektive Embolisation von extrakraniellen Gefäßen des Kopfes und des Halses mit embolisierenden Flüssigkeiten, ablösbaren Ballons oder Schirmen
39.50.14↔	Angioplastik oder Atherektomie an sonstigem(n) Nicht-Herzkranzgefäß(en) mit Drug eluting Ballon	39.72.24↔	Selektive Embolisation von extrakraniellen Gefäßen des Kopfes und des Halses mit adhäsivem Embolisat
39.50.19↔	Angioplastik oder Atherektomie an sonstigem(n) Nicht-Herzkranzgefäß(en) mit sonstiger Ballon	39.72.29↔	Selektive Embolisation von extrakraniellen Gefäßen des Kopfes und des Halses, sonstige
39.50.20↔	Angioplastik Blade- Laserangioplastie an sonstigem(n) Nicht-Herzkranzgefäß(en)	39.72.30↔	Perkutan-transluminale Embolisation einer Gefäßmissbildung durch Mikrokatheter, n.n.bez.
39.50.21↔	Angioplastik Thrombektomie an sonstigem(n) Nicht-Herzkranzgefäß(en)	39.72.31↔	Perkutan-transluminale Embolisation einer Gefäßmissbildung durch Mikrokatheter, Verwendung von einem Mikrokatheter
39.50.99↔	Angioplastik oder Atherektomie an sonstigem(n) Nicht-Herzkranzgefäß(en), sonstige	39.72.32↔	Perkutan-transluminale Embolisation einer Gefäßmissbildung durch Mikrokatheter, Verwendung von zwei Mikrokathetern
39.52.99↔	Sonstige Korrektur eines Aneurysmas, sonstige	39.72.33↔	Perkutan-transluminale Embolisation einer Gefäßmissbildung durch Mikrokatheter, Verwendung von drei Mikrokathetern
39.71.00↔	Endovaskuläre Implantation eines Grafts in Aorta abdominalis, n.n.bez.	39.72.34↔	Perkutan-transluminale Embolisation einer Gefäßmissbildung durch Mikrokatheter, Verwendung von vier Mikrokathetern
39.71.10↔	Endovaskuläre Implantation eines Grafts in Aorta abdominalis, aortobiliakal, ohne Fenestrierung oder Seitenarm		
39.71.11↔	Endovaskuläre Implantation eines Grafts in Aorta abdominalis, aortobiliakal, mit Fenestrierung oder Seitenarm		
39.71.12↔	Endovaskuläre Implantation eines Grafts in Aorta abdominalis, Bifurkationsprothese, aortobiliakal, ohne Fenestrierung oder Seitenarm		

39.72.35↔	Perkutan-transluminale Embolisation einer Gefässmissbildung durch Mikrokatheter, Verwendung von fünf Mikrokathetern	39.79.35↔	Selektive Embolisation mit embolisierenden Flüssigkeiten von viszeralen Gefässen
39.72.39↔	Perkutan-transluminale Embolisation einer Gefässmissbildung durch Mikrokatheter, Verwendung von mehr Mikrokathetern	39.79.36↔	Selektive Embolisation mit embolisierenden Flüssigkeiten von abdominalen Gefässen
39.72.99↔	Endovaskuläre plastische Rekonstruktion oder Okklusion von Gefässen am Kopf und Hals, sonstige	39.79.37↔	Selektive Embolisation mit embolisierenden Flüssigkeiten von Gefässen der unteren Extremitäten
39.73.00↔	Endovaskuläre Implantation eines Grafts an der thorakalen Aorta, n.n.bez.	39.79.38↔	Selektive Embolisation mit embolisierenden Flüssigkeiten von spinalen Gefässen
39.73.10↔	Endovaskuläre Implantation eines Grafts in die Aorta thoracica, ohne Fenestrierung oder Seitenarm	39.79.39↔	Selektive Embolisation mit embolisierenden Flüssigkeiten von sonstigen Gefässen, sonstige
39.73.11↔	Endovaskuläre Implantation eines Grafts in die Aorta thoracica, mit Fenestrierung oder Seitenarm	39.79.40↔	Selektive Embolisation mit ablösbaren Ballons von sonstigen Gefässen, n.n.bez.
39.73.20↔	Endovaskuläre Implantation eines Grafts in die Aorta thoracoabdominalis	39.79.41↔	Selektive Embolisation mit ablösbaren Ballons von Gefässen der oberen Extremitäten
39.73.99↔	Endovaskuläre Implantation eines Grafts an der thorakalen Aorta, sonstige	39.79.42↔	Selektive Embolisation mit ablösbaren Ballons der Aorta
39.75.01↔	Perkutan-transluminale Gefässintervention, Fremdkörperentfernung mit Bergekatheter, Körbchenkatheter, etc.	39.79.43↔	Selektive Embolisation mit ablösbaren Ballons des Ductus arteriosus apertus
39.75.10↔	Perkutan-transluminale Gefässintervention, sonstige Gefässe, Kathetersysteme zu Rekanalisation von Totalverschlüssen	39.79.44↔	Selektive Embolisation mit ablösbaren Ballons von thorakalen Gefässen
39.75.11↔	Perkutan-transluminale Gefässintervention, sonstige Gefässe, Rotationsthrömbektomie	39.79.45↔	Selektive Embolisation mit ablösbaren Ballons von viszeralen Gefässen
39.75.12↔	Perkutan-transluminale Gefässintervention, sonstige Gefässe, Laserangioplastie	39.79.46↔	Selektive Embolisation mit ablösbaren Ballons von abdominalen Gefässen
39.75.13↔	Perkutan-transluminale Gefässintervention, sonstige Gefässe, Anti-Embolie-System (periphere oder viscerale Gefässe)	39.79.47↔	Selektive Embolisation mit ablösbaren Ballons von spinalen Gefässen
39.75.14↔	Perkutan-transluminale Gefässintervention, sonstige Gefässe, Atherektomie	39.79.48↔	Selektive Embolisation mit ablösbaren Ballons von Gefässen der unteren Extremitäten
39.75.15↔	Perkutan-transluminale Gefässintervention, sonstige Gefässe, selektive Thrombolyse	39.79.49↔	Selektive Embolisation mit ablösbaren Ballons von sonstigen Gefässen, sonstige
39.75.16↔	Perkutan-transluminale Gefässintervention sonstige Gefässe, selektive Thrombolyse, ultraschallunterstützt	39.79.50↔	Selektive Embolisation mit Schirmen von sonstigen Gefässen, n.n.bez.
39.76.50↔	Perkutane selektive Thrombolyse an extrakraniellen Gefässen des Kopfes und Halses	39.79.51↔	Selektive Embolisation mit Schirmen von Gefässen der oberen Extremitäten
39.76.70↔	Perkutane endovaskuläre Fremdkörperentfernung aus extrakraniellen Gefässen des Kopfes und Halses	39.79.52↔	Selektive Embolisation mit Schirmen der Aorta
39.77.50↔	Perkutane selektive Thrombolyse von intrakraniell(en) Gefäss(en)	39.79.53↔	Selektive Embolisation mit Schirmen des Ductus arteriosus apertus
39.77.70↔	Perkutane endovaskuläre Fremdkörperentfernung aus intrakraniell(en) Gefäss(en)	39.79.54↔	Selektive Embolisation mit Schirmen von thorakalen Gefässen
39.79.11↔	Endovaskuläre Implantation eines Grafts an Viszeralgefässen	39.79.55↔	Selektive Embolisation mit Schirmen von viszeralen Gefässen
39.79.12↔	Endovaskuläre Implantation eines Grafts an Gefässen des Beckens	39.79.56↔	Selektive Embolisation mit Schirmen von abdominalen Gefässen
39.79.13↔	Endovaskuläre Implantation eines Grafts an abdominalen Gefässen	39.79.57↔	Selektive Embolisation mit Schirmen von Gefässen der unteren Extremitäten
39.79.19↔	Endovaskuläre Implantation eines Grafts an sonstigen Gefässen, sonstige	39.79.58↔	Selektive Embolisation mit Schirmen von spinalen Gefässen
39.79.20↔	Coil-Embolisation oder -Verschluss von sonstigen Gefässen, n.n.bez.	39.79.59↔	Selektive Embolisation mit Schirmen von sonstigen Gefässen, sonstige
39.79.21↔	Coil-Embolisation oder -Verschluss von Gefässen der oberen Extremitäten	39.79.60↔	Selektive Embolisation mit Partikeln von sonstigen Gefässen, n.n.bez.
39.79.22↔	Coil-Embolisation oder -Verschluss der Aorta	39.79.61↔	Selektive Embolisation mit Partikeln von Gefässen der oberen Extremitäten
39.79.23↔	Coil-Embolisation oder -Verschluss des Ductus arteriosus apertus	39.79.62↔	Selektive Embolisation mit Partikeln der Aorta
39.79.24↔	Coil-Embolisation oder -Verschluss von thorakalen Gefässen	39.79.63↔	Selektive Embolisation mit Partikeln des Ductus arteriosus apertus
39.79.25↔	Coil-Embolisation oder -Verschluss von viszeralen Gefässen	39.79.64↔	Selektive Embolisation mit Partikeln von thorakalen Gefässen
39.79.26↔	Coil-Embolisation oder -Verschluss von abdominalen Gefässen	39.79.65↔	Selektive Embolisation mit Partikeln von viszeralen Gefässen
39.79.27↔	Coil-Embolisation oder -Verschluss von Gefässen der unteren Extremitäten	39.79.66↔	Selektive Embolisation mit Partikeln von abdominalen Gefässen
39.79.28↔	Coil-Embolisation oder -Verschluss von spinalen Gefässen	39.79.67↔	Selektive Embolisation mit Partikeln von Gefässen der unteren Extremitäten
39.79.29↔	Coil-Embolisation oder -Verschluss von sonstigen Gefässen, sonstige	39.79.68↔	Selektive Embolisation mit Partikeln von spinalen Gefässen
39.79.30↔	Selektive Embolisation mit embolisierenden Flüssigkeiten von sonstigen Gefässen, n.n.bez.	39.79.69↔	Selektive Embolisation mit Partikeln von sonstigen Gefässen, sonstige
39.79.31↔	Selektive Embolisation mit embolisierenden Flüssigkeiten von Gefässen der oberen Extremitäten	39.79.70↔	Kathetertechnischer Verschluss von Arterien mittels Laser, sonstigen Gefässen, n.n.bez.
39.79.32↔	Selektive Embolisation mit embolisierenden Flüssigkeiten der Aorta	39.79.71↔	Kathetertechnischer Verschluss mittels Laser, an Arterien der oberen Extremitäten
39.79.33↔	Selektive Embolisation mit embolisierenden Flüssigkeiten des Ductus arteriosus apertus	39.79.72↔	Kathetertechnischer Verschluss mittels Laser, an der Aorta
39.79.34↔	Selektive Embolisation mit embolisierenden Flüssigkeiten von thorakalen Gefässen	39.79.74↔	Kathetertechnischer Verschluss mittels Laser, an thorakalen Gefässen
		39.79.75↔	Kathetertechnischer Verschluss mittels Laser, an Gefässen der unteren Extremitäten
		39.79.76↔	Kathetertechnischer Verschluss mittels Laser, an viszeralen Gefässen
		39.79.77↔	Kathetertechnischer Verschluss mittels Laser, an abdominalen Gefässen

39.79.79↔	Kathetertechnischer Verschluss von Arterien mittels Laser, sonstige Gefässe, sonstige	39.90.19↔	Einsetzen von Gefässstent(s) in nicht-kardiale Gefässe, sonstige Stents
39.79.80↔	Kathetertechnischer Verschluss von Arterien mittels Radiofrequenz, sonstige Gefässe, n.n.bez.	39.90.30↔	Einsetzen von überlangen Stent(s) (>10 cm) in nicht-kardiale Gefässe, n.n.bez.
39.79.81↔	Kathetertechnischer Verschluss mittels Radiofrequenz an Arterien der oberen Extremitäten	39.90.31↔	Einsetzen von überlangen bare Stent(s) (>10 cm) in nicht-kardiale Gefässe
39.79.82↔	Kathetertechnischer Verschluss mittels Radiofrequenz an der Aorta	39.90.32↔	Einsetzen von überlangen covered Stent(s) (>10 cm) in nicht-kardiale Gefässe
39.79.84↔	Kathetertechnischer Verschluss mittels Radiofrequenz an thorakalen Gefässen	39.90.39↔	Einsetzen von überlangen Stent(s) (>10 cm) in nicht-kardiale Gefässe, sonstige
39.79.85↔	Kathetertechnischer Verschluss mittels Radiofrequenz an Gefässen der unteren Extremitäten	39.90.99↔	Einsetzen von peripheren Gefässstent(s) ohne Medikamenten-Freisetzung, sonstige
39.79.86↔	Kathetertechnischer Verschluss mittels Radiofrequenz an viszeralen Gefässen	44.44↔	Katheterembolisation zur Blutstillung in Magen oder Duodenum
39.79.87↔	Kathetertechnischer Verschluss mittels Radiofrequenz an abdominalen Gefässen	86.22.20‡↔	Grossflächiges Débridement von Wunde, Infektion oder Verbrennung durch Exzision mit Einlegen eines Medikamententrägers am Kopf (ausser Lippe)
39.79.89↔	Kathetertechnischer Verschluss mittels Radiofrequenz an sonstigen Gefässen, sonstige	86.22.27‡↔	Grossflächiges Débridement von Wunde, Infektion oder Verbrennung durch Exzision mit Einlegen eines Medikamententrägers an der Leisten- und Genitalregion
39.90.00↔	Einsetzen von peripheren Gefässstent(s) ohne Medikamenten-Freisetzung, n.n.bez.	86.22.28‡↔	Grossflächiges Débridement von Wunde, Infektion oder Verbrennung durch Exzision mit Einlegen eines Medikamententrägers an der unteren Extremität
39.90.10↔	Einsetzen von Gefässstent(s) in nicht-kardiale Gefässe, bare Stents	86.22.29‡↔	Grossflächiges Débridement von Wunde, Infektion oder Verbrennung durch Exzision mit Einlegen eines Medikamententrägers, andere Lokalisation
39.90.11↔	Einsetzen von Gefässstent(s) in nicht-kardiale Gefässe, bioresorbierbare Stents	86.88.50↔	Anlage oder Wechsel eines Systems zur Vakuumversiegelung, tiefreichend, an Knochen und Gelenken der Extremitäten
39.90.12↔	Einsetzen von Gefässstent(s) in nicht-kardiale Gefässe, grosslumige Stents n.n.bez.	86.88.51↔	Anlage oder Wechsel eines Systems zur Vakuumversiegelung, tiefreichend, an Thorax, Mediastinum und Sternum
39.90.13↔	Einsetzen von Gefässstent(s) in nicht-kardiale Gefässe, grosslumige Stents ungecovered	86.88.52↔	Anlage oder Wechsel eines Systems zur Vakuumversiegelung, am offenen Abdomen
39.90.14↔	Einsetzen von Gefässstent(s) in nicht-kardiale Gefässe, Grosslumige Stents gecovered	86.88.53↔	Anlage oder Wechsel eines Systems zur Vakuumversiegelung, endorektal
39.90.15↔	Einsetzen von Gefässstent(s) in nicht-kardiale Gefässe, gecovered Stents (Stentgrafts) in nicht-aneurysmatischen Gefässen	86.88.59↔	Anlage oder Wechsel eines Systems zur Vakuumversiegelung, an Haut und Unterhaut oder sonstigen Lokalisationen
39.90.16↔	Einsetzen von Gefässstent(s) in nichtkardiale Gefässe, gecoverte Stent-Grafts mit bioaktiver Oberfläche		
39.90.17↔	Einsetzen von peripheren Gefässstent(s), Multilayerstents		

**ADRG J14****Plastische Rekonstruktion der Mamma bei bösartiger Neubildung**

Prozedur in Tabelle J14-2 und mindestens eine Diagnose in Tabelle J14-1

**DRG J14A****Plastische Rekonstruktion der Mamma bei bösartiger Neubildung mit aufwändiger Rekonstruktion oder beidseitiger Eingriff**

Mindestens zwei Prozeduren in Tabelle J14-2 oder mindestens eine Beidseitige Prozedur in Tabelle J14-3

**DRG J14B****Plastische Rekonstruktion der Mamma bei bösartiger Neubildung****Diagnose J14-1**

C50.0	Bösartige Neubildung: Brustwarze und Warzenhof	C79.2	Sekundäre BNB Haut
C50.1	BNB: Zentraler Drüsenkörper der Brustdrüse	C79.81	Sekundäre bösartige Neubildung der Brustdrüse
C50.2	BNB: Oberer innerer Quadrant der Brustdrüse	D05.0	Lobuläres Carcinoma in situ Brustdrüse
C50.3	BNB: Unterer innerer Quadrant der Brustdrüse	D05.1	Carcinoma in situ Milchgänge
C50.4	BNB: Oberer äusserer Quadrant der Brustdrüse	D05.7	Sonstiges Carcinoma in situ Brustdrüse
C50.5	BNB: Unterer äusserer Quadrant der Brustdrüse	D05.9	Carcinoma in situ Brustdrüse, nnbez
C50.6	Bösartige Neubildung: Recessus axillaris der Brustdrüse	D48.6	NB unsich/unbek Verhalt Brustdrüse [Mamma]
C50.8	BNB: Brustdrüse, mehrere Teilbereiche überlappend	Z42.1	Nachbeh unter Anwend plast Chirurgie Mamma [Brustdr]
C50.9	Bösartige Neubildung: Brustdrüse, nicht näher bezeichnet		

**Prozedur J14-2**

85.82↔	Spalthauttransplantat an die Mamma	85.89.13↔	Mammoplastik mit Omentumlappen
85.83↔	Vollhauttransplantat an die Mamma	85.89.20↔	Mammoplastik mittels Lappenplastik mit mikrovaskulärer Anastomosierung, n.n.bez.
85.84↔	Mammarekonstruktion mit gestieltem Hautlappen	85.89.21↔	Deep inferior epigastric perforator flap (DIEP)
85.85↔	Mammarekonstruktion mit gestielten Muskellappen	85.89.22↔	Superficial inferior epigastric artery flap (SIEA)
85.89.10↔	Mammoplastik mit freiem Haut-Muskel-Transplantat	85.89.23↔	Muskulokutane Gracilis-Lappenplastik
85.89.11↔	Mammoplastik mit gestieltem Haut-Muskel-Transplantat (myokutaner Lappen), ohne Prothesenimplantation	85.89.24↔	Superior gluteal artery perforator flap (S-GAP)

85.89.25↔	Inferior gluteal artery perforator flap (I-GAP)	86.77.16↔	Sonstige lokale Lappenplastik an der Leisten- und Genitalregion
85.89.29↔	Mammoplastik mittels Lappenplastik mit mikrovaskulärer Anastomosierung, sonstige	86.77.17↔	Sonstige lokale Lappenplastik am Gesäss
86.74.99↔	Anbringen von gestieltem oder freiem Lappen an andere Lokalisationen, sonstige	86.77.18↔	Sonstige lokale Lappenplastik an Oberschenkel und Unterschenkel
86.76.10↔	Grossflächige Dehnungsplastik am Kopf (ausser Lippe und Mund)	86.77.19↔	Sonstige lokale Lappenplastik, an andere Lokalisationen
86.76.11↔	Grossflächige Dehnungsplastik am Hals	86.77.1a↔	Sonstige lokale Lappenplastik am Fuss
86.76.12↔	Grossflächige Dehnungsplastik an Schulter und Oberarm	86.78.10↔	Anbringen von freiem Lappen mit mikrovaskulärer Anastomosierung am Kopf (außer Lippe und Mund)
86.76.13↔	Grossflächige Dehnungsplastik am Unterarm	86.78.11↔	Anbringen von freiem Lappen mit mikrovaskulärer Anastomosierung am Hals
86.76.14↔	Grossflächige Dehnungsplastik an Brustwand und Rücken	86.78.12↔	Anbringen von freiem Lappen mit mikrovaskulärer Anastomosierung an Schulter und Oberarm
86.76.15↔	Grossflächige Dehnungsplastik an der Bauchregion	86.78.13↔	Anbringen von freiem Lappen mit mikrovaskulärer Anastomosierung am Unterarm
86.76.16↔	Grossflächige Dehnungsplastik an der Leisten- und Genitalregion	86.78.14↔	Anbringen von freiem Lappen mit mikrovaskulärer Anastomosierung an Brustwand und Rücken
86.76.17↔	Grossflächige Dehnungsplastik am Gesäss	86.78.15↔	Anbringen von freiem Lappen mit mikrovaskulärer Anastomosierung an Bauchregion
86.76.19↔	Grossflächige Dehnungsplastik, andere Lokalisation	86.78.16↔	Anbringen von freiem Lappen mit mikrovaskulärer Anastomosierung an der Leisten- und Genitalregion
86.76.1a↔	Grossflächige Dehnungsplastik an Oberschenkel und Unterschenkel	86.78.17↔	Anbringen von freiem Lappen mit mikrovaskulärer Anastomosierung am Gesäss
86.76.1b↔	Grossflächige Dehnungsplastik am Fuss	86.78.18↔	Anbringen von freiem Lappen mit mikrovaskulärer Anastomosierung an der unteren Extremität
86.76.20↔	Grossflächige Verschiebe-Rotationsplastik am Kopf (ausser Lippe und Mund)	86.78.19↔	Anbringen von freiem Lappen mit mikrovaskulärer Anastomosierung an andere Lokalisation
86.76.21↔	Grossflächige Verschiebe-Rotationsplastik am Hals	86.78.20↔	Anbringen von gestieltem regionalem Lappen oder gestieltem Fernlappen am Kopf (außer Lippe und Mund)
86.76.22↔	Grossflächige Verschiebe-Rotationsplastik an Schulter und Oberarm	86.78.21↔	Anbringen von gestieltem regionalem Lappen oder gestieltem Fernlappen am Hals
86.76.23↔	Grossflächige Verschiebe-Rotationsplastik am Unterarm	86.78.22↔	Anbringen von gestieltem regionalem Lappen oder gestieltem Fernlappen an Schulter und Oberarm
86.76.24↔	Grossflächige Verschiebe-Rotationsplastik an Brustwand und Rücken	86.78.23↔	Anbringen von gestieltem regionalem Lappen oder gestieltem Fernlappen am Unterarm
86.76.25↔	Grossflächige Verschiebe-Rotationsplastik an der Bauchregion	86.78.24↔	Anbringen von gestieltem regionalem Lappen oder gestieltem Fernlappen an Brustwand und Rücken
86.76.26↔	Grossflächige Verschiebe-Rotationsplastik an der Leisten- und Genitalregion	86.78.25↔	Anbringen von gestieltem regionalem Lappen oder gestieltem Fernlappen an die Bauchregion
86.76.27↔	Grossflächige Verschiebe-Rotationsplastik am Gesäss	86.78.26↔	Anbringen von gestieltem regionalem Lappen oder gestieltem Fernlappen an der Leisten- und Genitalregion
86.76.28↔	Grossflächige Verschiebe-Rotationsplastik an Oberschenkel und Unterschenkel	86.78.27↔	Anbringen von gestieltem regionalem Lappen oder gestieltem Fernlappen am Gesäss
86.76.29↔	Grossflächige Verschiebe-Rotationsplastik, andere Lokalisation	86.78.28↔	Anbringen von gestieltem regionalem Lappen oder gestieltem Fernlappen an der unteren Extremität
86.76.2a↔	Grossflächige Verschiebe-Rotationsplastik am Fuss	86.78.29↔	Anbringen von gestieltem regionalem Lappen oder gestieltem Fernlappen an andere Lokalisation
86.76.30↔	Grossflächige Transpositionsplastik am Kopf (ausser Lippe und Mund)	86.78.30↔	Kombinierte plastische Eingriffe an Haut und Unterhaut des Kopfes (außer Lippe und Mund)
86.76.31↔	Grossflächige Transpositionsplastik am Hals	86.78.31↔	Kombinierte plastische Eingriffe an Haut und Unterhaut des Halses
86.76.32↔	Grossflächige Transpositionsplastik an Schulter und Oberarm	86.78.32↔	Kombinierte plastische Eingriffe an Haut und Unterhaut von Schulter und Oberarm
86.76.33↔	Grossflächige Transpositionsplastik am Unterarm	86.78.33↔	Kombinierte plastische Eingriffe an Haut und Unterhaut des Unterarmes
86.76.34↔	Grossflächige Transpositionsplastik an Brustwand und Rücken	86.78.34↔	Kombinierte plastische Eingriffe an Haut und Unterhaut von Brustwand und Rücken
86.76.35↔	Grossflächige Transpositionsplastik an der Bauchregion	86.78.35↔	Kombinierte plastische Eingriffe an Haut und Unterhaut von Bauchregion
86.76.36↔	Grossflächige Transpositionsplastik an der Leisten- und Genitalregion	86.78.36↔	Kombinierte plastische Eingriffe an Haut und Unterhaut der Leisten- und Genitalregion
86.76.37↔	Grossflächige Transpositionsplastik am Gesäss	86.78.37↔	Kombinierte plastische Eingriffe an Haut und Unterhaut des Gesässes
86.76.38↔	Grossflächige Transpositionsplastik an Oberschenkel und Unterschenkel	86.78.38↔	Kombinierte plastische Eingriffe an Haut und Unterhaut der unteren Extremität
86.76.39↔	Grossflächige Transpositionsplastik, andere Lokalisation	86.78.39↔	Kombinierte plastische Eingriffe an Haut und Unterhaut anderer Lokalisation
86.76.3a↔	Grossflächige Transpositionsplastik am Fuss	86.78.40↔	Anbringen von sonstigem gestielten oder freien Lappen am Kopf (außer Lippe und Mund)
86.76.40↔	Grossflächige Insellappenplastik am Kopf (ausser Lippe und Mund)	86.78.41↔	Anbringen von sonstigem gestielten oder freien Lappen am Hals
86.76.41↔	Grossflächige Insellappenplastik am Hals	86.78.42↔	Anbringen von sonstigem gestielten oder freien Lappen an Schulter und Oberarm
86.76.42↔	Grossflächige Insellappenplastik an Schulter und Oberarm	86.78.43↔	Anbringen von sonstigem gestielten oder freien Lappen am Unterarm
86.76.43↔	Grossflächige Insellappenplastik am Unterarm		
86.76.44↔	Grossflächige Insellappenplastik an Brustwand und Rücken		
86.76.45↔	Grossflächige Insellappenplastik an der Bauchregion		
86.76.46↔	Grossflächige Insellappenplastik an der Leisten- und Genitalregion		
86.76.47↔	Grossflächige Insellappenplastik am Gesäss		
86.76.48↔	Grossflächige Insellappenplastik an Oberschenkel und Unterschenkel		
86.76.49↔	Grossflächige Insellappenplastik, andere Lokalisation		
86.76.4a↔	Grossflächige Insellappenplastik am Fuss		
86.76.99↔	Anbringen von gestieltem oder freiem Lappen an anderen Lokalisationen, grossflächig, sonstige		
86.77.10↔	Sonstige lokale Lappenplastik am Kopf (außer Lippe und Mund)		
86.77.11↔	Sonstige lokale Lappenplastik am Hals		
86.77.12↔	Sonstige lokale Lappenplastik an Schulter und Oberarm		
86.77.13↔	Sonstige lokale Lappenplastik am Unterarm		
86.77.14↔	Sonstige lokale Lappenplastik an Brustwand und Rücken		
86.77.15↔	Sonstige lokale Lappenplastik an der Bauchregion		

86.78.44↔	Anbringen von sonstigem gestielten oder freien Lappen an Brustwand und Rücken	86.78.47↔	Anbringen von sonstigem gestielten oder freien Lappen am Gesäss
86.78.45↔	Anbringen von sonstigem gestielten oder freien Lappen an die Bauchregion	86.78.48↔	Anbringen von sonstigem gestielten oder freien Lappen an der unteren Extremität
86.78.46↔	Anbringen von sonstigem gestielten oder freien Lappen an der Leisten- und Genitalregion	86.78.49↔	Anbringen von sonstigem gestielten oder freien Lappen an andere Lokalisation

### Prozedur J14-3

85.23↔	Subtotale Mastektomie	85.45.11↔	Radikale Mastektomie mit Brustwandteilresektion
85.34.00↔	Subkutane Mastektomie, n.n.bez.	85.45.99↔	Radikale Mastektomie, sonstige
85.34.11↔	Hautsparende Mastektomie mit kompletter Resektion des Drüsengewebes, ohne weitere Massnahmen	85.47↔	Erweiterte radikale Mastektomie
85.34.12↔	Hautsparende Mastektomie mit kompletter Resektion des Drüsengewebes, mit Straffung des Hautmantels	85.49↔	Mastektomie, sonstige
85.34.13↔	Hautsparende Mastektomie mit kompletter Resektion des Drüsengewebes, mit Straffung des Hautmantels und Bildung eines gestielten Corium-cutis-Lappens	85.82↔	Spalthauttransplantat an die Mamma
85.34.21↔	Brustwarzenerhaltende Mastektomie mit kompletter Resektion des Drüsengewebes, ohne weitere Massnahmen	85.83↔	Vollhauttransplantat an die Mamma
85.34.22↔	Brustwarzenerhaltende Mastektomie mit kompletter Resektion des Drüsengewebes, mit Straffung des Hautmantels	85.84↔	Mammarekonstruktion mit gestieltem Hautlappen
85.34.23↔	Brustwarzenerhaltende Mastektomie mit kompletter Resektion des Drüsengewebes, mit Straffung des Hautmantels und Bildung eines gestielten Corium-cutis-Lappens	85.85↔	Mammarekonstruktion mit gestielten Muskellappen
85.34.99↔	Subkutane Mastektomie, sonstige	85.89.10↔	Mammoplastik mit freiem Haut-Muskel-Transplantat
85.37↔	Mastektomie bei Gynäkomastie	85.89.11↔	Mammoplastik mit gestieltem Haut-Muskel-Transplantat (myokutaner Lappen), ohne Prothesenimplantation
85.40↔	Mastektomie, n.n.bez.	85.89.13↔	Mammoplastik mit Omentumlappen
85.41↔	Einfache Mastektomie	85.89.20↔	Mammoplastik mittels Lappenplastik mit mikrovaskulärer Anastomosierung, n.n.bez.
85.43↔	Modifizierte radikale Mastektomie	85.89.21↔	Deep inferior epigastric perforator flap (DIEP)
85.45.00↔	Radikale Mastektomie, n.n.bez.	85.89.22↔	Superficial inferior epigastric artery flap (SIEA)
85.45.10↔	Radikale Mastektomie ohne Brustwandteilresektion	85.89.23↔	Muskulokutane Gracilis-Lappenplastik
		85.89.24↔	Superior gluteal artery perforator flap (S-GAP)
		85.89.25↔	Inferior gluteal artery perforator flap (I-GAP)
		85.89.29↔	Mammoplastik mittels Lappenplastik mit mikrovaskulärer Anastomosierung, sonstige

### ADRG J16

#### Beidseitige Mastektomie bei bösartiger Neubildung oder Strahlentherapie mit operativer Prozedur bei Krankheiten und Störungen an Haut, Unterhaut und Mamma

Mindestens eine Diagnose in Tabelle J16-1 und (mindestens zwei Prozeduren in Tabelle J16-2 oder Beidseitige Prozedur in Tabelle J16-2) oder Prozedur in Tabelle J16-3 und mindestens eine Prozedur in Tabelle J16-4

### DRG J16Z

#### Beidseitige Mastektomie bei bösartiger Neubildung oder Strahlentherapie mit operativer Prozedur bei Krankheiten und Störungen an Haut, Unterhaut und Mamma

### Diagnose J16-1

C50.0	Bösartige Neubildung: Brustwarze und Warzenhof	C79.2	Sekundäre BNB Haut
C50.1	BNB: Zentraler Drüsenkörper der Brustdrüse	C79.81	Sekundäre bösartige Neubildung der Brustdrüse
C50.2	BNB: Oberer innerer Quadrant der Brustdrüse	D05.0	Lobuläres Carcinoma in situ Brustdrüse
C50.3	BNB: Unterer innerer Quadrant der Brustdrüse	D05.1	Carcinoma in situ Milchgänge
C50.4	BNB: Oberer äußerer Quadrant der Brustdrüse	D05.7	Sonstiges Carcinoma in situ Brustdrüse
C50.5	BNB: Unterer äußerer Quadrant der Brustdrüse	D05.9	Carcinoma in situ Brustdrüse, nnbez
C50.6	Bösartige Neubildung: Recessus axillaris der Brustdrüse	D48.6	NB unsich/unbek Verhalt Brustdrüse [Mamma]
C50.8	BNB: Brustdrüse, mehrere Teilbereiche überlappend	Z42.1	Nachbeh unter Anwend plast Chirurgie Mamma [Brustdr]
C50.9	Bösartige Neubildung: Brustdrüse, nicht näher bezeichnet		

### Prozedur J16-2

85.23↔	Subtotale Mastektomie	85.34.21↔	Brustwarzenerhaltende Mastektomie mit kompletter Resektion des Drüsengewebes, ohne weitere Massnahmen
85.34.00↔	Subkutane Mastektomie, n.n.bez.	85.34.22↔	Brustwarzenerhaltende Mastektomie mit kompletter Resektion des Drüsengewebes, mit Straffung des Hautmantels
85.34.11↔	Hautsparende Mastektomie mit kompletter Resektion des Drüsengewebes, ohne weitere Massnahmen	85.34.23↔	Brustwarzenerhaltende Mastektomie mit kompletter Resektion des Drüsengewebes, mit Straffung des Hautmantels und Bildung eines gestielten Corium-cutis-Lappens
85.34.12↔	Hautsparende Mastektomie mit kompletter Resektion des Drüsengewebes, mit Straffung des Hautmantels	85.34.99↔	Subkutane Mastektomie, sonstige
85.34.13↔	Hautsparende Mastektomie mit kompletter Resektion des Drüsengewebes, mit Straffung des Hautmantels und Bildung eines gestielten Corium-cutis-Lappens	85.37↔	Mastektomie bei Gynäkomastie
		85.40↔	Mastektomie, n.n.bez.

85.41↔	Einfache Mastektomie	85.45.11↔	Radikale Mastektomie mit Brustwandteilresektion
85.43↔	Modifizierte radikale Mastektomie	85.45.99↔	Radikale Mastektomie, sonstige
85.45.00↔	Radikale Mastektomie, n.n.bez.	85.47↔	Erweiterte radikale Mastektomie
85.45.10↔	Radikale Mastektomie ohne Brustwandteilresektion	85.49↔	Mastektomie, sonstige

### Prozedur J16-3

92.20↔	Infusion von flüssigem Radioisotop	92.25.21↔	Teleradiotherapie mit Elektronen, Linearbeschleuniger, ohne bildgestützte Einstellung, bis zu 2 Bestrahlungsfelder
92.21.00↔	Oberflächenstrahlentherapie, n.n.bez.	92.25.22↔	Teleradiotherapie mit Elektronen, Linearbeschleuniger, ohne bildgestützte Einstellung, mehr als 2 Bestrahlungsfelder
92.21.01↔	Oberflächenstrahlentherapie, bis zu 2 Bestrahlungsfelder	92.25.23↔	Teleradiotherapie mit Elektronen, Linearbeschleuniger, ohne bildgestützte Einstellung, 3D-geplante Bestrahlung
92.21.02↔	Oberflächenstrahlentherapie, mehr als 2 Bestrahlungsfelder	92.25.24↔	Teleradiotherapie mit Elektronen, Linearbeschleuniger, ohne bildgestützte Einstellung, intensitätsmodulierte Radiotherapie
92.22.00↔	Orthovoltstrahlentherapie, n.n.bez.	92.26.00↔	Teleradiotherapie mit anderen Partikelstrahlen, n.n.bez.
92.22.01↔	Orthovoltstrahlentherapie, bis zu 2 Bestrahlungsfelder	92.26.10↔	Protonentherapie, ohne bildgestützte Einstellung, bis zu 2 Bestrahlungsfelder
92.22.02↔	Orthovoltstrahlentherapie, mehr als 2 Bestrahlungsfelder	92.26.11↔	Protonentherapie, mit bildgestützter Einstellung, bis zu 2 Bestrahlungsfelder
92.22.11↔	Intraoperative Röntgenstrahlentherapie, bis 300 kV	92.26.20↔	Protonentherapie, ohne bildgestützte Einstellung, mehr als 2 Bestrahlungsfelder
92.22.12↔	Intraoperative Röntgenstrahlentherapie, 300 kV - < 1 MV	92.26.21↔	Protonentherapie, mit bildgestützter Einstellung, mehr als 2 Bestrahlungsfelder
92.22.19↔	Intraoperative Röntgenstrahlentherapie, sonstige	92.26.99↔	Teleradiotherapie mit anderen Partikelstrahlen, sonstige
92.23.00↔	Hochvoltstrahlentherapie, n.n.bez.	92.27.00↔	Implantation oder Einsetzen radioaktiver Elemente (Brachytherapie mit umschlossenen Radionukliden), Körperoberfläche, sonstiger oder n.n.bez. Applikationsort
92.23.01↔	Telekobaltgerät bis zu 2 Bestrahlungsfelder	92.27.10↔	Implantation oder Einsetzen radioaktiver Elemente (Brachytherapie mit umschlossenen Radionukliden), weibliche Geschlechtsorgane, n.n.bez.
92.23.02↔	Telekobaltgerät 3 bis 4 Bestrahlungsfelder	92.27.11↔	Implantation oder Einsetzen radioaktiver Elemente (Brachytherapie mit umschlossenen Radionukliden), intrauterin
92.23.03↔	Telekobaltgerät mehr als 4 Bestrahlungsfelder oder 3D-geplante Bestrahlung	92.27.12↔	Implantation oder Einsetzen radioaktiver Elemente (Brachytherapie mit umschlossenen Radionukliden), intravaginal
92.23.08↔	Hochvoltstrahlentherapie, andere Isotope	92.27.13↔	Implantation oder Einsetzen radioaktiver Elemente (Brachytherapie mit umschlossenen Radionukliden), intrauterin und intravaginal kombiniert
92.23.09↔	Telekobaltgerät, sonstige	92.27.21↔	Implantation oder Einsetzen radioaktiver Elemente (Brachytherapie mit umschlossenen Radionukliden), Körperoberfläche
92.24.00↔	Teleradiotherapie mit Photonen, Linearbeschleuniger, n.n.bez.	92.27.22↔	Implantation oder Einsetzen radioaktiver Elemente (Brachytherapie mit umschlossenen Radionukliden), intrakavitär
92.24.01↔	Teleradiotherapie mit Photonen, Linearbeschleuniger, Grossfeldbestrahlung	92.27.23↔	Implantation oder Einsetzen radioaktiver Elemente (Brachytherapie mit umschlossenen Radionukliden), intraluminal
92.24.02↔	Teleradiotherapie mit Photonen, Linearbeschleuniger, Halbkörperbestrahlung	92.27.30↔	Implantation oder Einsetzen radioaktiver Elemente (Brachytherapie mit umschlossenen Radionukliden), Gefäss n.n.bez.
92.24.03↔	Teleradiotherapie mit Photonen, Linearbeschleuniger, Ganzkörperbestrahlung	92.27.31↔	Implantation oder Einsetzen radioaktiver Elemente (Brachytherapie mit umschlossenen Radionukliden), Koronargefäss
92.24.04↔	Teleradiotherapie mit Photonen, Linearbeschleuniger, Intraoperative Strahlentherapie	92.27.39↔	Implantation oder Einsetzen radioaktiver Elemente (Brachytherapie mit umschlossenen Radionukliden), sonstiges Gefäss
92.24.09↔	Teleradiotherapie mit Photonen, Linearbeschleuniger, sonstige	92.27.40↔	Implantation oder Einsetzen radioaktiver Elemente (Brachytherapie mit umschlossenen Radionukliden), intraoperativ
92.24.11↔	Teleradiotherapie mit Photonen, Linearbeschleuniger, mit bildgestützter Einstellung, bis zu 2 Bestrahlungsfelder	92.27.70↔	Radioaktive Moulagen, n.n.bez.
92.24.12↔	Teleradiotherapie mit Photonen, Linearbeschleuniger, mit bildgestützter Einstellung, mehr als 2 Bestrahlungsfelder	92.27.71↔	Radioaktive Moulagen, Konstruktion und Applikation von oberflächlichen radioaktiven Moulagen
92.24.13↔	Teleradiotherapie mit Photonen, Linearbeschleuniger, mit bildgestützter Einstellung, 3D-geplante Bestrahlung	92.27.72↔	Radioaktive Moulagen, Konstruktion und Applikation von nicht auf der Körperoberfläche verwendeten Applikatoren
92.24.14↔	Teleradiotherapie mit Photonen, Linearbeschleuniger, mit bildgestützter Einstellung, intensitätsmodulierte Radiotherapie	92.27.73↔	Radioaktive Moulagen, Konstruktion und Applikation von Augenapplikatoren
92.24.21↔	Teleradiotherapie mit Photonen, Linearbeschleuniger, ohne bildgestützte Einstellung, bis zu 2 Bestrahlungsfelder:	92.27.79↔	Radioaktive Moulagen, sonstige
92.24.22↔	Teleradiotherapie mit Photonen, Linearbeschleuniger, ohne bildgestützte Einstellung, mehr als 2 Bestrahlungsfelder	92.28.00↔	Injektion, Instillation oder orale Gabe von Radioisotopen, n.n.bez.
92.24.23↔	Teleradiotherapie mit Photonen, Linearbeschleuniger, ohne bildgestützte Einstellung, 3D-geplante Bestrahlung	92.28.01↔	Instillation von offenen Radionukliden in Gelenke
92.24.24↔	Teleradiotherapie mit Photonen, Linearbeschleuniger, ohne bildgestützte Einstellung, intensitätsmodulierte Radiotherapie	92.28.02↔	Radiojodtherapie bis 1,2 GBq I-131, ohne Gabe von rekombinantem Thyreotropin (rh-TSH)
92.24.30↔	Teleradiotherapie mit Photonen, hochkomplexe Radiotherapie mit spezialisierter Ausstattung	92.28.03↔	Radiojodtherapie bis 1,2 GBq I-131, mit Gabe von rekombinantem Thyreotropin (rh-TSH)
92.25.00↔	Teleradiotherapie mit Elektronen, Linearbeschleuniger, n.n.bez.		
92.25.01↔	Teleradiotherapie mit Elektronen, Linearbeschleuniger, Grossfeldbestrahlung		
92.25.02↔	Teleradiotherapie mit Elektronen, Linearbeschleuniger, Halbkörperbestrahlung		
92.25.03↔	Teleradiotherapie mit Elektronen, Linearbeschleuniger, Ganzkörperbestrahlung		
92.25.04↔	Teleradiotherapie mit Elektronen, Linearbeschleuniger, Intraoperative Strahlentherapie		
92.25.09↔	Teleradiotherapie mit Elektronen, Linearbeschleuniger, sonstige		
92.25.11↔	Teleradiotherapie mit Elektronen, Linearbeschleuniger, mit bildgestützter Einstellung		
92.25.12↔	Teleradiotherapie mit Elektronen, Linearbeschleuniger, mit bildgestützter Einstellung, bis zu 2 Bestrahlungsfelder		
92.25.13↔	Teleradiotherapie mit Elektronen, Linearbeschleuniger, mit bildgestützter Einstellung, mehr als 2 Bestrahlungsfelder		
92.25.14↔	Teleradiotherapie mit Elektronen, Linearbeschleuniger, mit bildgestützter Einstellung, 3D-geplante Bestrahlung		
92.25.15↔	Teleradiotherapie mit Elektronen, Linearbeschleuniger, mit bildgestützter Einstellung, intensitätsmodulierte Radiotherapie		

92.28.04↔	Radiojodtherapie über 1,2 bis unter 5 GBq I-131, ohne Gabe von rekombinantem Thyreotropin (rh-TSH)	92.29.3b↔	Interstitielle Brachytherapie mit Implantation von permanenten Strahlern, von 56 bis bis 60 Quellen
92.28.05↔	Radiojodtherapie über 1,2 bis unter 5 GBq I-131, mit Gabe von rekombinantem Thyreotropin (rh-TSH)	92.29.3c↔	Interstitielle Brachytherapie mit Implantation von permanenten Strahlern, von 61 bis bis 65 Quellen
92.28.06↔	Radiojodtherapie mit 5 und mehr GBq I-131, ohne Gabe von rekombinantem Thyreotropin (rh-TSH)	92.29.3d↔	Interstitielle Brachytherapie mit Implantation von permanenten Strahlern, von 66 bis bis 70 Quellen
92.28.07↔	Radiojodtherapie mit 5 und mehr GBq I-131, mit Gabe von rekombinantem Thyreotropin (rh-TSH)	92.29.3e↔	Interstitielle Brachytherapie mit Implantation von permanenten Strahlern, mehr als 70 Quellen
92.28.11↔	Therapie mit offenen Radionukliden bei Knochenmetastasen	92.29.40↔	Brachytherapie mit Oberflächenapplikatoren, n.n.bez.
92.28.13↔	Radiorezeptortherapie mit DOTA-konjugierten Somatostatin-Analoga	92.29.49↔	Brachytherapie mit Oberflächenapplikatoren, sonstige
92.28.20↔	Radioimmuntherapie mit 90Y-Ibritumomab-Tiuxetan, parenteral	92.29.51↔	Entfernung von umschlossenen Radionukliden oder inaktiven Applikatoren unter Anästhesie
92.28.21↔	Gabe von Jod-131-MIBG (Metajodbenzylguanidin) parenteral	92.30.00↔	Stereotaktische Bestrahlung, einzeitig, n.n.bez.
92.28.22↔	Radioimmuntherapie mit Iod 131 [I-131] tositumomab, parenteral	92.30.01↔	Stereotaktische Bestrahlung, einzeitig, zerebral, n.n.bez.
92.28.31↔	Selektive intravasculäre Radiochemoembolisation mit I-131-Lipiodol	92.30.02↔	Stereotaktische Bestrahlung, einzeitig, extrazerebral, n.n.bez.
92.28.32↔	Selektive intravasculäre Radionuklidtherapie (SIRT) durch Embolisation von Yttrium-90-markierten Mikrosphären	92.30.20↔	Stereotaktische Bestrahlung, einzeitig, zerebral, intensitätsmodulierte Radiotherapie
92.28.33↔	Endovaskuläre Brachytherapie mit Rhenium-188	92.30.21↔	Stereotaktische Bestrahlung, einzeitig, zerebral, intensitätsmodulierte Bogenbestrahlung (IMAT)
92.28.99↔	Injektion, Instillation oder orale Gabe von Radioisotopen, sonstige	92.30.22↔	Stereotaktische Bestrahlung, einzeitig, zerebral, bildgestützte Einstellung
92.29.00↔	Brachytherapie mit umschlossenen Radionukliden, n.n. bez.	92.30.30↔	Stereotaktische Bestrahlung, einzeitig, extrazerebral, intensitätsmodulierte Radiotherapie
92.29.09↔	Brachytherapie mit umschlossenen Radionukliden, sonstige	92.30.31↔	Stereotaktische Bestrahlung, einzeitig, extrazerebral, intensitätsmodulierte Bogenbestrahlung (IMAT)
92.29.11↔	Interstitielle Brachytherapie mit Implantation von entfernbaren Strahlern in einer Ebene, niedrige Dosisleistung	92.30.32↔	Stereotaktische Bestrahlung, einzeitig, extrazerebral, bildgestützte Einstellung
92.29.12↔	Interstitielle Brachytherapie mit Implantation von entfernbaren Strahlern in einer Ebene, gepulste Dosisleistung (Pulsed dose rate)	92.30.99↔	Stereotaktische Bestrahlung, einzeitig, sonstige
92.29.13↔	Interstitielle Brachytherapie mit Implantation von entfernbaren Strahlern in einer Ebene, hohe Dosisleistung	92.31.00↔	Radiochirurgie mit Photonen n.n. bez., zerebral
92.29.19↔	Interstitielle Brachytherapie mit Implantation von entfernbaren Strahlern in einer Ebene, sonstige	92.31.10↔	Radiochirurgie mit Photonen n.n. bez., extrazerebral
92.29.21↔	Interstitielle Brachytherapie mit Volumenimplantation von entfernbaren Strahlern in mehreren Ebenen, niedrige Dosisleistung	92.32.00↔	Mehrquellige Photon-Radiochirurgie, n.n.bez.
92.29.22↔	Interstitielle Brachytherapie mit Volumenimplantation von entfernbaren Strahlern in mehreren Ebenen, gepulste Dosisleistung (Pulsed dose rate)	92.32.01↔	Mehrquellige Photon-Radiochirurgie, Gamma-knife
92.29.23↔	Interstitielle Brachytherapie mit Volumenimplantation von entfernbaren Strahlern in mehreren Ebenen, hohe Dosisleistung	92.33.00↔	Teilchen-Radiochirurgie, n.n.bez.
92.29.24↔	Brachytherapie mit Implantation von entfernbaren Strahlern in mehreren Ebenen, hohe Dosisleistung, intraoperativ	92.33.01↔	Andere Hochvoltstrahlentherapie, stereotaktische Bestrahlung, einzeitig, zerebral
92.29.29↔	Interstitielle Brachytherapie mit Volumenimplantation von entfernbaren Strahlern in mehreren Ebenen, sonstige	92.33.11↔	Andere Hochvoltstrahlentherapie, stereotaktische Bestrahlung, einzeitig, extrazerebral
92.29.31↔	Interstitielle Brachytherapie mit Implantation von permanenten Strahlern, bis zu 10 Quellen	92.39.01↔	Andere Hochvoltstrahlentherapie, stereotaktische Bestrahlung, fraktioniert, zerebral, n.n.bez.
92.29.32↔	Interstitielle Brachytherapie mit Implantation von permanenten Strahlern, von 10 bis 15 Quellen	92.39.11↔	Andere Hochvoltstrahlentherapie, stereotaktische Bestrahlung, fraktioniert, extrazerebral, n.n.bez.
92.29.33↔	Interstitielle Brachytherapie mit Implantation von permanenten Strahlern, von 16 bis 20 Quellen	92.39.20↔	Andere Hochvoltstrahlentherapie, stereotaktische Bestrahlung, fraktioniert, zerebral, intensitätsmodulierte Radiotherapie
92.29.34↔	Interstitielle Brachytherapie mit Implantation von permanenten Strahlern, von 21 bis 25 Quellen	92.39.21↔	Andere Hochvoltstrahlentherapie, stereotaktische Bestrahlung, fraktioniert, zerebral, intensitätsmodulierte Bogenbestrahlung (IMAT)
92.29.35↔	Interstitielle Brachytherapie mit Implantation von permanenten Strahlern, von 26 bis bis 30 Quellen	92.39.22↔	Andere Hochvoltstrahlentherapie, stereotaktische Bestrahlung, fraktioniert, zerebral, bildgestützte Einstellung
92.29.36↔	Interstitielle Brachytherapie mit Implantation von permanenten Strahlern, von 31 bis bis 35 Quellen	92.39.29↔	Andere Hochvoltstrahlentherapie, stereotaktische Bestrahlung, fraktioniert, zerebral, sonstige
92.29.37↔	Interstitielle Brachytherapie mit Implantation von permanenten Strahlern, von 36 bis bis 40 Quellen	92.39.30↔	Andere Hochvoltstrahlentherapie, stereotaktische Bestrahlung, fraktioniert, extrazerebral, intensitätsmodulierte Radiotherapie
92.29.38↔	Interstitielle Brachytherapie mit Implantation von permanenten Strahlern, von 41 bis bis 45 Quellen	92.39.31↔	Andere Hochvoltstrahlentherapie, stereotaktische Bestrahlung, fraktioniert, extrazerebral, intensitätsmodulierte Bogenbestrahlung (IMAT)
92.29.39↔	Interstitielle Brachytherapie mit Implantation von permanenten Strahlern, von 46 bis bis 50 Quellen	92.39.32↔	Andere Hochvoltstrahlentherapie, stereotaktische Bestrahlung, fraktioniert, extrazerebral, bildgestützte Einstellung
92.29.3a↔	Interstitielle Brachytherapie mit Implantation von permanenten Strahlern, von 51 bis bis 55 Quellen	92.39.39↔	Andere Hochvoltstrahlentherapie, stereotaktische Bestrahlung, fraktioniert, extrazerebral, sonstige
		92.41↔	Intraoperative Strahlentherapie mit Elektronen

## Prozedur J16-4

00.55.00↔	Einsetzen von peripheren Gefässstent(s) mit Medikamenten-Freisetzung, n.n.bez.	00.63↔	Perkutanes Einsetzen von Stent(s) an A. carotis
00.55.11↔	Einsetzen von peripheren Gefässstent(s) mit Medikamenten-Freisetzung, drug eluting überlange Stents (>10 cm)	00.64↔	Perkutanes Einsetzen von Stent(s) an sonstigen präzerebralen (extrakraniellen) Arterien
00.55.99↔	Einsetzen von peripheren Gefässstent(s) mit Medikamenten-Freisetzung, sonstige	00.65.00↔	Perkutanes Einsetzen von sonstigem(n) intrakraniellen vaskulären Stent(s), n.n.bez.

00.65.11↔	Perkutanes transluminale Einsetzen von intrakraniellen vaskulären Mikrostent(s)	08.24.99↔	Exzision einer grösseren Läsion am Augenlid, perforierend, sonstige
00.65.99↔	Perkutanes Einsetzen von sonstigem(n) intrakraniellen vaskulären Stent(s), sonstige	08.38↔	Korrektur einer Lidretraktion
00.67.00↔	Perkutanes Einsetzen von zentralen Gefässstent(s), n.n.bez.	08.43↔	Behebung von Entropium oder Ektropium durch Keilresektion
00.67.10↔	Perkutanes Einsetzen von Gefässstent(s) in die V. cava	08.44.00↔	Behebung von Entropium oder Ektropium durch Lidplastik, n.n.bez.
00.67.20↔	Perkutanes Einsetzen von Gefässstent(s) in die V. porta	08.44.10↔	Behebung von Entropium oder Ektropium durch Lidplastik, horizontale Verkürzung des Augenlides
00.67.99↔	Perkutanes Einsetzen von zentralen Gefässstent(s), sonstige	08.44.99↔	Sonstige Behebung von Entropium oder Ektropium durch Lidplastik
01.15↔	Biopsie am Schädel	08.51↔	Kanthotomie
04.49.00↔	Sonstige Dekompression oder Lösung von Adhäsionen an peripherem Nerv oder Ganglion, n.n.bez.	08.52↔	Blepharorrhaphie
04.49.10↔	Sonstige Dekompression oder Lösung von Adhäsionen am Plexus brachialis	08.59.00↔	Sonstige Anpassung der Lidposition, n.n.bez.
04.49.11↔	Sonstige Dekompression oder Lösung von Adhäsionen an Nerven der Schulter	08.59.10↔	Kanthoplastik, n.n.bez.
04.49.12↔	Sonstige Dekompression oder Lösung von Adhäsionen an Nerven des Armes	08.59.11↔	Kanthopexie
04.49.13↔	Sonstige Dekompression oder Lösung von Adhäsionen an Nerven der Hand	08.59.12↔	Korrekturoperation bei Epikanthus
04.49.14↔	Sonstige Dekompression oder Lösung von Adhäsionen am Plexus lumbosacralis, Leiste und Beckenboden	08.59.99↔	Sonstige Anpassung der Lidposition, sonstige
04.49.15↔	Sonstige Dekompression oder Lösung von Adhäsionen an Nerven des Beines	08.61.00↔	Plastische Rekonstruktion des Augenlids mit Hautlappen oder -transplantat, n.n.bez.
04.49.16↔	Sonstige Dekompression oder Lösung von Adhäsionen an Nerven des Fusses	08.61.10↔	Plastische Rekonstruktion des Augenlids mit Hautlappen
04.49.99↔	Sonstige Dekompression oder Lösung von Adhäsionen an sonstigen peripheren Nerven oder Ganglion, sonstige	08.61.11↔	Plastische Rekonstruktion des Augenlids mit Hauttransplantat
05.21↔	Exzision des Ganglion sphenopalatinum	08.61.99↔	Sonstige plastische Rekonstruktion des Augenlids mit Hautlappen oder -transplantat
05.22↔	Zervikale Sympathektomie	08.62↔	Plastische Rekonstruktion des Augenlids mit Schleimhautlappen oder -transplantat
05.23↔	Lumbale Sympathektomie	08.63↔	Plastische Rekonstruktion des Augenlids mit Haarfollikeltransplantat
05.24↔	Präsakrale Sympathektomie	08.64↔	Plastische Rekonstruktion des Augenlids mit tarsokonjunktivalem Lappen
05.25↔	Periarterielle Sympathektomie	08.69.00↔	Sonstige plastische Rekonstruktion des Augenlids mit Lappen oder Transplantaten, n.n.bez.
05.26↔	Thorakale Sympathektomie	08.69.10↔	Plastische Rekonstruktion des Augenlids mit Knorpel
05.29↔	Sonstige Sympathektomie und Exzision eines Ganglions	08.69.11↔	Plastische Rekonstruktion des Augenlids mit alloplastischem Material
06.09.00↔	Sonstige Inzision im Gebiet der Schilddrüse, n.n.bez.	08.69.12↔	Plastische Rekonstruktion des Augenlids mit Verschiebe- und Rotationsplastik des Lides
06.09.10↔	Sonstige Inzision im Gebiet der Schilddrüse, ohne weitere Massnahmen	08.69.13↔	Plastische Rekonstruktion des Augenlids mit Oberlidverlängerung
06.09.11↔	Sonstige Inzision im Gebiet der Schilddrüse, Drainage	08.69.19↔	Plastische Rekonstruktion des Augenlids mit sonstigem Lappen oder Transplantaten
06.09.99↔	Sonstige Inzision im Gebiet der Schilddrüse, sonstige	08.69.99↔	Sonstige plastische Rekonstruktion des Augenlids mit Lappen oder Transplantaten, sonstige
06.91↔	Durchtrennung des Isthmus thyroideae	08.82↔	Versorgung einer Risswunde des Augenlids, den Lidrand umfassend, partielle Tiefe
07.22.00↔	Einseitige Adrenalectomie, n.n.bez.	08.83↔	Sonstige Versorgung einer Risswunde des Augenlids, partielle Tiefe
07.22.10↔	Einseitige Adrenalectomie, ohne Ovarrektomie	08.84↔	Versorgung einer Risswunde des Augenlids, den Lidrand umfassend, volle Tiefe
07.22.11↔	Einseitige Adrenalectomie, mit Ovarrektomie	08.85↔	Sonstige Versorgung einer Risswunde des Augenlids, volle Tiefe
07.22.12↔	Einseitige Adrenalectomie, Rest-Adrenalectomie	08.86↔	Rhyidektomie am Unterlid
07.22.99↔	Einseitige Adrenalectomie, sonstige	08.87↔	Rhyidektomie am Oberlid
07.3↔	Beidseitige Adrenalectomie	08.89.10↔	Plastische Rekonstruktion des Augenlids, medialer oder lateraler Lidwinkel
07.71↔	Exploration der Fossa hypophysialis	08.89.11↔	Plastische Rekonstruktion des Augenlids durch Hebung der Augenbraue
07.72↔	Inzision an der Hypophyse	08.89.12↔	Plastische Rekonstruktion des Augenlids durch Entfernung eines Fettgewebeprolapses der Orbita
07.79↔	Sonstige Operation an der Hypophyse	08.89.13↔	Plastische Rekonstruktion des Augenlids durch Oberflächenbehandlung mit Laser
08.21↔	Exzision eines Chalazions	08.89.14↔	Plastische Rekonstruktion des Augenlids durch sonstige Oberlidverlängerung
08.22.00↔	Exzision einer anderen kleineren Läsion am Augenlid, n.n.bez.	08.89.15↔	Plastische Rekonstruktion des Augenlids durch Unterlidverlängerung
08.22.10↔	Exzision einer anderen kleineren Läsion am Augenlid, nicht histographisch kontrolliert (mikrographische Chirurgie)	08.89.99↔	Sonstige plastische Rekonstruktion des Augenlids, sonstige
08.22.11↔	Exzision einer anderen kleineren Läsion am Augenlid, histographisch kontrolliert (mikrographische Chirurgie)	16.98.11↔	Rekonstruktion der Orbitawand mit mikrovaskulärem Lappen
08.22.99↔	Exzision einer anderen kleineren Läsion am Augenlid, sonstige	18.01↔	Perforation des Ohrläppchens
08.23.00↔	Exzision einer grösseren Läsion am Augenlid, nicht durchgehend, n.n.bez.	18.02↔	Inzision am äusseren Gehörgang
08.23.10↔	Exzision einer grösseren Läsion am Augenlid, nicht durchgehend, nicht histographisch kontrolliert (mikrographische Chirurgie)	18.09↔	Sonstige Inzision am äusseren Ohr
08.23.11↔	Exzision einer grösseren Läsion am Augenlid, nicht durchgehend, histographisch kontrolliert (mikrographische Chirurgie)	18.21.00↔	Exzision einer präaurikulären Fistel oder eines präaurikulären Sinus, n.n.bez.
08.23.99↔	Exzision einer grösseren Läsion am Augenlid, nicht durchgehend, sonstige		
08.24.00↔	Exzision einer grösseren Läsion am Augenlid, perforierend, n.n.bez.		
08.24.10↔	Exzision einer grösseren Läsion am Augenlid, perforierend, nicht histographisch kontrolliert (mikrographische Chirurgie)		
08.24.11↔	Exzision einer grösseren Läsion am Augenlid, perforierend, histographisch kontrolliert (mikrographische Chirurgie)		



18.21.10↔	Exzision einer präaurikulären Fistel oder eines präaurikulären Sinus, nicht histographisch kontrolliert	21.4x.10↔	Resektion der Nase, partiell, nicht histographisch kontrolliert
18.21.11↔	Exzision einer präaurikulären Fistel oder eines präaurikulären Sinus, histographisch kontrolliert	21.4x.11↔	Resektion der Nase, partiell, histographisch kontrolliert
18.21.99↔	Exzision einer präaurikulären Fistel oder eines präaurikulären Sinus, sonstige	21.4x.20↔	Resektion der Nase, subtotal, nicht histographisch kontrolliert
18.29.00↔	Exzision oder Destruktion einer anderen Läsion am äusseren Ohr, n.n.bez.	21.4x.21↔	Resektion der Nase, subtotal, histographisch kontrolliert
18.29.01↔	Destruktion einer Läsion am äusseren Ohr oder im äusseren Gehörgang	21.4x.30↔	Resektion der Nase, total, nicht histographisch kontrolliert
18.29.10↔	Exzision einer anderen Läsion am äusseren Ohr oder im äusseren Gehörgang, nicht histographisch kontrolliert	21.4x.31↔	Resektion der Nase, total, histographisch kontrolliert
18.29.11↔	Exzision einer anderen Läsion am äusseren Ohr oder im äusseren Gehörgang, histographisch kontrolliert	21.4x.99↔	Sonstige Resektion der Nase
18.29.99↔	Exzision oder Destruktion einer anderen Läsion am äusseren Ohr, sonstige	21.72↔	Offene Reposition einer Nasenfraktur
18.31.00↔	Radikale Exzision einer Läsion am äusseren Ohr, n.n.bez.	21.83.00↔	Totale plastische Nasenrekonstruktion, n.n.bez.
18.31.10↔	Radikale Exzision einer Läsion am äusseren Ohr oder im äusseren Gehörgang oder partielle Resektion der Ohrmuschel, nicht histographisch kontrolliert	21.83.10↔	Septorhinoplastik mit Korrektur des Knorpels oder des Knochens, mit lokalen autogenen Transplantaten
18.31.11↔	Radikale Exzision einer Läsion am äusseren Ohr oder im äusseren Gehörgang oder partielle Resektion der Ohrmuschel, histographisch kontrolliert	21.83.11↔	Septorhinoplastik mit Korrektur des Knorpels oder des Knochens, mit distalen autogenen Transplantaten, allogenen oder xenogenen Transplantaten
18.31.19↔	Radikale Exzision einer Läsion am äusseren Ohr, sonstige	21.83.12↔	Septorhinoplastik mit Korrektur des Knochens und des Knorpels
18.39.10↔	Resektion der Ohrmuschel, total, nicht histographisch kontrolliert	21.83.20↔	Totale plastische Nasenrekonstruktion mit Implantation von alloplastischen Materialien
18.39.11↔	Resektion der Ohrmuschel, total, histographisch kontrolliert	21.83.99↔	Totale plastische Nasenrekonstruktion, sonstige
18.39.19↔	Sonstige Resektion der Ohrmuschel, sonstige	21.84↔	Revision einer Rhinoplastik
18.5↔	Chirurgische Korrektur abstehender Ohren	21.85↔	Augmentationsrhinoplastik
18.6x.00↔	Rekonstruktion des äusseren Gehörgangs, n.n.bez.	21.86.00↔	Rhinoplastik der Nasenweichteile, n.n.bez.
18.6x.10↔	Erweiterung des äusseren Gehörgangs	21.86.10↔	Rhinoplastik der Nasenweichteile, äussere Nase
18.6x.20↔	Rekonstruktion eines (bestehenden) äusseren Gehörgangs	21.86.11↔	Rhinoplastik mit lokalen oder distalen Lappen
18.6x.30↔	Konstruktion eines (nicht bestehenden) äusseren Gehörgangs	21.86.99↔	Rhinoplastik der Nasenweichteile, sonstige
18.6x.99↔	Rekonstruktion des äusseren Gehörgangs, sonstige	21.87↔	Sonstige Rhinoplastik
18.71.00↔	Ohrmuschelaufbau, n.n.bez.	21.88.00↔	Sonstige Septumplastik, n.n.bez.
18.71.10↔	Ohrmuschelaufbau, partiell, n.n.bez.	21.88.10↔	Septumplastik, Septumunterfütterung
18.71.11↔	Ohrmuschelaufbau, partiell mit Gewebeexpander	21.88.11↔	Septumplastik, Verschluss einer Septumperforation mit Schleimhaut-Verschiebelappen
18.71.12↔	Ohrmuschelaufbau, partiell mit Galealappen	21.88.12↔	Septumplastik, Plastische Korrektur ohne Resektion
18.71.13↔	Ohrmuschelaufbau, partiell mit Knorpeltransplantat	21.88.13↔	Septumplastik, Plastische Korrektur mit Resektion
18.71.14↔	Ohrmuschelaufbau, partiell mit mikrovaskulärem Lappen	21.88.14↔	Septumplastik, Plastische Rekonstruktion des Nasenseptums, mit lokalen autogenen Transplantaten (Austauschplastik)
18.71.19↔	Ohrmuschelaufbau, partiell, sonstige	21.88.15↔	Septumplastik, Plastische Rekonstruktion des Nasenseptums, mit distalen autogenen Transplantaten, allogenen oder xenogenen Transplantaten
18.71.20↔	Ohrmuschelaufbau, total, n.n.bez.	21.88.99↔	Sonstige Septumplastik, sonstige
18.71.21↔	Ohrmuschelaufbau, total mit Gewebeexpander	21.89↔	Sonstige plastische Rekonstruktion und Operationen an der Nase
18.71.22↔	Ohrmuschelaufbau, total mit Galealappen	21.91↔	Lösung von Synechien der Nase
18.71.23↔	Ohrmuschelaufbau, total mit Knorpeltransplantat	24.0↔	Inzision an Zahnfleisch und Alveolarkamm
18.71.24↔	Ohrmuschelaufbau, total mit mikrovaskulärem Lappen	24.11.00↔	Biopsie am Zahnfleisch, n.n.bez.
18.71.29↔	Ohrmuschelaufbau, total, sonstige	24.11.20↔	Offene Biopsie (mit Inzision) am Zahnfleisch
18.71.30↔	Implantation von alloplastischen Materialien beim Aufbau einer Ohrmuschel	24.11.99↔	Biopsie am Zahnfleisch, sonstige
18.71.99↔	Ohrmuschelaufbau, sonstige	24.12.00↔	Biopsie an einer Zahnalveole, n.n.bez.
18.72↔	Reinsertion eines amputierten Ohres	24.12.20↔	Offene Biopsie (mit Inzision) an einer Zahnalveole
18.79↔	Sonstige plastische Rekonstruktion am äusseren Ohr	24.12.99↔	Biopsie an einer Zahnalveole, sonstige
18.9↔	Sonstige Operation am äusseren Ohr	24.31↔	Exzision von Läsion oder Gewebe am Zahnfleisch
19.9x.00↔	Sonstige plastische Rekonstruktion am Mittelohr, n.n.bez.	24.5x.00↔	Alveoloplastik, n.n.bez.
19.9x.10↔	Mikrochirurgische Operationen am Mittelohr, n.n.bez.	24.5x.10↔	Alveoloplastik mit Transplantat
19.9x.11↔	Verkleinerung einer Radikalhöhle	24.5x.99↔	Alveoloplastik, sonstige
19.9x.12↔	Rekonstruktion des Mittelohrs, Reimplantation, Rekonstruktion der hinteren Gehörgangswand	24.7↔	Anbringen einer orthodontischen Apparatur
19.9x.13↔	Rekonstruktion des Mittelohrs	24.91.00↔	Extension oder Vertiefung des Sulcus buccolabialis oder lingualis, n.n.bez.
19.9x.14↔	Verschluss einer Mastoid-Fistel	24.91.10↔	Vestibulumplastik
19.9x.19↔	Mikrochirurgische Operationen am Mittelohr, sonstige	24.91.11↔	Mundbodensenkung
19.9x.99↔	Sonstige plastische Rekonstruktion am Mittelohr, sonstige	24.91.99↔	Extension oder Vertiefung des Sulcus buccolabialis oder lingualis, sonstige
21.07↔	Stillung einer Epistaxis durch Exzision von nasaler Mukosa und Hauttransplantation an Septum und laterale Nasenwand	25.02↔	Offene Biopsie an der Zunge
21.1↔	Inzision an der Nase	25.2x.14↔	Partielle Glossektomie, transoraler Zugang, Rekonstruktion mit freiem mikrovaskulär-anastomosierten Transplantat
21.31.10↔	Lokale Exzision einer endonasalen Läsion, Zugang endonasal	25.2x.24↔	Partielle Glossektomie, transmandibulärer Zugang, Rekonstruktion mit freiem mikrovaskulär-anastomosierten Transplantat
21.31.12↔	Destruktion einer endonasalen Läsion	25.2x.34↔	Pelviglossektomie, transoraler Zugang, Rekonstruktion mit freiem mikrovaskulär-anastomosierten Transplantat
21.32.10↔	Exzision und lokale Destruktion einer anderen Läsion an der Nase, nicht histographisch kontrolliert	25.2x.44↔	Pelviglossektomie, transmandibulärer Zugang, Rekonstruktion mit freiem mikrovaskulär-anastomosierten Transplantat
21.32.11↔	Exzision und lokale Destruktion einer anderen Läsion an der Nase, histographisch kontrolliert	25.2x.54↔	Pelviglossomandibulektomie, Rekonstruktion mit freiem mikrovaskulär-anastomosierten Transplantat
21.4x.00↔	Resektion der Nase, n.n.bez.		

25.3x.14↔	Vollständige Glossektomie, transoraler Zugang, Rekonstruktion mit freiem mikrovaskulär-anastomosierten Transplantat	27.56.60↔	Grossflächig homologe Hauttransplantation an die Lippe
25.3x.24↔	Vollständige Glossektomie, transmandibulärer Zugang, Rekonstruktion mit freiem mikrovaskulär-anastomosierten Transplantat	27.56.99↔	Sonstiges Hauttransplantat an Lippe und Mund, sonstige
25.3x.34↔	Vollständige Pelviglossektomie, transoraler Zugang, Rekonstruktion mit freiem mikrovaskulär-anastomosierten Transplantat	27.57.10↔	Anbringen eines freien mikrovaskulär-anastomosierten Transplantats an Lippe und Mund
25.3x.44↔	Vollständige Pelviglossektomie, transmandibulärer Zugang, Rekonstruktion mit freiem mikrovaskulär-anastomosierten Transplantat	27.57.11↔	Anbringen eines gestielten Fernlappens an Lippe und Mund
25.3x.54↔	Vollständige Pelviglossomandibulektomie, Rekonstruktion mit freiem mikrovaskulär-anastomosierten Transplantat	27.57.99↔	Anbringen eines gestielten oder freien Lappens an Lippe und Mund, sonstige
25.4x.14↔	Radikale Glossektomie, transoraler Zugang, Rekonstruktion mit freiem mikrovaskulär-anastomosierten Transplantat	27.58↔	Revision eines gestielten oder freien Lappens oder freien Hauttransplantates an Lippe und Mund
25.4x.24↔	Radikale Glossektomie, transmandibulärer Zugang, Rekonstruktion mit freiem mikrovaskulär-anastomosierten Transplantat	27.59.00↔	Sonstige plastische Rekonstruktion an Lippe und Mund, n.n.bez.
25.4x.34↔	Radikale Pelviglossektomie, transoraler Zugang, Rekonstruktion mit freiem mikrovaskulär-anastomosierten Transplantat	27.59.10↔	Kleinflächiges temporäres Haut-Regenerationsgraft an die Lippe
25.4x.44↔	Radikale Pelviglossektomie, transmandibulärer Zugang, Rekonstruktion mit freiem mikrovaskulär-anastomosierten Transplantat	27.59.11↔	Grossflächiges temporäres Haut-Regenerationsgraft an die Lippe
25.4x.54↔	Radikale Pelviglossomandibulektomie, Rekonstruktion mit freiem mikrovaskulär-anastomosierten Transplantat	27.59.20↔	Kleinflächige Weichteildeckung durch kultivierte Keratinozyten an der Lippe
27.1↔	Inzision am Gaumen	27.59.21↔	Grossflächige Weichteildeckung durch kultivierte Keratinozyten an der Lippe
27.21.00↔	Biopsie am knöchernen Gaumen, n.n.bez.	27.59.30↔	Kleinflächige temporäre Weichteildeckung durch Kombination mehrerer Verfahren an der Lippe
27.21.20↔	Offene Biopsie (mit Inzision) am knöchernen Gaumen	27.59.31↔	Grossflächige temporäre Weichteildeckung durch Kombination mehrerer Verfahren an der Lippe
27.21.99↔	Biopsie am knöchernen Gaumen, sonstige	27.59.40↔	Sonstige plastische Rekonstruktion an Lippe und Mund mit freiem mikrovaskulär-anastomosierten Transplantat
27.22.00↔	Biopsie an Uvula und weichem Gaumen, n.n.bez.	27.59.41↔	Sonstige plastische Rekonstruktion an Lippe und Mund mit gestieltem Fernlappen
27.22.20↔	Offene Biopsie (mit Inzision) an Uvula und weichem Gaumen	27.59.50↔	Lappenstieldurchtrennung nach Hautplastik an der Lippe
27.22.99↔	Biopsie an Uvula und weichem Gaumen, sonstige	27.59.60↔	Einsetzen eines Gewebeexpanders an der Lippe
27.23.00↔	Biopsie an der Lippe, n.n.bez.	27.59.99↔	Sonstige plastische Rekonstruktion an Lippe und Mund, sonstige
27.23.99↔	Biopsie an der Lippe, sonstige	27.61↔	Naht einer Rissverletzung am Gaumen
27.24.00↔	Biopsie in der Mundhöhle, an nicht bezeichneter Struktur, n.n.bez.	27.62.00↔	Korrektur einer Gaumenspalte, n.n.bez.
27.24.20↔	Offene Biopsie (mit Inzision) an Wangenschleimhaut, Mundboden und sonstigen Strukturen in der Mundhöhle	27.62.10↔	Primäre plastische Rekonstruktion am knöchernen Gaumen ohne Knochentransplantat
27.24.99↔	Biopsie in der Mundhöhle, an nicht bezeichneter Struktur, sonstige	27.62.11↔	Primäre plastische Rekonstruktion am knöchernen Gaumen mit Knochentransplantat
27.42↔	Ausgedehnte Exzision einer Läsion an der Lippe	27.62.20↔	Sekundäre plastische Rekonstruktion am knöchernen Gaumen ohne Knochentransplantat
27.43.00↔	Sonstige Exzision von Läsion oder Gewebe an der Lippe, n.n.bez.	27.62.99↔	Korrektur einer Gaumenspalte, sonstige
27.43.10↔	Sonstige Exzision von Läsion oder Gewebe an der Lippe, lokale Exzision	27.63.00↔	Revision der Korrektur einer Gaumenspalte, n.n.bez.
27.43.99↔	Sonstige Exzision von Läsion oder Gewebe an der Lippe, sonstige	27.63.10↔	Revision der Korrektur einer Gaumenspalte, Kieferplastik
27.44.00↔	Radikale Exzision einer Läsion an der Lippe, n.n.bez.	27.63.11↔	Revision der Korrektur einer Gaumenspalte, Kieferplastik mit Osteoplastik
27.44.10↔	Radikale Exzision einer Läsion an der Lippe mit histographischer Kontrolle	27.63.20↔	Revision der Korrektur einer Gaumenspalte, Sekundäroperation der Kieferspalte
27.44.20↔	Radikale Exzision einer Hautläsion der Lippe mit Transplantation oder Transposition von Haut	27.63.99↔	Revision der Korrektur einer Gaumenspalte, sonstige
27.44.99↔	Radikale Exzision einer Läsion an der Lippe, sonstige	27.92↔	Inzision an der Mundhöhle, nicht bezeichnete Struktur
27.49.00↔	Sonstige Exzision in der Mundhöhle, n.n.bez.	27.99↔	Sonstige Operationen in der Mundhöhle
27.49.10↔	Exzision an der Wange	29.12.00↔	Biopsie am Pharynx, n.n.bez.
27.49.11↔	Exzision am Mundboden	29.12.20↔	Offene Biopsie am Hypopharynx
27.49.99↔	Sonstige Exzision in der Mundhöhle, sonstige	29.12.30↔	Offene Biopsie am Nasopharynx
27.54.00↔	Plastische Rekonstruktion einer (angeborenen) Lippenspalte, n.n.bez.	29.12.99↔	Biopsie am Pharynx, sonstige
27.54.10↔	Lippenplastik einer (angeborenen) Lippenspalte	29.2x.00↔	Exzision von branchiogener Zyste oder Rest der Kiemenspalte, n.n.bez.
27.54.11↔	Sekundäroperation einer (angeborenen) Lippenspalte	29.2x.10↔	Exzision einer lateralen Halszyste
27.54.99↔	Plastische Rekonstruktion einer (angeborenen) Lippenspalte, sonstige	29.2x.11↔	Exzision von branchiogener Zyste oder Rest der Kiemenspalte als sekundär Eingriff
27.55.00↔	Vollhauttransplantat an Lippe und Mund, n.n.bez.	29.2x.20↔	Operation an Kiemengangsresten, n.n.bez.
27.55.10↔	Kleinflächiges Vollhauttransplantat an Lippe und Mund	29.2x.21↔	Operation an Kiemengangsresten, sekundärer Eingriff
27.55.20↔	Grossflächiges Vollhauttransplantat an Lippe und Mund	29.2x.99↔	Exzision von branchiogener Zyste oder Rest der Kiemenspalte, sonstige
27.55.99↔	Vollhauttransplantat an Lippe und Mund, sonstige	29.33.12↔	Partielle Pharyngektomie, Rekonstruktion mit freiem mikrovaskulär-anastomosierten Transplantat
27.56.10↔	Kleinflächiges Spalthauttransplantat an Lippe und Mund	29.33.21↔	Totale Pharyngektomie, Rekonstruktion mit freiem mikrovaskulär-anastomosierten Transplantat, freiem Darmtransplantat oder Magenhochzug
27.56.20↔	Grossflächiges Spalthauttransplantat an Lippe und Mund	29.4x.12↔	Plastische Rekonstruktion am Pharynx, mit mikrovaskulär anastomosiertem Transplantat, Darmtransplantat oder Magenhochzug
27.56.30↔	Kleinflächige heterologe Hauttransplantation an die Lippe	29.52↔	Verschluss einer branchiogenen Fistel
27.56.40↔	Grossflächig heterologe Hauttransplantation an die Lippe	30.3x.15↔	Vollständige Laryngektomie, Rekonstruktion mit freiem mikrovaskulär-anastomosierten Transplantat
27.56.50↔	Kleinflächige homologe Hauttransplantation an die Lippe	30.4x.00↔	Radikale Laryngektomie, n.n.bez.

30.4x.10↔	Radikale Laryngektomie, mit Pharyngektomie, ohne Rekonstruktion	34.4x.20↔	Teilresektion einer Läsion an der Brustwand, n.n.bez.
30.4x.11↔	Radikale Laryngektomie, mit Pharyngektomie, Rekonstruktion mit lokaler Schleimhaut	34.4x.21↔	Teilresektion einer Läsion an der Brustwand, ohne Rekonstruktion
30.4x.12↔	Radikale Laryngektomie, mit Pharyngektomie, Rekonstruktion mit nicht vaskularisiertem Transplantat	34.4x.22↔	Teilresektion einer Läsion an der Brustwand, mit Rekonstruktion
30.4x.13↔	Radikale Laryngektomie, mit Pharyngektomie, Rekonstruktion mit gestieltem regionalen Lappen	34.4x.30↔	Resektion einer Läsion an der Brustwand, komplette Resektion des Sternums, n.n.bez.
30.4x.14↔	Radikale Laryngektomie, mit Pharyngektomie, Rekonstruktion mit gestieltem Lappen	34.4x.31↔	Resektion einer Läsion an der Brustwand, komplette Resektion des Sternums, ohne Rekonstruktion
30.4x.15↔	Radikale Laryngektomie, mit Pharyngektomie, Rekonstruktion mit freiem mikrovaskulär-anastomosierten Transplantat	34.4x.32↔	Resektion einer Läsion an der Brustwand, komplette Resektion des Sternums, mit Rekonstruktion
30.4x.16↔	Radikale Laryngektomie, mit Pharyngektomie, Rekonstruktion mit freiem Darmtransplantat	34.71↔	Naht einer Brustwandverletzung
30.4x.17↔	Radikale Laryngektomie, mit Pharyngektomie, Rekonstruktion mit Magenhochzug	34.72↔	Verschluss einer Thorakostomie
30.4x.19↔	Radikale Laryngektomie, mit Pharyngektomie, sonstige Rekonstruktion	34.73↔	Verschluss anderer Thoraxfisteln
30.4x.20↔	Radikale Laryngektomie, mit Pharyngektomie und Schilddrüsenresektion, ohne Rekonstruktion	34.79.00↔	Sonstige plastische Rekonstruktion an der Brustwand, n.n.bez.
30.4x.21↔	Radikale Laryngektomie, mit Pharyngektomie und Schilddrüsenresektion, Rekonstruktion mit lokaler Schleimhaut	34.79.10↔	Sonstige plastische Rekonstruktion an der Brustwand, sekundärer Verschluss einer Thorakotomie, n.n.bez.
30.4x.22↔	Radikale Laryngektomie, mit Pharyngektomie und Schilddrüsenresektion, Rekonstruktion mit nicht vaskularisiertem Transplantat	34.79.11↔	Sonstige plastische Rekonstruktion an der Brustwand, sekundärer Verschluss einer Thorakotomie, durch Draht
30.4x.23↔	Radikale Laryngektomie, mit Pharyngektomie und Schilddrüsenresektion, Rekonstruktion mit gestieltem regionalen Lappen	34.79.12↔	Sonstige plastische Rekonstruktion an der Brustwand, sekundärer Verschluss einer Thorakotomie, durch Platte
30.4x.24↔	Radikale Laryngektomie, mit Pharyngektomie und Schilddrüsenresektion, Rekonstruktion mit gestieltem Lappen	34.79.19↔	Sonstige plastische Rekonstruktion an der Brustwand, sekundärer Verschluss einer Thorakotomie, sonstige
30.4x.25↔	Radikale Laryngektomie, mit Pharyngektomie und Schilddrüsenresektion, Rekonstruktion mit freiem mikrovaskulär-anastomosierten Transplantat	34.79.20↔	Sonstige plastische Rekonstruktion an der Brustwand, Stabilisierung, offen chirurgisch, n.n.bez.
30.4x.26↔	Radikale Laryngektomie, mit Pharyngektomie und Schilddrüsenresektion, Rekonstruktion mit freiem Darmtransplantat	34.79.21↔	Sonstige plastische Rekonstruktion an der Brustwand, Stabilisierung, offen chirurgisch, durch Draht
30.4x.27↔	Radikale Laryngektomie, mit Pharyngektomie und Schilddrüsenresektion, Rekonstruktion mit Magenhochzug	34.79.22↔	Sonstige plastische Rekonstruktion an der Brustwand, Stabilisierung, offen chirurgisch, durch Platte
30.4x.29↔	Radikale Laryngektomie, mit Pharyngektomie und Schilddrüsenresektion, sonstige Rekonstruktion	34.79.29↔	Sonstige plastische Rekonstruktion an der Brustwand, Stabilisierung, offen chirurgisch, sonstige
30.4x.99↔	Radikale Laryngektomie, sonstige	34.79.30↔	Sonstige plastische Rekonstruktion an der Brustwand, offene Reposition einer Sternumfraktur, n.n.bez.
31.72↔	Verschluss einer äusseren trachealen Fistel	34.79.31↔	Sonstige plastische Rekonstruktion an der Brustwand, offene Reposition einer Sternumfraktur, durch Draht
33.33↔	Pneumoperitoneum für Lungenkollaps	34.79.32↔	Sonstige plastische Rekonstruktion an der Brustwand, offene Reposition einer Sternumfraktur, durch Platte
33.42↔	Verschluss einer Bronchusfistel	34.79.39↔	Sonstige plastische Rekonstruktion an der Brustwand, offene Reposition einer Sternumfraktur, sonstige
34.03↔	Wiedereröffnung einer Thorakotomie	34.79.40↔	Sonstige plastische Rekonstruktion an der Brustwand, Knochenplastik und Knochentransplantation
34.23.20↔	Offene Biopsie an der Brustwand	34.79.99↔	Sonstige plastische Rekonstruktion an der Brustwand, sonstige
34.3x.00↔	Exzision oder Destruktion von Läsion oder Gewebe des Mediastinums, n.n.bez.	34.85↔	Implantation eines Zwerchfellschrittmachers
34.3x.10↔	Exzision von Läsion oder Gewebe des Mediastinums	34.89.00↔	Sonstige Operationen am Zwerchfell, n.n.bez.
34.3x.20↔	Resektion von Läsion oder Gewebe des Mediastinums, n.n.bez.	34.89.10↔	Sonstige Operationen am Zwerchfell, Inzision (Zwerchfellsplattung)
34.3x.21↔	Resektion von Läsion oder Gewebe des Mediastinums, ohne Resektion an mediastinalen Organen	34.89.99↔	Sonstige Operationen am Zwerchfell, sonstige
34.3x.22↔	Resektion von Läsion oder Gewebe des Mediastinums, mit Lungenresektion oder Brustwandteilresektion	37.31.00↔	Perikardektomie, n.n.bez.
34.3x.23↔	Resektion von Läsion oder Gewebe des Mediastinums, mit Perikardteilresektion	37.31.10↔	Perikardektomie, partiell
34.3x.24↔	Resektion von Läsion oder Gewebe des Mediastinums, mit prothetischem Gefässersatz	37.31.20↔	Perikardektomie, total
34.3x.25↔	Resektion von Läsion oder Gewebe des Mediastinums, mit Lungenresektion und Gefässersatz	37.31.30↔	Adhäsiolyse am Perikard
34.3x.26↔	Resektion von Läsion oder Gewebe des Mediastinums, mit Lungenresektion und Perikardteilresektion	37.31.99↔	Perikardektomie, sonstige
34.3x.27↔	Resektion von Läsion oder Gewebe des Mediastinums, mit Perikardteilresektion und Gefässersatz	37.79↔	Revision oder Verlagerung von Tasche von kardialer Vorrichtung
34.3x.28↔	Resektion von Läsion oder Gewebe des Mediastinums, mit Lungen- und Perikardteilresektion und Gefässersatz	37.8b.00↔	Entfernen eines permanenten Herzschrittmachers, n.n.bez.
34.3x.29↔	Resektion von Läsion oder Gewebe des Mediastinums, sonstige	37.8b.11↔	Entfernen eines Einkammer-Schrittmachers
34.3x.30↔	Destruktion von Läsion oder Gewebe des Mediastinums	37.8b.21↔	Entfernen eines Zweikammerschrittmachers, ohne antitachykarder Stimulation
34.3x.99↔	Exzision oder Destruktion von Läsion oder Gewebe des Mediastinums, sonstige	37.8b.22↔	Entfernen eines Zweikammerschrittmachers, mit antitachykarder Stimulation
34.4x.00↔	Exzision oder Destruktion einer Läsion an der Brustwand, n.n.bez.	37.8b.31↔	Entfernen eines Resynchronisationsherzschrittmachers (CRT-P)
34.4x.10↔	Exzision einer Läsion an der Brustwand	37.8b.41↔	Entfernen eines transvenösen, sondenlosen, Herzschrittmachers
		37.8b.99↔	Entfernen eines permanenten Herzschrittmachers, sonstige
		37.8d↔	Entfernen eines Ereignisrekorders
		37.8f.00↔	Entfernen eines Kardioverters oder Defibrillators, n.n.bez.
		37.8f.11↔	Entfernen eines Einkammer-Defibrillators
		37.8f.12↔	Entfernen eines Zweikammer-Defibrillators
		37.8f.13↔	Entfernen eines Defibrillators mit der Möglichkeit zur Druckmessung
		37.8f.21↔	Entfernen eines Resynchronisationsdefibrillators (CRT-D)
		37.8f.22↔	Entfernen eines Einkammer-Defibrillators mit atrialem Sensing
		37.8f.31↔	Entfernen eines subkutanen Defibrillatorsystems

37.8f.99↔	Entfernen eines Kardioverters oder Defibrillators, sonstige	39.59.12↔	Transposition von sonstigen extrakraniellen Arterien an Kopf und Hals
37.99.00↔	Sonstige Operationen an Herz und Perikard, n.n.bez.	39.59.13↔	Transposition von Arterien der oberen Extremität
37.99.10↔	Intramyokardiale Stammzelltherapie, n.n.bez.	39.59.14↔	Transposition von thorakalen Arterien
37.99.11↔	Intramyokardiale Stammzelltherapie ohne Anreicherung von Stammzellfraktionen oder kultureller Vermehrung	39.59.15↔	Transposition der A. gastrica, A. hepatica und A. lienalis
37.99.12↔	Intramyokardiale Stammzelltherapie mit Anreicherung von Stammzellfraktionen oder kultureller Vermehrung	39.59.16↔	Transposition der A. renalis
37.99.19↔	Intramyokardiale Stammzelltherapie, sonstige	39.59.17↔	Transposition der A. mesenterica
37.99.20↔	Operationen bei kongenitalen Anomalien des Herzens, n.n.bez.	39.59.18↔	Transposition sonstiger viszeraler Arterien
37.99.29↔	Operationen bei kongenitalen Anomalien des Herzens, sonstige	39.59.19↔	Transposition der A. iliaca
37.99.30↔	Ligatur eines Herzohres	39.59.20↔	Transposition von sonstigen abdominalen Arterien
37.99.80↔	Reoperation an Herz und Perikard	39.59.21↔	Transposition von Arterien der unteren Extremität
37.99.99↔	Sonstige Operationen an Herz und Perikard, sonstige	39.59.29↔	Transposition von Arterien, sonstige
37.9a.12↔	Entfernung oder Revision eines myokardmodulierenden Systems (CCM)	39.59.30↔	Sonstige plastische Rekonstruktion von Gefässen an Kopf und Hals, n.n.bez.
39.25.00↔	Aorto-iliaco-femoraler Bypass, n.n.bez.	39.59.31↔	Sonstige plastische Rekonstruktion eines intrakraniellen Gefässes
39.25.10↔	Aorto-iliaco-femoraler Bypass, aortal, n.n.bez.	39.59.32↔	Sonstige plastische Rekonstruktion der extrakraniellen A. vertebralis
39.25.11↔	Aorto-iliakaler Bypass	39.59.33↔	Sonstige plastische Rekonstruktion von extrakraniellen Arterien an Kopf und Hals, sonstige
39.25.12↔	Aorto-femoraler Bypass	39.59.34↔	Sonstige plastische Rekonstruktion der V. jugularis
39.25.13↔	Aorto-poplitealer Bypass	39.59.39↔	Sonstige plastische Rekonstruktion von Gefässen an Kopf und Hals, sonstige
39.25.14↔	Aorto-cruraler Bypass	39.59.40↔	Sonstige plastische Rekonstruktion von Gefässen der oberen Extremität, n.n.bez.
39.25.19↔	Aorto-iliaco-femoraler Bypass, aortal, sonstige	39.59.41↔	Sonstige plastische Rekonstruktion von Arterien der oberen Extremität
39.25.20↔	Iliaco-femoraler Bypass, n.n.bez.	39.59.42↔	Sonstige plastische Rekonstruktion der V. subclavia, V. axillaris und V. brachiocephalica
39.25.21↔	Ilio-iliakaler Bypass	39.59.48↔	Sonstige plastische Rekonstruktion von sonstigen tiefen Venen der oberen Extremität
39.25.22↔	Ilio-femoraler Bypass	39.59.49↔	Sonstige plastische Rekonstruktion von Gefässen der oberen Extremität, sonstige
39.25.23↔	Ilio-poplitealer Bypass	39.59.50↔	Sonstige plastische Rekonstruktion von thorakalen Gefässen, n.n.bez.
39.25.24↔	Ilio-cruraler Bypass	39.59.51↔	Sonstige plastische Rekonstruktion der thorakalen Aorta
39.25.29↔	Iliaco-femoraler Bypass, sonstige	39.59.52↔	Sonstige plastische Rekonstruktion der A. pulmonalis
39.25.30↔	Obturator-Bypass (extraanatomisch)	39.59.53↔	Sonstige plastische Rekonstruktion von thorakalen Arterien, sonstige
39.25.99↔	Aorto-iliaco-femoraler Bypass, sonstige	39.59.54↔	Sonstige plastische Rekonstruktion der V. pulmonalis
39.27.00↔	Arteriovenöser Shunt für Hämodialyse, n.n.bez.	39.59.55↔	Sonstige plastische Rekonstruktion der V. cava superior
39.27.10↔	AV-Fistel für Hämodialyse	39.59.59↔	Sonstige plastische Rekonstruktion von thorakalen Gefässen, sonstige
39.27.11↔	AV-Fistel mit allogenen oder alloplastischem Material für Hämodialyse	39.59.60↔	Sonstige plastische Rekonstruktion von abdominalen Arterien, n.n.bez.
39.27.99↔	Arteriovenöser Shunt für Hämodialyse, sonstige	39.59.61↔	Sonstige plastische Rekonstruktion der abdominalen Aorta
39.29.00↔	Sonstiger (peripherer) Gefäss-Shunt oder -Bypass, n.n.bez.	39.59.62↔	Sonstige plastische Rekonstruktion des Truncus coeliacus
39.29.10↔	Gefäss-Shunt oder Bypass an Arterien der unteren Extremität, n.n.bez.	39.59.63↔	Sonstige plastische Rekonstruktion der A. gastrica
39.29.11↔	Femorofemoraler Gefäss-Shunt oder -Bypass	39.59.64↔	Sonstige plastische Rekonstruktion A. hepatica
39.29.12↔	Femoropoplitealer Gefäss-Shunt oder -Bypass	39.59.65↔	Sonstige plastische Rekonstruktion der A. lienalis
39.29.13↔	Femorocruraler Gefäss-Shunt oder -Bypass	39.59.66↔	Sonstige plastische Rekonstruktion der A. renalis
39.29.14↔	Femoropedaler Gefäss-Shunt oder -Bypass	39.59.67↔	Sonstige plastische Rekonstruktion der A. mesenterica
39.29.15↔	Popliteocruraler und popliteopedaler Gefäss-Shunt oder -Bypass	39.59.68↔	Sonstige plastische Rekonstruktion der A. iliaca
39.29.16↔	Gefäss-Shunt oder Bypass an Arterien des Unterschenkels und des Fusses	39.59.69↔	Sonstige plastische Rekonstruktion von abdominalen Arterien, sonstige
39.29.19↔	Gefäss-Shunt oder Bypass an Arterien der unteren Extremität, sonstige	39.59.70↔	Sonstige plastische Rekonstruktion von abdominalen Venen, n.n.bez.
39.29.20↔	Gefäss-Shunt oder Bypass an Arterien der oberen Extremität	39.59.71↔	Sonstige plastische Rekonstruktion der V. cava inferior
39.29.30↔	Sonstiger (peripherer) Gefäss-Shunt oder -Bypass, extraanatomisch, n.n.bez.	39.59.72↔	Sonstige plastische Rekonstruktion der V. iliaca
39.29.31↔	Subclaviafemoraler Gefäss-Shunt oder Bypass	39.59.79↔	Sonstige plastische Rekonstruktion von abdominalen Venen, sonstige
39.29.32↔	Axillofemoraler Gefäss-Shunt oder Bypass	39.59.80↔	Sonstige plastische Rekonstruktion von Gefässen der unteren Extremität, n.n.bez.
39.29.33↔	Femorofemoraler Cross-over-Bypass	39.59.81↔	Sonstige plastische Rekonstruktion von Arterien der unteren Extremität
39.29.39↔	Sonstiger (peripherer) Gefäss-Shunt oder -Bypass, extraanatomisch, sonstige	39.59.82↔	Sonstige plastische Rekonstruktion der V. femoralis
39.29.40↔	Gefäss-Shunt oder -Bypass an Venen	39.59.83↔	Sonstige plastische Rekonstruktion der V. poplitea
39.29.80↔	Temporärer intraoperativer Shunt, n.n.bez.	39.59.88↔	Sonstige plastische Rekonstruktion von sonstigen tiefen Venen der unteren Extremität
39.29.81↔	Temporärer intraoperativer Shunt, arterioarteriell	39.59.89↔	Sonstige plastische Rekonstruktion von Gefässen der unteren Extremität, sonstige
39.29.82↔	Temporärer intraoperativer Shunt, arteriovenös		
39.29.89↔	Temporärer intraoperativer Shunt, sonstige		
39.29.99↔	Sonstiger (peripherer) Gefäss-Shunt oder -Bypass, sonstige		
39.49.00↔	Sonstige Revision nach vaskulärem Eingriff, n.n.bez.		
39.49.10↔	Revision einer Gefässanastomose		
39.49.20↔	Revision eines vaskulären Implantats		
39.49.21↔	Wechsel eines vaskulären Implantats		
39.49.22↔	Entfernung eines vaskulären Implantats		
39.49.30↔	Ersatz eines kardialen Conduit		
39.49.99↔	Sonstige Revision nach vaskulärem Eingriff, sonstige		
39.55↔	Reimplantation eines aberrierenden Nierengefässes		
39.59.10↔	Transposition von Arterien, n.n.bez.		
39.59.11↔	Transposition der extrakraniellen A. vertebralis		

39.59.90↔	Sonstige plastische Rekonstruktion eines Gefässes, Venenklappenplastik	40.29.80↔	Exzision mehrerer abdominaler Lymphknotenstationen (mit Leberbiopsie), n.n.bez.
39.90.00↔	Einsetzen von peripheren Gefässstent(s) ohne Medikamenten-Freisetzung, n.n.bez.	40.29.81↔	Exzision mehrerer abdominaler Lymphknotenstationen (mit Leberbiopsie), offen chirurgisch [Staging-Laparotomie]
39.90.10↔	Einsetzen von Gefässstent(s) in nicht-kardiale Gefässe, bare Stents	40.29.82↔	Exzision mehrerer abdominaler Lymphknotenstationen (mit Leberbiopsie), laparoskopisch [Staging-Laparoskopie]
39.90.11↔	Einsetzen von Gefässstent(s) in nicht-kardiale Gefässe, bioresorbierbare Stents	40.29.89↔	Exzision mehrerer abdominaler Lymphknotenstationen (mit Leberbiopsie), sonstige
39.90.12↔	Einsetzen von Gefässstent(s) in nicht-kardiale Gefässe, grosslumige Stents n.n.bez.	40.29.99↔	Einfache Exzision einer anderen lymphatischen Struktur, sonstige
39.90.13↔	Einsetzen von Gefässstent(s) in nicht-kardiale Gefässe, grosslumige Stents ungecovered	40.3x.10↔	Regionale Lymphadenektomie als selbständiger Eingriff, n.n.bez.
39.90.14↔	Einsetzen von Gefässstent(s) in nicht-kardiale Gefässe, Grosslumige Stents gecovered	40.3x.11↔	Regionale Lymphadenektomie als selbständiger Eingriff, zervikal
39.90.15↔	Einsetzen von Gefässstent(s) in nicht-kardiale Gefässe, gecovered Stents (Stentgrafts) in nicht-aneurysmatischen Gefässen	40.3x.12↔	Regionale Lymphadenektomie als selbständiger Eingriff, axillär
39.90.16↔	Einsetzen von Gefässstent(s) in nichtkardiale Gefässe, gecoverte Stent-Grafts mit bioaktiver Oberfläche	40.3x.13↔	Regionale Lymphadenektomie als selbständiger Eingriff, paraaortal, pelvin, obturatorisch oder Iliakal
39.90.17↔	Einsetzen von peripheren Gefässstent(s), Multilayerstents	40.3x.14↔	Regionale Lymphadenektomie als selbständiger Eingriff, inguinal, offen chirurgisch
39.90.19↔	Einsetzen von Gefässstent(s) in nicht-kardiale Gefässe, sonstige Stents	40.3x.15↔	Regionale Lymphadenektomie als selbständiger Eingriff, inguinale, laparoskopisch
39.90.30↔	Einsetzen von überlangen Stent(s) (>10 cm) in nicht-kardiale Gefässe, n.n.bez.	40.3x.16↔	Regionale Lymphadenektomie als selbständiger Eingriff, mediastinal und peribronchial
39.90.31↔	Einsetzen von überlangen bare Stent(s) (>10 cm) in nicht-kardiale Gefässe	40.3x.19↔	Regionale Lymphadenektomie als selbständiger Eingriff, sonstige
39.90.32↔	Einsetzen von überlangen covered Stent(s) (>10 cm) in nicht-kardiale Gefässe	40.3x.21↔	Regionale Lymphadenektomie im Rahmen eines anderen Eingriffs, zervikal
39.90.39↔	Einsetzen von überlangen Stent(s) (>10 cm) in nicht-kardiale Gefässe, sonstige	40.3x.22↔	Regionale Lymphadenektomie im Rahmen eines anderen Eingriffs, axillär
39.90.99↔	Einsetzen von peripheren Gefässstent(s) ohne Medikamenten-Freisetzung, sonstige	40.3x.23↔	Regionale Lymphadenektomie im Rahmen eines anderen Eingriffs, paraaortal, pelvin oder Iliakal
40.0↔	Inzision an lymphatischen Strukturen	40.3x.24↔	Regionale Lymphadenektomie im Rahmen eines anderen Eingriffs, obturatorisch
40.11.10↔	Offene (Inzisions-) Biopsie eines mediastinalen, paraaortalen, iliakalen oder pelvinalen Lymphknotens	40.3x.25↔	Regionale Lymphadenektomie im Rahmen eines anderen Eingriffs, inguinale
40.11.11↔	Offene (Inzisions-) Biopsie eines zervikalen, supraklavikulären, axillären oder inguinalen Lymphknotens	40.3x.26↔	Regionale Lymphadenektomie im Rahmen eines anderen Eingriffs, mediastinal und peribronchial
40.21.00↔	Exzision eines tiefen zervikalen Lymphknotens, n.n.bez.	40.3x.29↔	Regionale Lymphadenektomie im Rahmen eines anderen Eingriffs, sonstige
40.21.10↔	Exzision einzelner Lymphknoten und Lymphgefässe, zervikal, ohne Markierung	40.40↔	Radikale Neck dissection, n.n.bez.
40.21.11↔	Exzision einzelner Lymphknoten und Lymphgefässe, zervikal, mit Radionuklidmarkierung oder Farbstoffmarkierung (Sentinel-Lymphnodektomie)	40.41.00↔	Radikale unilaterale Neck dissection, n.n.bez.
40.21.99↔	Exzision eines tiefen zervikalen Lymphknotens, sonstige	40.41.10↔	Selektive (funktionelle) Neck dissection, supraomohyoid (Region I-III)
40.22.00↔	Exzision eines mamma-internalen Lymphknotens, n.n.bez.	40.41.11↔	Selektive (funktionelle) Neck dissection, lateral (Region II-IV)
40.22.10↔	Exzision eines mamma-internalen Lymphknotens, thorakoskopisch	40.41.12↔	Selektive (funktionelle) Neck dissection, anterolateral (Region I-IV)
40.22.20↔	Exzision eines mamma-internalen Lymphknotens, offen chirurgisch	40.41.13↔	Selektive (funktionelle) Neck dissection, posterolateral (Region II-V)
40.22.99↔	Exzision eines mamma-internalen Lymphknotens, sonstige	40.41.14↔	Selektive (funktionelle) Neck dissection, central (Region VI)
40.23.00↔	Exzision eines axillären Lymphknotens, n.n.bez.	40.41.20↔	Radikale Neck dissection (inkl. modifiziert)
40.23.10↔	Exzision eines axillären Lymphknotens, ohne Markierung	40.41.21↔	Erweiterte radikale Neck dissection
40.23.11↔	Exzision eines axillären Lymphknotens, mit Radionuklidmarkierung oder Farbstoffmarkierung (Sentinel-Lymphnodektomie)	40.41.99↔	Radikale unilaterale Neck dissection, sonstige
40.23.99↔	Exzision eines axillären Lymphknotens, sonstige	40.50↔	Radikale Exzision von Lymphknoten, n.n.bez.
40.24.00↔	Exzision eines inguinalen Lymphknotens, n.n.bez.	40.51.00↔	Radikale Exzision von axillären Lymphknoten, n.n.bez.
40.24.10↔	Exzision eines inguinalen Lymphknotens, offen chirurgisch, ohne Markierung	40.51.10↔	Radikale Exzision von axillären Lymphknoten als selbständiger Eingriff
40.24.11↔	Exzision eines inguinalen Lymphknotens, offen chirurgisch, mit Radionuklidmarkierung oder Farbstoffmarkierung (Sentinel-Lymphnodektomie)	40.51.11↔	Radikale Exzision von axillären Lymphknoten im Rahmen eines anderen Eingriffs
40.24.20↔	Exzision eines inguinalen Lymphknotens, laparoskopisch	40.51.99↔	Radikale Exzision von axillären Lymphknoten, sonstige
40.24.99↔	Exzision eines inguinalen Lymphknotens, sonstige	40.52.00↔	Radikale Exzision von periaortalen Lymphknoten, n.n.bez.
40.29.10↔	Exzision eines mediastinalen Lymphknotens, n.n.bez.	40.52.10↔	Radikale Exzision von retroperitonealen (paraaortal, parakaval) und pelvinalen Lymphknoten als selbständiger Eingriff
40.29.11↔	Exzision eines mediastinalen Lymphknotens, offen chirurgisch	40.52.11↔	Radikale Exzision von retroperitonealen (paraaortal, parakaval) und pelvinalen Lymphknoten im Rahmen eines anderen Eingriffs
40.29.12↔	Exzision eines mediastinalen Lymphknotens, thorakoskopisch	40.52.99↔	Radikale Exzision von periaortalen Lymphknoten, sonstige
40.29.19↔	Exzision eines mediastinalen Lymphknotens, sonstige	40.53.00↔	Radikale Exzision von iliakalen Lymphknoten, n.n.bez.
40.29.20↔	Exzision eines paraaortalen Lymphknotens	40.53.10↔	Radikale Exzision von iliakalen Lymphknoten als selbständiger Eingriff
40.29.30↔	Exzision eines iliakalen Lymphknotens	40.53.11↔	Radikale Exzision von iliakalen Lymphknoten im Rahmen eines anderen Eingriffs
40.29.70↔	Exzision eines Lymphangioms oder Hygroma cysticum	40.53.99↔	Radikale Exzision von iliakalen Lymphknoten, sonstige
		40.54.00↔	Radikale Exzision von inguinalen Lymphknoten, n.n.bez.

40.54.10↔	Radikale Exzision von inguinalen Lymphknoten als selbständiger Eingriff	54.0x.99↔	Inzision an der Bauchwand, sonstige
40.54.11↔	Radikale Exzision von inguinalen Lymphknoten im Rahmen eines anderen Eingriffs	54.11↔	Probelaaparotomie
40.54.99↔	Radikale Exzision von inguinalen Lymphknoten, sonstige	54.12.00↔	Relaparotomie, n.n.bez.
40.59.00↔	Radikale Exzision anderer Lymphknoten, n.n.bez.	54.12.10↔	Relaparotomie, Second-look-Laparotomie
40.59.10↔	Radikale Exzision anderer Lymphknoten als selbständiger Eingriff, n.n.bez.	54.12.99↔	Relaparotomie sonstige
40.59.11↔	Radikale Exzision mediastinaler Lymphknoten als selbständiger Eingriff	54.19.00↔	Sonstige Laparotomie, n.n.bez.
40.59.12↔	Radikale Exzision peribronchialer Lymphknoten als selbständiger Eingriff	54.19.10↔	Sonstige Laparotomie, Laparotomie mit Drainage
40.59.19↔	Radikale Exzision anderer Lymphknoten als selbständiger Eingriff, sonstige	54.19.99↔	Sonstige Laparotomie, sonstige
40.59.20↔	Radikale Exzision anderer Lymphknoten im Rahmen eines anderen Eingriffs, n.n.bez.	54.21.00↔	Laparoskopie, n.n.bez.
40.59.21↔	Radikale Exzision mediastinaler Lymphknoten im Rahmen eines anderen Eingriffs	54.21.10↔	Laparoskopie, Diagnostische Laparoskopie
40.59.22↔	Radikale Exzision peribronchialer Lymphknoten im Rahmen eines anderen Eingriffs	54.21.30↔	Laparoskopie, Laparoskopie mit Drainage
40.59.29↔	Radikale Exzision anderer Lymphknoten im Rahmen eines anderen Eingriffs, sonstige	54.21.99↔	Laparoskopie, sonstige
40.59.99↔	Radikale Exzision anderer Lymphknoten, sonstige	54.23↔	Biopsie am Peritoneum
40.9x.00↔	Sonstige Operationen an lymphatischen Strukturen, n.n.bez.	54.3x.00↔	Exzision oder Destruktion von Läsion oder Gewebe an Bauchwand oder Nabel, n.n.bez.
40.9x.10↔	Anastomose zur Beseitigung eines Lymphödems	54.3x.10↔	Omphalektomie
40.9x.20↔	Inzision einer Lymphozele	54.3x.19↔	Sonstige Exzision von Läsion oder Gewebe an Bauchwand oder Nabel
40.9x.30↔	Drainage eines Lymphödems	54.3x.20↔	Destruktion von Läsion oder Gewebe an Bauchwand oder Nabel
40.9x.40↔	Therapeutische perkutane Punktion einer Lymphozele	54.3x.99↔	Exzision oder Destruktion von Läsion oder Gewebe an Bauchwand oder Nabel, sonstige
40.9x.99↔	Sonstige Operationen an lymphatischen Strukturen, sonstige	54.62↔	Verzögerter Verschluss einer granulierenden Abdominalwunde
48.35.00↔	Lokale Exzision von rektaler Läsion oder Gewebe, n.n.bez.	54.63.00↔	Sonstige Naht an der Bauchwand, n.n.bez.
48.35.10↔	Lokale Schlingenresektion, submuköse Exzision oder Vollwandexzision (lokal, Segment) von rektaler Läsion oder Gewebe, endoskopisch	54.63.10↔	Sonstige Naht an der Bauchwand, Naht einer Verletzung an der Bauchwand
48.35.11↔	Lokale Schlingenresektion, submuköse Exzision oder Vollwandexzision (lokal) von rektaler Läsion oder Gewebe, sonstiger Zugang (transanal, endoskopisch-mikrochirurgisch)	54.63.99↔	Sonstige Naht an der Bauchwand, sonstige
48.35.20↔	Lokale Thermoablation von rektaler Läsion oder Gewebe	54.64.00↔	Naht am Peritoneum, n.n.bez.
48.35.21↔	Photodynamische Therapie von rektaler Läsion oder Gewebe	54.64.10↔	Naht am Peritoneum, Naht von Mesenterium, Omentum majus oder minus (nach Verletzung)
48.35.29↔	Sonstige lokale Destruktion von rektaler Läsion oder Gewebe	54.64.99↔	Naht am Peritoneum, sonstige
48.35.99↔	Lokale Exzision von rektaler Läsion oder Gewebe, sonstige	54.72↔	Sonstige Rekonstruktion an der Bauchwand
48.79↔	Sonstige Rekonstruktion am Rektum	54.73↔	Sonstige Rekonstruktion am Peritoneum
48.81↔	Inzision am Perirektalgewebe	54.75↔	Sonstige Rekonstruktion am Mesenterium
48.82↔	Exzision von Perirektalgewebe	54.99.00↔	Sonstige Operationen in der Abdominal-Region, n.n.bez.
48.93↔	Verschluss einer perirektalen Fistel	54.99.30↔	Sonstige Operationen in der Abdominal-Region, Resektion von Gewebe in der Bauchregion ohne sichere Organzuordnung
49.01↔	Inzision eines Perianalabszesses	54.99.31↔	Debulking über Laparotomie
49.02↔	Sonstige Inzision am Perianalgewebe	54.99.40↔	Sonstige Operationen in der Abdominal-Region, Revision einer kutaneoperitonealen Fistel ( Katheterverweilsystem)
49.03↔	Exzision von Marisken	54.99.41↔	Sonstige Operationen in der Abdominal-Region, Entfernung oder Verschluss einer kutaneoperitonealen Fistel (Katheterverweilsystem)
49.04↔	Sonstige Exzision am Perianalgewebe	54.99.50↔	Sonstige Operationen in der Abdominal-Region, Anlegen eines temporären Bauchwandverschlusses
49.11↔	Anale Fistulotomie	54.99.60↔	Sonstige Operationen in der Abdominal-Region, Lumbotomie
49.12↔	Anale Fistulektomie	54.99.61↔	Sonstige Operationen in der Abdominal-Region, Relumbotomie
49.39↔	Sonstige lokale Exzision oder Destruktion von Läsion oder Gewebe am Anus	54.99.81↔	Revision von Kathetern mit automatischer, programmierbarer und wiederaufladbarer Pumpe zur kontinuierlichen Aszitesdrainage
49.6↔	Exzision am Anus	54.99.82↔	Behebung einer mechanischen Obstruktion von Kathetern mit automatischer, programmierbarer und wiederaufladbarer Pumpe zur kontinuierlichen Aszitesdrainage
49.71↔	Naht einer Verletzung am Anus	54.99.99↔	Sonstige Operationen in der Abdominal-Region, sonstige Operationen im Retroperitonealraum, n.n.bez.
49.72↔	Cerclage am Anus	54.a0↔	Exzision und Destruktion von retroperitoneal gelegenen Gewebe
49.73↔	Verschluss einer Analfistel	54.a1↔	Operationen im Retroperitonealraum, sonstige
49.79.00↔	Sonstige Rekonstruktion am Analsphinkter, n.n.bez.	54.a9↔	Biopsie am Penis, n.n.bez.
49.79.10↔	Anteriore Anorektoplastik	64.11.00↔	Biopsie am Penis, durch Inzision
49.79.11↔	Posteriore sagittale Anorektoplastik	64.11.11↔	Biopsie am Penis, sonstige
49.79.12↔	Erweiterte posteriore sagittale Anorektoplastik mit Eingriffen an Nachbarorganen	64.11.99↔	Lokale Exzision oder Destruktion einer Läsion am Penis
49.79.13↔	Abdominoperineale oder sakroabdominoperineale Durchzugsoperation	64.2↔	Naht einer Penisverletzung
49.79.14↔	Anoproktoplastik	64.41↔	Konstruktion eines Penis
49.79.15↔	Sonstige plastische Rekonstruktion bei anorektalen Anomalien	64.43↔	Rekonstruktion des Penis, n.n.bez.
49.79.99↔	Sonstige Rekonstruktion am Analsphinkter, sonstige	64.44.00↔	Rekonstruktion des Penis, Streckung des Penischaftes
50.12↔	Offene Biopsie an der Leber	64.44.10↔	Rekonstruktion des Penis, Korrektur einer penoskrotalen Transposition oder eines vergrabenen Penis (concealed penis oder buried penis)
50.14↔	Laparoskopische Leberbiopsie	64.44.11↔	Rekonstruktion des Penis, sonstige
54.0x.00↔	Inzision an der Bauchwand, n.n.bez.	64.45↔	Reimplantation des Penis
54.0x.10↔	Inzision an der Bauchwand, Extraperitoneale Drainage der Bauchwand	64.49↔	Sonstige plastische Rekonstruktion am Penis

65.31↔	Laparoskopische einseitige Ovariectomie	76.5x.42↔	Gelenkstabilisierung (bewegungseinschränkend) des Kiefergelenks
65.39↔	Sonstige einseitige Ovariectomie	76.5x.50↔	Arthroskopische Entfernung eines freien Gelenkkörpers am Kiefergelenk
65.41.00↔	Laparoskopische einseitige Salpingoovarektomie, n.n.bez.	76.5x.59↔	Sonstige Entfernung eines freien Gelenkkörpers am Kiefergelenk
65.41.10↔	Laparoskopische einseitige Ovariectomie, mit beidseitige Salpingektomie	76.5x.60↔	Implantation einer Endoprothese am Kiefergelenk
65.41.99↔	Laparoskopische einseitige Salpingoovarektomie, sonstige	76.5x.61↔	Wechsel einer Endoprothese am Kiefergelenk
65.49.00↔	Sonstige einseitige Salpingoovarektomie, n.n.bez.	76.5x.70↔	Implantation einer Totalendoprothese am Kiefergelenk mit vorgefertigten Komponenten (L)
65.49.10↔	Sonstige einseitige Salpingoovarektomie, mit beidseitige Salpingektomie	76.5x.71↔	Implantation einer Totalendoprothese am Kiefergelenk mit CAD-CAM gefertigten Komponenten (L)
65.49.99↔	Sonstige einseitige Salpingoovarektomie, sonstige	76.5x.90↔	Sonstige temporomandibuläre Arthroplastik oder Diskoplastik am Kiefergelenk
65.51↔	Sonstiges Entfernen beider Ovarien während desselben operativen Eingriffs	76.5x.99↔	Temporomandibuläre Arthroplastik, sonstige
65.53↔	Laparoskopisches Entfernen von beiden Ovarien während desselben operativen Eingriffs	76.63.00↔	Osteoplastik [Osteotomie] am Corpus mandibulae, n.n.bez.
65.61↔	Sonstiges Entfernen beider Ovarien und Tubae uterinae während desselben operativen Eingriffs	76.63.10↔	Osteoplastik [Osteotomie] im seitlichen Alveolarkambereich oder mit frontaler Kontinuitätsdurchtrennung der Mandibula ohne Distraction
65.62↔	Sonstiges Entfernen von belassenem Ovar und Tuba uterina	76.63.11↔	Osteoplastik [Osteotomie] im frontalen Alveolarkambereich oder mit Kontinuitätsdurchtrennung am horizontalen Mandibulaast ohne Distraction
65.63↔	Laparoskopisches Entfernen von beiden Ovarien und Tubae uterinae während desselben operativen Eingriffs	76.63.12↔	Osteoplastik [Osteotomie] zur Kinnverlagerung ohne Distraction
65.64↔	Laparoskopisches Entfernen von belassenem Ovar und Tuba uterina	76.63.20↔	Verlagerung des Alveolarfortsatzes durch horizontale Distraction nach Osteotomie
67.31↔	Marsupialisation einer Zervixzyste	76.63.21↔	Verlagerung der Mandibula durch Distraction nach Osteotomie im horizontalen Mandibulaast
67.33↔	Destruktion einer Läsion an der Zervix durch Kryochirurgie	76.63.99↔	Osteoplastik [Osteotomie] am Corpus mandibulae, sonstige
70.13↔	Lösung von intraluminalen Adhäsionen der Vagina	76.64↔	Sonstige orthognathische Chirurgie an der Mandibula
70.24.00↔	Biopsie an der Vagina, n.n.bez.	77.40.20↔	Knochenbiopsie, ohne Angabe der Lokalisation, Offene Knochenbiopsie
70.24.20↔	Biopsie an der Vagina, durch Inzision	77.40.99↔	Knochenbiopsie, ohne Angabe der Lokalisation, sonstige
70.24.99↔	Biopsie an der Vagina, sonstige	77.41.00↔	Knochenbiopsie von Skapula, Klavikula, Rippen und Sternum, n.n.bez.
70.33.00↔	Exzision oder Destruktion einer Läsion an der Vagina, n.n.bez.	77.41.20↔	Knochenbiopsie von Skapula, Klavikula, Rippen und Sternum, Offene Knochenbiopsie
70.33.10↔	Destruktion einer Läsion an der Vagina, n.n.bez.	77.41.99↔	Knochenbiopsie von Skapula, Klavikula, Rippen und Sternum, sonstige
70.33.11↔	Destruktion einer Läsion an der Vagina, Kauterisation	77.42.00↔	Knochenbiopsie am Humerus, n.n.bez.
70.33.12↔	Destruktion einer Läsion an der Vagina, Elektrokoagulation	77.42.20↔	Knochenbiopsie am Humerus, Offene Knochenbiopsie
70.33.13↔	Destruktion einer Läsion an der Vagina, Laserkoagulation	77.42.99↔	Knochenbiopsie am Humerus, sonstige
70.33.14↔	Destruktion einer Läsion an der Vagina, Kryokoagulation	77.43.00↔	Knochenbiopsie an Radius und Ulna, n.n.bez.
70.33.99↔	Exzision oder Destruktion einer Läsion an der Vagina, sonstige	77.43.20↔	Knochenbiopsie an Radius und Ulna, Offene Knochenbiopsie
70.71↔	Naht einer Vaginaverletzung	77.43.99↔	Knochenbiopsie an Radius und Ulna, sonstige
70.79.00↔	Sonstige plastische Rekonstruktion an der Vagina, n.n.bez.	77.44.00↔	Knochenbiopsie an Karpalia und Metakarpalia, n.n.bez.
70.79.10↔	Sonstige vaginale Kolporrhaphie mit Beckenbodenplastik	77.44.20↔	Knochenbiopsie an Karpalia und Metakarpalia, Offene Knochenbiopsie
70.79.99↔	Sonstige plastische Rekonstruktion an der Vagina, sonstige	77.44.99↔	Knochenbiopsie an Karpalia und Metakarpalia, sonstige
71.01↔	Lösung von Adhäsionen an der Vulva	77.45.00↔	Knochenbiopsie am Femur, n.n.bez.
71.09↔	Sonstige Inzision an Vulva und Perineum	77.45.20↔	Knochenbiopsie am Femur, Offene Knochenbiopsie
71.24↔	Exzision oder andere Destruktion einer Bartholin-Drüse (Zyste)	77.45.99↔	Knochenbiopsie am Femur, sonstige
71.29↔	Sonstige Operationen an einer Bartholin-Drüse	77.46.00↔	Knochenbiopsie an der Patella, n.n.bez.
71.3↔	Sonstige lokale Exzision oder Destruktion an Vulva und Perineum	77.46.20↔	Knochenbiopsie an der Patella, Offene Knochenbiopsie
71.62↔	Totale Vulvektomie	77.46.99↔	Knochenbiopsie an der Patella, sonstige
71.73↔	Konstruktion des Introitus vaginae	77.47.00↔	Knochenbiopsie an Tibia und Fibula, n.n.bez.
71.79↔	Sonstige plastische Rekonstruktion an Vulva und Perineum	77.47.20↔	Knochenbiopsie an Tibia und Fibula, Offene Knochenbiopsie
71.8↔	Sonstige Operationen an der Vulva	77.47.99↔	Knochenbiopsie an Tibia und Fibula, sonstige
76.31.20↔	Partielle Mandibulektomie, Rekonstruktion mit mikrovasculär-anastomosiertem Transplantat	77.48.00↔	Knochenbiopsie an Tarsalia und Metatarsalia, n.n.bez.
76.39.10↔	Partielle Ostektomie an anderen Gesichtsschädelknochen, Rekonstruktion mit mikrovasculär-anastomosiertem Transplantat	77.48.20↔	Knochenbiopsie an Tarsalia und Metatarsalia, Offene Knochenbiopsie
76.41.10↔	Totale Mandibulektomie mit gleichzeitiger Rekonstruktion, Rekonstruktion mit mikrovasculär-anastomosiertem Transplantat	77.48.99↔	Knochenbiopsie an Tarsalia und Metatarsalia, sonstige
76.43.10↔	Sonstige Rekonstruktion der Mandibula mit mikrovasculär-anastomosiertem Transplantat	77.49.00↔	Knochenbiopsie an anderen näher bezeichneten Knochen, ausser Gesichtsschädelknochen, n.n.bez.
76.44.10↔	Totale Ostektomie an anderen Gesichtsschädelknochen, Rekonstruktion mit mikrovasculär-anastomosiertem Transplantat	77.49.21↔	Knochenbiopsie an anderen näher bezeichneten Knochen, ausser Gesichtsschädelknochen, Knochenbiopsie an der Wirbelsäule, Offene Knochenbiopsie
76.46.10↔	Sonstige Rekonstruktion an anderen Gesichtsschädelknochen mit mikrovasculär-anastomosiertem Transplantat	77.49.41↔	Knochenbiopsie an anderen näher bezeichneten Knochen, ausser Gesichtsschädelknochen, Knochenbiopsie an Phalangen des Fusses, Offene Knochenbiopsie
76.5x.00↔	Temporomandibuläre Arthroplastik, n.n.bez.	77.49.91↔	Knochenbiopsie an anderen näher bezeichneten Knochen, ausser Gesichtsschädelknochen, Offene Knochenbiopsie
76.5x.10↔	Kondylektomie am Kiefergelenk mit Rekonstruktion		
76.5x.19↔	Sonstige Kondylektomie am Kiefergelenk		
76.5x.20↔	Diskoplastik am Kiefergelenk mit Rekonstruktion		
76.5x.29↔	Sonstige Diskoplastik am Kiefergelenk		
76.5x.30↔	Exstirpation des Discus articularis am Kiefergelenk mit Rekonstruktion		
76.5x.39↔	Sonstige Exstirpation des Discus articularis am Kiefergelenk		
76.5x.40↔	Resektion am Tuberculum articulare des Kiefergelenks		
76.5x.41↔	Plastische Rekonstruktion am Kiefergelenk		

77.49.99↔ Knochenbiopsie an anderen näher bezeichneten Knochen, ausser Gesichtsschädelknochen, sonstige	80.87.10↔ Arthroskopische lokale Exzision oder Destruktion einer Gelenksläsion am oberen Sprunggelenk
77.91.11↔ Totale Resektion einer Rippe	80.87.11↔ Débridement am oberen Sprunggelenk
77.91.12↔ Totale Resektion einer Halsrippe	80.87.12↔ Zystenexstirpation am oberen Sprunggelenk
77.91.13↔ Totale Resektion des Sternums	80.87.19↔ Sonstige lokale Exzision oder Destruktion einer Gelenksläsion am oberen Sprunggelenk
80.13.00↔ Sonstige Arthrotomie des Handgelenks, n.n.bez.	80.87.20↔ Arthroskopische lokale Exzision oder Destruktion einer Gelenksläsion am unteren Sprunggelenk
80.13.10↔ Arthroskopische Arthrotomie des Handgelenkes, Gelenkspülung mit Drainage	80.87.21↔ Débridement am unteren Sprunggelenk
80.13.11↔ Arthroskopische Arthrotomie des Handgelenkes, Entfernung freier Gelenkkörper	80.87.22↔ Zystenexstirpation am unteren Sprunggelenk
80.13.12↔ Arthroskopische Arthrotomie des Handgelenkes, Einlegen oder Entfernen eines Medikamententrägers	80.87.29↔ Sonstige lokale Exzision oder Destruktion einer Gelenksläsion am unteren Sprunggelenk
80.13.20↔ Arthrotomie des Handgelenkes, Gelenkspülung mit Drainage	80.87.99↔ Sonstige lokale Exzision oder Destruktion einer Gelenksläsion am Sprunggelenk, sonstige
80.13.21↔ Arthrotomie des Handgelenkes, Entfernung freier Gelenkkörper	80.88.00↔ Sonstige lokale Exzision oder Destruktion einer Gelenksläsion an Fuss und Zehen, n.n.bez.
80.13.99↔ Sonstige Arthrotomie des Handgelenks, sonstige	80.88.10↔ Arthroskopische lokale Exzision oder Destruktion einer Gelenksläsion an Fuss und Zehen
80.73.00↔ Synovektomie am Handgelenk, n.n.bez.	80.88.20↔ Débridement am Metatarsophalangealgelenk
80.73.10↔ Arthroskopische Synovektomie am Handgelenk	80.88.21↔ Zystenexstirpation am Metatarsophalangealgelenk
80.73.20↔ Offene Synovektomie am Handgelenk	80.88.29↔ Sonstige lokale Exzision oder Destruktion am Metatarsophalangealgelenk
80.73.99↔ Synovektomie am Handgelenk, sonstige	80.88.30↔ Débridement an Zehengelenken
80.81.00↔ Sonstige lokale Exzision oder Destruktion einer Gelenksläsion an der Schulter, n.n.bez.	80.88.40↔ Débridement an sonstigen Fussgelenken
80.81.10↔ Débridement am Humeroglenoidalgelenk	80.88.50↔ Zystenexstirpation an sonstigen Gelenken von Fuss und Zehen
80.81.11↔ Zystenexstirpation am Humeroglenoidalgelenk	80.88.59↔ Sonstige lokale Exzision oder Destruktion an sonstigen Gelenken von Fuss und Zehen
80.81.19↔ Sonstige lokale Exzision oder Destruktion am Humeroglenoidalgelenk	80.88.99↔ Sonstige lokale Exzision oder Destruktion einer Gelenksläsion an Fuss und Zehen, sonstige
80.81.20↔ Débridement am Akromioklavikulargelenk	80.89.00↔ Sonstige lokale Exzision oder Destruktion einer Gelenksläsion an anderer bezeichneter Lokalisation, n.n.bez.
80.81.21↔ Zystenexstirpation am Akromioklavikulargelenk	80.89.20↔ Arthroskopische lokale Exzision oder Destruktion einer Gelenksläsion am Iliosakralgelenk
80.81.29↔ Sonstige lokale Exzision oder Destruktion am Akromioklavikulargelenk	80.89.21↔ Débridement am Iliosakralgelenk
80.81.99↔ Sonstige lokale Exzision oder Destruktion einer Gelenksläsion an der Schulter, sonstige	80.89.22↔ Zystenexstirpation am Iliosakralgelenk
80.82.00↔ Sonstige lokale Exzision oder Destruktion einer Gelenksläsion am Ellenbogen, n.n.bez.	80.89.29↔ Sonstige lokale Exzision oder Destruktion am Iliosakralgelenk
80.82.10↔ Arthroskopische lokale Exzision oder Destruktion einer Gelenksläsion am Ellenbogen	80.89.41↔ Débridement einer Gelenksläsion an anderer bezeichneter Lokalisation
80.82.11↔ Débridement am Ellenbogengelenk	80.89.42↔ Zystenexstirpation an Gelenken anderer bezeichneter Lokalisation
80.82.12↔ Zystenexstirpation am Ellenbogengelenk	80.90.00↔ Sonstige Exzision an einem Gelenk, n.n.bez.
80.82.99↔ Sonstige lokale Exzision oder Destruktion einer Gelenksläsion am Ellenbogen, sonstige	80.90.10↔ Arthroskopische Exzision an einem Gelenk
80.83.00↔ Sonstige lokale Exzision oder Destruktion einer Gelenksläsion am Handgelenk, n.n.bez.	80.90.99↔ Sonstige Exzision an einem Gelenk, sonstige
80.83.10↔ Arthroskopische lokale Exzision oder Destruktion einer Gelenksläsion am Handgelenk	80.91.00↔ Sonstige Exzision an der Schulter, n.n.bez.
80.83.11↔ Débridement am Handgelenk	80.91.10↔ Arthroskopische Exzision am Humeroglenoidalgelenk
80.83.12↔ Zystenexstirpation am Handgelenk	80.91.11↔ Sonstige Exzision am Humeroglenoidalgelenk
80.83.99↔ Sonstige lokale Exzision oder Destruktion einer Gelenksläsion am Handgelenk, sonstige	80.91.20↔ Arthroskopische Exzision am Akromioklavikulargelenk
80.84.00↔ Sonstige lokale Exzision oder Destruktion einer Gelenksläsion an Hand und Finger, n.n.bez.	80.91.21↔ Sonstige Exzision am Akromioklavikulargelenk
80.84.10↔ Débridement an Gelenken der Handwurzel	80.91.30↔ Entnahme eines Knorpeltransplantates an der Schulter
80.84.20↔ Débridement an sonstigen Gelenken der Hand und Finger	80.91.99↔ Sonstige Exzision an der Schulter, sonstige
80.84.99↔ Sonstige lokale Exzision oder Destruktion einer Gelenksläsion an Hand und Finger, sonstige	80.92.00↔ Sonstige Exzision am Ellenbogen, n.n.bez.
80.85.00↔ Sonstige lokale Exzision oder Destruktion einer Gelenksläsion an der Hüfte, n.n.bez.	80.92.10↔ Arthroskopische Exzision am Ellenbogen
80.85.10↔ Arthroskopische lokale Exzision oder Destruktion einer Gelenksläsion an der Hüfte	80.92.11↔ Entnahme eines Knorpeltransplantates am Ellenbogengelenk
80.85.11↔ Débridement am Hüftgelenk	80.92.99↔ Sonstige Exzision am Ellenbogen, sonstige
80.85.12↔ Zystenexstirpation am Hüftgelenk	80.93.00↔ Sonstige Exzision am Handgelenk, n.n.bez.
80.85.99↔ Sonstige lokale Exzision oder Destruktion einer Gelenksläsion an der Hüfte, sonstige	80.93.10↔ Arthroskopische Exzision am Handgelenk
80.86.00↔ Sonstige lokale Exzision oder Destruktion einer Gelenksläsion am Knie, n.n.bez.	80.93.11↔ Entnahme eines Knorpeltransplantates am Handgelenk
80.86.10↔ Arthroskopische lokale Exzision oder Destruktion am Kniegelenk	80.93.12↔ Resektion des Discus triangularis am Handgelenk
80.86.11↔ Débridement am Kniegelenk	80.93.99↔ Sonstige Exzision am Handgelenk, sonstige
80.86.12↔ Zystenexstirpation am Kniegelenk	80.94↔ Sonstige Exzision an Hand- und Fingergelenk
80.86.13↔ Exzision eines Meniskusganglions am Kniegelenk	80.95.00↔ Sonstige Exzision am Hüftgelenk, n.n.bez.
80.86.99↔ Sonstige lokale Exzision oder Destruktion einer Gelenksläsion am Knie, sonstige	80.95.10↔ Arthroskopische Exzision am Hüftgelenk
80.87.00↔ Sonstige lokale Exzision oder Destruktion einer Gelenksläsion am Sprunggelenk, n.n.bez.	80.95.11↔ Entnahme eines Knorpeltransplantates am Hüftgelenk
	80.95.99↔ Sonstige Exzision am Hüftgelenk, sonstige
	80.96.00↔ Sonstige Exzision am Knie, n.n.bez.
	80.96.10↔ Arthroskopische Exzision am Kniegelenk
	80.96.20↔ Entnahme eines Knorpeltransplantates am Kniegelenk, arthroskopisch
	80.96.21↔ Entnahme eines Knorpeltransplantates am Kniegelenk, offen chirurgisch
	80.96.99↔ Sonstige Exzision am Knie, sonstige



80.97.00↔	Sonstige Exzision am Sprunggelenk, n.n.bez.	82.53↔	Reinsertion einer Sehne der Hand
80.97.10↔	Arthroskopische Exzision am oberen Sprunggelenk	82.54↔	Reinsertion eines Muskels der Hand
80.97.11↔	Sonstige Exzision am oberen Sprunggelenk	82.55↔	Sonstige Längenänderung an Muskel oder Sehne der Hand
80.97.20↔	Arthroskopische Exzision am unteren Sprunggelenk	82.56↔	Sonstiger Transfer oder Transplantation einer Sehne der Hand
80.97.21↔	Sonstige Exzision am unteren Sprunggelenk	82.58↔	Sonstiger Transfer oder Transplantation eines Handmuskels
80.97.30↔	Entnahme eines Knorpeltransplantates am Sprunggelenk	82.59↔	Sonstige Transposition eines Handmuskels
80.97.99↔	Sonstige Exzision am Sprunggelenk, sonstige	82.72.00↔	Plastische Operation an der Hand mit Muskel- oder Faszien-Transplantat, n.n.bez.
80.98.00↔	Sonstige Exzision an Fuss- und Zehengelenk, n.n.bez.	82.72.10↔	Plastische Operation mit Muskel- oder Faszien-Transplantat an einem Finger
80.98.10↔	Arthroskopische Exzision an Fuss- und Zehengelenken	82.72.11↔	Plastische Operation mit Muskel- oder Faszien-Transplantat an sonstigen Teilen der Hand
80.98.11↔	Sonstige Exzision am Metatarsophalangealgelenk	82.72.99↔	Plastische Operation an der Hand mit Muskel- oder Faszien-Transplantat, sonstiges
80.98.12↔	Sonstige Exzision an sonstigen Fussgelenken	82.79↔	Plastische Operation an der Hand mit anderem Transplantat oder Implantat
80.98.13↔	Sonstige Exzision an Zehengelenken	82.82↔	Plastische Rekonstruktion einer Spalthand
80.98.99↔	Sonstige Exzision an Fuss- und Zehengelenk, sonstige	82.83↔	Plastische Rekonstruktion bei Makrodaktylie
80.99.00↔	Sonstige Exzision an einem Gelenk an anderer bezeichneter Lokalisation, n.n.bez.	82.85↔	Sonstige Tenodese an der Hand
80.99.10↔	Arthroskopische Exzision am Sternoklavikulargelenk	82.86.00↔	Sonstige Tenoplastik an der Hand, n.n.bez.
80.99.11↔	Sonstige Exzision am Sternoklavikulargelenk	82.86.10↔	Tenoplastik von Beugesehnen der Hand
80.99.20↔	Arthroskopische Exzision am Iliosakralgelenk	82.86.11↔	Schaffung eines Transplantaltagers für Sehnen an der Hand
80.99.21↔	Sonstige Exzision am Iliosakralgelenk	82.86.12↔	Revision (ohne Wechsel) eines Sehnenimplantats an der Hand
80.99.30↔	Arthroskopische Exzision an der Symphyse	82.86.13↔	Wechsel eines Sehnenimplantats an der Hand
80.99.31↔	Sonstige Exzision an der Symphyse	82.86.99↔	Sonstige Tenoplastik an der Hand, sonstige
80.99.90↔	Arthroskopische Exzision an einem Gelenk an anderer bezeichneter Lokalisation	82.89.10↔	Sehnenscheidenplastik an der Hand
80.99.91↔	Entnahme eines Knorpeltransplantates an einem Gelenk an anderer bezeichneter Lokalisation	82.89.11↔	Knöcherner Refixation von Bänder der Handwurzel und Mittelhand
80.99.99↔	Sonstige Exzision an einem Gelenk an anderer bezeichneter Lokalisation, sonstige	82.89.12↔	Knöcherner Refixation von sonstigen Bänder der Hand
81.93.00↔	Naht an Kapsel oder Ligament der oberen Extremitäten, n.n.bez.	82.89.13↔	Gelenkübergreifende Weichteildistraktion bei kongenitalen Anomalien der Hand
81.93.10↔	Naht des Bandapparates der Klavikula	82.89.14↔	Radialisation bei kongenitalen Anomalien der Hand
81.93.20↔	Naht des radioulnaren Ringbandes	82.89.15↔	Resektion von Schnürringen mit plastischer Rekonstruktion bei kongenitalen Anomalien der Hand
81.93.21↔	Naht des distalen radioulnaren Bandapparates	82.89.16↔	Transfer einer Zehe als Fingersersatz
81.93.30↔	Naht an Kapsel oder Ligament der oberen Extremitäten, Handwurzel und Mittelhand	82.89.99↔	Sonstige plastische Operationen an der Hand, sonstige
81.93.99↔	Naht an Kapsel oder Ligament der oberen Extremitäten, sonstige	83.43.00↔	Exzision von Muskel oder Faszie zur Transplantation, n.n.bez.
82.02↔	Myotomie an der Hand	83.43.10↔	Entnahme eines myokutanen Lappens zur Transplantation
82.04↔	Inzision und Drainage von Palmar- oder Thenarraum	83.43.11↔	Entnahme eines osteomyokutanen oder osteofasziokutanen Lappens zur Transplantation
82.09.00↔	Sonstige Inzision an den Weichteilen der Hand, n.n.bez.	83.43.12↔	Entnahme eines sonstigen Lappentransplantates mit mikrovaskulärer Anastomosierung aus Muskel oder Faszie
82.09.10↔	Sonstige Inzision an den Weichteilen der Hand, Sehnenfachspaltung an der Hand	83.43.99↔	Exzision von Muskel oder Faszie zur Transplantation, sonstige
82.09.99↔	Sonstige Inzision an den Weichteilen der Hand, sonstige	83.82.10↔	Faszientransplantation, Kopf und Hals
82.11.00↔	Tenotomie der Hand, n.n.bez.	83.82.11↔	Faszientransplantation, Schulter und Axilla
82.11.10↔	Tenotomie der Hand, Handgelenk, perkutan	83.82.12↔	Faszientransplantation, Oberarm und Ellenbogen
82.11.11↔	Tenotomie der Hand, Finger, perkutan	83.82.13↔	Faszientransplantation, Unterarm
82.11.20↔	Tenotomie der Hand, offen chirurgisch	83.82.14↔	Faszientransplantation, Brustwand, Bauch und Rücken
82.11.99↔	Tenotomie der Hand, sonstige	83.82.15↔	Faszientransplantation, Leisten- und Genitalregion und Gesäss
82.12↔	Fasziotomie der Hand	83.82.16↔	Faszientransplantation, Untere Extremität
82.19.00↔	Sonstige Durchtrennung von Weichteilen der Hand, n.n.bez.	83.82.19↔	Faszientransplantation, Andere Lokalisation
82.19.10↔	Sonstige Durchtrennung von Weichteilen der Hand, Durchtrennung von Muskeln der Hand	83.82.20↔	Transplantation eines lokalen Muskel- oder Faszienlappens, Kopf und Hals
82.19.99↔	Sonstige Durchtrennung von Weichteilen der Hand, sonstige	83.82.21↔	Transplantation eines lokalen Muskel- oder Faszienlappens, Schulter und Axilla
82.21↔	Exzision einer Läsion an einer Sehnen Scheide der Hand	83.82.22↔	Transplantation eines lokalen Muskel- oder Faszienlappens, Oberarm und Ellenbogen
82.29↔	Exzision einer anderen Läsion an den Weichteilen der Hand	83.82.23↔	Transplantation eines lokalen Muskel- oder Faszienlappens, Unterarm
82.35.00↔	Sonstige Fasziektomie der Hand, n.n.bez.	83.82.24↔	Transplantation eines lokalen Muskel- oder Faszienlappens, Brustwand, Bauch und Rücken
82.35.10↔	Fasziektomie der Hohlhand	83.82.25↔	Transplantation eines lokalen Muskel- oder Faszienlappens, Leisten- und Genitalregion und Gesäss
82.35.11↔	Fasziektomie der Hand und Finger mit Neurolyse	83.82.26↔	Transplantation eines lokalen Muskel- oder Faszienlappens, Untere Extremität
82.35.12↔	Fasziektomie der Hand und Finger mit Neurolyse und Arteriolyse	83.82.29↔	Transplantation eines lokalen Muskel- oder Faszienlappens, Andere Lokalisation
82.35.13↔	Fasziektomie der Hand und Finger mit Arthrolyse	83.82.30↔	Transplantation eines osteomyokutanen oder osteofasziokutanen Lappens, Kopf und Hals
82.35.99↔	Sonstige Fasziektomie der Hand, sonstige	83.82.31↔	Transplantation eines osteomyokutanen oder osteofasziokutanen Lappens, Schulter und Axilla
82.36↔	Sonstige Myektomie der Hand		
82.39.00↔	Sonstige Exzision von Weichteilen der Hand, n.n.bez.		
82.39.10↔	Sonstige Exzision von Weichteilen der Hand, Exzision von Sehnscheiden der Hand		
82.39.99↔	Sonstige Exzision von Weichteilen der Hand, sonstige		
82.45↔	Sonstige Naht an einer anderen Sehne der Hand		
82.46.00↔	Naht an Muskel oder Faszie der Hand, n.n.bez.		
82.46.10↔	Naht an einer Faszie der Hand		
82.46.20↔	Naht an einem Muskel der Hand		
82.46.99↔	Naht an Muskel oder Faszie der Hand, sonstige		
82.52↔	Verkürzung einer Sehne der Hand		

83.82.32↔	Transplantation eines osteomyokutanen oder osteofasziokutanen Lappens, Oberarm und Ellenbogen	85.0x.10↔	Inzision an der Mamma mit Durchtrennung der Kapsel bei Mammoprothese
83.82.33↔	Transplantation eines osteomyokutanen oder osteofasziokutanen Lappens, Unterarm	85.0x.11↔	Inzision an der Mamma, ohne weitere Massnahmen
83.82.34↔	Transplantation eines osteomyokutanen oder osteofasziokutanen Lappens, Brustwand, Bauch und Rücken	85.0x.99↔	Inzision an der Mamma, sonstige
83.82.35↔	Transplantation eines osteomyokutanen oder osteofasziokutanen Lappens, Leisten- und Genitalregion und Gesäss	85.12↔	Offene Biopsie an der Mamma
83.82.36↔	Transplantation eines osteomyokutanen oder osteofasziokutanen Lappens, Untere Extremität	85.20↔	Exzision oder Destruktion von Mammagewebe, n.n.bez.
83.82.39↔	Transplantation eines osteomyokutanen oder osteofasziokutanen Lappens, Andere Lokalisation	85.21↔	Lokale Exzision einer Läsion an der Mamma
83.82.40↔	Transplantation eines sonstigen Lappentransplantates mit mikrovaskulärer Anastomosierung aus Muskel oder Faszie, Kopf und Hals	85.22↔	Quadrantenresektion der Mamma
83.82.41↔	Transplantation eines sonstigen Lappentransplantates mit mikrovaskulärer Anastomosierung aus Muskel oder Faszie, Schulter und Axilla	85.23↔	Subtotale Mastektomie
83.82.42↔	Transplantation eines sonstigen Lappentransplantates mit mikrovaskulärer Anastomosierung aus Muskel oder Faszie, Oberarm und Ellenbogen	85.24↔	Exzision von ektopischem Mammagewebe
83.82.43↔	Transplantation eines sonstigen Lappentransplantates mit mikrovaskulärer Anastomosierung aus Muskel oder Faszie, Unterarm	85.25↔	Exzision einer Brustwarze
83.82.44↔	Transplantation eines sonstigen Lappentransplantates mit mikrovaskulärer Anastomosierung aus Muskel oder Faszie, Brustwand, Bauch und Rücken	85.30↔	Mammareduktionsplastik und subkutane Mastektomie, n.n.bez.
83.82.45↔	Transplantation eines sonstigen Lappentransplantates mit mikrovaskulärer Anastomosierung aus Muskel oder Faszie, Leisten- und Genitalregion und Gesäss	85.31↔	Mammareduktionsplastik
83.82.46↔	Transplantation eines sonstigen Lappentransplantates mit mikrovaskulärer Anastomosierung aus Muskel oder Faszie, Untere Extremität	85.34.00↔	Subkutane Mastektomie, n.n.bez.
83.82.47↔	Transplantation eines sonstigen Lappentransplantates mit mikrovaskulärer Anastomosierung aus Muskel oder Faszie, Andere Lokalisation	85.34.11↔	Hautsparende Mastektomie mit kompletter Resektion des Drüsengewebes, ohne weitere Massnahmen
83.82.99↔	Muskel- oder Faszientransplantation, sonstige	85.34.12↔	Hautsparende Mastektomie mit kompletter Resektion des Drüsengewebes, mit Straffung des Hautmantels
84.00↔	Amputation an der oberen Extremität, n.n.bez.	85.34.13↔	Hautsparende Mastektomie mit kompletter Resektion des Drüsengewebes, mit Straffung des Hautmantels und Bildung eines gestielten Corium-cutis-Lappens
84.01↔	Amputation und Exartikulation an einem Finger (ausgenommen am Daumen)	85.34.21↔	Brustwarzenerhaltende Mastektomie mit kompletter Resektion des Drüsengewebes, ohne weitere Massnahmen
84.02↔	Amputation und Exartikulation am Daumen	85.34.22↔	Brustwarzenerhaltende Mastektomie mit kompletter Resektion des Drüsengewebes, mit Straffung des Hautmantels
84.03.00↔	Hand-Amputation, n.n.bez.	85.34.23↔	Brustwarzenerhaltende Mastektomie mit kompletter Resektion des Drüsengewebes, mit Straffung des Hautmantels und Bildung eines gestielten Corium-cutis-Lappens
84.03.10↔	Komplette Hand-Amputation an Handwurzel oder Mittelhand	85.34.99↔	Subkutane Mastektomie, sonstige
84.03.99↔	Hand-Amputation, sonstige	85.37↔	Mastektomie bei Gynäkomastie
84.04↔	Handgelenks-Exartikulation	85.39↔	Mammareduktionsplastik und subkutane Mastektomie, sonstige
84.05↔	Vorderarm-Amputation	85.40↔	Mastektomie, n.n.bez.
84.06↔	Ellenbogen-Exartikulation	85.41↔	Einfache Mastektomie
84.07↔	Oberarm-Amputation	85.43↔	Modifizierte radikale Mastektomie
84.08↔	Schultergelenk-Exartikulation	85.45.00↔	Radikale Mastektomie, n.n.bez.
84.09↔	Interthorakoskapuläre Amputation	85.45.10↔	Radikale Mastektomie ohne Brustwandteilresektion
84.10↔	Amputation der unteren Extremität, n.n.bez.	85.45.11↔	Radikale Mastektomie mit Brustwandteilresektion
84.11↔	Zehenamputation	85.45.99↔	Radikale Mastektomie, sonstige
84.12↔	Amputation durch Fuss	85.47↔	Erweiterte radikale Mastektomie
84.13↔	Exartikulation im Sprunggelenk	85.49↔	Mastektomie, sonstige
84.14↔	Transmalleoläre Amputation im Sprunggelenk	85.50↔	Augmentationsmammoplastik, n.n.bez.
84.15↔	Sonstige Unterschenkel-Amputation	85.51↔	Intramammäre Injektion zur Augmentation
84.16↔	Knie-Exartikulation	85.53.00↔	Prothesenimplantation an der Mamma, n.n.bez.
84.17↔	Oberschenkel-Amputation	85.53.10↔	Prothesenimplantation an der Mamma, nach Mastektomie
84.18↔	Hüft-Exartikulation	85.53.99↔	Prothesenimplantation an der Mamma, sonstige
84.19↔	Abdominopelvine Amputation	85.59↔	Augmentationsmammoplastik, sonstige
84.3x.00↔	Revision eines Amputationsstumpfes, n.n.bez.	85.6↔	Mastopexie
84.3x.10↔	Revision eines Amputationsstumpfes, Schulter- und Oberarmregion	85.82↔	Spalthauttransplantat an die Mamma
84.3x.11↔	Revision eines Amputationsstumpfes, Unterarmregion	85.83↔	Vollhauttransplantat an die Mamma
84.3x.12↔	Revision eines Amputationsstumpfes, Handregion	85.84↔	Mammarekonstruktion mit gestieltem Hautlappen
84.3x.13↔	Revision eines Amputationsstumpfes, Untere Extremität	85.85↔	Mammarekonstruktion mit gestielten Muskellappen
84.3x.19↔	Revision eines Amputationsstumpfes, Andere Lokalisation	85.86↔	Transplantation einer Brustwarze
84.3x.99↔	Revision eines Amputationsstumpfes, sonstige	85.87.00↔	Sonstige Operation an der Brustwarze, n.n.bez.
84.91↔	Amputation, n.n.bez.	85.87.10↔	Naht an der Brustwarze (nach Verletzung)
85.0x.00↔	Inzision an der Mamma, n.n.bez.	85.87.11↔	Plastische Rekonstruktion der Brustwarze durch Hauttransplantation
		85.87.12↔	Plastische Rekonstruktion der Brustwarze durch Tätowierung
		85.87.13↔	Chirurgische Eversion einer invertierten Brustwarze
		85.87.14↔	Plastische Rekonstruktion eines Warzenhofes (durch Tätowierung)
		85.87.99↔	Sonstige Operation an der Brustwarze, sonstige
		85.89.00↔	Sonstige Mammoplastik, n.n.bez.
		85.89.10↔	Mammoplastik mit freiem Haut-Muskel-Transplantat
		85.89.11↔	Mammoplastik mit gestieltem Haut-Muskel-Transplantat (myokutaner Lappen), ohne Prothesenimplantation
		85.89.13↔	Mammoplastik mit Omentumlappen
		85.89.20↔	Mammoplastik mittels Lappenplastik mit mikrovaskulärer Anastomosierung, n.n.bez.
		85.89.21↔	Deep inferior epigastric perforator flap (DIEP)
		85.89.22↔	Superficial inferior epigastric artery flap (SIEA)
		85.89.23↔	Muskulokutane Graclis-Lappenplastik

85.89.24↔	Superior gluteal artery perforator flap (S-GAP)	86.63.23↔	Grossflächiges Vollhauttransplantat an den Unterarm
85.89.25↔	Inferior gluteal artery perforator flap (I-GAP)	86.63.25↔	Grossflächiges Vollhauttransplantat an Brustwand, Bauch und Rücken
85.89.29↔	Mammoplastik mittels Lappenplastik mit mikrovaskulärer Anastomosierung, sonstige	86.63.26↔	Grossflächiges Vollhauttransplantat an die Leisten- und Genitalregion
85.89.99↔	Sonstige Mammoplastik, sonstige	86.63.27↔	Grossflächiges Vollhauttransplantat an das Gesäss
85.93↔	Revision eines Mammaimplantats	86.63.28↔	Grossflächiges Vollhauttransplantat an Oberschenkel und Unterschenkel
85.94↔	Entfernen eines Mammaimplantats	86.63.29↔	Grossflächiges Vollhauttransplantat, andere Lokalisation
85.95↔	Einsetzen eines Gewebeexpanders in die Mamma	86.63.2a↔	Grossflächiges Vollhauttransplantat an den Fuss
86.21↔	Exzision von Pilonidalzyste oder Sinus pilonidalis	86.63.99↔	Vollhauttransplantat an andere Lokalisationen, sonstige
86.27↔	Débridement an Nagel, Nagelbett oder Nagelfalz	86.65.10↔	Kleinflächige heterologe Hauttransplantation an den Kopf
86.4x.00↔	Radikale Exzision einer Hautläsion, n.n.bez.	86.65.11↔	Kleinflächige heterologe Hauttransplantation an den Hals
86.4x.10↔	Radikale Exzision einer Hautläsion am Kopf mit histographischer Kontrolle	86.65.12↔	Kleinflächige heterologe Hauttransplantation an Schulter und Oberarm
86.4x.11↔	Radikale Exzision einer Hautläsion des Halses mit histographischer Kontrolle	86.65.13↔	Kleinflächige heterologe Hauttransplantation an den Unterarm
86.4x.13↔	Radikale Exzision einer Hautläsion an Unterarm und Hand mit histographischer Kontrolle	86.65.14↔	Kleinflächige heterologe Hauttransplantation an die Hand
86.4x.17↔	Radikale Exzision einer Hautläsion an Leisten- und Genitalregion und Gesäss mit histographischer Kontrolle	86.65.15↔	Kleinflächige heterologe Hauttransplantation an Brustwand und Rücken
86.4x.18↔	Radikale Exzision einer Hautläsion der unteren Extremität mit histographischer Kontrolle	86.65.16↔	Kleinflächige heterologe Hauttransplantation an die Bauchregion
86.4x.19↔	Radikale Exzision einer Hautläsion anderer Lokalisation mit histographischer Kontrolle	86.65.17↔	Kleinflächige heterologe Hauttransplantation an die untere Extremität
86.4x.20↔	Radikale Exzision einer Hautläsion am Kopf mit Transplantation oder Transposition von Haut	86.65.19↔	Kleinflächige heterologe Hauttransplantation an andere Lokalisation
86.4x.21↔	Radikale Exzision einer Hautläsion des Halses mit Transplantation oder Transposition von Haut	86.65.20↔	Grossflächige heterologe Hauttransplantation am Kopf
86.4x.22↔	Radikale Exzision einer Hautläsion an Schulter und Axilla mit Transplantation oder Transposition von Haut	86.65.21↔	Grossflächige heterologe Hauttransplantation am Hals
86.4x.23↔	Radikale Exzision einer Hautläsion an Oberarm und Ellenbogen mit Transplantation oder Transposition von Haut	86.65.22↔	Grossflächige heterologe Hauttransplantation an Schulter und Oberarm
86.4x.24↔	Radikale Exzision einer Hautläsion des Unterarmes mit Transplantation oder Transposition von Haut	86.65.23↔	Grossflächige heterologe Hauttransplantation am Unterarm
86.4x.25↔	Radikale Exzision einer Hautläsion der Hand mit Transplantation oder Transposition von Haut	86.65.24↔	Grossflächige heterologe Hauttransplantation an der Hand
86.4x.26↔	Radikale Exzision einer Hautläsion an Brustwand und Rücken mit Transplantation oder Transposition von Haut	86.65.25↔	Grossflächige heterologe Hauttransplantation an Brustwand und Rücken
86.4x.27↔	Radikale Exzision einer Hautläsion an die Bauchregion mit Transplantation oder Transposition von Haut	86.65.26↔	Grossflächige heterologe Hauttransplantation an der Bauchregion
86.4x.28↔	Radikale Exzision einer Hautläsion der Leisten- und Genitalregion mit Transplantation oder Transposition von Haut	86.65.27↔	Grossflächige heterologe Hauttransplantation an der unteren Extremität
86.4x.29↔	Radikale Exzision einer Hautläsion anderer Lokalisation mit Transplantation oder Transposition von Haut	86.65.29↔	Grossflächige heterologe Hauttransplantation, andere Lokalisation
86.4x.2a↔	Radikale Exzision einer Hautläsion am Gesäss mit Transplantation oder Transposition von Haut	86.65.30↔	Transplantation von Schweinehaut
86.4x.2b↔	Radikale Exzision einer Hautläsion der unteren Extremität mit Transplantation oder Transposition von Haut	86.65.40↔	Permanenter Hautersatz durch zweischichtiges Dermis-Epidermis-Ersatzmaterial
86.4x.99↔	Radikale Exzision einer Hautläsion, sonstige	86.65.99↔	Heterologe Hauttransplantation, sonstige
86.61.10↔	Kleinflächiges Vollhauttransplantat an die Hand	86.66.10↔	Kleinflächige homologe Hauttransplantation an den Kopf
86.61.20↔	Grossflächiges Vollhauttransplantat an die Hand	86.66.11↔	Kleinflächige homologe Hauttransplantation an den Hals
86.61.99↔	Vollhauttransplantat an die Hand, sonstige	86.66.12↔	Kleinflächige homologe Hauttransplantation an Schulter und Oberarm
86.62.10↔	Kleinflächiges Spalthauttransplantat an die Hand	86.66.13↔	Kleinflächige homologe Hauttransplantation an den Unterarm
86.62.20↔	Grossflächiges Spalthauttransplantat an die Hand	86.66.14↔	Kleinflächige homologe Hauttransplantation an die Hand
86.62.99↔	Sonstiges Hauttransplantat an die Hand, sonstiges	86.66.15↔	Kleinflächige homologe Hauttransplantation an Brustwand und Rücken
86.63.10↔	Kleinflächiges Vollhauttransplantat an den Kopf (außer Lippe und Mund)	86.66.16↔	Kleinflächige homologe Hauttransplantation an die Bauchregion
86.63.11↔	Kleinflächiges Vollhauttransplantat an den Hals	86.66.17↔	Kleinflächige homologe Hauttransplantation an die untere Extremität
86.63.12↔	Kleinflächiges Vollhauttransplantat an Schulter und Oberarm	86.66.19↔	Kleinflächige homologe Hauttransplantation an andere Lokalisation
86.63.13↔	Kleinflächiges Vollhauttransplantat an den Unterarm	86.66.20↔	Grossflächige homologe Hauttransplantation am Kopf
86.63.15↔	Kleinflächiges Vollhauttransplantat an Brustwand, Bauch und Rücken	86.66.21↔	Grossflächige homologe Hauttransplantation am Hals
86.63.16↔	Kleinflächiges Vollhauttransplantat an die Leisten- und Genitalregion	86.66.22↔	Grossflächige homologe Hauttransplantation an Schulter und Oberarm
86.63.17↔	Kleinflächiges Vollhauttransplantat an das Gesäss	86.66.23↔	Grossflächige homologe Hauttransplantation am Unterarm
86.63.18↔	Kleinflächiges Vollhauttransplantat an Oberschenkel und Unterschenkel	86.66.24↔	Grossflächige homologe Hauttransplantation an der Hand
86.63.19↔	Kleinflächiges Vollhauttransplantat an andere Lokalisation	86.66.25↔	Grossflächige homologe Hauttransplantation an Brustwand und Rücken
86.63.1a↔	Kleinflächiges Vollhauttransplantat am Fuss	86.66.26↔	Grossflächige homologe Hauttransplantation an der Bauchregion
86.63.20↔	Grossflächiges Vollhauttransplantat an den Kopf (ausser Lippe und Mund)	86.66.27↔	Grossflächige homologe Hauttransplantation an der unteren Extremität
86.63.21↔	Grossflächiges Vollhauttransplantat an den Hals	86.66.29↔	Grossflächige homologe Hauttransplantation, andere Lokalisation
86.63.22↔	Grossflächiges Vollhauttransplantat an Schulter und Oberarm	86.66.99↔	Homologe Hauttransplantation, sonstige
		86.67.10↔	Kleinflächiges temporäres Haut-Regenerationsgraft an den Kopf
		86.67.11↔	Kleinflächiges temporäres Haut-Regenerationsgraft an den Hals

86.67.12↔	Kleinflächiges temporäres Haut-Regenerationsgraft an Schulter und Oberarm	86.73.20↔	Grossflächige Dehnungsplastik an der Hand
86.67.13↔	Kleinflächiges temporäres Haut-Regenerationsgraft an den Unterarm	86.73.21↔	Grossflächige Verschiebe-Rotationsplastik an der Hand
86.67.14↔	Kleinflächiges temporäres Haut-Regenerationsgraft an die Hand	86.73.22↔	Grossflächige Transpositionsplastik an der Hand
86.67.15↔	Kleinflächiges temporäres Haut-Regenerationsgraft an Brustwand und Rücken	86.73.23↔	Grossflächige Insellappenplastik an der Hand
86.67.16↔	Kleinflächiges temporäres Haut-Regenerationsgraft an die Bauchregion	86.73.24↔	Grossflächige Z-Plastik an der Hand
86.67.17↔	Kleinflächiges temporäres Haut-Regenerationsgraft an die untere Extremität	86.73.29↔	Sonstige lokale Lappenplastik an die Hand
86.67.19↔	Kleinflächiges temporäres Haut-Regenerationsgraft an andere Lokalisation	86.73.30↔	Anbringen von freiem Lappen mit mikrovaskulärer Anastomosierung an die Hand
86.67.20↔	Grossflächiger temporärer Haut-Regenerationsgraft am Kopf	86.73.40↔	Anbringen von gestieltem regionalem oder gestieltem Fernlappen an die Hand
86.67.21↔	Grossflächiger temporärer Haut-Regenerationsgraft am Hals	86.73.80↔	Kombinierte plastische Eingriffe an Haut und Unterhaut der Hand
86.67.22↔	Grossflächiger temporärer Haut-Regenerationsgraft an Schulter und Oberarm	86.73.99↔	Anbringen von gestielten oder freien Lappen an die Hand, sonstige
86.67.23↔	Grossflächiger temporärer Haut-Regenerationsgraft an den Unterarm	86.74.10↔	Kleinflächige Dehnungsplastik am Kopf (außer Lippe und Mund)
86.67.24↔	Grossflächiger temporärer Haut-Regenerationsgraft an der Hand	86.74.11↔	Kleinflächige Dehnungsplastik am Hals
86.67.25↔	Grossflächiger temporärer Haut-Regenerationsgraft an Brustwand und Rücken	86.74.12↔	Kleinflächige Dehnungsplastik an Schulter und Oberarm
86.67.26↔	Grossflächiger temporärer Haut-Regenerationsgraft an der Bauchregion	86.74.13↔	Kleinflächige Dehnungsplastik am Unterarm
86.67.27↔	Grossflächiger temporärer Haut-Regenerationsgraft an der unteren Extremität	86.74.14↔	Kleinflächige Dehnungsplastik an Brustwand und Rücken
86.67.29↔	Grossflächiger temporärer Haut-Regenerationsgraft, andere Lokalisation	86.74.15↔	Kleinflächige Dehnungsplastik an der Bauchregion
86.67.30↔	Permanenter Hautersatz durch Epidermisersatzmaterial	86.74.16↔	Kleinflächige Dehnungsplastik an der Leisten- und Genitalregion
86.67.31↔	Permanenter Hautersatz durch Dermisersatzmaterial	86.74.17↔	Kleinflächige Dehnungsplastik am Gesäss
86.67.99↔	Haut-Regenerationsgraft, sonstige	86.74.18↔	Kleinflächige Dehnungsplastik an Oberschenkel und Unterschenkel
86.69.10↔	Kleinflächige Spalthauttransplantation an den Kopf (außer Lippe und Mund)	86.74.19↔	Kleinflächige Dehnungsplastik, an andere Lokalisationen
86.69.11↔	Kleinflächige Spalthauttransplantation an den Hals	86.74.1a↔	Kleinflächige Dehnungsplastik am Fuss
86.69.12↔	Kleinflächige Spalthauttransplantation an Schulter und Oberarm	86.74.20↔	Kleinflächige Verschiebe-Rotationsplastik am Kopf (außer Lippe und Mund)
86.69.13↔	Kleinflächige Spalthauttransplantation an den Unterarm	86.74.21↔	Kleinflächige Verschiebe-Rotationsplastik am Hals
86.69.14↔	Kleinflächige Spalthauttransplantation an die Hand	86.74.22↔	Kleinflächige Verschiebe-Rotationsplastik an Schulter und Oberarm
86.69.15↔	Kleinflächige Spalthauttransplantation an Brustwand und Rücken	86.74.23↔	Kleinflächige Verschiebe-Rotationsplastik am Unterarm
86.69.16↔	Kleinflächige Spalthauttransplantation an der Bauchregion	86.74.25↔	Kleinflächige Verschiebe-Rotationsplastik an Brustwand und Rücken
86.69.17↔	Kleinflächige Spalthauttransplantation an die Leisten- und Genitalregion	86.74.26↔	Kleinflächige Verschiebe-Rotationsplastik an der Bauchregion
86.69.18↔	Kleinflächige Spalthauttransplantation an Oberschenkel und Unterschenkel	86.74.27↔	Kleinflächige Verschiebe-Rotationsplastik an der Leisten- und Genitalregion
86.69.19↔	Kleinflächige Spalthauttransplantation an andere Lokalisation	86.74.28↔	Kleinflächige Verschiebe-Rotationsplastik am Gesäss
86.69.1a↔	Kleinflächige Spalthauttransplantation am Fuss	86.74.29↔	Kleinflächige Verschiebe-Rotationsplastik, an andere Lokalisationen
86.69.20↔	Grossflächige Spalthauttransplantation am Kopf (ausser Lippe und Mund)	86.74.2a↔	Kleinflächige Verschiebe-Rotationsplastik an Oberschenkel und Unterschenkel
86.69.21↔	Grossflächige Spalthauttransplantation am Hals	86.74.2b↔	Kleinflächige Verschiebe-Rotationsplastik am Fuss
86.69.22↔	Grossflächige Spalthauttransplantation an Schulter und Oberarm	86.74.30↔	Kleinflächige Transpositionsplastik am Kopf (außer Lippe und Mund)
86.69.23↔	Grossflächige Spalthauttransplantation am Unterarm	86.74.31↔	Kleinflächige Transpositionsplastik am Hals
86.69.24↔	Grossflächige Spalthauttransplantation an der Hand	86.74.32↔	Kleinflächige Transpositionsplastik an Schulter und Oberarm
86.69.25↔	Grossflächige Spalthauttransplantation an Brustwand und Rücken	86.74.33↔	Kleinflächige Transpositionsplastik am Unterarm
86.69.26↔	Grossflächige Spalthauttransplantation an der Bauchregion	86.74.34↔	Kleinflächige Transpositionsplastik an Brustwand und Rücken
86.69.27↔	Grossflächige Spalthauttransplantation an der Leisten- und Genitalregion	86.74.35↔	Kleinflächige Transpositionsplastik an der Bauchregion
86.69.28↔	Grossflächige Spalthauttransplantation am Gesäss	86.74.36↔	Kleinflächige Transpositionsplastik an der Leisten- und Genitalregion
86.69.29↔	Grossflächige Spalthauttransplantation, andere Lokalisation	86.74.37↔	Kleinflächige Transpositionsplastik am Gesäss
86.69.2a↔	Grossflächige Spalthauttransplantation an Oberschenkel und Unterschenkel	86.74.38↔	Kleinflächige Transpositionsplastik an Oberschenkel und Unterschenkel
86.69.2b↔	Grossflächige Spalthauttransplantation am Fuss	86.74.39↔	Kleinflächige Transpositionsplastik, an andere Lokalisationen
86.71↔	Herauspräparieren und Vorbereiten von gestielten oder freien Lappen	86.74.3a↔	Kleinflächige Transpositionsplastik am Fuss
86.72↔	Verschiebung eines gestielten Lappens	86.74.40↔	Kleinflächige Insellappenplastik am Kopf (außer Lippe und Mund)
86.73.00↔	Anbringen von gestieltem oder freiem Lappen an die Hand, n.n.bez.	86.74.41↔	Kleinflächige Insellappenplastik am Hals
86.73.10↔	Kleinflächige Dehnungsplastik an die Hand	86.74.42↔	Kleinflächige Insellappenplastik an Schulter und Oberarm
86.73.11↔	Kleinflächige Verschiebe-Rotationsplastik an die Hand	86.74.43↔	Kleinflächige Insellappenplastik am Unterarm
86.73.12↔	Kleinflächige Transpositionsplastik an die Hand	86.74.44↔	Kleinflächige Insellappenplastik an Brustwand und Rücken
86.73.13↔	Kleinflächige Insellappenplastik an die Hand	86.74.45↔	Kleinflächige Insellappenplastik an der Bauchregion
		86.74.46↔	Kleinflächige Insellappenplastik an der Leisten- und Genitalregion
		86.74.47↔	Kleinflächige Insellappenplastik am Gesäss
		86.74.48↔	Kleinflächige Insellappenplastik an Oberschenkel und Unterschenkel
		86.74.49↔	Kleinflächige Insellappenplastik, an andere Lokalisationen
		86.74.4a↔	Kleinflächige Insellappenplastik am Fuss

86.74.99↔	Anbringen von gestieltem oder freiem Lappen an andere Lokalisationen, sonstige	86.76.46↔	Grossflächige Insellappenplastik an der Leisten- und Genitalregion
86.75.10↔	Revision von gestieltem oder freiem Lappen oder freiem Hauttransplantat des Kopfes	86.76.47↔	Grossflächige Insellappenplastik am Gesäss
86.75.11↔	Revision von gestieltem oder freiem Lappen oder freiem Hauttransplantat des Halses	86.76.48↔	Grossflächige Insellappenplastik an Oberschenkel und Unterschenkel
86.75.12↔	Revision von gestieltem oder freiem Lappen oder freiem Hauttransplantat von Schulter und Oberarm	86.76.49↔	Grossflächige Insellappenplastik, andere Lokalisation
86.75.13↔	Revision von gestieltem oder freiem Lappen oder freiem Hauttransplantat des Unterarmes	86.76.4a↔	Grossflächige Insellappenplastik am Fuss
86.75.14↔	Revision von gestieltem oder freiem Lappen oder freiem Hauttransplantat der Hand	86.76.50↔	Grossflächige Z-Plastik am Kopf (ausser Lippe und Mund)
86.75.15↔	Revision von gestieltem oder freiem Lappen oder freiem Hauttransplantat der Brustwand und Rücken	86.76.51↔	Grossflächige Z-Plastik am Hals
86.75.16↔	Revision von gestieltem oder freiem Lappen oder freiem Hauttransplantat der Bauchregion	86.76.52↔	Grossflächige Z-Plastik an Schulter und Oberarm
86.75.17↔	Revision von gestieltem oder freiem Lappen oder freiem Hauttransplantat der unteren Extremität	86.76.53↔	Grossflächige Z-Plastik am Unterarm
86.75.19↔	Revision von gestieltem oder freiem Lappen oder freiem Hauttransplantat anderer Lokalisation	86.76.54↔	Grossflächige Z-Plastik an Brustwand und Rücken
86.75.99↔	Revision von gestieltem oder freiem Lappen, sonstige	86.76.55↔	Grossflächige Z-Plastik an der Bauchregion
86.76.10↔	Grossflächige Dehnungsplastik am Kopf (ausser Lippe und Mund)	86.76.56↔	Grossflächige Z-Plastik an der Leisten- und Genitalregion
86.76.11↔	Grossflächige Dehnungsplastik am Hals	86.76.57↔	Grossflächige Z-Plastik am Gesäss
86.76.12↔	Grossflächige Dehnungsplastik an Schulter und Oberarm	86.76.58↔	Grossflächige Z-Plastik an Oberschenkel und Unterschenkel
86.76.13↔	Grossflächige Dehnungsplastik am Unterarm	86.76.59↔	Grossflächige Z-Plastik, andere Lokalisation
86.76.14↔	Grossflächige Dehnungsplastik an Brustwand und Rücken	86.76.5a↔	Grossflächige Z-Plastik am Fuss
86.76.15↔	Grossflächige Dehnungsplastik an der Bauchregion	86.76.99↔	Anbringen von gestieltem oder freiem Lappen an anderen Lokalisationen, grossflächig, sonstige
86.76.16↔	Grossflächige Dehnungsplastik an der Leisten- und Genitalregion	86.77.10↔	Sonstige lokale Lappenplastik am Kopf (außer Lippe und Mund)
86.76.17↔	Grossflächige Dehnungsplastik am Gesäss	86.77.11↔	Sonstige lokale Lappenplastik am Hals
86.76.19↔	Grossflächige Dehnungsplastik, andere Lokalisation	86.77.12↔	Sonstige lokale Lappenplastik an Schulter und Oberarm
86.76.1a↔	Grossflächige Dehnungsplastik an Oberschenkel und Unterschenkel	86.77.13↔	Sonstige lokale Lappenplastik am Unterarm
86.76.1b↔	Grossflächige Dehnungsplastik am Fuss	86.77.14↔	Sonstige lokale Lappenplastik an Brustwand und Rücken
86.76.20↔	Grossflächige Verschiebe-Rotationsplastik am Kopf (ausser Lippe und Mund)	86.77.15↔	Sonstige lokale Lappenplastik an der Bauchregion
86.76.21↔	Grossflächige Verschiebe-Rotationsplastik am Hals	86.77.16↔	Sonstige lokale Lappenplastik an der Leisten- und Genitalregion
86.76.22↔	Grossflächige Verschiebe-Rotationsplastik an Schulter und Oberarm	86.77.17↔	Sonstige lokale Lappenplastik am Gesäss
86.76.23↔	Grossflächige Verschiebe-Rotationsplastik am Unterarm	86.77.18↔	Sonstige lokale Lappenplastik an Oberschenkel und Unterschenkel
86.76.24↔	Grossflächige Verschiebe-Rotationsplastik an Brustwand und Rücken	86.77.19↔	Sonstige lokale Lappenplastik, an andere Lokalisationen
86.76.25↔	Grossflächige Verschiebe-Rotationsplastik an der Bauchregion	86.77.1a↔	Sonstige lokale Lappenplastik am Fuss
86.76.26↔	Grossflächige Verschiebe-Rotationsplastik an der Leisten- und Genitalregion	86.77.99↔	Anbringen von sonstiger lokaler Lappenplastik, sonstige
86.76.27↔	Grossflächige Verschiebe-Rotationsplastik am Gesäss	86.78.10↔	Anbringen von freiem Lappen mit mikrovasculärer Anastomosierung am Kopf (außer Lippe und Mund)
86.76.28↔	Grossflächige Verschiebe-Rotationsplastik an Oberschenkel und Unterschenkel	86.78.11↔	Anbringen von freiem Lappen mit mikrovasculärer Anastomosierung am Hals
86.76.29↔	Grossflächige Verschiebe-Rotationsplastik, andere Lokalisation	86.78.12↔	Anbringen von freiem Lappen mit mikrovasculärer Anastomosierung an Schulter und Oberarm
86.76.2a↔	Grossflächige Verschiebe-Rotationsplastik am Fuss	86.78.13↔	Anbringen von freiem Lappen mit mikrovasculärer Anastomosierung am Unterarm
86.76.30↔	Grossflächige Transpositionsplastik am Kopf (ausser Lippe und Mund)	86.78.14↔	Anbringen von freiem Lappen mit mikrovasculärer Anastomosierung an Brustwand und Rücken
86.76.31↔	Grossflächige Transpositionsplastik am Hals	86.78.15↔	Anbringen von freiem Lappen mit mikrovasculärer Anastomosierung an Bauchregion
86.76.32↔	Grossflächige Transpositionsplastik an Schulter und Oberarm	86.78.16↔	Anbringen von freiem Lappen mit mikrovasculärer Anastomosierung an der Leisten- und Genitalregion
86.76.33↔	Grossflächige Transpositionsplastik am Unterarm	86.78.17↔	Anbringen von freiem Lappen mit mikrovasculärer Anastomosierung am Gesäss
86.76.34↔	Grossflächige Transpositionsplastik an Brustwand und Rücken	86.78.18↔	Anbringen von freiem Lappen mit mikrovasculärer Anastomosierung an der unteren Extremität
86.76.35↔	Grossflächige Transpositionsplastik an der Bauchregion	86.78.19↔	Anbringen von freiem Lappen mit mikrovasculärer Anastomosierung an andere Lokalisation
86.76.36↔	Grossflächige Transpositionsplastik an der Leisten- und Genitalregion	86.78.20↔	Anbringen von gestieltem regionalem Lappen oder gestieltem Fernlappen am Kopf (außer Lippe und Mund)
86.76.37↔	Grossflächige Transpositionsplastik am Gesäss	86.78.21↔	Anbringen von gestieltem regionalem Lappen oder gestieltem Fernlappen am Hals
86.76.38↔	Grossflächige Transpositionsplastik an Oberschenkel und Unterschenkel	86.78.22↔	Anbringen von gestieltem regionalem Lappen oder gestieltem Fernlappen an Schulter und Oberarm
86.76.39↔	Grossflächige Transpositionsplastik, andere Lokalisation	86.78.23↔	Anbringen von gestieltem regionalem Lappen oder gestieltem Fernlappen am Unterarm
86.76.3a↔	Grossflächige Transpositionsplastik am Fuss	86.78.24↔	Anbringen von gestieltem regionalem Lappen oder gestieltem Fernlappen an Brustwand und Rücken
86.76.40↔	Grossflächige Insellappenplastik am Kopf (ausser Lippe und Mund)	86.78.25↔	Anbringen von gestieltem regionalem Lappen oder gestieltem Fernlappen an die Bauchregion
86.76.41↔	Grossflächige Insellappenplastik am Hals	86.78.26↔	Anbringen von gestieltem regionalem Lappen oder gestieltem Fernlappen an der Leisten- und Genitalregion
86.76.42↔	Grossflächige Insellappenplastik an Schulter und Oberarm	86.78.27↔	Anbringen von gestieltem regionalem Lappen oder gestieltem Fernlappen am Gesäss
86.76.43↔	Grossflächige Insellappenplastik am Unterarm	86.78.28↔	Anbringen von gestieltem regionalem Lappen oder gestieltem Fernlappen an der unteren Extremität
86.76.44↔	Grossflächige Insellappenplastik an Brustwand und Rücken		
86.76.45↔	Grossflächige Insellappenplastik an der Bauchregion		

86.78.29↔	Anbringen von gestieltem regionalem Lappen oder gestieltem Fernlappen an andere Lokalisation	86.88.12↔	Kleinflächige Weichteildeckung durch kultivierte Keratinozyten an Schulter und Oberarm
86.78.30↔	Kombinierte plastische Eingriffe an Haut und Unterhaut des Kopfes (außer Lippe und Mund)	86.88.13↔	Kleinflächige Weichteildeckung durch kultivierte Keratinozyten am Unterarm
86.78.31↔	Kombinierte plastische Eingriffe an Haut und Unterhaut des Halses	86.88.14↔	Kleinflächige Weichteildeckung durch kultivierte Keratinozyten an der Hand
86.78.32↔	Kombinierte plastische Eingriffe an Haut und Unterhaut von Schulter und Oberarm	86.88.15↔	Kleinflächige Weichteildeckung durch kultivierte Keratinozyten am Brustwand und Rücken
86.78.33↔	Kombinierte plastische Eingriffe an Haut und Unterhaut des Unterarmes	86.88.16↔	Kleinflächige Weichteildeckung durch kultivierte Keratinozyten an der Bauchregion
86.78.34↔	Kombinierte plastische Eingriffe an Haut und Unterhaut von Brustwand und Rücken	86.88.17↔	Kleinflächige Weichteildeckung durch kultivierte Keratinozyten an der unteren Extremität
86.78.35↔	Kombinierte plastische Eingriffe an Haut und Unterhaut von Bauchregion	86.88.19↔	Kleinflächige Weichteildeckung durch kultivierte Keratinozyten an anderer Lokalisation
86.78.36↔	Kombinierte plastische Eingriffe an Haut und Unterhaut der Leisten- und Genitalregion	86.88.20↔	Kleinflächige temporäre Weichteildeckung durch Kombination mehrerer Verfahren am Kopf
86.78.37↔	Kombinierte plastische Eingriffe an Haut und Unterhaut des Gesässes	86.88.21↔	Kleinflächige temporäre Weichteildeckung durch Kombination mehrerer Verfahren am Hals
86.78.38↔	Kombinierte plastische Eingriffe an Haut und Unterhaut der unteren Extremität	86.88.22↔	Kleinflächige temporäre Weichteildeckung durch Kombination mehrerer Verfahren an Schulter und Oberarm
86.78.39↔	Kombinierte plastische Eingriffe an Haut und Unterhaut anderer Lokalisation	86.88.23↔	Kleinflächige temporäre Weichteildeckung durch Kombination mehrerer Verfahren am Unterarm
86.78.40↔	Anbringen von sonstigem gestielten oder freien Lappen am Kopf (außer Lippe und Mund)	86.88.24↔	Kleinflächige temporäre Weichteildeckung durch Kombination mehrerer Verfahren an der Hand
86.78.41↔	Anbringen von sonstigem gestielten oder freien Lappen am Hals	86.88.25↔	Kleinflächige temporäre Weichteildeckung durch Kombination mehrerer Verfahren an Brustwand und Rücken
86.78.42↔	Anbringen von sonstigem gestielten oder freien Lappen an Schulter und Oberarm	86.88.26↔	Kleinflächige temporäre Weichteildeckung durch Kombination mehrerer Verfahren an der Bauchregion
86.78.43↔	Anbringen von sonstigem gestielten oder freien Lappen am Unterarm	86.88.27↔	Kleinflächige temporäre Weichteildeckung durch Kombination mehrerer Verfahren an der unteren Extremität
86.78.44↔	Anbringen von sonstigem gestielten oder freien Lappen an Brustwand und Rücken	86.88.29↔	Kleinflächige temporäre Weichteildeckung durch Kombination mehrerer Verfahren an anderer Lokalisation
86.78.45↔	Anbringen von sonstigem gestielten oder freien Lappen an die Bauchregion	86.88.30↔	Grossflächige Weichteildeckung durch kultivierte Keratinozyten an anderen Teilen des Kopfes
86.78.46↔	Anbringen von sonstigem gestielten oder freien Lappen an der Leisten- und Genitalregion	86.88.31↔	Grossflächige Weichteildeckung durch kultivierte Keratinozyten am Hals
86.78.47↔	Anbringen von sonstigem gestielten oder freien Lappen am Gesäss	86.88.32↔	Grossflächige Weichteildeckung durch kultivierte Keratinozyten an Schulter und Oberarm
86.78.48↔	Anbringen von sonstigem gestielten oder freien Lappen an der unteren Extremität	86.88.33↔	Grossflächige Weichteildeckung durch kultivierte Keratinozyten am Unterarm
86.78.49↔	Anbringen von sonstigem gestielten oder freien Lappen an andere Lokalisation	86.88.34↔	Grossflächige Weichteildeckung durch kultivierte Keratinozyten an der Hand
86.81↔	Straffungsoperation am Gesicht	86.88.35↔	Grossflächige Weichteildeckung durch kultivierte Keratinozyten an Brustwand und Rücken
86.82↔	Rhytidektomie am Gesicht	86.88.36↔	Grossflächige Weichteildeckung durch kultivierte Keratinozyten an der Bauchregion
86.83.00↔	Gewebereduktionsplastik, n.n.bez.	86.88.37↔	Grossflächige Weichteildeckung durch kultivierte Keratinozyten an der unteren Extremität
86.83.13↔	Gewebereduktionsplastik an Unterarm	86.88.39↔	Grossflächige Weichteildeckung durch kultivierte Keratinozyten, an andere Lokalisation
86.83.14↔	Gewebereduktionsplastik an Hand	86.88.40↔	Grossflächige temporäre Weichteildeckung durch Kombination mehrerer Verfahren an anderen Teilen des Kopfes
86.83.15↔	Gewebereduktionsplastik an der Bauchregion	86.88.41↔	Grossflächige temporäre Weichteildeckung durch Kombination mehrerer Verfahren am Hals
86.83.16↔	Gewebereduktionsplastik an der Leisten- und Genitalregion oder am Gesäss	86.88.42↔	Grossflächige temporäre Weichteildeckung durch Kombination mehrerer Verfahren an Schulter und Oberarm
86.83.17↔	Gewebereduktionsplastik an der unteren Extremität	86.88.43↔	Grossflächige temporäre Weichteildeckung durch Kombination mehrerer Verfahren am Unterarm
86.83.19↔	Gewebereduktionsplastik an anderer Lokalisation	86.88.44↔	Grossflächige temporäre Weichteildeckung durch Kombination mehrerer Verfahren an der Hand
86.83.99↔	Gewebereduktionsplastik, sonstige	86.88.45↔	Grossflächige temporäre Weichteildeckung durch Kombination mehrerer Verfahren an Brustwand und Rücken
86.85.00↔	Korrektur einer Syndaktylie, n.n.bez.	86.88.46↔	Grossflächige temporäre Weichteildeckung durch Kombination mehrerer Verfahren an der Bauchregion
86.85.30↔	Trennung einer kompletten Syndaktylie mit Verschiebeplastik, Kuppenplastik oder Seitenbandrekonstruktion, der Hand	86.88.47↔	Grossflächige temporäre Weichteildeckung durch Kombination mehrerer Verfahren an der unteren Extremität
86.85.40↔	Trennung einer kompletten Syndaktylie mit Verschiebeplastik, Kuppenplastik oder Seitenbandrekonstruktion, des Fusses	86.88.49↔	Grossflächige temporäre Weichteildeckung durch Kombination mehrerer Verfahren, andere Lokalisation
86.85.50↔	Resektion gedoppelter Anteile bei Syndaktylie oder Polydaktylie mit Gelenkrekonstruktion, der Hand	86.88.90↔	Sonstige temporäre Weichteildeckung am Kopf
86.85.60↔	Resektion gedoppelter Anteile bei Syndaktylie oder Polydaktylie mit Gelenkrekonstruktion, des Fusses	86.88.91↔	Sonstige temporäre Weichteildeckung am Hals
86.85.70↔	Korrektur einer Polysyndaktylie durch Fusion gedoppelter Anteile, der Hand	86.88.92↔	Sonstige temporäre Weichteildeckung an Schulter und Oberarm
86.85.80↔	Korrektur einer Polysyndaktylie durch Fusion gedoppelter Anteile, des Fusses	86.88.93↔	Sonstige temporäre Weichteildeckung am Unterarm
86.85.99↔	Korrektur einer Syndaktylie, sonstige	86.88.94↔	Sonstige temporäre Weichteildeckung an der Hand
86.86↔	Onychoplastik		
86.88.10↔	Kleinflächige Weichteildeckung durch kultivierte Keratinozyten am Kopf		
86.88.11↔	Kleinflächige Weichteildeckung durch kultivierte Keratinozyten am Hals		

86.88.95↔	Sonstige temporäre Weichteildeckung an Brustwand und Rücken	92.27.40↔	Implantation oder Einsetzen radioaktiver Elemente (Brachytherapie mit umschlossenen Radionukliden), intraoperativ
86.88.96↔	Sonstige temporäre Weichteildeckung an der Bauchregion	92.27.70↔	Radioaktive Moulagen, n.n.bez.
86.88.97↔	Sonstige temporäre Weichteildeckung an der unteren Extremität	92.27.71↔	Radioaktive Moulagen, Konstruktion und Applikation von oberflächlichen radioaktiven Moulagen
86.88.99↔	Sonstige temporäre Weichteildeckung, sonstige	92.27.72↔	Radioaktive Moulagen, Konstruktion und Applikation von nicht auf der Körperoberfläche verwendeten Applikatoren
86.89.10↔	Lappenstiendurchtrennung nach Hautplastik am Kopf	92.27.73↔	Radioaktive Moulagen, Konstruktion und Applikation von Augenapplikatoren
86.89.11↔	Lappenstiendurchtrennung nach Hautplastik am Hals	92.27.79↔	Radioaktive Moulagen, sonstige
86.89.12↔	Lappenstiendurchtrennung nach Hautplastik an Schulter und Axilla	92.28.00↔	Injektion, Instillation oder orale Gabe von Radioisotopen, n.n.bez.
86.89.13↔	Lappenstiendurchtrennung nach Hautplastik an Oberarm und Ellenbogen	92.28.01↔	Instillation von offenen Radionukliden in Gelenke
86.89.14↔	Lappenstiendurchtrennung nach Hautplastik am Unterarm	92.28.02↔	Radiojodtherapie bis 1,2 GBq I-131, ohne Gabe von rekombinantem Thyreotropin (rh-TSH)
86.89.15↔	Lappenstiendurchtrennung nach Hautplastik an der Hand	92.28.03↔	Radiojodtherapie bis 1,2 GBq I-131, mit Gabe von rekombinantem Thyreotropin (rh-TSH)
86.89.16↔	Lappenstiendurchtrennung nach Hautplastik an Brustwand, Bauch und Rücken	92.28.04↔	Radiojodtherapie über 1,2 bis unter 5 GBq I-131, ohne Gabe von rekombinantem Thyreotropin (rh-TSH)
86.89.17↔	Lappenstiendurchtrennung nach Hautplastik an der Leisten- und Genitalregion	92.28.05↔	Radiojodtherapie über 1,2 bis unter 5 GBq I-131, mit Gabe von rekombinantem Thyreotropin (rh-TSH)
86.89.18↔	Lappenstiendurchtrennung nach Hautplastik am Gesäss	92.28.06↔	Radiojodtherapie mit 5 und mehr GBq I-131, ohne Gabe von rekombinantem Thyreotropin (rh-TSH)
86.89.19↔	Lappenstiendurchtrennung nach Hautplastik an anderer Lokalisation	92.28.07↔	Radiojodtherapie mit 5 und mehr GBq I-131, mit Gabe von rekombinantem Thyreotropin (rh-TSH)
86.89.1a↔	Lappenstiendurchtrennung nach Hautplastik an Oberschenkel und Knie	92.28.11↔	Therapie mit offenen Radionukliden bei Knochenmetastasen
86.89.1b↔	Lappenstiendurchtrennung nach Hautplastik an Unterschenkel und Fuss	92.28.13↔	Radiorezeptortherapie mit DOTA-konjugierten Somatostatin-Analoga
86.89.80↔	Revision einer Hautplastik am Kopf	92.28.20↔	Radioimmuntherapie mit 90Y-Ibritumomab-Tiuxetan, parenteral
86.89.84↔	Revision einer Hautplastik am Unterarm	92.28.21↔	Gabe von Jod-131-MIBG (Metajodbenzylguanidin) parenteral
86.89.85↔	Revision einer Hautplastik an der Hand	92.28.22↔	Radioimmuntherapie mit Iod 131 [I-131] tositumomab, parenteral
86.89.87↔	Revision einer Hautplastik an der Leisten- und Genitalregion und am Gesäss	92.28.31↔	Selektive intravaskuläre Radiochemoembolisation mit I-131-Lipiodol
86.89.88↔	Revision einer Hautplastik an der unteren Extremität	92.28.32↔	Selektive intravaskuläre Radionuklidtherapie (SIRT) durch Embolisation von Yttrium-90-markierten Mikrosphären
86.89.89↔	Revision einer Hautplastik an anderer Lokalisation	92.28.33↔	Endovaskuläre Brachytherapie mit Rhenium-188
86.89.99↔	Sonstige plastische Rekonstruktion an Haut und Subkutangewebe, sonstige	92.28.99↔	Injektion, Instillation oder orale Gabe von Radioisotopen, sonstige
86.91↔	Exzision von Haut zur Transplantation	92.29.11↔	Interstitielle Brachytherapie mit Implantation von entfernbaren Strahlern in einer Ebene, niedrige Dosisleistung
86.93.10↔	Einsetzen eines Gewebeexpanders am Kopf	92.29.12↔	Interstitielle Brachytherapie mit Implantation von entfernbaren Strahlern in einer Ebene, gepulste Dosisleistung (Pulsed dose rate)
86.93.11↔	Einsetzen eines Gewebeexpanders am Hals	92.29.13↔	Interstitielle Brachytherapie mit Implantation von entfernbaren Strahlern in einer Ebene, hohe Dosisleistung
86.93.12↔	Einsetzen eines Gewebeexpanders an Schulter und Oberarm	92.29.19↔	Interstitielle Brachytherapie mit Implantation von entfernbaren Strahlern in einer Ebene, sonstige
86.93.13↔	Einsetzen eines Gewebeexpanders am Unterarm	92.29.21↔	Interstitielle Brachytherapie mit Volumenimplantation von entfernbaren Strahlern in mehreren Ebenen, niedrige Dosisleistung
86.93.14↔	Einsetzen eines Gewebeexpanders an der Hand	92.29.22↔	Interstitielle Brachytherapie mit Volumenimplantation von entfernbaren Strahlern in mehreren Ebenen, gepulste Dosisleistung (Pulsed dose rate)
86.93.15↔	Einsetzen eines Gewebeexpanders an Brustwand und Rücken	92.29.23↔	Interstitielle Brachytherapie mit Volumenimplantation von entfernbaren Strahlern in mehreren Ebenen, hohe Dosisleistung
86.93.16↔	Einsetzen eines Gewebeexpanders an der Bauchregion	92.29.24↔	Brachytherapie mit Implantation von entfernbaren Strahlern in mehreren Ebenen, hohe Dosisleistung, intraoperativ
86.93.18↔	Einsetzen eines Gewebeexpanders an der unteren Extremität	92.29.29↔	Interstitielle Brachytherapie mit Volumenimplantation von entfernbaren Strahlern in mehreren Ebenen, sonstige
86.93.99↔	Einsetzen eines Gewebeexpanders, sonstige	92.29.31↔	Interstitielle Brachytherapie mit Implantation von permanenten Strahlern, bis zu 10 Quellen
92.27.00↔	Implantation oder Einsetzen radioaktiver Elemente (Brachytherapie mit umschlossenen Radionukliden), Körperoberfläche, sonstiger oder n.n.bez. Applikationsort	92.29.32↔	Interstitielle Brachytherapie mit Implantation von permanenten Strahlern, von 10 bis 15 Quellen
92.27.10↔	Implantation oder Einsetzen radioaktiver Elemente (Brachytherapie mit umschlossenen Radionukliden), weibliche Geschlechtsorgane, n.n.bez.	92.29.33↔	Interstitielle Brachytherapie mit Implantation von permanenten Strahlern, von 16 bis 20 Quellen
92.27.11↔	Implantation oder Einsetzen radioaktiver Elemente (Brachytherapie mit umschlossenen Radionukliden), intrauterin	92.29.34↔	Interstitielle Brachytherapie mit Implantation von permanenten Strahlern, von 21 bis 25 Quellen
92.27.12↔	Implantation oder Einsetzen radioaktiver Elemente (Brachytherapie mit umschlossenen Radionukliden), intravaginal	92.29.35↔	Interstitielle Brachytherapie mit Implantation von permanenten Strahlern, von 26 bis bis 30 Quellen
92.27.13↔	Implantation oder Einsetzen radioaktiver Elemente (Brachytherapie mit umschlossenen Radionukliden), intrauterin und intravaginal kombiniert	92.29.36↔	Interstitielle Brachytherapie mit Implantation von permanenten Strahlern, von 31 bis bis 35 Quellen
92.27.21↔	Implantation oder Einsetzen radioaktiver Elemente (Brachytherapie mit umschlossenen Radionukliden), Körperoberfläche		
92.27.22↔	Implantation oder Einsetzen radioaktiver Elemente (Brachytherapie mit umschlossenen Radionukliden), intrakavitär		
92.27.23↔	Implantation oder Einsetzen radioaktiver Elemente (Brachytherapie mit umschlossenen Radionukliden), intraluminal		
92.27.30↔	Implantation oder Einsetzen radioaktiver Elemente (Brachytherapie mit umschlossenen Radionukliden), Gefäss n.n.bez.		
92.27.31↔	Implantation oder Einsetzen radioaktiver Elemente (Brachytherapie mit umschlossenen Radionukliden), Koronargefäss		
92.27.39↔	Implantation oder Einsetzen radioaktiver Elemente (Brachytherapie mit umschlossenen Radionukliden), sonstiges Gefäss		

92.29.37↔	Interstitielle Brachytherapie mit Implantation von permanenten Strahlern, von 36 bis bis 40 Quellen	92.29.3b↔	Interstitielle Brachytherapie mit Implantation von permanenten Strahlern, von 56 bis bis 60 Quellen
92.29.38↔	Interstitielle Brachytherapie mit Implantation von permanenten Strahlern, von 41 bis bis 45 Quellen	92.29.3c↔	Interstitielle Brachytherapie mit Implantation von permanenten Strahlern, von 61 bis bis 65 Quellen
92.29.39↔	Interstitielle Brachytherapie mit Implantation von permanenten Strahlern, von 46 bis bis 50 Quellen	92.29.3d↔	Interstitielle Brachytherapie mit Implantation von permanenten Strahlern, von 66 bis bis 70 Quellen
92.29.3a↔	Interstitielle Brachytherapie mit Implantation von permanenten Strahlern, von 51 bis bis 55 Quellen	92.29.3e↔	Interstitielle Brachytherapie mit Implantation von permanenten Strahlern, mehr als 70 Quellen

**ADRG J18****Anderer Strahlentherapie bei Krankheiten und Störungen an Haut, Unterhaut und Mamma, mehr als ein Belegungstag**

Prozedur in Tabelle J18-1 und Verweildauer &gt; 1 Tag

**DRG J18Z****Anderer Strahlentherapie bei Krankheiten und Störungen an Haut, Unterhaut und Mamma, mehr als ein Belegungstag****Prozedur J18-1**

92.20↔	Infusion von flüssigem Radioisotop	92.25.03↔	Teleradiotherapie mit Elektronen, Linearbeschleuniger, Ganzkörperbestrahlung
92.21.00↔	Oberflächenstrahlentherapie, n.n.bez.	92.25.04↔	Teleradiotherapie mit Elektronen, Linearbeschleuniger, Intraoperative Strahlentherapie
92.21.01↔	Oberflächenstrahlentherapie, bis zu 2 Bestrahlungsfelder	92.25.09↔	Teleradiotherapie mit Elektronen, Linearbeschleuniger, sonstige
92.21.02↔	Oberflächenstrahlentherapie, mehr als 2 Bestrahlungsfelder	92.25.11↔	Teleradiotherapie mit Elektronen, Linearbeschleuniger, mit bildgestützter Einstellung
92.22.00↔	Orthovoltstrahlentherapie, n.n.bez.	92.25.12↔	Teleradiotherapie mit Elektronen, Linearbeschleuniger, mit bildgestützter Einstellung, bis zu 2 Bestrahlungsfelder
92.22.01↔	Orthovoltstrahlentherapie, bis zu 2 Bestrahlungsfelder	92.25.13↔	Teleradiotherapie mit Elektronen, Linearbeschleuniger, mit bildgestützter Einstellung, mehr als 2 Bestrahlungsfelder
92.22.02↔	Orthovoltstrahlentherapie, mehr als 2 Bestrahlungsfelder	92.25.14↔	Teleradiotherapie mit Elektronen, Linearbeschleuniger, mit bildgestützter Einstellung, 3D-geplante Bestrahlung
92.22.11↔	Intraoperative Röntgenstrahlentherapie, bis 300 kV	92.25.15↔	Teleradiotherapie mit Elektronen, Linearbeschleuniger, mit bildgestützter Einstellung, intensitätsmodulierte Radiotherapie
92.22.12↔	Intraoperative Röntgenstrahlentherapie, 300 kV - < 1 MV	92.25.21↔	Teleradiotherapie mit Elektronen, Linearbeschleuniger, ohne bildgestützte Einstellung, bis zu 2 Bestrahlungsfelder
92.22.19↔	Intraoperative Röntgenstrahlentherapie, sonstige	92.25.22↔	Teleradiotherapie mit Elektronen, Linearbeschleuniger, ohne bildgestützte Einstellung, mehr als 2 Bestrahlungsfelder
92.23.00↔	Hochvoltstrahlentherapie, n.n.bez.	92.25.23↔	Teleradiotherapie mit Elektronen, Linearbeschleuniger, ohne bildgestützte Einstellung, 3D-geplante Bestrahlung
92.23.01↔	Telekobaltgerät bis zu 2 Bestrahlungsfelder	92.25.24↔	Teleradiotherapie mit Elektronen, Linearbeschleuniger, ohne bildgestützte Einstellung, intensitätsmodulierte Radiotherapie
92.23.02↔	Telekobaltgerät 3 bis 4 Bestrahlungsfelder	92.26.00↔	Teleradiotherapie mit anderen Partikelstrahlen, n.n.bez.
92.23.03↔	Telekobaltgerät mehr als 4 Bestrahlungsfelder oder 3D-geplante Bestrahlung	92.26.10↔	Protonentherapie, ohne bildgestützte Einstellung, bis zu 2 Bestrahlungsfelder
92.23.08↔	Hochvoltstrahlentherapie, andere Isotope	92.26.11↔	Protonentherapie, mit bildgestützter Einstellung, bis zu 2 Bestrahlungsfelder
92.23.09↔	Telekobaltgerät, sonstige	92.26.20↔	Protonentherapie, ohne bildgestützte Einstellung, mehr als 2 Bestrahlungsfelder
92.24.00↔	Teleradiotherapie mit Photonen, Linearbeschleuniger, n.n.bez.	92.26.21↔	Protonentherapie, mit bildgestützter Einstellung, mehr als 2 Bestrahlungsfelder
92.24.01↔	Teleradiotherapie mit Photonen, Linearbeschleuniger, Grossfeldbestrahlung	92.26.99↔	Teleradiotherapie mit anderen Partikelstrahlen, sonstige
92.24.02↔	Teleradiotherapie mit Photonen, Linearbeschleuniger, Halbkörperbestrahlung	92.27.00↔	Implantation oder Einsetzen radioaktiver Elemente (Brachytherapie mit umschlossenen Radionukliden), Körperoberfläche, sonstiger oder n.n.bez. Applikationsort
92.24.03↔	Teleradiotherapie mit Photonen, Linearbeschleuniger, Ganzkörperbestrahlung	92.27.10↔	Implantation oder Einsetzen radioaktiver Elemente (Brachytherapie mit umschlossenen Radionukliden), weibliche Geschlechtsorgane, n.n.bez.
92.24.04↔	Teleradiotherapie mit Photonen, Linearbeschleuniger, Intraoperative Strahlentherapie	92.27.11↔	Implantation oder Einsetzen radioaktiver Elemente (Brachytherapie mit umschlossenen Radionukliden), intrauterin
92.24.09↔	Teleradiotherapie mit Photonen, Linearbeschleuniger, sonstige	92.27.12↔	Implantation oder Einsetzen radioaktiver Elemente (Brachytherapie mit umschlossenen Radionukliden), intravaginal
92.24.11↔	Teleradiotherapie mit Photonen, Linearbeschleuniger, mit bildgestützter Einstellung, bis zu 2 Bestrahlungsfelder	92.27.13↔	Implantation oder Einsetzen radioaktiver Elemente (Brachytherapie mit umschlossenen Radionukliden), intrauterin und intravaginal kombiniert
92.24.12↔	Teleradiotherapie mit Photonen, Linearbeschleuniger, mit bildgestützter Einstellung, mehr als 2 Bestrahlungsfelder	92.27.21↔	Implantation oder Einsetzen radioaktiver Elemente (Brachytherapie mit umschlossenen Radionukliden), Körperoberfläche
92.24.13↔	Teleradiotherapie mit Photonen, Linearbeschleuniger, mit bildgestützter Einstellung, 3D-geplante Bestrahlung	92.27.22↔	Implantation oder Einsetzen radioaktiver Elemente (Brachytherapie mit umschlossenen Radionukliden), intrakavitär
92.24.14↔	Teleradiotherapie mit Photonen, Linearbeschleuniger, mit bildgestützter Einstellung, intensitätsmodulierte Radiotherapie		
92.24.21↔	Teleradiotherapie mit Photonen, Linearbeschleuniger, ohne bildgestützte Einstellung, bis zu 2 Bestrahlungsfelder:		
92.24.22↔	Teleradiotherapie mit Photonen, Linearbeschleuniger, ohne bildgestützte Einstellung, mehr als 2 Bestrahlungsfelder		
92.24.23↔	Teleradiotherapie mit Photonen, Linearbeschleuniger, ohne bildgestützte Einstellung, 3D-geplante Bestrahlung		
92.24.24↔	Teleradiotherapie mit Photonen, Linearbeschleuniger, ohne bildgestützte Einstellung, intensitätsmodulierte Radiotherapie		
92.24.30↔	Teleradiotherapie mit Photonen, hochkomplexe Radiotherapie mit spezialisierter Ausstattung		
92.25.00↔	Teleradiotherapie mit Elektronen, Linearbeschleuniger, n.n.bez.		
92.25.01↔	Teleradiotherapie mit Elektronen, Linearbeschleuniger, Grossfeldbestrahlung		
92.25.02↔	Teleradiotherapie mit Elektronen, Linearbeschleuniger, Halbkörperbestrahlung		



92.27.23↔	Implantation oder Einsetzen radioaktiver Elemente (Brachytherapie mit umschlossenen Radionukliden), intraluminal	92.29.31↔	Interstitielle Brachytherapie mit Implantation von permanenten Strahlern, bis zu 10 Quellen
92.27.30↔	Implantation oder Einsetzen radioaktiver Elemente (Brachytherapie mit umschlossenen Radionukliden), Gefäss n.n.bez.	92.29.32↔	Interstitielle Brachytherapie mit Implantation von permanenten Strahlern, von 10 bis 15 Quellen
92.27.31↔	Implantation oder Einsetzen radioaktiver Elemente (Brachytherapie mit umschlossenen Radionukliden), Koronargefäss	92.29.33↔	Interstitielle Brachytherapie mit Implantation von permanenten Strahlern, von 16 bis 20 Quellen
92.27.39↔	Implantation oder Einsetzen radioaktiver Elemente (Brachytherapie mit umschlossenen Radionukliden), sonstiges Gefäss	92.29.34↔	Interstitielle Brachytherapie mit Implantation von permanenten Strahlern, von 21 bis 25 Quellen
92.27.40↔	Implantation oder Einsetzen radioaktiver Elemente (Brachytherapie mit umschlossenen Radionukliden), intraoperativ	92.29.35↔	Interstitielle Brachytherapie mit Implantation von permanenten Strahlern, von 26 bis bis 30 Quellen
92.27.70↔	Radioaktive Moulagen, n.n.bez.	92.29.36↔	Interstitielle Brachytherapie mit Implantation von permanenten Strahlern, von 31 bis bis 35 Quellen
92.27.71↔	Radioaktive Moulagen, Konstruktion und Applikation von oberflächlichen radioaktiven Moulagen	92.29.37↔	Interstitielle Brachytherapie mit Implantation von permanenten Strahlern, von 36 bis bis 40 Quellen
92.27.72↔	Radioaktive Moulagen, Konstruktion und Applikation von nicht auf der Körperoberfläche verwendeten Applikatoren	92.29.38↔	Interstitielle Brachytherapie mit Implantation von permanenten Strahlern, von 41 bis bis 45 Quellen
92.27.73↔	Radioaktive Moulagen, Konstruktion und Applikation von Augenapplikatoren	92.29.39↔	Interstitielle Brachytherapie mit Implantation von permanenten Strahlern, von 46 bis bis 50 Quellen
92.27.79↔	Radioaktive Moulagen, sonstige	92.29.3a↔	Interstitielle Brachytherapie mit Implantation von permanenten Strahlern, von 51 bis bis 55 Quellen
92.28.00↔	Injektion, Instillation oder orale Gabe von Radioisotopen, n.n.bez.	92.29.3b↔	Interstitielle Brachytherapie mit Implantation von permanenten Strahlern, von 56 bis bis 60 Quellen
92.28.01↔	Instillation von offenen Radionukliden in Gelenke	92.29.3c↔	Interstitielle Brachytherapie mit Implantation von permanenten Strahlern, von 61 bis bis 65 Quellen
92.28.02↔	Radiojodtherapie bis 1,2 GBq I-131, ohne Gabe von rekombinantem Thyreotropin (rh-TSH)	92.29.3d↔	Interstitielle Brachytherapie mit Implantation von permanenten Strahlern, von 66 bis bis 70 Quellen
92.28.03↔	Radiojodtherapie bis 1,2 GBq I-131, mit Gabe von rekombinantem Thyreotropin (rh-TSH)	92.29.3e↔	Interstitielle Brachytherapie mit Implantation von permanenten Strahlern, mehr als 70 Quellen
92.28.04↔	Radiojodtherapie über 1,2 bis unter 5 GBq I-131, ohne Gabe von rekombinantem Thyreotropin (rh-TSH)	92.29.40↔	Brachytherapie mit Oberflächenapplikatoren, n.n.bez.
92.28.05↔	Radiojodtherapie über 1,2 bis unter 5 GBq I-131, mit Gabe von rekombinantem Thyreotropin (rh-TSH)	92.29.49↔	Brachytherapie mit Oberflächenapplikatoren, sonstige
92.28.06↔	Radiojodtherapie mit 5 und mehr GBq I-131, ohne Gabe von rekombinantem Thyreotropin (rh-TSH)	92.29.51↔	Entfernung von umschlossenen Radionukliden oder inaktiven Applikatoren unter Anästhesie
92.28.07↔	Radiojodtherapie mit 5 und mehr GBq I-131, mit Gabe von rekombinantem Thyreotropin (rh-TSH)	92.30.00↔	Stereotaktische Bestrahlung, einzeitig, n.n.bez.
92.28.11↔	Therapie mit offenen Radionukliden bei Knochenmetastasen	92.30.01↔	Stereotaktische Bestrahlung, einzeitig, zerebral, n.n.bez.
92.28.13↔	Radiorezeptortherapie mit DOTA-konjugierten Somatostatin-Analoga	92.30.02↔	Stereotaktische Bestrahlung, einzeitig, extrazerebral, n.n.bez.
92.28.20↔	Radioimmuntherapie mit 90Y-Ibritumomab-Tiuxetan, parenteral	92.30.20↔	Stereotaktische Bestrahlung, einzeitig, zerebral, intensitätsmodulierte Radiotherapie
92.28.21↔	Gabe von Jod-131-MIBG (Metajodbenzylguanidin) parenteral	92.30.21↔	Stereotaktische Bestrahlung, einzeitig, zerebral, intensitätsmodulierte Bogenbestrahlung (IMAT)
92.28.22↔	Radioimmuntherapie mit Iod 131 [I-131] tositumomab, parenteral	92.30.22↔	Stereotaktische Bestrahlung, einzeitig, zerebral, bildgestützte Einstellung
92.28.31↔	Selektive intravaskuläre Radiochemoembolisation mit I-131-Lipiodol	92.30.30↔	Stereotaktische Bestrahlung, einzeitig, extrazerebral, intensitätsmodulierte Radiotherapie
92.28.32↔	Selektive intravaskuläre Radionuklidtherapie (SIRT) durch Embolisation von Yttrium-90-markierten Mikrosphären	92.30.31↔	Stereotaktische Bestrahlung, einzeitig, extrazerebral, intensitätsmodulierte Bogenbestrahlung (IMAT)
92.28.33↔	Endovaskuläre Brachytherapie mit Rhenium-188	92.30.32↔	Stereotaktische Bestrahlung, einzeitig, extrazerebral, bildgestützte Einstellung
92.28.99↔	Injektion, Instillation oder orale Gabe von Radioisotopen, sonstige	92.30.99↔	Stereotaktische Bestrahlung, einzeitig, sonstige
92.29.00↔	Brachytherapie mit umschlossenen Radionukliden, n.n. bez.	92.31.00↔	Radiochirurgie mit Photonen n.n. bez., zerebral
92.29.09↔	Brachytherapie mit umschlossenen Radionukliden, sonstige	92.31.10↔	Radiochirurgie mit Photonen n.n. bez., extrazerebral
92.29.11↔	Interstitielle Brachytherapie mit Implantation von entfernbaren Strahlern in einer Ebene, niedrige Dosisleistung	92.32.00↔	Mehrquellige Photon-Radiochirurgie, n.n.bez.
92.29.12↔	Interstitielle Brachytherapie mit Implantation von entfernbaren Strahlern in einer Ebene, gepulste Dosisleistung (Pulsed dose rate)	92.32.01↔	Mehrquellige Photon-Radiochirurgie, Gamma-knife
92.29.13↔	Interstitielle Brachytherapie mit Implantation von entfernbaren Strahlern in einer Ebene, hohe Dosisleistung	92.33.00↔	Teilchen-Radiochirurgie, n.n.bez.
92.29.19↔	Interstitielle Brachytherapie mit Implantation von entfernbaren Strahlern in einer Ebene, sonstige	92.33.01↔	Andere Hochvoltstrahlentherapie, stereotaktische Bestrahlung, einzeitig, zerebral
92.29.21↔	Interstitielle Brachytherapie mit Volumenimplantation von entfernbaren Strahlern in mehreren Ebenen, niedrige Dosisleistung	92.33.11↔	Andere Hochvoltstrahlentherapie, stereotaktische Bestrahlung, einzeitig, extrazerebral
92.29.22↔	Interstitielle Brachytherapie mit Volumenimplantation von entfernbaren Strahlern in mehreren Ebenen, gepulste Dosisleistung (Pulsed dose rate)	92.39.01↔	Andere Hochvoltstrahlentherapie, stereotaktische Bestrahlung, fraktioniert, zerebral, n.n.bez.
92.29.23↔	Interstitielle Brachytherapie mit Volumenimplantation von entfernbaren Strahlern in mehreren Ebenen, hohe Dosisleistung	92.39.11↔	Andere Hochvoltstrahlentherapie, stereotaktische Bestrahlung, fraktioniert, extrazerebral, n.n.bez.
92.29.24↔	Brachytherapie mit Implantation von entfernbaren Strahlern in mehreren Ebenen, hohe Dosisleistung, intraoperativ	92.39.20↔	Andere Hochvoltstrahlentherapie, stereotaktische Bestrahlung, fraktioniert, zerebral, intensitätsmodulierte Radiotherapie
92.29.29↔	Interstitielle Brachytherapie mit Volumenimplantation von entfernbaren Strahlern in mehreren Ebenen, sonstige	92.39.21↔	Andere Hochvoltstrahlentherapie, stereotaktische Bestrahlung, fraktioniert, zerebral, intensitätsmodulierte Bogenbestrahlung (IMAT)
		92.39.22↔	Andere Hochvoltstrahlentherapie, stereotaktische Bestrahlung, fraktioniert, zerebral, bildgestützte Einstellung
		92.39.29↔	Andere Hochvoltstrahlentherapie, stereotaktische Bestrahlung, fraktioniert, zerebral, sonstige
		92.39.30↔	Andere Hochvoltstrahlentherapie, stereotaktische Bestrahlung, fraktioniert, extrazerebral, intensitätsmodulierte Radiotherapie

92.39.31↔	Andere Hochvoltstrahlentherapie, stereotaktische Bestrahlung, fraktioniert, extrazerebral, intensitätsmodulierte Bogenbestrahlung (IMAT)	92.39.39↔	Andere Hochvoltstrahlentherapie, stereotaktische Bestrahlung, fraktioniert, extrazerebral, sonstige
92.39.32↔	Andere Hochvoltstrahlentherapie, stereotaktische Bestrahlung, fraktioniert, extrazerebral, bildgestützte Einstellung	92.41↔	Intraoperative Strahlentherapie mit Elektronen

**ADRG J21****Andere Hauttransplantation oder Debridement mit Lymphknotenexzision oder schweren CC**

Mindestens eine Prozedur in Tabelle J21-1 und (Prozedur in Tabelle J21-2 oder PCCL &gt; 2)

**DRG J21Z****Andere Hauttransplantation oder Debridement mit Lymphknotenexzision oder schweren CC****Prozedur J21-1**

08.22.00↔	Exzision einer anderen kleineren Läsion am Augenlid, n.n.bez.	18.31.00↔	Radikale Exzision einer Läsion am äusseren Ohr, n.n.bez.
08.22.10↔	Exzision einer anderen kleineren Läsion am Augenlid, nicht histographisch kontrolliert (mikrographische Chirurgie)	18.31.10↔	Radikale Exzision einer Läsion am äusseren Ohr oder im äusseren Gehörgang oder partielle Resektion der Ohrmuschel, nicht histographisch kontrolliert
08.22.11↔	Exzision einer anderen kleineren Läsion am Augenlid, histographisch kontrolliert (mikrographische Chirurgie)	18.31.11↔	Radikale Exzision einer Läsion am äusseren Ohr oder im äusseren Gehörgang oder partielle Resektion der Ohrmuschel, histographisch kontrolliert
08.22.99↔	Exzision einer anderen kleineren Läsion am Augenlid, sonstige	18.31.19↔	Radikale Exzision einer Läsion am äusseren Ohr, sonstige
08.23.00↔	Exzision einer grösseren Läsion am Augenlid, nicht durchgehend, n.n.bez.	18.39.10↔	Resektion der Ohrmuschel, total, nicht histographisch kontrolliert
08.23.10↔	Exzision einer grösseren Läsion am Augenlid, nicht durchgehend, nicht histographisch kontrolliert (mikrographische Chirurgie)	18.39.11↔	Resektion der Ohrmuschel, total, histographisch kontrolliert
08.23.11↔	Exzision einer grösseren Läsion am Augenlid, nicht durchgehend, histographisch kontrolliert (mikrographische Chirurgie)	18.39.19↔	Sonstige Resektion der Ohrmuschel, sonstige
08.23.99↔	Exzision einer grösseren Läsion am Augenlid, nicht durchgehend, sonstige	21.32.10↔	Exzision und lokale Destruktion einer anderen Läsion an der Nase, nicht histographisch kontrolliert
08.24.00↔	Exzision einer grösseren Läsion am Augenlid, perforierend, n.n.bez.	21.32.11↔	Exzision und lokale Destruktion einer anderen Läsion an der Nase, histographisch kontrolliert
08.24.10↔	Exzision einer grösseren Läsion am Augenlid, perforierend, nicht histographisch kontrolliert (mikrographische Chirurgie)	21.4x.00↔	Resektion der Nase, n.n.bez.
08.24.11↔	Exzision einer grösseren Läsion am Augenlid, perforierend, histographisch kontrolliert (mikrographische Chirurgie)	21.4x.10↔	Resektion der Nase, partiell, nicht histographisch kontrolliert
08.24.99↔	Exzision einer grösseren Läsion am Augenlid, perforierend, sonstige	21.4x.11↔	Resektion der Nase, partiell, histographisch kontrolliert
08.89.10↔	Plastische Rekonstruktion des Augenlids, medialer oder lateraler Lidwinkel	21.4x.20↔	Resektion der Nase, subtotal, nicht histographisch kontrolliert
08.89.11↔	Plastische Rekonstruktion des Augenlids durch Hebung der Augenbraue	21.4x.21↔	Resektion der Nase, subtotal, histographisch kontrolliert
08.89.12↔	Plastische Rekonstruktion des Augenlids durch Entfernung eines Fettgewebeprolapses der Orbita	21.4x.30↔	Resektion der Nase, total, nicht histographisch kontrolliert
08.89.13↔	Plastische Rekonstruktion des Augenlids durch Oberflächenbehandlung mit Laser	21.4x.31↔	Resektion der Nase, total, histographisch kontrolliert
08.89.14↔	Plastische Rekonstruktion des Augenlids durch sonstige Oberlidverlängerung	21.4x.99↔	Sonstige Resektion der Nase
08.89.15↔	Plastische Rekonstruktion des Augenlids durch Unterlidverlängerung	27.56.10↔	Kleinflächiges Spalthauttransplantat an Lippe und Mund
08.89.99↔	Sonstige plastische Rekonstruktion des Augenlids, sonstige	27.56.20↔	Grossflächiges Spalthauttransplantat an Lippe und Mund
18.21.00↔	Exzision einer präaurikulären Fistel oder eines präaurikulären Sinus, n.n.bez.	27.56.30↔	Kleinflächige heterologe Hauttransplantation an die Lippe
18.21.10↔	Exzision einer präaurikulären Fistel oder eines präaurikulären Sinus, nicht histographisch kontrolliert	27.56.40↔	Grossflächig heterologe Hauttransplantation an die Lippe
18.21.11↔	Exzision einer präaurikulären Fistel oder eines präaurikulären Sinus, histographisch kontrolliert	27.56.50↔	Kleinflächige homologe Hauttransplantation an die Lippe
18.21.99↔	Exzision einer präaurikulären Fistel oder eines präaurikulären Sinus, sonstige	27.56.60↔	Grossflächig homologe Hauttransplantation an die Lippe
18.29.00↔	Exzision oder Destruktion einer anderen Läsion am äusseren Ohr, n.n.bez.	27.56.99↔	Sonstiges Hauttransplantat an Lippe und Mund, sonstige
18.29.01↔	Destruktion einer Läsion am äusseren Ohr oder im äusseren Gehörgang	82.82↔	Plastische Rekonstruktion einer Spalthand
18.29.10↔	Exzision einer anderen Läsion am äusseren Ohr oder im äusseren Gehörgang, nicht histographisch kontrolliert	82.89.10↔	Sehnenscheidenplastik an der Hand
18.29.11↔	Exzision einer anderen Läsion am äusseren Ohr oder im äusseren Gehörgang, histographisch kontrolliert	82.89.11↔	Knöchern Refixation von Bänder der Handwurzel und Mittelhand
18.29.99↔	Exzision oder Destruktion einer anderen Läsion am äusseren Ohr, sonstige	82.89.12↔	Knöchern Refixation von sonstigen Bänder der Hand
		82.89.13↔	Gelenkübergreifende Weichteildistraktion bei kongenitalen Anomalien der Hand
		82.89.14↔	Radialisierung bei kongenitalen Anomalien der Hand
		82.89.15↔	Resektion von Schnürringen mit plastischer Rekonstruktion bei kongenitalen Anomalien der Hand
		82.89.16↔	Transfer einer Zehe als Fingerersatz
		82.89.99↔	Sonstige plastische Operationen an der Hand, sonstige
		83.43.00↔	Exzision von Muskel oder Faszie zur Transplantation, n.n.bez.
		83.43.10↔	Entnahme eines myokutanen Lappens zur Transplantation
		83.43.11↔	Entnahme eines osteomyokutanen oder osteofasziokutanen Lappens zur Transplantation
		83.43.12↔	Entnahme eines sonstigen Lappentransplantates mit mikrovaskulärer Anastomosierung aus Muskel oder Faszie
		83.43.99↔	Exzision von Muskel oder Faszie zur Transplantation, sonstige
		83.82.10↔	Faszientransplantation, Kopf und Hals
		83.82.11↔	Faszientransplantation, Schulter und Axilla
		83.82.12↔	Faszientransplantation, Oberarm und Ellenbogen
		83.82.13↔	Faszientransplantation, Unterarm

83.82.14↔	Faszientransplantation, Brustwand, Bauch und Rücken	86.4x.19↔	Radikale Exzision einer Hautläsion anderer Lokalisation mit histographischer Kontrolle
83.82.15↔	Faszientransplantation, Leisten- und Genitalregion und Gesäss	86.4x.20↔	Radikale Exzision einer Hautläsion am Kopf mit Transplantation oder Transposition von Haut
83.82.16↔	Faszientransplantation, Untere Extremität	86.4x.21↔	Radikale Exzision einer Hautläsion des Halses mit Transplantation oder Transposition von Haut
83.82.19↔	Faszientransplantation, Andere Lokalisation	86.4x.22↔	Radikale Exzision einer Hautläsion an Schulter und Axilla mit Transplantation oder Transposition von Haut
83.82.20↔	Transplantation eines lokalen Muskel- oder Fasziennappens, Kopf und Hals	86.4x.23↔	Radikale Exzision einer Hautläsion an Oberarm und Ellenbogen mit Transplantation oder Transposition von Haut
83.82.21↔	Transplantation eines lokalen Muskel- oder Fasziennappens, Schulter und Axilla	86.4x.24↔	Radikale Exzision einer Hautläsion des Unterarmes mit Transplantation oder Transposition von Haut
83.82.22↔	Transplantation eines lokalen Muskel- oder Fasziennappens, Oberarm und Ellenbogen	86.4x.25↔	Radikale Exzision einer Hautläsion der Hand mit Transplantation oder Transposition von Haut
83.82.23↔	Transplantation eines lokalen Muskel- oder Fasziennappens, Unterarm	86.4x.26↔	Radikale Exzision einer Hautläsion an Brustwand und Rücken mit Transplantation oder Transposition von Haut
83.82.24↔	Transplantation eines lokalen Muskel- oder Fasziennappens, Brustwand, Bauch und Rücken	86.4x.27↔	Radikale Exzision einer Hautläsion an die Bauchregion mit Transplantation oder Transposition von Haut
83.82.25↔	Transplantation eines lokalen Muskel- oder Fasziennappens, Leisten- und Genitalregion und Gesäss	86.4x.28↔	Radikale Exzision einer Hautläsion der Hand- und Genitalregion mit Transplantation oder Transposition von Haut
83.82.26↔	Transplantation eines lokalen Muskel- oder Fasziennappens, Untere Extremität	86.4x.29↔	Radikale Exzision einer Hautläsion anderer Lokalisation mit Transplantation oder Transposition von Haut
83.82.29↔	Transplantation eines lokalen Muskel- oder Fasziennappens, Andere Lokalisation	86.4x.2a↔	Radikale Exzision einer Hautläsion am Gesäss mit Transplantation oder Transposition von Haut
83.82.30↔	Transplantation eines osteomyokutanen oder osteofasziokutanen Lappens, Kopf und Hals	86.4x.2b↔	Radikale Exzision einer Hautläsion der unteren Extremität mit Transplantation oder Transposition von Haut
83.82.31↔	Transplantation eines osteomyokutanen oder osteofasziokutanen Lappens, Schulter und Axilla	86.4x.99↔	Radikale Exzision einer Hautläsion, sonstige
83.82.32↔	Transplantation eines osteomyokutanen oder osteofasziokutanen Lappens, Oberarm und Ellenbogen	86.61.10↔	Kleinfächiges Vollhauttransplantat an die Hand
83.82.33↔	Transplantation eines osteomyokutanen oder osteofasziokutanen Lappens, Unterarm	86.61.20↔	Grossfächiges Vollhauttransplantat an die Hand
83.82.34↔	Transplantation eines osteomyokutanen oder osteofasziokutanen Lappens, Brustwand, Bauch und Rücken	86.61.99↔	Vollhauttransplantat an die Hand, sonstige
83.82.35↔	Transplantation eines osteomyokutanen oder osteofasziokutanen Lappens, Leisten- und Genitalregion und Gesäss	86.62.10↔	Kleinfächiges Spalthauttransplantat an die Hand
83.82.36↔	Transplantation eines osteomyokutanen oder osteofasziokutanen Lappens, Untere Extremität	86.62.20↔	Grossfächiges Spalthauttransplantat an die Hand
83.82.39↔	Transplantation eines osteomyokutanen oder osteofasziokutanen Lappens, Andere Lokalisation	86.62.99↔	Sonstiges Hauttransplantat an die Hand, sonstiges
83.82.40↔	Transplantation eines sonstigen Lappentransplantates mit mikrovaskulärer Anastomosierung aus Muskel oder Faszie, Kopf und Hals	86.63.10↔	Kleinfächiges Vollhauttransplantat an den Kopf (außer Lippe und Mund)
83.82.41↔	Transplantation eines sonstigen Lappentransplantates mit mikrovaskulärer Anastomosierung aus Muskel oder Faszie, Schulter und Axilla	86.63.11↔	Kleinfächiges Vollhauttransplantat an den Hals
83.82.42↔	Transplantation eines sonstigen Lappentransplantates mit mikrovaskulärer Anastomosierung aus Muskel oder Faszie, Oberarm und Ellenbogen	86.63.12↔	Kleinfächiges Vollhauttransplantat an Schulter und Oberarm
83.82.43↔	Transplantation eines sonstigen Lappentransplantates mit mikrovaskulärer Anastomosierung aus Muskel oder Faszie, Unterarm	86.63.13↔	Kleinfächiges Vollhauttransplantat an den Unterarm
83.82.44↔	Transplantation eines sonstigen Lappentransplantates mit mikrovaskulärer Anastomosierung aus Muskel oder Faszie, Brustwand, Bauch und Rücken	86.63.15↔	Kleinfächiges Vollhauttransplantat an Brustwand, Bauch und Rücken
83.82.45↔	Transplantation eines sonstigen Lappentransplantates mit mikrovaskulärer Anastomosierung aus Muskel oder Faszie, Leisten- und Genitalregion und Gesäss	86.63.16↔	Kleinfächiges Vollhauttransplantat an die Leisten- und Genitalregion
83.82.46↔	Transplantation eines sonstigen Lappentransplantates mit mikrovaskulärer Anastomosierung aus Muskel oder Faszie, Untere Extremität	86.63.17↔	Kleinfächiges Vollhauttransplantat an das Gesäss
83.82.47↔	Transplantation eines sonstigen Lappentransplantates mit mikrovaskulärer Anastomosierung aus Muskel oder Faszie, Andere Lokalisation	86.63.18↔	Kleinfächiges Vollhauttransplantat an Oberschenkel und Unterschenkel
83.82.99↔	Muskel- oder Faszientransplantation, sonstige	86.63.19↔	Kleinfächiges Vollhauttransplantat an andere Lokalisation
86.4x.00↔	Radikale Exzision einer Hautläsion, n.n.bez.	86.63.1a↔	Kleinfächiges Vollhauttransplantat am Fuss
86.4x.10↔	Radikale Exzision einer Hautläsion am Kopf mit histographischer Kontrolle	86.63.20↔	Grossfächiges Vollhauttransplantat an den Kopf (ausser Lippe und Mund)
86.4x.11↔	Radikale Exzision einer Hautläsion des Halses mit histographischer Kontrolle	86.63.21↔	Grossfächiges Vollhauttransplantat an den Hals
86.4x.13↔	Radikale Exzision einer Hautläsion an Unterarm und Hand mit histographischer Kontrolle	86.63.22↔	Grossfächiges Vollhauttransplantat an Schulter und Oberarm
86.4x.17↔	Radikale Exzision einer Hautläsion an Leisten- und Genitalregion und Gesäss mit histographischer Kontrolle	86.63.23↔	Grossfächiges Vollhauttransplantat an den Unterarm
86.4x.18↔	Radikale Exzision einer Hautläsion der unteren Extremität mit histographischer Kontrolle	86.63.25↔	Grossfächiges Vollhauttransplantat an Brustwand, Bauch und Rücken
		86.63.26↔	Grossfächiges Vollhauttransplantat an die Leisten- und Genitalregion
		86.63.27↔	Grossfächiges Vollhauttransplantat an das Gesäss
		86.63.28↔	Grossfächiges Vollhauttransplantat an Oberschenkel und Unterschenkel
		86.63.29↔	Grossfächiges Vollhauttransplantat, andere Lokalisation
		86.63.2a↔	Grossfächiges Vollhauttransplantat an den Fuss
		86.63.99↔	Vollhauttransplantat an andere Lokalisationen, sonstige
		86.65.10↔	Kleinfächige heterologe Hauttransplantation an den Kopf
		86.65.11↔	Kleinfächige heterologe Hauttransplantation an den Hals
		86.65.12↔	Kleinfächige heterologe Hauttransplantation an Schulter und Oberarm
		86.65.13↔	Kleinfächige heterologe Hauttransplantation an den Unterarm
		86.65.14↔	Kleinfächige heterologe Hauttransplantation an die Hand
		86.65.15↔	Kleinfächige heterologe Hauttransplantation an Brustwand und Rücken
		86.65.16↔	Kleinfächige heterologe Hauttransplantation an die Bauchregion

86.65.17↔	Kleinflächige heterologe Hauttransplantation an die untere Extremität	86.67.25↔	Grossflächiger temporärer Haut-Regenerationsgraft an Brustwand und Rücken
86.65.19↔	Kleinflächige heterologe Hauttransplantation an andere Lokalisation	86.67.26↔	Grossflächiger temporärer Haut-Regenerationsgraft an der Bauchregion
86.65.20↔	Grossflächige heterologe Hauttransplantation am Kopf	86.67.27↔	Grossflächiger temporärer Haut-Regenerationsgraft an der unteren Extremität
86.65.21↔	Grossflächige heterologe Hauttransplantation am Hals	86.67.29↔	Grossflächiger temporärer Haut-Regenerationsgraft, andere Lokalisation
86.65.22↔	Grossflächige heterologe Hauttransplantation an Schulter und Oberarm	86.67.30↔	Permanenter Hautersatz durch Epidermisersatzmaterial
86.65.23↔	Grossflächige heterologe Hauttransplantation am Unterarm	86.67.31↔	Permanenter Hautersatz durch Dermisersatzmaterial
86.65.24↔	Grossflächige heterologe Hauttransplantation an der Hand	86.67.99↔	Haut-Regenerationsgraft, sonstige
86.65.25↔	Grossflächige heterologe Hauttransplantation an Brustwand und Rücken	86.69.10↔	Kleinflächige Spalthauttransplantation an den Kopf (außer Lippe und Mund)
86.65.26↔	Grossflächige heterologe Hauttransplantation an der Bauchregion	86.69.11↔	Kleinflächige Spalthauttransplantation an den Hals
86.65.27↔	Grossflächige heterologe Hauttransplantation an der unteren Extremität	86.69.12↔	Kleinflächige Spalthauttransplantation an Schulter und Oberarm
86.65.29↔	Grossflächige heterologe Hauttransplantation, andere Lokalisation	86.69.13↔	Kleinflächige Spalthauttransplantation an den Unterarm
86.65.30↔	Transplantation von Schweinehaut	86.69.14↔	Kleinflächige Spalthauttransplantation an die Hand
86.65.40↔	Permanenter Hautersatz durch zweischichtiges Dermis-Epidermis-Ersatzmaterial	86.69.15↔	Kleinflächige Spalthauttransplantation an Brustwand und Rücken
86.65.99↔	Heterologe Hauttransplantation, sonstige	86.69.16↔	Kleinflächige Spalthauttransplantation an der Bauchregion
86.66.10↔	Kleinflächige homologe Hauttransplantation an den Kopf	86.69.17↔	Kleinflächige Spalthauttransplantation an die Leisten- und Genitalregion
86.66.11↔	Kleinflächige homologe Hauttransplantation an den Hals	86.69.18↔	Kleinflächige Spalthauttransplantation an Oberschenkel und Unterschenkel
86.66.12↔	Kleinflächige homologe Hauttransplantation an Schulter und Oberarm	86.69.19↔	Kleinflächige Spalthauttransplantation an andere Lokalisation
86.66.13↔	Kleinflächige homologe Hauttransplantation an den Unterarm	86.69.1a↔	Kleinflächige Spalthauttransplantation am Fuss
86.66.14↔	Kleinflächige homologe Hauttransplantation an die Hand	86.69.20↔	Grossflächige Spalthauttransplantation am Kopf (ausser Lippe und Mund)
86.66.15↔	Kleinflächige homologe Hauttransplantation an Brustwand und Rücken	86.69.21↔	Grossflächige Spalthauttransplantation am Hals
86.66.16↔	Kleinflächige homologe Hauttransplantation an die Bauchregion	86.69.22↔	Grossflächige Spalthauttransplantation an Schulter und Oberarm
86.66.17↔	Kleinflächige homologe Hauttransplantation an die untere Extremität	86.69.23↔	Grossflächige Spalthauttransplantation am Unterarm
86.66.19↔	Kleinflächige homologe Hauttransplantation an andere Lokalisation	86.69.24↔	Grossflächige Spalthauttransplantation an der Hand
86.66.20↔	Grossflächige homologe Hauttransplantation am Kopf	86.69.25↔	Grossflächige Spalthauttransplantation an Brustwand und Rücken
86.66.21↔	Grossflächige homologe Hauttransplantation am Hals	86.69.26↔	Grossflächige Spalthauttransplantation an der Bauchregion
86.66.22↔	Grossflächige homologe Hauttransplantation an Schulter und Oberarm	86.69.27↔	Grossflächige Spalthauttransplantation an der Leisten- und Genitalregion
86.66.23↔	Grossflächige homologe Hauttransplantation am Unterarm	86.69.28↔	Grossflächige Spalthauttransplantation am Gesäss
86.66.24↔	Grossflächige homologe Hauttransplantation an der Hand	86.69.29↔	Grossflächige Spalthauttransplantation, andere Lokalisation
86.66.25↔	Grossflächige homologe Hauttransplantation an Brustwand und Rücken	86.69.2a↔	Grossflächige Spalthauttransplantation an Oberschenkel und Unterschenkel
86.66.26↔	Grossflächige homologe Hauttransplantation an der Bauchregion	86.69.2b↔	Grossflächige Spalthauttransplantation am Fuss
86.66.27↔	Grossflächige homologe Hauttransplantation an der unteren Extremität	86.71↔	Herauspräparieren und Vorbereiten von gestielten oder freien Lappen
86.66.29↔	Grossflächige homologe Hauttransplantation, andere Lokalisation	86.72↔	Verschiebung eines gestielten Lappens
86.66.99↔	Homologe Hauttransplantation, sonstige	86.73.00↔	Anbringen von gestieltem oder freiem Lappen an die Hand, n.n.bez.
86.67.10↔	Kleinflächiges temporäres Haut-Regenerationsgraft an den Kopf	86.73.10↔	Kleinflächige Dehnungsplastik an die Hand
86.67.11↔	Kleinflächiges temporäres Haut-Regenerationsgraft an den Hals	86.73.11↔	Kleinflächige Verschiebe-Rotationsplastik an die Hand
86.67.12↔	Kleinflächiges temporäres Haut-Regenerationsgraft an Schulter und Oberarm	86.73.12↔	Kleinflächige Transpositionsplastik an die Hand
86.67.13↔	Kleinflächiges temporäres Haut-Regenerationsgraft an den Unterarm	86.73.13↔	Kleinflächige Insellappenplastik an die Hand
86.67.14↔	Kleinflächiges temporäres Haut-Regenerationsgraft an die Hand	86.73.20↔	Grossflächige Dehnungsplastik an der Hand
86.67.15↔	Kleinflächiges temporäres Haut-Regenerationsgraft an Brustwand und Rücken	86.73.21↔	Grossflächige Verschiebe-Rotationsplastik an der Hand
86.67.16↔	Kleinflächiges temporäres Haut-Regenerationsgraft an die Bauchregion	86.73.22↔	Grossflächige Transpositionsplastik an der Hand
86.67.17↔	Kleinflächiges temporäres Haut-Regenerationsgraft an die untere Extremität	86.73.23↔	Grossflächige Insellappenplastik an der Hand
86.67.19↔	Kleinflächiges temporäres Haut-Regenerationsgraft an andere Lokalisation	86.73.24↔	Grossflächige Z-Plastik an der Hand
86.67.20↔	Grossflächiger temporärer Haut-Regenerationsgraft am Kopf	86.73.29↔	Sonstige lokale Lappenplastik an die Hand
86.67.21↔	Grossflächiger temporärer Haut-Regenerationsgraft am Hals	86.73.30↔	Anbringen von freiem Lappen mit mikrovasculärer Anastomosierung an die Hand
86.67.22↔	Grossflächiger temporärer Haut-Regenerationsgraft an Schulter und Oberarm	86.73.40↔	Anbringen von gestieltem regionalem oder gestieltem Fernlappen an die Hand
86.67.23↔	Grossflächiger temporärer Haut-Regenerationsgraft an den Unterarm	86.73.80↔	Kombinierte plastische Eingriffe an Haut und Unterhaut der Hand
86.67.24↔	Grossflächiger temporärer Haut-Regenerationsgraft an der Hand	86.73.99↔	Anbringen von gestielten oder freien Lappen an die Hand, sonstige
		86.74.10↔	Kleinflächige Dehnungsplastik am Kopf (außer Lippe und Mund)
		86.74.11↔	Kleinflächige Dehnungsplastik am Hals
		86.74.12↔	Kleinflächige Dehnungsplastik an Schulter und Oberarm
		86.74.13↔	Kleinflächige Dehnungsplastik am Unterarm
		86.74.14↔	Kleinflächige Dehnungsplastik an Brustwand und Rücken

86.74.15↔	Kleinflächige Dehnungsplastik an der Bauchregion	86.75.99↔	Revision von gestieltem oder freiem Lappen, sonstige
86.74.16↔	Kleinflächige Dehnungsplastik an der Leisten- und Genitalregion	86.76.10↔	Grossflächige Dehnungsplastik am Kopf (ausser Lippe und Mund)
86.74.17↔	Kleinflächige Dehnungsplastik am Gesäss	86.76.11↔	Grossflächige Dehnungsplastik am Hals
86.74.18↔	Kleinflächige Dehnungsplastik an Oberschenkel und Unterschenkel	86.76.12↔	Grossflächige Dehnungsplastik an Schulter und Oberarm
86.74.19↔	Kleinflächige Dehnungsplastik, an andere Lokalisationen	86.76.13↔	Grossflächige Dehnungsplastik am Unterarm
86.74.1a↔	Kleinflächige Dehnungsplastik am Fuss	86.76.14↔	Grossflächige Dehnungsplastik an Brustwand und Rücken
86.74.20↔	Kleinflächige Verschiebe-Rotationsplastik am Kopf (außer Lippe und Mund)	86.76.15↔	Grossflächige Dehnungsplastik an der Bauchregion
86.74.21↔	Kleinflächige Verschiebe-Rotationsplastik am Hals	86.76.16↔	Grossflächige Dehnungsplastik an der Leisten- und Genitalregion
86.74.22↔	Kleinflächige Verschiebe-Rotationsplastik an Schulter und Oberarm	86.76.17↔	Grossflächige Dehnungsplastik am Gesäss
86.74.23↔	Kleinflächige Verschiebe-Rotationsplastik am Unterarm	86.76.19↔	Grossflächige Dehnungsplastik, andere Lokalisation
86.74.25↔	Kleinflächige Verschiebe-Rotationsplastik an Brustwand und Rücken	86.76.1a↔	Grossflächige Dehnungsplastik an Oberschenkel und Unterschenkel
86.74.26↔	Kleinflächige Verschiebe-Rotationsplastik an der Bauchregion	86.76.1b↔	Grossflächige Dehnungsplastik am Fuss
86.74.27↔	Kleinflächige Verschiebe-Rotationsplastik an der Leisten- und Genitalregion	86.76.20↔	Grossflächige Verschiebe-Rotationsplastik am Kopf (ausser Lippe und Mund)
86.74.28↔	Kleinflächige Verschiebe-Rotationsplastik am Gesäss	86.76.21↔	Grossflächige Verschiebe-Rotationsplastik am Hals
86.74.29↔	Kleinflächige Verschiebe-Rotationsplastik, an andere Lokalisationen	86.76.22↔	Grossflächige Verschiebe-Rotationsplastik an Schulter und Oberarm
86.74.2a↔	Kleinflächige Verschiebe-Rotationsplastik an Oberschenkel und Unterschenkel	86.76.23↔	Grossflächige Verschiebe-Rotationsplastik am Unterarm
86.74.2b↔	Kleinflächige Verschiebe-Rotationsplastik am Fuss	86.76.24↔	Grossflächige Verschiebe-Rotationsplastik an Brustwand und Rücken
86.74.30↔	Kleinflächige Transpositionsplastik am Kopf (außer Lippe und Mund)	86.76.25↔	Grossflächige Verschiebe-Rotationsplastik an der Bauchregion
86.74.31↔	Kleinflächige Transpositionsplastik am Hals	86.76.26↔	Grossflächige Verschiebe-Rotationsplastik an der Leisten- und Genitalregion
86.74.32↔	Kleinflächige Transpositionsplastik an Schulter und Oberarm	86.76.27↔	Grossflächige Verschiebe-Rotationsplastik am Gesäss
86.74.33↔	Kleinflächige Transpositionsplastik am Unterarm	86.76.28↔	Grossflächige Verschiebe-Rotationsplastik an Oberschenkel und Unterschenkel
86.74.34↔	Kleinflächige Transpositionsplastik an Brustwand und Rücken	86.76.29↔	Grossflächige Verschiebe-Rotationsplastik, andere Lokalisation
86.74.35↔	Kleinflächige Transpositionsplastik an der Bauchregion	86.76.2a↔	Grossflächige Verschiebe-Rotationsplastik am Fuss
86.74.36↔	Kleinflächige Transpositionsplastik an der Leisten- und Genitalregion	86.76.30↔	Grossflächige Transpositionsplastik am Kopf (ausser Lippe und Mund)
86.74.37↔	Kleinflächige Transpositionsplastik am Gesäss	86.76.31↔	Grossflächige Transpositionsplastik am Hals
86.74.38↔	Kleinflächige Transpositionsplastik an Oberschenkel und Unterschenkel	86.76.32↔	Grossflächige Transpositionsplastik an Schulter und Oberarm
86.74.39↔	Kleinflächige Transpositionsplastik, an andere Lokalisationen	86.76.33↔	Grossflächige Transpositionsplastik am Unterarm
86.74.3a↔	Kleinflächige Transpositionsplastik am Fuss	86.76.34↔	Grossflächige Transpositionsplastik an Brustwand und Rücken
86.74.40↔	Kleinflächige Insellappenplastik am Kopf (außer Lippe und Mund)	86.76.35↔	Grossflächige Transpositionsplastik an der Bauchregion
86.74.41↔	Kleinflächige Insellappenplastik am Hals	86.76.36↔	Grossflächige Transpositionsplastik an der Leisten- und Genitalregion
86.74.42↔	Kleinflächige Insellappenplastik an Schulter und Oberarm	86.76.37↔	Grossflächige Transpositionsplastik am Gesäss
86.74.43↔	Kleinflächige Insellappenplastik am Unterarm	86.76.38↔	Grossflächige Transpositionsplastik an Oberschenkel und Unterschenkel
86.74.44↔	Kleinflächige Insellappenplastik an Brustwand und Rücken	86.76.39↔	Grossflächige Transpositionsplastik, andere Lokalisation
86.74.45↔	Kleinflächige Insellappenplastik an der Bauchregion	86.76.3a↔	Grossflächige Transpositionsplastik am Fuss
86.74.46↔	Kleinflächige Insellappenplastik an der Leisten- und Genitalregion	86.76.40↔	Grossflächige Insellappenplastik am Kopf (ausser Lippe und Mund)
86.74.47↔	Kleinflächige Insellappenplastik am Gesäss	86.76.41↔	Grossflächige Insellappenplastik am Hals
86.74.48↔	Kleinflächige Insellappenplastik an Oberschenkel und Unterschenkel	86.76.42↔	Grossflächige Insellappenplastik an Schulter und Oberarm
86.74.49↔	Kleinflächige Insellappenplastik, an andere Lokalisationen	86.76.43↔	Grossflächige Insellappenplastik am Unterarm
86.74.4a↔	Kleinflächige Insellappenplastik am Fuss	86.76.44↔	Grossflächige Insellappenplastik an Brustwand und Rücken
86.74.99↔	Anbringen von gestieltem oder freiem Lappen an andere Lokalisationen, sonstige	86.76.45↔	Grossflächige Insellappenplastik an der Bauchregion
86.75.10↔	Revision von gestieltem oder freiem Lappen oder freiem Hauttransplantat des Kopfes	86.76.46↔	Grossflächige Insellappenplastik an der Leisten- und Genitalregion
86.75.11↔	Revision von gestieltem oder freiem Lappen oder freiem Hauttransplantat des Halses	86.76.47↔	Grossflächige Insellappenplastik am Gesäss
86.75.12↔	Revision von gestieltem oder freiem Lappen oder freiem Hauttransplantat von Schulter und Oberarm	86.76.48↔	Grossflächige Insellappenplastik an Oberschenkel und Unterschenkel
86.75.13↔	Revision von gestieltem oder freiem Lappen oder freiem Hauttransplantat des Unterarmes	86.76.49↔	Grossflächige Insellappenplastik, andere Lokalisation
86.75.14↔	Revision von gestieltem oder freiem Lappen oder freiem Hauttransplantat der Hand	86.76.4a↔	Grossflächige Insellappenplastik am Fuss
86.75.15↔	Revision von gestieltem oder freiem Lappen oder freiem Hauttransplantat der Brustwand und Rücken	86.76.99↔	Anbringen von gestieltem oder freiem Lappen an anderen Lokalisationen, grossflächig, sonstige
86.75.16↔	Revision von gestieltem oder freiem Lappen oder freiem Hauttransplantat der Bauchregion	86.77.10↔	Sonstige lokale Lappenplastik am Kopf (außer Lippe und Mund)
86.75.17↔	Revision von gestieltem oder freiem Lappen oder freiem Hauttransplantat der unteren Extremität	86.77.11↔	Sonstige lokale Lappenplastik am Hals
86.75.19↔	Revision von gestieltem oder freiem Lappen oder freiem Hauttransplantat anderer Lokalisation	86.77.12↔	Sonstige lokale Lappenplastik an Schulter und Oberarm
		86.77.13↔	Sonstige lokale Lappenplastik am Unterarm
		86.77.14↔	Sonstige lokale Lappenplastik an Brustwand und Rücken
		86.77.15↔	Sonstige lokale Lappenplastik an der Bauchregion
		86.77.16↔	Sonstige lokale Lappenplastik an der Leisten- und Genitalregion
		86.77.17↔	Sonstige lokale Lappenplastik am Gesäss
		86.77.18↔	Sonstige lokale Lappenplastik an Oberschenkel und Unterschenkel

86.77.19↔	Sonstige lokale Lappenplastik, an andere Lokalisationen	86.78.45↔	Anbringen von sonstigem gestielten oder freien Lappen an die Bauchregion
86.77.1a↔	Sonstige lokale Lappenplastik am Fuss	86.78.46↔	Anbringen von sonstigem gestielten oder freien Lappen an der Leisten- und Genitalregion
86.77.99↔	Anbringen von sonstiger lokaler Lappenplastik, sonstige	86.78.47↔	Anbringen von sonstigem gestielten oder freien Lappen am Gesäss
86.78.10↔	Anbringen von freiem Lappen mit mikrovaskulärer Anastomosierung am Kopf (außer Lippe und Mund)	86.78.48↔	Anbringen von sonstigem gestielten oder freien Lappen an der unteren Extremität
86.78.11↔	Anbringen von freiem Lappen mit mikrovaskulärer Anastomosierung am Hals	86.78.49↔	Anbringen von sonstigem gestielten oder freien Lappen an andere Lokalisation
86.78.12↔	Anbringen von freiem Lappen mit mikrovaskulärer Anastomosierung an Schulter und Oberarm	86.88.10↔	Kleinflächige Weichteildeckung durch kultivierte Keratinozyten am Kopf
86.78.13↔	Anbringen von freiem Lappen mit mikrovaskulärer Anastomosierung am Unterarm	86.88.11↔	Kleinflächige Weichteildeckung durch kultivierte Keratinozyten am Hals
86.78.14↔	Anbringen von freiem Lappen mit mikrovaskulärer Anastomosierung an Brustwand und Rücken	86.88.12↔	Kleinflächige Weichteildeckung durch kultivierte Keratinozyten an Schulter und Oberarm
86.78.15↔	Anbringen von freiem Lappen mit mikrovaskulärer Anastomosierung an Bauchregion	86.88.13↔	Kleinflächige Weichteildeckung durch kultivierte Keratinozyten am Unterarm
86.78.16↔	Anbringen von freiem Lappen mit mikrovaskulärer Anastomosierung an der Leisten- und Genitalregion	86.88.14↔	Kleinflächige Weichteildeckung durch kultivierte Keratinozyten an der Hand
86.78.17↔	Anbringen von freiem Lappen mit mikrovaskulärer Anastomosierung am Gesäss	86.88.15↔	Kleinflächige Weichteildeckung durch kultivierte Keratinozyten am Brustwand und Rücken
86.78.18↔	Anbringen von freiem Lappen mit mikrovaskulärer Anastomosierung an der unteren Extremität	86.88.16↔	Kleinflächige Weichteildeckung durch kultivierte Keratinozyten an der Bauchregion
86.78.19↔	Anbringen von freiem Lappen mit mikrovaskulärer Anastomosierung an andere Lokalisation	86.88.17↔	Kleinflächige Weichteildeckung durch kultivierte Keratinozyten an der unteren Extremität
86.78.20↔	Anbringen von gestieltem regionalem Lappen oder gestieltem Fernlappen am Kopf (außer Lippe und Mund)	86.88.19↔	Kleinflächige Weichteildeckung durch kultivierte Keratinozyten an anderer Lokalisation
86.78.21↔	Anbringen von gestieltem regionalem Lappen oder gestieltem Fernlappen am Hals	86.88.20↔	Kleinflächige temporäre Weichteildeckung durch Kombination mehrerer Verfahren am Kopf
86.78.22↔	Anbringen von gestieltem regionalem Lappen oder gestieltem Fernlappen an Schulter und Oberarm	86.88.21↔	Kleinflächige temporäre Weichteildeckung durch Kombination mehrerer Verfahren am Hals
86.78.23↔	Anbringen von gestieltem regionalem Lappen oder gestieltem Fernlappen am Unterarm	86.88.22↔	Kleinflächige temporäre Weichteildeckung durch Kombination mehrerer Verfahren an Schulter und Oberarm
86.78.24↔	Anbringen von gestieltem regionalem Lappen oder gestieltem Fernlappen an Brustwand und Rücken	86.88.23↔	Kleinflächige temporäre Weichteildeckung durch Kombination mehrerer Verfahren am Unterarm
86.78.25↔	Anbringen von gestieltem regionalem Lappen oder gestieltem Fernlappen an die Bauchregion	86.88.24↔	Kleinflächige temporäre Weichteildeckung durch Kombination mehrerer Verfahren an der Hand
86.78.26↔	Anbringen von gestieltem regionalem Lappen oder gestieltem Fernlappen an der Leisten- und Genitalregion	86.88.25↔	Kleinflächige temporäre Weichteildeckung durch Kombination mehrerer Verfahren an Brustwand und Rücken
86.78.27↔	Anbringen von gestieltem regionalem Lappen oder gestieltem Fernlappen am Gesäss	86.88.26↔	Kleinflächige temporäre Weichteildeckung durch Kombination mehrerer Verfahren an der Bauchregion
86.78.28↔	Anbringen von gestieltem regionalem Lappen oder gestieltem Fernlappen an der unteren Extremität	86.88.27↔	Kleinflächige temporäre Weichteildeckung durch Kombination mehrerer Verfahren an der unteren Extremität
86.78.29↔	Anbringen von gestieltem regionalem Lappen oder gestieltem Fernlappen an andere Lokalisation	86.88.29↔	Kleinflächige temporäre Weichteildeckung durch Kombination mehrerer Verfahren an anderer Lokalisation
86.78.30↔	Kombinierte plastische Eingriffe an Haut und Unterhaut des Kopfes (außer Lippe und Mund)	86.88.30↔	Grossflächige Weichteildeckung durch kultivierte Keratinozyten an anderen Teilen des Kopfes
86.78.31↔	Kombinierte plastische Eingriffe an Haut und Unterhaut des Halses	86.88.31↔	Grossflächige Weichteildeckung durch kultivierte Keratinozyten am Hals
86.78.32↔	Kombinierte plastische Eingriffe an Haut und Unterhaut von Schulter und Oberarm	86.88.32↔	Grossflächige Weichteildeckung durch kultivierte Keratinozyten an Schulter und Oberarm
86.78.33↔	Kombinierte plastische Eingriffe an Haut und Unterhaut des Unterarmes	86.88.33↔	Grossflächige Weichteildeckung durch kultivierte Keratinozyten am Unterarm
86.78.34↔	Kombinierte plastische Eingriffe an Haut und Unterhaut von Brustwand und Rücken	86.88.34↔	Grossflächige Weichteildeckung durch kultivierte Keratinozyten an der Hand
86.78.35↔	Kombinierte plastische Eingriffe an Haut und Unterhaut von Bauchregion	86.88.35↔	Grossflächige Weichteildeckung durch kultivierte Keratinozyten an Brustwand und Rücken
86.78.36↔	Kombinierte plastische Eingriffe an Haut und Unterhaut der Leisten- und Genitalregion	86.88.36↔	Grossflächige Weichteildeckung durch kultivierte Keratinozyten an der Bauchregion
86.78.37↔	Kombinierte plastische Eingriffe an Haut und Unterhaut des Gesässes	86.88.37↔	Grossflächige Weichteildeckung durch kultivierte Keratinozyten an der unteren Extremität
86.78.38↔	Kombinierte plastische Eingriffe an Haut und Unterhaut der unteren Extremität	86.88.39↔	Grossflächige Weichteildeckung durch kultivierte Keratinozyten, an andere Lokalisation
86.78.39↔	Kombinierte plastische Eingriffe an Haut und Unterhaut anderer Lokalisation	86.88.40↔	Grossflächige temporäre Weichteildeckung durch Kombination mehrerer Verfahren an anderen Teilen des Kopfes
86.78.40↔	Anbringen von sonstigem gestielten oder freien Lappen am Kopf (außer Lippe und Mund)	86.88.41↔	Grossflächige temporäre Weichteildeckung durch Kombination mehrerer Verfahren am Hals
86.78.41↔	Anbringen von sonstigem gestielten oder freien Lappen am Hals	86.88.42↔	Grossflächige temporäre Weichteildeckung durch Kombination mehrerer Verfahren an Schulter und Oberarm
86.78.42↔	Anbringen von sonstigem gestielten oder freien Lappen an Schulter und Oberarm	86.88.43↔	Grossflächige temporäre Weichteildeckung durch Kombination mehrerer Verfahren am Unterarm
86.78.43↔	Anbringen von sonstigem gestielten oder freien Lappen am Unterarm		
86.78.44↔	Anbringen von sonstigem gestielten oder freien Lappen an Brustwand und Rücken		

86.88.44↔	Grossflächige temporäre Weichteildeckung durch Kombination mehrerer Verfahren an der Hand	86.89.17↔	Lappenstieldurchtrennung nach Hautplastik an der Leisten- und Genitalregion
86.88.45↔	Grossflächige temporäre Weichteildeckung durch Kombination mehrerer Verfahren an Brustwand und Rücken	86.89.18↔	Lappenstieldurchtrennung nach Hautplastik am Gesäss
86.88.46↔	Grossflächige temporäre Weichteildeckung durch Kombination mehrerer Verfahren an der Bauchregion	86.89.19↔	Lappenstieldurchtrennung nach Hautplastik an anderer Lokalisation
86.88.47↔	Grossflächige temporäre Weichteildeckung durch Kombination mehrerer Verfahren an der unteren Extremität	86.89.1a↔	Lappenstieldurchtrennung nach Hautplastik an Oberschenkel und Knie
86.88.49↔	Grossflächige temporäre Weichteildeckung durch Kombination mehrerer Verfahren, andere Lokalisation	86.89.1b↔	Lappenstieldurchtrennung nach Hautplastik an Unterschenkel und Fuss
86.88.90↔	Sonstige temporäre Weichteildeckung am Kopf	86.89.80↔	Revision einer Hautplastik am Kopf
86.88.91↔	Sonstige temporäre Weichteildeckung am Hals	86.89.84↔	Revision einer Hautplastik am Unterarm
86.88.92↔	Sonstige temporäre Weichteildeckung an Schulter und Oberarm	86.89.85↔	Revision einer Hautplastik an der Hand
86.88.93↔	Sonstige temporäre Weichteildeckung am Unterarm	86.89.87↔	Revision einer Hautplastik an der Leisten- und Genitalregion und am Gesäss
86.88.94↔	Sonstige temporäre Weichteildeckung an der Hand	86.89.88↔	Revision einer Hautplastik an der unteren Extremität
86.88.95↔	Sonstige temporäre Weichteildeckung an Brustwand und Rücken	86.89.89↔	Revision einer Hautplastik an anderer Lokalisation
86.88.96↔	Sonstige temporäre Weichteildeckung an der Bauchregion	86.89.99↔	Sonstige plastische Rekonstruktion an Haut und Subkutangewebe, sonstige
86.88.97↔	Sonstige temporäre Weichteildeckung an der unteren Extremität	86.91↔	Exzision von Haut zur Transplantation
86.88.99↔	Sonstige temporäre Weichteildeckung, sonstige	86.93.10↔	Einsetzen eines Gewebeexpanders am Kopf
86.89.10↔	Lappenstieldurchtrennung nach Hautplastik am Kopf	86.93.11↔	Einsetzen eines Gewebeexpanders am Hals
86.89.11↔	Lappenstieldurchtrennung nach Hautplastik am Hals	86.93.12↔	Einsetzen eines Gewebeexpanders an Schulter und Oberarm
86.89.12↔	Lappenstieldurchtrennung nach Hautplastik an Schulter und Axilla	86.93.13↔	Einsetzen eines Gewebeexpanders am Unterarm
86.89.13↔	Lappenstieldurchtrennung nach Hautplastik an Oberarm und Ellenbogen	86.93.14↔	Einsetzen eines Gewebeexpanders an der Hand
86.89.14↔	Lappenstieldurchtrennung nach Hautplastik am Unterarm	86.93.15↔	Einsetzen eines Gewebeexpanders an Brustwand und Rücken
86.89.15↔	Lappenstieldurchtrennung nach Hautplastik an der Hand	86.93.16↔	Einsetzen eines Gewebeexpanders an der Bauchregion
86.89.16↔	Lappenstieldurchtrennung nach Hautplastik an Brustwand, Bauch und Rücken	86.93.18↔	Einsetzen eines Gewebeexpanders an der unteren Extremität
		86.93.99↔	Einsetzen eines Gewebeexpanders, sonstige

## Prozedur J21-2

30.4x.00↔	Radikale Laryngektomie, n.n.bez.	30.4x.29↔	Radikale Laryngektomie, mit Pharyngektomie und Schilddrüsenresektion, sonstige Rekonstruktion
30.4x.10↔	Radikale Laryngektomie, mit Pharyngektomie, ohne Rekonstruktion	30.4x.99↔	Radikale Laryngektomie, sonstige
30.4x.11↔	Radikale Laryngektomie, mit Pharyngektomie, Rekonstruktion mit lokaler Schleimhaut	40.21.00↔	Exzision eines tiefen zervikalen Lymphknotens, n.n.bez.
30.4x.12↔	Radikale Laryngektomie, mit Pharyngektomie, Rekonstruktion mit nicht vaskularisiertem Transplantat	40.21.10↔	Exzision einzelner Lymphknoten und Lymphgefässe, zervikal, ohne Markierung
30.4x.13↔	Radikale Laryngektomie, mit Pharyngektomie, Rekonstruktion mit gestieltem regionalen Lappen	40.21.11↔	Exzision einzelner Lymphknoten und Lymphgefässe, zervikal, mit Radionuklidmarkierung oder Farbstoffmarkierung (Sentinel-Lymphnodektomie)
30.4x.14↔	Radikale Laryngektomie, mit Pharyngektomie, Rekonstruktion mit gestieltem Lappen	40.21.99↔	Exzision eines tiefen zervikalen Lymphknotens, sonstige
30.4x.15↔	Radikale Laryngektomie, mit Pharyngektomie, Rekonstruktion mit freiem mikrovasculär-anastomosierten Transplantat	40.22.00↔	Exzision eines mamma-internalen Lymphknotens, n.n.bez.
30.4x.16↔	Radikale Laryngektomie, mit Pharyngektomie, Rekonstruktion mit freiem Darmtransplantat	40.22.10↔	Exzision eines mamma-internalen Lymphknotens, thorakoskopisch
30.4x.17↔	Radikale Laryngektomie, mit Pharyngektomie, Rekonstruktion mit Magenhochzug	40.22.20↔	Exzision eines mamma-internalen Lymphknotens, offen chirurgisch
30.4x.19↔	Radikale Laryngektomie, mit Pharyngektomie, sonstige Rekonstruktion	40.22.99↔	Exzision eines mamma-internalen Lymphknotens, sonstige
30.4x.20↔	Radikale Laryngektomie, mit Pharyngektomie und Schilddrüsenresektion, ohne Rekonstruktion	40.23.00↔	Exzision eines axillären Lymphknotens, n.n.bez.
30.4x.21↔	Radikale Laryngektomie, mit Pharyngektomie und Schilddrüsenresektion, Rekonstruktion mit lokaler Schleimhaut	40.23.10↔	Exzision eines axillären Lymphknotens, ohne Markierung
30.4x.22↔	Radikale Laryngektomie, mit Pharyngektomie und Schilddrüsenresektion, Rekonstruktion mit nicht vaskularisiertem Transplantat	40.23.11↔	Exzision eines axillären Lymphknotens, mit Radionuklidmarkierung oder Farbstoffmarkierung (Sentinel-Lymphnodektomie)
30.4x.23↔	Radikale Laryngektomie, mit Pharyngektomie und Schilddrüsenresektion, Rekonstruktion mit gestieltem regionalen Lappen	40.23.99↔	Exzision eines axillären Lymphknotens, sonstige
30.4x.24↔	Radikale Laryngektomie, mit Pharyngektomie und Schilddrüsenresektion, Rekonstruktion mit gestieltem Lappen	40.24.00↔	Exzision eines inguinalen Lymphknotens, n.n.bez.
30.4x.25↔	Radikale Laryngektomie, mit Pharyngektomie und Schilddrüsenresektion, Rekonstruktion mit freiem mikrovasculär-anastomosierten Transplantat	40.24.10↔	Exzision eines inguinalen Lymphknotens, offen chirurgisch, ohne Markierung
30.4x.26↔	Radikale Laryngektomie, mit Pharyngektomie und Schilddrüsenresektion, Rekonstruktion mit freiem Darmtransplantat	40.24.11↔	Exzision eines inguinalen Lymphknotens, offen chirurgisch, mit Radionuklidmarkierung oder Farbstoffmarkierung (Sentinel-Lymphnodektomie)
30.4x.27↔	Radikale Laryngektomie, mit Pharyngektomie und Schilddrüsenresektion, Rekonstruktion mit Magenhochzug	40.24.20↔	Exzision eines inguinalen Lymphknotens, laparoskopisch
		40.24.99↔	Exzision eines inguinalen Lymphknotens, sonstige
		40.29.10↔	Exzision eines mediastinalen Lymphknotens, n.n.bez.
		40.29.11↔	Exzision eines mediastinalen Lymphknotens, offen chirurgisch
		40.29.12↔	Exzision eines mediastinalen Lymphknotens, thorakoskopisch
		40.29.19↔	Exzision eines mediastinalen Lymphknotens, sonstige
		40.29.20↔	Exzision eines paraaortalen Lymphknotens
		40.29.30↔	Exzision eines iliakalen Lymphknotens
		40.29.70↔	Exzision eines Lymphangioms oder Hygroma cysticum
		40.29.80↔	Exzision mehrerer abdominaler Lymphknotenstationen (mit Leberbiopsie), n.n.bez.

40.29.81↔	Exzision mehrerer abdominaler Lymphknotenstationen (mit Leberbiopsie), offen chirurgisch [Staging-Laparotomie]	40.41.21↔	Erweiterte radikale Neck dissection
40.29.82↔	Exzision mehrerer abdominaler Lymphknotenstationen (mit Leberbiopsie), laparoskopisch [Staging-Laparoskopie]	40.41.99↔	Radikale unilaterale Neck dissection, sonstige
40.29.89↔	Exzision mehrerer abdominaler Lymphknotenstationen (mit Leberbiopsie), sonstige	40.50↔	Radikale Exzision von Lymphknoten, n.n.bez.
40.29.99↔	Einfache Exzision einer anderen lymphatischen Struktur, sonstige	40.51.00↔	Radikale Exzision von axillären Lymphknoten, n.n.bez.
40.3x.10↔	Regionale Lymphadenektomie als selbständiger Eingriff, n.n.bez.	40.51.10↔	Radikale Exzision von axillären Lymphknoten als selbständiger Eingriff
40.3x.11↔	Regionale Lymphadenektomie als selbständiger Eingriff, zervikal	40.51.11↔	Radikale Exzision von axillären Lymphknoten im Rahmen eines anderen Eingriffs
40.3x.12↔	Regionale Lymphadenektomie als selbständiger Eingriff, axillär	40.51.99↔	Radikale Exzision von axillären Lymphknoten, sonstige
40.3x.13↔	Regionale Lymphadenektomie als selbständiger Eingriff, paraaortal, pelvin, obturatorisch oder Iliakal	40.52.00↔	Radikale Exzision von periaortalen Lymphknoten, n.n.bez.
40.3x.14↔	Regionale Lymphadenektomie als selbständiger Eingriff, inguinal, offen chirurgisch	40.52.10↔	Radikale Exzision von retroperitonealen (paraaortal, parakaval) und pelvinen Lymphknoten als selbständiger Eingriff
40.3x.15↔	Regionale Lymphadenektomie als selbständiger Eingriff, inguinale, laparoskopisch	40.52.11↔	Radikale Exzision von retroperitonealen (paraaortal, parakaval) und pelvinen Lymphknoten im Rahmen eines anderen Eingriffs
40.3x.16↔	Regionale Lymphadenektomie als selbständiger Eingriff, mediastinal und peribronchial	40.52.99↔	Radikale Exzision von periaortalen Lymphknoten, sonstige
40.3x.19↔	Regionale Lymphadenektomie als selbständiger Eingriff, sonstige	40.53.00↔	Radikale Exzision von iliakalen Lymphknoten, n.n.bez.
40.3x.21↔	Regionale Lymphadenektomie im Rahmen eines anderen Eingriffs, zervikal	40.53.10↔	Radikale Exzision von iliakalen Lymphknoten als selbständiger Eingriff
40.3x.22↔	Regionale Lymphadenektomie im Rahmen eines anderen Eingriffs, axillär	40.53.11↔	Radikale Exzision von iliakalen Lymphknoten im Rahmen eines anderen Eingriffs
40.3x.23↔	Regionale Lymphadenektomie im Rahmen eines anderen Eingriffs, paraaortal, pelvin oder Iliakal	40.53.99↔	Radikale Exzision von iliakalen Lymphknoten, sonstige
40.3x.24↔	Regionale Lymphadenektomie im Rahmen eines anderen Eingriffs, obturatorisch	40.54.00↔	Radikale Exzision von inguinalen Lymphknoten, n.n.bez.
40.3x.25↔	Regionale Lymphadenektomie im Rahmen eines anderen Eingriffs, inguinale	40.54.10↔	Radikale Exzision von inguinalen Lymphknoten als selbständiger Eingriff
40.3x.26↔	Regionale Lymphadenektomie im Rahmen eines anderen Eingriffs, mediastinal und peribronchial	40.54.11↔	Radikale Exzision von inguinalen Lymphknoten im Rahmen eines anderen Eingriffs
40.3x.29↔	Regionale Lymphadenektomie im Rahmen eines anderen Eingriffs, sonstige	40.54.99↔	Radikale Exzision von inguinalen Lymphknoten, sonstige
40.40↔	Radikale Neck dissection, n.n.bez.	40.59.00↔	Radikale Exzision anderer Lymphknoten, n.n.bez.
40.41.00↔	Radikale unilaterale Neck dissection, n.n.bez.	40.59.10↔	Radikale Exzision anderer Lymphknoten als selbständiger Eingriff, n.n.bez.
40.41.10↔	Selektive (funktionelle) Neck dissection, supraomohyoid (Region I-III)	40.59.11↔	Radikale Exzision mediastinaler Lymphknoten als selbständiger Eingriff
40.41.11↔	Selektive (funktionelle) Neck dissection, lateral (Region II-IV)	40.59.12↔	Radikale Exzision peribronchialer Lymphknoten als selbständiger Eingriff
40.41.12↔	Selektive (funktionelle) Neck dissection, anterolateral (Region I-IV)	40.59.19↔	Radikale Exzision anderer Lymphknoten als selbständiger Eingriff, sonstige
40.41.13↔	Selektive (funktionelle) Neck dissection, posterolateral (Region II-V)	40.59.20↔	Radikale Exzision anderer Lymphknoten im Rahmen eines anderen Eingriffs, n.n.bez.
40.41.14↔	Selektive (funktionelle) Neck dissection, central (Region VI)	40.59.21↔	Radikale Exzision mediastinaler Lymphknoten im Rahmen eines anderen Eingriffs
40.41.20↔	Radikale Neck dissection (inkl. modifiziert)	40.59.22↔	Radikale Exzision peribronchialer Lymphknoten im Rahmen eines anderen Eingriffs
		40.59.29↔	Radikale Exzision anderer Lymphknoten im Rahmen eines anderen Eingriffs, sonstige
		40.59.99↔	Radikale Exzision anderer Lymphknoten, sonstige
		50.14↔	Laparoskopische Leberbiopsie

**ADRG J22****Andere Hauttransplantation oder Debridement ohne komplexen Eingriff, ohne komplexe Diagnose**

Mindestens eine Prozedur in Tabelle J22-1

**DRG J22A****Andere Hauttransplantation oder Debridement ohne komplexen Eingriff, ohne komplexe Diagnose, mit Weichteildeckung**

Prozedur in Tabelle J22-2

**DRG J22B****Andere Hauttransplantation oder Debridement ohne komplexen Eingriff, ohne komplexe Diagnose****Prozedur J22-1**

08.22.00↔	Exzision einer anderen kleineren Läsion am Augenlid, n.n.bez.	08.23.00↔	Exzision einer grösseren Läsion am Augenlid, nicht durchgehend, n.n.bez.
08.22.10↔	Exzision einer anderen kleineren Läsion am Augenlid, nicht histographisch kontrolliert (mikrographische Chirurgie)	08.23.10↔	Exzision einer grösseren Läsion am Augenlid, nicht durchgehend, nicht histographisch kontrolliert (mikrographische Chirurgie)
08.22.11↔	Exzision einer anderen kleineren Läsion am Augenlid, histographisch kontrolliert (mikrographische Chirurgie)		
08.22.99↔	Exzision einer anderen kleineren Läsion am Augenlid, sonstige		



08.23.11↔	Exzision einer grösseren Läsion am Augenlid, nicht durchgehend, histographisch kontrolliert (mikrographische Chirurgie)	27.56.60↔	Grossflächig homologe Hauttransplantation an die Lippe
08.23.99↔	Exzision einer grösseren Läsion am Augenlid, nicht durchgehend, sonstige	27.56.99↔	Sonstiges Hauttransplantat an Lippe und Mund, sonstige
08.24.00↔	Exzision einer grösseren Läsion am Augenlid, perforierend, n.n.bez.	82.82↔	Plastische Rekonstruktion einer Spalthand
08.24.10↔	Exzision einer grösseren Läsion am Augenlid, perforierend, nicht histographisch kontrolliert (mikrographische Chirurgie)	82.89.10↔	Sehnenscheidenplastik an der Hand
08.24.11↔	Exzision einer grösseren Läsion am Augenlid, perforierend, histographisch kontrolliert (mikrographische Chirurgie)	82.89.11↔	Knöcherne Refixation von Bänder der Handwurzel und Mittelhand
08.24.99↔	Exzision einer grösseren Läsion am Augenlid, perforierend, sonstige	82.89.12↔	Knöcherne Refixation von sonstigen Bänder der Hand
08.89.10↔	Plastische Rekonstruktion des Augenlids, medialer oder lateraler Lidwinkel	82.89.13↔	Gelenkübergreifende Weichteildistraktion bei kongenitalen Anomalien der Hand
08.89.11↔	Plastische Rekonstruktion des Augenlids durch Hebung der Augenbraue	82.89.14↔	Radialisation bei kongenitalen Anomalien der Hand
08.89.12↔	Plastische Rekonstruktion des Augenlids durch Entfernung eines Fettgewebeprolapses der Orbita	82.89.15↔	Resektion von Schnürringen mit plastischer Rekonstruktion bei kongenitalen Anomalien der Hand
08.89.13↔	Plastische Rekonstruktion des Augenlids durch Oberflächenbehandlung mit Laser	82.89.16↔	Transfer einer Zehe als Fingersersatz
08.89.14↔	Plastische Rekonstruktion des Augenlids durch sonstige Oberlidverlängerung	82.89.99↔	Sonstige plastische Operationen an der Hand, sonstige
08.89.15↔	Plastische Rekonstruktion des Augenlids durch Unterlidverlängerung	83.43.00↔	Exzision von Muskel oder Faszie zur Transplantation, n.n.bez.
08.89.99↔	Sonstige plastische Rekonstruktion des Augenlids, sonstige	83.43.10↔	Entnahme eines myokutanen Lappens zur Transplantation
18.21.00↔	Exzision einer präaurikulären Fistel oder eines präaurikulären Sinus, n.n.bez.	83.43.11↔	Entnahme eines osteomyokutanen oder osteofasziokutanen Lappens zur Transplantation
18.21.10↔	Exzision einer präaurikulären Fistel oder eines präaurikulären Sinus, nicht histographisch kontrolliert	83.43.12↔	Entnahme eines sonstigen Lappentransplantates mit mikrovaskulärer Anastomosierung aus Muskel oder Faszie
18.21.11↔	Exzision einer präaurikulären Fistel oder eines präaurikulären Sinus, histographisch kontrolliert	83.43.99↔	Exzision von Muskel oder Faszie zur Transplantation, sonstige
18.21.99↔	Exzision einer präaurikulären Fistel oder eines präaurikulären Sinus, sonstige	83.82.10↔	Faszientransplantation, Kopf und Hals
18.29.00↔	Exzision oder Destruktion einer anderen Läsion am äusseren Ohr, n.n.bez.	83.82.11↔	Faszientransplantation, Schulter und Axilla
18.29.01↔	Destruktion einer Läsion am äusseren Ohr oder im äusseren Gehörgang	83.82.12↔	Faszientransplantation, Oberarm und Ellenbogen
18.29.10↔	Exzision einer anderen Läsion am äusseren Ohr oder im äusseren Gehörgang, nicht histographisch kontrolliert	83.82.13↔	Faszientransplantation, Unterarm
18.29.11↔	Exzision einer anderen Läsion am äusseren Ohr oder im äusseren Gehörgang, histographisch kontrolliert	83.82.14↔	Faszientransplantation, Brustwand, Bauch und Rücken
18.29.99↔	Exzision oder Destruktion einer anderen Läsion am äusseren Ohr, sonstige	83.82.15↔	Faszientransplantation, Leisten- und Genitalregion und Gesäss
18.31.00↔	Radikale Exzision einer Läsion am äusseren Ohr, n.n.bez.	83.82.16↔	Faszientransplantation, Untere Extremität
18.31.10↔	Radikale Exzision einer Läsion am äusseren Ohr oder im äusseren Gehörgang oder partielle Resektion der Ohrmuschel, nicht histographisch kontrolliert	83.82.19↔	Faszientransplantation, Andere Lokalisation
18.31.11↔	Radikale Exzision einer Läsion am äusseren Ohr oder im äusseren Gehörgang oder partielle Resektion der Ohrmuschel, histographisch kontrolliert	83.82.20↔	Transplantation eines lokalen Muskel- oder Faszienlappens, Kopf und Hals
18.31.19↔	Radikale Exzision einer Läsion am äusseren Ohr, sonstige	83.82.21↔	Transplantation eines lokalen Muskel- oder Faszienlappens, Schulter und Axilla
18.39.10↔	Resektion der Ohrmuschel, total, nicht histographisch kontrolliert	83.82.22↔	Transplantation eines lokalen Muskel- oder Faszienlappens, Oberarm und Ellenbogen
18.39.11↔	Resektion der Ohrmuschel, total, histographisch kontrolliert	83.82.23↔	Transplantation eines lokalen Muskel- oder Faszienlappens, Unterarm
18.39.19↔	Sonstige Resektion der Ohrmuschel, sonstige	83.82.24↔	Transplantation eines lokalen Muskel- oder Faszienlappens, Brustwand, Bauch und Rücken
21.32.10↔	Exzision und lokale Destruktion einer anderen Läsion an der Nase, nicht histographisch kontrolliert	83.82.25↔	Transplantation eines lokalen Muskel- oder Faszienlappens, Leisten- und Genitalregion und Gesäss
21.32.11↔	Exzision und lokale Destruktion einer anderen Läsion an der Nase, histographisch kontrolliert	83.82.26↔	Transplantation eines lokalen Muskel- oder Faszienlappens, Untere Extremität
21.4x.00↔	Resektion der Nase, n.n.bez.	83.82.29↔	Transplantation eines lokalen Muskel- oder Faszienlappens, Andere Lokalisation
21.4x.10↔	Resektion der Nase, partiell, nicht histographisch kontrolliert	83.82.30↔	Transplantation eines osteomyokutanen oder osteofasziokutanen Lappens, Kopf und Hals
21.4x.11↔	Resektion der Nase, partiell, histographisch kontrolliert	83.82.31↔	Transplantation eines osteomyokutanen oder osteofasziokutanen Lappens, Schulter und Axilla
21.4x.20↔	Resektion der Nase, subtotal, nicht histographisch kontrolliert	83.82.32↔	Transplantation eines osteomyokutanen oder osteofasziokutanen Lappens, Oberarm und Ellenbogen
21.4x.21↔	Resektion der Nase, subtotal, histographisch kontrolliert	83.82.33↔	Transplantation eines osteomyokutanen oder osteofasziokutanen Lappens, Unterarm
21.4x.30↔	Resektion der Nase, total, nicht histographisch kontrolliert	83.82.34↔	Transplantation eines osteomyokutanen oder osteofasziokutanen Lappens, Brustwand, Bauch und Rücken
21.4x.31↔	Resektion der Nase, total, histographisch kontrolliert	83.82.35↔	Transplantation eines osteomyokutanen oder osteofasziokutanen Lappens, Leisten- und Genitalregion und Gesäss
21.4x.99↔	Sonstige Resektion der Nase	83.82.36↔	Transplantation eines osteomyokutanen oder osteofasziokutanen Lappens, Untere Extremität
27.56.10↔	Kleinflächiges Spalthauttransplantat an Lippe und Mund	83.82.39↔	Transplantation eines osteomyokutanen oder osteofasziokutanen Lappens, Andere Lokalisation
27.56.20↔	Grossflächiges Spalthauttransplantat an Lippe und Mund	83.82.40↔	Transplantation eines sonstigen Lappentransplantates mit mikrovaskulärer Anastomosierung aus Muskel oder Faszie, Kopf und Hals
27.56.30↔	Kleinflächige heterologe Hauttransplantation an die Lippe	83.82.41↔	Transplantation eines sonstigen Lappentransplantates mit mikrovaskulärer Anastomosierung aus Muskel oder Faszie, Schulter und Axilla
27.56.40↔	Grossflächig heterologe Hauttransplantation an die Lippe	83.82.42↔	Transplantation eines sonstigen Lappentransplantates mit mikrovaskulärer Anastomosierung aus Muskel oder Faszie, Oberarm und Ellenbogen
27.56.50↔	Kleinflächige homologe Hauttransplantation an die Lippe		

83.82.43↔	Transplantation eines sonstigen Lappentransplantates mit mikrovaskulärer Anastomosierung aus Muskel oder Faszie, Unterarm	86.65.26↔	Grossflächige heterologe Hauttransplantation an der Bauchregion
83.82.44↔	Transplantation eines sonstigen Lappentransplantates mit mikrovaskulärer Anastomosierung aus Muskel oder Faszie, Brustwand, Bauch und Rücken	86.65.27↔	Grossflächige heterologe Hauttransplantation an der unteren Extremität
83.82.45↔	Transplantation eines sonstigen Lappentransplantates mit mikrovaskulärer Anastomosierung aus Muskel oder Faszie, Leisten- und Genitalregion und Gesäss	86.65.29↔	Grossflächige heterologe Hauttransplantation, andere Lokalisation
83.82.46↔	Transplantation eines sonstigen Lappentransplantates mit mikrovaskulärer Anastomosierung aus Muskel oder Faszie, Untere Extremität	86.65.30↔	Transplantation von Schweinehaut
83.82.47↔	Transplantation eines sonstigen Lappentransplantates mit mikrovaskulärer Anastomosierung aus Muskel oder Faszie, Andere Lokalisation	86.65.40↔	Permanenter Hautersatz durch zweischichtiges Dermis-Epidermis-Ersatzmaterial
83.82.99↔	Muskel- oder Faszientransplantation, sonstige	86.65.99↔	Heterologe Hauttransplantation, sonstige
86.61.10↔	Kleinflächiges Vollhauttransplantat an die Hand	86.66.10↔	Kleinflächige homologe Hauttransplantation an den Kopf
86.61.20↔	Grossflächiges Vollhauttransplantat an die Hand	86.66.11↔	Kleinflächige homologe Hauttransplantation an den Hals
86.61.99↔	Vollhauttransplantat an die Hand, sonstige	86.66.12↔	Kleinflächige homologe Hauttransplantation an Schulter und Oberarm
86.62.10↔	Kleinflächiges Spalthauttransplantat an die Hand	86.66.13↔	Kleinflächige homologe Hauttransplantation an den Unterarm
86.62.20↔	Grossflächiges Spalthauttransplantat an die Hand	86.66.14↔	Kleinflächige homologe Hauttransplantation an die Hand
86.62.99↔	Sonstiges Hauttransplantat an die Hand, sonstiges	86.66.15↔	Kleinflächige homologe Hauttransplantation an Brustwand und Rücken
86.63.10↔	Kleinflächiges Vollhauttransplantat an den Kopf (außer Lippe und Mund)	86.66.16↔	Kleinflächige homologe Hauttransplantation an die Bauchregion
86.63.11↔	Kleinflächiges Vollhauttransplantat an den Hals	86.66.17↔	Kleinflächige homologe Hauttransplantation an die untere Extremität
86.63.12↔	Kleinflächiges Vollhauttransplantat an Schulter und Oberarm	86.66.19↔	Kleinflächige homologe Hauttransplantation an andere Lokalisation
86.63.13↔	Kleinflächiges Vollhauttransplantat an den Unterarm	86.66.20↔	Grossflächige homologe Hauttransplantation am Kopf
86.63.15↔	Kleinflächiges Vollhauttransplantat an Brustwand, Bauch und Rücken	86.66.21↔	Grossflächige homologe Hauttransplantation am Hals
86.63.16↔	Kleinflächiges Vollhauttransplantat an die Leisten- und Genitalregion	86.66.22↔	Grossflächige homologe Hauttransplantation an Schulter und Oberarm
86.63.17↔	Kleinflächiges Vollhauttransplantat an das Gesäss	86.66.23↔	Grossflächige homologe Hauttransplantation am Unterarm
86.63.18↔	Kleinflächiges Vollhauttransplantat an Oberschenkel und Unterschenkel	86.66.24↔	Grossflächige homologe Hauttransplantation an der Hand
86.63.19↔	Kleinflächiges Vollhauttransplantat an andere Lokalisation	86.66.25↔	Grossflächige homologe Hauttransplantation an Brustwand und Rücken
86.63.1a↔	Kleinflächiges Vollhauttransplantat am Fuss	86.66.26↔	Grossflächige homologe Hauttransplantation an der Bauchregion
86.63.20↔	Grossflächiges Vollhauttransplantat an den Kopf (ausser Lippe und Mund)	86.66.27↔	Grossflächige homologe Hauttransplantation an der unteren Extremität
86.63.21↔	Grossflächiges Vollhauttransplantat an den Hals	86.66.29↔	Grossflächige homologe Hauttransplantation, andere Lokalisation
86.63.22↔	Grossflächiges Vollhauttransplantat an Schulter und Oberarm	86.66.99↔	Homologe Hauttransplantation, sonstige
86.63.23↔	Grossflächiges Vollhauttransplantat an den Unterarm	86.67.10↔	Kleinflächiges temporäres Haut-Regenerationsgraft an den Kopf
86.63.25↔	Grossflächiges Vollhauttransplantat an Brustwand, Bauch und Rücken	86.67.11↔	Kleinflächiges temporäres Haut-Regenerationsgraft an den Hals
86.63.26↔	Grossflächiges Vollhauttransplantat an die Leisten- und Genitalregion	86.67.12↔	Kleinflächiges temporäres Haut-Regenerationsgraft an Schulter und Oberarm
86.63.27↔	Grossflächiges Vollhauttransplantat an das Gesäss	86.67.13↔	Kleinflächiges temporäres Haut-Regenerationsgraft an den Unterarm
86.63.28↔	Grossflächiges Vollhauttransplantat an Oberschenkel und Unterschenkel	86.67.14↔	Kleinflächiges temporäres Haut-Regenerationsgraft an die Hand
86.63.29↔	Grossflächiges Vollhauttransplantat, andere Lokalisation	86.67.15↔	Kleinflächiges temporäres Haut-Regenerationsgraft an Brustwand und Rücken
86.63.2a↔	Grossflächiges Vollhauttransplantat an den Fuss	86.67.16↔	Kleinflächiges temporäres Haut-Regenerationsgraft an die Bauchregion
86.63.99↔	Vollhauttransplantat an andere Lokalisationen, sonstige	86.67.17↔	Kleinflächiges temporäres Haut-Regenerationsgraft an die untere Extremität
86.65.10↔	Kleinflächige heterologe Hauttransplantation an den Kopf	86.67.19↔	Kleinflächiges temporäres Haut-Regenerationsgraft an andere Lokalisation
86.65.11↔	Kleinflächige heterologe Hauttransplantation an den Hals	86.67.20↔	Grossflächiger temporärer Haut-Regenerationsgraft am Kopf
86.65.12↔	Kleinflächige heterologe Hauttransplantation an Schulter und Oberarm	86.67.21↔	Grossflächiger temporärer Haut-Regenerationsgraft am Hals
86.65.13↔	Kleinflächige heterologe Hauttransplantation an den Unterarm	86.67.22↔	Grossflächiger temporärer Haut-Regenerationsgraft an Schulter und Oberarm
86.65.14↔	Kleinflächige heterologe Hauttransplantation an die Hand	86.67.23↔	Grossflächiger temporärer Haut-Regenerationsgraft an den Unterarm
86.65.15↔	Kleinflächige heterologe Hauttransplantation an Brustwand und Rücken	86.67.24↔	Grossflächiger temporärer Haut-Regenerationsgraft an der Hand
86.65.16↔	Kleinflächige heterologe Hauttransplantation an die Bauchregion	86.67.25↔	Grossflächiger temporärer Haut-Regenerationsgraft an Brustwand und Rücken
86.65.17↔	Kleinflächige heterologe Hauttransplantation an die untere Extremität	86.67.26↔	Grossflächiger temporärer Haut-Regenerationsgraft an der Bauchregion
86.65.19↔	Kleinflächige heterologe Hauttransplantation an andere Lokalisation	86.67.27↔	Grossflächiger temporärer Haut-Regenerationsgraft an der unteren Extremität
86.65.20↔	Grossflächige heterologe Hauttransplantation am Kopf	86.67.29↔	Grossflächiger temporärer Haut-Regenerationsgraft, andere Lokalisation
86.65.21↔	Grossflächige heterologe Hauttransplantation am Hals	86.67.30↔	Permanenter Hautersatz durch Epidermisersatzmaterial
86.65.22↔	Grossflächige heterologe Hauttransplantation an Schulter und Oberarm	86.67.31↔	Permanenter Hautersatz durch Dermisersatzmaterial
86.65.23↔	Grossflächige heterologe Hauttransplantation am Unterarm	86.67.99↔	Haut-Regenerationsgraft, sonstige
86.65.24↔	Grossflächige heterologe Hauttransplantation an der Hand		
86.65.25↔	Grossflächige heterologe Hauttransplantation an Brustwand und Rücken		

86.69.10↔	Kleinflächige Spalthauttransplantation an den Kopf (außer Lippe und Mund)	86.74.22↔	Kleinflächige Verschiebe-Rotationsplastik an Schulter und Oberarm
86.69.11↔	Kleinflächige Spalthauttransplantation an den Hals	86.74.23↔	Kleinflächige Verschiebe-Rotationsplastik am Unterarm
86.69.12↔	Kleinflächige Spalthauttransplantation an Schulter und Oberarm	86.74.25↔	Kleinflächige Verschiebe-Rotationsplastik an Brustwand und Rücken
86.69.13↔	Kleinflächige Spalthauttransplantation an den Unterarm	86.74.26↔	Kleinflächige Verschiebe-Rotationsplastik an der Bauchregion
86.69.14↔	Kleinflächige Spalthauttransplantation an die Hand	86.74.27↔	Kleinflächige Verschiebe-Rotationsplastik an der Leisten- und Genitalregion
86.69.15↔	Kleinflächige Spalthauttransplantation an Brustwand und Rücken	86.74.28↔	Kleinflächige Verschiebe-Rotationsplastik am Gesäss
86.69.16↔	Kleinflächige Spalthauttransplantation an der Bauchregion	86.74.29↔	Kleinflächige Verschiebe-Rotationsplastik, an andere Lokalisationen
86.69.17↔	Kleinflächige Spalthauttransplantation an die Leisten- und Genitalregion	86.74.2a↔	Kleinflächige Verschiebe-Rotationsplastik an Oberschenkel und Unterschenkel
86.69.18↔	Kleinflächige Spalthauttransplantation an Oberschenkel und Unterschenkel	86.74.2b↔	Kleinflächige Verschiebe-Rotationsplastik am Fuss
86.69.19↔	Kleinflächige Spalthauttransplantation an andere Lokalisation	86.74.30↔	Kleinflächige Transpositionsplastik am Kopf (außer Lippe und Mund)
86.69.1a↔	Kleinflächige Spalthauttransplantation am Fuss	86.74.31↔	Kleinflächige Transpositionsplastik am Hals
86.69.20↔	Grossflächige Spalthauttransplantation am Kopf (ausser Lippe und Mund)	86.74.32↔	Kleinflächige Transpositionsplastik an Schulter und Oberarm
86.69.21↔	Grossflächige Spalthauttransplantation am Hals	86.74.33↔	Kleinflächige Transpositionsplastik am Unterarm
86.69.22↔	Grossflächige Spalthauttransplantation an Schulter und Oberarm	86.74.34↔	Kleinflächige Transpositionsplastik an Brustwand und Rücken
86.69.23↔	Grossflächige Spalthauttransplantation am Unterarm	86.74.35↔	Kleinflächige Transpositionsplastik an der Bauchregion
86.69.24↔	Grossflächige Spalthauttransplantation an der Hand	86.74.36↔	Kleinflächige Transpositionsplastik an der Leisten- und Genitalregion
86.69.25↔	Grossflächige Spalthauttransplantation an Brustwand und Rücken	86.74.37↔	Kleinflächige Transpositionsplastik am Gesäss
86.69.26↔	Grossflächige Spalthauttransplantation an der Bauchregion	86.74.38↔	Kleinflächige Transpositionsplastik an Oberschenkel und Unterschenkel
86.69.27↔	Grossflächige Spalthauttransplantation an der Leisten- und Genitalregion	86.74.39↔	Kleinflächige Transpositionsplastik, an andere Lokalisationen
86.69.28↔	Grossflächige Spalthauttransplantation am Gesäss	86.74.3a↔	Kleinflächige Transpositionsplastik am Fuss
86.69.29↔	Grossflächige Spalthauttransplantation, andere Lokalisation	86.74.40↔	Kleinflächige Insellappenplastik am Kopf (außer Lippe und Mund)
86.69.2a↔	Grossflächige Spalthauttransplantation an Oberschenkel und Unterschenkel	86.74.41↔	Kleinflächige Insellappenplastik am Hals
86.69.2b↔	Grossflächige Spalthauttransplantation am Fuss	86.74.42↔	Kleinflächige Insellappenplastik an Schulter und Oberarm
86.71↔	Herauspräparieren und Vorbereiten von gestielten oder freien Lappen	86.74.43↔	Kleinflächige Insellappenplastik am Unterarm
86.72↔	Verschiebung eines gestielten Lappens	86.74.44↔	Kleinflächige Insellappenplastik an Brustwand und Rücken
86.73.00↔	Anbringen von gestieltem oder freiem Lappen an die Hand, n.n.bez.	86.74.45↔	Kleinflächige Insellappenplastik an der Bauchregion
86.73.10↔	Kleinflächige Dehnungsplastik an die Hand	86.74.46↔	Kleinflächige Insellappenplastik an der Leisten- und Genitalregion
86.73.11↔	Kleinflächige Verschiebe-Rotationsplastik an die Hand	86.74.47↔	Kleinflächige Insellappenplastik am Gesäss
86.73.12↔	Kleinflächige Transpositionsplastik an die Hand	86.74.48↔	Kleinflächige Insellappenplastik an Oberschenkel und Unterschenkel
86.73.13↔	Kleinflächige Insellappenplastik an die Hand	86.74.49↔	Kleinflächige Insellappenplastik, an andere Lokalisationen
86.73.20↔	Grossflächige Dehnungsplastik an der Hand	86.74.4a↔	Kleinflächige Insellappenplastik am Fuss
86.73.21↔	Grossflächige Verschiebe-Rotationsplastik an der Hand	86.74.99↔	Anbringen von gestieltem oder freiem Lappen an andere Lokalisationen, sonstige
86.73.22↔	Grossflächige Transpositionsplastik an der Hand	86.75.10↔	Revision von gestieltem oder freiem Lappen oder freiem Hauttransplantat des Kopfes
86.73.23↔	Grossflächige Insellappenplastik an der Hand	86.75.11↔	Revision von gestieltem oder freiem Lappen oder freiem Hauttransplantat des Halses
86.73.24↔	Grossflächige Z-Plastik an der Hand	86.75.12↔	Revision von gestieltem oder freiem Lappen oder freiem Hauttransplantat von Schulter und Oberarm
86.73.29↔	Sonstige lokale Lappenplastik an die Hand	86.75.13↔	Revision von gestieltem oder freiem Lappen oder freiem Hauttransplantat des Unterarmes
86.73.30↔	Anbringen von freiem Lappen mit mikrovaskulärer Anastomosierung an die Hand	86.75.14↔	Revision von gestieltem oder freiem Lappen oder freiem Hauttransplantat der Hand
86.73.40↔	Anbringen von gestieltem regionalem oder gestieltem Fernlappen an die Hand	86.75.15↔	Revision von gestieltem oder freiem Lappen oder freiem Hauttransplantat der Brustwand und Rücken
86.73.80↔	Kombinierte plastische Eingriffe an Haut und Unterhaut der Hand	86.75.16↔	Revision von gestieltem oder freiem Lappen oder freiem Hauttransplantat der Bauchregion
86.73.99↔	Anbringen von gestielten oder freien Lappen an die Hand, sonstige	86.75.17↔	Revision von gestieltem oder freiem Lappen oder freiem Hauttransplantat der unteren Extremität
86.74.10↔	Kleinflächige Dehnungsplastik am Kopf (außer Lippe und Mund)	86.75.19↔	Revision von gestieltem oder freiem Lappen oder freiem Hauttransplantat anderer Lokalisation
86.74.11↔	Kleinflächige Dehnungsplastik am Hals	86.75.99↔	Revision von gestieltem oder freiem Lappen, sonstige
86.74.12↔	Kleinflächige Dehnungsplastik an Schulter und Oberarm	86.76.10↔	Grossflächige Dehnungsplastik am Kopf (ausser Lippe und Mund)
86.74.13↔	Kleinflächige Dehnungsplastik am Unterarm	86.76.11↔	Grossflächige Dehnungsplastik am Hals
86.74.14↔	Kleinflächige Dehnungsplastik an Brustwand und Rücken	86.76.12↔	Grossflächige Dehnungsplastik an Schulter und Oberarm
86.74.15↔	Kleinflächige Dehnungsplastik an der Bauchregion	86.76.13↔	Grossflächige Dehnungsplastik am Unterarm
86.74.16↔	Kleinflächige Dehnungsplastik an der Leisten- und Genitalregion	86.76.14↔	Grossflächige Dehnungsplastik an Brustwand und Rücken
86.74.17↔	Kleinflächige Dehnungsplastik am Gesäss	86.76.15↔	Grossflächige Dehnungsplastik an der Bauchregion
86.74.18↔	Kleinflächige Dehnungsplastik an Oberschenkel und Unterschenkel	86.76.16↔	Grossflächige Dehnungsplastik an der Leisten- und Genitalregion
86.74.19↔	Kleinflächige Dehnungsplastik, an andere Lokalisationen		
86.74.1a↔	Kleinflächige Dehnungsplastik am Fuss		
86.74.20↔	Kleinflächige Verschiebe-Rotationsplastik am Kopf (außer Lippe und Mund)		
86.74.21↔	Kleinflächige Verschiebe-Rotationsplastik am Hals		

86.76.17↔	Grossflächige Dehnungsplastik am Gesäss	86.78.13↔	Anbringen von freiem Lappen mit mikrovaskulärer Anastomosierung am Unterarm
86.76.19↔	Grossflächige Dehnungsplastik, andere Lokalisation	86.78.14↔	Anbringen von freiem Lappen mit mikrovaskulärer Anastomosierung an Brustwand und Rücken
86.76.1a↔	Grossflächige Dehnungsplastik an Oberschenkel und Unterschenkel	86.78.15↔	Anbringen von freiem Lappen mit mikrovaskulärer Anastomosierung an Bauchregion
86.76.1b↔	Grossflächige Dehnungsplastik am Fuss	86.78.16↔	Anbringen von freiem Lappen mit mikrovaskulärer Anastomosierung an der Leisten- und Genitalregion
86.76.20↔	Grossflächige Verschiebe-Rotationsplastik am Kopf (ausser Lippe und Mund)	86.78.17↔	Anbringen von freiem Lappen mit mikrovaskulärer Anastomosierung am Gesäss
86.76.21↔	Grossflächige Verschiebe-Rotationsplastik am Hals	86.78.18↔	Anbringen von freiem Lappen mit mikrovaskulärer Anastomosierung an der unteren Extremität
86.76.22↔	Grossflächige Verschiebe-Rotationsplastik an Schulter und Oberarm	86.78.19↔	Anbringen von freiem Lappen mit mikrovaskulärer Anastomosierung an andere Lokalisation
86.76.23↔	Grossflächige Verschiebe-Rotationsplastik am Unterarm	86.78.20↔	Anbringen von gestieltem regionalem Lappen oder gestieltem Fernlappen am Kopf (außer Lippe und Mund)
86.76.24↔	Grossflächige Verschiebe-Rotationsplastik an Brustwand und Rücken	86.78.21↔	Anbringen von gestieltem regionalem Lappen oder gestieltem Fernlappen am Hals
86.76.25↔	Grossflächige Verschiebe-Rotationsplastik an der Bauchregion	86.78.22↔	Anbringen von gestieltem regionalem Lappen oder gestieltem Fernlappen an Schulter und Oberarm
86.76.26↔	Grossflächige Verschiebe-Rotationsplastik an der Leisten- und Genitalregion	86.78.23↔	Anbringen von gestieltem regionalem Lappen oder gestieltem Fernlappen am Unterarm
86.76.27↔	Grossflächige Verschiebe-Rotationsplastik am Gesäss	86.78.24↔	Anbringen von gestieltem regionalem Lappen oder gestieltem Fernlappen an Brustwand und Rücken
86.76.28↔	Grossflächige Verschiebe-Rotationsplastik an Oberschenkel und Unterschenkel	86.78.25↔	Anbringen von gestieltem regionalem Lappen oder gestieltem Fernlappen an die Bauchregion
86.76.29↔	Grossflächige Verschiebe-Rotationsplastik, andere Lokalisation	86.78.26↔	Anbringen von gestieltem regionalem Lappen oder gestieltem Fernlappen an der Leisten- und Genitalregion
86.76.2a↔	Grossflächige Verschiebe-Rotationsplastik am Fuss	86.78.27↔	Anbringen von gestieltem regionalem Lappen oder gestieltem Fernlappen am Gesäss
86.76.30↔	Grossflächige Transpositionsplastik am Kopf (ausser Lippe und Mund)	86.78.28↔	Anbringen von gestieltem regionalem Lappen oder gestieltem Fernlappen an der unteren Extremität
86.76.31↔	Grossflächige Transpositionsplastik am Hals	86.78.29↔	Anbringen von gestieltem regionalem Lappen oder gestieltem Fernlappen an andere Lokalisation
86.76.32↔	Grossflächige Transpositionsplastik an Schulter und Oberarm	86.78.30↔	Kombinierte plastische Eingriffe an Haut und Unterhaut des Kopfes (außer Lippe und Mund)
86.76.33↔	Grossflächige Transpositionsplastik am Unterarm	86.78.31↔	Kombinierte plastische Eingriffe an Haut und Unterhaut des Halses
86.76.34↔	Grossflächige Transpositionsplastik an Brustwand und Rücken	86.78.32↔	Kombinierte plastische Eingriffe an Haut und Unterhaut von Schulter und Oberarm
86.76.35↔	Grossflächige Transpositionsplastik an der Bauchregion	86.78.33↔	Kombinierte plastische Eingriffe an Haut und Unterhaut des Unterarmes
86.76.36↔	Grossflächige Transpositionsplastik an der Leisten- und Genitalregion	86.78.34↔	Kombinierte plastische Eingriffe an Haut und Unterhaut von Brustwand und Rücken
86.76.37↔	Grossflächige Transpositionsplastik am Gesäss	86.78.35↔	Kombinierte plastische Eingriffe an Haut und Unterhaut von Bauchregion
86.76.38↔	Grossflächige Transpositionsplastik an Oberschenkel und Unterschenkel	86.78.36↔	Kombinierte plastische Eingriffe an Haut und Unterhaut der Leisten- und Genitalregion
86.76.39↔	Grossflächige Transpositionsplastik, andere Lokalisation	86.78.37↔	Kombinierte plastische Eingriffe an Haut und Unterhaut des Gesässes
86.76.3a↔	Grossflächige Transpositionsplastik am Fuss	86.78.38↔	Kombinierte plastische Eingriffe an Haut und Unterhaut der unteren Extremität
86.76.40↔	Grossflächige Inzellappenplastik am Kopf (ausser Lippe und Mund)	86.78.39↔	Kombinierte plastische Eingriffe an Haut und Unterhaut anderer Lokalisation
86.76.41↔	Grossflächige Inzellappenplastik am Hals	86.78.40↔	Anbringen von sonstigem gestielten oder freien Lappen am Kopf (außer Lippe und Mund)
86.76.42↔	Grossflächige Inzellappenplastik an Schulter und Oberarm	86.78.41↔	Anbringen von sonstigem gestielten oder freien Lappen am Hals
86.76.43↔	Grossflächige Inzellappenplastik am Unterarm	86.78.42↔	Anbringen von sonstigem gestielten oder freien Lappen an Schulter und Oberarm
86.76.44↔	Grossflächige Inzellappenplastik an Brustwand und Rücken	86.78.43↔	Anbringen von sonstigem gestielten oder freien Lappen am Unterarm
86.76.45↔	Grossflächige Inzellappenplastik an der Bauchregion	86.78.44↔	Anbringen von sonstigem gestielten oder freien Lappen an Brustwand und Rücken
86.76.46↔	Grossflächige Inzellappenplastik an der Leisten- und Genitalregion	86.78.45↔	Anbringen von sonstigem gestielten oder freien Lappen an die Bauchregion
86.76.47↔	Grossflächige Inzellappenplastik am Gesäss	86.78.46↔	Anbringen von sonstigem gestielten oder freien Lappen an der Leisten- und Genitalregion
86.76.48↔	Grossflächige Inzellappenplastik an Oberschenkel und Unterschenkel	86.78.47↔	Anbringen von sonstigem gestielten oder freien Lappen am Gesäss
86.76.49↔	Grossflächige Inzellappenplastik, andere Lokalisation	86.78.48↔	Anbringen von sonstigem gestielten oder freien Lappen an der unteren Extremität
86.76.4a↔	Grossflächige Inzellappenplastik am Fuss	86.78.49↔	Anbringen von sonstigem gestielten oder freien Lappen an andere Lokalisation
86.76.99↔	Anbringen von gestieltem oder freiem Lappen an anderen Lokalisationen, grossflächig, sonstige		
86.77.10↔	Sonstige lokale Lappenplastik am Kopf (außer Lippe und Mund)		
86.77.11↔	Sonstige lokale Lappenplastik am Hals		
86.77.12↔	Sonstige lokale Lappenplastik an Schulter und Oberarm		
86.77.13↔	Sonstige lokale Lappenplastik am Unterarm		
86.77.14↔	Sonstige lokale Lappenplastik an Brustwand und Rücken		
86.77.15↔	Sonstige lokale Lappenplastik an der Bauchregion		
86.77.16↔	Sonstige lokale Lappenplastik an der Leisten- und Genitalregion		
86.77.17↔	Sonstige lokale Lappenplastik am Gesäss		
86.77.18↔	Sonstige lokale Lappenplastik an Oberschenkel und Unterschenkel		
86.77.19↔	Sonstige lokale Lappenplastik, an andere Lokalisationen		
86.77.1a↔	Sonstige lokale Lappenplastik am Fuss		
86.77.99↔	Anbringen von sonstiger lokaler Lappenplastik, sonstige		
86.78.10↔	Anbringen von freiem Lappen mit mikrovaskulärer Anastomosierung am Kopf (außer Lippe und Mund)		
86.78.11↔	Anbringen von freiem Lappen mit mikrovaskulärer Anastomosierung am Hals		
86.78.12↔	Anbringen von freiem Lappen mit mikrovaskulärer Anastomosierung an Schulter und Oberarm		

86.88.10↔	Kleinflächige Weichteildeckung durch kultivierte Keratinozyten am Kopf	86.88.44↔	Grossflächige temporäre Weichteildeckung durch Kombination mehrerer Verfahren an der Hand
86.88.11↔	Kleinflächige Weichteildeckung durch kultivierte Keratinozyten am Hals	86.88.45↔	Grossflächige temporäre Weichteildeckung durch Kombination mehrerer Verfahren an Brustwand und Rücken
86.88.12↔	Kleinflächige Weichteildeckung durch kultivierte Keratinozyten an Schulter und Oberarm	86.88.46↔	Grossflächige temporäre Weichteildeckung durch Kombination mehrerer Verfahren an der Bauchregion
86.88.13↔	Kleinflächige Weichteildeckung durch kultivierte Keratinozyten am Unterarm	86.88.47↔	Grossflächige temporäre Weichteildeckung durch Kombination mehrerer Verfahren an der unteren Extremität
86.88.14↔	Kleinflächige Weichteildeckung durch kultivierte Keratinozyten an der Hand	86.88.49↔	Grossflächige temporäre Weichteildeckung durch Kombination mehrerer Verfahren, andere Lokalisation
86.88.15↔	Kleinflächige Weichteildeckung durch kultivierte Keratinozyten am Brustwand und Rücken	86.88.90↔	Sonstige temporäre Weichteildeckung am Kopf
86.88.16↔	Kleinflächige Weichteildeckung durch kultivierte Keratinozyten an der Bauchregion	86.88.91↔	Sonstige temporäre Weichteildeckung am Hals
86.88.17↔	Kleinflächige Weichteildeckung durch kultivierte Keratinozyten an der unteren Extremität	86.88.92↔	Sonstige temporäre Weichteildeckung an Schulter und Oberarm
86.88.19↔	Kleinflächige Weichteildeckung durch kultivierte Keratinozyten an anderer Lokalisation	86.88.93↔	Sonstige temporäre Weichteildeckung am Unterarm
86.88.20↔	Kleinflächige temporäre Weichteildeckung durch Kombination mehrerer Verfahren am Kopf	86.88.94↔	Sonstige temporäre Weichteildeckung an der Hand
86.88.21↔	Kleinflächige temporäre Weichteildeckung durch Kombination mehrerer Verfahren am Hals	86.88.95↔	Sonstige temporäre Weichteildeckung an Brustwand und Rücken
86.88.22↔	Kleinflächige temporäre Weichteildeckung durch Kombination mehrerer Verfahren an Schulter und Oberarm	86.88.96↔	Sonstige temporäre Weichteildeckung an der Bauchregion
86.88.23↔	Kleinflächige temporäre Weichteildeckung durch Kombination mehrerer Verfahren am Unterarm	86.88.97↔	Sonstige temporäre Weichteildeckung an der unteren Extremität
86.88.24↔	Kleinflächige temporäre Weichteildeckung durch Kombination mehrerer Verfahren an der Hand	86.88.99↔	Sonstige temporäre Weichteildeckung, sonstige
86.88.25↔	Kleinflächige temporäre Weichteildeckung durch Kombination mehrerer Verfahren an Brustwand und Rücken	86.89.10↔	Lappenstieldurchtrennung nach Hautplastik am Kopf
86.88.26↔	Kleinflächige temporäre Weichteildeckung durch Kombination mehrerer Verfahren an der Bauchregion	86.89.11↔	Lappenstieldurchtrennung nach Hautplastik am Hals
86.88.27↔	Kleinflächige temporäre Weichteildeckung durch Kombination mehrerer Verfahren an der unteren Extremität	86.89.12↔	Lappenstieldurchtrennung nach Hautplastik an Schulter und Axilla
86.88.29↔	Kleinflächige temporäre Weichteildeckung durch Kombination mehrerer Verfahren an anderer Lokalisation	86.89.13↔	Lappenstieldurchtrennung nach Hautplastik an Oberarm und Ellenbogen
86.88.30↔	Grossflächige Weichteildeckung durch kultivierte Keratinozyten an anderen Teilen des Kopfes	86.89.14↔	Lappenstieldurchtrennung nach Hautplastik am Unterarm
86.88.31↔	Grossflächige Weichteildeckung durch kultivierte Keratinozyten am Hals	86.89.15↔	Lappenstieldurchtrennung nach Hautplastik an der Hand
86.88.32↔	Grossflächige Weichteildeckung durch kultivierte Keratinozyten an Schulter und Oberarm	86.89.16↔	Lappenstieldurchtrennung nach Hautplastik an Brustwand, Bauch und Rücken
86.88.33↔	Grossflächige Weichteildeckung durch kultivierte Keratinozyten am Unterarm	86.89.17↔	Lappenstieldurchtrennung nach Hautplastik an der Leisten- und Genitalregion
86.88.34↔	Grossflächige Weichteildeckung durch kultivierte Keratinozyten an der Hand	86.89.18↔	Lappenstieldurchtrennung nach Hautplastik am Gesäss
86.88.35↔	Grossflächige Weichteildeckung durch kultivierte Keratinozyten an Brustwand und Rücken	86.89.19↔	Lappenstieldurchtrennung nach Hautplastik an anderer Lokalisation
86.88.36↔	Grossflächige Weichteildeckung durch kultivierte Keratinozyten an der Bauchregion	86.89.1a↔	Lappenstieldurchtrennung nach Hautplastik an Oberschenkel und Knie
86.88.37↔	Grossflächige Weichteildeckung durch kultivierte Keratinozyten an der unteren Extremität	86.89.1b↔	Lappenstieldurchtrennung nach Hautplastik an Unterschenkel und Fuss
86.88.39↔	Grossflächige Weichteildeckung durch kultivierte Keratinozyten, an andere Lokalisation	86.89.80↔	Revision einer Hautplastik am Kopf
86.88.40↔	Grossflächige temporäre Weichteildeckung durch Kombination mehrerer Verfahren an anderen Teilen des Kopfes	86.89.84↔	Revision einer Hautplastik am Unterarm
86.88.41↔	Grossflächige temporäre Weichteildeckung durch Kombination mehrerer Verfahren am Hals	86.89.85↔	Revision einer Hautplastik an der Hand
86.88.42↔	Grossflächige temporäre Weichteildeckung durch Kombination mehrerer Verfahren an Schulter und Oberarm	86.89.87↔	Revision einer Hautplastik an der Leisten- und Genitalregion und am Gesäss
86.88.43↔	Grossflächige temporäre Weichteildeckung durch Kombination mehrerer Verfahren am Unterarm	86.89.88↔	Revision einer Hautplastik an der unteren Extremität
		86.89.89↔	Revision einer Hautplastik an anderer Lokalisation
		86.89.99↔	Sonstige plastische Rekonstruktion an Haut und Subkutangewebe, sonstige
		86.91↔	Exzision von Haut zur Transplantation
		86.93.10↔	Einsetzen eines Gewebeexpanders am Kopf
		86.93.11↔	Einsetzen eines Gewebeexpanders am Hals
		86.93.12↔	Einsetzen eines Gewebeexpanders an Schulter und Oberarm
		86.93.13↔	Einsetzen eines Gewebeexpanders am Unterarm
		86.93.14↔	Einsetzen eines Gewebeexpanders an der Hand
		86.93.15↔	Einsetzen eines Gewebeexpanders an Brustwand und Rücken
		86.93.16↔	Einsetzen eines Gewebeexpanders an der Bauchregion
		86.93.18↔	Einsetzen eines Gewebeexpanders an der unteren Extremität
		86.93.99↔	Einsetzen eines Gewebeexpanders, sonstige

## Prozedur J22-2

86.63.20↔	Grossflächiges Vollhauttransplantat an den Kopf (ausser Lippe und Mund)	86.76.20↔	Grossflächige Verschiebe-Rotationsplastik am Kopf (ausser Lippe und Mund)
-----------	---	-----------	---

**ADRG J23****Grosse Eingriffe an der Mamma bei bösartiger Neubildung ohne komplexen Eingriff**

Mindestens eine Prozedur in Tabelle J23-2 und mindestens eine Diagnose in Tabelle J23-1

**DRG J23Z****Grosse Eingriffe an der Mamma bei bösartiger Neubildung ohne komplexen Eingriff****Diagnose J23-1**

C50.0	Bösartige Neubildung: Brustwarze und Warzenhof	C79.2	Sekundäre BNB Haut
C50.1	BNB: Zentraler Drüsenkörper der Brustdrüse	C79.81	Sekundäre bösartige Neubildung der Brustdrüse
C50.2	BNB: Oberer innerer Quadrant der Brustdrüse	D05.0	Lobuläres Carcinoma in situ Brustdrüse
C50.3	BNB: Unterer innerer Quadrant der Brustdrüse	D05.1	Carcinoma in situ Milchgänge
C50.4	BNB: Oberer äusserer Quadrant der Brustdrüse	D05.7	Sonstiges Carcinoma in situ Brustdrüse
C50.5	BNB: Unterer äusserer Quadrant der Brustdrüse	D05.9	Carcinoma in situ Brustdrüse, nnbez
C50.6	Bösartige Neubildung: Recessus axillaris der Brustdrüse	D48.6	NB unsich/unbek Verhalt Brustdrüse [Mamma]
C50.8	BNB: Brustdrüse, mehrere Teilbereiche überlappend	Z42.1	Nachbeh unter Anwend plast Chirurgie Mamma [Brustdr]
C50.9	Bösartige Neubildung: Brustdrüse, nicht näher bezeichnet		

**Prozedur J23-2**

40.21.11↔	Exzision einzelner Lymphknoten und Lymphgefässe, zervikal, mit Radionuklidmarkierung oder Farbstoffmarkierung (Sentinel-Lymphonodektomie)	85.34.21↔	Brustwarzenerhaltende Mastektomie mit kompletter Resektion des Drüsengewebes, ohne weitere Massnahmen
40.3x.10↔	Regionale Lymphadenektomie als selbständiger Eingriff, n.n.bez.	85.34.22↔	Brustwarzenerhaltende Mastektomie mit kompletter Resektion des Drüsengewebes, mit Straffung des Hautmantels
40.3x.11↔	Regionale Lymphadenektomie als selbständiger Eingriff, zervikal	85.34.23↔	Brustwarzenerhaltende Mastektomie mit kompletter Resektion des Drüsengewebes, mit Straffung des Hautmantels und Bildung eines gestielten Corium-cutis-Lappens
40.3x.12↔	Regionale Lymphadenektomie als selbständiger Eingriff, axillär	85.34.99↔	Subkutane Mastektomie, sonstige
40.3x.13↔	Regionale Lymphadenektomie als selbständiger Eingriff, paraaortal, pelvin, obturatorisch oder Iliakal	85.37↔	Mastektomie bei Gynäkomastie
40.3x.14↔	Regionale Lymphadenektomie als selbständiger Eingriff, inguinal, offen chirurgisch	85.39↔	Mammareduktionsplastik und subkutane Mastektomie, sonstige
40.3x.15↔	Regionale Lymphadenektomie als selbständiger Eingriff, inguinale, laparoskopisch	85.40↔	Mastektomie, n.n.bez.
40.3x.16↔	Regionale Lymphadenektomie als selbständiger Eingriff, mediastinal und peribronchial	85.41↔	Einfache Mastektomie
40.3x.19↔	Regionale Lymphadenektomie als selbständiger Eingriff, sonstige	85.43↔	Modifizierte radikale Mastektomie
40.3x.21↔	Regionale Lymphadenektomie im Rahmen eines anderen Eingriffs, zervikal	85.45.00↔	Radikale Mastektomie, n.n.bez.
40.3x.22↔	Regionale Lymphadenektomie im Rahmen eines anderen Eingriffs, axillär	85.45.10↔	Radikale Mastektomie ohne Brustwandteilresektion
40.3x.23↔	Regionale Lymphadenektomie im Rahmen eines anderen Eingriffs, paraaortal, pelvin oder Iliakal	85.45.11↔	Radikale Mastektomie mit Brustwandteilresektion
40.3x.24↔	Regionale Lymphadenektomie im Rahmen eines anderen Eingriffs, obturatorisch	85.45.99↔	Radikale Mastektomie, sonstige
40.3x.25↔	Regionale Lymphadenektomie im Rahmen eines anderen Eingriffs, inguinale	85.47↔	Erweiterte radikale Mastektomie
40.3x.26↔	Regionale Lymphadenektomie im Rahmen eines anderen Eingriffs, mediastinal und peribronchial	85.49↔	Mastektomie, sonstige
40.3x.29↔	Regionale Lymphadenektomie im Rahmen eines anderen Eingriffs, sonstige	85.50↔	Augmentationsmammoplastik, n.n.bez.
40.50↔	Radikale Exzision von Lymphknoten, n.n.bez.	85.51↔	Intramammäre Injektion zur Augmentation
40.51.00↔	Radikale Exzision von axillären Lymphknoten, n.n.bez.	85.53.00↔	Prothesenimplantation an der Mamma, n.n.bez.
40.51.10↔	Radikale Exzision von axillären Lymphknoten als selbständiger Eingriff	85.53.10↔	Prothesenimplantation an der Mamma, nach Mastektomie
40.51.11↔	Radikale Exzision von axillären Lymphknoten im Rahmen eines anderen Eingriffs	85.53.99↔	Prothesenimplantation an der Mamma, sonstige
40.51.99↔	Radikale Exzision von axillären Lymphknoten, sonstige	85.59↔	Augmentationsmammoplastik, sonstige
85.23↔	Subtotale Mastektomie	85.82↔	Spalthauttransplantat an die Mamma
85.30↔	Mammareduktionsplastik und subkutane Mastektomie, n.n.bez.	85.83↔	Vollhauttransplantat an die Mamma
85.31↔	Mammareduktionsplastik	85.84↔	Mammarekonstruktion mit gestieltem Hautlappen
85.34.00↔	Subkutane Mastektomie, n.n.bez.	85.85↔	Mammarekonstruktion mit gestielten Muskellappen
85.34.11↔	Hautsparende Mastektomie mit kompletter Resektion des Drüsengewebes, ohne weitere Massnahmen	85.87.00↔	Sonstige Operation an der Brustwarze, n.n.bez.
85.34.12↔	Hautsparende Mastektomie mit kompletter Resektion des Drüsengewebes, mit Straffung des Hautmantels	85.87.10↔	Naht an der Brustwarze (nach Verletzung)
85.34.13↔	Hautsparende Mastektomie mit kompletter Resektion des Drüsengewebes, mit Straffung des Hautmantels und Bildung eines gestielten Corium-cutis-Lappens	85.87.11↔	Plastische Rekonstruktion der Brustwarze durch Hauttransplantation
		85.87.12↔	Plastische Rekonstruktion der Brustwarze durch Tätowierung
		85.87.13↔	Chirurgische Eversion einer invertierten Brustwarze
		85.87.14↔	Plastische Rekonstruktion eines Warzenhofes (durch Tätowierung)
		85.87.99↔	Sonstige Operation an der Brustwarze, sonstige
		85.89.00↔	Sonstige Mammoplastik, n.n.bez.
		85.89.10↔	Mammoplastik mit freiem Haut-Muskel-Transplantat
		85.89.11↔	Mammoplastik mit gestieltem Haut-Muskel-Transplantat (myokutaner Lappen), ohne Prothesenimplantation
		85.89.13↔	Mammoplastik mit Omentumlappen
		85.89.20↔	Mammoplastik mittels Lappenplastik mit mikrovaskulärer Anastomosierung, n.n.bez.
		85.89.21↔	Deep inferior epigastric perforator flap (DIEP)
		85.89.22↔	Superficial inferior epigastric artery flap (SIEA)
		85.89.23↔	Muskulokutane Gracilis-Lappenplastik

85.89.24↔	Superior gluteal artery perforator flap (S-GAP)	85.93↔	Revision eines Mammaimplantats
85.89.25↔	Inferior gluteal artery perforator flap (I-GAP)	85.94↔	Entfernen eines Mammaimplantats
85.89.29↔	Mammoplastik mittels Lappenplastik mit mikrovaskulärer Anastomosierung, sonstige	85.95↔	Einsetzen eines Gewebeexpanders in die Mamma
85.89.99↔	Sonstige Mammoplastik, sonstige		

**ADRG J24****Eingriffe an der Mamma ausser bei bösartiger Neubildung**

Keine Diagnose in Tabelle J24-1 und mindestens eine Prozedur in Tabelle J24-2

**DRG J24A****Eingriffe an der Mamma ausser bei bösartiger Neubildung mit ausgedehntem Eingriff**

Prozedur in Tabelle J24-3 oder mindestens zwei Prozeduren in Tabelle J24-4 oder mindestens eine Beidseitige Prozedur in Tabelle J24-5

**DRG J24B****Eingriffe an der Mamma ausser bei bösartiger Neubildung mit komplexem Eingriff**

Prozedur in Tabelle J24-4 oder mindestens zwei Prozeduren in Tabelle J24-6 oder Beidseitige Prozedur in Tabelle J24-6

**DRG J24C****Eingriffe an der Mamma ausser bei bösartiger Neubildung****Diagnose J24-1**

C50.0	Bösartige Neubildung: Brustwarze und Warzenhof	C50.9	Bösartige Neubildung: Brustdrüse, nicht näher bezeichnet
C50.1	BNB: Zentraler Drüsenkörper der Brustdrüse	C79.2	Sekundäre BNB Haut
C50.2	BNB: Oberer innerer Quadrant der Brustdrüse	C79.81	Sekundäre bösartige Neubildung der Brustdrüse
C50.3	BNB: Unterer innerer Quadrant der Brustdrüse	D05.0	Lobuläres Carcinoma in situ Brustdrüse
C50.4	BNB: Oberer äußerer Quadrant der Brustdrüse	D05.1	Carcinoma in situ Milchgänge
C50.5	BNB: Unterer äußerer Quadrant der Brustdrüse	D05.7	Sonstiges Carcinoma in situ Brustdrüse
C50.6	Bösartige Neubildung: Recessus axillaris der Brustdrüse	D05.9	Carcinoma in situ Brustdrüse, nnbez
C50.8	BNB: Brustdrüse, mehrere Teilbereiche überlappend	D48.6	NB unsich/unbek Verhalt Brustdrüse [Mamma]

**Prozedur J24-2**

40.23.00↔	Exzision eines axillären Lymphknotens, n.n.bez.	85.34.13↔	Hautsparende Mastektomie mit kompletter Resektion des Drüsengewebes, mit Straffung des Hautmantels und Bildung eines gestielten Corium-cutis-Lappens
40.23.10↔	Exzision eines axillären Lymphknotens, ohne Markierung	85.34.21↔	Brustwarzenerhaltende Mastektomie mit kompletter Resektion des Drüsengewebes, ohne weitere Massnahmen
40.23.11↔	Exzision eines axillären Lymphknotens, mit Radionuklidmarkierung oder Farbstoffmarkierung (Sentinel-Lymphnodektomie)	85.34.22↔	Brustwarzenerhaltende Mastektomie mit kompletter Resektion des Drüsengewebes, mit Straffung des Hautmantels
40.23.99↔	Exzision eines axillären Lymphknotens, sonstige	85.34.23↔	Brustwarzenerhaltende Mastektomie mit kompletter Resektion des Drüsengewebes, mit Straffung des Hautmantels und Bildung eines gestielten Corium-cutis-Lappens
40.51.00↔	Radikale Exzision von axillären Lymphknoten, n.n.bez.	85.34.99↔	Subkutane Mastektomie, sonstige
40.51.10↔	Radikale Exzision von axillären Lymphknoten als selbständiger Eingriff	85.37↔	Mastektomie bei Gynäkomastie
40.51.11↔	Radikale Exzision von axillären Lymphknoten im Rahmen eines anderen Eingriffs	85.39↔	Mammareduktionsplastik und subkutane Mastektomie, sonstige
40.51.99↔	Radikale Exzision von axillären Lymphknoten, sonstige	85.40↔	Mastektomie, n.n.bez.
85.0x.00↔	Inzision an der Mamma, n.n.bez.	85.41↔	Einfache Mastektomie
85.0x.10↔	Inzision an der Mamma mit Durchtrennung der Kapsel bei Mammaprothese	85.43↔	Modifizierte radikale Mastektomie
85.0x.11↔	Inzision an der Mamma, ohne weitere Massnahmen	85.45.00↔	Radikale Mastektomie, n.n.bez.
85.0x.99↔	Inzision an der Mamma, sonstige	85.45.10↔	Radikale Mastektomie ohne Brustwandteilresektion
85.12↔	Offene Biopsie an der Mamma	85.45.11↔	Radikale Mastektomie mit Brustwandteilresektion
85.20↔	Exzision oder Destruktion von Mammagewebe, n.n.bez.	85.45.99↔	Radikale Mastektomie, sonstige
85.21↔	Lokale Exzision einer Läsion an der Mamma	85.47↔	Erweiterte radikale Mastektomie
85.22↔	Quadrantenresektion der Mamma	85.49↔	Mastektomie, sonstige
85.23↔	Subtotale Mastektomie	85.50↔	Augmentationsmammoplastik, n.n.bez.
85.24↔	Exzision von ektopischem Mammagewebe	85.51↔	Intramammäre Injektion zur Augmentation
85.25↔	Exzision einer Brustwarze	85.53.00↔	Prothesenimplantation an der Mamma, n.n.bez.
85.30↔	Mammareduktionsplastik und subkutane Mastektomie, n.n.bez.	85.53.10↔	Prothesenimplantation an der Mamma, nach Mastektomie
85.31↔	Mammareduktionsplastik	85.53.99↔	Prothesenimplantation an der Mamma, sonstige
85.34.00↔	Subkutane Mastektomie, n.n.bez.	85.59↔	Augmentationsmammoplastik, sonstige
85.34.11↔	Hautsparende Mastektomie mit kompletter Resektion des Drüsengewebes, ohne weitere Massnahmen	85.6↔	Mastopexie
85.34.12↔	Hautsparende Mastektomie mit kompletter Resektion des Drüsengewebes, mit Straffung des Hautmantels	85.82↔	Spalthauttransplantat an die Mamma
		85.83↔	Vollhauttransplantat an die Mamma
		85.84↔	Mammarekonstruktion mit gestieltem Hautlappen

85.85↔	Mammarekonstruktion mit gestielten Muskellappen	85.89.13↔	Mammoplastik mit Omentumlappen
85.86↔	Transplantation einer Brustwarze	85.89.20↔	Mammoplastik mittels Lappenplastik mit mikrovaskulärer Anastomosierung, n.n.bez.
85.87.00↔	Sonstige Operation an der Brustwarze, n.n.bez.	85.89.21↔	Deep inferior epigastric perforator flap (DIEP)
85.87.10↔	Naht an der Brustwarze (nach Verletzung)	85.89.22↔	Superficial inferior epigastric artery flap (SIEA)
85.87.11↔	Plastische Rekonstruktion der Brustwarze durch Hauttransplantation	85.89.23↔	Muskulokutane Gracilis-Lappenplastik
85.87.12↔	Plastische Rekonstruktion der Brustwarze durch Tätowierung	85.89.24↔	Superior gluteal artery perforator flap (S-GAP)
85.87.13↔	Chirurgische Eversion einer invertierten Brustwarze	85.89.25↔	Inferior gluteal artery perforator flap (I-GAP)
85.87.14↔	Plastische Rekonstruktion eines Warzenhofes (durch Tätowierung)	85.89.29↔	Mammoplastik mittels Lappenplastik mit mikrovaskulärer Anastomosierung, sonstige
85.87.99↔	Sonstige Operation an der Brustwarze, sonstige	85.89.99↔	Sonstige Mammoplastik, sonstige
85.89.00↔	Sonstige Mammoplastik, n.n.bez.	85.93↔	Revision eines Mammaimplantats
85.89.10↔	Mammoplastik mit freiem Haut-Muskel-Transplantat	85.94↔	Entfernen eines Mammaimplantats
85.89.11↔	Mammoplastik mit gestieltem Haut-Muskel-Transplantat (myokutaner Lappen), ohne Prothesenimplantation	85.95↔	Einsetzen eines Gewebeexpanders in die Mamma

### Prozedur J24-3

85.30↔	Mammareduktionsplastik und subkutane Mastektomie, n.n.bez.	85.89.13↔	Mammoplastik mit Omentumlappen
85.31↔	Mammareduktionsplastik	85.89.20↔	Mammoplastik mittels Lappenplastik mit mikrovaskulärer Anastomosierung, n.n.bez.
85.39↔	Mammareduktionsplastik und subkutane Mastektomie, sonstige	85.89.21↔	Deep inferior epigastric perforator flap (DIEP)
85.47↔	Erweiterte radikale Mastektomie	85.89.22↔	Superficial inferior epigastric artery flap (SIEA)
85.51↔	Intramammäre Injektion zur Augmentation	85.89.23↔	Muskulokutane Gracilis-Lappenplastik
85.53.00↔	Prothesenimplantation an der Mamma, n.n.bez.	85.89.24↔	Superior gluteal artery perforator flap (S-GAP)
85.53.10↔	Prothesenimplantation an der Mamma, nach Mastektomie	85.89.25↔	Inferior gluteal artery perforator flap (I-GAP)
85.53.99↔	Prothesenimplantation an der Mamma, sonstige	85.89.29↔	Mammoplastik mittels Lappenplastik mit mikrovaskulärer Anastomosierung, sonstige
85.84↔	Mammarekonstruktion mit gestieltem Hautlappen	85.89.99↔	Sonstige Mammoplastik, sonstige
85.85↔	Mammarekonstruktion mit gestielten Muskellappen	85.93↔	Revision eines Mammaimplantats
85.89.00↔	Sonstige Mammoplastik, n.n.bez.	85.94↔	Entfernen eines Mammaimplantats
85.89.10↔	Mammoplastik mit freiem Haut-Muskel-Transplantat	85.95↔	Einsetzen eines Gewebeexpanders in die Mamma
85.89.11↔	Mammoplastik mit gestieltem Haut-Muskel-Transplantat (myokutaner Lappen), ohne Prothesenimplantation		

### Prozedur J24-4

40.51.00↔	Radikale Exzision von axillären Lymphknoten, n.n.bez.	85.51↔	Intramammäre Injektion zur Augmentation
40.51.10↔	Radikale Exzision von axillären Lymphknoten als selbständiger Eingriff	85.53.00↔	Prothesenimplantation an der Mamma, n.n.bez.
40.51.11↔	Radikale Exzision von axillären Lymphknoten im Rahmen eines anderen Eingriffs	85.53.10↔	Prothesenimplantation an der Mamma, nach Mastektomie
40.51.99↔	Radikale Exzision von axillären Lymphknoten, sonstige	85.53.99↔	Prothesenimplantation an der Mamma, sonstige
85.22↔	Quadrantenresektion der Mamma	85.6↔	Mastopexie
85.23↔	Subtotale Mastektomie	85.82↔	Spalthauttransplantat an die Mamma
85.30↔	Mammareduktionsplastik und subkutane Mastektomie, n.n.bez.	85.83↔	Vollhauttransplantat an die Mamma
85.31↔	Mammareduktionsplastik	85.84↔	Mammarekonstruktion mit gestieltem Hautlappen
85.37↔	Mastektomie bei Gynäkomastie	85.93↔	Revision eines Mammaimplantats
85.39↔	Mammareduktionsplastik und subkutane Mastektomie, sonstige	85.94↔	Entfernen eines Mammaimplantats
85.43↔	Modifizierte radikale Mastektomie	85.95↔	Einsetzen eines Gewebeexpanders in die Mamma

### Prozedur J24-5

40.51.00↔	Radikale Exzision von axillären Lymphknoten, n.n.bez.	85.34.22↔	Brustwarzenerhaltende Mastektomie mit kompletter Resektion des Drüsengewebes, mit Straffung des Hautmantels
40.51.10↔	Radikale Exzision von axillären Lymphknoten als selbständiger Eingriff	85.34.23↔	Brustwarzenerhaltende Mastektomie mit kompletter Resektion des Drüsengewebes, mit Straffung des Hautmantels und Bildung eines gestielten Corium-cutis-Lappens
40.51.11↔	Radikale Exzision von axillären Lymphknoten im Rahmen eines anderen Eingriffs	85.34.99↔	Subkutane Mastektomie, sonstige
40.51.99↔	Radikale Exzision von axillären Lymphknoten, sonstige	85.37↔	Mastektomie bei Gynäkomastie
85.22↔	Quadrantenresektion der Mamma	85.39↔	Mammareduktionsplastik und subkutane Mastektomie, sonstige
85.23↔	Subtotale Mastektomie	85.40↔	Mastektomie, n.n.bez.
85.30↔	Mammareduktionsplastik und subkutane Mastektomie, n.n.bez.	85.41↔	Einfache Mastektomie
85.31↔	Mammareduktionsplastik	85.43↔	Modifizierte radikale Mastektomie
85.34.00↔	Subkutane Mastektomie, n.n.bez.	85.45.00↔	Radikale Mastektomie, n.n.bez.
85.34.11↔	Hautsparende Mastektomie mit kompletter Resektion des Drüsengewebes, ohne weitere Massnahmen	85.45.10↔	Radikale Mastektomie ohne Brustwandteilresektion
85.34.12↔	Hautsparende Mastektomie mit kompletter Resektion des Drüsengewebes, mit Straffung des Hautmantels	85.45.11↔	Radikale Mastektomie mit Brustwandteilresektion
85.34.13↔	Hautsparende Mastektomie mit kompletter Resektion des Drüsengewebes, mit Straffung des Hautmantels und Bildung eines gestielten Corium-cutis-Lappens	85.45.99↔	Radikale Mastektomie, sonstige
85.34.21↔	Brustwarzenerhaltende Mastektomie mit kompletter Resektion des Drüsengewebes, ohne weitere Massnahmen	85.47↔	Erweiterte radikale Mastektomie
		85.49↔	Mastektomie, sonstige
		85.51↔	Intramammäre Injektion zur Augmentation
		85.53.00↔	Prothesenimplantation an der Mamma, n.n.bez.
		85.53.10↔	Prothesenimplantation an der Mamma, nach Mastektomie



85.53.99↔	Prothesenimplantation an der Mamma, sonstige	85.84↔	Mammarekonstruktion mit gestieltem Hautlappen
85.6↔	Mastopexie	85.93↔	Revision eines Mammaimplantats
85.82↔	Spalthauttransplantat an die Mamma	85.94↔	Entfernen eines Mammaimplantats
85.83↔	Vollhauttransplantat an die Mamma	85.95↔	Einsetzen eines Gewebeexpanders in die Mamma

**Prozedur J24-6**

40.23.00↔	Exzision eines axillären Lymphknotens, n.n.bez.	85.34.23↔	Brustwarzenerhaltende Mastektomie mit kompletter Resektion des Drüsengewebes, mit Straffung des Hautmantels und Bildung eines gestielten Corium-cutis-Lappens
40.23.10↔	Exzision eines axillären Lymphknotens, ohne Markierung	85.34.99↔	Subkutane Mastektomie, sonstige
40.23.11↔	Exzision eines axillären Lymphknotens, mit Radionuklidmarkierung oder Farbstoffmarkierung (Sentinel-Lymphnodektomie)	85.37↔	Mastektomie bei Gynäkomastie
40.23.99↔	Exzision eines axillären Lymphknotens, sonstige	85.40↔	Mastektomie, n.n.bez.
85.22↔	Quadrantenresektion der Mamma	85.41↔	Einfache Mastektomie
85.23↔	Subtotale Mastektomie	85.45.00↔	Radikale Mastektomie, n.n.bez.
85.24↔	Exzision von ektopischem Mammagewebe	85.45.10↔	Radikale Mastektomie ohne Brustwandteilresektion
85.25↔	Exzision einer Brustwarze	85.45.11↔	Radikale Mastektomie mit Brustwandteilresektion
85.34.00↔	Subkutane Mastektomie, n.n.bez.	85.45.99↔	Radikale Mastektomie, sonstige
85.34.11↔	Hautsparende Mastektomie mit kompletter Resektion des Drüsengewebes, ohne weitere Massnahmen	85.49↔	Mastektomie, sonstige
85.34.12↔	Hautsparende Mastektomie mit kompletter Resektion des Drüsengewebes, mit Straffung des Hautmantels	85.6↔	Mastopexie
85.34.13↔	Hautsparende Mastektomie mit kompletter Resektion des Drüsengewebes, mit Straffung des Hautmantels und Bildung eines gestielten Corium-cutis-Lappens	85.87.11↔	Plastische Rekonstruktion der Brustwarze durch Hauttransplantation
85.34.21↔	Brustwarzenerhaltende Mastektomie mit kompletter Resektion des Drüsengewebes, ohne weitere Massnahmen	85.87.12↔	Plastische Rekonstruktion der Brustwarze durch Tätowierung
85.34.22↔	Brustwarzenerhaltende Mastektomie mit kompletter Resektion des Drüsengewebes, mit Straffung des Hautmantels	85.87.13↔	Chirurgische Eversion einer invertierten Brustwarze
		85.87.14↔	Plastische Rekonstruktion eines Warzenhofes (durch Tätowierung)
		85.87.99↔	Sonstige Operation an der Brustwarze, sonstige
		85.94↔	Entfernen eines Mammaimplantats

**ADRG J25****Kleine Eingriffe an der Mamma bei bösartiger Neubildung ohne schwere CC**

Mindestens eine Prozedur in Tabelle J25-2 und mindestens eine Diagnose in Tabelle J25-1

**DRG J25Z****Kleine Eingriffe an der Mamma bei bösartiger Neubildung ohne schwere CC****Diagnose J25-1**

C50.0	Bösartige Neubildung: Brustwarze und Warzenhof	C79.2	Sekundäre BNB Haut
C50.1	BNB: Zentraler Drüsenkörper der Brustdrüse	C79.81	Sekundäre bösartige Neubildung der Brustdrüse
C50.2	BNB: Oberer innerer Quadrant der Brustdrüse	D05.0	Lobuläres Carcinoma in situ Brustdrüse
C50.3	BNB: Unterer innerer Quadrant der Brustdrüse	D05.1	Carcinoma in situ Milchgänge
C50.4	BNB: Oberer äußerer Quadrant der Brustdrüse	D05.7	Sonstiges Carcinoma in situ Brustdrüse
C50.5	BNB: Unterer äußerer Quadrant der Brustdrüse	D05.9	Carcinoma in situ Brustdrüse, nnbez
C50.6	Bösartige Neubildung: Recessus axillaris der Brustdrüse	D48.6	NB unsich/unbek Verhalt Brustdrüse [Mamma]
C50.8	BNB: Brustdrüse, mehrere Teilbereiche überlappend	Z42.1	Nachbeh unter Anwend plast Chirurgie Mamma [Brustdr]
C50.9	Bösartige Neubildung: Brustdrüse, nicht näher bezeichnet		

**Prozedur J25-2**

40.23.00↔	Exzision eines axillären Lymphknotens, n.n.bez.	85.24↔	Exzision von ektopischem Mammagewebe
40.23.10↔	Exzision eines axillären Lymphknotens, ohne Markierung	85.25↔	Exzision einer Brustwarze
40.23.11↔	Exzision eines axillären Lymphknotens, mit Radionuklidmarkierung oder Farbstoffmarkierung (Sentinel-Lymphnodektomie)	85.6↔	Mastopexie
40.23.99↔	Exzision eines axillären Lymphknotens, sonstige	85.86↔	Transplantation einer Brustwarze
85.0x.00↔	Inzision an der Mamma, n.n.bez.	85.87.00↔	Sonstige Operation an der Brustwarze, n.n.bez.
85.0x.10↔	Inzision an der Mamma mit Durchtrennung der Kapsel bei Mammoprothese	85.87.10↔	Naht an der Brustwarze (nach Verletzung)
85.0x.11↔	Inzision an der Mamma, ohne weitere Massnahmen	85.87.11↔	Plastische Rekonstruktion der Brustwarze durch Hauttransplantation
85.0x.99↔	Inzision an der Mamma, sonstige	85.87.12↔	Plastische Rekonstruktion der Brustwarze durch Tätowierung
85.12↔	Offene Biopsie an der Mamma	85.87.13↔	Chirurgische Eversion einer invertierten Brustwarze
85.20↔	Exzision oder Destruktion von Mammagewebe, n.n.bez.	85.87.14↔	Plastische Rekonstruktion eines Warzenhofes (durch Tätowierung)
85.21↔	Lokale Exzision einer Läsion an der Mamma	85.87.99↔	Sonstige Operation an der Brustwarze, sonstige
85.22↔	Quadrantenresektion der Mamma		

**ADRG J26****Plastische Rekonstruktion der Mamma mit komplexer Hauttransplantation oder grosse Eingriffe a. d. Mamma bei bösartiger Neubildung mit komplexem Eingriff**

Mindestens eine Prozedur in Tabelle J26-2 und mindestens eine Diagnose in Tabelle J26-1 und Prozedur in Tabelle J26-3

**DRG J26Z****Plastische Rekonstruktion der Mamma mit komplexer Hauttransplantation oder grosse Eingriffe a. d. Mamma bei bösartiger Neubildung mit komplexem Eingriff****Diagnose J26-1**

C50.0	Bösartige Neubildung: Brustwarze und Warzenhof	C79.2	Sekundäre BNB Haut
C50.1	BNB: Zentraler Drüsenkörper der Brustdrüse	C79.81	Sekundäre bösartige Neubildung der Brustdrüse
C50.2	BNB: Oberer innerer Quadrant der Brustdrüse	D05.0	Lobuläres Carcinoma in situ Brustdrüse
C50.3	BNB: Unterer innerer Quadrant der Brustdrüse	D05.1	Carcinoma in situ Milchgänge
C50.4	BNB: Oberer äusserer Quadrant der Brustdrüse	D05.7	Sonstiges Carcinoma in situ Brustdrüse
C50.5	BNB: Unterer äusserer Quadrant der Brustdrüse	D05.9	Carcinoma in situ Brustdrüse, n.n.bez.
C50.6	Bösartige Neubildung: Recessus axillaris der Brustdrüse	D48.6	NB unsich/unbek Verhalt Brustdrüse [Mamma]
C50.8	BNB: Brustdrüse, mehrere Teilbereiche überlappend	Z42.1	Nachbeh unter Anwend plast Chirurgie Mamma [Brustdr]
C50.9	Bösartige Neubildung: Brustdrüse, nicht näher bezeichnet		

**Prozedur J26-2**

40.21.11↔	Exzision einzelner Lymphknoten und Lymphgefässe, zervikal, mit Radionuklidmarkierung oder Farbstoffmarkierung (Sentinel-Lymphonodektomie)	85.34.13↔	Hautsparende Mastektomie mit kompletter Resektion des Drüsengewebes, mit Straffung des Hautmantels und Bildung eines gestielten Corium-cutis-Lappens
40.3x.10↔	Regionale Lymphadenektomie als selbständiger Eingriff, n.n.bez.	85.34.21↔	Brustwarzenerhaltende Mastektomie mit kompletter Resektion des Drüsengewebes, ohne weitere Massnahmen
40.3x.11↔	Regionale Lymphadenektomie als selbständiger Eingriff, zervikal	85.34.22↔	Brustwarzenerhaltende Mastektomie mit kompletter Resektion des Drüsengewebes, mit Straffung des Hautmantels
40.3x.12↔	Regionale Lymphadenektomie als selbständiger Eingriff, axillär	85.34.23↔	Brustwarzenerhaltende Mastektomie mit kompletter Resektion des Drüsengewebes, mit Straffung des Hautmantels und Bildung eines gestielten Corium-cutis-Lappens
40.3x.13↔	Regionale Lymphadenektomie als selbständiger Eingriff, paraaortal, pelvin, obturatorisch oder Iliakal	85.34.99↔	Subkutane Mastektomie, sonstige
40.3x.14↔	Regionale Lymphadenektomie als selbständiger Eingriff, inguinal, offen chirurgisch	85.37↔	Mastektomie bei Gynäkomastie
40.3x.15↔	Regionale Lymphadenektomie als selbständiger Eingriff, inguinale, laparoskopisch	85.39↔	Mammareduktionsplastik und subkutane Mastektomie, sonstige
40.3x.16↔	Regionale Lymphadenektomie als selbständiger Eingriff, mediastinal und peribronchial	85.40↔	Mastektomie, n.n.bez.
40.3x.19↔	Regionale Lymphadenektomie als selbständiger Eingriff, sonstige	85.41↔	Einfache Mastektomie
40.3x.21↔	Regionale Lymphadenektomie im Rahmen eines anderen Eingriffs, zervikal	85.43↔	Modifizierte radikale Mastektomie
40.3x.22↔	Regionale Lymphadenektomie im Rahmen eines anderen Eingriffs, axillär	85.45.00↔	Radikale Mastektomie, n.n.bez.
40.3x.23↔	Regionale Lymphadenektomie im Rahmen eines anderen Eingriffs, paraaortal, pelvin oder Iliakal	85.45.10↔	Radikale Mastektomie ohne Brustwandteilresektion
40.3x.24↔	Regionale Lymphadenektomie im Rahmen eines anderen Eingriffs, obturatorisch	85.45.11↔	Radikale Mastektomie mit Brustwandteilresektion
40.3x.25↔	Regionale Lymphadenektomie im Rahmen eines anderen Eingriffs, inguinale	85.45.99↔	Radikale Mastektomie, sonstige
40.3x.26↔	Regionale Lymphadenektomie im Rahmen eines anderen Eingriffs, mediastinal und peribronchial	85.47↔	Erweiterte radikale Mastektomie
40.3x.29↔	Regionale Lymphadenektomie im Rahmen eines anderen Eingriffs, sonstige	85.49↔	Mastektomie, sonstige
40.50↔	Radikale Exzision von Lymphknoten, n.n.bez.	85.50↔	Augmentationsmammoplastik, n.n.bez.
40.51.00↔	Radikale Exzision von axillären Lymphknoten, n.n.bez.	85.51↔	Intramammäre Injektion zur Augmentation
40.51.10↔	Radikale Exzision von axillären Lymphknoten als selbständiger Eingriff	85.53.00↔	Prothesenimplantation an der Mamma, n.n.bez.
40.51.11↔	Radikale Exzision von axillären Lymphknoten im Rahmen eines anderen Eingriffs	85.53.10↔	Prothesenimplantation an der Mamma, nach Mastektomie
40.51.99↔	Radikale Exzision von axillären Lymphknoten, sonstige	85.53.99↔	Prothesenimplantation an der Mamma, sonstige
85.23↔	Subtotale Mastektomie	85.59↔	Augmentationsmammoplastik, sonstige
85.30↔	Mammareduktionsplastik und subkutane Mastektomie, n.n.bez.	85.82↔	Spalthauttransplantat an die Mamma
85.31↔	Mammareduktionsplastik	85.83↔	Vollhauttransplantat an die Mamma
85.34.00↔	Subkutane Mastektomie, n.n.bez.	85.84↔	Mammarekonstruktion mit gestieltem Hautlappen
85.34.11↔	Hautsparende Mastektomie mit kompletter Resektion des Drüsengewebes, ohne weitere Massnahmen	85.85↔	Mammarekonstruktion mit gestielten Muskellappen
85.34.12↔	Hautsparende Mastektomie mit kompletter Resektion des Drüsengewebes, mit Straffung des Hautmantels	85.87.00↔	Sonstige Operation an der Brustwarze, n.n.bez.
		85.87.10↔	Naht an der Brustwarze (nach Verletzung)
		85.87.11↔	Plastische Rekonstruktion der Brustwarze durch Hauttransplantation
		85.87.12↔	Plastische Rekonstruktion der Brustwarze durch Tätowierung
		85.87.13↔	Chirurgische Eversion einer invertierten Brustwarze
		85.87.14↔	Plastische Rekonstruktion eines Warzenhofes (durch Tätowierung)
		85.87.99↔	Sonstige Operation an der Brustwarze, sonstige
		85.89.00↔	Sonstige Mammoplastik, n.n.bez.
		85.89.10↔	Mammoplastik mit freiem Haut-Muskel-Transplantat
		85.89.11↔	Mammoplastik mit gestieltem Haut-Muskel-Transplantat (myokutaner Lappen), ohne Prothesenimplantation
		85.89.13↔	Mammoplastik mit Omentumlappen

85.89.20↔	Mammoplastik mittels Lappenplastik mit mikrovaskulärer Anastomosierung, n.n.bez.	85.89.29↔	Mammoplastik mittels Lappenplastik mit mikrovaskulärer Anastomosierung, sonstige
85.89.21↔	Deep inferior epigastric perforator flap (DIEP)	85.89.99↔	Sonstige Mammoplastik, sonstige
85.89.22↔	Superficial inferior epigastric artery flap (SIEA)	85.93↔	Revision eines Mammaimplantats
85.89.23↔	Muskulokutane Gracilis-Lappenplastik	85.94↔	Entfernen eines Mammaimplantats
85.89.24↔	Superior gluteal artery perforator flap (S-GAP)	85.95↔	Einsetzen eines Gewebeexpanders in die Mamma
85.89.25↔	Inferior gluteal artery perforator flap (I-GAP)		

### Prozedur J26-3

03.02↔	Relaminektomie	32.42.41↔	Lobektomie an der Lunge, Bilobektomie, ohne bronchoplastische oder angioplastische Erweiterung
32.20↔	Thorakoskopische Exzision von Läsion oder Gewebe an der Lunge	32.42.42↔	Lobektomie an der Lunge, Bilobektomie, mit bronchoplastischer Erweiterung
32.21↔	Plikatur einer Emphyseblase	32.42.43↔	Lobektomie an der Lunge, Bilobektomie, mit angioplastischer Erweiterung
32.22↔	Chirurgische Lungenvolumenreduktion	32.42.44↔	Lobektomie an der Lunge, Bilobektomie, mit bronchoplastischer und angioplastischer Erweiterung
32.23↔	Offene Exzision von Läsion oder Gewebe an der Lunge	32.42.49↔	Lobektomie an der Lunge, Bilobektomie, sonstige
32.25↔	Thorakoskopische Ablation von Läsion oder Gewebe an der Lunge	32.42.99↔	Lobektomie an der Lunge, offen chirurgisch, sonstige
32.30↔	Thorakoskopische Segmentresektion der Lunge	32.49↔	Sonstige Lobektomie an der Lunge
32.39↔	Sonstige und nicht näher bezeichnete Segmentresektion der Lunge	32.6↔	Radikale Dissektion von Thoraxstrukturen
32.41.00↔	Thorakoskopische Lobektomie an der Lunge, n.n.bez.	33.34.10↔	Thorakoplastik, partiell
32.41.10↔	Lobektomie an der Lunge, thorakoskopisch, ohne Angabe einer radikalen Lymphadenektomie, n.n.bez.	33.34.20↔	Thorakoplastik, komplett
32.41.11↔	Lobektomie an der Lunge, thorakoskopisch, ohne Angabe einer radikalen Lymphadenektomie, ohne bronchoplastische oder angioplastische Erweiterung	33.34.99↔	Thorakoplastik, sonstige
32.41.12↔	Lobektomie an der Lunge, thorakoskopisch, ohne Angabe einer radikalen Lymphadenektomie, mit bronchoplastischer Erweiterung	34.4x.00↔	Exzision oder Destruktion einer Läsion an der Brustwand, n.n.bez.
32.41.13↔	Lobektomie an der Lunge, thorakoskopisch, ohne Angabe einer radikalen Lymphadenektomie, mit angioplastischer Erweiterung	34.4x.10↔	Exzision einer Läsion an der Brustwand
32.41.14↔	Lobektomie an der Lunge, thorakoskopisch, ohne Angabe einer radikalen Lymphadenektomie, mit bronchoplastischer und angioplastischer Erweiterung	34.4x.20↔	Teilresektion einer Läsion an der Brustwand, n.n.bez.
32.41.19↔	Lobektomie an der Lunge, thorakoskopisch, ohne Angabe einer radikalen Lymphadenektomie, sonstige	34.4x.21↔	Teilresektion einer Läsion an der Brustwand, ohne Rekonstruktion
32.41.20↔	Lobektomie an der Lunge, thorakoskopisch, mit radikaler Lymphadenektomie, n.n.bez.	34.4x.22↔	Teilresektion einer Läsion an der Brustwand, mit Rekonstruktion
32.41.99↔	Thorakoskopische Lobektomie an der Lunge, sonstige	34.4x.30↔	Resektion einer Läsion an der Brustwand, komplette Resektion des Sternums, n.n.bez.
32.42.00↔	Lobektomie an der Lunge, offen chirurgisch, n.n.bez.	34.4x.31↔	Resektion einer Läsion an der Brustwand, komplette Resektion des Sternums, ohne Rekonstruktion
32.42.10↔	Lobektomie an der Lunge, offen chirurgisch, ohne radikale Lymphadenektomie, n.n.bez.	34.4x.32↔	Resektion einer Läsion an der Brustwand, komplette Resektion des Sternums, mit Rekonstruktion
32.42.11↔	Lobektomie an der Lunge, offen chirurgisch, ohne radikale Lymphadenektomie, ohne bronchoplastische oder angioplastische Erweiterung	43.5↔	Partielle Gastrektomie mit Anastomose zum Ösophagus
32.42.12↔	Lobektomie an der Lunge, offen chirurgisch, ohne radikale Lymphadenektomie, mit bronchoplastischer Erweiterung	43.6x.00↔	Partielle Gastrektomie mit Anastomose zum Duodenum, n.n.bez.
32.42.13↔	Lobektomie an der Lunge, offen chirurgisch, ohne radikale Lymphadenektomie, mit angioplastischer Erweiterung	43.6x.10↔	Pylorusresektion mit Anastomose zum Duodenum
32.42.14↔	Lobektomie an der Lunge, offen chirurgisch, ohne radikale Lymphadenektomie, mit bronchoplastischer sowie angioplastischer Erweiterung	43.6x.20↔	Billroth I
32.42.19↔	Lobektomie an der Lunge, offen chirurgisch, ohne radikale Lymphadenektomie, sonstige	43.6x.99↔	Partielle Gastrektomie mit Anastomose zum Duodenum, sonstige
32.42.20↔	Lobektomie an der Lunge, offen chirurgisch, mit radikaler Lymphadenektomie, n.n.bez.	43.7x.00↔	Partielle Gastrektomie mit Anastomose zum Jejunum, n.n.bez.
32.42.21↔	Lobektomie an der Lunge, offen chirurgisch, mit radikaler Lymphadenektomie, ohne bronchoplastische oder angioplastische Erweiterung	43.7x.10↔	Partielle Gastrektomie (2/3-Resektion) mit Anastomose zum Jejunum
32.42.22↔	Lobektomie an der Lunge, offen chirurgisch, mit radikaler Lymphadenektomie, mit bronchoplastischer Erweiterung	43.7x.20↔	Partielle Gastrektomie (4/5-Resektion) mit Anastomose zum Jejunum
32.42.23↔	Lobektomie an der Lunge, offen chirurgisch, mit radikaler Lymphadenektomie, mit angioplastischer Erweiterung	43.7x.99↔	Partielle Gastrektomie mit Anastomose zum Jejunum, sonstige
32.42.24↔	Lobektomie an der Lunge, offen chirurgisch, mit radikaler Lymphadenektomie, mit bronchoplastischer sowie angioplastischer Erweiterung	43.81↔	Partielle Gastrektomie mit Dünndarmtransposition
32.42.29↔	Lobektomie an der Lunge, offen chirurgisch, mit radikaler Lymphadenektomie, sonstige	43.89.00↔	Sonstige partielle Gastrektomie, n.n.bez.
32.42.30↔	Lobektomie an der Lunge, erweitert	43.89.10↔	Segmentresektion des Magens
32.42.40↔	Lobektomie an der Lunge, Bilobektomie, n.n.bez.	43.89.20↔	Biliopankreatische Diversion des Magens nach Scopinaro, offen chirurgisch
		43.89.21↔	Biliopankreatische Diversion des Magens nach Scopinaro, laparoskopisch
		43.89.30↔	Biliopankreatische Diversion des Magens mit Duodenal-Switch [BPD-DS], offen chirurgisch
		43.89.31↔	Biliopankreatische Diversion des Magens mit Duodenal-Switch [BPD-DS], laparoskopisch
		43.89.40↔	Sleeve resection, offen chirurgisch
		43.89.41↔	Sleeve resection, laparoskopisch
		43.89.42↔	Sleeve resection nach Magenband, offen chirurgisch
		43.89.43↔	Sleeve resection nach Magenband, laparoskopisch
		43.89.44↔	Re-sleeve resection, offen chirurgisch
		43.89.45↔	Re-sleeve resection, laparoskopisch
		43.89.50↔	Duodenal-Switch nach Sleeve resection (Zweiteingriff), offen chirurgisch

43.89.51↔	Duodenal-Switch nach Sleeve resection (Zweiteingriff), laparoskopisch	78.49.29↔	Wirbelkörperersatz (z.B. bei Kyphose), sonstige
43.89.90↔	Sonstige atypische partielle Gastrektomie	78.49.2a↔	Wirbelkörperersatz durch sonstige Materialien (z.B. bei Kyphose), 4 oder mehr Wirbelkörper
43.89.99↔	Sonstige partielle Gastrektomie, sonstige	78.49.31↔	Komplexe Rekonstruktion der Wirbelsäule (z.B. bei Kyphose) durch vorderen Abstützspan
43.91↔	Totale Gastrektomie mit intestinaler Interposition	78.49.32↔	Komplexe Rekonstruktion der Wirbelsäule (z.B. bei Kyphose) durch Kyphektomie (z.B. nach Lindseth-Selzer)
43.99.00↔	Sonstige totale Gastrektomie, n.n.bez.	78.49.33↔	Komplexe Rekonstruktion der Wirbelsäule (z.B. bei Kyphose) durch dorsale Korrektur ohne ventrales Release
43.99.10↔	Restgastrektomie nach bariatrischem Voreingriff, offen chirurgisch	78.49.34↔	Komplexe Rekonstruktion der Wirbelsäule (z.B. bei Kyphose) durch dorsale Korrektur mit ventralem Release
43.99.11↔	Restgastrektomie nach bariatrischem Voreingriff, laparoskopisch	78.49.35↔	Komplexe Rekonstruktion der Wirbelsäule (z.B. bei Kyphose) durch dorsoventrale Korrektur
43.99.99↔	Sonstige totale Gastrektomie, sonstige	78.49.36↔	Kolumnotomie und polysegmentale dorsale Lordosierungsspondylodese (DLS) nach Zielke (z.B. bei Kyphose)
50.21↔	Marsupialisation einer Leberläsion	78.49.37↔	Kolumnotomie und transpedikuläre Subtraktionsosteotomie (z.B. nach Thomasen oder Hsu-Yau-Leong) (z.B. bei Kyphose)
50.22.00↔	Partielle Hepatektomie, n.n.bez.	78.49.38↔	Kolumnotomie und monosegmentale zervikothorakale Lordosierungsspondylodese (z.B. nach Mason, Urist oder Simmons) (z.B. bei Kyphose)
50.22.10↔	Partielle Hepatektomie, Perkutane partielle Hepatektomie (lokale Exzision, Endozystenresektion, Keilresektion)	78.49.40↔	Komplexe Rekonstruktion der Wirbelsäule (z.B. bei Skoliose) durch wachstumslenkende Epiphyseodese mittels Klammern aus einer Form-Gedächtnis-Legierung [Shape Memory Alloy (SMA)-Staples], 1 Klammer
50.22.20↔	Partielle Hepatektomie, Endozystenresektion, offen chirurgisch	78.49.41↔	Komplexe Rekonstruktion der Wirbelsäule (z.B. bei Skoliose) durch wachstumslenkende Epiphyseodese mittels Klammern aus einer Form-Gedächtnis-Legierung [Shape Memory Alloy (SMA)-Staples], 2 Klammern
50.22.21↔	Partielle Hepatektomie, Endozystenresektion, laparoskopisch	78.49.42↔	Komplexe Rekonstruktion der Wirbelsäule (z.B. bei Skoliose) durch wachstumslenkende Epiphyseodese mittels Klammern aus einer Form-Gedächtnis-Legierung [Shape Memory Alloy (SMA)-Staples], 3 Klammern
50.22.30↔	Partielle Hepatektomie, Keilresektion, offen chirurgisch	78.49.43↔	Komplexe Rekonstruktion der Wirbelsäule (z.B. bei Skoliose) durch wachstumslenkende Epiphyseodese mittels Klammern aus einer Form-Gedächtnis-Legierung [Shape Memory Alloy (SMA)-Staples], 4 Klammern
50.22.31↔	Partielle Hepatektomie, Keilresektion, laparoskopisch	78.49.44↔	Komplexe Rekonstruktion der Wirbelsäule (z.B. bei Skoliose) durch wachstumslenkende Epiphyseodese mittels Klammern aus einer Form-Gedächtnis-Legierung [Shape Memory Alloy (SMA)-Staples], 5 Klammern
50.22.40↔	Partielle Hepatektomie, Resektion eines Lebersegments	78.49.45↔	Komplexe Rekonstruktion der Wirbelsäule (z.B. bei Skoliose) durch wachstumslenkende Epiphyseodese mittels Klammern aus einer Form-Gedächtnis-Legierung [Shape Memory Alloy (SMA)-Staples], 6 Klammern
50.22.41↔	Partielle Hepatektomie, Resektion mehrerer nicht zusammenhängender Lebersegmente	78.49.46↔	Komplexe Rekonstruktion der Wirbelsäule (z.B. bei Skoliose) durch wachstumslenkende Epiphyseodese mittels Klammern aus einer Form-Gedächtnis-Legierung [Shape Memory Alloy (SMA)-Staples], 7 Klammern
50.22.42↔	Partielle Hepatektomie, Partielle Hepatektomie zur Transplantation	78.49.47↔	Komplexe Rekonstruktion der Wirbelsäule (z.B. bei Skoliose) durch wachstumslenkende Epiphyseodese mittels Klammern aus einer Form-Gedächtnis-Legierung [Shape Memory Alloy (SMA)-Staples], 8 Klammern
50.22.99↔	Partielle Hepatektomie, sonstige	78.49.48↔	Komplexe Rekonstruktion der Wirbelsäule (z.B. bei Skoliose) durch wachstumslenkende Epiphyseodese mittels Klammern aus einer Form-Gedächtnis-Legierung [Shape Memory Alloy (SMA)-Staples], 9 Klammern
50.23↔	Offene Exzision von Läsion oder Gewebe an der Leber	78.49.4a↔	Komplexe Rekonstruktion der Wirbelsäule (z.B. bei Skoliose) durch wachstumslenkende Epiphyseodese mittels Klammern aus einer Form-Gedächtnis-Legierung [Shape Memory Alloy (SMA)-Staples], 10 Klammern
50.25↔	Laparoskopische Exzision von Läsion oder Gewebe an der Leber	78.49.4b↔	Komplexe Rekonstruktion der Wirbelsäule (z.B. bei Skoliose) durch wachstumslenkende Epiphyseodese mittels Klammern aus einer Form-Gedächtnis-Legierung [Shape Memory Alloy (SMA)-Staples], 11 Klammern
50.26↔	Sonstige und nicht näher bezeichnete Exzision von Läsion oder Gewebe an der Leber	78.49.4c↔	Komplexe Rekonstruktion der Wirbelsäule (z.B. bei Skoliose) durch wachstumslenkende Epiphyseodese mittels Klammern aus einer Form-Gedächtnis-Legierung [Shape Memory Alloy (SMA)-Staples], 12 Klammern
50.3x.01↔	Lobektomie, Hemihepatektomie, Resektion mehrerer Lebersegmente, ausser zur Transplantation	78.49.4d↔	Komplexe Rekonstruktion der Wirbelsäule (z.B. bei Skoliose) durch wachstumslenkende Epiphyseodese mittels Klammern aus einer Form-Gedächtnis-Legierung [Shape Memory Alloy (SMA)-Staples], 13 und mehr Klammern
50.3x.08↔	Segmentresektion, sonstige oder n.n.bez. anatomische Leberresektion, ausser zur Transplantation		
50.3x.11↔	Lobektomie, Hemihepatektomie, Resektion mehrerer Lebersegmente, zur Lebendorganspende		
50.3x.18↔	Sonstige oder n.n.bez. anatomische Leberresektion, zur Transplantation		
50.4x.00↔	Totale Hepatektomie, n.n.bez.		
50.4x.99↔	Totale Hepatektomie, sonstige		
77.61.10↔	Lokale Resektion von Knochenläsion oder -gewebe an Skapula und Klavikula		
77.61.11↔	Lokale Resektion von Knochenläsion oder -gewebe an einer Rippe		
77.61.12↔	Lokale Resektion von Knochenläsion oder -gewebe am Sternum		
77.61.20↔	Débridement an Skapula und Klavikula		
77.81.10↔	Sonstige partielle Knochenresektion an Skapula und Klavikula		
77.81.11↔	Sonstige partielle Knochenresektion an einer Rippe		
77.81.12↔	Sonstige partielle Knochenresektion am Sternum		
77.91.00↔	Totale Resektion von Skapula, Klavikula, Rippen und Sternum, n.n.bez.		
77.91.10↔	Totale Resektion von Skapula und Klavikula		
77.91.11↔	Totale Resektion einer Rippe		
77.91.12↔	Totale Resektion einer Halsrippe		
77.91.13↔	Totale Resektion des Sternums		
77.91.99↔	Totale Resektion von Skapula, Klavikula, Rippen und Sternum, sonstige		
78.49.21↔	Wirbelkörperersatz durch Implantat (z.B. bei Kyphose), 1 Wirbelkörper		
78.49.22↔	Wirbelkörperersatz durch Implantat (z.B. bei Kyphose), 2 Wirbelkörper		
78.49.23↔	Wirbelkörperersatz durch Implantat (z.B. bei Kyphose), 3 Wirbelkörper		
78.49.24↔	Wirbelkörperersatz durch Implantat (z.B. bei Kyphose), 4 Wirbelkörper		
78.49.25↔	Wirbelkörperersatz durch Implantat (z.B. bei Kyphose), 5 oder mehr Wirbelkörper		
78.49.26↔	Wirbelkörperersatz durch sonstige Materialien (z.B. bei Kyphose), 1 Wirbelkörper		
78.49.27↔	Wirbelkörperersatz durch sonstige Materialien (z.B. bei Kyphose), 2 Wirbelkörper		
78.49.28↔	Wirbelkörperersatz durch sonstige Materialien (z.B. bei Kyphose), 3 Wirbelkörper		

78.49.4e↔	Komplexe Rekonstruktion der Wirbelsäule (z.B. bei Skoliose) durch dorso-ventrale Epiphyseodese	81.04↔	Dorsale und dorsolumbale Spondylodese, ventraler Zugang
78.49.4f↔	Komplexe Rekonstruktion der Wirbelsäule (z.B. bei Skoliose) durch unilaterale Epiphyseodese mit dorsaler Wirbelfusion	81.05↔	Dorsale und dorsolumbale Spondylodese, dorsaler Zugang
78.49.4g↔	Komplexe Rekonstruktion der Wirbelsäule (z.B. bei Skoliose) durch bilaterale Epiphyseodese mit dorsaler Wirbelfusion	81.06↔	Lumbale und lumbosakrale Spondylodese, ventraler Zugang
78.49.50↔	Dorsal oder ventral instrumentierte Korrekturspondylodese (z.B. bei Skoliose), n.n.bez.	81.07↔	Lumbale und lumbosakrale Spondylodese, intratransversaler Zugang
78.49.51↔	Dorsal instrumentierte Korrekturspondylodese (z.B. bei Skoliose), nicht primärstabil, 3 bis 6 Segmente	81.08↔	Lumbale und lumbosakrale Spondylodese, dorsaler Zugang
78.49.52↔	Dorsal instrumentierte Korrekturspondylodese (z.B. bei Skoliose), nicht primärstabil, 7 bis 10 Segmente	81.30↔	Reoperation einer Spondylodese, n.n.bez.
78.49.53↔	Dorsal instrumentierte Korrekturspondylodese (z.B. bei Skoliose), nicht primärstabil, 11 oder mehr Segmente	81.31↔	Reoperation einer Spondylodese an Atlas-Axis
78.49.54↔	Dorsal instrumentierte Korrekturspondylodese (z.B. bei Skoliose), primärstabil, 3 bis 6 Segmente	81.32↔	Reoperation einer sonstigen zervikalen Spondylodese mit ventralem Zugang
78.49.55↔	Dorsal instrumentierte Korrekturspondylodese (z.B. bei Skoliose), primärstabil, 7 bis 10 Segmente	81.33↔	Reoperation einer sonstigen zervikalen Spondylodese mit dorsalem Zugang
78.49.56↔	Dorsal instrumentierte Korrekturspondylodese (z.B. bei Skoliose), primärstabil, 11 oder mehr Segmente	81.34↔	Reoperation einer dorsalen und dorsolumbalen Spondylodese, ventraler Zugang
78.49.57↔	Ventral instrumentierte Korrekturspondylodese (z.B. bei Skoliose), nicht primärstabil, 3 bis 6 Segmente	81.35↔	Reoperation einer dorsalen und dorsolumbalen Spondylodese, dorsaler Zugang
78.49.58↔	Ventral instrumentierte Korrekturspondylodese (z.B. bei Skoliose), nicht primärstabil, 7 bis 10 Segmente	81.36↔	Reoperation einer lumbalen und lumbosakralen Spondylodese, ventraler Zugang
78.49.59↔	Dorsal oder ventral instrumentierte Korrekturspondylodese (z.B. bei Skoliose), sonstige	81.37↔	Reoperation einer lumbalen und lumbosakralen Spondylodese, intratransversaler Zugang
78.49.5a↔	Ventral instrumentierte Korrekturspondylodese (z.B. bei Skoliose), nicht primärstabil, 11 oder mehr Segmente	81.38↔	Reoperation einer lumbalen und lumbosakralen Spondylodese, dorsaler Zugang
78.49.5b↔	Ventral instrumentierte Korrekturspondylodese (z.B. bei Skoliose), primärstabil, 3 bis 6 Segmente	81.39↔	Reoperation einer Spondylodese, n.a.klass.
78.49.5c↔	Ventral instrumentierte Korrekturspondylodese (z.B. bei Skoliose), primärstabil, 7 bis 10 Segmente	81.62.00↔	Spondylodese oder Reoperation einer Spondylodese von 2-3 Wirbeln, n.n.bez.
78.49.5d↔	Ventral instrumentierte Korrekturspondylodese (z.B. bei Skoliose), primärstabil, 11 oder mehr Segmente	81.62.10↔	Spondylodese von 2 Wirbeln, dorsal
78.49.61↔	Dorsal und ventral kombiniert instrumentierte Korrekturspondylodese (z.B. bei Skoliose), nicht primärstabil, 3 bis 6 Segmente	81.62.11↔	Spondylodese von 2 Wirbeln, dorsal und ventral kombiniert, interkorporell
78.49.62↔	Dorsal und ventral kombiniert instrumentierte Korrekturspondylodese (z.B. bei Skoliose), nicht primärstabil, 7 bis 10 Segmente	81.62.12↔	Spondylodese von 2 Wirbeln, ventral, interkorporell
78.49.63↔	Dorsal und ventral kombiniert instrumentierte Korrekturspondylodese (z.B. bei Skoliose), nicht primärstabil, 11 oder mehr Segmente	81.62.13↔	Spondylodese von 2 Wirbeln, dorsal, dynamisch
78.49.64↔	Dorsal und ventral kombiniert instrumentierte Korrekturspondylodese (z.B. bei Skoliose), primärstabil, 3 bis 6 Segmente	81.62.20↔	Spondylodese von 3 Wirbeln, dorsal
78.49.65↔	Dorsal und ventral kombiniert instrumentierte Korrekturspondylodese (z.B. bei Skoliose), primärstabil, 7 bis 10 Segmente	81.62.21↔	Spondylodese von 3 Wirbeln, dorsal und ventral kombiniert, interkorporell
78.49.66↔	Dorsal und ventral kombiniert instrumentierte Korrekturspondylodese (z.B. bei Skoliose), primärstabil, 11 oder mehr Segmente	81.62.22↔	Spondylodese von 3 Wirbeln, ventral, interkorporell
78.49.67↔	Dorsal und ventral kombiniert instrumentierte Korrekturspondylodese (z.B. bei Skoliose), nicht primärstabil, 3 bis 6 Segmente	81.62.23↔	Spondylodese von 3 Wirbeln, dorsal, dynamisch
78.49.68↔	Dorsal und ventral kombiniert instrumentierte Korrekturspondylodese (z.B. bei Skoliose), nicht primärstabil, 7 bis 10 Segmente	81.62.99↔	Spondylodese oder Reoperation einer Spondylodese von 2-3 Wirbeln, sonstige
78.49.69↔	Dorsal und ventral kombiniert instrumentierte Korrekturspondylodese (z.B. bei Skoliose), primärstabil, 3 bis 6 Segmente	81.63.00↔	Spondylodese oder Reoperation einer Spondylodese von 4-8 Wirbeln, n.n.bez.
78.49.70↔	Dorsal und ventral kombiniert instrumentierte Korrekturspondylodese (z.B. bei Skoliose), primärstabil, 7 bis 10 Segmente	81.63.10↔	Spondylodese von 4 - 6 Wirbeln, dorsal
78.49.71↔	Dorsal und ventral kombiniert instrumentierte Korrekturspondylodese (z.B. bei Skoliose), primärstabil, 11 oder mehr Segmente	81.63.11↔	Spondylodese von 4 - 6 Wirbeln, dorsal und ventral kombiniert, interkorporell
78.49.72↔	Komplexe Rekonstruktion der Wirbelsäule (z.B. bei Skoliose) durch subkutane Harrington-Instrumentation	81.63.12↔	Spondylodese von 4 - 6 Wirbeln, ventral, interkorporell
78.49.73↔	Komplexe Rekonstruktion der Wirbelsäule (z.B. Skoliose) mittels Implantation von growing rods	81.63.13↔	Spondylodese von 4 - 6 Wirbeln, dorsal, dynamisch
78.49.74↔	Komplexe Rekonstruktion der Wirbelsäule, sonstige	81.63.20↔	Spondylodese von 7 - 8 Wirbeln, dorsal
78.50.31↔	Osteosynthese durch Schrauben an der Wirbelsäule	81.63.21↔	Spondylodese von 7 - 8 Wirbeln, dorsal und ventral kombiniert, interkorporell
78.50.32↔	Osteosynthese durch Drahtcerclage an der Wirbelsäule	81.63.22↔	Spondylodese von 7 - 8 Wirbeln, ventral, interkorporell
78.50.33↔	Osteosynthese durch Klammersystem an der Wirbelsäule	81.63.23↔	Spondylodese von 7 - 8 Wirbeln, dorsal, dynamisch
78.50.34↔	Osteosynthese durch Hakenplatten an der Wirbelsäule	81.63.99↔	Spondylodese oder Reoperation einer Spondylodese von 4-8 Wirbeln, sonstige
78.50.35↔	Osteosynthese durch Schrauben-Stabsystem an der Wirbelsäule	81.64.00↔	Spondylodese oder Reoperation einer Spondylodese von 9 oder mehr Wirbeln, n.n.bez.
78.50.36↔	Osteosynthese durch ventrales Schrauben-Plattensystem an der Wirbelsäule	81.64.10↔	Spondylodese von 9 oder mehr Wirbeln, dorsal
78.50.37↔	Osteosynthese durch dorsales Schrauben-Plattensystem an der Wirbelsäule	81.64.11↔	Spondylodese von 9 oder mehr Wirbeln, dorsal und ventral kombiniert, interkorporell
78.50.39↔	Osteosyntheseverfahren an der Wirbelsäule, sonstige	81.64.99↔	Spondylodese oder Reoperation einer Spondylodese von 9 oder mehr Wirbeln, sonstige
81.01↔	Spondylodese an Atlas-Axis	81.66.10↔	Kyphoplastik, 1 Wirbelkörper
81.02↔	Sonstige zervikale Spondylodese mit ventralem Zugang	81.66.11↔	Kyphoplastik, 2 Wirbelkörper
81.03↔	Sonstige zervikale Spondylodese mit dorsalem Zugang	81.66.12↔	Kyphoplastik, 3 Wirbelkörper
		81.66.13↔	Kyphoplastik, 4 und mehr Wirbelkörper
		81.66.99↔	Kyphoplastik, sonstige
		84.51.10↔	Einsetzen von interkorporellen Cages, 1 Segment
		84.51.11↔	Einsetzen von interkorporellen Cages, 2 Segmente
		84.51.12↔	Einsetzen von interkorporellen Cages, 3 Segmente
		84.51.13↔	Einsetzen von interkorporellen Cages, 4 oder mehr Segmente
		84.51.99↔	Einsetzen von interkorporellen Implantaten, sonstige
		84.60↔	Einsetzen von Diskusprothese, nicht näher bezeichnet
		84.61↔	Einsetzen von partieller Diskusprothese, zervikal
		84.62↔	Einsetzen von totaler Diskusprothese, zervikal

84.63↔	Einsetzen von Diskusprothese, thorakal	84.68.10↔	Ersetzen von künstlicher Diskusprothese, lumbosakral
84.64↔	Einsetzen von partieller Diskusprothese, lumbosakral	84.68.20↔	Revision von künstlicher Diskusprothese, lumbosakral
84.65↔	Einsetzen von totaler Diskusprothese, lumbosakral	84.68.99↔	Revision oder Ersetzen von künstlicher Diskusprothese, lumbosakral, sonstige
84.66.10↔	Ersetzen von künstlicher Diskusprothese, zervikal	84.69.10↔	Ersetzen von künstlicher Diskusprothese
84.66.20↔	Revision von künstlicher Diskusprothese, zervikal	84.69.20↔	Revision von künstlicher Diskusprothese
84.66.99↔	Revision oder Ersetzen von künstlicher Diskusprothese, zervikal, sonstige	84.69.99↔	Revision oder Ersetzen von künstlicher Diskusprothese, sonstige
84.67↔	Revision oder Ersetzen von künstlicher Diskusprothese, thorakal		

**ADRG J60**    **Hautulkus**

Hauptdiagnose in Tabelle J60-1

**DRG J60Z**    **Hautulkus**

**Hauptdiagnose J60-1**

L89.00	Dekubitus 1. Grades: Kopf	L89.26	Dekubitus 3. Grades: Trochanter
L89.01	Dekubitus 1. Grades: Obere Extremität	L89.27	Dekubitus 3. Grades: Ferse
L89.02	Dekubitus 1. Grades: Dornfortsätze	L89.28	Dekubit 3. Gr, sonst Lokal unt Extremität
L89.03	Dekubitus 1. Grades: Beckenkamm	L89.29	Dekubit 3. Gr, sonst u nnbez Lokalisatationen
L89.04	Dekubitus 1. Grades: Kreuzbein	L89.30	Dekubitus 4. Grades: Kopf
L89.05	Dekubitus 1. Grades: Sitzbein	L89.31	Dekubitus 4. Grades: Obere Extremität
L89.06	Dekubitus 1. Grades: Trochanter	L89.32	Dekubitus 4. Grades: Dornfortsätze
L89.07	Dekubitus 1. Grades: Ferse	L89.33	Dekubitus 4. Grades: Beckenkamm
L89.08	Dekubit 1. Gr, sonst Lokal unt Extremität	L89.34	Dekubitus 4. Grades: Kreuzbein
L89.09	Dekubit 1. Gr, sonst u nnbez Lokalisatationen	L89.35	Dekubitus 4. Grades: Sitzbein
L89.10	Dekubitus 2. Grades: Kopf	L89.36	Dekubitus 4. Grades: Trochanter
L89.11	Dekubitus 2. Grades: Obere Extremität	L89.37	Dekubitus 4. Grades: Ferse
L89.12	Dekubitus 2. Grades: Dornfortsätze	L89.38	Dekubit 4. Gr, sonst Lokal unt Extremität
L89.13	Dekubitus 2. Grades: Beckenkamm	L89.39	Dekubit 4. Gr, sonst u nnbez Lokalisationen
L89.14	Dekubitus 2. Grades: Kreuzbein	L89.90	Dekubitus, Grad nicht näher bezeichnet: Kopf
L89.15	Dekubitus 2. Grades: Sitzbein	L89.91	Dekubitus, Grad nicht näher bezeichnet: Obere Extremität
L89.16	Dekubitus 2. Grades: Trochanter	L89.92	Dekubitus, Grad nicht näher bezeichnet: Dornfortsätze
L89.17	Dekubitus 2. Grades: Ferse	L89.93	Dekubitus, Grad nicht näher bezeichnet: Beckenkamm
L89.18	Dekubit 2. Gr, sonst Lokal unt Extremität	L89.94	Dekubitus, Grad nicht näher bezeichnet: Kreuzbein
L89.19	Dekubit 2. Gr, sonst u nnbez Lokalisatationen	L89.95	Dekubitus, Grad nicht näher bezeichnet: Sitzbein
L89.20	Dekubitus 3. Grades: Kopf	L89.96	Dekubitus, Grad nicht näher bezeichnet: Trochanter
L89.21	Dekubitus 3. Grades: Obere Extremität	L89.97	Dekubitus, Grad nicht näher bezeichnet: Ferse
L89.22	Dekubitus 3. Grades: Dornfortsätze	L89.98	Dekubit, Grad nnbez, sonst Lokalisationen d unt Extremität
L89.23	Dekubitus 3. Grades: Beckenkamm	L89.99	Dekubit, Grad nnbez, sonst u nnbez Lokalisationen
L89.24	Dekubitus 3. Grades: Kreuzbein	L97	Ulcus cruris, aonkl
L89.25	Dekubitus 3. Grades: Sitzbein	L98.4	Chronisches Ulkus Haut, aonkl

**ADRG J61**    **Schwere oder mässig schwere Erkrankungen der Haut, mehr als ein Belegungstag oder Hautulkus bei Para- / Tetraplegie**

Hauptdiagnose in Tabelle J61-1 und Verweildauer > 1 Tag oder Diagnose in Tabelle J61-2 und Nebendiagnose in Tabelle J61-3 oder Hauptdiagnose in Tabelle J61-4 und Verweildauer > 1 Tag

**DRG J61A**    **Schwere Erkrankungen der Haut, mehr als ein Belegungstag, mit Hautulkus bei Para- / Tetraplegie oder mit äusserst schweren CC und komplexer Diagnose oder Alter > 17 Jahre**

(Diagnose in Tabelle J61-2 und Nebendiagnose in Tabelle J61-3 oder PCCL > 3 und (Alter > 17 Jahre oder Hauptdiagnose in Tabelle J61-5)) und keine Hauptdiagnose in Tabelle J61-4

**DRG J61B**    **Schwere Erkrankungen der Haut, mehr als ein Belegungstag, mit komplexer Diagnose oder Alter > 17 Jahre**

(Alter > 17 Jahre oder Hauptdiagnose in Tabelle J61-5) und keine Hauptdiagnose in Tabelle J61-4

**DRG J61C**    **Mässig schwere Erkrankungen der Haut, mehr als ein Belegungstag, Alter < 16 Jahre**

Alter < 16 Jahre



**DRG J61D****Mässig schwere Erkrankungen der Haut, mehr als ein Belegungstag, Alter > 15 Jahre****Hauptdiagnose J61-1**

A18.4	Tuberkulose Haut u Unterhautgewebe	L40.9	Psoriasis, nnbez
A22.0	Hautmilzbrand	L41.5	Parapsoriasis m Poikilodermie
A31.1	Infektion Haut durch sonstige Mykobakterien	L44.0	Pityriasis rubra pilaris
A42.2	Zervikofaziale Aktinomykose	L51.0	Nichtbullöses Erythema exsudativum multiforme
A43.1	Nokardiose der Haut	L51.1	Bullöses Erythema exsudativum multiforme
L00.1	SSS-Syndrom, Befall >= 30% KöOF	L51.20	Tox epiderm Nekrolysis [Lyell-Syndrom], Befall < 30% KöOF
L10.1	Pemphigus vegetans	L51.21	Tox epiderm Nekrolysis [Lyell-Syndrom], Befall >= 30% KöOF
L10.3	Brasilianischer Pemphigus [fogo selvagem]	L53.9	Erythematöse KH, nnbez
L10.5	Arzneimittelinduzierter Pemphigus	L88	Pyoderma gangraenosum
L11.8	Sonstige nbez akantholytische Dermatosen	L94.5	Poikiloderma atrophicans vascularis [Jacobi]
L11.9	Akantholytische Dermatoze, nnbez	L95.0	Livedo-Vaskulitis
L12.0	Bullöses Pemphigoid	Q80.0	Ichthyosis vulgaris
L12.2	Chronisch-bullöse Dermatoze Kindesalter	Q80.1	X-chromosomal-rezessive Ichthyosis
L40.0	Psoriasis vulgaris	Q80.2	Lamelläre Ichthyosis
L40.1	Generalisierte Psoriasis pustulosa	Q80.3	Bullöse kongenitale ichthyosiforme Erythrodermie
L40.3	Psoriasis pustulosa palmoplantaris	Q80.4	Ichthyosis congenita gravis [Harlekinfetus]
L40.4	Psoriasis guttata	Q80.8	Sonstige Ichthyosis congenita
L40.8	Sonstige Psoriasis	Q80.9	Ichthyosis congenita, nnbez

**Diagnose J61-2**

L89.00	Dekubitus 1. Grades: Kopf	L89.25	Dekubitus 3. Grades: Sitzbein
L89.01	Dekubitus 1. Grades: Obere Extremität	L89.26	Dekubitus 3. Grades: Trochanter
L89.02	Dekubitus 1. Grades: Dornfortsätze	L89.27	Dekubitus 3. Grades: Ferse
L89.03	Dekubitus 1. Grades: Beckenkamm	L89.28	Dekubitus 3. Gr, sonst Lokal unt Extremität
L89.04	Dekubitus 1. Grades: Kreuzbein	L89.29	Dekubitus 3. Gr, sonst u nnbez Lokaöisationen
L89.05	Dekubitus 1. Grades: Sitzbein	L89.30	Dekubitus 4. Grades: Kopf
L89.06	Dekubitus 1. Grades: Trochanter	L89.31	Dekubitus 4. Grades: Obere Extremität
L89.07	Dekubitus 1. Grades: Ferse	L89.32	Dekubitus 4. Grades: Dornfortsätze
L89.08	Dekubitus 1. Gr, sonst Lokal unt Extremität	L89.33	Dekubitus 4. Grades: Beckenkamm
L89.09	Dekubitus 1. Gr, sonst u nnbez Lokaöisationen	L89.34	Dekubitus 4. Grades: Kreuzbein
L89.10	Dekubitus 2. Grades: Kopf	L89.35	Dekubitus 4. Grades: Sitzbein
L89.11	Dekubitus 2. Grades: Obere Extremität	L89.36	Dekubitus 4. Grades: Trochanter
L89.12	Dekubitus 2. Grades: Dornfortsätze	L89.37	Dekubitus 4. Grades: Ferse
L89.13	Dekubitus 2. Grades: Beckenkamm	L89.38	Dekubitus 4. Gr, sonst Lokal unt Extremität
L89.14	Dekubitus 2. Grades: Kreuzbein	L89.39	Dekubitus 4. Gr, sonst u nnbez Lokalisationen
L89.15	Dekubitus 2. Grades: Sitzbein	L89.90	Dekubitus, Grad nicht näher bezeichnet: Kopf
L89.16	Dekubitus 2. Grades: Trochanter	L89.91	Dekubitus, Grad nicht näher bezeichnet: Obere Extremität
L89.17	Dekubitus 2. Grades: Ferse	L89.92	Dekubitus, Grad nicht näher bezeichnet: Dornfortsätze
L89.18	Dekubitus 2. Gr, sonst Lokal unt Extremität	L89.93	Dekubitus, Grad nicht näher bezeichnet: Beckenkamm
L89.19	Dekubitus 2. Gr, sonst u nnbez Lokaöisationen	L89.94	Dekubitus, Grad nicht näher bezeichnet: Kreuzbein
L89.20	Dekubitus 3. Grades: Kopf	L89.95	Dekubitus, Grad nicht näher bezeichnet: Sitzbein
L89.21	Dekubitus 3. Grades: Obere Extremität	L89.96	Dekubitus, Grad nicht näher bezeichnet: Trochanter
L89.22	Dekubitus 3. Grades: Dornfortsätze	L89.97	Dekubitus, Grad nicht näher bezeichnet: Ferse
L89.23	Dekubitus 3. Grades: Beckenkamm	L89.98	Dekubitus, Grad nnbez, sonst Lokalisationen d unt Extremität
L89.24	Dekubitus 3. Grades: Kreuzbein	L89.99	Dekubitus, Grad nnbez, sonst u nnbez Lokalisationen

**Nebendiagnose J61-3**

G82.00	Schlaff Parapares u Parapleg, akut kompl QSL ntraum	G82.30	Schlaff Tetrapares u Tetrapleg, akut kompl QSL ntraum
G82.01	Schlaff Parapares u Parapleg, akut inkompl QSL ntraum	G82.31	Schlaff Tetrapares u Tetrapleg, akut inkompl QSL ntraum
G82.02	Schlaff Parapares u Parapleg, chron kompl QSL	G82.32	Schlaff Tetrapares u Tetrapleg, chron kompl QSL
G82.03	Schlaff Parapares u Parapleg, chron inkompl QSL	G82.33	Schlaff Tetrapares u Tetrapleg, chron inkompl QSL
G82.09	Schlaff Parapares u Parapleg, nnbez	G82.39	Schlaff Tetrapares u Tetrapleg, nnbez
G82.10	Spast Parapares u Parapleg, akut kompl QSL ntraum	G82.40	Spast Tetrapares u Tetrapleg, akut kompl QSL ntraum
G82.11	Spast Parapares u Parapleg, akut inkompl QSL ntraum	G82.41	Spast Tetrapares u Tetrapleg, akut inkompl QSL ntraum
G82.12	Spast Parapares u Parapleg, chron kompl QSL	G82.42	Spast Tetrapares u Tetrapleg, chron kompl QSL
G82.13	Spast Parapares u Parapleg, chron inkompl QSL	G82.43	Spast Tetrapares u Tetrapleg, chron inkompl QSL
G82.19	Spast Parapares u Parapleg, nnbez	G82.49	Spast Tetrapares u Tetrapleg, nnbez
G82.20	Parapares u Parapleg, nnbez, akut kompl QSL ntraum Genes	G82.50	Tetrapares u Tetrapleg, nnbez, akut kompl QSL ntraum Genes
G82.21	Parapares u Parapleg, nnbez, akut inkompl QSL ntraum	G82.51	Tetrapares u Tetrapleg, nnbez, akut inkompl QSL ntraum
G82.22	Parapares u Parapleg, nnbez, chron kompl QSL	G82.52	Tetrapares u Tetrapleg, nnbez, chron kompl QSL
G82.23	Parapares u Parapleg, nnbez, chron inkompl QSL	G82.53	Tetrapares u Tetrapleg, nnbez, chron inkompl QSL
G82.29	Parapares u Parapleg, nnbez	G82.59	Tetrapares u Tetrapleg, nnbez

## Hauptdiagnose J61-4

A06.7	Amöbiasis der Haut	L28.2	Sonstige Prurigo
A36.3	Hautdiphtherie	L30.0	Nummuläres Ekzem
A51.3	Sek Syphilis Haut u Schleimhäute	L30.1	Dyshidrosis [Pompholyx]
A66.2	Sonstige Hautläsionen im Frühstadium der Frambösie	L30.2	Autosensibilisierung Haut [Id-Reaktion]
A66.3	Hyperkeratose b Frambösie	L30.3	Ekzematoides Dermatitis
A66.4	Gummata und Ulzera bei Frambösie	L30.4	Intertriginöses Ekzem
B00.0	Ekzema herpeticatum Kaposi	L30.8	Sonstige nbez Dermatitis
B00.9	Infektion durch Herpesviren, nnbez	L30.9	Dermatitis, nnbez
B02.9	Zoster ohne Komplikation	L40.2	Akrodermatitis continua suppurativa [Hallopeau]
B38.3	Kokzidioidomykose der Haut	L41.0	Pityriasis lichenoides et varioliform acuta [Mucha-Haberm]
B55.1	Kutane Leishmaniose	L41.1	Parapsoriasis guttata
B55.2	Mukokutane Leishmaniose	L41.3	Kleinfleckige Parapsoriasis en plaques
B65.3	Zerkariendermatitis	L41.4	Großfleckige Parapsoriasis en plaques
C43.0	Bösartiges Melanom Lippe	L41.8	Sonstige Parapsoriasis
C43.2	Bösartiges Melanom Ohr u äußerer Gehörgang	L41.9	Parapsoriasis, nnbez
C43.3	Bösartiges Melanom so u nnbez Teile Gesicht	L43.0	Lichen ruber hypertrophicus
C43.4	Bösartiges Melanom behaarte Kopfhaut u Hals	L43.1	Lichen ruber pemphigoides
C43.5	Bösartiges Melanom Rumpf	L43.2	Lichenoides Arzneimittelreaktion
C43.6	Bösartiges Melanom obere Extremität, einschl Schulter	L43.3	Subakuter Lichen ruber planus (aktiv)
C43.7	Bösartig Melanom untere Extremität, einschl Hüfte	L43.8	Sonstiger Lichen ruber planus
C43.8	Bösartiges Melanom Haut, mehr Teilber überlapp	L43.9	Lichen ruber planus, nnbez
C43.9	Bösartiges Melanom Haut, nnbez	L44.4	Infantile papulöse Akrodermatitis [Gianotti-Crosti-Synd]
C44.0	Sonstige bösartige Neubildungen: Lippenhaut	L44.8	Sonstige nbez papulosquamöse Haut-KH
C44.2	Sonstige BNB: Haut des Ohres u des äußeren Gehörganges	L44.9	Papulosquamöse -KH, nnbez
C44.3	Sonst BNB: Haut sonst u nnbez Teile des Gesichtes	L51.8	Sonstiges Erythema exsudativum multiforme
C44.4	Sonstige BNB: Behaarte Kopfhaut und Haut des Halses	L51.9	Erythema exsudativum multiforme, nnbez
C44.5	Sonstige bösartige Neubildungen: Haut des Rumpfes	L52	Erythema nodosum
C44.6	Sonst BNB: Haut der oberen Extremität, einschl Schulter	L53.0	Erythema toxicum
C44.7	Sonst BNB: Haut der unteren Extremität, einschließl Hüfte	L53.1	Erythema anulare centrifugum
C44.8	Sonstige BNB: Haut, mehrere Teilbereiche überlappend	L53.2	Erythema marginatum
C44.9	BNB Haut, nnbez	L53.3	Sonstiges figuriertes chronisches Erythem
C46.0	Kaposi-Sarkom Haut	L53.8	Sonstige nbez erythematöse KH
C46.1	Kaposi-Sarkom Weichteilgewebe	L57.1	Aktinisches Retikuloid
C46.7	Kaposi-Sarkom sonstige Lok	L58.0	Akute Radiodermatitis
C46.8	Kaposi-Sarkom mehrere Organe	L58.9	Radiodermatitis, nnbez
C46.9	Kaposi-Sarkom, nnbez	L66.0	Pseudopelade Brocq
L00.0	SSS-Syndrom, Befall < 30% KöOF	L66.1	Lichen planopilaris
L08.1	Erythrasma	L66.2	Folliculitis decalvans
L10.0	Pemphigus vulgaris	L66.3	Folliculitis et Perifolliculit cap absced et suffod [Hoffmann]
L10.2	Pemphigus foliaceus	L66.4	Atrophodermia vermiculata
L10.4	Pemphigus erythematosus	L66.8	Sonstige narbige Alopezie
L10.8	Sonstige Pemphigus-KH	L66.9	Narbige Alopezie, nnbez
L10.9	Pemphigus-KH, nnbez	L70.1	Acne conglobata
L12.1	Vernarbendes Pemphigoid	L70.2	Acne varioliformis
L12.3	Erworbene Epidermolysis bullosa	L70.3	Acne tropica
L12.8	Sonstige Pemphigoid-KH	L73.2	Hidradenitis suppurativa
L12.9	Pemphigoid-KH, nnbez	L83	Acanthosis nigricans
L13.0	Dermatitis herpetiformis [Duhring]	L92.0	Granuloma anulare
L13.1	Pustulosis subcornealis [Sneddon-Wilkinson]	L93.0	Diskoider Lupus erythematoses
L13.8	Sonstige nbez bullöse Dermatosen	L93.1	Subakuter Lupus erythematoses cutaneus
L13.9	Bullöse Dermatose, nnbez	L93.2	Sonstiger lokalisierter Lupus erythematoses
L20.0	Prurigo Besnier	L94.0	Scleroderma circumscripta [Morphaea]
L20.8	Sonstiges atopisches [endogenes] Ekzem	L94.1	Lineare oder bandförmige Sklerodermie
L20.9	Atopisches [endogenes] Ekzem, nnbez	L94.2	Calcinosis cutis
L21.1	Seborrhoisches Ekzem Kinder	L95.1	Erythema elevatum et diutinum
L23.4	Allergische Kontaktdermatitis d Farbstoffe	L95.8	Sonstige Vaskulitis, die auf die Haut begrenzt ist
L23.8	Allergische Kontaktdermatitis d sonst Agenzien	L95.9	Vaskulitis, die auf die Haut begrenzt ist, nnbez
L23.9	Allergische Kontaktdermatitis, nnbez Ursache	L98.1	Dermatitis factitia
L24.8	Toxische Kontaktdermatitis d sonst Agenzien	L98.2	Akute febrile neutrophile Dermatose [Sweet-Synd]
L24.9	Toxische Kontaktdermatitis, nnbez Ursache	M35.6	Rezidiv Pannikulitis [Pfeifer-Weber-Christian-KH]
L25.2	Nnbez Kontaktdermatitis d Farbstoffe	M54.00	Pannikulitis Nacken-/Rückenregion, mehrere Lok WS
L25.8	Nnbez Kontaktdermatitis d sonst Agenzien	M54.01	Pannikulitis Nacken-/Rückenregion, Okz-Atl-Axialbereich
L25.9	Nnbez Kontaktdermatitis, nnbez Ursache	M54.02	Pannikulitis Nacken-/Rückenregion, Zervikalbereich
L26	Exfoliative Dermatitis	M79.30	Pannikulitis, nnbez, mehrere Lokalisationen
L27.0	Generalisierte Hauteruption d Drogen od AM	M79.31	Pannikulitis, nnbez, Schulterregion
L27.1	Lokalisierte Hauteruption d Drogen od AM	M79.32	Pannikulitis, nnbez, Oberarm
L28.0	Lichen simplex chronicus [Vidal]	M79.33	Pannikulitis, nnbez, Unterarm
L28.1	Prurigo nodularis	M79.34	Pannikulitis, nnbez, Hand



M79.35	Pannikulitis, nnbez, Beckenregion/Oberschenkel	M79.39	Pannikulitis, nnbez, nnbez Lokalisationen
M79.36	Pannikulitis, nnbez, Unterschenkel	Q81.1	Epidermolysis bullosa atrophicans gravis
M79.37	Pannikulitis, nnbez, Knöchel/Fuß	Q81.2	Epidermolysis bullosa dystrophica
M79.38	Pannikulitis, nnbez, sonstige Lokalisation	Q82.1	Xeroderma pigmentosum

**Hauptdiagnose J61-5**

L00.1	SSS-Syndrom, Befall >= 30% KöOF	L51.21	Tox epiderm Nekrolysis [Lyell-Syndrom], Befall >= 30% KöOF
L51.1	Bullöses Erythema exsudativum multiforme		

**ADRG J62 Bösartige Neubildungen der Mamma**

Hauptdiagnose in Tabelle J62-1

**DRG J62A Bösartige Neubildungen der Mamma, mehr als ein Belegungstag, mit äusserst schweren CC**

Verweildauer &gt; 1 Tag und PCCL &gt; 3

**DRG J62B Bösartige Neubildungen der Mamma****Diagnose J62-1**

C50.0	Bösartige Neubildung: Brustwarze und Warzenhof	C50.9	Bösartige Neubildung: Brustdrüse, nicht näher bezeichnet
C50.1	BNB: Zentraler Drüsenkörper der Brustdrüse	C79.2	Sekundäre BNB Haut
C50.2	BNB: Oberer innerer Quadrant der Brustdrüse	C79.81	Sekundäre bösartige Neubildung der Brustdrüse
C50.3	BNB: Unterer innerer Quadrant der Brustdrüse	D05.0	Lobuläres Carcinoma in situ Brustdrüse
C50.4	BNB: Oberer äußerer Quadrant der Brustdrüse	D05.1	Carcinoma in situ Milchgänge
C50.5	BNB: Unterer äußerer Quadrant der Brustdrüse	D05.7	Sonstiges Carcinoma in situ Brustdrüse
C50.6	Bösartige Neubildung: Recessus axillaris der Brustdrüse	D05.9	Carcinoma in situ Brustdrüse, nnbez
C50.8	BNB: Brustdrüse, mehrere Teilbereiche überlappend	D48.6	NB unsich/unbek Verhalt Brustdrüse [Mamma]

**ADRG J64 Infektion / Entzündung der Haut und Unterhaut**

Hauptdiagnose in Tabelle J64-1

**DRG J64A Infektion / Entzündung der Haut und Unterhaut mit äusserst schweren CC**

PCCL &gt; 3

**DRG J64B Infektion / Entzündung der Haut und Unterhaut, Alter < 16 Jahre**

Alter &lt; 16 Jahre

**DRG J64C Infektion / Entzündung der Haut und Unterhaut, Alter > 15 Jahre****Hauptdiagnose J64-1**

A46	Erysipel [Wundrose]	L03.10	Phlegmone obere Extremität
I89.1	Lymphangitis	L03.11	Phlegmone untere Extremität
L01.0	Impetigo contagiosa [jeder Erreger] [jede Lok]	L03.2	Phlegmone Gesicht
L01.1	Sekundäre Impetiginisation and Dermatosen	L03.3	Phlegmone Rumpf
L02.0	Hautabszeß, Furunkel u Karbunkel, Gesicht	L03.8	Phlegmone an sonstigen Lokalisationen
L02.1	Hautabszeß, Furunkel u Karbunkel, Hals	L03.9	Phlegmone, nnbez
L02.2	Hautabszeß, Furunkel u Karbunkel, Rumpf	L05.0	Pilonidalzyste m Abszeß
L02.3	Hautabszeß, Furunkel u Karbunkel, Gesäß	L05.9	Pilonidalzyste oh Abszeß
L02.4	Hautabszeß, Furunkel u Karbunkel, Extremität	L08.0	Pyodermie
L02.8	Hautabszeß, Furunkel u Karbunkel, sonst Lok	L08.8	Sonst nbez lokale Infektion Haut u Unterhaut
L02.9	Hautabszeß, Furunkel u Karbunkel, nnbez	L08.9	Lokale Infektion Haut u Unterhaut, nnbez
L03.01	Phlegmone Finger	L98.0	Granuloma pediculatum [Granuloma pyogenicum]
L03.02	Phlegmone Zehen	L98.3	Eosinophile Zellulitis [Wells-Syndrom]

**ADRG J65 Verletzung der Haut, Unterhaut und Mamma**

Hauptdiagnose in Tabelle J65-1

**DRG J65A Verletzung der Haut, Unterhaut und Mamma, Alter > 70 Jahre oder schwere CC**

PCCL > 2 oder Alter > 70 Jahre

**DRG J65B Verletzung der Haut, Unterhaut und Mamma, Alter < 71 Jahre**

**Hauptdiagnose J65-1**

S00.04	Oberflächl Fremdkörper (Splitter) behaarte Kopfhaut	S00.91	Oberfl Verletzung Kopf, Teil nnbez, Schürfwunde
S00.30	Oberflächliche Verletzung Nase, VerletzArt nnbez	S00.94	Oberfl Verletzung Kopf, Teil nnbez, oberfl FK (Splitter)
S00.31	Schürfwunde Nase	S00.95	Oberflächliche Verletzung Kopf, Teil nnbez, Prellung
S00.34	Oberflächlicher Fremdkörper (Splitter) Nase	S00.98	Oberflächliche Verletzung Kopf, Teil nnbez, sonstige
S00.35	Prellung Nase	S10.14	So u nnbez oberfl Verletz Rach: Oberfl Fremdkörp (Splitter)
S00.38	Oberflächliche Verletzung Nase, sonstige	S10.7	Multiple oberflächliche Verletzungen des Halses
S00.40	Oberflächliche Verletzung Ohr, Art Verletzung nnbez	S10.84	Oberfl Verletz so Teile Hals: Oberflächlicher FK (Splitter)
S00.41	Oberflächliche Verletzung Ohr, Schürfwunde	S10.94	Oberfl Verletz Hals, Teil nnbez: oberfl Fremdkö (Splitter)
S00.44	Oberfl Verletz Ohr, oberfl Fremdkörper (Splitter)	S20.14	So u nnbez oberfl Verl Mamma [BrDdrü]: oberfl FK (Splitter)
S00.45	Oberflächliche Verletzung Ohr, Prellung	S20.34	So oberfl Verletz vordere Thoraxwand, oberfl FK (Splitter)
S00.48	Oberflächliche Verletzung Ohr, sonstige	S20.44	So oberfl Verletz hintere Thoraxwand, oberfl FK (Splitter)
S00.50	Oberfl Verletzung Lippe Mundhöhle, Verletzungsart nnbez	S20.84	Oberfl Verletzung so u nnbez Teile Thorax, oberfl FK (Splitter)
S00.51	Oberfl Verletzung Lippe Mundhöhle, Schürfwunde	S20.85	Oberfl Verletzung sonst u nnbez Teile Thorax, Prellung
S00.54	Oberfl Verletz Lippe Mundhöhle, oberfl FK (Splitter)	S30.84	Oberfl FK (Splitter) Abdomen LumbosakrGegend Becken
S00.55	Oberfl Verletzung Lippe Mundhöhle, Prellung	S30.94	Oberfl FK (Splitter) Abd LumbosakrGeg Becken, Teil nnbez
S00.58	Oberfl Verletzung Lippe Mundhöhle, sonstige	S40.84	So oberfl Verletz Schulter u Oberarm, oberfl FK (Splitter)
S00.7	Multiple oberflächliche Verletzung Kopf	S50.84	So oberfl Verletz Unterarm, oberflächlicher FK (Splitter)
S00.80	Oberflächl Verletzung sonst Teile Kopf, Verletzungsart nnbez	S60.84	So oberfl Verletz Handgelenk Hand, oberfl FK (Splitter)
S00.81	Oberfl Verletzung sonst Teile Kopf, Schürfwunde	S70.84	So oberfl Verletz Hüfte u OS, oberfl FK (Splitter)
S00.84	Oberfl Verletz so Teile Kopf, oberfl Fremdkörper (Splitter)	S70.9	Oberfl Verletzung Hüfte u OS, nnbez
S00.85	Oberflächliche Verletzung so Teile Kopf, Prellung	S80.84	So oberfl Verletz Unterschenkel, oberfl FK (Splitter)
S00.88	Oberflächliche Verletzung so Teile Kopf, sonstige	S90.84	So oberfl Verletz Knöchelregion Fuß, oberfl FK (Splitter)
S00.90	Oberfl Verletzung Kopf, Teil nnbez, Verletzungsart nnbez		

**ADRG J67 Erkrankungen der Mamma ausser bei bösartiger Neubildung oder leichte bis moderate Hauterkrankungen**

Hauptdiagnose in Tabelle J67-1

**DRG J67A Leichte bis moderate Hauterkrankungen mit schweren CC**

Hauptdiagnose in Tabelle J67-2 und PCCL > 2

**DRG J67B Leichte bis moderate Hauterkrankungen oder Erkrankungen der Mamma ausser bösartige Neubildung**

**Diagnose J67-1**

A66.0	Primärläsion b Frambösie	B36.0	Pityriasis versicolor
A66.1	Multiple Papillome und Krabbenframbösie	B36.1	Tinea nigra
A67.0	Primärläsion bei Pinta	B36.2	Piedra alba [weiße Piedra]
A67.1	Zwischenstadium der Pinta	B36.3	Piedra nigra [schwarze Piedra]
A67.3	Mischformen der Pinta	B36.8	Sonstige nbez oberflächliche Mykosen
B07	Viruswarzen	B36.9	Oberflächliche Mykose, nnbez
B08.1	Molluscum contagiosum	B37.2	Kandidose der Haut und der Nägel
B35.0	Tinea barbae und Tinea capitis	B85.0	Pedikulose durch Pediculus humanus capitis
B35.1	Tinea unguium	B85.1	Pedikulose durch Pediculus humanus corporis
B35.2	Tinea manuum	B85.2	Pedikulose, nnbez
B35.3	Tinea pedis	B85.3	Phthiriasis [Filzläusebefall]
B35.4	Tinea corporis	B85.4	Mischformen von Pedikulose und Phthiriasis
B35.5	Tinea imbricata	B86	Skabies
B35.6	Tinea cruris	B87.0	Dermatomyiasis
B35.8	Sonstige Dermatophytosen	B87.1	Wundmyiasis
B35.9	Dermatophytose, nnbez	B87.2	Ophthalmomyiasis

B87.3	Nasopharyngeale Myiasis	L23.7	Allerg Kontaktdermatitis d Pflanz, ausg Nahrungsmittel
B87.4	Otomyiasis	L24.0	Toxische Kontaktdermatitis d Detergenzien
B87.8	Myiasis an sonstigen Lokalisationen	L24.1	Toxische Kontaktdermatitis d Öle u Fette
B87.9	Myiasis, nnbez	L24.2	Toxische Kontaktdermatitis d Lösungsmittel
B88.0	Sonst Akarinoze [Milbenbefall]	L24.3	Toxische Kontaktdermatitis d Kosmetika
B88.1	Tungiasis [Sandflohbefall]	L24.4	Tox Kontaktdermat d Drogen od AM b Hautkont
B88.2	Sonstiger Befall d Arthropoden	L24.5	Tox Kontaktdermatitis d so chem Produkte
B88.3	Hirudiniasis externa	L24.6	Tox Kontaktdermatitis d Nahrungsmittel b Hautkontakt
B88.9	Parasitenbefall der Haut, nnbez	L24.7	Tox Kontaktdermatitis d Pflanz, ausg Nahrungsmittel
D03.0	Melanoma in situ Lippe	L25.0	Nnbez Kontaktdermatitis d Kosmetika
D03.2	Melanoma in situ Ohr u äußerer Gehörgang	L25.1	Nnbez Kontaktdermat d Drogen od AM b Hautkont
D03.3	Melanoma in situ so u nnbez Teile Gesicht	L25.3	Nnbez Kontaktdermatitis d so chem Produkte
D03.4	Melanoma in situ behaarte Kopfhaut Hals	L25.4	Nnbez Kontaktdermatitis d Nahrungsm b Hautkont
D03.5	Melanoma in situ Rumpf	L25.5	Nnbez Kontaktdermatitis d Pflanz, ausg Nahrungsm
D03.6	Melanoma in situ obere Extremität, einschl Schulter	L27.2	Dermatitis d aufgenommene Nahrungsmittel
D03.7	Melanoma in situ untere Extremität, einschl Hüfte	L27.8	Dermatitis d so oral/enteral/parenteral aufg Substanzen
D03.8	Melanoma in situ sonst Lok	L27.9	Dermatitis d nnbez oral/enteral/parenteral aufg Substanzen
D03.9	Melanoma in situ, nnbez	L29.0	Pruritus ani
D04.0	Carcinoma in situ Lippenhaut	L29.8	Sonstiger Pruritus
D04.2	Carcinoma in situ Haut Ohr u äußerer Gehörgang	L29.9	Pruritus, nnbez
D04.3	Carcinoma in situ Haut so u nnbez Teile Gesicht	L30.5	Pityriasis alba faciei
D04.4	Carcinoma in situ behaarte Kopfhaut u Haut Hals	L42	Pityriasis rosea
D04.5	Carcinoma in situ Haut Rumpf	L44.1	Lichen nitidus
D04.6	Ca in situ Haut obere Extremität, einschl Schulter	L44.2	Lichen striatus
D04.7	Ca in situ Haut untere Extremität, einschl Hüfte	L44.3	Lichen ruber moniliformis
D04.8	Carcinoma in situ Haut sonst Lokalisationen	L50.0	Allergische Urtikaria
D04.9	Carcinoma in situ Haut, nnbez	L50.1	Idiopathische Urtikaria
D17.0	Gut Neub Fettgew Haut Unterhaut Kopf Gesicht Hals	L50.2	Urtikaria d Kälte od Wärme
D17.1	Gutart Neubild Fettgew Haut Unterhaut Rumpf	L50.3	Urticaria factitia
D17.2	Gut Neub Fettgew Haut Unterhaut Extremitäten	L50.4	Urticaria mechanica
D17.3	Gut Neub Fettgew Haut Unterhaut so/nnbez Lok	L50.5	Cholinergische Urtikaria
D17.7	Gutart Neubild Fettgewebe sonst Lokalisationen	L50.6	Kontakturtikaria
D17.9	Gutart Neubildung Fettgewebe, nnbez	L50.8	Sonstige Urtikaria
D18.00	Hämangiom, nnbez Lokalisation	L50.9	Urtikaria, nnbez
D18.01	Hämangiom an Haut u Unterhaut	L55.0	Dermatitis solaris acuta 1. Grad
D18.08	Hämangiom, sonstige Lokalisationen	L55.1	Dermatitis solaris acuta 2. Grad
D22.0	Melanozytennävus Lippe	L55.2	Dermatitis solaris acuta 3. Grad
D22.2	Melanozytennävus Ohr/äußerer Gehörgang	L55.8	Sonstige Dermatitis solaris acuta
D22.3	Melanozytennävus so u nnbez Teile Gesicht	L55.9	Dermatitis solaris acuta, nnbez
D22.4	Melanozytennävus behaarte Kopfhaut u Hals	L56.0	Phototoxische Reaktion auf Arzneimittel
D22.5	Melanozytennävus Rumpf	L56.1	Photoallergische Reaktion auf Arzneimittel
D22.6	Melanozytennävus obere Extremität, einschl Schulter	L56.2	Phototoxische Kontaktdermatitis
D22.7	Melanozytennävus untere Extremität, einschl Hüfte	L56.3	Urticaria solaris
D22.9	Melanozytennävus, nnbez	L56.4	Polymorphe Lichtdermatose
D23.0	So gutart Neubildungen Lippenhaut	L56.8	Sonst nbez akute Hautveränderungen d UV-Strahlen
D23.2	So gutart Neubild Haut Ohr/äußerer Gehörgang	L56.9	Akute Hautveränderung d Ultraviolettstrahlen, nnbez
D23.3	So gutart Neubild Haut so u nnbez Teile Gesicht	L57.0	Aktinische Keratose
D23.4	So gutart Neubild behaarte Kopfhaut u Haut Hals	L57.2	Cutis rhomboidalis nuchae
D23.5	So gutart Neubildungen Haut Rumpf	L57.3	Poikiloderma reticularis [Civatte]
D23.6	So gutart Neubild Haut ob Extrem, einschl Schulter	L57.4	Cutis laxa senilis
D23.7	So gutart Neubild Haut unt Extrem, einschl Hüfte	L57.5	Strahlengranulom
D23.9	So gutart Neubildungen Haut, nnbez	L57.8	So Hautveränd d chron Exp ggü nichtionis Strahlg
D24	Gutartige Neubildung Brustdrüse [Mamma]	L57.9	Hautveränd chron Exp ggü nichtionis Strahlg, nnbez
D48.5	NB unsich/unbek Verhalt Haut	L58.1	Chronische Radiodermatitis
H02.6	Xanthelasma palpebrarum	L59.0	Erythema ab igne
I78.1	Nävus, nichtneoplastisch	L59.8	Sonst nbez KH Haut u Unterhaut d Strahleneinwirk
I89.0	Lymphödem, aonkl	L59.9	KH Haut u Unterhaut d Strahleneinwirkung, nnbez
I97.2	Lymphödem nach Mastektomie	L60.0	Unguis incarnatus
L11.0	Erworbene Keratosis follicularis	L60.1	Onycholysis
L11.1	Transitor akantholytische Dermatoze [Grover]	L60.2	Onychogryposis [Onychogryphosis]
L21.0	Seborrhoea capitis	L60.3	Nageldystrophie
L21.8	Sonstiges seborrhoisches Ekzem	L60.4	Beau-Reil-Querfurchen
L21.9	Seborrhoisches Ekzem, nnbez	L60.5	Yellow-nail-Syndrom [Syndrom gelbe Nägel]
L22	Windeldermatitis	L60.8	Sonstige KH Nägel
L23.0	Allergische Kontaktdermatitis d Metalle	L60.9	KH Nägel, nnbez
L23.1	Allergische Kontaktdermatitis d Klebstoffe	L63.0	Alopecia (cranialis) totalis
L23.2	Allergische Kontaktdermatitis d Kosmetika	L63.1	Alopecia universalis
L23.3	Allerg Kontaktdermat d Drogen od AM b Hautkont	L63.2	Ophiasis
L23.5	Allerg Kontaktdermatitis d so chem Produkte	L63.8	Sonstige Alopecia areata
L23.6	Allerg Kontaktdermatitis d Nahrungsm b Hautkont	L63.9	Alopecia areata, nnbez

L64.0	Arzneimittelinduzierte Alopecia androgenetica	L87.9	Störung transepidermale Elimination, nnbez
L64.8	Sonstige Alopecia androgenetica	L90.0	Lichen sclerosus et atrophicus
L64.9	Alopecia androgenetica, nnbez	L90.1	Anetodermie, Typ Schwenger-Buzzi
L65.0	Telogeneffluvium	L90.2	Anetodermie, Typ Jadassohn-Pellizzari
L65.1	Anageneffluvium	L90.3	Atrophoderma idiopathica, Typ Pasini-Pierini
L65.2	Alopecia mucinosa [Pinkus]	L90.4	Akrodermatitis chronica atrophicans
L65.8	Sonstiger nbez Haarausfall oh Narbenbildung	L90.5	Narben u Fibrosen Haut
L65.9	Haarausfall oh Narbenbildung, nnbez	L90.6	Striae cutis atrophicae
L67.0	Trichorrhexis nodosa	L90.8	Sonstige atrophische HautKH
L67.1	Veränderungen Haarfarbe	L90.9	Atrophische HautKH, nnbez
L67.8	Sonst Anomalien Haarfarbe u Haarschaft	L91.0	Hypertrophe Narbe
L67.9	Anomalie Haarfarbe u Haarschaft, nnbez	L91.8	Sonstige hypertrophe HautKH
L68.0	Hirsutismus	L91.9	Hypertrophe HautKH, nnbez
L68.1	Hypertrichosis lanuginosa acquisita	L92.1	Nekrobiosis lipoidica, aonkl
L68.2	Lokalisierte Hypertrichose	L92.2	Granuloma faciale [Granul eosinophilicum faciei]
L68.3	Polytrichie	L92.3	Fremdkörpergranulom Haut u Unterhaut
L68.8	Sonstige Hypertrichose	L92.8	Sonst granulomatöse KH Haut u Unterhaut
L68.9	Hypertrichose, nnbez	L92.9	Granulomatöse KH Haut u Unterhaut, nnbez
L70.0	Acne vulgaris	L94.3	Sklerodaktylie
L70.4	Acne infantum	L94.8	Sonstige nbez lokalisierte KH Bindegewebe
L70.5	Acne excoriée des jeunes filles	L94.9	Lokalisierte KH Bindegewebe, nnbez
L70.8	Sonstige Akne	L98.5	Muzinose Haut
L70.9	Akne, nnbez	L98.6	Sonst infiltrative KH Haut u Unterhaut
L71.0	Periorale Dermatitis	L98.8	Sonstige nbez KH Haut u Unterhaut
L71.1	Rhinophym	L98.9	KH Haut u Unterhaut, nnbez
L71.8	Sonstige Rosazea	N60.0	Solitärzyste Mamma
L71.9	Rosazea, nnbez	N60.1	Diffuse zystische Mastopathie
L72.0	Epidermalzyste	N60.2	Fibroadenose Mamma
L72.1	Trichilemmalzyste	N60.3	Fibrosklerose Mamma
L72.2	Steatocystoma multiplex	N60.4	Ektasie Ductus lactiferi
L72.8	Sonst follikuläre Zysten Haut u Unterhaut	N60.8	Sonstige gutartige Mammadysplasien
L72.9	Follikuläre Zyste Haut u Unterhaut, nnbez	N60.9	Gutartige Mammadysplasie, nnbez
L73.0	Akneloid [Folliculitis sclerotisans nucae]	N61	Entz KH Mamma [Brustdrüse]
L73.1	Pseudofolliculitis barbae	N62	Hypertrophie Mamma [Brustdrüse]
L73.8	Sonstige nbez KH Haarfollikel	N63	Nnbez Knoten in Mamma [Brustdrüse]
L73.9	KH Haarfollikel, nnbez	N64.0	Fissur u Fistel Brustwarze
L74.0	Miliaria rubra	N64.1	Fettgewebsnekrose Mamma
L74.1	Miliaria cristallina	N64.2	Atrophie Mamma
L74.2	Miliaria profunda	N64.3	Galaktorrhoe, nicht i Zus m Geburt
L74.3	Miliaria, nnbez	N64.4	Mastodynie
L74.4	Anhidrosis	N64.5	Sonstige Symptome Mamma
L74.8	Sonst KH ekkrine Schweißdrüsen	N64.8	Sonstige nbez KH Mamma
L74.9	KH ekkrine Schweißdrüsen, nnbez	N64.9	KH Mamma, nnbez
L75.0	Bromhidrosis	N80.6	Endometriose in Hautnarbe
L75.1	Chromhidrosis	P83.1	Erythema toxicum neonatorum
L75.2	Apokrine Miliaria	P83.4	Brustdrüsenschwellung b Neugeborenen
L75.8	Sonst KH apokrine Schweißdrüsen	P83.6	Umbilikalischer Polyp b Neugeborenen
L75.9	KH apokrine Schweißdrüsen, nnbez	P83.8	So nbez KH-Zustände Haut, für Feten/Neugeb spezifisch
L80	Vitiligo	P83.9	KH-Zustand Haut, für Feten/Neugeb spezifisch, nnbez
L81.0	Postinflammatorische Hyperpigmentierung	Q18.3	Flügelfell Hals
L81.1	Chloasma [Melasma]	Q18.9	Angeborene Fehlbildung Gesicht u Hals, nnbez
L81.2	Epheliden	Q81.0	Epidermolysis bullosa simplex
L81.3	Café-au-lait-Flecken	Q81.8	Sonstige Epidermolysis bullosa
L81.4	Sonstige Melanin-Hyperpigmentierung	Q81.9	Epidermolysis bullosa, nnbez
L81.5	Leukoderm, aonkl	Q82.0	Hereditäres Lymphödem
L81.6	Sonstige Stör d verminderte Melaninbildung	Q82.2	Mastozytose (angeboren)
L81.7	Pigmentpurpura	Q82.3	Incontinentia pigmenti
L81.8	Sonstige nbez Störungen Hautpigmentierung	Q82.4	Ektodermale Dysplasie (anhidrotisch)
L81.9	Störung Hautpigmentierung, nnbez	Q82.5	Angeborener nichtneoplastischer Nävus
L82	Seborrhoische Keratose	Q82.8	Sonstige nbez angeborene Fehlbildungen Haut
L84	Hühneraugen u Horn- (Haut-) Schwielen	Q82.9	Angeborene Fehlbildung Haut, nnbez
L85.0	Erworbene Ichthyosis	Q83.0	Angeb Fehlen Mamma verb m fehlender Brustwarze
L85.1	Erworb Keratosis palmopl [Erworb Kerat palmopl]	Q83.1	Akzessorische Mamma
L85.2	Keratosis punctata (palmoplantaris)	Q83.2	Fehlen Brustwarze (angeboren)
L85.3	Xerosis cutis	Q83.3	Akzessorische Brustwarze
L85.8	Sonstige nbez Epidermisverdickungen	Q83.80	Tubuläre Brust
L85.9	Epidermisverdickung, nnbez	Q83.88	Sonstige angeborene Fehlbildungen der Mamma
L87.0	Hyperkerat follicular et parafollicular cut penetr [Kyrle]	Q83.9	Angeborene Fehlbildung Mamma, nnbez
L87.2	Elastosis perforans serpiginosa	Q84.0	Angeborene Alopezie
L87.8	Sonstige Stör transepidermale Elimination	Q84.1	Angeborene morphologische Störungen Haare, aonkl

Q84.2	Sonstige angeborene Fehlbildungen Haare	S20.12	So u nnbez oberfl Verletzt Mamma [BDrü]: Blasenb (n therm)
Q84.3	Anonychie	S20.13	So u nnbez oberfl Verl Mamma [BDrü]: InsBiß/-stich(ungift)
Q84.4	Angeborene Leukonychie	S20.32	So oberfl Verletzt vordere Thoraxwand, Blasenbild (n therm)
Q84.5	Vergroßerte u hypertrophierte Nägel (angeboren)	S20.33	So oberfl Verletzt vord Thoraxwand, InsektBiß/-stich (ungift)
Q84.6	Sonstige angeborene Fehlbildungen Nägel	S20.42	So oberfl Verletzt hint Thoraxwand, Blasenbild (nichttherm)
Q84.8	Sonst nbez angeborene Fehlbildungen Integument	S20.43	So oberfl Verletzt hint Thoraxwand, InsektBiß/-Stich (ungift)
Q84.9	Angeborene Fehlbildung Integument, nnbez	S20.82	Oberfl Verletzt so u nnbez Teile Thor, Blasenbild (nichttherm)
R21	Hautausschlag u sonst unspezifische Hauteruptionen	S20.83	Oberfl Verletzt so u nnbez Teile Thorax, InsektBiß/-Stich (ungift)
R22.0	Lok Schwell/Raumford/Knoten Haut/Unterhaut Kopf	S30.82	Blasenbild (nichttherm) Abdomen LumbosakrGeg Becken
R22.1	Lok Schwell/Raumford/Knoten Haut/Unterhaut Kopf	S30.83	InsektBiß/-Stich (ungift) Abdomen LumbosakrGeg Becken
R22.2	Lok Schwell/Raumford/Knoten Haut/Unterhaut Rumpf	S30.92	Blasenbild (n therm) Abd LumbosakrGeg Becken, Teil nnbez
R22.3	Lok Schwell/Raumford/Knoten Haut/Unterhaut ob Extrem	S30.93	Insektenbiß/-stich (ungift) Abd LumbosGeg Beck, Teil nnbez
R22.4	Lok Schwell/Raumford/Knoten Haut/Unterhaut unt Extrem	S40.82	So oberfl Verletzt Schulter u OA, Blasenbild (nichttherm)
R22.7	Lok Schwell/Raumford/Knoten Haut/Unterhaut mehr Lok	S40.83	So oberfl Verletzt Schulter u OA, InsektBiß/-stich (ungiftig)
R22.9	Lok Schwell/Raumford/Knoten Haut/Unterhaut nnbez	S50.82	So oberfl Verletzt Unterarm, Blasenbildung (nichttherm)
R23.4	Veränderungen Hautrelief	S50.83	So oberfl Verletzt Unterarm, Insektenbiß/-stich (ungiftig)
R23.8	So u nnbez Hautveränderungen	S60.82	So oberfl Verletzt Handgelenk Hand, Blasenbild (nichttherm)
R61.0	Hyperhidrose, umschrieben	S60.83	So oberfl Verletzt Handgel Hand, InsektBiß/-Stich (ungiftig)
R61.1	Hyperhidrose, generalisiert	S70.82	So oberfl Verletzt Hüfte u OS, Blasenbild (nichttherm)
R61.9	Hyperhidrose, nnbez	S70.83	So oberfl Verletzt Hüfte u OS, Insektenbiß/-stich (ungiftig)
R92	Abnorm Befund bildgeb Diagnostik Mamma [Brustdrüse]	S80.82	So oberfl Verletzt Unterschenkel, Blasenbild (nichttherm)
S00.02	Blasenbildung (nichtthermisch) behaarte Kopfhaut	S80.83	So oberfl Verletzt Unterschenkel, InsektBiß/-Stich (ungiftig)
S00.03	Insektenbiß/-stich (ungiftig) behaarte Kopfhaut	S90.82	So oberfl Verletzt Knöchelreg Fuß, Blasenbild (nichttherm)
S00.32	Blasenbildung (nichtthermisch) Nase	S90.83	So oberfl Verletzt Knöchelreg Fuß, InsektBiß/-Stich (ungift)
S00.33	Insektenbiß/-stich (ungiftig) Nase	T85.4	Mechanische Komplik durch Mammoprothese/-implantat
S00.42	Oberflächl Verletzt Ohr, Blasenbildung (nichtthermisch)	T85.82	Kapselfibrose Mamma durch Mammoprothese od -implantat
S00.43	Oberflächl Verletzt Ohr, Insektenbiß/-stich (ungiftig)	Z40.00	Prophylakt OP wg Risikofakt iVm BNB, Brustdr [Mamma]
S00.52	Oberfl Verletzt Lippe Mundhöhle, Blasenbild (nichttherm)	Z41.1	Plastische Chirurgie aus kosmetischen Gründen
S00.53	Oberfl Verletzt Lippe Mundhöhle, InsektBiß/-Stich (ungiftig)	Z42.0	Nachbehand unter Anwend plast Chirurgie Kopf od Hals
S00.82	Oberfl Verletzt so Teile Kopf, Blasenbildung (nichttherm)	Z42.1	Nachbeh unter Anwend plast Chirurgie Mamma [Brustdr]
S00.83	Oberfl Verletzt so Teile Kopf, Insektenbiß/-stich (ungiftig)	Z42.2	Nachbeh unter Anwend plast Chirurgie an and Teilen Rumpf
S00.92	Oberfl Verletzt Kopf, Teil nnbez, Blasenbildung (nichttherm)	Z42.3	Nachbeh unter Anwend plast Chirurgie obere Extremität
S00.93	Oberfl Verletzt Kopf, Teil nnbez, Insektenbiß/-stich (ungiftig)	Z42.4	Nachbeh unter Anwend plast Chirurgie untere Extremität
S10.12	Sonst u nnbez oberfl Verletzt Rachen: Blasenb (nichttherm)	Z42.8	Nachbeh unter Anwend plast Chirurgie an so Körperteilen
S10.13	So u nnbez oberfl Verletzt Rach: Insektenbiß/-stich (ungiftig)	Z42.9	Nachbeh unter Anwend plastischer Chirurgie, nnbez
S10.82	Oberfl Verletzt so Teile Hals: Blasenbildung (nichttherm)	Z44.3	Versorgen m u Anpassen extrakorporale Mammoprothese
S10.83	Oberfl Verletzt so Teile Hals: Insektenbiß/-stich (ungiftig)	Z52.1	Hautspender
S10.92	Oberfl Verletzt Hals, Teil nnbez: Blasenbildung (nichttherm)	Z80.3	BNB Brustdrüse [Mamma] in Familienanamnese
S10.93	Oberfl Verletzt Hals, Teil nnbez: InsektBiß/-stich (ungiftig)	Z94.5	Zustand nach Hauttransplantation

## Hauptdiagnose J67-2

A66.0	Primärläsion b Frambösie	B86	Skabies
A66.1	Multiple Papillome und Krabbenframbösie	B87.0	Dermatomyiasis
A67.0	Primärläsion bei Pinta	B87.1	Wundmyiasis
A67.1	Zwischenstadium der Pinta	B87.2	Ophthalmomyiasis
A67.3	Mischformen der Pinta	B87.3	Nasopharyngeale Myiasis
B07	Viruswarzen	B87.4	Otomyiasis
B08.1	Molluscum contagiosum	B87.8	Myiasis an sonstigen Lokalisationen
B35.0	Tinea barbae und Tinea capitis	B87.9	Myiasis, nnbez
B35.1	Tinea unguium	B88.0	Sonst Akarinoze [Milbenbefall]
B35.2	Tinea manuum	B88.1	Tungiasis [Sandflohbefall]
B35.3	Tinea pedis	B88.2	Sonstiger Befall d Arthropoden
B35.4	Tinea corporis	B88.3	Hirudiniasis externa
B35.5	Tinea imbricata	B88.9	Parasitenbefall der Haut, nnbez
B35.6	Tinea cruris	D03.0	Melanoma in situ Lippe
B35.8	Sonstige Dermatophytosen	D03.2	Melanoma in situ Ohr u äußerer Gehörgang
B35.9	Dermatophytoze, nnbez	D03.3	Melanoma in situ so u nnbez Teile Gesicht
B36.0	Pityriasis versicolor	D03.4	Melanoma in situ behaarte Kopfhaut Hals
B36.1	Tinea nigra	D03.5	Melanoma in situ Rumpf
B36.2	Piedra alba [weiße Piedra]	D03.6	Melanoma in situ obere Extremität, einschl Schulter
B36.3	Piedra nigra [schwarze Piedra]	D03.7	Melanoma in situ untere Extremität, einschl Hüfte
B36.8	Sonstige nbez oberflächliche Mykosen	D03.8	Melanoma in situ sonst Lok
B36.9	Oberflächliche Mykose, nnbez	D03.9	Melanoma in situ, nnbez
B37.2	Kandidose der Haut und der Nägel	D04.0	Carcinoma in situ Lippenhaut
B85.0	Pedikulose durch Pediculus humanus capitis	D04.2	Carcinoma in situ Haut Ohr u äußerer Gehörgang
B85.1	Pedikulose durch Pediculus humanus corporis	D04.3	Carcinoma in situ Haut so u nnbez Teile Gesicht
B85.2	Pedikulose, nnbez	D04.4	Carcinoma in situ behaarte Kopfhaut u Haut Hals
B85.3	Phthiriasis [Filzläusebefall]	D04.5	Carcinoma in situ Haut Rumpf
B85.4	Mischformen von Pedikulose und Phthiriasis	D04.6	Ca in situ Haut obere Extremität, einschl Schulter

D04.7	Ca in situ Haut untere Extremität, einschl Hüfte	L50.1	Idiopathische Urtikaria
D04.8	Carcinoma in situ Haut sonst Lokalisationen	L50.2	Urtikaria d Kälte od Wärme
D04.9	Carcinoma in situ Haut, nnbez	L50.3	Urticaria factitia
D17.0	Gut Neub Fettgew Haut Unterhaut Kopf Gesicht Hals	L50.4	Urticaria mechanica
D17.1	Gutart Neubild Fettgew Haut Unterhaut Rumpf	L50.5	Cholinergische Urtikaria
D17.2	Gut Neub Fettgew Haut Unterhaut Extremitäten	L50.6	Kontakturtikaria
D17.3	Gut Neub Fettgew Haut Unterhaut so/nnbez Lok	L50.8	Sonstige Urtikaria
D17.7	Gutart Neubild Fettgewebe sonst Lokalisationen	L50.9	Urtikaria, nnbez
D17.9	Gutart Neubildung Fettgewebe, nnbez	L55.0	Dermatitis solaris acuta 1. Grad
D18.00	Hämangiom, nnbez Lokalisation	L55.1	Dermatitis solaris acuta 2. Grad
D18.01	Hämangiom an Haut u Unterhaut	L55.2	Dermatitis solaris acuta 3. Grad
D18.08	Hämangiom, sonstige Lokalisationen	L55.8	Sonstige Dermatitis solaris acuta
D22.0	Melanozytennävus Lippe	L55.9	Dermatitis solaris acuta, nnbez
D22.2	Melanozytennävus Ohr/äußerer Gehörgang	L56.0	Phototoxische Reaktion auf Arzneimittel
D22.3	Melanozytennävus so u nnbez Teile Gesicht	L56.1	Photoallergische Reaktion auf Arzneimittel
D22.4	Melanozytennävus behaarte Kopfhaut u Hals	L56.2	Phototoxische Kontaktdermatitis
D22.5	Melanozytennävus Rumpf	L56.3	Urticaria solaris
D22.6	Melanozytennävus obere Extremität, einschl Schulter	L56.4	Polymorphe Lichtdermatose
D22.7	Melanozytennävus untere Extremität, einschl Hüfte	L56.8	Sonst nbez akute Hautveränderungen d UV-Strahlen
D22.9	Melanozytennävus, nnbez	L56.9	Akute Hautveränderung d Ultraviolettstrahlen, nnbez
D23.0	So gutart Neubildungen Lippenhaut	L57.0	Aktinische Keratose
D23.2	So gutart Neubild Haut Ohr/äußerer Gehörgang	L57.2	Cutis rhomboidalis nuchae
D23.3	So gutart Neubild Haut so u nnbez Teile Gesicht	L57.3	Poikiloderma reticularis [Civatte]
D23.4	So gutart Neubild behaarte Kopfhaut u Haut Hals	L57.4	Cutis laxa senilis
D23.5	So gutart Neubildungen Haut Rumpf	L57.5	Strahlengranulom
D23.6	So gutart Neubild Haut ob Extrem, einschl Schulter	L57.8	So Hautveränd d chron Exp ggü nichtionis Strahlg
D23.7	So gutart Neubild Haut unt Extrem, einschl Hüfte	L57.9	Hautveränd chron Exp ggü nichtionis Strahlg, nnbez
D23.9	So gutart Neubildungen Haut, nnbez	L58.1	Chronische Radiodermatitis
D48.5	NB unsich/unbek Verhalt Haut	L59.0	Erythema ab igne
H02.6	Xanthelasma palpebrarum	L59.8	Sonst nbez KH Haut u Unterhaut d Strahleneinwirk
I78.1	Nävus, nichtneoplastisch	L59.9	KH Haut u Unterhaut d Strahleneinwirkung, nnbez
I89.0	Lymphödem, aonkl	L60.0	Unguis incarnatus
L11.0	Erworbene Keratosis follicularis	L60.1	Onycholysis
L11.1	Transitor akantolytische Dermatose [Grover]	L60.2	Onychogryposis [Onychogryphosis]
L21.0	Seborrhoea capitis	L60.3	Nageldystrophie
L21.8	Sonstiges seborrhoisches Ekzem	L60.4	Beau-Reil-Querfurchen
L21.9	Seborrhoisches Ekzem, nnbez	L60.5	Yellow-nail-Syndrom [Syndrom gelbe Nägel]
L22	Windeldermatitis	L60.8	Sonstige KH Nägel
L23.0	Allergische Kontaktdermatitis d Metalle	L60.9	KH Nägel, nnbez
L23.1	Allergische Kontaktdermatitis d Klebstoffe	L63.0	Alopecia (cranialis) totalis
L23.2	Allergische Kontaktdermatitis d Kosmetika	L63.1	Alopecia universalis
L23.3	Allerg Kontaktdermat d Drogen od AM b Hautkont	L63.2	Ophiasis
L23.5	Allerg Kontaktdermatitis d so chem Produkte	L63.8	Sonstige Alopecia areata
L23.6	Allerg Kontaktdermatitis d Nahrungsm b Hautkont	L63.9	Alopecia areata, nnbez
L23.7	Allerg Kontaktdermatitis d Pflanz, ausg Nahrungsmittel	L64.0	Arzneimittelinduzierte Alopecia androgenetica
L24.0	Toxische Kontaktdermatitis d Detergenzien	L64.8	Sonstige Alopecia androgenetica
L24.1	Toxische Kontaktdermatitis d Öle u Fette	L64.9	Alopecia androgenetica, nnbez
L24.2	Toxische Kontaktdermatitis d Lösungsmittel	L65.0	Telogeneffluvium
L24.3	Toxische Kontaktdermatitis d Kosmetika	L65.1	Anageneffluvium
L24.4	Tox Kontaktdermat d Drogen od AM b Hautkont	L65.2	Alopecia mucinosa [Pinkus]
L24.5	Tox Kontaktdermatitis d so chem Produkte	L65.8	Sonstiger nbez Haarausfall oh Narbenbildung
L24.6	Tox Kontaktdermatitis d Nahrungsmittel b Hautkontakt	L65.9	Haarausfall oh Narbenbildung, nnbez
L24.7	Tox Kontaktdermatitis d Pflanz, ausg Nahrungsmittel	L67.0	Trichorrhexis nodosa
L25.0	Nnbez Kontaktdermatitis d Kosmetika	L67.1	Veränderungen Haarfarbe
L25.1	Nnbez Kontaktdermat d Drogen od AM b Hautkont	L67.8	Sonst Anomalien Haarfarbe u Haarschaft
L25.3	Nnbez Kontaktdermatitis d so chem Produkte	L67.9	Anomalie Haarfarbe u Haarschaft, nnbez
L25.4	Nnbez Kontaktdermatitis d Nahrungsm b Hautkont	L68.0	Hirsutismus
L25.5	Nnbez Kontaktdermatitis d Pflanz, ausg Nahrungsm	L68.1	Hypertrichosis lanuginosa acquisita
L27.2	Dermatitis d aufgenommene Nahrungsmittel	L68.2	Lokalisierte Hypertrichose
L27.8	Dermatitis d so oral/enteral/parenteral aufg Substanzen	L68.3	Polytrichie
L27.9	Dermatitis d nnbez oral/enteral/parenteral aufg Substanz	L68.8	Sonstige Hypertrichose
L29.0	Pruritus ani	L68.9	Hypertrichose, nnbez
L29.8	Sonstiger Pruritus	L70.0	Acne vulgaris
L29.9	Pruritus, nnbez	L70.4	Acne infantum
L30.5	Pityriasis alba faciei	L70.5	Acne excoriée des jeunes filles
L42	Pityriasis rosea	L70.8	Sonstige Akne
L44.1	Lichen nitidus	L70.9	Akne, nnbez
L44.2	Lichen striatus	L71.0	Periorale Dermatitis
L44.3	Lichen ruber moniliformis	L71.1	Rhinophym
L50.0	Allergische Urtikaria	L71.8	Sonstige Rosazea

L71.9	Rosazea, nnbez	P83.1	Erythema toxicum neonatorum
L72.0	Epidermalzyste	P83.6	Umbilikaler Polyp b Neugeborenen
L72.1	Trichilemmalzyste	P83.8	So nbez KH-Zustände Haut, für Feten/Neugeb spezifisch
L72.2	Steatocystoma multiplex	P83.9	KH-Zustand Haut, für Feten/Neugeb spezifisch, nnbez
L72.8	Sonst follikuläre Zysten Haut u Unterhaut	Q18.3	Flügelfell Hals
L72.9	Follikuläre Zyste Haut u Unterhaut, nnbez	Q18.9	Angeborene Fehlbildung Gesicht u Hals, nnbez
L73.0	Akneloid [Folliculitis sclerotisans nuchae]	Q81.0	Epidermolysis bullosa simplex
L73.1	Pseudofolliculitis barbae	Q81.8	Sonstige Epidermolysis bullosa
L73.8	Sonstige nbez KH Haarfollikel	Q81.9	Epidermolysis bullosa, nnbez
L73.9	KH Haarfollikel, nnbez	Q82.0	Hereditäres Lymphödem
L74.0	Miliaria rubra	Q82.2	Mastozytose (angeboren)
L74.1	Miliaria cristallina	Q82.3	Incontinentia pigmenti
L74.2	Miliaria profunda	Q82.4	Ektodermale Dysplasie (anhidrotisch)
L74.3	Miliaria, nnbez	Q82.5	Angeborener nichtneoplastischer Nävus
L74.4	Anhidrosis	Q82.8	Sonstige nbez angeborene Fehlbildungen Haut
L74.8	Sonst KH ekkrine Schweißdrüsen	Q82.9	Angeborene Fehlbildung Haut, nnbez
L74.9	KH ekkrine Schweißdrüsen, nnbez	Q84.0	Angeborene Alopezie
L75.0	Bromhidrosis	Q84.1	Angeborene morphologische Störungen Haare, aonkl
L75.1	Chromhidrosis	Q84.2	Sonstige angeborene Fehlbildungen Haare
L75.2	Apokrine Miliaria	Q84.3	Anonychie
L75.8	Sonst KH apokrine Schweißdrüsen	Q84.4	Angeborene Leukonychie
L75.9	KH apokrine Schweißdrüsen, nnbez	Q84.5	Vergrößerte u hypertrophierte Nägel (angeboren)
L80	Vitiligo	Q84.6	Sonstige angeborene Fehlbildungen Nägel
L81.0	Postinflammatorische Hyperpigmentierung	Q84.8	Sonst nbez angeborene Fehlbildungen Integument
L81.1	Chloasma [Melasma]	Q84.9	Angeborene Fehlbildung Integument, nnbez
L81.2	Epheliden	R21	Hautausschlag u sonst unspezifische Hauteruptionen
L81.3	Café-au-lait-Flecken	R22.0	Lok Schwell/Raumford/Knoten Haut/Unterhaut Kopf
L81.4	Sonstige Melanin-Hyperpigmentierung	R22.1	Lok Schwell/Raumford/Knoten Haut/Unterhaut Hals
L81.5	Leukoderm, aonkl	R22.2	Lok Schwell/Raumford/Knoten Haut/Unterhaut Rumpf
L81.6	Sonstige Stör d verminderte Melaninbildung	R22.3	Lok Schwell/Raumford/Knoten Haut/Unterhaut ob Extrem
L81.7	Pigmentpurpura	R22.4	Lok Schwell/Raumford/Knoten Haut/Unterhaut unt Extrem
L81.8	Sonstige nbez Störungen Hautpigmentierung	R22.7	Lok Schwell/Raumford/Knoten Haut/Unterhaut mehr Lok
L81.9	Störung Hautpigmentierung, nnbez	R22.9	Lok Schwell/Raumford/Knoten Haut/Unterhaut nnbez
L82	Seborrhoische Keratose	R23.4	Veränderungen Hautrelief
L84	Hühneraugen u Horn- (Haut-) Schwielen	R23.8	So u nnbez Hautveränderungen
L85.0	Erworbene Ichthyosis	R61.0	Hyperhidrose, umschrieben
L85.1	Erworb Keratosis palmopl [Erworb Kerat palmopl]	R61.1	Hyperhidrose, generalisiert
L85.2	Keratosis punctata (palmoplantaris)	R61.9	Hyperhidrose, nnbez
L85.3	Xerosis cutis	S00.02	Blasenbildung (nichtthermisch) behaarte Kopfhaut
L85.8	Sonstige nbez Epidermisverdickungen	S00.03	Insektenbiß/-stich (ungiftig) behaarte Kopfhaut
L85.9	Epidermisverdickung, nnbez	S00.32	Blasenbildung (nichtthermisch) Nase
L87.0	Hyperkerat follicular et parafollicular cut penetr [Kyrle]	S00.33	Insektenbiß/-stich (ungiftig) Nase
L87.2	Elastosis perforans serpiginosa	S00.42	Oberflächl Verletz Ohr, Blasenbildung (nichtthermisch)
L87.8	Sonstige Stör transepidermale Elimination	S00.43	Oberflächl Verletz Ohr, Insektenbiß/-stich (ungiftig)
L87.9	Störung transepidermale Elimination, nnbez	S00.52	Oberfl Verletz Lippe Mundhöhle, Blasenbild (nichttherm)
L90.0	Lichen sclerosus et atrophicus	S00.53	Oberfl Verletz Lippe Mundhöhle, InsektBiß/-Stich (ungiftig)
L90.1	Anetodermie, Typ Schwenger-Buzzi	S00.82	Oberfl Verletz so Teile Kopf, Blasenbildung (nichttherm)
L90.2	Anetodermie, Typ Jadassohn-Pellizzari	S00.83	Oberfl Verletz so Teile Kopf, Insektenbiß/-stich (ungiftig)
L90.3	Atrophoderma idiopathica, Typ Pasini-Pierini	S00.92	Oberfl Verletz Kopf, Teil nnbez, Blasenbildung (nichttherm)
L90.4	Akrodermatitis chronica atrophicans	S00.93	Oberfl Verletz Kopf, Teil nnbez, Insektenbiß/-stich (ungiftig)
L90.5	Narben u Fibrosen Haut	S10.12	Sonst u nnbez oberfl Verletz Rachen: Blasenb (nichttherm)
L90.6	Striae cutis atropicae	S10.13	So u nnbez oberfl Verletz Rach: Insektenbiß/-stich (ungiftig)
L90.8	Sonstige atrophische HautKH	S10.82	Oberfl Verletz so Teile Hals: Blasenbildung (nichttherm)
L90.9	Atrophische HautKH, nnbez	S10.83	Oberfl Verletz so Teile Hals: Insektenbiß/-stich (ungiftig)
L91.0	Hypertrophe Narbe	S10.92	Oberfl Verletz Hals, Teil nnbez: Blasenbildung (nichttherm)
L91.8	Sonstige hypertrophe HautKH	S10.93	Oberfl Verletz Hals, Teil nnbez: InsektBiß/-stich (ungiftig)
L91.9	Hypertrophe HautKH, nnbez	S20.12	So u nnbez oberfl Verletz Mamma [BDrü]: Blasenb (n therm)
L92.1	Nekrobiosis lipoidica, aonkl	S20.13	So u nnbez oberfl Verl Mamma [BrDrü]: InsBiß/-stich(ungift)
L92.2	Granuloma faciale [Granul eosinophilicum faciei]	S20.32	So oberfl Verletz vordere Thoraxwand, Blasenbild (n therm)
L92.3	Fremdkörpergranulom Haut u Unterhaut	S20.33	So oberfl Verletz vord Thoraxwand, InsektBiß/-stich (ungift)
L92.8	Sonst granulomatöse KH Haut u Unterhaut	S20.42	So oberfl Verletz hint Thoraxwand, Blasenbild (nichttherm)
L92.9	Granulomatöse KH Haut u Unterhaut, nnbez	S20.43	So oberfl Verletz hint Thoraxwand, InsektBiß/-Stich (ungift)
L94.3	Sklerodaktylie	S20.82	Oberfl Verletz so u nnbez Teile Thor, Blasenbild (nichttherm)
L94.8	Sonstige nbez lokalisierte KH Bindegewebe	S20.83	Oberfl Verletz so u nnbez Teile Thorax, InsektBiß/-Stich (ungift)
L94.9	Lokalisierte KH Bindegewebe, nnbez	S30.82	Blasenbild (nichttherm) Abdomen LumbosakrGeg Becken
L98.5	Muzinose Haut	S30.83	InsektBiß/-Stich (ungift) Abdomen LumbosakrGeg Becken
L98.6	Sonst infiltrative KH Haut u Unterhaut	S30.92	Blasenbild (n therm) Abd LumbosakrGeg Becken, Teil nnbez
L98.8	Sonstige nbez KH Haut u Unterhaut	S30.93	Insektenbiß/-stich (ungift) Abd LumbosGeg Beck, Teil nnbez
L98.9	KH Haut u Unterhaut, nnbez	S40.82	So oberfl Verletz Schulter u OA, Blasenbild (nichttherm)
N80.6	Endometriose in Hautnarbe	S40.83	So oberfl Verletz Schulter u OA, InsektBiß/-stich (ungiftig)

S50.82	So oberfl Verletz Unterarm, Blasenbildung (nichttherm)	Z41.1	Plastische Chirurgie aus kosmetischen Gründen
S50.83	So oberfl Verletz Unterarm, Insektenbiß/-stich (ungiftig)	Z42.0	Nachbehandl unter Anwend plast Chirurgie Kopf od Hals
S60.82	So oberfl Verletz Handgelenk Hand, Blasenbild (nichttherm)	Z42.1	Nachbeh unter Anwend plast Chirurgie Mamma [Brustdr]
S60.83	So oberfl Verletz Handgel Hand, InsektBiß/-Stich (ungiftig)	Z42.2	Nachbeh unter Anwend plast Chirurgie an and Teilen Rumpf
S70.82	So oberfl Verletz Hüfte u OS, Blasenbild (nichttherm)	Z42.3	Nachbeh unter Anwend plast Chirurgie obere Extremität
S70.83	So oberfl Verletz Hüfte u OS, Insektenbiß/-stich (ungiftig)	Z42.4	Nachbeh unter Anwend plast Chirurgie untere Extremität
S80.82	So oberfl Verletz Unterschenkel, Blasenbild (nichttherm)	Z42.8	Nachbeh unter Anwend plast Chirurgie an so Körperteilen
S80.83	So oberfl Verletz Unterschenkel, InsektBiß/-Stich (ungiftig)	Z42.9	Nachbeh unter Anwend plastischer Chirurgie, nnbez
S90.82	So oberfl Verletz Knöchelreg Fuß, Blasenbild (nichttherm)	Z52.1	Hautspender
S90.83	So oberfl Verletz Knöchelreg Fuß, InsektBiß/-Stich (ungift)	Z94.5	Zustand nach Hauttransplantation

**ADRG J68****Erkrankungen der Haut, ein Belegungstag**

Hauptdiagnose in Tabelle J68-1 und Verweildauer ist gleich 1 Tag

**DRG J68Z****Erkrankungen der Haut, ein Belegungstag****Diagnose J68-1**

A06.7	Amöbiasis der Haut	B87.1	Wundmyiasis
A18.4	Tuberkulose Haut u Unterhautgewebe	B87.2	Ophthalmomyiasis
A22.0	Hautmilzbrand	B87.3	Nasopharyngeale Myiasis
A31.1	Infektion Haut durch sonstige Mykobakterien	B87.4	Otomyiasis
A36.3	Hautdiphtherie	B87.8	Myiasis an sonstigen Lokalisationen
A42.2	Zervikofaziale Aktinomykose	B87.9	Myiasis, nnbez
A43.1	Nokardiose der Haut	B88.0	Sonst Akarinoase [Milbenbefall]
A51.3	Sek Syphilis Haut u Schleimhäute	B88.1	Tungiasis [Sandflohbefall]
A66.0	Primärläsion b Frambösie	B88.2	Sonstiger Befall d Arthropoden
A66.1	Multiple Papillome und Krabbenframbösie	B88.3	Hirudiniasis externa
A66.2	Sonstige Hautläsionen im Frühstadium der Frambösie	B88.9	Parasitenbefall der Haut, nnbez
A66.3	Hyperkeratose b Frambösie	C43.0	Bösartiges Melanom Lippe
A66.4	Gummata und Ulzera bei Frambösie	C43.2	Bösartiges Melanom Ohr u äußerer Gehörgang
A67.0	Primärläsion bei Pinta	C43.3	Bösartiges Melanom so u nnbez Teile Gesicht
A67.1	Zwischenstadium der Pinta	C43.4	Bösartiges Melanom behaarte Kopfhaut u Hals
A67.3	Mischformen der Pinta	C43.5	Bösartiges Melanom Rumpf
B00.0	Eczema herpeticatum Kaposi	C43.6	Bösartiges Melanom obere Extremität, einschl Schulter
B00.9	Infektion durch Herpesviren, nnbez	C43.7	Bösartig Melanom untere Extremität, einschl Hüfte
B02.9	Zoster ohne Komplikation	C43.8	Bösartiges Melanom Haut, mehr Teilber überlapp
B07	Viruswarzen	C43.9	Bösartiges Melanom Haut, nnbez
B08.1	Molluscum contagiosum	C44.0	Sonstige bösartige Neubildungen: Lippenhaut
B35.0	Tinea barbae und Tinea capitis	C44.2	Sonstige BNB: Haut des Ohres u des äußeren Gehörganges
B35.1	Tinea unguium	C44.3	Sonst BNB: Haut sonst u nnbez Teile des Gesichtes
B35.2	Tinea manuum	C44.4	Sonstige BNB: Behaarte Kopfhaut und Haut des Halses
B35.3	Tinea pedis	C44.5	Sonstige bösartige Neubildungen: Haut des Rumpfes
B35.4	Tinea corporis	C44.6	Sonst BNB: Haut der oberen Extremität, einschl Schulter
B35.5	Tinea imbricata	C44.7	Sonst BNB: Haut der unteren Extremität, einschließl Hüfte
B35.6	Tinea cruris	C44.8	Sonstige BNB: Haut, mehrere Teilbereiche überlappend
B35.8	Sonstige Dermatophyosen	C44.9	BNB Haut, nnbez
B35.9	Dermatophyose, nnbez	C46.0	Kaposi-Sarkom Haut
B36.0	Pityriasis versicolor	C46.1	Kaposi-Sarkom Weichteilgewebe
B36.1	Tinea nigra	C46.7	Kaposi-Sarkom sonstige Lok
B36.2	Piedra alba [weiße Piedra]	C46.8	Kaposi-Sarkom mehrere Organe
B36.3	Piedra nigra [schwarze Piedra]	C46.9	Kaposi-Sarkom, nnbez
B36.8	Sonstige nbez oberflächliche Mykosen	D03.0	Melanoma in situ Lippe
B36.9	Oberflächliche Mykose, nnbez	D03.2	Melanoma in situ Ohr u äußerer Gehörgang
B37.2	Kandidose der Haut und der Nägel	D03.3	Melanoma in situ so u nnbez Teile Gesicht
B38.3	Kokzidioidomykose der Haut	D03.4	Melanoma in situ behaarte Kopfhaut Hals
B55.1	Kutane Leishmaniose	D03.5	Melanoma in situ Rumpf
B55.2	Mukokutane Leishmaniose	D03.6	Melanoma in situ obere Extremität, einschl Schulter
B65.3	Zerkariendermatitis	D03.7	Melanoma in situ untere Extremität, einschl Hüfte
B85.0	Pedikulose durch Pediculus humanus capitis	D03.8	Melanoma in situ sonst Lok
B85.1	Pedikulose durch Pediculus humanus corporis	D03.9	Melanoma in situ, nnbez
B85.2	Pedikulose, nnbez	D04.0	Carcinoma in situ Lippenhaut
B85.3	Phthiriasis [Filzläusebefall]	D04.2	Carcinoma in situ Haut Ohr u äußerer Gehörgang
B85.4	Mischformen von Pedikulose und Phthiriasis	D04.3	Carcinoma in situ Haut so u nnbez Teile Gesicht
B86	Skabies	D04.4	Carcinoma in situ behaarte Kopfhaut u Haut Hals
B87.0	Dermatomyiasis	D04.5	Carcinoma in situ Haut Rumpf



D04.6	Ca in situ Haut obere Extremität, einschl Schulter	L23.4	Allergische Kontaktdermatitis d Farbstoffe
D04.7	Ca in situ Haut untere Extremität, einschl Hüfte	L23.5	Allerg Kontaktdermatitis d so chem Produkte
D04.8	Carcinoma in situ Haut sonst Lokalisationen	L23.6	Allerg Kontaktdermatitis d Nahrungsm b Hautkont
D04.9	Carcinoma in situ Haut, nnbez	L23.7	Allerg Kontaktdermatitis d Pflanz, ausg Nahrgsmittel
D17.0	Gut Neub Fettgew Haut Unterhaut Kopf Gesicht Hals	L23.8	Allergische Kontaktdermatitis d sonst Agenzien
D17.1	Gutart Neubild Fettgew Haut Unterhaut Rumpf	L23.9	Allergische Kontaktdermatitis, nnbez Ursache
D17.2	Gut Neub Fettgew Haut Unterhaut Extremitäten	L24.0	Toxische Kontaktdermatitis d Detergenzien
D17.3	Gut Neub Fettgew Haut Unterhaut so/nnbez Lok	L24.1	Toxische Kontaktdermatitis d Öle u Fette
D17.7	Gutart Neubild Fettgewebe sonst Lokalisationen	L24.2	Toxische Kontaktdermatitis d Lösungsmittel
D17.9	Gutart Neubildung Fettgewebe, nnbez	L24.3	Toxische Kontaktdermatitis d Kosmetika
D18.00	Hämangiom, nnbez Lokalisation	L24.4	Tox Kontaktdermat d Drogen od AM b Hautkont
D18.01	Hämangiom an Haut u Unterhaut	L24.5	Tox Kontaktdermatitis d so chem Produkte
D18.08	Hämangiom, sonstige Lokalisationen	L24.6	Tox Kontaktdermatitis d Nahrungsmittel b Hautkontakt
D22.0	Melanozytennävus Lippe	L24.7	Tox Kontaktdermatitis d Pflanz, ausg Nahrungsmittel
D22.2	Melanozytennävus Ohr/äußerer Gehörgang	L24.8	Toxische Kontaktdermatitis d sonst Agenzien
D22.3	Melanozytennävus so u nnbez Teile Gesicht	L24.9	Toxische Kontaktdermatitis, nnbez Ursache
D22.4	Melanozytennävus behaarte Kopfhaut u Hals	L25.0	Nnbez Kontaktdermatitis d Kosmetika
D22.5	Melanozytennävus Rumpf	L25.1	Nnbez Kontaktdermat d Drogen od AM b Hautkont
D22.6	Melanozytennävus obere Extremität, einschl Schulter	L25.2	Nnbez Kontaktdermatitis d Farbstoffe
D22.7	Melanozytennävus untere Extremität, einschl Hüfte	L25.3	Nnbez Kontaktdermatitis d so chem Produkte
D22.9	Melanozytennävus, nnbez	L25.4	Nnbez Kontaktdermatitis d Nahrungsm b Hautkont
D23.0	So gutart Neubildungen Lippenhaut	L25.5	Nnbez Kontaktdermatitis d Pflanz, ausg Nahrgsm
D23.2	So gutart Neubild Haut Ohr/äußerer Gehörgang	L25.8	Nnbez Kontaktdermatitis d sonst Agenzien
D23.3	So gutart Neubild Haut so u nnbez Teile Gesicht	L25.9	Nnbez Kontaktdermatitis, nnbez Ursache
D23.4	So gutart Neubild behaarte Kopfhaut u Haut Hals	L26	Exfoliative Dermatitis
D23.5	So gutart Neubildungen Haut Rumpf	L27.0	Generalisierte Hauteruption d Drogen od AM
D23.6	So gutart Neubild Haut ob Extrem, einschl Schulter	L27.1	Lokalisierte Hauteruption d Drogen od AM
D23.7	So gutart Neubild Haut unt Extrem, einschl Hüfte	L27.2	Dermatitis d aufgenommene Nahrungsmittel
D23.9	So gutart Neubildungen Haut, nnbez	L27.8	Dermatitis d so oral/enteral/parenteral aufg Substanzen
D48.5	NB unsich/unbek Verhalt Haut	L27.9	Dermatitis d nnbez oral/enteral/parenteral aufg Substanz
H02.6	Xanthelasma palpebrarum	L28.0	Lichen simplex chronicus [Vidal]
I78.1	Nävus, nichtneoplastisch	L28.1	Prurigo nodularis
I89.0	Lymphödem, aonkl	L28.2	Sonstige Prurigo
L00.0	SSS-Syndrom, Befall < 30% KöOF	L29.0	Pruritus ani
L00.1	SSS-Syndrom, Befall >= 30% KöOF	L29.8	Sonstiger Pruritus
L08.1	Erythrasma	L29.9	Pruritus, nnbez
L10.0	Pemphigus vulgaris	L30.0	Nummuläres Ekzem
L10.1	Pemphigus vegetans	L30.1	Dyshidrosis [Pompholyx]
L10.2	Pemphigus foliaceus	L30.2	Autosensibilisierung Haut [IId-Reaktion]
L10.3	Brasilianischer Pemphigus [fogo selvagem]	L30.3	Ekzematoide Dermatitis
L10.4	Pemphigus erythematosus	L30.4	Intertriginöses Ekzem
L10.5	Arzneimittelinduzierter Pemphigus	L30.5	Pityriasis alba faciei
L10.8	Sonstige Pemphigus-KH	L30.8	Sonstige nbez Dermatitis
L10.9	Pemphigus-KH, nnbez	L30.9	Dermatitis, nnbez
L11.0	Erworbene Keratosis follicularis	L40.0	Psoriasis vulgaris
L11.1	Transitor akantolytische Dermatose [Grover]	L40.1	Generalisierte Psoriasis pustulosa
L11.8	Sonstige nbez akantolytische Dermatosen	L40.2	Akrodermatitis continua suppurativa [Hallopeau]
L11.9	Akantolytische Dermatose, nnbez	L40.3	Psoriasis pustulosa palmoplantaris
L12.0	Bullöses Pemphigoid	L40.4	Psoriasis guttata
L12.1	Vernarbendes Pemphigoid	L40.8	Sonstige Psoriasis
L12.2	Chronisch-bullöse Dermatose Kindesalter	L40.9	Psoriasis, nnbez
L12.3	Erworbene Epidermolysis bullosa	L41.0	Pityriasis lichenoides et varioliform acuta [Mucha-Haberm]
L12.8	Sonstige Pemphigoid-KH	L41.1	Parapsoriasis guttata
L12.9	Pemphigoid-KH, nnbez	L41.3	Kleinfleckige Parapsoriasis en plaques
L13.0	Dermatitis herpetiformis [Duhring]	L41.4	Großfleckige Parapsoriasis en plaques
L13.1	Pustulosis subcornealis [Sneddon-Wilkinson]	L41.5	Parapsoriasis m Poikilodermie
L13.8	Sonstige nbez bullöse Dermatosen	L41.8	Sonstige Parapsoriasis
L13.9	Bullöse Dermatose, nnbez	L41.9	Parapsoriasis, nnbez
L20.0	Prurigo Besnier	L42	Pityriasis rosea
L20.8	Sonstiges atopisches [endogenes] Ekzem	L43.0	Lichen ruber hypertrophicus
L20.9	Atopisches [endogenes] Ekzem, nnbez	L43.1	Lichen ruber pemphigoides
L21.0	Seborrhoea capitis	L43.2	Lichenoide Arzneimittelreaktion
L21.1	Seborrhoisches Ekzem Kinder	L43.3	Subakuter Lichen ruber planus (aktiv)
L21.8	Sonstiges seborrhoisches Ekzem	L43.8	Sonstiger Lichen ruber planus
L21.9	Seborrhoisches Ekzem, nnbez	L43.9	Lichen ruber planus, nnbez
L22	Windeldermatitis	L44.0	Pityriasis rubra pilaris
L23.0	Allergische Kontaktdermatitis d Metalle	L44.1	Lichen nitidus
L23.1	Allergische Kontaktdermatitis d Klebstoffe	L44.2	Lichen striatus
L23.2	Allergische Kontaktdermatitis d Kosmetika	L44.3	Lichen ruber moniliformis
L23.3	Allerg Kontaktdermat d Drogen od AM b Hautkont	L44.4	Infantile papulöse Akrodermatitis [Gianotti-Crosti-Synd]

L44.8	Sonstige nbez papulosquamöse Haut-KH	L65.9	Haarausfall oh Narbenbildung, nnbez
L44.9	Papulosquamöse -KH, nnbez	L66.0	Pseudopelade Brocq
L50.0	Allergische Urtikaria	L66.1	Lichen planopilaris
L50.1	Idiopathische Urtikaria	L66.2	Folliculitis decalvans
L50.2	Urtikaria d Kälte od Wärme	L66.3	Folliculitis et Perifolliculit cap absced et suffod [Hoffmann]
L50.3	Urticaria factitia	L66.4	Atrophoderma vermiculata
L50.4	Urticaria mechanica	L66.8	Sonstige narbige Alopezie
L50.5	Cholinergische Urtikaria	L66.9	Narbige Alopezie, nnbez
L50.6	Kontakturtikaria	L67.0	Trichorrhexis nodosa
L50.8	Sonstige Urtikaria	L67.1	Veränderungen Haarfarbe
L50.9	Urtikaria, nnbez	L67.8	Sonst Anomalien Haarfarbe u Haarschaft
L51.0	Nichtbullöses Erythema exsudativum multiforme	L67.9	Anomalie Haarfarbe u Haarschaft, nnbez
L51.1	Bullöses Erythema exsudativum multiforme	L68.0	Hirsutismus
L51.20	Tox epiderm Nekrolys [Lyell-Syndrom], Befall < 30% KöOF	L68.1	Hypertrichosis lanuginosa acquisita
L51.21	Tox epiderm Nekrolys [Lyell-Syndrom], Befall >= 30% KöOF	L68.2	Lokalisierte Hypertrichose
L51.8	Sonstiges Erythema exsudativum multiforme	L68.3	Polytrichie
L51.9	Erythema exsudativum multiforme, nnbez	L68.8	Sonstige Hypertrichose
L52	Erythema nodosum	L68.9	Hypertrichose, nnbez
L53.0	Erythema toxicum	L70.0	Acne vulgaris
L53.1	Erythema anulare centrifugum	L70.1	Acne conglobata
L53.2	Erythema marginatum	L70.2	Acne varioliformis
L53.3	Sonstiges figuriertes chronisches Erythem	L70.3	Acne tropica
L53.8	Sonstige nbez erythematöse KH	L70.4	Acne infantum
L53.9	Erythematöse KH, nnbez	L70.5	Acne excoriée des jeunes filles
L55.0	Dermatitis solaris acuta 1. Grad	L70.8	Sonstige Akne
L55.1	Dermatitis solaris acuta 2. Grad	L70.9	Akne, nnbez
L55.2	Dermatitis solaris acuta 3. Grad	L71.0	Periorale Dermatitis
L55.8	Sonstige Dermatitis solaris acuta	L71.1	Rhinophym
L55.9	Dermatitis solaris acuta, nnbez	L71.8	Sonstige Rosazea
L56.0	Phototoxische Reaktion auf Arzneimittel	L71.9	Rosazea, nnbez
L56.1	Photoallergische Reaktion auf Arzneimittel	L72.0	Epidermalzyste
L56.2	Phototoxische Kontaktdermatitis	L72.1	Trichilemmalzyste
L56.3	Urticaria solaris	L72.2	Steatocystoma multiplex
L56.4	Polymorphe Lichtdermatose	L72.8	Sonst folliculäre Zysten Haut u Unterhaut
L56.8	Sonst nbez akute Hautveränderungen d UV-Strahlen	L72.9	Follikuläre Zyste Haut u Unterhaut, nnbez
L56.9	Akute Hautveränderung d Ultraviolettstrahlen, nnbez	L73.0	Aknekeloid [Folliculitis sclerotisans nuchae]
L57.0	Aktinische Keratose	L73.1	Pseudofolliculitis barbae
L57.1	Aktinisches Retikuloid	L73.2	Hidradenitis suppurativa
L57.2	Cutis rhomboidalis nuchae	L73.8	Sonstige nbez KH Haarfollikel
L57.3	Poikiloderma reticularis [Civatte]	L73.9	KH Haarfollikel, nnbez
L57.4	Cutis laxa senilis	L74.0	Miliaria rubra
L57.5	Strahlengranulom	L74.1	Miliaria crystallina
L57.8	So Hautveränd d chron Exp ggü nichtionis Strahlg	L74.2	Miliaria profunda
L57.9	Hautveränd chron Exp ggü nichtionis Strahlg, nnbez	L74.3	Miliaria, nnbez
L58.0	Akute Radiodermatitis	L74.4	Anhidrosis
L58.1	Chronische Radiodermatitis	L74.8	Sonst KH ekrine Schweißdrüsen
L58.9	Radiodermatitis, nnbez	L74.9	KH ekrine Schweißdrüsen, nnbez
L59.0	Erythema ab igne	L75.0	Bromhidrosis
L59.8	Sonst nbez KH Haut u Unterhaut d Strahleneinwirk	L75.1	Chromhidrosis
L59.9	KH Haut u Unterhaut d Strahleneinwirkung, nnbez	L75.2	Apokrine Miliaria
L60.0	Unguis incarnatus	L75.8	Sonst KH apokrine Schweißdrüsen
L60.1	Onycholysis	L75.9	KH apokrine Schweißdrüsen, nnbez
L60.2	Onychogryphosis [Onychogryphosis]	L80	Vitiligo
L60.3	Nageldystrophie	L81.0	Postinflammatorische Hyperpigmentierung
L60.4	Beau-Reil-Querfurchen	L81.1	Chloasma [Melasma]
L60.5	Yellow-nail-Syndrom [Syndrom gelbe Nägel]	L81.2	Epheliden
L60.8	Sonstige KH Nägel	L81.3	Café-au-lait-Flecken
L60.9	KH Nägel, nnbez	L81.4	Sonstige Melanin-Hyperpigmentierung
L63.0	Alopecia (cranialis) totalis	L81.5	Leukoderm, aonkl
L63.1	Alopecia universalis	L81.6	Sonstige Stör d verminderte Melaninbildung
L63.2	Ophiasis	L81.7	Pigmentpurpura
L63.8	Sonstige Alopecia areata	L81.8	Sonstige nbez Störungen Hautpigmentierung
L63.9	Alopecia areata, nnbez	L81.9	Störung Hautpigmentierung, nnbez
L64.0	Arzneimittelinduzierte Alopecia androgenetica	L82	Seborrhoische Keratose
L64.8	Sonstige Alopecia androgenetica	L83	Acanthosis nigricans
L64.9	Alopecia androgenetica, nnbez	L84	Hühneraugen u Horn- (Haut-) Schwielen
L65.0	Telogeneffluvium	L85.0	Erworbene Ichthyosis
L65.1	Anageneffluvium	L85.1	Erworb Keratosis palmopl [Erworb Kerat palmopl]
L65.2	Alopecia mucinosa [Pinkus]	L85.2	Keratosis punctata (palmoplantaris)
L65.8	Sonstiger nbez Haarausfall oh Narbenbildung	L85.3	Xerosis cutis

L85.8	Sonstige nbez Epidermisverdickungen	Q80.4	Ichthyosis congenita gravis [Harlekinfetis]
L85.9	Epidermisverdickung, nnbez	Q80.8	Sonstige Ichthyosis congenita
L87.0	Hyperkerat follicular et parafoallicular cut penetr [Kyrle]	Q80.9	Ichthyosis congenita, nnbez
L87.2	Elastosis perforans serpiginosa	Q81.0	Epidermolysis bullosa simplex
L87.8	Sonstige Stör transepidermale Elimination	Q81.1	Epidermolysis bullosa atrophicans gravis
L87.9	Störung transepidermale Elimination, nnbez	Q81.2	Epidermolysis bullosa dystrophica
L88	Pyoderma gangraenosum	Q81.8	Sonstige Epidermolysis bullosa
L90.0	Lichen sclerosus et atrophicus	Q81.9	Epidermolysis bullosa, nnbez
L90.1	Anetodermie, Typ Schweningen-Buzzi	Q82.0	Hereditäres Lymphödem
L90.2	Anetodermie, Typ Jadassohn-Pellizzari	Q82.1	Xeroderma pigmentosum
L90.3	Atrophoderma idiopathica, Typ Pasini-Pierini	Q82.2	Mastozytose (angeboren)
L90.4	Akrodermatitis chronica atrophicans	Q82.3	Incontinentia pigmenti
L90.5	Narben u Fibrosen Haut	Q82.4	Ektodermale Dysplasie (anhidrotisch)
L90.6	Striae cutis atrophicae	Q82.5	Angeborener nichtneoplastischer Nävus
L90.8	Sonstige atrophische HautKH	Q82.8	Sonstige nbez angeborene Fehlbildungen Haut
L90.9	Atrophische HautKH, nnbez	Q82.9	Angeborene Fehlbildung Haut, nnbez
L91.0	Hypertrophe Narbe	Q84.0	Angeborene Alopezie
L91.8	Sonstige hypertrophe HautKH	Q84.1	Angeborene morphologische Störungen Haare, aonkl
L91.9	Hypertrophe HautKH, nnbez	Q84.2	Sonstige angeborene Fehlbildungen Haare
L92.0	Granuloma anulare	Q84.3	Anonychie
L92.1	Nekrobiosis lipoidica, aonkl	Q84.4	Angeborene Leukonychie
L92.2	Granuloma faciale [Granul eosinophilicum faciei]	Q84.5	Vergrößerte u hypertrophierte Nägel (angeboren)
L92.3	Fremdkörpergranulom Haut u Unterhaut	Q84.6	Sonstige angeborene Fehlbildungen Nägel
L92.8	Sonst granulomatöse KH Haut u Unterhaut	Q84.8	Sonst nbez angeborene Fehlbildungen Integument
L92.9	Granulomatöse KH Haut u Unterhaut, nnbez	Q84.9	Angeborene Fehlbildung Integument, nnbez
L93.0	Diskoider Lupus erythematoses	R21	Hautausschlag u sonst unspezifische Hauteruptionen
L93.1	Subakuter Lupus erythematoses cutaneus	R22.0	Lok Schwell/Raumford/Knoten Haut/Unterhaut Kopf
L93.2	Sonstiger lokalisierter Lupus erythematoses	R22.1	Lok Schwell/Raumford/Knoten Haut/Unterhaut Hals
L94.0	Scleroderma circumscripta [Morphaea]	R22.2	Lok Schwell/Raumford/Knoten Haut/Unterhaut Rumpf
L94.1	Lineare oder bandförmige Sklerodermie	R22.3	Lok Schwell/Raumford/Knoten Haut/Unterhaut ob Extrem
L94.2	Calcinosis cutis	R22.4	Lok Schwell/Raumford/Knoten Haut/Unterhaut unt Extrem
L94.3	Sklerodaktylie	R22.7	Lok Schwell/Raumford/Knoten Haut/Unterhaut mehr Lok
L94.5	Poikiloderma atrophicans vascularis [Jacobi]	R22.9	Lok Schwell/Raumford/Knoten Haut/Unterhaut nnbez
L94.8	Sonstige nbez lokalisierte KH Bindegewebe	R23.4	Veränderungen Hautrelief
L94.9	Lokalisierte KH Bindegewebe, nnbez	R23.8	So u nnbez Hautveränderungen
L95.0	Livedo-Vaskulitis	R61.0	Hyperhidrose, umschrieben
L95.1	Erythema elevatum et diutinum	R61.1	Hyperhidrose, generalisiert
L95.8	Sonstige Vaskulitis, die auf die Haut begrenzt ist	R61.9	Hyperhidrose, nnbez
L95.9	Vaskulitis, die auf die Haut begrenzt ist, nnbez	S00.02	Blasenbildung (nichtthermisch) behaarte Kopfhaut
L98.1	Dermatitis factitia	S00.03	Insektenbiß/-stich (ungiftig) behaarte Kopfhaut
L98.2	Akute febrile neutrophile Dermatose [Sweet-Synd]	S00.32	Blasenbildung (nichtthermisch) Nase
L98.5	Muzinose Haut	S00.33	Insektenbiß/-stich (ungiftig) Nase
L98.6	Sonst infiltrative KH Haut u Unterhaut	S00.42	Oberflächl Verletz Ohr, Blasenbildung (nichtthermisch)
L98.8	Sonstige nbez KH Haut u Unterhaut	S00.43	Oberflächl Verletz Ohr, Insektenbiß/-stich (ungiftig)
L98.9	KH Haut u Unterhaut, nnbez	S00.52	Oberfl Verletz Lippe Mundhöhle, Blasenbild (nichttherm)
M35.6	Rezidiv Pannikulitis [Pfeifer-Weber-Christian-KH]	S00.53	Oberfl Verletz Lippe Mundhöhle, InsektBiß/-Stich (ungiftig)
M54.00	Pannikulitis Nacken-/Rückenregion, mehrere Lok WS	S00.82	Oberfl Verletz so Teile Kopf, Blasenbildung (nichttherm)
M54.01	Pannikulitis Nacken-/Rückenregion, Okz-Atl-Axialbereich	S00.83	Oberfl Verletz so Teile Kopf, Insektenbiß/-stich (ungiftig)
M54.02	Pannikulitis Nacken-/Rückenregion, Zervikalbereich	S00.92	Oberfl Verletz Kopf, Teil nnbez, Blasenbildung (nichttherm)
M79.30	Pannikulitis, nnbez, mehrere Lokalisationen	S00.93	Oberfl Verletz Kopf, Teil nnbez, Insektenbiß/-stich (ungiftig)
M79.31	Pannikulitis, nnbez, Schulterregion	S10.12	Sonst u nnbez oberfl Verletz Rachen: Blasenb (nichttherm)
M79.32	Pannikulitis, nnbez, Oberarm	S10.13	So u nnbez oberfl Verletz Rach: Insektenbiß/-stich (ungiftig)
M79.33	Pannikulitis, nnbez, Unterarm	S10.82	Oberfl Verletz so Teile Hals: Blasenbildung (nichttherm)
M79.34	Pannikulitis, nnbez, Hand	S10.83	Oberfl Verletz so Teile Hals: Insektenbiß/-stich (ungiftig)
M79.35	Pannikulitis, nnbez, Beckenregion/Oberschenkel	S10.92	Oberfl Verletz Hals, Teil nnbez: Blasenbildung (nichttherm)
M79.36	Pannikulitis, nnbez, Unterschenkel	S10.93	Oberfl Verletz Hals, Teil nnbez: InsektBiß/-stich (ungiftig)
M79.37	Pannikulitis, nnbez, Knöchel/Fuß	S20.12	So u nnbez oberfl Verletz Mamma [BDrü]: Blasenb (n therm)
M79.38	Pannikulitis, nnbez, sonstige Lokalisation	S20.13	So u nnbez oberfl Verl Mamma [BrDrü]: InsBiß/-stich(ungift)
M79.39	Pannikulitis, nnbez, nnbez Lokalisationen	S20.32	So oberfl Verletz vordere Thoraxwand, Blasenbild (n therm)
N80.6	Endometriose in Hautnarbe	S20.33	So oberfl Verletz vord Thoraxwand, InsektBiß/-stich (ungift)
P83.1	Erythema toxicum neonatorum	S20.42	So oberfl Verletz hint Thoraxwand, Blasenbild (nichttherm)
P83.6	Umbilikaler Polyp b Neugeborenen	S20.43	So oberfl Verletz hint Thoraxwand, InsektBiß/-Stich (ungift)
P83.8	So nbez KH-Zustände Haut, für Feten/Neugeb spezifisch	S20.82	Oberfl Verletz so u nnbez Teile Thor, Blasenbild (nichttherm)
P83.9	KH-Zustand Haut, für Feten/Neugeb spezifisch, nnbez	S20.83	Oberfl Verletz so u nnbez Teile Thorax, InsektBiß/-Stich (ungift)
Q18.3	Flügelfell Hals	S30.82	Blasenbild (nichttherm) Abdomen LumbosakrGeg Becken
Q18.9	Angeborene Fehlbildung Gesicht u Hals, nnbez	S30.83	InsektBiß/-Stich (ungift) Abdomen LumbosakrGeg Becken
Q80.0	Ichthyosis vulgaris	S30.92	Blasenbild (n therm) Abd LumbosakrGeg Becken, Teil nnbez
Q80.1	X-chromosomal-rezessive Ichthyosis	S30.93	Insektenbiß/-stich (ungift) Abd LumbosGeg Beck, Teil nnbez
Q80.2	Lamelläre Ichthyosis	S40.82	So oberfl Verletz Schulter u OA, Blasenbild (nichttherm)
Q80.3	Bullöse kongenitale ichthyosiforme Erythrodermie	S40.83	So oberfl Verletz Schulter u OA, InsektBiß/-stich (ungiftig)

S50.82	So oberfl Verletz Unterarm, Blasenbildung (nichttherm)	Z41.1	Plastische Chirurgie aus kosmetischen Gründen
S50.83	So oberfl Verletz Unterarm, Insektenbiß/-stich (ungiftig)	Z42.0	Nachbehandl unter Anwend plast Chirurgie Kopf od Hals
S60.82	So oberfl Verletz Handgelenk Hand, Blasenbild (nichttherm)	Z42.1	Nachbeh unter Anwend plast Chirurgie Mamma [Brustdr]
S60.83	So oberfl Verletz Handgel Hand, InsektBiß/-Stich (ungiftig)	Z42.2	Nachbeh unter Anwend plast Chirurgie an and Teilen Rumpf
S70.82	So oberfl Verletz Hüfte u OS, Blasenbild (nichttherm)	Z42.3	Nachbeh unter Anwend plast Chirurgie obere Extremität
S70.83	So oberfl Verletz Hüfte u OS, Insektenbiß/-stich (ungiftig)	Z42.4	Nachbeh unter Anwend plast Chirurgie untere Extremität
S80.82	So oberfl Verletz Unterschenkel, Blasenbild (nichttherm)	Z42.8	Nachbeh unter Anwend plast Chirurgie an so Körperteilen
S80.83	So oberfl Verletz Unterschenkel, InsektBiß/-Stich (ungiftig)	Z42.9	Nachbeh unter Anwend plastischer Chirurgie, nnbez
S90.82	So oberfl Verletz Knöchelreg Fuß, Blasenbild (nichttherm)	Z52.1	Hautspender
S90.83	So oberfl Verletz Knöchelreg Fuß, InsektBiß/-Stich (ungift)	Z94.5	Zustand nach Hauttransplantation

**ADRGs 901, 902**

**OR-Prozeduren ohne Bezug**

OR-Prozeduren ohne Bezug

**DRGs 901A, 901B, 901C, 901D, 902Z**

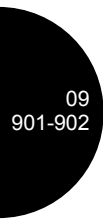

# **MDC 10**

Endokrine, Ernährungs- und  
Stoffwechselkrankheiten



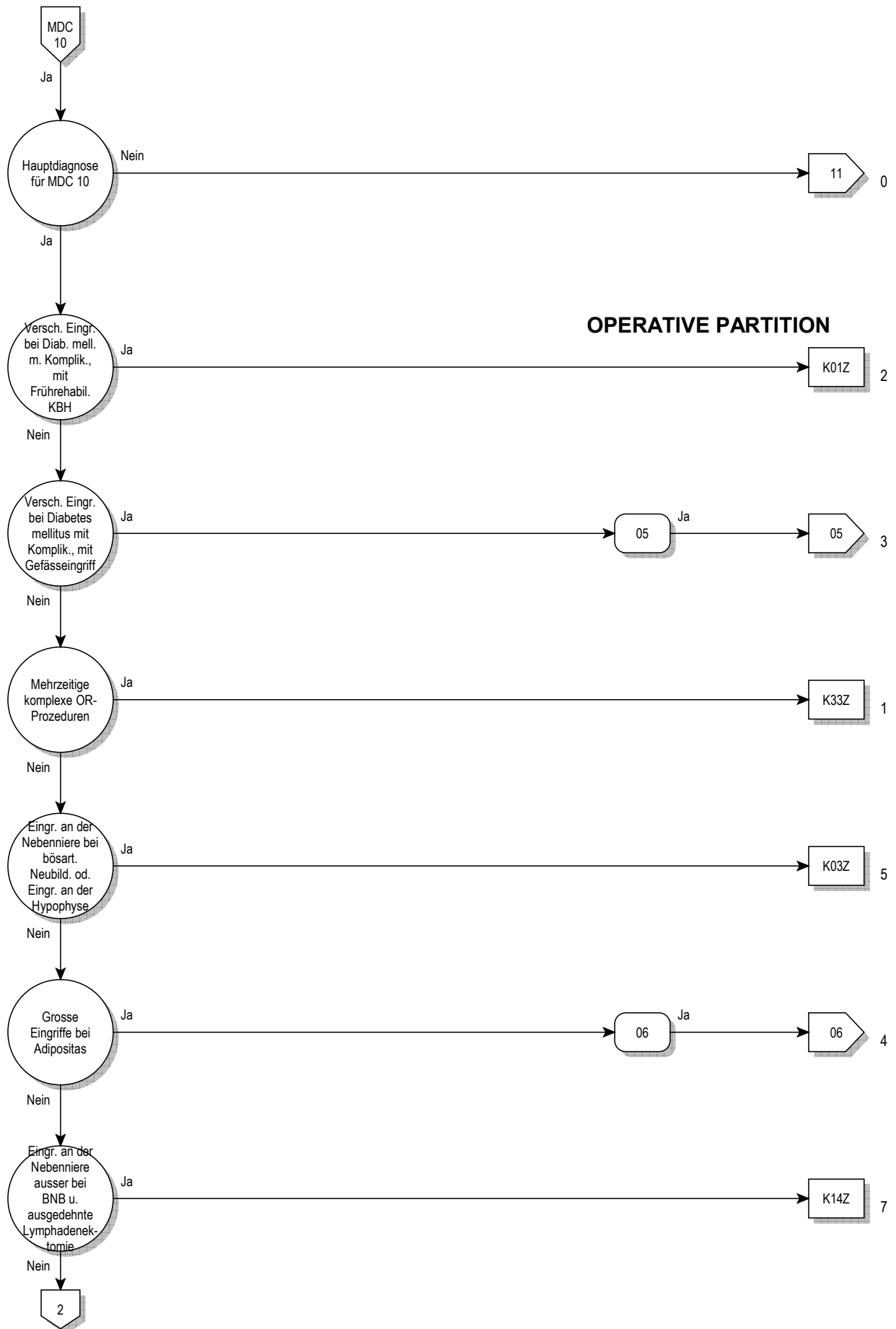

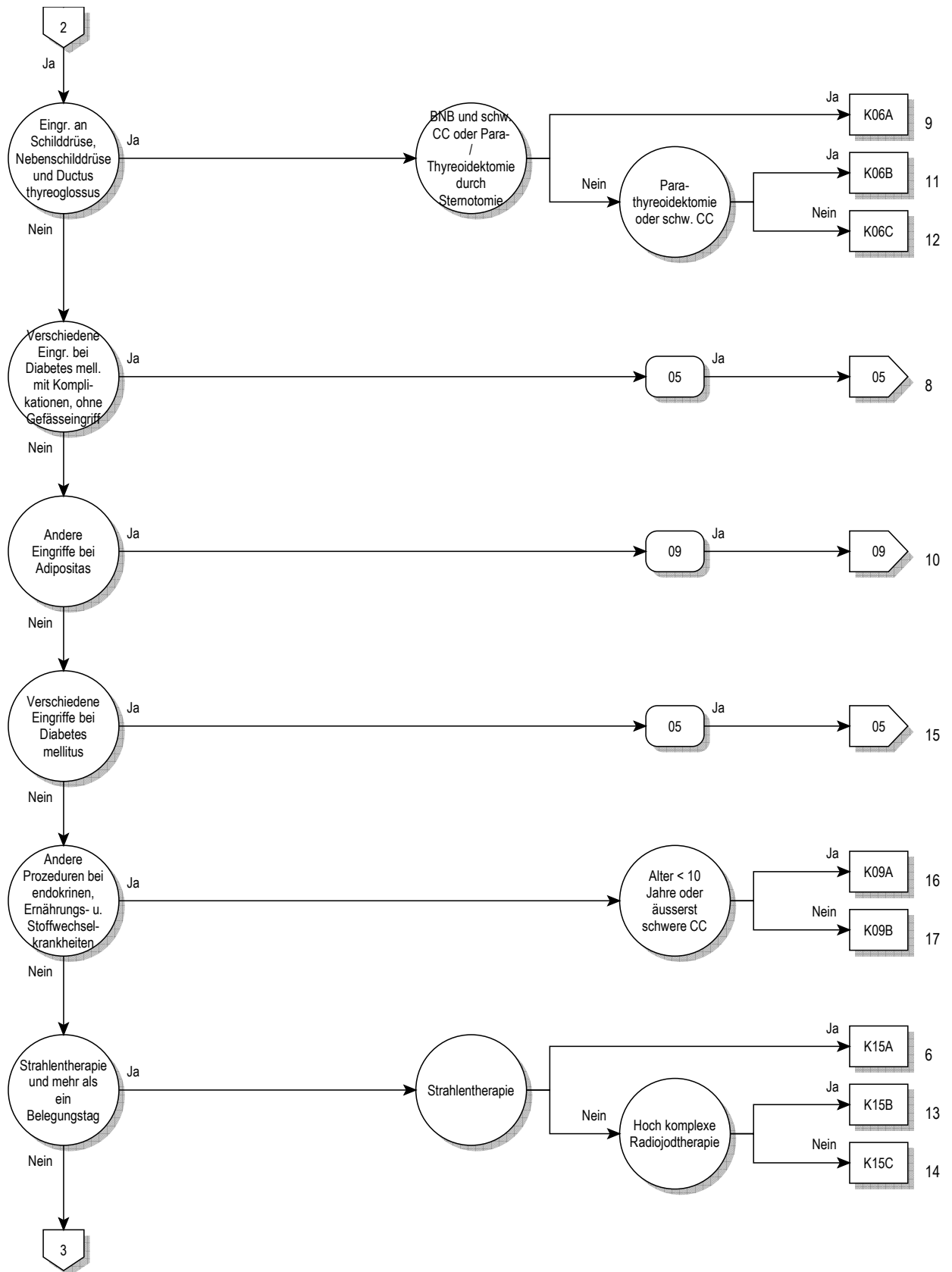

10



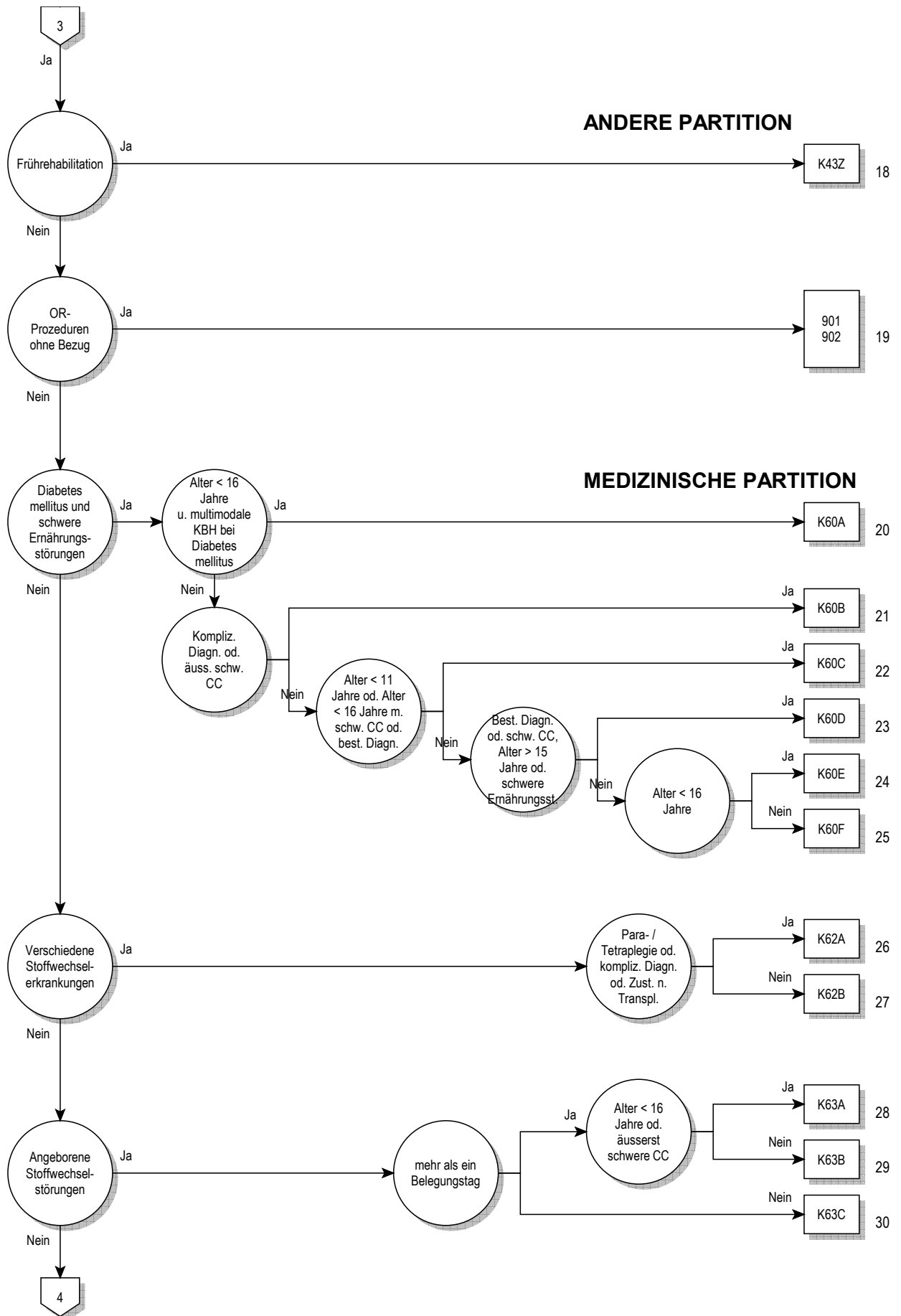

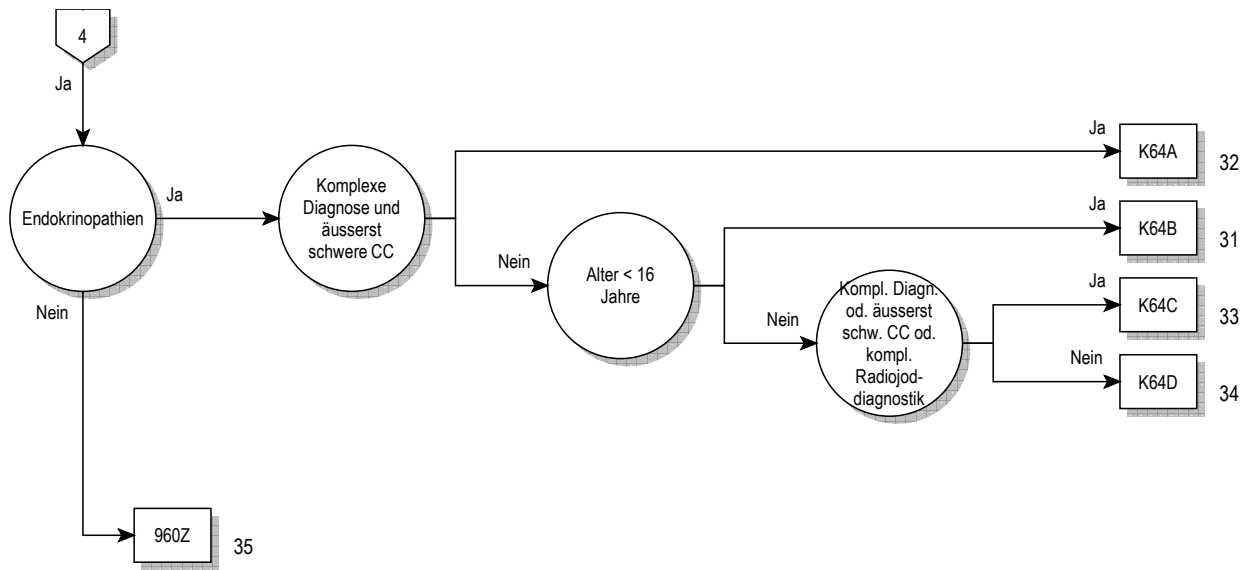

**Entscheidungslogik MDC 10**

Hauptdiagnose in Tabelle MDC10-0

**Hauptdiagnose für MDC 10 (MDC10-0)**

A18.7	Tuberkulose der Nebennieren	E06.4	Arzneimittelinduzierte Thyreoiditis
C73	Bösartige Neubildung der Schilddrüse	E06.5	Sonstige chronische Thyreoiditis
C74.0	Bösartige Neubildung: Nebennierenrinde	E06.9	Thyreoiditis, nnbez
C74.1	Bösartige Neubildung: Nebennierenmark	E07.0	Hypersekretion von Kalzitinin
C74.9	Bösartige Neubildung: Nebenniere, nicht näher bezeichnet	E07.1	Dyshormogene Struma
C75.0	Bösartige Neubildung: Nebenschilddrüse	E07.8	Sonstige nbez KH Schilddrüse
C75.1	Bösartige Neubildung: Hypophyse	E07.9	KH Schilddrüse, nnbez
C75.8	BNB: Beteiligung mehrerer endokriner Drüsen, nnbez	E10.01	Diabetes mellitus, Typ 1: m Koma, entgl bez
C75.9	Bösartige Neubildung: Endokrine Drüse, nnbez	E10.11	Diabetes mellitus, Typ 1: m Ketoazidose, entgl bez
C79.7	Sekundäre bösartige Neubildung der Nebenniere	E10.60	Diabetes mellitus, Typ 1: m sonst nbez Komplik, n entgl b
C96.5	Multifokale u unisystemische Langerhans-Zell-Histiozytose	E10.61	Diabetes mellitus, Typ 1: m sonst nbez Komplik, entgl bez
C96.6	Unifokale Langerhans-Zell-Histiozytose	E10.72	Diabetes mellitus, Typ 1: m mult, so mult Kompl, n entgl bez
D13.7	Gutartige Neubild endokrin Drüsenanteil Pankreas	E10.73	Diabetes mellitus, Typ 1: m mult, so mult Kompl, entgl bez
D34	Gutartige Neubildung Schilddrüse	E10.74	Diab mellitus, Typ 1: m mult Kompl, m dia Fußsyn, n entgl bez
D35.0	Gutartige Neubildung Nebenniere	E10.75	Diab mellitus, Typ 1: m mult Kompl, m dia Fußsyn, entgl bez
D35.1	Gutartige Neubildung Nebenschilddrüse	E10.80	Diabetes mellitus, Typ 1: m nnbez Komplik, n entgl bez
D35.2	Gutartige Neubildung Hypophyse	E10.81	Diabetes mellitus, Typ 1: m nnbez Komplik, entgl bez
D35.7	Gutart Neubildung sonst nbez endokrine Drüsen	E10.90	Diabetes mellitus, Typ 1: oh Komplik, n entgl bez
D35.8	Gutart Neubildung Teilig mehr endokrin Drüsen	E10.91	Diabetes mellitus, Typ 1: oh Komplik, entgl bez
D35.9	Gutartige Neubildung endokrine Drüse, nnbez	E11.01	Diabetes mellitus, Typ 2: m Koma, entgl bez
D44.0	NB unsich/unbek Verhalt Schilddrüse	E11.11	Diabetes mellitus, Typ 2: m Ketoazidose, entgl bez
D44.1	NB unsich/unbek Verhalt Nebenniere	E11.60	Diabetes mellitus, Typ 2: m so nbez Komplik, n entgl bez
D44.2	NB unsich/unbek Verhalt Nebenschilddrüse	E11.61	Diabetes mellitus, Typ 2: m so nbez Komplik, entgl bez
D44.3	NB unsich/unbek Verhalt Hypophyse	E11.72	Diabetes mellitus, Typ 2: m mult, so mult Kompl, n entgl bez
D44.8	NB unsich/unbek Verhalt Teilig mehr endokr Drüs	E11.73	Diabetes mellitus, Typ 2: m mult, so mult Kompl, entgl bez
D44.9	NB unsich/unbek Verhalt Endokrine Drüs, nnbez	E11.74	Diab mellitus, Typ 2: m mul Kompl, m dia Fußsyn, n entgl bez
D76.1	Hämophagozytäre Lymphohistiozytose	E11.75	Diab mellitus, Typ 2: m mult Kompl, m dia Fußsyn, entgl bez
D76.2	Hämophagozytäres Syndrom bei Infektionen	E11.80	Diabetes mellitus, Typ 2: m nnbez Komplik, n entgl bez
D76.3	Sonstige Histiozytose-Syndrome	E11.81	Diabetes mellitus, Typ 2: m nnbez Komplik, entgl bez
D81.3	Adenosinaminase[ADA]-Mangel	E11.90	Diabetes mellitus, Typ 2: oh Komplik, n entgl bez
D81.5	Purinnukleosid-Phosphorylase[PNP]-Mangel	E11.91	Diabetes mellitus, Typ 2: oh Komplik, entgl bez
E00.0	Angeb Jodmangelsyndrom, neurologischer Typ	E12.01	DM iVm Fehl-/Mangelernähr m Koma, entgl bez
E00.1	Angeb Jodmangelsyndrom, myxödematöser Typ	E12.11	DM iVm Fehl-/Mangelernähr m Ketoazidose, entgl bez
E00.2	Angeborenes Jodmangelsyndrom, gemischter Typ	E12.60	DM iVm Fehl-/Mangelernähr m so nbez Komplik, n entgl bez
E00.9	Angeborenes Jodmangelsyndrom, nnbez	E12.61	DM iVm Fehl-/Mangelernähr m sonst nbez Komplik, entgl bez
E01.0	Jodmangelbedingte diffuse Struma (endemisch)	E12.72	DM iVm Fehl-/Mangelernähr m mult, m so mult Kpl, n entgl bez
E01.1	Jodmangelbed mehrknotige Struma (endem)	E12.73	DM iVm Fehl-/Mangelernähr m mult, m so mult Kompl, entgl bez
E01.2	Jodmangelbedingte Struma (endemisch), nnbez	E12.74	DM iVm Fehl-/Mangelernähr m mult, m dia Fußsyn, n entgl bez
E01.8	Sonst jodmangelbed SchilddrüsenKH u verwandte Zustände	E12.75	DM iVm Fehl-/Mangelernähr m mult, m dia Fußsyn, entgl bez
E02	Subklinische Jodmangel-Hypothyreose	E12.80	DM iVm Fehl-/Mangelernähr m nnbez Komplik, n entgl bez
E03.0	Angeborene Hypothyreose m diffuser Struma	E12.81	DM iVm Fehl-/Mangelernähr m nbez Komplik, entgl bez
E03.1	Angeborene Hypothyreose oh Struma	E12.90	DM iVm Fehl-/Mangelernähr oh Komplik, n entgl bez
E03.2	Hypothyreose d AM od and exogene Substanzen	E12.91	DM iVm Fehl-/Mangelernähr oh Komplik, entgl bez
E03.3	Postinfektöse Hypothyreose	E13.01	Sonst nbez Diab mell m Koma, entgl bez
E03.4	Atrophie Schilddrüse (erworben)	E13.11	Sonst nbez Diab mell m Ketoazidose, entgl bez
E03.8	Sonstige nbez Hypothyreose	E13.60	Sonst nbez Diab mell m sonst nbez Komplik, n entgl bez
E03.9	Hypothyreose, nnbez	E13.61	Sonst nbez Diab mell m sonst nbez Komplik, entgl bez
E04.0	Nichttoxische diffuse Struma	E13.72	Sonst nbez DM m mult, m so mult Kompl, n entgl bez
E04.1	Nichttoxischer solitärer Schilddrüsenknoten	E13.73	Sonst nbez DM m mult, m so mult Kompl, entgl bez
E04.2	Nichttoxische mehrknotige Struma	E13.74	Sonst nbez DM m mult Kompl, m dia Fußsyn, n entgl bez
E04.8	Sonstige nbez nichttoxische Struma	E13.75	Sonst nbez DM m mult Kompl, m dia Fußsyn, entgl bez
E04.9	Nichttoxische Struma, nnbez	E13.80	Sonst nbez Diab mell m nnbez Komplik, n entgl bez
E05.0	Hyperthyreose m diffuser Struma	E13.81	Sonst nbez Diab mell m nnbez Komplik, entgl bez
E05.1	Hyperthyreose m tox solitär Schilddrüsenknoten	E13.90	Sonst nbez Diab mell oh Komplik, n entgl bez
E05.2	Hyperthyreose m toxischer mehrknotiger Struma	E13.91	Sonst nbez Diab mell oh Komplik, entgl bez
E05.3	Hyperthyreose d ektopisches SD-Gewebe	E14.01	Nnbez Diab mell m Koma, entgl bez
E05.4	Hyperthyreosis factitia	E14.11	Nnbez Diab mell m Ketoazidose, entgl bez
E05.5	Thyreotoxische Krise	E14.60	Nnbez Diab mell m sonst nbez Komplik, n entgl bez
E05.8	Sonstige Hyperthyreose	E14.61	Nnbez Diab mell m sonst nbez Komplik, entgl bez
E05.9	Hyperthyreose, nnbez	E14.72	Nnbez DM m mult Kompl, m so mult Kompl, n entgl bez
E06.0	Akute Thyreoiditis	E14.73	Nnbez DM m mult Kompl, m so mult Kompl, entgl bez
E06.1	Subakute Thyreoiditis	E14.74	Nnbez DM m mult Kompl, m dia Fußsyn, n entgl bez
E06.2	Chron Thyreoiditis m transitor Hyperthyreose	E14.75	Nnbez DM m mult Kompl, m dia Fußsyn, entgl bez
E06.3	Autoimmunthyreoiditis	E14.80	Nnbez Diab mell m nnbez Komplik, n entgl bez

E14.81	Nnbez Diab mell m nnbez Komplik, entgl bez	E34.2	Ektopische Hormonsekretion, aonkl
E14.90	Nnbez Diab mell oh Komplik, n entgl bez	E34.3	Kleinwuchs, aonkl
E14.91	Nnbez Diab mell oh Komplik, entgl bez	E34.50	Part Androgenres-Synd
E15	Hypoglykämische Koma, nichtdiabetisch	E34.51	Kompl Androgenres-Synd
E16.0	Arzneimittelinduzierte Hypoglykämie oh Koma	E34.59	Androgenres-Synd, nnbez
E16.1	Sonstige Hypoglykämie	E34.8	Sonstige nbez endokrine Störungen
E16.2	Hypoglykämie, nnbez	E34.9	Endokrine Störung, nnbez
E16.3	Erhöhte Glukagonsekretion	E35.0	KH Schilddrüse b aokl KH
E16.8	Sonst nbez Störung innere Sekretion Pankreas	E35.1	KH Nebennieren b aokl KH
E16.9	Störung innere Sekretion Pankreas, nnbez	E35.8	KH sonst endokrine Drüsen b aokl KH
E20.0	Idiopathischer Hypoparathyreoidismus	E40	Kwashiorkor
E20.1	Pseudohypoparathyreoidismus	E41	Alimentärer Marasmus
E20.8	Sonstiger Hypoparathyreoidismus	E42	Kwashiorkor-Marasmus
E20.9	Hypoparathyreoidismus, nnbez	E43	Nnbez erhebliche Energie- u Eiweißmangelernährung
E21.0	Primärer Hyperparathyreoidismus	E44.0	Mäßige Energie- u Eiweißmangelernährung
E21.1	Sekundärer Hyperparathyreoidismus, aonkl	E44.1	Leichte Energie- u Eiweißmangelernährung
E21.2	Sonstiger Hyperparathyreoidismus	E45	EntwickVerzög d Energie- u Eiweißmangelernährung
E21.3	Hyperparathyreoidismus, nnbez	E46	Nnbez Energie- u Eiweißmangelernährung
E21.4	Sonstige nbez KH Nebenschilddrüse	E50.8	Sonstige Manifestationen Vitamin-A-Mangel
E21.5	KH Nebenschilddrüse, nnbez	E50.9	Vitamin-A-Mangel, nnbez
E22.0	Akromegalie u hypophys Hochwuchs	E51.1	Beriberi
E22.1	Hyperprolaktinämie	E51.2	Wernicke-Enzephalopathie
E22.2	Syndrom inadäquate Sekretion von Adiuretin	E51.8	Sonstige Manifestationen Thiaminmangel
E22.8	Sonstige Überfunktion Hypophyse	E51.9	Thiaminmangel, nnbez
E22.9	Überfunktion Hypophyse, nnbez	E52	Niazinmangel [Pellagra]
E23.0	Hypopituitarismus	E53.0	Riboflavinmangel
E23.1	Arzneimittelinduzierter Hypopituitarismus	E53.1	Pyridoxinmangel
E23.2	Diabetes insipidus	E53.8	Mangel sonst nbez Vitamine Vit-B-Komplex
E23.3	Hypothalamische Dysfunktion, aonkl	E53.9	Vitamin-B-Mangel, nnbez
E23.6	Sonstige Störungen Hypophyse	E54	Ascorbinsäuremangel
E23.7	Störung Hypophyse, nnbez	E55.9	Vitamin-D-Mangel, nnbez
E24.0	Hypophysäres Cushing-Syndrom	E56.0	Vitamin-E-Mangel
E24.1	Nelson-Tumor	E56.1	Vitamin-K-Mangel
E24.2	Arzneimittelinduziertes Cushing-Syndrom	E56.8	Mangel an sonstigen Vitaminen
E24.3	Ektopisches ACTH-Syndrom	E56.9	Vitaminmangel, nnbez
E24.4	Alkoholinduziertes Pseudo-Cushing-Syndrom	E58	Alimentärer Kalziummangel
E24.8	Sonstiges Cushing-Syndrom	E59	Alimentärer Selenmangel
E24.9	Cushing-Syndrom, nnbez	E60	Alimentärer Zinkmangel
E25.00	21-Hydroxyl-Mang [AGS Typ 3], klassisch Form	E61.0	Kupfermangel
E25.01	21-Hydroxyl-Mang [AGS Typ 3], Late-onset-Form	E61.1	Eisenmangel
E25.08	Sonst angeb adrenogenit Stör iVm Enzymmang	E61.2	Magnesiummangel
E25.09	Angeb adrenogenit Stör iVm Enzymmang, nnbez	E61.3	Manganmangel
E25.8	Sonstige adrenogenitale Störungen	E61.4	Chrommangel
E25.9	Adrenogenitale Störung, nnbez	E61.5	Molybdänmangel
E26.0	Primärer Hyperaldosteronismus	E61.6	Vanadiummangel
E26.1	Sekundärer Hyperaldosteronismus	E61.7	Mangel an mehreren Spurenelementen
E26.8	Sonstiger Hyperaldosteronismus	E61.8	Mangel sonstige nbez Spurenelementen
E26.9	Hyperaldosteronismus, nnbez	E61.9	Spurenelementmangel, nnbez
E27.0	Sonstige Nebennierenrindenüberfunktion	E63.0	Mangel an essentiellen Fettsäuren [EFA]
E27.1	Primäre Nebennierenrindeninsuffizienz	E63.1	Aliment Mangelzust infolge unausgew ZusammSetz Nahr
E27.2	Addison-Krise	E63.8	Sonstige nbez alimentäre Mangelzustände
E27.3	AM-induzierte Nebennierenrindeninsuffizienz	E63.9	Alimentärer Mangelzustand, nnbez
E27.4	So u nnbez Nebennierenrindeninsuffizienz	E64.0	Folgen Energie- u Eiweißmangelernährung
E27.5	Nebennierenmarküberfunktion	E64.1	Folgen Vitamin-A-Mangel
E27.8	Sonstige nbez KH Nebenniere	E64.2	Folgen Vitamin-C-Mangel
E27.9	KH Nebenniere, nnbez	E64.8	Folgen sonstiger alimentärer Mangelzustände
E29.0	Testikuläre Überfunktion	E64.9	Folgen nnbez alimentären Mangelzustandes
E29.1	Testikuläre Unterfunktion	E65	Lokalisierte Adipositas
E29.8	Sonstige testikuläre Dysfunktion	E66.00	Adipositas durch übermäß Kalorienzufuhr: BMI 30 bis < 35
E29.9	Testikuläre Dysfunktion, nnbez	E66.01	Adipositas durch übermäß Kalorienzufuhr: BMI 35 bis < 40
E30.0	Verzögerte Pubertät [Pubertas tarda]	E66.02	Adipositas durch übermäß Kalorienzufuhr: BMI 40 und mehr
E30.1	Vorzeitige Pubertät [Pubertas praecox]	E66.09	Adipositas durch übermäß Kalorienzufuhr: BMI nnbez
E30.8	Sonstige Pubertätsstörungen	E66.10	Arzneimittelinduzierte Adipositas: BMI 30 bis < 35
E30.9	Pubertätsstörung, nnbez	E66.11	Arzneimittelinduzierte Adipositas: BMI 35 bis < 40
E31.0	Autoimmune polyglanduläre Insuffizienz	E66.12	Arzneimittelinduzierte Adipositas: BMI 40 und mehr
E31.1	Polyglanduläre Überfunktion	E66.19	Arzneimittelinduzierte Adipositas: BMI nnbez
E31.8	Sonstige polyglanduläre Dysfunktion	E66.80	Sonstige Adipositas: BMI 30 bis unter 35
E31.9	Polyglanduläre Dysfunktion, nnbez	E66.81	Sonstige Adipositas: BMI 35 bis unter 40
E34.0	Karzinoid-Syndrom	E66.82	Sonstige Adipositas: BMI 40 und mehr
E34.1	Sonstige Hypersekretion intestinaler Hormone	E66.89	Sonstige Adipositas: BMI nnbez

E66.90	Adipositas, nnbez: BMI 30 bis unter 35	E83.50	Kalziphylaxie
E66.91	Adipositas, nnbez: BMI 35 bis unter 40	E83.58	Sonstige Störungen des Kalziumstoffwechsels
E66.92	Adipositas, nnbez: BMI 40 und mehr	E83.59	Störungen des Kalziumstoffwechsels, nnbez
E66.99	Adipositas, nnbez: BMI nnbez	E83.8	Sonstige Störungen des Mineralstoffwechsels
E67.0	Hypervitaminose A	E83.9	Störung des Mineralstoffwechsels, nicht näher bezeichnet
E67.1	Hyperkarotinämie	E86	Volumenmangel
E67.2	Megavitamin-B6-Syndrom	E87.0	Hyperosmolalität u Hypernatriämie
E67.3	Hypervitaminose D	E87.1	Hypoosmolalität u Hyponatriämie
E67.8	Sonstige nbez Überernährung	E87.2	Azidose
E68	Folgen Überernährung	E87.3	Alkalose
E70.0	Klassische Phenylketonurie	E87.4	Gemischte Störung Säure-Basen-Gleichgewicht
E70.1	Sonstige Hyperphenylalaninämien	E87.5	Hyperkaliämie
E70.2	Störungen TyrosinSW	E87.6	Hypokaliämie
E70.3	Albinismus	E87.8	Sonst Störung Wasser-/Elektrolythaushalt, aonkl
E70.8	Sonstige Störungen SW aromatischer Aminosäuren	E88.0	Störungen Plasmaprotein-Stoffwechsel, aonkl
E70.9	Störung SW aromatischer Aminosäuren, nnbez	E88.1	Lipodystrophie, aonkl
E71.0	Ahornsirup- (Harn-) KH	E88.2	Lipomatose, aonkl
E71.1	Sonstige Störungen SW verzweigter Aminosäuren	E88.3	Tumorlyse-Syndrom
E71.2	Störung SW verzweigter Aminosäuren, nnbez	E88.8	Sonstige nbez Stoffwechselstörungen
E71.3	Störungen FettsäureSW	E88.9	Stoffwechselstörung, nnbez
E72.0	Störungen Aminosäuretransport	E89.0	Hypothyreose nach medizinischen Maßnahmen
E72.1	Störungen SW schwefelhaltiger Aminosäuren	E89.1	Hypoinsulinämie nach medizinischen Maßnahmen
E72.2	Störungen Harnstoffzyklus	E89.2	Hypoparathyreoidismus nach med Maßnahmen
E72.3	Störungen Lysin- u HydroxylysinSW	E89.3	Hypopituitarismus nach med Maßnahmen
E72.4	Störungen OrnithinSW	E89.5	Testikuläre Unterfunktion nach med Maßnahmen
E72.5	Störungen GlyzinSW	E89.6	NNR- (NNM-) Unterfunkt nach med Maßnahmen
E72.8	Sonstige nbez Störungen AminosäureSW	E89.8	Sonst endokr od SW-Stör nach med Maßnahmen
E72.9	Störung Aminosäurestoffwechsels, nnbez	E89.9	Endokrine od SW-Stör nach med Maßnahmen, nnbez
E74.0	Glykogenspeicherkrankheit [Glykogenose]	E90	Ernährungs- u SW-Störung b aonkl KH
E74.2	Störungen Galaktosestoffwechsel	P70.2	Diabetes mellitus b Neugeborenen
E74.4	Störungen PyruvatSW u Glukoneogenese	P70.3	latrogene Hypoglykämie b Neugeborenen
E74.8	Sonstige nbez Störungen KohlenhydratSW	P70.4	Sonstige Hypoglykämie b Neugeborenen
E74.9	Störung Kohlenhydratstoffwechsel, nnbez	P70.8	So transit Stör Kohlenhydrat-Stoffw Fetus/Neugeb
E75.3	Sphingolipidose, nnbez	P70.9	Transit Störung Kohlenhydrat-Stoffw Fetus/Neugeb, nnbez
E75.5	Sonstige Störungen Lipidspeicherung	P71.0	Kuhmilch-Hypokalzämie b Neugeborenen
E75.6	Störung Lipidspeicherung, nnbez	P71.1	Sonstige Hypokalzämie b Neugeborenen
E76.0	Mukopolysaccharidose, Typ I	P71.2	Hypomagnesiämie b Neugeborenen
E76.1	Mukopolysaccharidose, Typ II	P71.3	Tetanie b Neugeb, oh Kalzium- od Magnesiummangel
E76.2	Sonstige Mukopolysaccharidosen	P71.4	Transitorischer Hypoparathyreoidismus Neugeborenes
E76.3	Mukopolysaccharidose, nnbez	P71.8	So transit Störung Kalzium-/Magn-Stoffwechsel Neugeb
E76.8	Sonstige Störungen Glykosaminoglykan-SW	P71.9	Transit Störung Kalzium-/Magn-Stoffwechsel Neugeb, nnbez
E76.9	Störung Glykosaminoglykan-SW, nnbez	P72.0	Struma b Neugeborenen, aonkl
E77.0	Defekte posttranslational Modifikat lysosom Enzyme	P72.1	Transitorische Hyperthyreose b Neugeborenen
E77.1	Defekte b Glykoproteinabbau	P72.2	So transit Störung SchilddrFkt b Neugeborenen, aonkl
E77.8	Sonstige Störungen GlykoproteinSW	P72.8	Sonst nbez transitorische endokrine KH b Neugeborenen
E77.9	Störung Glykoproteinstoffwechsels, nnbez	P72.9	Transitorische endokrine KH Neugeborenes, nnbez
E78.0	Reine Hypercholesterinämie	P74.0	Metabolische Spätazidose b Neugeborenen
E78.1	Reine Hypertriglyzeridämie	P74.1	Dehydratation b Neugeborenen
E78.2	Gemischte Hyperlipidämie	P74.2	Störung des Natriumgleichgewichtes Neugeborenes
E78.3	Hyperchylomikronämie	P74.3	Störung des Kaliumgleichgewichtes Neugeborenes
E78.4	Sonstige Hyperlipidämien	P74.4	Sonst transit Stör Elektrolythaushalt Neugeborenes
E78.5	Hyperlipidämie, nnbez	P74.5	Transitorische Hypertyrosinämie b Neugeborenen
E78.6	Lipoproteinmangel	P74.8	Sonst transitorische SW-Stör b Neugeborenen
E78.8	Sonstige Störungen Lipoproteinstoffwechsel	P74.9	Transitorische SW-Stör b Neugeborenen, nnbez
E78.9	Störung Lipoproteinstoffwechsel, nnbez	P92.0	Erbrechen b Neugeborenen
E79.0	Hyperurikämie oh Zeichen entzündl Arthritis/toph Gicht	P92.1	Regurgitation u Rumination b Neugeborenen
E79.1	Lesch-Nyhan-Syndrom	P92.2	Trinkunlust b Neugeborenen
E79.8	Sonstige Störungen Purin- und PyrimidinSW	P92.3	Unterernährung b Neugeborenen
E79.9	Störung Purin- u PyrimidinSW, nnbez	P92.4	Überernährung b Neugeborenen
E80.0	Hereditäre erythropoetische Porphyrie	P92.5	Schwierigkeit b Neugeborenen b Brusternährung
E80.1	Porphyria cutanea tarda	P92.8	Sonst Ernährungsprobleme b Neugeborenen
E80.2	Sonstige Porphyrie	P92.9	Ernährungsproblem b Neugeborenen, nnbez
E80.3	Defekte von Katalase u Peroxidase	Q56.0	Hermaphroditismus, aonkl
E83.0	Störungen des Kupferstoffwechsels	Q56.1	Pseudohermaphroditismus masculinus, aonkl
E83.2	Störungen des Zinkstoffwechsels	Q56.2	Pseudohermaphroditismus femininus, aonkl
E83.30	Familiäre hypophosphatämische Rachitis	Q56.3	Pseudohermaphroditismus, nnbez
E83.31	Vitamin-D-abhängige Rachitis	Q56.4	Unbestimmtes Geschlecht, nnbez
E83.38	Sonstige Störungen Phosphorstoffwechsels und Phosphatase	Q89.1	Angeborene Fehlbildungen Nebenniere
E83.39	Störungen Phosphorstoffwechsels und Phosphatase, nnbez	Q89.2	Angebor Fehlbildungen sonst endokriner Drüsen
E83.4	Störungen des Magnesiumstoffwechsels	Q99.0	Chimäre 46,XX/46,XY

Q99.1	Hermaphroditismus verus mit Karyotyp 46,XX	R63.6	Ungenüg Aufn Nahr u Wasser infolg Vernachläss seiner selbst
R29.0	Tetanie	R63.8	Sonst Sympt Nahrungs-/Flüssigkeitsaufnahme
R62.0	Verzögertes Erreichen von Entwicklungsstufen	R73.0	Abnormer Glukosetoleranztest
R62.8	So Ausbleiben erwartete physiolog Entwicklung	R73.9	Hyperglykämie, nnbez
R62.9	Ausbleiben erwartete physiolog Entwicklung, nnbez	R81	Glukosurie
R63.0	Anorexie	R82.4	Azetonurie
R63.1	Polydipsie	R94.6	Abnorme Ergebnisse Schilddrüsen-Fktprüfungen
R63.2	Polyphagie	R94.7	Abnorme Ergebnisse so endokrine Funktionsprüfungen
R63.3	Ernährungsprobleme u unsachgemäße Ernährung	S11.1	Offene Wunde mit Beteiligung Schilddrüse
R63.4	Abnorme Gewichtsabnahme	S37.81	Verletzung Nebenniere
R63.5	Abnorme Gewichtszunahme		

**ADRG K01****Verschiedene Eingriffe bei Diabetes mellitus mit Komplikationen, mit Frührehabilitation**

Hauptdiagnose in Tabelle K01-1 und mindestens eine Prozedur in Tabelle K01-2 und Frührehabilitation

**DRG K01Z****Verschiedene Eingriffe bei Diabetes mellitus mit Komplikationen, mit Frührehabilitation****Hauptdiagnose K01-1**

E10.60	Diabetes mellitus, Typ 1: m sonst nbez Komplik, n entgl b	E12.73	DM iVm Fehl-/Mangernähr m mult, m so mult Kompl, entgl bez
E10.61	Diabetes mellitus, Typ 1: m sonst nbez Komplik, entgl b	E12.74	DM iVm Fehl-/Mangernähr m mult, m dia Fußsyn, n entgl bez
E10.72	Diabetes mellitus, Typ 1: m mult, so mult Kompl, n entgl bez	E12.75	DM iVm Fehl-/Mangernähr m mult, m dia Fußsyn, entgl bez
E10.73	Diabetes mellitus, Typ 1: m mult, so mult Kompl, entgl bez	E13.60	Sonst nbez Diab mell m sonst nbez Komplik, n entgl bez
E10.74	Diab mellitus, Typ 1: m mult Kompl, m dia Fußsyn, n entgl bez	E13.61	Sonst nbez Diab mell m sonst nbez Komplik, entgl bez
E10.75	Diab mellitus, Typ 1: m mult Kompl, m dia Fußsyn, entgl bez	E13.72	Sonst nbez DM m mult, m so mult Kompl, n entgl bez
E11.60	Diabetes mellitus, Typ 2: m so nbez Komplik, n entgl bez	E13.73	Sonst nbez DM m mult, m so mult Kompl, entgl bez
E11.61	Diabetes mellitus, Typ 2: m so nbez Komplik, entgl bez	E13.74	Sonst nbez DM m mult Kompl, m dia Fußsyn, n entgl bez
E11.72	Diabetes mellitus, Typ 2: m mult, so mult Kompl, n entgl bez	E13.75	Sonst nbez DM m mult Kompl, m dia Fußsyn, entgl bez
E11.73	Diabetes mellitus, Typ 2: m mult, so mult Kompl, entgl bez	E14.60	Nnbez Diab mell m sonst nbez Komplik, n entgl bez
E11.74	Diab mellitus, Typ 2: m mul Kompl, m dia Fußsyn, n entgl bez	E14.61	Nnbez Diab mell m sonst nbez Komplik, entgl bez
E11.75	Diab mellitus, Typ 2: m mult Kompl, m dia Fußsyn, entgl bez	E14.72	Nnbez DM m mult Kompl, m so mult Kompl, n entgl bez
E12.60	DM iVm Fehl-/Manglernähr m so nbez Komplik, n entgl bez	E14.73	Nnbez DM m mult Kompl, m so mult Kompl, entgl bez
E12.61	DM iVm Fehl-/Manglernähr m sonst nbez Komplik, entgl bez	E14.74	Nnbez DM m mult Kompl, m dia Fußsyn, n entgl bez
E12.72	DM iVm Fehl-/Mangernähr m mult, m so mult Kpl, n entgl bez	E14.75	Nnbez DM m mult Kompl, m dia Fußsyn, entgl bez

**Prozedur K01-2**

34.03↔	Wiedereröffnung einer Thorakotomie	39.25.29↔	Iliaco-femoraler Bypass, sonstige
38.38.00↔	Resektion von Arterien der unteren Extremität mit Anastomose, n.n.bez.	39.25.30↔	Obturator-Bypass (extraanatomisch)
38.38.10↔	Resektion der A. femoralis mit Anastomose (communis) (superficialis)	39.25.99↔	Aorto-iliaco-femoraler Bypass, sonstige
38.38.11↔	Resektion der A. profunda femoris mit Anastomose	39.41↔	Stillung einer Blutung nach vaskulärem Eingriff
38.38.12↔	Resektion der A. poplitea mit Anastomose	77.28.00↔	Keilosteotomie an Tarsalia und Metatarsalia, n.n.bez.
38.38.99↔	Resektion von Arterien der unteren Extremität mit Anastomose, sonstige	77.28.10↔	Keilosteotomie am Talus
38.48.00↔	Resektion von Arterien der unteren Extremität mit Ersatz, n.n.bez.	77.28.20↔	Keilosteotomie am Kalkaneus
38.48.10↔	Resektion der A. femoralis mit Ersatz (communis) (superficialis)	77.28.30↔	Keilosteotomie an sonstigen Tarsalia
38.48.11↔	Resektion der A. profunda femoris mit Ersatz	77.28.40↔	Keilosteotomie an Metatarsalia
38.48.12↔	Resektion der A. poplitea mit Ersatz	77.28.99↔	Keilosteotomie an Tarsalia und Metatarsalia, sonstige
38.48.13↔	Resektion von Arterien des Unterschenkels mit Ersatz	77.29.40↔	Keilosteotomie an Phalangen des Fusses
38.48.99↔	Resektion von Arterien der unteren Extremität mit Ersatz, sonstige	77.38.00↔	Sonstige Knochendurchtrennung an Tarsalia und Metatarsalia, n.n.bez.
39.25.00↔	Aorto-iliaco-femoraler Bypass, n.n.bez.	77.38.10↔	(De-)Rotationsosteotomie an Tarsalia
39.25.10↔	Aorto-iliaco-femoraler Bypass, aortal, n.n.bez.	77.38.11↔	Kortikotomie bei Segmenttransport an Tarsalia
39.25.11↔	Aorto-iliakaler Bypass	77.38.12↔	Komplexe (mehrdimensionale) Osteotomie (mit Achsenkorrektur) an Tarsalia
39.25.12↔	Aorto-femoraler Bypass	77.38.19↔	Sonstige Knochendurchtrennung an Tarsalia
39.25.13↔	Aorto-poplitealer Bypass	77.38.29↔	Sonstige Knochendurchtrennung an Metatarsalia
39.25.14↔	Aorto-cruraler Bypass	77.38.99↔	Sonstige Knochendurchtrennung an Tarsalia und Metatarsalia, sonstige
39.25.19↔	Aorto-iliaco-femoraler Bypass, aortal, sonstige	77.51↔	Plastische Rekonstruktion bei Hallux valgus mit Exostosenresektion, Weichteilkorrektur und Osteotomie am Os metatarsale I
39.25.20↔	Iliaco-femoraler Bypass, n.n.bez.	77.52↔	Plastische Rekonstruktion bei Hallux valgus mit Exostosenresektion, Weichteilkorrektur und Arthrodesis
39.25.21↔	Ilio-iliakaler Bypass	77.53↔	Plastische Rekonstruktion bei Hallux valgus mit anderer Exostosenresektion und Weichteilkorrektur
39.25.22↔	Ilio-femoraler Bypass	77.54↔	Resektion oder Korrekturosteotomie bei Digitus quintus varus
39.25.23↔	Ilio-poplitealer Bypass		
39.25.24↔	Ilio-cruraler Bypass		

77.58↔	Sonstige Resektion, Arthrodese und plastische Rekonstruktion an Zehen	81.49.18↔	Knorpeltransplantation und Implantation von in-vitro hergestellten Gewebekulturen, Oberes Sprunggelenk, arthroskopisch
77.59↔	Sonstige Exostosenresektion bei Hallux valgus	81.49.19↔	Knorpeltransplantation und Implantation von in-vitro hergestellten Gewebekulturen, Oberes Sprunggelenk, offen chirurgisch
77.68.00↔	Lokale Resektion von Knochenläsion oder -gewebe an Tarsalia und Metatarsalia, n.n.bez.	81.49.20↔	Knorpeltransplantation und Implantation von in-vitro hergestellten Gewebekulturen, Unteres Sprunggelenk, arthroskopisch
77.68.10↔	Lokale Resektion von Knochenläsion oder -gewebe an Tarsalia	81.49.21↔	Knorpeltransplantation und Implantation von in-vitro hergestellten Gewebekulturen, Unteres Sprunggelenk, offen chirurgisch
77.68.11↔	Lokale Resektion von Knochenläsion oder -gewebe an Metatarsalia	81.49.26↔	Subchondrale Knocheneröffnung, Oberes Sprunggelenk, arthroskopisch
77.68.20↔	Débridement an Tarsalia	81.49.27↔	Subchondrale Knocheneröffnung, Oberes Sprunggelenk, offen chirurgisch
77.68.21↔	Débridement an Metatarsalia	81.49.28↔	Subchondrale Knocheneröffnung, Unteres Sprunggelenk, arthroskopisch
77.68.99↔	Lokale Resektion von Knochenläsion oder -gewebe an Tarsalia und Metatarsalia, sonstige	81.49.29↔	Subchondrale Knocheneröffnung, Unteres Sprunggelenk, offen chirurgisch
77.88↔	Sonstige partielle Knochenresektion an Tarsalia und Metatarsalia	81.49.30↔	Subchondrale Knocheneröffnung mit Einbringen eines azellulären Implantats, oberes Sprunggelenk, arthroskopisch
77.98.00↔	Totale Resektion von Tarsalia und Metatarsalia, n.n.bez.	81.49.31↔	Subchondrale Knocheneröffnung mit Einbringen eines azellulären Implantats, unteres Sprunggelenk, arthroskopisch
77.98.10↔	Totale Resektion von Tarsalia	81.49.32↔	Resektionsarthroplastik am Sprunggelenk
77.98.11↔	Totale Resektion von Metatarsalia	81.49.33↔	Refixation und Plastik am Kapselbandapparat des oberen Sprunggelenkes
77.98.99↔	Totale Resektion von Tarsalia und Metatarsalia, sonstige	81.49.34↔	Subchondrale Knocheneröffnung mit Einbringen eines azellulären Implantats, oberes Sprunggelenk, offen chirurgisch
77.99.40↔	Totale Knochenresektionen an Phalangen des Fusses	81.49.35↔	Subchondrale Knocheneröffnung mit Einbringen eines azellulären Implantats, unteres Sprunggelenk, offen chirurgisch
78.28.00↔	Verkürzungsosteotomie an Tarsalia und Metatarsalia, n.n.bez.	81.49.99↔	Sonstige Rekonstruktion am Sprunggelenk, sonstige
78.28.10↔	Temporäre Epiphyseodese an Tarsalia und Metatarsalia	81.94↔	Naht an Kapsel oder Ligament von Sprunggelenk oder Fuss
78.28.11↔	Permanente Epiphyseodese an Tarsalia und Metatarsalia	83.43.00↔	Exzision von Muskel oder Faszie zur Transplantation, n.n.bez.
78.28.12↔	Therapeutische Epiphyseolyse an Tarsalia und Metatarsalia	83.43.10↔	Entnahme eines myokutanen Lappens zur Transplantation
78.28.20↔	Sonstige Verkürzungsosteotomie am Calcaneus	83.43.11↔	Entnahme eines osteomyokutanen oder osteofasziokutanen Lappens zur Transplantation
78.28.21↔	Sonstige Verkürzungsosteotomie an sonstigen Tarsalia	83.43.12↔	Entnahme eines sonstigen Lappentransplantates mit mikrovaskulärer Anastomosierung aus Muskel oder Faszie
78.28.22↔	Sonstige Verkürzungsosteotomie an Metatarsalia	83.43.99↔	Exzision von Muskel oder Faszie zur Transplantation, sonstige
78.28.99↔	Verkürzungsosteotomie an Tarsalia und Metatarsalia, sonstige	83.82.10↔	Faszientransplantation, Kopf und Hals
78.29.10↔	Temporäre Epiphyseodese an Phalangen der Hand	83.82.11↔	Faszientransplantation, Schulter und Axilla
78.29.11↔	Permanente Epiphyseodese an Phalangen der Hand	83.82.12↔	Faszientransplantation, Oberarm und Ellenbogen
78.29.12↔	Therapeutische Epiphyseolyse an Phalangen der Hand	83.82.13↔	Faszientransplantation, Unterarm
78.29.19↔	Sonstige Verkürzungsosteotomie an Phalangen der Hand	83.82.14↔	Faszientransplantation, Brustwand, Bauch und Rücken
78.29.40↔	Temporäre Epiphyseodese an Phalangen des Fusses	83.82.15↔	Faszientransplantation, Leisten- und Genitalregion und Gesäss
78.29.41↔	Permanente Epiphyseodese an Phalangen des Fusses	83.82.16↔	Faszientransplantation, Untere Extremität
78.29.42↔	Therapeutische Epiphyseolyse an Phalangen des Fusses	83.82.19↔	Faszientransplantation, Andere Lokalisation
78.29.49↔	Sonstige Verkürzungsosteotomie an Phalangen des Fusses	83.82.20↔	Transplantation eines lokalen Muskel- oder Faszienlappens, Kopf und Hals
78.29.99↔	Verkürzungsosteotomie an anderen nicht näher bezeichneten Knochen, sonstige	83.82.21↔	Transplantation eines lokalen Muskel- oder Faszienlappens, Schulter und Axilla
78.38.00↔	Verlängerungsosteotomie an Tarsalia und Metatarsalia, n.n.bez.	83.82.22↔	Transplantation eines lokalen Muskel- oder Faszienlappens, Oberarm und Ellenbogen
78.38.10↔	Verlängerungsosteotomie am Calcaneus	83.82.23↔	Transplantation eines lokalen Muskel- oder Faszienlappens, Unterarm
78.38.19↔	Verlängerungsosteotomie an sonstigen Tarsalia	83.82.24↔	Transplantation eines lokalen Muskel- oder Faszienlappens, Brustwand, Bauch und Rücken
78.38.20↔	Verlängerungsosteotomie an Metatarsalia	83.82.25↔	Transplantation eines lokalen Muskel- oder Faszienlappens, Leisten- und Genitalregion und Gesäss
78.38.99↔	Verlängerungsosteotomie an Tarsalia und Metatarsalia, sonstige	83.82.26↔	Transplantation eines lokalen Muskel- oder Faszienlappens, Untere Extremität
78.48↔	Sonstige plastische Rekonstruktion an Tarsalia und Metatarsalia	83.82.29↔	Transplantation eines lokalen Muskel- oder Faszienlappens, Andere Lokalisation
78.49.11↔	Sonstige plastische Rekonstruktion an Phalangen der Hand	83.82.30↔	Transplantation eines osteomyokutanen oder osteofasziokutanen Lappens, Kopf und Hals
78.49.12↔	Sonstige plastische Rekonstruktion am Becken	83.82.31↔	Transplantation eines osteomyokutanen oder osteofasziokutanen Lappens, Schulter und Axilla
78.49.13↔	Sonstige plastische Rekonstruktion an Phalangen des Fusses	83.82.32↔	Transplantation eines osteomyokutanen oder osteofasziokutanen Lappens, Oberarm und Ellenbogen
79.67↔	Débridement einer offenen Fraktur an Tarsalia und Metatarsalia	83.82.33↔	Transplantation eines osteomyokutanen oder osteofasziokutanen Lappens, Unterarm
79.97↔	Nicht näher bezeichnete Operation an Verletzung von Tarsalia und Metatarsalia		
81.11↔	Arthrodese am Sprunggelenk		
81.12.00↔	Arthrodese Double, n.n.bez.		
81.12.10↔	Arthrodese oberes Sprunggelenk mit unterem Sprunggelenk		
81.12.11↔	Arthrodese oberes Sprunggelenk mit unterem Sprunggelenk und Chopartgelenk		
81.12.12↔	Arthrodese unteres Sprunggelenk, zwei Sprunggelenkscammern		
81.12.13↔	Arthrodese unteres Sprunggelenk, drei Sprunggelenkscammern		
81.12.99↔	Arthrodese Double, sonstige		
81.13↔	Subtalare Arthrodese		
81.14↔	Mediotarsale Arthrodese		
81.15↔	Tarsometatarsale Arthrodese		
81.49.00↔	Sonstige Rekonstruktion am Sprunggelenk, n.n.bez.		
81.49.10↔	Refixation eines osteochondralen Fragmentes, Oberes Sprunggelenk, arthroskopisch		
81.49.11↔	Refixation eines osteochondralen Fragmentes, Oberes Sprunggelenk, offen chirurgisch		
81.49.12↔	Refixation eines osteochondralen Fragmentes, Unteres Sprunggelenk, arthroskopisch		
81.49.13↔	Refixation eines osteochondralen Fragmentes, Unteres Sprunggelenk, offen chirurgisch		

83.82.34↔	Transplantation eines osteomyokutanen oder osteofasziokutanen Lappens, Brustwand, Bauch und Rücken	84.13↔	Exartikulation im Sprunggelenk
83.82.35↔	Transplantation eines osteomyokutanen oder osteofasziokutanen Lappens, Leisten- und Genitalregion und Gesäss	84.14↔	Transmalleoläre Amputation im Sprunggelenk
83.82.36↔	Transplantation eines osteomyokutanen oder osteofasziokutanen Lappens, Untere Extremität	84.15↔	Sonstige Unterschenkel-Amputation
83.82.39↔	Transplantation eines osteomyokutanen oder osteofasziokutanen Lappens, Andere Lokalisation	84.16↔	Knie-Exartikulation
83.82.40↔	Transplantation eines sonstigen Lappentransplantates mit mikrovaskulärer Anastomosierung aus Muskel oder Faszie, Kopf und Hals	84.17↔	Oberschenkel-Amputation
83.82.41↔	Transplantation eines sonstigen Lappentransplantates mit mikrovaskulärer Anastomosierung aus Muskel oder Faszie, Schulter und Axilla	84.3x.00↔	Revision eines Amputationsstumpfes, n.n.bez.
83.82.42↔	Transplantation eines sonstigen Lappentransplantates mit mikrovaskulärer Anastomosierung aus Muskel oder Faszie, Oberarm und Ellenbogen	84.3x.10↔	Revision eines Amputationsstumpfes, Schulter- und Oberarmregion
83.82.43↔	Transplantation eines sonstigen Lappentransplantates mit mikrovaskulärer Anastomosierung aus Muskel oder Faszie, Unterarm	84.3x.11↔	Revision eines Amputationsstumpfes, Unterarmregion
83.82.44↔	Transplantation eines sonstigen Lappentransplantates mit mikrovaskulärer Anastomosierung aus Muskel oder Faszie, Brustwand, Bauch und Rücken	84.3x.12↔	Revision eines Amputationsstumpfes, Handregion
83.82.45↔	Transplantation eines sonstigen Lappentransplantates mit mikrovaskulärer Anastomosierung aus Muskel oder Faszie, Leisten- und Genitalregion und Gesäss	84.3x.13↔	Revision eines Amputationsstumpfes, Untere Extremität
83.82.46↔	Transplantation eines sonstigen Lappentransplantates mit mikrovaskulärer Anastomosierung aus Muskel oder Faszie, Untere Extremität	84.3x.19↔	Revision eines Amputationsstumpfes, Andere Lokalisation
83.82.47↔	Transplantation eines sonstigen Lappentransplantates mit mikrovaskulärer Anastomosierung aus Muskel oder Faszie, Andere Lokalisation	84.3x.99↔	Revision eines Amputationsstumpfes, sonstige
83.82.99↔	Muskel- oder Faszientransplantation, sonstige	84.91↔	Amputation, n.n.bez.
84.10↔	Amputation der unteren Extremität, n.n.bez.	86.71↔	Herauspräparieren und Vorbereiten von gestielten oder freien Lappen
84.11↔	Zehenamputation	86.75.10↔	Revision von gestieltem oder freiem Lappen oder freiem Hauttransplantat des Kopfes
84.12↔	Amputation durch Fuss	86.75.11↔	Revision von gestieltem oder freiem Lappen oder freiem Hauttransplantat des Halses
		86.75.12↔	Revision von gestieltem oder freiem Lappen oder freiem Hauttransplantat von Schulter und Oberarm
		86.75.13↔	Revision von gestieltem oder freiem Lappen oder freiem Hauttransplantat des Unterarmes
		86.75.14↔	Revision von gestieltem oder freiem Lappen oder freiem Hauttransplantat der Hand
		86.75.15↔	Revision von gestieltem oder freiem Lappen oder freiem Hauttransplantat der Brustwand und Rücken
		86.75.16↔	Revision von gestieltem oder freiem Lappen oder freiem Hauttransplantat der Bauchregion
		86.75.17↔	Revision von gestieltem oder freiem Lappen oder freiem Hauttransplantat der unteren Extremität
		86.75.19↔	Revision von gestieltem oder freiem Lappen oder freiem Hauttransplantat anderer Lokalisation
		86.75.99↔	Revision von gestieltem oder freiem Lappen, sonstige
		86.91↔	Exzision von Haut zur Transplantation

**ADRG K03**

**Eingriffe an der Nebenniere bei bösartiger Neubildung oder Eingriffe an der Hypophyse**

Prozedur in Tabelle K03-2 oder Hauptdiagnose in Tabelle K03-1 und Prozedur in Tabelle K03-3

**DRG K03Z**

**Eingriffe an der Nebenniere bei bösartiger Neubildung oder Eingriffe an der Hypophyse**

**Hauptdiagnose K03-1**

C74.0	Bösartige Neubildung: Nebennierenrinde	C79.7	Sekundäre bösartige Neubildung der Nebenniere
C74.1	Bösartige Neubildung: Nebennierenmark	D44.1	NB unsich/unbek Verhalt Nebenniere
C74.9	Bösartige Neubildung: Nebenniere, nicht näher bezeichnet		

**Prozedur K03-2**

07.13.00↔	Biopsie an der Hypophyse, transfrontaler Zugang, n.n.bez.	07.17.00↔	Biopsie am Corpus pineale, n.n.bez.
07.13.10↔	Geschlossene [perkutane] [Nadel-] Biopsie an der Hypophyse durch transfrontalen Zugang	07.17.10↔	Geschlossene [perkutane] [Nadel-] Biopsie am Corpus pineale
07.13.11↔	Offene Biopsie an der Hypophyse durch transfrontalen Zugang	07.17.11↔	Offene Biopsie am Corpus pineale
07.13.12↔	Stereotaktische Biopsie an der Hypophyse durch transfrontalen Zugang	07.17.12↔	Stereotaktische Biopsie am Corpus pineale
07.13.99↔	Biopsie an der Hypophyse, transfrontaler Zugang, sonstige	07.17.99↔	Biopsie am Corpus pineale, sonstige
07.14.00↔	Biopsie an der Hypophyse, transsphenoidaler Zugang, n.n.bez.	07.51↔	Exploration im Gebiet des Corpus pineale
07.14.10↔	Geschlossene [perkutane] [Nadel-] Biopsie an der Hypophyse durch transsphenoidalen Zugang	07.52↔	Inzision am Corpus pineale
07.14.11↔	Offene Biopsie an der Hypophyse durch transsphenoidalen Zugang	07.53↔	Partielle Exzision des Corpus pineale
07.14.12↔	Stereotaktische Biopsie an der Hypophyse durch transsphenoidalen Zugang	07.54↔	Totale Exzision des Corpus pineale
07.14.99↔	Biopsie an der Hypophyse, transsphenoidaler Zugang, sonstige	07.59↔	Sonstige Operationen am Corpus pineale
07.15↔	Biopsie an der Hypophyse, nicht näher bezeichneter Zugang	07.61↔	Partielle Exzision der Hypophyse, transfrontaler Zugang
		07.62↔	Partielle Exzision an der Hypophyse, transsphenoidaler Zugang
		07.63↔	Partielle Exzision an der Hypophyse, nicht näher bezeichneter Zugang
		07.64↔	Totale Exzision der Hypophyse, transfrontaler Zugang
		07.65↔	Totale Exzision der Hypophyse, transsphenoidaler Zugang



07.68↔	Totale Exzision der Hypophyse, anderer näher bezeichneter Zugang	07.71↔	Exploration der Fossa hypophysialis
07.69↔	Totale Exzision der Hypophyse, nicht näher bezeichneter Zugang	07.72↔	Inzision an der Hypophyse
		07.79↔	Sonstige Operation an der Hypophyse

**Prozedur K03-3**

07.12↔	Offene Biopsie an der Nebenniere	92.39.20↔	Andere Hochvoltstrahlentherapie, stereotaktische Bestrahlung, fraktioniert, zerebral, intensitätsmodulierte Radiotherapie
07.21↔	Exzision einer Läsion der Nebenniere	92.39.21↔	Andere Hochvoltstrahlentherapie, stereotaktische Bestrahlung, fraktioniert, zerebral, intensitätsmodulierte Bogenbestrahlung (IMAT)
07.22.00↔	Einseitige Adrenalectomie, n.n.bez.	92.39.22↔	Andere Hochvoltstrahlentherapie, stereotaktische Bestrahlung, fraktioniert, zerebral, bildgestützte Einstellung
07.22.10↔	Einseitige Adrenalectomie, ohne Ovariectomie	92.39.29↔	Andere Hochvoltstrahlentherapie, stereotaktische Bestrahlung, fraktioniert, zerebral, sonstige
07.22.11↔	Einseitige Adrenalectomie, mit Ovariectomie	92.39.30↔	Andere Hochvoltstrahlentherapie, stereotaktische Bestrahlung, fraktioniert, extrazerebral, intensitätsmodulierte Radiotherapie
07.22.12↔	Einseitige Adrenalectomie, Rest-Adrenalectomie	92.39.31↔	Andere Hochvoltstrahlentherapie, stereotaktische Bestrahlung, fraktioniert, extrazerebral, intensitätsmodulierte Bogenbestrahlung (IMAT)
07.22.99↔	Einseitige Adrenalectomie, sonstige	92.39.32↔	Andere Hochvoltstrahlentherapie, stereotaktische Bestrahlung, fraktioniert, extrazerebral, bildgestützte Einstellung
07.29↔	Sonstige partielle Adrenalectomie	92.39.39↔	Andere Hochvoltstrahlentherapie, stereotaktische Bestrahlung, fraktioniert, extrazerebral, sonstige
07.3↔	Beidseitige Adrenalectomie		
07.41↔	Inzision an einer Nebenniere		
07.42↔	Durchtrennung von afferenten Nerven der Nebennieren		
07.43↔	Ligatur von Gefäßen der Nebennieren		
07.44↔	Rekonstruktion an einer Nebenniere		
07.45↔	Reimplantation von Gewebe der Nebennieren		
07.49↔	Sonstige Operation an einer Nebenniere, deren Nerven oder Gefäßen		
92.39.00↔	Sonstige stereotaktische Radiochirurgie, n.n.bez.		
92.39.01↔	Andere Hochvoltstrahlentherapie, stereotaktische Bestrahlung, fraktioniert, zerebral, n.n.bez.		
92.39.11↔	Andere Hochvoltstrahlentherapie, stereotaktische Bestrahlung, fraktioniert, extrazerebral, n.n.bez.		

**ADRG K06****Eingriffe an Schilddrüse, Nebenschilddrüse und Ductus thyroglossus**

Mindestens eine Prozedur in Tabelle K06-2

**DRG K06A****Eingriffe an Schilddrüse, Nebenschilddrüse und Ductus thyroglossus, mit Para- / Thyroidektomie durch Sternotomie oder bei bösartiger Neubildung mit schweren CC**

Hauptdiagnose in Tabelle K06-1 und PCCL &gt; 2 oder Prozedur in Tabelle K06-3

**DRG K06B****Eingriffe an Schilddrüse, Nebenschilddrüse und Ductus thyroglossus, mit Parathyroidektomie ohne Sternotomie oder schwere CC**

Prozedur in Tabelle K06-4 oder PCCL &gt; 2

**DRG K06C****Eingriffe an Schilddrüse, Nebenschilddrüse und Ductus thyroglossus****Hauptdiagnose K06-1**

C73	Bösartige Neubildung der Schilddrüse	C75.0	Bösartige Neubildung: Nebenschilddrüse
-----	--------------------------------------	-------	--

**Prozedur K06-2**

06.02↔	Wiedereröffnung einer Wunde im Gebiet der Schilddrüse	06.39.10↔	Exzision eines Schilddrüsen Knotens
06.09.00↔	Sonstige Inzision im Gebiet der Schilddrüse, n.n.bez.	06.39.11↔	Subtotale Resektion der Schilddrüse einseitig mit Exzision eines Knotens der Gegenseite
06.09.10↔	Sonstige Inzision im Gebiet der Schilddrüse, ohne weitere Massnahmen	06.39.12↔	Subtotale Resektion der Schilddrüse einseitig mit Hemithyroidektomie der Gegenseite
06.09.11↔	Sonstige Inzision im Gebiet der Schilddrüse, Drainage	06.39.13↔	Reexploration der Schilddrüse mit partieller Resektion
06.09.99↔	Sonstige Inzision im Gebiet der Schilddrüse, sonstige	06.39.14↔	Partielle Schilddrüsenresektion, Resektion des Isthmus
06.12↔	Offene Biopsie an der Schilddrüse	06.39.15↔	Subtotale Resektion der Schilddrüse
06.13.00↔	Biopsie an der Nebenschilddrüse, n.n.bez.	06.39.99↔	Sonstige partielle Thyroidektomie, sonstige
06.13.12↔	Offene Biopsie an der Nebenschilddrüse	06.4x.00↔	Vollständige (totale) Thyroidektomie, n.n.bez.
06.13.99↔	Biopsie an der Nebenschilddrüse, sonstige	06.4x.10↔	Vollständige (totale) Thyroidektomie ohne Parathyroidektomie
06.2x.00↔	Unilaterale Hemithyroidektomie, n.n.bez.	06.4x.11↔	Vollständige (totale) Thyroidektomie mit Parathyroidektomie
06.2x.11↔	Unilaterale Hemithyroidektomie, ohne Parathyroidektomie	06.4x.99↔	Vollständige (totale) Thyroidektomie, sonstige
06.2x.12↔	Unilaterale Hemithyroidektomie, mit Parathyroidektomie	06.50.00↔	Substernale Thyroidektomie, n.n.bez.
06.2x.99↔	Sonstige unilaterale Hemithyroidektomie	06.50.10↔	Substernale Thyroidektomie durch Sternotomie
06.31↔	Exzision einer Läsion an der Schilddrüse	06.50.99↔	Sonstige substernale Thyroidektomie
06.39.00↔	Sonstige partielle Thyroidektomie, n.n.bez.		

06.51.00↔	Partielle substernale Thyreoidektomie, n.n.bez.	06.95.00↔	Reimplantation von Nebenschilddrüsengewebe, n.n.bez.
06.51.10↔	Partielle substernale Thyreoidektomie durch Sternotomie	06.95.10↔	Vollständige Parathyreoidektomie, mit Replantation, n.n.bez.
06.51.99↔	Partielle substernale Thyreoidektomie, sonstige	06.95.11↔	Vollständige Parathyreoidektomie, mit Replantation orthotop
06.52.00↔	Vollständige substernale Thyreoidektomie, n.n.bez.	06.95.12↔	Vollständige Parathyreoidektomie, mit Replantation heterotop
06.52.10↔	Vollständige substernale Thyreoidektomie durch Sternotomie	06.95.20↔	Vollständige Parathyreoidektomie durch Sternotomie, mit Replantation, n.n.bez.
06.52.99↔	Vollständige substernale Thyreoidektomie, sonstige	06.95.21↔	Vollständige Parathyreoidektomie durch Sternotomie, mit Replantation orthotop
06.6x.00↔	Exzision einer Thyreoidea lingualis, n.n.bez.	06.95.22↔	Vollständige Parathyreoidektomie durch Sternotomie, mit Replantation heterotop
06.6x.10↔	Exzision einer Thyreoidea lingualis, transoral	06.95.99↔	Reimplantation von Nebenschilddrüsengewebe, sonstige
06.6x.11↔	Exzision einer Thyreoidea lingualis, transzervikal, ohne Resektion des medialen Zungenbeines	06.98.00↔	Sonstige Operationen an der Schilddrüse, n.n.bez.
06.6x.12↔	Exzision einer Thyreoidea lingualis, transzervikal, mit Resektion des medialen Zungenbeines	06.98.10↔	Plastische Rekonstruktion der Schilddrüse
06.6x.99↔	Exzision einer Thyreoidea lingualis, sonstige	06.98.99↔	Sonstige Operationen an der Schilddrüse, sonstige
06.7x.00↔	Exzision des Ductus thyroglossus, n.n.bez.	06.99.00↔	Sonstige Operationen an der Nebenschilddrüse, n.n.bez.
06.7x.10↔	Exzision einer medianen Halszyste, ohne Resektion des medialen Zungenbeines	06.99.10↔	Plastische Rekonstruktion der Nebenschilddrüse
06.7x.11↔	Exzision einer medianen Halszyste, mit Resektion des medialen Zungenbeines	06.99.99↔	Sonstige Operationen an der Nebenschilddrüse, sonstige
06.7x.12↔	Exzision einer medianen Halsfistel, ohne Resektion des medialen Zungenbeines	07.94↔	Transplantation von Thymusgewebe
06.7x.13↔	Exzision einer medianen Halsfistel, mit Resektion des medialen Zungenbeines	30.4x.20↔	Radikale Laryngektomie, mit Pharyngektomie und Schilddrüsenresektion, ohne Rekonstruktion
06.7x.14↔	Sekundärer Eingriff zur Exzision des Ductus thyroglossus, mit Resektion des medialen Zungenbeines	30.4x.21↔	Radikale Laryngektomie, mit Pharyngektomie und Schilddrüsenresektion, Rekonstruktion mit lokaler Schleimhaut
06.7x.15↔	Sekundärer Eingriff zur Exzision des Ductus thyroglossus, ohne Resektion des medialen Zungenbeines	30.4x.22↔	Radikale Laryngektomie, mit Pharyngektomie und Schilddrüsenresektion, Rekonstruktion mit nicht vaskularisiertem Transplantat
06.7x.99↔	Exzision des Ductus thyroglossus, sonstige	30.4x.23↔	Radikale Laryngektomie, mit Pharyngektomie und Schilddrüsenresektion, Rekonstruktion mit gestieltem regionalen Lappen
06.81.00↔	Vollständige Parathyreoidektomie, n.n.bez.	30.4x.24↔	Radikale Laryngektomie, mit Pharyngektomie und Schilddrüsenresektion, Rekonstruktion mit gestieltem Lappen
06.81.10↔	Vollständige Parathyreoidektomie, ohne Replantation	30.4x.25↔	Radikale Laryngektomie, mit Pharyngektomie und Schilddrüsenresektion, Rekonstruktion mit freiem mikrovaskulär-anastomosierten Transplantat
06.81.13↔	Vollständige Parathyreoidektomie durch Sternotomie, ohne Replantation	30.4x.26↔	Radikale Laryngektomie, mit Pharyngektomie und Schilddrüsenresektion, Rekonstruktion mit freiem Darmtransplantat
06.81.99↔	Vollständige Parathyreoidektomie, sonstige	30.4x.27↔	Radikale Laryngektomie, mit Pharyngektomie und Schilddrüsenresektion, Rekonstruktion mit Magenhochzug
06.89.00↔	Partielle Parathyreoidektomie, n.n.bez.	30.4x.29↔	Radikale Laryngektomie, mit Pharyngektomie und Schilddrüsenresektion, sonstige Rekonstruktion
06.89.11↔	Reexploration mit partieller Parathyreoidektomie		
06.89.13↔	Sonstige Operationen an der Nebenschilddrüse durch Sternotomie		
06.89.99↔	Partielle Parathyreoidektomie, sonstige		
06.91↔	Durchtrennung des Isthmus thyreoideae		
06.92↔	Ligatur von Gefässen der Schilddrüse		
06.93↔	Naht an der Schilddrüse		
06.94↔	Reimplantation von Schilddrüsengewebe		

### Prozedur K06-3

06.50.10↔	Substernale Thyreoidektomie durch Sternotomie	06.95.21↔	Vollständige Parathyreoidektomie durch Sternotomie, mit Replantation orthotop
06.51.10↔	Partielle substernale Thyreoidektomie durch Sternotomie	06.95.22↔	Vollständige Parathyreoidektomie durch Sternotomie, mit Replantation heterotop
06.52.10↔	Vollständige substernale Thyreoidektomie durch Sternotomie		
06.81.13↔	Vollständige Parathyreoidektomie durch Sternotomie, ohne Replantation		
06.95.20↔	Vollständige Parathyreoidektomie durch Sternotomie, mit Replantation, n.n.bez.		

### Prozedur K06-4

06.2x.12↔	Unilaterale Hemithyreoidektomie, mit Parathyreoidektomie	06.89.13↔	Sonstige Operationen an der Nebenschilddrüse durch Sternotomie
06.4x.11↔	Vollständige (totale) Thyreoidektomie mit Parathyreoidektomie	06.89.99↔	Partielle Parathyreoidektomie, sonstige
06.81.00↔	Vollständige Parathyreoidektomie, n.n.bez.	06.95.10↔	Vollständige Parathyreoidektomie, mit Replantation, n.n.bez.
06.81.10↔	Vollständige Parathyreoidektomie, ohne Replantation	06.95.11↔	Vollständige Parathyreoidektomie, mit Replantation orthotop
06.81.99↔	Vollständige Parathyreoidektomie, sonstige	06.95.12↔	Vollständige Parathyreoidektomie, mit Replantation heterotop
06.89.00↔	Partielle Parathyreoidektomie, n.n.bez.		
06.89.11↔	Reexploration mit partieller Parathyreoidektomie		

**ADRG K09****Andere Prozeduren bei endokrinen, Ernährungs- und Stoffwechselkrankheiten**

Mindestens eine Prozedur in Tabelle K09-1

**DRG K09A****Andere Prozeduren bei endokrinen, Ernährungs- und Stoffwechselkrankheiten, Alter < 10 Jahre oder äusserst schwere CC**

Alter &lt; 10 Jahre oder PCCL &gt; 3

**DRG K09B****Andere Prozeduren bei endokrinen, Ernährungs- und Stoffwechselkrankheiten, Alter > 9 Jahre****Prozedur K09-1**

00.55.00↔	Einsetzen von peripheren Gefässstent(s) mit Medikamenten-Freisetzung, n.n.bez.	07.95↔	Thorakoskopische Inzision am Thymus
00.55.11↔	Einsetzen von peripheren Gefässstent(s) mit Medikamenten-Freisetzung, drug eluting überlange Stents (>10 cm)	07.98↔	Sonstige und nicht näher bezeichnete thorakoskopische Operationen am Thymus
00.55.99↔	Einsetzen von peripheren Gefässstent(s) mit Medikamenten-Freisetzung, sonstige	07.99↔	Sonstige und nicht näher bezeichnete Operationen am Thymus
00.63↔	Perkutanes Einsetzen von Stent(s) an A. carotis	08.21↔	Exzision eines Chalazions
00.64↔	Perkutanes Einsetzen von Stent(s) an sonstigen präzerebralen (extrakraniellen) Arterien	08.22.00↔	Exzision einer anderen kleineren Läsion am Augenlid, n.n.bez.
00.65.00↔	Perkutanes Einsetzen von sonstigem(n) intrakraniellen vaskulären Stent(s), n.n.bez.	08.22.10↔	Exzision einer anderen kleineren Läsion am Augenlid, nicht histographisch kontrolliert (mikrographische Chirurgie)
00.65.11↔	Perkutanes transluminale Einsetzen von intrakraniellen vaskulären Mikrostant(s)	08.22.11↔	Exzision einer anderen kleineren Läsion am Augenlid, histographisch kontrolliert (mikrographische Chirurgie)
00.65.99↔	Perkutanes Einsetzen von sonstigem(n) intrakraniellen vaskulären Stent(s), sonstige	08.22.99↔	Exzision einer anderen kleineren Läsion am Augenlid, sonstige
00.67.00↔	Perkutanes Einsetzen von zentralen Gefässstent(s), n.n.bez.	08.23.00↔	Exzision einer grösseren Läsion am Augenlid, nicht durchgehend, n.n.bez.
00.67.10↔	Perkutanes Einsetzen von Gefässstent(s) in die V. cava	08.23.10↔	Exzision einer grösseren Läsion am Augenlid, nicht durchgehend, nicht histographisch kontrolliert (mikrographische Chirurgie)
00.67.20↔	Perkutanes Einsetzen von Gefässstent(s) in die V. porta	08.23.11↔	Exzision einer grösseren Läsion am Augenlid, nicht durchgehend, histographisch kontrolliert (mikrographische Chirurgie)
00.67.99↔	Perkutanes Einsetzen von zentralen Gefässstent(s), sonstige	08.23.99↔	Exzision einer grösseren Läsion am Augenlid, nicht durchgehend, sonstige
01.14.00↔	Offene Biopsie am Gehirn, n.n.bez.	08.24.00↔	Exzision einer grösseren Läsion am Augenlid, perforierend, n.n.bez.
01.14.10↔	Stereotaktische offene Biopsie am Gehirn	08.24.10↔	Exzision einer grösseren Läsion am Augenlid, perforierend, nicht histographisch kontrolliert (mikrographische Chirurgie)
01.14.99↔	Offene Biopsie am Gehirn, sonstige	08.24.11↔	Exzision einer grösseren Läsion am Augenlid, perforierend, histographisch kontrolliert (mikrographische Chirurgie)
01.15↔	Biopsie am Schädel	08.24.99↔	Exzision einer grösseren Läsion am Augenlid, perforierend, sonstige
01.21↔	Inzision und Drainage an den kranialen Sinus	08.43↔	Behebung von Entropium oder Ektropium durch Keilresektion
04.43.00↔	Entlastung am Karpaltunnel, n.n.bez.	08.44.00↔	Behebung von Entropium oder Ektropium durch Lidplastik, n.n.bez.
04.43.10↔	Entlastung am Karpaltunnel, endoskopisch	08.44.10↔	Behebung von Entropium oder Ektropium durch Lidplastik, horizontale Verkürzung des Augenlides
04.43.99↔	Entlastung am Karpaltunnel, sonstige	08.44.99↔	Sonstige Behebung von Entropium oder Ektropium durch Lidplastik
04.49.00↔	Sonstige Dekompression oder Lösung von Adhäsionen an peripherem Nerv oder Ganglion, n.n.bez.	08.61.00↔	Plastische Rekonstruktion des Augenlids mit Hautlappen oder -transplantat, n.n.bez.
04.49.10↔	Sonstige Dekompression oder Lösung von Adhäsionen am Plexus brachialis	08.61.10↔	Plastische Rekonstruktion des Augenlids mit Hautlappen
04.49.11↔	Sonstige Dekompression oder Lösung von Adhäsionen an Nerven der Schulter	08.61.11↔	Plastische Rekonstruktion des Augenlids mit Hauttransplantat
04.49.12↔	Sonstige Dekompression oder Lösung von Adhäsionen an Nerven des Armes	08.61.99↔	Sonstige plastische Rekonstruktion des Augenlids mit Hautlappen oder -transplantat
04.49.13↔	Sonstige Dekompression oder Lösung von Adhäsionen an Nerven der Hand	08.62↔	Plastische Rekonstruktion des Augenlids mit Schleimhautlappen oder -transplantat
04.49.14↔	Sonstige Dekompression oder Lösung von Adhäsionen am Plexus lumbosacralis, Leiste und Beckenboden	08.63↔	Plastische Rekonstruktion des Augenlids mit Haarfollikeltransplantat
04.49.15↔	Sonstige Dekompression oder Lösung von Adhäsionen an Nerven des Beines	08.64↔	Plastische Rekonstruktion des Augenlids mit tarsokonjunktivalem Lappen
04.49.16↔	Sonstige Dekompression oder Lösung von Adhäsionen an Nerven des Fusses	08.69.00↔	Sonstige plastische Rekonstruktion des Augenlids mit Lappen oder Transplantaten, n.n.bez.
04.49.99↔	Sonstige Dekompression oder Lösung von Adhäsionen an sonstigen peripheren Nerven oder Ganglion, sonstige	08.69.10↔	Plastische Rekonstruktion des Augenlids mit Knorpel
07.16.00↔	Biopsie am Thymus, n.n.bez.	08.69.11↔	Plastische Rekonstruktion des Augenlids mit alloplastischem Material
07.16.11↔	Offene Biopsie am Thymus	08.69.12↔	Plastische Rekonstruktion des Augenlids mit Verschiebe- und Rotationsplastik des Lides
07.16.99↔	Biopsie am Thymus, sonstige	08.69.13↔	Plastische Rekonstruktion des Augenlids mit Oberlidverlängerung
07.80↔	Thymektomie, n.n.bez.		
07.81↔	Sonstige partielle Exzision am Thymus		
07.82↔	Sonstige totale Exzision des Thymus		
07.83↔	Thorakoskopische partielle Exzision am Thymus		
07.84↔	Thorakoskopische totale Exzision des Thymus		
07.91↔	Exploration im Gebiet des Thymus		
07.92↔	Sonstige Inzision am Thymus		
07.93↔	Plastische Rekonstruktion am Thymus		

08.69.19↔	Plastische Rekonstruktion des Augenlids mit sonstigem Lappen oder Transplantaten	15.12.00↔	Vorverlagerung von einem äusseren Augenmuskel, n.n.bez.
08.69.99↔	Sonstige plastische Rekonstruktion des Augenlids mit Lappen oder Transplantaten, sonstige	15.12.10↔	Vorverlagerung von einem äusseren geraden Augenmuskel
08.86↔	Rhytidektomie am Unterlid	15.12.11↔	Vorverlagerung von einem äusseren schrägen Augenmuskel
08.87↔	Rhytidektomie am Oberlid	15.12.99↔	Sonstige Vorverlagerung von einem äusseren Augenmuskel
12.51↔	Goniopunktion ohne Goniotomie	15.13.00↔	Resektion von einem äusseren Augenmuskel, n.n.bez.
12.54↔	Trabekulotomie ab externo	15.13.10↔	Resektion von einem äusseren Augenmuskel, an einem geraden Augenmuskel
12.55↔	Zyklodialyse	15.13.11↔	Resektion von einem äusseren Augenmuskel, an einem schrägen Augenmuskel
12.59.00↔	Sonstige Erleichterung der intraokulären Zirkulation, n.n.bez.	15.13.99↔	Sonstige Resektion von einem äusseren Augenmuskel
12.59.10↔	Erleichterung der intraokulären Zirkulation durch Trabekuloplastik oder Gonioplastik	15.19.00↔	Sonstige Operationen an einem äusseren Augenmuskel mit temporärer Ablösung vom Augapfel, n.n.bez.
12.59.11↔	Erleichterung der intraokulären Zirkulation durch Aspiration und Kürettage am Trabekelwerk	15.19.10↔	Verstärkende Eingriffe an Augenmuskeln, n.n.bez.
12.59.99↔	Sonstige Erleichterung der intraokulären Zirkulation, sonstige	15.19.11↔	Verstärkende Eingriffe an einem geraden Augenmuskel
12.61.00↔	Trepanation der Sklera mit Iridektomie, n.n.bez.	15.19.12↔	Verstärkende Eingriffe an einem schrägen Augenmuskel
12.61.10↔	Gedeckte Trepanation der Sklera mit Iridektomie	15.19.19↔	Sonstige Verstärkende Eingriffe an Augenmuskeln
12.61.11↔	Nicht gedeckte Trepanation der Sklera mit Iridektomie	15.19.20↔	Schwächende Eingriffe an Augenmuskeln, n.n.bez.
12.61.99↔	Sonstige Trepanation der Sklera mit Iridektomie	15.19.21↔	Schwächende Eingriffe an einem geraden Augenmuskeln
12.64.00↔	Trabekulektomie ab externo, n.n.bez.	15.19.22↔	Schwächende Eingriffe an einem schrägen Augenmuskeln
12.64.10↔	Gedeckte Trabekulektomie ab externo	15.19.29↔	Sonstige Schwächende Eingriffe an Augenmuskeln
12.64.11↔	Nicht gedeckte Trabekulektomie ab externo	15.19.30↔	Myopexie an geraden Augenmuskeln
12.64.99↔	Sonstige Trabekulektomie ab externo	15.19.40↔	Chirurgie der Abrollstrecke
12.71↔	Zyklodiathermie	15.19.99↔	Sonstige Operationen an einem äusseren Augenmuskel mit temporärer Ablösung vom Augapfel, sonstige
12.72↔	Zyklokryotherapie	15.21.00↔	Verlängerungsverfahren an einem äusseren Augenmuskel, n.n.bez.
12.73↔	Zyklophotokoagulation	15.21.10↔	Verlängerungsverfahren an einem einzelnen äusseren geraden Augenmuskel
12.74↔	Verkleinerung des Corpus ciliare, n.n.bez.	15.21.11↔	Verlängerungsverfahren an einem einzelnen äusseren schrägen Augenmuskel
12.79.00↔	Sonstige Glaukomoperationen, n.n.bez.	15.21.99↔	Sonstige Verlängerungsverfahren an einem äusseren Augenmuskel
12.79.10↔	Viskokanalostomie bei Glaukom	15.22.00↔	Verkürzungsverfahren an äusseren Augenmuskeln, n.n.bez.
12.79.11↔	Tiefe Sklerektomie bei Glaukom	15.22.10↔	Verkürzungsverfahren an einem einzelnen äusseren geraden Augenmuskel
12.79.20↔	Implantation eines Glaukom-Drainage-Implantats	15.22.11↔	Verkürzungsverfahren an einem einzelnen äusseren schrägen Augenmuskel
12.79.99↔	Sonstige Glaukomoperationen, sonstige	15.22.99↔	Sonstige Verkürzungsverfahren an äusseren Augenmuskeln
13.11↔	Intrakapsuläre Exzision der Linse durch inferioren temporalen Zugang	15.3x.00↔	Operationen an zwei oder mehreren äusseren Augenmuskeln mit temporärer Ablösung vom Augapfel, n.n.bez.
13.19↔	Sonstige intrakapsuläre Exzision der Linse	15.3x.10↔	Operationen an zwei geraden Augenmuskeln mit temporärer Ablösung vom Augapfel
13.2↔	Extrakapsuläre Exzision der Linse durch lineares Exzisionsverfahren	15.3x.11↔	Operationen an mindestens 3 schrägen Augenmuskeln mit temporärer Ablösung vom Augapfel
13.3↔	Extrakapsuläre Exzision der Linse durch einfaches Aspirations- (und Irrigations-) Verfahren	15.3x.12↔	Operationen an mindestens 2 geraden und mindestens 2 schrägen Augenmuskeln mit temporärer Ablösung vom Augapfel
13.41↔	Phakoemulsifikation und Aspiration eines Katarakts	15.3x.20↔	Myopexie an 2 geraden Augenmuskeln mit temporärer Ablösung vom Augapfel
13.42↔	Mechanische Phakofragmentation und Aspiration eines Katarakts durch posterioren Zugang	15.3x.21↔	Myopexie an mindestens 2 geraden Augenmuskeln mit Operation an mindestens 1 weiteren Augenmuskel mit temporärer Ablösung vom Augapfel
13.43↔	Mechanische Phakofragmentation und andere Aspiration eines Katarakts	15.3x.99↔	Sonstige Operationen an zwei oder mehreren äusseren Augenmuskeln mit temporärer Ablösung vom Augapfel
13.51↔	Extrakapsuläre Exzision der Linse durch inferioren temporalen Zugang	15.4x.00↔	Operationen an zwei oder mehreren äusseren Augenmuskeln ohne temporäre Ablösung von Augapfel, n.n.bez.
13.59↔	Sonstige extrakapsuläre Exzision der Linse	15.4x.10↔	Operation an 2 geraden Augenmuskeln ohne temporäre Ablösung von Augapfel
13.69↔	Sonstige Kataraktextraktion	15.4x.11↔	Operation an mindestens 3 schrägen Augenmuskeln ohne temporäre Ablösung von Augapfel
13.8↔	Entfernen einer Intraokularlinse	15.4x.12↔	Sonstige Operation an mindestens 2 geraden und mindestens 2 schrägen Augenmuskeln ohne temporäre Ablösung von Augapfel
14.41↔	Sklera-Cerclage mit Plombe	15.4x.20↔	Myopexie an 2 geraden Augenmuskeln ohne temporäre Ablösung von Augapfel
14.49↔	Sonstige Sklera-Cerclage	15.4x.21↔	Myopexie an mindestens 2 geraden Augenmuskeln mit Operation an mindestens 1 weiteren Augenmuskel ohne temporäre Ablösung von Augapfel
14.6x.00↔	Entfernen von chirurgisch implantiertem Material aus der hinteren Augenkammer, n.n.bez.	15.4x.99↔	Operationen an zwei oder mehreren äusseren Augenmuskeln ohne temporäre Ablösung von Augapfel, sonstige
14.6x.10↔	Revision und Wechsel einer Sklera-Cerclage	15.6↔	Revision einer Operation an den äusseren Augenmuskeln
14.6x.20↔	Entfernung einer Sklera-Cerclage	16.01↔	Orbitotomie mit Knochenlappen
14.6x.99↔	Entfernen von chirurgisch implantiertem Material aus der hinteren Augenkammer, sonstige	16.02↔	Orbitotomie mit Einsetzen eines orbitalen Implantats
14.71.00↔	Entfernen des Glaskörpers (anterioren Zugang), n.n.bez.		
14.71.10↔	Vordere Vitrektomie über Pars plana		
14.71.19↔	Sonstige Vitrektomie über Pars plana		
14.71.99↔	Entfernen des Glaskörpers (anterioren Zugang), sonstige		
14.73.00↔	Mechanische Vitrektomie (anterioren Zugang), n.n.bez.		
14.73.10↔	Mechanische Vitrektomie (anterioren Zugang), Pars-plana-Vitrektomie		
14.73.19↔	Mechanische Vitrektomie durch sonstigen anterioren Zugang		
14.73.99↔	Mechanische Vitrektomie (anterioren Zugang), sonstige		
14.79↔	Sonstige Operationen am Glaskörper		
15.11.00↔	Rücklagerung eines äusseren Augenmuskels, n.n.bez.		
15.11.10↔	Rücklagerung eines äusseren geraden Augenmuskels		
15.11.11↔	Rücklagerung eines äusseren schrägen Augenmuskels		
15.11.99↔	Sonstige Rücklagerung eines äusseren Augenmuskels		

16.09↔	Sonstige Orbitotomie	30.4x.22↔	Radikale Laryngektomie, mit Pharyngektomie und Schilddrüsenresektion, Rekonstruktion mit nicht vaskularisiertem Transplantat
16.63↔	Revision einer ENUKLEATIONSTASCHE mit Transplantat	30.4x.23↔	Radikale Laryngektomie, mit Pharyngektomie und Schilddrüsenresektion, Rekonstruktion mit gestieltem regionalen Lappen
16.64↔	Sonstige Revision einer ENUKLEATIONSTASCHE	30.4x.24↔	Radikale Laryngektomie, mit Pharyngektomie und Schilddrüsenresektion, Rekonstruktion mit gestieltem Lappen
16.66↔	Sonstige Revision einer Exenterationshöhle	30.4x.25↔	Radikale Laryngektomie, mit Pharyngektomie und Schilddrüsenresektion, Rekonstruktion mit freiem mikrovaskulär-anastomosierten Transplantat
16.89↔	Sonstige Versorgung einer Verletzung von Orbita oder Augapfel	30.4x.26↔	Radikale Laryngektomie, mit Pharyngektomie und Schilddrüsenresektion, Rekonstruktion mit freiem Darmtransplantat
16.92↔	Exzision einer Orbitalläsion	30.4x.27↔	Radikale Laryngektomie, mit Pharyngektomie und Schilddrüsenresektion, Rekonstruktion mit Magenhochzug
16.99↔	Sonstige Operationen am Augapfel	30.4x.29↔	Radikale Laryngektomie, mit Pharyngektomie und Schilddrüsenresektion, sonstige Rekonstruktion
18.21.00↔	Exzision einer präaurikulären Fistel oder eines präaurikulären Sinus, n.n.bez.	30.4x.99↔	Radikale Laryngektomie, sonstige
18.21.10↔	Exzision einer präaurikulären Fistel oder eines präaurikulären Sinus, nicht histographisch kontrolliert	33.33↔	Pneumoperitoneum für Lungenkollaps
18.21.11↔	Exzision einer präaurikulären Fistel oder eines präaurikulären Sinus, histographisch kontrolliert	34.03↔	Wiedereröffnung einer Thorakotomie
18.21.99↔	Exzision einer präaurikulären Fistel oder eines präaurikulären Sinus, sonstige	34.1↔	Inzision des Mediastinums
18.29.00↔	Exzision oder Destruktion einer anderen Läsion am äusseren Ohr, n.n.bez.	34.23.20↔	Offene Biopsie an der Brustwand
18.29.01↔	Destruktion einer Läsion am äusseren Ohr oder im äusseren Gehörgang	34.26↔	Offene Biopsie am Mediastinum
18.29.10↔	Exzision einer anderen Läsion am äusseren Ohr oder im äusseren Gehörgang, nicht histographisch kontrolliert	34.3x.00↔	Exzision oder Destruktion von Läsion oder Gewebe des Mediastinums, n.n.bez.
18.29.11↔	Exzision einer anderen Läsion am äusseren Ohr oder im äusseren Gehörgang, histographisch kontrolliert	34.3x.10↔	Exzision von Läsion oder Gewebe des Mediastinums
18.29.99↔	Exzision oder Destruktion einer anderen Läsion am äusseren Ohr, sonstige	34.3x.20↔	Resektion von Läsion oder Gewebe des Mediastinums, n.n.bez.
18.31.00↔	Radikale Exzision einer Läsion am äusseren Ohr, n.n.bez.	34.3x.21↔	Resektion von Läsion oder Gewebe des Mediastinums, ohne Resektion an mediastinalen Organen
18.31.10↔	Radikale Exzision einer Läsion am äusseren Ohr oder im äusseren Gehörgang oder partielle Resektion der Ohrmuschel, nicht histographisch kontrolliert	34.3x.22↔	Resektion von Läsion oder Gewebe des Mediastinums, mit Lungenresektion oder Brustwandteilresektion
18.31.11↔	Radikale Exzision einer Läsion am äusseren Ohr oder im äusseren Gehörgang oder partielle Resektion der Ohrmuschel, histographisch kontrolliert	34.3x.23↔	Resektion von Läsion oder Gewebe des Mediastinums, mit Perikardteilresektion
18.31.19↔	Radikale Exzision einer Läsion am äusseren Ohr, sonstige	34.3x.24↔	Resektion von Läsion oder Gewebe des Mediastinums, mit prothetischem Gefässersatz
18.39.10↔	Resektion der Ohrmuschel, total, nicht histographisch kontrolliert	34.3x.25↔	Resektion von Läsion oder Gewebe des Mediastinums, mit Lungenresektion und Gefässersatz
18.39.11↔	Resektion der Ohrmuschel, total, histographisch kontrolliert	34.3x.26↔	Resektion von Läsion oder Gewebe des Mediastinums, mit Lungenresektion und Perikardteilresektion
18.39.19↔	Sonstige Resektion der Ohrmuschel, sonstige	34.3x.27↔	Resektion von Läsion oder Gewebe des Mediastinums, mit Perikardteilresektion und Gefässersatz
21.32.10↔	Exzision und lokale Destruktion einer anderen Läsion an der Nase, nicht histographisch kontrolliert	34.3x.28↔	Resektion von Läsion oder Gewebe des Mediastinums, mit Lungen- und Perikardteilresektion und Gefässersatz
21.32.11↔	Exzision und lokale Destruktion einer anderen Läsion an der Nase, histographisch kontrolliert	34.3x.29↔	Resektion von Läsion oder Gewebe des Mediastinums, sonstige
21.4x.00↔	Resektion der Nase, n.n.bez.	34.3x.30↔	Destruktion von Läsion oder Gewebe des Mediastinums
21.4x.10↔	Resektion der Nase, partiell, nicht histographisch kontrolliert	34.3x.99↔	Exzision oder Destruktion von Läsion oder Gewebe des Mediastinums, sonstige
21.4x.11↔	Resektion der Nase, partiell, histographisch kontrolliert	34.4x.00↔	Exzision oder Destruktion einer Läsion an der Brustwand, n.n.bez.
21.4x.20↔	Resektion der Nase, subtotal, nicht histographisch kontrolliert	34.4x.10↔	Exzision einer Läsion an der Brustwand
21.4x.21↔	Resektion der Nase, subtotal, histographisch kontrolliert	34.4x.20↔	Teilresektion einer Läsion an der Brustwand, n.n.bez.
21.4x.30↔	Resektion der Nase, total, nicht histographisch kontrolliert	34.4x.21↔	Teilresektion einer Läsion an der Brustwand, ohne Rekonstruktion
21.4x.31↔	Resektion der Nase, total, histographisch kontrolliert	34.4x.22↔	Teilresektion einer Läsion an der Brustwand, mit Rekonstruktion
21.4x.99↔	Sonstige Resektion der Nase	34.4x.30↔	Resektion einer Läsion an der Brustwand, komplette Resektion des Sternums, n.n.bez.
30.4x.00↔	Radikale Laryngektomie, n.n.bez.	34.4x.31↔	Resektion einer Läsion an der Brustwand, komplette Resektion des Sternums, ohne Rekonstruktion
30.4x.10↔	Radikale Laryngektomie, mit Pharyngektomie, ohne Rekonstruktion	34.4x.32↔	Resektion einer Läsion an der Brustwand, komplette Resektion des Sternums, mit Rekonstruktion
30.4x.11↔	Radikale Laryngektomie, mit Pharyngektomie, Rekonstruktion mit lokaler Schleimhaut	34.4x.40↔	Destruktion einer Läsion an der Brustwand
30.4x.12↔	Radikale Laryngektomie, mit Pharyngektomie, Rekonstruktion mit nicht vaskularisiertem Transplantat	34.4x.99↔	Exzision oder Destruktion einer Läsion an der Brustwand, sonstige
30.4x.13↔	Radikale Laryngektomie, mit Pharyngektomie, Rekonstruktion mit gestieltem regionalen Lappen	34.85↔	Implantation eines Zwerchfellschrittmachers
30.4x.14↔	Radikale Laryngektomie, mit Pharyngektomie, Rekonstruktion mit gestieltem Lappen	34.89.00↔	Sonstige Operationen am Zwerchfell, n.n.bez.
30.4x.15↔	Radikale Laryngektomie, mit Pharyngektomie, Rekonstruktion mit freiem mikrovaskulär-anastomosierten Transplantat	34.89.10↔	Sonstige Operationen am Zwerchfell, Inzision (Zwerchfellsplattung)
30.4x.16↔	Radikale Laryngektomie, mit Pharyngektomie, Rekonstruktion mit freiem Darmtransplantat	34.89.99↔	Sonstige Operationen am Zwerchfell, sonstige
30.4x.17↔	Radikale Laryngektomie, mit Pharyngektomie, Rekonstruktion mit Magenhochzug	38.01↔	Inzision von intrakraniellen Gefässen
30.4x.19↔	Radikale Laryngektomie, mit Pharyngektomie, sonstige Rekonstruktion	38.06.00↔	Inzision von abdominalen Arterien, n.n.bez.
30.4x.20↔	Radikale Laryngektomie, mit Pharyngektomie und Schilddrüsenresektion, ohne Rekonstruktion	38.06.10↔	Inzision von viszeralen Arterien, n.n.bez.
30.4x.21↔	Radikale Laryngektomie, mit Pharyngektomie und Schilddrüsenresektion, Rekonstruktion mit lokaler Schleimhaut		

38.06.11↔	Inzision des Truncus coeliacus	38.83.99↔	Sonstiger chirurgischer Verschluss von Gefässen der oberen Extremität, sonstige
38.06.12↔	Inzision der A. gastrica	38.84.00↔	Sonstiger chirurgischer Verschluss der Aorta, n.n.bez.
38.06.13↔	Inzision der A. hepatica	38.84.10↔	Sonstiger chirurgischer Verschluss der thorakalen Aorta
38.06.14↔	Inzision der A. lienalis	38.84.20↔	Sonstiger chirurgischer Verschluss der Aorta abdominalis
38.06.15↔	Inzision der A. renalis	38.84.99↔	Sonstiger chirurgischer Verschluss der Aorta, sonstige
38.06.16↔	Inzision der A. mesenterialis	38.86.00↔	Sonstiger chirurgischer Verschluss von abdominalen Arterien, n.n.bez.
38.06.17↔	Inzision der A. lumbalis	38.86.10↔	Sonstiger chirurgischer Verschluss von viszeralen Arterien, n.n.bez.
38.06.18↔	Inzision der A. iliaca	38.86.11↔	Sonstiger chirurgischer Verschluss des Truncus coeliacus
38.06.19↔	Inzision von viszeralen Arterien, sonstige	38.86.12↔	Sonstiger chirurgischer Verschluss der A. gastrica
38.06.99↔	Inzision von abdominalen Arterien, sonstige	38.86.13↔	Sonstiger chirurgischer Verschluss der A. hepatica
38.10↔	Endarterektomie, Lokalisation n.n.bez.	38.86.14↔	Sonstiger chirurgischer Verschluss der A. lienalis
38.11↔	Endarterektomie von intrakraniellen Gefässen	38.86.15↔	Sonstiger chirurgischer Verschluss der A. renalis
38.12↔	Endarterektomie von anderen Gefässen an Kopf und Hals	38.86.16↔	Sonstiger chirurgischer Verschluss der A. mesenterialis
38.13↔	Endarterektomie von Gefässen der oberen Extremität	38.86.17↔	Sonstiger chirurgischer Verschluss der A. iliaca
38.16.00↔	Endarterektomie von abdominalen Arterien, n.n.bez.	38.86.19↔	Sonstiger chirurgischer Verschluss von viszeralen Arterien, sonstige
38.16.10↔	Endarterektomie von viszeralen Arterien, n.n.bez.	38.86.99↔	Sonstiger chirurgischer Verschluss von abdominalen Arterien, sonstige
38.16.11↔	Endarterektomie des Truncus coeliacus	38.88↔	Sonstiger chirurgischer Verschluss von Arterien der unteren Extremität
38.16.12↔	Endarterektomie der A. gastrica	39.0x.00↔	Shunt einer systemischen Arterie zur Pulmonalarterie, n.n.bez.
38.16.13↔	Endarterektomie der A. hepatica	39.0x.10↔	Anastomose zwischen A. subclavia und A. pulmonalis (Blalock-Taussig)
38.16.14↔	Endarterektomie der A. lienalis	39.0x.11↔	Anastomose zwischen Aorta und A. pulmonalis dextra (Waterston-Cooley)
38.16.15↔	Endarterektomie der A. renalis	39.0x.12↔	Anastomose zwischen Aorta descendens und A. pulmonalis sinistra (Potts-Smith)
38.16.16↔	Endarterektomie der A. mesenterialis	39.0x.13↔	Anastomose zwischen A. pulmonalis sinistra und A. pulmonalis dextra
38.16.17↔	Endarterektomie der A. lumbalis	39.0x.20↔	Prothesenshunt zwischen A. pulmonalis und Aorta, zentral
38.16.18↔	Endarterektomie der A. iliaca	39.0x.21↔	Prothesenshunt zwischen A. pulmonalis und Aorta, peripher
38.16.19↔	Endarterektomie von viszeralen Arterien, sonstige	39.0x.23↔	Pulmonalarterielleres Bändering
38.16.99↔	Endarterektomie von abdominalen Arterien, sonstige	39.0x.24↔	Shunt einer systemischen Arterie zur Pulmonalarterie, Damus-Kay-Stansel-Operation
38.18.00↔	Endarterektomie von Gefässen der unteren Extremität, n.n.bez.	39.0x.99↔	Shunt einer systemischen Arterie zur Pulmonalarterie, sonstige
38.18.10↔	Endarterektomie der A. femoralis (communis) (superficialis)	39.22.00↔	Bypass zwischen Aorta, A. subclavia und A. carotis, n.n.bez.
38.18.11↔	Endarterektomie der A. profunda femoris	39.22.10↔	Bypass an der A. carotis, n.n.bez.
38.18.12↔	Endarterektomie der A. poplitea	39.22.11↔	Bypass zwischen A. carotis und A. carotis
38.18.99↔	Endarterektomie von Gefässen der unteren Extremität, sonstige	39.22.12↔	Bypass zwischen A. carotis und A. vertebralis
38.21↔	Biopsie eines Blutgefässes	39.22.13↔	Bypass zwischen A. carotis und A. subclavia
38.63.00↔	Sonstige Exzision von Gefässen der oberen Extremität, n.n.bez.	39.22.14↔	Bypass zwischen A. carotis und Aorta
38.63.10↔	Sonstige Exzision von Arterien der oberen Extremität, n.n.bez.	39.22.19↔	Bypass an der A. carotis, sonstige
38.63.11↔	Sonstige Exzision von Arterien der Hand	39.22.20↔	Bypass an der A. subclavia, n.n.bez.
38.63.19↔	Sonstige Exzision von Arterien der oberen Extremität, sonstige	39.22.21↔	Bypass zwischen A. subclavia und Aorta
38.63.20↔	Sonstige Exzision von Venen der oberen Extremität, n.n.bez.	39.22.29↔	Bypass an der A. subclavia, sonstige
38.63.21↔	Sonstige Exzision von tiefen Venen der oberen Extremität	39.22.99↔	Bypass zwischen Aorta, A. subclavia und A. carotis, sonstige
38.63.29↔	Sonstige Exzision von Venen der oberen Extremität, sonstige	39.27.00↔	Arteriovenöser Shunt für Hämodialyse, n.n.bez.
38.63.99↔	Sonstige Exzision von Gefässen der oberen Extremität, sonstige	39.27.10↔	AV-Fistel für Hämodialyse
38.66.00↔	Sonstige Exzision von abdominalen Arterien, n.n.bez.	39.27.11↔	AV-Fistel mit allogenen oder alloplastischem Material für Hämodialyse
38.66.10↔	Sonstige Exzision von viszeralen Arterien, n.n.bez.	39.27.99↔	Arteriovenöser Shunt für Hämodialyse, sonstige
38.66.11↔	Sonstige Exzision des Truncus coeliacus	39.29.00↔	Sonstiger (peripherer) Gefäss-Shunt oder -Bypass, n.n.bez.
38.66.12↔	Sonstige Exzision der A. gastrica	39.29.10↔	Gefäss-Shunt oder Bypass an Arterien der unteren Extremität, n.n.bez.
38.66.13↔	Sonstige Exzision der A. hepatica	39.29.11↔	Femorofemorale Gefäss-Shunt oder -Bypass
38.66.14↔	Sonstige Exzision der A. lienalis	39.29.12↔	Femoropopliteale Gefäss-Shunt oder -Bypass
38.66.15↔	Sonstige Exzision der A. renalis	39.29.13↔	Femorocrurale Gefäss-Shunt oder -Bypass
38.66.16↔	Sonstige Exzision der A. mesenterialis	39.29.14↔	Femoropedale Gefäss-Shunt oder -Bypass
38.66.17↔	Sonstige Exzision der A. lumbalis	39.29.15↔	Popliteocrurale und popliteopedale Gefäss-Shunt oder -Bypass
38.66.18↔	Sonstige Exzision der A. iliaca	39.29.16↔	Gefäss-Shunt oder Bypass an Arterien des Unterschenkels und des Fusses
38.66.19↔	Sonstige Exzision viszeraler Arterien, sonstige	39.29.19↔	Gefäss-Shunt oder Bypass an Arterien der unteren Extremität, sonstige
38.66.99↔	Sonstige Exzision abdominalen Arterien, sonstige	39.29.20↔	Gefäss-Shunt oder Bypass an Arterien der oberen Extremität
38.68.00↔	Sonstige Exzision von Arterien der unteren Extremität, n.n.bez.	39.29.30↔	Sonstiger (peripherer) Gefäss-Shunt oder -Bypass, extraanatomisch, n.n.bez.
38.68.10↔	Sonstige Exzision von Arterien des Oberschenkels	39.29.31↔	Subclaviafemorale Gefäss-Shunt oder Bypass
38.68.20↔	Sonstige Exzision von Arterien des Unterschenkels und des Fusses	39.29.32↔	Axillofemorale Gefäss-Shunt oder Bypass
38.68.99↔	Sonstige Exzision von Arterien der unteren Extremität, sonstige		
38.83.00↔	Sonstiger chirurgischer Verschluss von Gefässen der oberen Extremität, n.n.bez.		
38.83.10↔	Sonstiger chirurgischer Verschluss von Arterien der oberen Extremität, n.n.bez.		
38.83.11↔	Sonstiger chirurgischer Verschluss von Arterien der Hand		
38.83.19↔	Sonstiger chirurgischer Verschluss von sonstigen Arterien der oberen Extremität		
38.83.20↔	Sonstiger chirurgischer Verschluss von Venen der oberen Extremität, n.n.bez.		
38.83.21↔	Sonstiger chirurgischer Verschluss von tiefen Venen der oberen Extremität		
38.83.29↔	Sonstiger chirurgischer Verschluss von Venen der oberen Extremität, sonstige		

39.29.33↔	Femorofemorale Cross-over-Bypass	39.52.11↔	Sonstige Korrektur eines Aneurysmas von intrakraniellen Blutgefässen
39.29.39↔	Sonstiger (peripherer) Gefäss-Shunt oder -Bypass, extraanatomisch, sonstige	39.52.19↔	Sonstige Korrektur eines Aneurysmas von Blutgefässen an Kopf und Hals, sonstige
39.29.40↔	Gefäss-Shunt oder -Bypass an Venen	39.52.20↔	Sonstige Korrektur eines Aneurysmas der Aorta, n.n.bez.
39.29.80↔	Temporärer intraoperativer Shunt, n.n.bez.	39.52.21↔	Sonstige offen chirurgische Korrektur eines Aneurysmas der Aorta ascendens, des Aortenbogens und der thorakalen Aorta
39.29.81↔	Temporärer intraoperativer Shunt, arterioarteriell	39.52.22↔	Sonstige offen chirurgische Korrektur eines Aneurysmas der Aorta abdominalis
39.29.82↔	Temporärer intraoperativer Shunt, arteriovenös	39.52.29↔	Sonstige Korrektur eines Aneurysmas der Aorta, sonstige
39.29.89↔	Temporärer intraoperativer Shunt, sonstige	39.52.99↔	Sonstige Korrektur eines Aneurysmas, sonstige
39.29.99↔	Sonstiger (peripherer) Gefäss-Shunt oder -Bypass, sonstige	39.54.00↔	Re-entry Operation, n.n.bez.
39.31.00↔	Naht einer Arterie, n.n.bez.	39.54.10↔	Re-entry Operation, thorakale Aorta
39.31.10↔	Naht einer Arterie an Kopf und Hals, n.n.bez.	39.54.20↔	Re-entry Operation, Aorta abdominalis
39.31.11↔	Naht einer intrakraniellen Arterie	39.54.99↔	Re-entry Operation, sonstige
39.31.19↔	Naht einer Arterie an Kopf und Hals, sonstige	39.55↔	Reimplantation eines abgeringelten Nierengefässes
39.31.20↔	Naht einer Arterie des Oberarms, n.n.bez.	39.56.00↔	Plastische Rekonstruktion eines Blutgefässes mit Gewebe-Patch, n.n.bez.
39.31.21↔	Naht der A. axillaris	39.56.10↔	Plastische Rekonstruktion von Gefässen an Kopf und Hals mit Gewebe-Patch, n.n.bez.
39.31.22↔	Naht der A. brachialis	39.56.11↔	Plastische Rekonstruktion von intrakraniellen Gefässen mit Gewebe-Patch
39.31.29↔	Naht einer Arterie des Oberarms, sonstige	39.56.12↔	Plastische Rekonstruktion der V. jugularis mit Gewebe-Patch
39.31.30↔	Naht einer Arterie des Unterarms	39.56.19↔	Plastische Rekonstruktion von Gefässen an Kopf und Hals mit Gewebe-Patch, sonstige
39.31.40↔	Naht einer Arterie der Hand	39.56.20↔	Plastische Rekonstruktion von Gefässen der oberen Extremität mit Gewebe-Patch, n.n.bez.
39.31.50↔	Naht einer Arterie der unteren Extremität	39.56.21↔	Plastische Rekonstruktion von Arterien der oberen Extremität mit Gewebe-Patch
39.31.60↔	Naht der Aorta, n.n.bez.	39.56.22↔	Plastische Rekonstruktion der V. subclavia, V. axillaris und V. brachiocephalica mit Gewebe-Patch
39.31.61↔	Naht der thorakalen Aorta	39.56.23↔	Plastische Rekonstruktion von sonstigen tiefen Venen der oberen Extremitäten mit Gewebe-Patch
39.31.62↔	Naht der abdominalen Aorta	39.56.29↔	Plastische Rekonstruktion von Gefässen der oberen Extremität mit Gewebe-Patch, sonstige
39.31.69↔	Naht der Aorta, sonstige	39.56.30↔	Plastische Rekonstruktion von thorakalen Gefässen mit Gewebe-Patch, n.n.bez.
39.31.70↔	Naht von sonstigen thorakalen Arterien, n.n.bez.	39.56.31↔	Plastische Rekonstruktion der thorakalen Aorta mit Gewebe-Patch
39.31.71↔	Naht der A. pulmonalis	39.56.32↔	Plastische Rekonstruktion der V. pulmonalis mit Gewebe-Patch
39.31.72↔	Naht des Truncus brachiocephalicus	39.56.33↔	Plastische Rekonstruktion der V. cava superior mit Gewebe-Patch
39.31.73↔	Naht der A. subclavia	39.56.39↔	Plastische Rekonstruktion von thorakalen Gefässen mit Gewebe-Patch, sonstige
39.31.79↔	Naht von thorakalen Arterien, sonstige	39.56.40↔	Plastische Rekonstruktion abdominaler Arterien mit Gewebe-Patch, n.n.bez.
39.31.80↔	Naht von abdominalen Arterien, n.n.bez.	39.56.41↔	Plastische Rekonstruktion der abdominalen Aorta mit Gewebe-Patch
39.31.81↔	Naht des Truncus coeliacus	39.56.42↔	Plastische Rekonstruktion des Truncus coeliacus mit Gewebe-Patch
39.31.82↔	Naht der A. gastrica	39.56.43↔	Plastische Rekonstruktion der A. gastrica mit Gewebe-Patch
39.31.83↔	Naht der A. hepatica	39.56.44↔	Plastische Rekonstruktion der A. hepatica mit Gewebe-Patch
39.31.84↔	Naht der A. lienalis	39.56.45↔	Plastische Rekonstruktion der A. lienalis mit Gewebe-Patch
39.31.85↔	Naht der A. renalis	39.56.46↔	Plastische Rekonstruktion der A. renalis mit Gewebe-Patch
39.31.86↔	Naht der A. mesenterialis	39.56.47↔	Plastische Rekonstruktion der A. mesenterica mit Gewebe-Patch
39.31.87↔	Naht der A. lumbalis	39.56.48↔	Plastische Rekonstruktion der A. iliaca mit Gewebe-Patch
39.31.88↔	Naht der A. iliaca	39.56.49↔	Plastische Rekonstruktion abdominaler Arterien mit Gewebe-Patch, sonstige
39.31.89↔	Naht von abdominalen Arterien, sonstige	39.56.50↔	Plastische Rekonstruktion abdominaler Venen mit Gewebe-Patch, n.n.bez.
39.31.99↔	Naht einer Arterie, sonstige	39.56.51↔	Plastische Rekonstruktion der V. cava inferior mit Gewebe-Patch
39.42↔	Revision eines arteriovenösen Shunts zur Hämodialyse	39.56.52↔	Plastische Rekonstruktion der V. iliaca mit Gewebe-Patch
39.49.00↔	Sonstige Revision nach vaskulärem Eingriff, n.n.bez.	39.56.59↔	Plastische Rekonstruktion abdominaler Venen mit Gewebe-Patch, sonstige
39.49.10↔	Revision einer Gefässanastomose	39.56.60↔	Plastische Rekonstruktion von Gefässen der unteren Extremität mit Gewebe-Patch, n.n.bez.
39.49.20↔	Revision eines vaskulären Implantats	39.56.61↔	Plastische Rekonstruktion von Arterien der unteren Extremität mit Gewebe-Patch
39.49.21↔	Wechsel eines vaskulären Implantats	39.56.62↔	Plastische Rekonstruktion der V. femoralis und V. poplitea mit Gewebe-Patch
39.49.22↔	Entfernung eines vaskulären Implantats		
39.49.30↔	Ersatz eines kardialen Conduit		
39.49.99↔	Sonstige Revision nach vaskulärem Eingriff, sonstige		
39.50.00↔	Angioplastik oder Atherektomie an sonstigem(n) Nicht-Herzkranzgefäss(en), n.n.bez.		
39.50.10↔	Angioplastik oder Atherektomie an sonstigem(n) Nicht-Herzkranzgefäss(en) mit Ballon, n.n.bez.		
39.50.11↔	Angioplastik oder Atherektomie an sonstigem(n) Nicht-Herzkranzgefäss(en) mit einfacher Ballon		
39.50.12↔	Angioplastik oder Atherektomie an sonstigem(n) Nicht-Herzkranzgefäss(en) mit cutting Ballon		
39.50.13↔	Angioplastik oder Atherektomie an sonstigem(n) Nicht-Herzkranzgefäss(en) mit Kryoplastie-Ballon		
39.50.14↔	Angioplastik oder Atherektomie an sonstigem(n) Nicht-Herzkranzgefäss(en) mit Drug eluting Ballon		
39.50.19↔	Angioplastik oder Atherektomie an sonstigem(n) Nicht-Herzkranzgefäss(en) mit sonstiger Ballon		
39.50.20↔	Angioplastik Blade-Laserangioplastie an sonstigem(n) Nicht-Herzkranzgefäss(en)		
39.50.21↔	Angioplastik Thrombektomie an sonstigem(n) Nicht-Herzkranzgefäss(en)		
39.50.99↔	Angioplastik oder Atherektomie an sonstigem(n) Nicht-Herzkranzgefäss(en), sonstige		
39.52.00↔	Sonstige Korrektur eines Aneurysmas, n.n.bez.		
39.52.10↔	Sonstige Korrektur eines Aneurysmas von Blutgefässen an Kopf und Hals, n.n.bez.		

39.56.63↔	Plastische Rekonstruktion von sonstigen tiefen Venen der unteren Extremitäten mit Gewebe-Patch	39.57.62↔	Plastische Rekonstruktion der V. femoralis und V. poplitea mit synthetischem Patch Graft
39.56.64↔	Plastische Rekonstruktion von oberflächlichen Venen des Oberschenkels mit Gewebe-Patch	39.57.63↔	Plastische Rekonstruktion von sonstigen tiefen Venen der unteren Extremitäten mit synthetischem Patch Graft
39.56.69↔	Plastische Rekonstruktion von Gefässen der unteren Extremität mit Gewebe-Patch, sonstige	39.57.64↔	Plastische Rekonstruktion von oberflächlichen Venen des Oberschenkels mit synthetischem Patch Graft
39.56.99↔	Plastische Rekonstruktion eines Blutgefässes mit Gewebe-Patch, sonstige	39.57.69↔	Plastische Rekonstruktion von Gefässen der unteren Extremität mit synthetischem Patch Graft, sonstige
39.57.00↔	Plastische Rekonstruktion mit synthetischem Patch Graft, n.n.bez.	39.57.99↔	Plastische Rekonstruktion mit synthetischem Patch Graft, sonstige
39.57.10↔	Plastische Rekonstruktion von Gefässen an Kopf und Hals mit synthetischem Patch Graft, n.n.bez.	39.58↔	Plastische Rekonstruktion eines Blutgefässes mit Patch Graft n.n.bez.
39.57.11↔	Plastische Rekonstruktion von intrakraniellen Gefässen mit synthetischem Patch Graft	39.59.10↔	Transposition von Arterien, n.n.bez.
39.57.12↔	Plastische Rekonstruktion von extrakraniellen Arterien an Kopf und Hals mit synthetischem Patch Graft	39.59.11↔	Transposition der extrakraniellen A. vertebralis
39.57.13↔	Plastische Rekonstruktion der V. jugularis mit synthetischem Patch Graft	39.59.12↔	Transposition von sonstigen extrakraniellen Arterien an Kopf und Hals
39.57.19↔	Plastische Rekonstruktion von Gefässen an Kopf und Hals mit synthetischem Patch Graft, sonstige	39.59.13↔	Transposition von Arterien der oberen Extremität
39.57.20↔	Plastische Rekonstruktion von Gefässen der oberen Extremität mit synthetischem Patch Graft, n.n.bez.	39.59.14↔	Transposition von thorakalen Arterien
39.57.21↔	Plastische Rekonstruktion von Arterien der oberen Extremität mit synthetischem Patch Graft	39.59.15↔	Transposition der A. gastrica, A. hepatica und A. lienalis
39.57.22↔	Plastische Rekonstruktion der V. subclavia, V. axillaris und V. brachiocephalica mit synthetischem Patch Graft	39.59.16↔	Transposition der A. renalis
39.57.23↔	Plastische Rekonstruktion von sonstigen tiefen Venen der oberen Extremitäten mit synthetischem Patch Graft	39.59.17↔	Transposition der A. mesenterica
39.57.29↔	Plastische Rekonstruktion von Gefässen der oberen Extremität mit synthetischem Patch Graft, sonstige	39.59.18↔	Transposition sonstiger viszeraler Arterien
39.57.30↔	Plastische Rekonstruktion von thorakalen Gefässen mit synthetischem Patch Graft, n.n.bez.	39.59.19↔	Transposition der A. iliaca
39.57.31↔	Plastische Rekonstruktion der thorakalen Aorta mit synthetischem Patch Graft	39.59.20↔	Transposition von sonstigen abdominalen Arterien
39.57.32↔	Plastische Rekonstruktion der V. pulmonalis mit synthetischem Patch Graft	39.59.21↔	Transposition von Arterien der unteren Extremität
39.57.33↔	Plastische Rekonstruktion der V. cava superior mit synthetischem Patch Graft	39.59.29↔	Transposition von Arterien, sonstige
39.57.39↔	Plastische Rekonstruktion von thorakalen Gefässen mit synthetischem Patch Graft, sonstige	39.59.30↔	Sonstige plastische Rekonstruktion von Gefässen an Kopf und Hals, n.n.bez.
39.57.40↔	Plastische Rekonstruktion abdominalen Arterien mit synthetischem Patch Graft, n.n.bez.	39.59.31↔	Sonstige plastische Rekonstruktion eines intrakraniellen Gefässes
39.57.41↔	Plastische Rekonstruktion der abdominalen Aorta mit synthetischem Patch Graft	39.59.32↔	Sonstige plastische Rekonstruktion der extrakraniellen A. vertebralis
39.57.42↔	Plastische Rekonstruktion des Truncus coeliacus mit synthetischem Patch Graft	39.59.33↔	Sonstige plastische Rekonstruktion von extrakraniellen Arterien an Kopf und Hals, sonstige
39.57.43↔	Plastische Rekonstruktion der A. gastrica mit synthetischem Patch Graft	39.59.34↔	Sonstige plastische Rekonstruktion der V. jugularis
39.57.44↔	Plastische Rekonstruktion der A. hepatica mit synthetischem Patch Graft	39.59.39↔	Sonstige plastische Rekonstruktion von Gefässen an Kopf und Hals, sonstige
39.57.45↔	Plastische Rekonstruktion der A. lienalis mit synthetischem Patch Graft	39.59.40↔	Sonstige plastische Rekonstruktion von Gefässen der oberen Extremität, n.n.bez.
39.57.46↔	Plastische Rekonstruktion der A. renalis mit synthetischem Patch Graft	39.59.41↔	Sonstige plastische Rekonstruktion von Arterien der oberen Extremität
39.57.47↔	Plastische Rekonstruktion der A. mesenterica mit synthetischem Patch Graft	39.59.42↔	Sonstige plastische Rekonstruktion der V. subclavia, V. axillaris und V. brachiocephalica
39.57.48↔	Plastische Rekonstruktion der A. iliaca mit synthetischem Patch Graft	39.59.48↔	Sonstige plastische Rekonstruktion von sonstigen tiefen Venen der oberen Extremität
39.57.49↔	Plastische Rekonstruktion abdominalen Arterien mit synthetischem Patch Graft, sonstige	39.59.49↔	Sonstige plastische Rekonstruktion von Gefässen der oberen Extremität, sonstige
39.57.50↔	Plastische Rekonstruktion abdominalen Venen mit synthetischem Patch Graft, n.n.bez.	39.59.50↔	Sonstige plastische Rekonstruktion von thorakalen Gefässen, n.n.bez.
39.57.51↔	Plastische Rekonstruktion der V. cava inferior mit synthetischem Patch Graft	39.59.51↔	Sonstige plastische Rekonstruktion der thorakalen Aorta
39.57.52↔	Plastische Rekonstruktion der V. iliaca mit synthetischem Patch Graft	39.59.52↔	Sonstige plastische Rekonstruktion der A. pulmonalis
39.57.59↔	Plastische Rekonstruktion abdominalen Venen mit synthetischem Patch Graft, sonstige	39.59.53↔	Sonstige plastische Rekonstruktion von thorakalen Arterien, sonstige
39.57.60↔	Plastische Rekonstruktion von Gefässen der unteren Extremität mit synthetischem Patch Graft, n.n.bez.	39.59.54↔	Sonstige plastische Rekonstruktion der V. pulmonalis
39.57.61↔	Plastische Rekonstruktion von Arterien der unteren Extremität mit synthetischem Patch Graft	39.59.55↔	Sonstige plastische Rekonstruktion der V. cava superior
		39.59.59↔	Sonstige plastische Rekonstruktion von thorakalen Gefässen, sonstige
		39.59.60↔	Sonstige plastische Rekonstruktion von abdominalen Arterien, n.n.bez.
		39.59.61↔	Sonstige plastische Rekonstruktion der abdominalen Aorta
		39.59.62↔	Sonstige plastische Rekonstruktion des Truncus coeliacus
		39.59.63↔	Sonstige plastische Rekonstruktion der A. gastrica
		39.59.64↔	Sonstige plastische Rekonstruktion A. hepatica
		39.59.65↔	Sonstige plastische Rekonstruktion der A. lienalis
		39.59.66↔	Sonstige plastische Rekonstruktion der A. renalis
		39.59.67↔	Sonstige plastische Rekonstruktion der A. mesenterica
		39.59.68↔	Sonstige plastische Rekonstruktion der A. iliaca
		39.59.69↔	Sonstige plastische Rekonstruktion von abdominalen Arterien, sonstige
		39.59.70↔	Sonstige plastische Rekonstruktion von abdominalen Venen, n.n.bez.
		39.59.71↔	Sonstige plastische Rekonstruktion der V. cava inferior



39.59.72↔	Sonstige plastische Rekonstruktion der V. iliaca	39.73.00↔	Endovaskuläre Implantation eines Grafts an der thorakalen Aorta, n.n.bez.
39.59.79↔	Sonstige plastische Rekonstruktion von abdominalen Venen, sonstige	39.73.10↔	Endovaskuläre Implantation eines Grafts in die Aorta thoracica, ohne Fenestrierung oder Seitenarm
39.59.80↔	Sonstige plastische Rekonstruktion von Gefässen der unteren Extremität, n.n.bez.	39.73.11↔	Endovaskuläre Implantation eines Grafts in die Aorta thoracica, mit Fenestrierung oder Seitenarm
39.59.81↔	Sonstige plastische Rekonstruktion von Arterien der unteren Extremität	39.73.20↔	Endovaskuläre Implantation eines Grafts in die Aorta thoracoabdominalis
39.59.82↔	Sonstige plastische Rekonstruktion der V. femoralis	39.73.99↔	Endovaskuläre Implantation eines Grafts an der thorakalen Aorta, sonstige
39.59.83↔	Sonstige plastische Rekonstruktion der V. poplitea	39.75.01↔	Perkutan-transluminale Gefässintervention, Fremdkörperentfernung mit Bergekatheter, Körbchenkatheter, etc.
39.59.88↔	Sonstige plastische Rekonstruktion von sonstigen tiefen Venen der unteren Extremität	39.75.10↔	Perkutan-transluminale Gefässintervention, sonstige Gefässe, Kathetersysteme zu Rekanalisation von Totalverschlüssen
39.59.89↔	Sonstige plastische Rekonstruktion von Gefässen der unteren Extremität, sonstige	39.75.11↔	Perkutan-transluminale Gefässintervention, sonstige Gefässe, Rotationsthrombektomie
39.59.90↔	Sonstige plastische Rekonstruktion eines Gefässes, Venenklappenplastik	39.75.12↔	Perkutan-transluminale Gefässintervention, sonstige Gefässe, Laserangioplastie
39.71.00↔	Endovaskuläre Implantation eines Grafts in Aorta abdominalis, n.n.bez.	39.75.13↔	Perkutan-transluminale Gefässintervention, sonstige Gefässe, Anti-Embolie-System (periphere oder viscerale Gefässe)
39.71.10↔	Endovaskuläre Implantation eines Grafts in Aorta abdominalis, aortoliakal, ohne Fenestrierung oder Seitenarm	39.75.14↔	Perkutan-transluminale Gefässintervention, sonstige Gefässe, Atherektomie
39.71.11↔	Endovaskuläre Implantation eines Grafts in Aorta abdominalis, aortoliakal, mit Fenestrierung oder Seitenarm	39.75.15↔	Perkutan-transluminale Gefässintervention, sonstige Gefässe, selektive Thrombolyse
39.71.12↔	Endovaskuläre Implantation eines Grafts in Aorta abdominalis, Bifurkationsprothese, aortobiliakal, ohne Fenestrierung oder Seitenarm	39.75.16↔	Perkutan-transluminale Gefässintervention sonstige Gefässe, selektive Thrombolyse, ultraschallunterstützt
39.71.13↔	Endovaskuläre Implantation eines Grafts in Aorta abdominalis, Bifurkationsprothese, aortobiliakal, mit Fenestrierung oder Seitenarm	39.76.00↔	Perkutane transluminale endovaskuläre Intervention an präzerebralem(en) (extrakraniell(en) Gefäss(en), n.n.bez.
39.71.14↔	Endovaskuläre Implantation eines Grafts in Aorta abdominalis, Rohrprothese, aortal, ohne Fenestrierung oder Seitenarm	39.76.10↔	Perkutane Ballonangioplastie an präzerebralem(en) (extrakraniell(en)) Gefäss(en)
39.71.15↔	Endovaskuläre Implantation eines Grafts in Aorta abdominalis, Rohrprothese, aortal, mit Fenestrierung oder Seitenarm	39.76.20↔	Perkutane Bladeangioplastie an präzerebralem(en) (extrakraniell(en)) Gefäss(en)
39.71.99↔	Endovaskuläre Implantation eines Grafts in Aorta abdominalis, sonstige	39.76.30↔	Perkutane Laserangioplastie an präzerebralem(en) (extrakraniell(en)) Gefäss(en)
39.72.00↔	Endovaskuläre plastische Rekonstruktion oder Okklusion von Gefässen am Kopf und Hals, n.n.bez.	39.76.40↔	Perkutane Atherektomie an präzerebralem(en) (extrakraniell(en)) Gefäss(en)
39.72.10↔	Selektive Embolisation von intrakraniellen Gefässen, n.n.bez.	39.76.50↔	Perkutane selektive Thrombolyse an extrakraniellen Gefässen des Kopfes und Halses
39.72.11↔	Selektive Embolisation von intrakraniellen Gefässen mit Partikeln oder Metallspiralen	39.76.60↔	Perkutane Thrombektomie an präzerebralem(en) (extrakraniell(en)) Gefäss(en), n.n.bez.
39.72.12↔	Selektive Embolisation von intrakraniellen Gefässen mit embolisierenden Flüssigkeiten, ablösbaren Ballons oder Schirmen	39.76.61↔	Perkutane Rotationsthrombektomie an präzerebralem(en) (extrakraniell(en)) Gefäss(en)
39.72.13↔	Selektive Embolisation von intrakraniellen Gefässen durch Stents als Flow-Diverter	39.76.62↔	Perkutane stentgestützte Thrombektomie an extrakraniellen Gefässen
39.72.14↔	Selektive Embolisation von intrakraniellen Gefässen mit adhäsivem Embolisat	39.76.69↔	Perkutane Thrombektomie an präzerebralem(en) (extrakraniell(en)) Gefäss(en), sonstige
39.72.19↔	Selektive Embolisation von intrakraniellen Gefässen, sonstige	39.76.70↔	Perkutane endovaskuläre Fremdkörperentfernung aus extrakraniellen Gefässen des Kopfes und Halses
39.72.20↔	Selektive Embolisation von extrakraniellen Gefässen des Kopfes und des Halses, n.n.bez.	39.76.99↔	Perkutane transluminale endovaskuläre Intervention an präzerebralem(en) (extrakraniell(en) Gefäss(en), sonstige
39.72.21↔	Selektive Embolisation von extrakraniellen Gefässen des Kopfes und des Halses mit Partikeln oder Metallspiralen	39.77.00↔	Perkutane transluminale und endovaskuläre Intervention an intrakraniell(en) Gefäss(en), n.n.bez.
39.72.22↔	Selektive Embolisation von extrakraniellen Gefässen des Kopfes und des Halses mit embolisierenden Flüssigkeiten, ablösbaren Ballons oder Schirmen	39.77.10↔	Perkutane Ballonangioplastie an intrakraniell(en) Gefäss(en)
39.72.24↔	Selektive Embolisation von extrakraniellen Gefässen des Kopfes und des Halses mit adhäsivem Embolisat	39.77.20↔	Perkutane Bladeangioplastie an intrakraniell(en) Gefäss(en)
39.72.29↔	Selektive Embolisation von extrakraniellen Gefässen des Kopfes und des Halses, sonstige	39.77.30↔	Perkutane Laserangioplastie an intrakraniell(en) Gefäss(en)
39.72.30↔	Perkutan-transluminale Embolisation einer Gefässmissbildung durch Mikrokatheter, n.n.bez.	39.77.40↔	Perkutane Atherektomie an intrakraniell(en) Gefäss(en)
39.72.31↔	Perkutan-transluminale Embolisation einer Gefässmissbildung durch Mikrokatheter, Verwendung von einem Mikrokatheter	39.77.50↔	Perkutane selektive Thrombolyse von intrakraniell(en) Gefäss(en)
39.72.32↔	Perkutan-transluminale Embolisation einer Gefässmissbildung durch Mikrokatheter, Verwendung von zwei Mikrokathetern	39.77.60↔	Perkutane Thrombektomie an intrakraniell(en) Gefäss(en), n.n.bez.
39.72.33↔	Perkutan-transluminale Embolisation einer Gefässmissbildung durch Mikrokatheter, Verwendung von drei Mikrokathetern	39.77.61↔	Perkutane Rotationsthrombektomie an intrakraniell(en) Gefäss(en)
39.72.34↔	Perkutan-transluminale Embolisation einer Gefässmissbildung durch Mikrokatheter, Verwendung von vier Mikrokathetern	39.77.62↔	Perkutane stentgestützte Thrombektomie an intrakraniell(en) Gefäss(en)
39.72.35↔	Perkutan-transluminale Embolisation einer Gefässmissbildung durch Mikrokatheter, Verwendung von fünf Mikrokathetern	39.77.69↔	Perkutane Thrombektomie an intrakraniell(en) Gefäss(en), sonstige
39.72.39↔	Perkutan-transluminale Embolisation einer Gefässmissbildung durch Mikrokatheter, Verwendung von mehr Mikrokathetern	39.77.70↔	Perkutane endovaskuläre Fremdkörperentfernung aus intrakraniell(en) Gefäss(en)
39.72.99↔	Endovaskuläre plastische Rekonstruktion oder Okklusion von Gefässen am Kopf und Hals, sonstige	39.77.99↔	Perkutane transluminale endovaskuläre Intervention an intrakraniell(en) Gefäss(en), sonstige
		39.79.11↔	Endovaskuläre Implantation eines Grafts an Viszeralgefässen

39.79.12↔	Endovaskuläre Implantation eines Grafts an Gefässen des Beckens	39.79.58↔	Selektive Embolisation mit Schirmen von spinalen Gefässen
39.79.13↔	Endovaskuläre Implantation eines Grafts an abdominalen Gefässen	39.79.59↔	Selektive Embolisation mit Schirmen von sonstigen Gefässen, sonstige
39.79.19↔	Endovaskuläre Implantation eines Grafts an sonstigen Gefässen, sonstige	39.79.60↔	Selektive Embolisation mit Partikeln von sonstigen Gefässen, n.n.bez.
39.79.20↔	Coil-Embolisation oder -Verschluss von sonstigen Gefässen, n.n.bez.	39.79.61↔	Selektive Embolisation mit Partikeln von Gefässen der oberen Extremitäten
39.79.21↔	Coil-Embolisation oder -Verschluss von Gefässen der oberen Extremitäten	39.79.62↔	Selektive Embolisation mit Partikeln der Aorta
39.79.22↔	Coil-Embolisation oder -Verschluss der Aorta	39.79.63↔	Selektive Embolisation mit Partikeln des Ductus arteriosus apertus
39.79.23↔	Coil-Embolisation oder -Verschluss des Ductus arteriosus apertus	39.79.64↔	Selektive Embolisation mit Partikeln von thorakalen Gefässen
39.79.24↔	Coil-Embolisation oder -Verschluss von thorakalen Gefässen	39.79.65↔	Selektive Embolisation mit Partikeln von viszeralen Gefässen
39.79.25↔	Coil-Embolisation oder -Verschluss von viszeralen Gefässen	39.79.66↔	Selektive Embolisation mit Partikeln von abdominalen Gefässen
39.79.26↔	Coil-Embolisation oder -Verschluss von abdominalen Gefässen	39.79.67↔	Selektive Embolisation mit Partikeln von Gefässen der unteren Extremitäten
39.79.27↔	Coil-Embolisation oder -Verschluss von Gefässen der unteren Extremitäten	39.79.68↔	Selektive Embolisation mit Partikeln von spinalen Gefässen
39.79.28↔	Coil-Embolisation oder -Verschluss von spinalen Gefässen	39.79.69↔	Selektive Embolisation mit Partikeln von sonstigen Gefässen, sonstige
39.79.29↔	Coil-Embolisation oder -Verschluss von sonstigen Gefässen, sonstige	39.79.70↔	Kathetertechnischer Verschluss von Arterien mittels Laser, sonstigen Gefässen, n.n.bez.
39.79.30↔	Selektive Embolisation mit embolisierenden Flüssigkeiten von sonstigen Gefässen, n.n.bez.	39.79.71↔	Kathetertechnischer Verschluss mittels Laser, an Arterien der oberen Extremitäten
39.79.31↔	Selektive Embolisation mit embolisierenden Flüssigkeiten von Gefässen der oberen Extremitäten	39.79.72↔	Kathetertechnischer Verschluss mittels Laser, an der Aorta
39.79.32↔	Selektive Embolisation mit embolisierenden Flüssigkeiten der Aorta	39.79.74↔	Kathetertechnischer Verschluss mittels Laser, an thorakalen Gefässen
39.79.33↔	Selektive Embolisation mit embolisierenden Flüssigkeiten des Ductus arteriosus apertus	39.79.75↔	Kathetertechnischer Verschluss mittels Laser, an Gefässen der unteren Extremitäten
39.79.34↔	Selektive Embolisation mit embolisierenden Flüssigkeiten von thorakalen Gefässen	39.79.76↔	Kathetertechnischer Verschluss mittels Laser, an viszeralen Gefässen
39.79.35↔	Selektive Embolisation mit embolisierenden Flüssigkeiten von viszeralen Gefässen	39.79.77↔	Kathetertechnischer Verschluss mittels Laser, an abdominalen Gefässen
39.79.36↔	Selektive Embolisation mit embolisierenden Flüssigkeiten von abdominalen Gefässen	39.79.79↔	Kathetertechnischer Verschluss von Arterien mittels Laser, sonstige Gefässe, sonstige
39.79.37↔	Selektive Embolisation mit embolisierenden Flüssigkeiten von Gefässen der unteren Extremitäten	39.79.80↔	Kathetertechnischer Verschluss von Arterien mittels Radiofrequenz, sonstige Gefässe, n.n.bez.
39.79.38↔	Selektive Embolisation mit embolisierenden Flüssigkeiten von spinalen Gefässen	39.79.81↔	Kathetertechnischer Verschluss mittels Radiofrequenz an Arterien der oberen Extremitäten
39.79.39↔	Selektive Embolisation mit embolisierenden Flüssigkeiten von sonstigen Gefässen, sonstige	39.79.82↔	Kathetertechnischer Verschluss mittels Radiofrequenz an der Aorta
39.79.40↔	Selektive Embolisation mit ablösbaren Ballons von sonstigen Gefässen, n.n.bez.	39.79.84↔	Kathetertechnischer Verschluss mittels Radiofrequenz an thorakalen Gefässen
39.79.41↔	Selektive Embolisation mit ablösbaren Ballons von Gefässen der oberen Extremitäten	39.79.85↔	Kathetertechnischer Verschluss mittels Radiofrequenz an Gefässen der unteren Extremitäten
39.79.42↔	Selektive Embolisation mit ablösbaren Ballons der Aorta	39.79.86↔	Kathetertechnischer Verschluss mittels Radiofrequenz an viszeralen Gefässen
39.79.43↔	Selektive Embolisation mit ablösbaren Ballons des Ductus arteriosus apertus	39.79.87↔	Kathetertechnischer Verschluss mittels Radiofrequenz an abdominalen Gefässen
39.79.44↔	Selektive Embolisation mit ablösbaren Ballons von thorakalen Gefässen	39.79.89↔	Kathetertechnischer Verschluss mittels Radiofrequenz an sonstigen Gefässen, sonstige
39.79.45↔	Selektive Embolisation mit ablösbaren Ballons von viszeralen Gefässen	39.8x.00↔	Operationen am Glomus caroticum, Sinus caroticus und anderen Paraganglien, n.n.bez.
39.79.46↔	Selektive Embolisation mit ablösbaren Ballons von abdominalen Gefässen	39.8x.10↔	Exploration des Glomus caroticum und anderer Paraganglien
39.79.47↔	Selektive Embolisation mit ablösbaren Ballons von spinalen Gefässen	39.8x.11↔	Exzision des Glomus caroticum und anderer Paraganglien
39.79.48↔	Selektive Embolisation mit ablösbaren Ballons von Gefässen der unteren Extremitäten	39.8x.20↔	Implantation oder Ersetzen eines Impulsgenerators zur Aktivierung des Baroreflexes
39.79.49↔	Selektive Embolisation mit ablösbaren Ballons von sonstigen Gefässen, sonstige	39.8x.21↔	Revision (ohne Wechsel) eines Impulsgenerators zur Aktivierung des Baroreflexes
39.79.50↔	Selektive Embolisation mit Schirmen von sonstigen Gefässen, n.n.bez.	39.8x.22↔	Entfernen eines Impulsgenerators zur Aktivierung des Baroreflexes
39.79.51↔	Selektive Embolisation mit Schirmen von Gefässen der oberen Extremitäten	39.8x.30↔	Implantation oder Ersetzen einer (von) Elektrode(n) zur Aktivierung des Baroreflexes
39.79.52↔	Selektive Embolisation mit Schirmen der Aorta	39.8x.31↔	Revision (ohne Wechsel) einer (von) Elektrode(n) zur Aktivierung des Baroreflexes
39.79.53↔	Selektive Embolisation mit Schirmen des Ductus arteriosus apertus	39.8x.32↔	Entfernen einer (von) Elektrode(n) zur Aktivierung des Baroreflexes
39.79.54↔	Selektive Embolisation mit Schirmen von thorakalen Gefässen	39.8x.99↔	Operationen am Glomus caroticum, Sinus caroticus und anderen Paraganglien, sonstige
39.79.55↔	Selektive Embolisation mit Schirmen von viszeralen Gefässen	39.90.00↔	Einsetzen von peripheren Gefässstent(s) ohne Medikamenten-Freisetzung, n.n.bez.
39.79.56↔	Selektive Embolisation mit Schirmen von abdominalen Gefässen	39.90.10↔	Einsetzen von Gefässstent(s) in nicht-kardiale Gefässe, bare Stents
39.79.57↔	Selektive Embolisation mit Schirmen von Gefässen der unteren Extremitäten		

39.90.11↔	Einsetzen von Gefässstent(s) in nicht-kardiale Gefässe, bioresorbierbare Stents	40.29.19↔	Exzision eines mediastinalen Lymphknotens, sonstige
39.90.12↔	Einsetzen von Gefässstent(s) in nicht-kardiale Gefässe, grosslumige Stents n.n.bez.	40.29.20↔	Exzision eines paraaortalen Lymphknotens
39.90.13↔	Einsetzen von Gefässstent(s) in nicht-kardiale Gefässe, grosslumige Stents ungecovered	40.29.30↔	Exzision eines iliakalen Lymphknotens
39.90.14↔	Einsetzen von Gefässstent(s) in nicht-kardiale Gefässe, Grosslumige Stents gecovered	40.29.70↔	Exzision eines Lymphangioms oder Hygroma cysticum
39.90.15↔	Einsetzen von Gefässstent(s) in nicht-kardiale Gefässe, gecovered Stents (Stentgrafts) in nicht-aneurysmatischen Gefässen	40.29.80↔	Exzision mehrerer abdominaler Lymphknotenstationen (mit Leberbiopsie), n.n.bez.
39.90.16↔	Einsetzen von Gefässstent(s) in nichtkardiale Gefässe, gecoverte Stent-Grafts mit bioaktiver Oberfläche	40.29.81↔	Exzision mehrerer abdominaler Lymphknotenstationen (mit Leberbiopsie), offen chirurgisch [Staging-Laparotomie]
39.90.17↔	Einsetzen von peripheren Gefässstent(s), Multilayerstents	40.29.82↔	Exzision mehrerer abdominaler Lymphknotenstationen (mit Leberbiopsie), laparoskopisch [Staging-Laparoskopie]
39.90.19↔	Einsetzen von Gefässstent(s) in nicht-kardiale Gefässe, sonstige Stents	40.29.89↔	Exzision mehrerer abdominaler Lymphknotenstationen (mit Leberbiopsie), sonstige
39.90.30↔	Einsetzen von überlangen Stent(s) (>10 cm) in nicht-kardiale Gefässe, n.n.bez.	40.29.99↔	Einfache Exzision einer anderen lymphatischen Struktur, sonstige
39.90.31↔	Einsetzen von überlangen bare Stent(s) (>10 cm) in nicht-kardiale Gefässe	40.3x.10↔	Regionale Lymphadenektomie als selbständiger Eingriff, n.n.bez.
39.90.32↔	Einsetzen von überlangen covered Stent(s) (>10 cm) in nicht-kardiale Gefässe	40.3x.11↔	Regionale Lymphadenektomie als selbständiger Eingriff, zervikal
39.90.39↔	Einsetzen von überlangen Stent(s) (>10 cm) in nicht-kardiale Gefässe, sonstige	40.3x.12↔	Regionale Lymphadenektomie als selbständiger Eingriff, axillär
39.90.99↔	Einsetzen von peripheren Gefässstent(s) ohne Medikamenten-Freisetzung, sonstige	40.3x.13↔	Regionale Lymphadenektomie als selbständiger Eingriff, paraaortal, pelvin, obturatorisch oder Iliakal
39.99.00↔	Sonstige Operationen an Blutgefässen, n.n.bez.	40.3x.14↔	Regionale Lymphadenektomie als selbständiger Eingriff, inguinal, offen chirurgisch
39.99.10↔	Aortopexie	40.3x.15↔	Regionale Lymphadenektomie als selbständiger Eingriff, inguinale, laparoskopisch
39.99.20↔	Operationen bei kongenitalen Gefässanomalien, n.n.bez.	40.3x.16↔	Regionale Lymphadenektomie als selbständiger Eingriff, mediastinal und peribronchial
39.99.21↔	Operationen bei kongenitaler Anomalie des Aortenisthmus (Stenose) oder bei unterbrochenem Aortenbogen	40.3x.19↔	Regionale Lymphadenektomie als selbständiger Eingriff, sonstige
39.99.22↔	Operationen bei kongenitalen Anomalien der A. oder V. pulmonalis oder bei A. lusoria	40.3x.21↔	Regionale Lymphadenektomie im Rahmen eines anderen Eingriffs, zervikal
39.99.23↔	Operationen bei kongenitalen Anomalien der V. cava	40.3x.22↔	Regionale Lymphadenektomie im Rahmen eines anderen Eingriffs, axillär
39.99.24↔	Operationen bei kongenitalen Kollateralgefässen und Unifokalisierung	40.3x.23↔	Regionale Lymphadenektomie im Rahmen eines anderen Eingriffs, paraaortal, pelvin oder Iliakal
39.99.30↔	Katheterinterventioneller Verschluss des Ductus arteriosus Botalli, n.n.bez.	40.3x.24↔	Regionale Lymphadenektomie im Rahmen eines anderen Eingriffs, obturatorisch
39.99.31↔	Katheterinterventioneller Verschluss des Ductus arteriosus Botalli, mit Coil	40.3x.25↔	Regionale Lymphadenektomie im Rahmen eines anderen Eingriffs, inguinale
39.99.32↔	Katheterinterventioneller Verschluss des Ductus arteriosus Botalli, mit Amplatz-Ductus-Occluder	40.3x.26↔	Regionale Lymphadenektomie im Rahmen eines anderen Eingriffs, mediastinal und peribronchial
39.99.38↔	Katheterinterventioneller Verschluss des Ductus arteriosus Botalli, sonstige	40.3x.29↔	Regionale Lymphadenektomie im Rahmen eines anderen Eingriffs, sonstige
39.99.39↔	Operationen bei sonstigen kongenitalen Gefässanomalien	40.52.00↔	Radikale Exzision von periaortalen Lymphknoten, n.n.bez.
39.99.99↔	Sonstige Operationen an Blutgefässen, sonstige	40.52.10↔	Radikale Exzision von retroperitonealen (paraaortal, parakaval) und pelvinalen Lymphknoten als selbständiger Eingriff
40.11.10↔	Offene (Inzisions-) Biopsie eines mediastinalen, paraaortalen, iliakalen oder pelvinalen Lymphknotens	40.52.11↔	Radikale Exzision von retroperitonealen (paraaortal, parakaval) und pelvinalen Lymphknoten im Rahmen eines anderen Eingriffs
40.11.11↔	Offene (Inzisions-) Biopsie eines zervikalen, supraklavikulären, axillären oder inguinalen Lymphknotens	40.52.99↔	Radikale Exzision von periaortalen Lymphknoten, sonstige
40.21.00↔	Exzision eines tiefen zervikalen Lymphknotens, n.n.bez.	40.53.00↔	Radikale Exzision von iliakalen Lymphknoten, n.n.bez.
40.21.10↔	Exzision einzelner Lymphknoten und Lymphgefässe, zervikal, ohne Markierung	40.53.10↔	Radikale Exzision von iliakalen Lymphknoten als selbständiger Eingriff
40.21.11↔	Exzision einzelner Lymphknoten und Lymphgefässe, zervikal, mit Radionuklidmarkierung oder Farbstoffmarkierung (Sentinel-Lymphonodektomie)	40.53.11↔	Radikale Exzision von iliakalen Lymphknoten im Rahmen eines anderen Eingriffs
40.21.99↔	Exzision eines tiefen zervikalen Lymphknotens, sonstige	40.53.99↔	Radikale Exzision von iliakalen Lymphknoten, sonstige
40.22.00↔	Exzision eines mamma-internalen Lymphknotens, n.n.bez.	40.59.00↔	Radikale Exzision anderer Lymphknoten, n.n.bez.
40.22.10↔	Exzision eines mamma-internalen Lymphknotens, thorakoskopisch	40.59.10↔	Radikale Exzision anderer Lymphknoten als selbständiger Eingriff, n.n.bez.
40.22.20↔	Exzision eines mamma-internalen Lymphknotens, offen chirurgisch	40.59.11↔	Radikale Exzision mediastinaler Lymphknoten als selbständiger Eingriff
40.22.99↔	Exzision eines mamma-internalen Lymphknotens, sonstige	40.59.12↔	Radikale Exzision peribronchialer Lymphknoten als selbständiger Eingriff
40.23.00↔	Exzision eines axillären Lymphknotens, n.n.bez.	40.59.19↔	Radikale Exzision anderer Lymphknoten als selbständiger Eingriff, sonstige
40.23.10↔	Exzision eines axillären Lymphknotens, ohne Markierung	40.59.20↔	Radikale Exzision anderer Lymphknoten im Rahmen eines anderen Eingriffs, n.n.bez.
40.23.11↔	Exzision eines axillären Lymphknotens, mit Radionuklidmarkierung oder Farbstoffmarkierung (Sentinel-Lymphnodektomie)	40.59.21↔	Radikale Exzision mediastinaler Lymphknoten im Rahmen eines anderen Eingriffs
40.23.99↔	Exzision eines axillären Lymphknotens, sonstige	40.59.22↔	Radikale Exzision peribronchialer Lymphknoten im Rahmen eines anderen Eingriffs
40.29.10↔	Exzision eines mediastinalen Lymphknotens, n.n.bez.	40.59.29↔	Radikale Exzision anderer Lymphknoten im Rahmen eines anderen Eingriffs, sonstige
40.29.11↔	Exzision eines mediastinalen Lymphknotens, offen chirurgisch	40.59.99↔	Radikale Exzision anderer Lymphknoten, sonstige
40.29.12↔	Exzision eines mediastinalen Lymphknotens, thorakoskopisch		

40.9x.00↔	Sonstige Operationen an lymphatischen Strukturen, n.n.bez.	52.95.51↔	Einlage oder Wechsel eines selbstexpandierenden Stents (Prothese) in den Pankreasgang, laparoskopisch
40.9x.10↔	Anastomose zur Beseitigung eines Lymphödems	52.95.60↔	Plastische Rekonstruktion des Ductus pancreaticus, laparoskopisch
40.9x.20↔	Inzision einer Lymphozele	52.95.70↔	Plastische Rekonstruktion des Pankreas
40.9x.30↔	Drainage eines Lymphödems	52.95.90↔	Sonstige endoskopische Operation am Pankreas
40.9x.40↔	Therapeutische perkutane Punktion einer Lymphozele	52.95.99↔	Sonstige Operation am Pankreas, sonstige
40.9x.99↔	Sonstige Operationen an lymphatischen Strukturen, sonstige	52.99.00↔	Sonstige offene Operation am Pankreas, n.n.bez.
44.44↔	Katheterembolisation zur Blutstillung in Magen oder Duodenum	52.99.10↔	Sonstige offene Operation am Pankreas, Dilatation des Ductus pancreaticus
45.49↔	Sonstige Destruktion einer Läsion im Dickdarm	52.99.20↔	Sonstige offene Operation am Pankreas, Plastische Rekonstruktion des Ductus pancreaticus
45.61↔	Multiple Segmentresektion am Dünndarm	52.99.99↔	Sonstige offene Operation am Pankreas, sonstige
45.62↔	Sonstige Teilresektion am Dünndarm	54.0x.00↔	Inzision an der Bauchwand, n.n.bez.
45.63.00↔	Totalexstirpation des Dünndarms, n.n.bez.	54.0x.10↔	Inzision an der Bauchwand, Extraperitoneale Drainage der Bauchwand
45.63.99↔	Totalexstirpation des Dünndarms, sonstige	54.0x.99↔	Inzision an der Bauchwand, sonstige
45.71↔	Multiple Segmentresektion am Dickdarm	54.11↔	Probelaaparotomie
45.72↔	Zäkumresektion	54.12.00↔	Relaparotomie, n.n.bez.
45.74↔	Resektion des Colon transversum	54.12.10↔	Relaparotomie, Second-look-Laparotomie
45.75↔	Hemikolektomie links	54.12.99↔	Relaparotomie sonstige
45.76↔	Sigmoidektomie	54.19.00↔	Sonstige Laparotomie, n.n.bez.
45.79.00↔	Sonstige Teilresektion am Dickdarm, n.n.bez.	54.19.10↔	Sonstige Laparotomie, Laparotomie mit Drainage
45.79.10↔	Segmentresektion am Dickdarm	54.19.99↔	Sonstige Laparotomie, sonstige
45.79.11↔	Resektion multipler Dickdarmsegmente	54.23↔	Biopsie am Peritoneum
45.79.12↔	Subtotale Kolektomie	54.3x.00↔	Exzision oder Destruktion von Läsion oder Gewebe an Bauchwand oder Nabel, n.n.bez.
45.79.20↔	Erweiterte Sigmaresektion	54.3x.10↔	Omphalektomie
45.79.21↔	Erweiterte Hemikolektomie rechts und links	54.3x.19↔	Sonstige Exzision von Läsion oder Gewebe an Bauchwand oder Nabel
45.79.22↔	Erweiterte subtotale Kolonresektion	54.3x.20↔	Destruktion von Läsion oder Gewebe an Bauchwand oder Nabel
45.79.29↔	Sonstige erweiterte Teilresektion am Dickdarm	54.3x.99↔	Exzision oder Destruktion von Läsion oder Gewebe an Bauchwand oder Nabel, sonstige
45.79.99↔	Sonstige Teilresektion am Dickdarm, sonstige	54.4x.00↔	Exzision oder Destruktion von Peritonealgewebe, n.n.bez.
45.8x.00↔	Totale intraabdominelle Kolektomie, n.n.bez.	54.4x.10↔	Exzision von Appendices epiploicae
45.8x.20↔	Totale intraabdominelle Kolektomie, Erweiterte totale Kolektomie	54.4x.11↔	Exzision von Mesenterium
45.8x.30↔	Totale intraabdominelle Kolektomie, Erweiterte totale Proktokolektomie	54.4x.12↔	Exzision von Omentum
45.8x.99↔	Totale intraabdominelle Kolektomie, sonstige	54.4x.99↔	Exzision oder Destruktion von Peritonealgewebe, sonstige
45.92↔	Anastomose des Dünndarms zum Rektumstumpf	54.74↔	Sonstige Rekonstruktion am Omentum
46.33↔	Anlage eines Duodenostomie	54.99.00↔	Sonstige Operationen in der Abdominal-Region, n.n.bez.
46.34↔	Offen chirurgische Anlage einer Jejunostomie	54.99.30↔	Sonstige Operationen in der Abdominal-Region, Resektion von Gewebe in der Bauchregion ohne sichere Organzuordnung
46.39.00↔	Sonstige Enterostomie, n.n.bez.	54.99.31↔	Debulking über Laparotomie
46.39.10↔	Sonstige Enterostomie, Anlage einer Bishop-Koop-Anastomose	54.99.40↔	Sonstige Operationen in der Abdominal-Region, Revision einer kutaneoperitonealen Fistel ( Katheterverweilsystem)
46.39.99↔	Sonstige Enterostomie, sonstige	54.99.41↔	Sonstige Operationen in der Abdominal-Region, Entfernung oder Verschluss einer kutaneoperitonealen Fistel (Katheterverweilsystem)
46.43.00↔	Sonstige Revision eines künstlichen Dickdarmtomas, n.n.bez.	54.99.50↔	Sonstige Operationen in der Abdominal-Region, Anlegen eines temporären Bauchwandverschlusses
46.43.10↔	Plastische Erweiterung oder Einengung eines Kolostomas	54.99.60↔	Sonstige Operationen in der Abdominal-Region, Lumbotomie
46.43.11↔	Neueinpflanzung eines Kolostomas	54.99.61↔	Sonstige Operationen in der Abdominal-Region, Relumbotomie
46.43.12↔	Abtragung des vorverlagerten Teiles eines Kolostomas	54.99.81↔	Revision von Kathetern mit automatischer, programmierbarer und wiederaufladbarer Pumpe zur kontinuierlichen Aszitesdrainage
46.43.20↔	Umwandlung eines Kolostomas in ein kontinentes Stoma	54.99.82↔	Behebung einer mechanischen Obstruktion von Kathetern mit automatischer, programmierbarer und wiederaufladbarer Pumpe zur kontinuierlichen Aszitesdrainage
46.43.99↔	Sonstige Revision eines künstlichen Dickdarmtomas, sonstige	54.99.99↔	Sonstige Operationen in der Abdominal-Region, sonstige
46.97.00↔	Darmtransplantation, n.n.bez.	54.a0↔	Operationen im Retroperitonealraum, n.n.bez.
46.97.10↔	Darmtransplantation, Dünndarm-Retransplantation während desselben stationären Aufenthaltes	54.a1↔	Exzision und Destruktion von retroperitoneal gelegenen Gewebe
46.97.99↔	Darmtransplantation, sonstige	54.a9↔	Operationen im Retroperitonealraum, sonstige
50.12↔	Offene Biopsie an der Leber	58.45.00↔	Plastische Rekonstruktion bei Hypospadie oder Epispadie, n.n.bez.
50.14↔	Laparoskopische Leberbiopsie	58.45.10↔	Plastische Rekonstruktion bei Hypospadie oder Epispadie, bei der Frau
52.12↔	Offene Biopsie am Pankreas	58.45.20↔	Plastische Rekonstruktion bei Hypospadie oder Epispadie, beim Mann, Schaftaufrichtung und Chordektomie
52.22.00↔	Sonstige Exzision oder Destruktion von Läsion oder Gewebe an Pankreas und an Ductus pancreaticus, n.n.bez.	58.45.21↔	Plastische Rekonstruktion bei Hypospadie oder Epispadie, beim Mann, sonstige Verfahren
52.22.99↔	Sonstige Exzision oder Destruktion von Läsion oder Gewebe an Pankreas und an Ductus pancreaticus, sonstige		
52.52↔	Distale Pankreatektomie		
52.92↔	Sondierung des Ductus pancreaticus		
52.95.00↔	Sonstige Operation am Pankreas, n.n.bez.		
52.95.10↔	Extraktion von Stein(en) aus dem Ductus pancreaticus, offen chirurgisch		
52.95.11↔	Extraktion von Stein(en) aus dem Ductus pancreaticus, laparoskopisch		
52.95.20↔	Dilatation des Ductus pancreaticus, laparoskopisch		
52.95.30↔	Einlage einer Drainage in den Pankreasgang, offen chirurgisch		
52.95.31↔	Einlage einer Drainage in den Pankreasgang, laparoskopisch		
52.95.40↔	Einlage oder Wechsel eines nicht selbstexpandierenden Stents (Prothese) in den Pankreasgang, offen chirurgisch		
52.95.41↔	Einlage oder Wechsel eines nicht selbstexpandierenden Stents (Prothese) in den Pankreasgang, laparoskopisch		
52.95.50↔	Einlage oder Wechsel eines selbstexpandierenden Stents (Prothese) in den Pankreasgang, offen chirurgisch		

58.45.99↔	Plastische Rekonstruktion bei Hypospadie oder Epispadie, sonstige	69.19↔	Sonstige Exzision oder Destruktion an Uterus und uterinem Halteapparat
59.00↔	Retroperitoneale Dissektion, n.n.bez.	70.32.00↔	Exzision oder Destruktion einer Läsion im Douglasraum, n.n.bez.
59.19↔	Sonstige Inzision am perivesikalen Gewebe	70.32.10↔	Exzision einer Läsion im Douglasraum
59.91↔	Exzision am perirenaln oder perivesikalen Gewebe	70.32.11↔	Destruktion einer Läsion im Douglasraum
59.92↔	Sonstige Operationen am perirenaln oder perivesikalen Gewebe	70.32.99↔	Exzision oder Destruktion einer Läsion im Douglasraum, sonstige
61.11.00‡↔	Biopsie an Skrotum oder Tunica vaginalis testis, n.n.bez.	70.71↔	Naht einer Vaginaverletzung
61.11.10‡↔	Biopsie an Skrotum oder Tunica vaginalis testis, geschlossene [perkutane] [Nadel-] Biopsie	70.79.00↔	Sonstige plastische Rekonstruktion an der Vagina, n.n.bez.
61.11.11‡↔	Biopsie an Skrotum oder Tunica vaginalis testis, durch Inzision	70.79.10↔	Sonstige vaginale Kolporrhaphie mit Beckenbodenplastik
61.11.99‡↔	Biopsie an Skrotum oder Tunica vaginalis testis, sonstige	70.79.99↔	Sonstige plastische Rekonstruktion an der Vagina, sonstige
61.3x.00↔	Exzision oder Destruktion von Läsion oder Gewebe am Skrotum, n.n. bez.	71.01↔	Lösung von Adhäsionen an der Vulva
61.3x.10↔	Exzision oder Destruktion von Läsion oder Gewebe am Skrotum, partielle Resektion	71.4x.00↔	Operationen an der Klitoris, n.n.bez.
61.3x.11↔	Exzision oder Destruktion von Läsion oder Gewebe am Skrotum, totale Resektion	71.4x.10↔	Plastische Rekonstruktion der Klitoris (Ziehharmonikoplastik)
61.3x.12↔	Exzision oder Destruktion von Läsion oder Gewebe am Skrotum, radikale Resektion	71.4x.99↔	Operationen an der Klitoris, sonstige
61.3x.99↔	Exzision oder Destruktion von Läsion oder Gewebe am Skrotum, sonstige	71.8↔	Sonstige Operationen an der Vulva
61.42↔	Verschluss einer Fistel am Skrotum	71.9↔	Sonstige Operationen an den weiblichen Geschlechtsorganen
61.49↔	Sonstige plastische Rekonstruktion an Skrotum und Tunica vaginalis testis	77.27.00↔	Keilosteotomie an Tibia und Fibula, n.n.bez.
61.92↔	Exzision einer Läsion an der Tunica vaginalis testis, mit Ausnahme einer Hydrocele testis	77.27.10↔	Keilosteotomie an der Tibia
62.11‡↔	Geschlossene [perkutane] [Nadel-] Biopsie am Hoden	77.27.20↔	Keilosteotomie an der Fibula
62.12↔	Offene Biopsie am Hoden	77.27.99↔	Keilosteotomie an Tibia und Fibula, sonstige
62.2↔	Exzision oder Destruktion einer Läsion am Hoden	77.37.00↔	Sonstige Knochendurchtrennung an Tibia und Fibula, n.n.bez.
62.3x.00↔	Einseitige Orchidektomie, n.n.bez.	77.37.10↔	Rotationsosteotomie an der Tibia
62.3x.10↔	Einseitige Orchidektomie, skrotal, ohne Epididymektomie	77.37.12↔	Kortikotomie bei Segmenttransport an der Tibia
62.3x.11↔	Einseitige Orchidektomie, skrotal, mit Epididymektomie	77.37.13↔	Komplexe (mehrdimensionale) Osteotomie (mit Achsenkorrektur) an der Tibia
62.3x.20↔	Einseitige Orchidektomie, Inguinalhoden, ohne Epididymektomie	77.37.14↔	Valgisierende oder varisierende Osteotomie an der Tibia
62.3x.21↔	Einseitige Orchidektomie, Inguinalhoden, mit Epididymektomie	77.37.19↔	Sonstige Knochendurchtrennung an der Tibia
62.3x.30↔	Einseitige Orchidektomie, Abdominalhoden, offen chirurgisch	77.37.20↔	(De-)Rotationsosteotomie an der Fibula
62.3x.31↔	Einseitige Orchidektomie, Abdominalhoden, laparoskopisch	77.37.21↔	Kortikotomie bei Segmenttransport an der Fibula
62.3x.40↔	Einseitige Orchidektomie, radikal	77.37.22↔	Komplexe (mehrdimensionale) Osteotomie (mit Achsenkorrektur) an der Fibula
62.3x.99↔	Einseitige Orchidektomie, sonstige	77.37.29↔	Sonstige Knochendurchtrennung an der Fibula
62.41↔	Entfernen beider Hoden im gleichen Eingriff	77.37.99↔	Sonstige Knochendurchtrennung an Tibia und Fibula, sonstige
62.42↔	Entfernen eines belassenen Hodens	77.40.20↔	Knochenbiopsie, ohne Angabe der Lokalisation, Offene Knochenbiopsie
62.5↔	Orchidopexie	77.40.99↔	Knochenbiopsie, ohne Angabe der Lokalisation, sonstige
62.69↔	Sonstige plastische Rekonstruktion am Hoden	77.41.00↔	Knochenbiopsie von Skapula, Klavikula, Rippen und Sternum, n.n.bez.
62.99.20↔	Operative Verlagerung eines Abdominalhodens	77.41.20↔	Knochenbiopsie von Skapula, Klavikula, Rippen und Sternum, Offene Knochenbiopsie
62.99.30↔	Entnahme von Hoden- oder Nebenhodengewebe zur Aufbereitung für die künstliche Insemination	77.41.99↔	Knochenbiopsie von Skapula, Klavikula, Rippen und Sternum, sonstige
64.3x.00↔	Amputation des Penis, n.n.bez.	77.42.00↔	Knochenbiopsie am Humerus, n.n.bez.
64.3x.10↔	Amputation des Penis, partiell	77.42.20↔	Knochenbiopsie am Humerus, Offene Knochenbiopsie
64.3x.11↔	Amputation des Penis, total	77.42.99↔	Knochenbiopsie am Humerus, sonstige
64.3x.12↔	Amputation des Penis, Emaskulation	77.43.00↔	Knochenbiopsie an Radius und Ulna, n.n.bez.
64.3x.99↔	Amputation des Penis, sonstige	77.43.20↔	Knochenbiopsie an Radius und Ulna, Offene Knochenbiopsie
64.5x.00↔	Operationen zur Geschlechtsumwandlung, n.n.bez.	77.43.99↔	Knochenbiopsie an Radius und Ulna, sonstige
64.5x.10↔	Operationen zur Geschlechtsumwandlung, Geschlechtsumwandlung einer Frau zum Mann	77.44.00↔	Knochenbiopsie an Karpalia und Metakarpalia, n.n.bez.
64.5x.20↔	Operationen zur Geschlechtsumwandlung, Geschlechtsumwandlung einem Mann zur Frau	77.44.20↔	Knochenbiopsie an Karpalia und Metakarpalia, Offene Knochenbiopsie
64.5x.99↔	Operationen zur Geschlechtsumwandlung, sonstige	77.44.99↔	Knochenbiopsie an Karpalia und Metakarpalia, sonstige
65.11↔	Aspirationsbiopsie am Ovar	77.45.00↔	Knochenbiopsie am Femur, n.n.bez.
65.12↔	Sonstige Biopsie am Ovar	77.45.20↔	Knochenbiopsie am Femur, Offene Knochenbiopsie
65.13↔	Laparoskopische Biopsie am Ovar	77.45.99↔	Knochenbiopsie am Femur, sonstige
65.14↔	Sonstige laparoskopische diagnostische Massnahmen am Ovar	77.46.00↔	Knochenbiopsie an der Patella, n.n.bez.
65.22↔	Keilresektion am Ovar	77.46.20↔	Knochenbiopsie an der Patella, Offene Knochenbiopsie
65.24↔	Laparoskopische Keilresektion am Ovar	77.46.99↔	Knochenbiopsie an der Patella, sonstige
65.31↔	Laparoskopische einseitige Ovarektomie	77.47.00↔	Knochenbiopsie an Tibia und Fibula, n.n.bez.
65.39↔	Sonstige einseitige Ovarektomie	77.47.20↔	Knochenbiopsie an Tibia und Fibula, Offene Knochenbiopsie
65.51↔	Sonstiges Entfernen beider Ovarien während desselben operativen Eingriffs	77.47.99↔	Knochenbiopsie an Tibia und Fibula, sonstige
65.52↔	Sonstiges Entfernen eines belassenen Ovars	77.48.00↔	Knochenbiopsie an Tarsalia und Metatarsalia, n.n.bez.
65.53↔	Laparoskopisches Entfernen von beiden Ovarien während desselben operativen Eingriffs	77.48.20↔	Knochenbiopsie an Tarsalia und Metatarsalia, Offene Knochenbiopsie
65.54↔	Laparoskopisches Entfernen eines belassenen Ovars	77.48.99↔	Knochenbiopsie an Tarsalia und Metatarsalia, sonstige
		77.49.00↔	Knochenbiopsie an anderen näher bezeichneten Knochen, ausser Gesichtsschädelknochen, n.n.bez.

77.49.21↔	Knochenbiopsie an anderen näher bezeichneten Knochen, ausser Gesichtsschädelknochen, Knochenbiopsie an der Wirbelsäule, Offene Knochenbiopsie	80.18.00↔	Sonstige Arthrotomie von Fuss und Zehen, n.n.bez.
77.49.41↔	Knochenbiopsie an anderen näher bezeichneten Knochen, ausser Gesichtsschädelknochen, Knochenbiopsie an Phalangen des Fusses, Offene Knochenbiopsie	80.18.10↔	Arthroskopische Arthrotomie von Fuss und Zehen, Gelenkspülung mit Drainage
77.49.91↔	Knochenbiopsie an anderen näher bezeichneten Knochen, ausser Gesichtsschädelknochen, Offene Knochenbiopsie	80.18.11↔	Arthroskopische Arthrotomie von Fuss und Zehen, Entfernung freier Gelenkkörper
77.49.99↔	Knochenbiopsie an anderen näher bezeichneten Knochen, ausser Gesichtsschädelknochen, sonstige	80.18.12↔	Arthroskopische Arthrotomie von Fuss und Zehen, Einlegen oder Entfernen eines Medikamententrägers
77.69.13↔	Lokale Resektion von Knochenläsion oder -gewebe an Phalangen des Fusses	80.18.20↔	Arthrotomie von Fuss und Zehen, Gelenkspülung mit Drainage
77.69.23↔	Débridement an Phalangen des Fusses	80.18.21↔	Arthrotomie von Fuss und Zehen, Entfernung freier Gelenkkörper
77.89.40↔	Sonstige partielle Knochenresektion an Phalangen des Fusses	80.18.99↔	Sonstige Arthrotomie von Fuss und Zehen, sonstige
77.91.11↔	Totale Resektion einer Rippe	80.19.00↔	Sonstige Arthrotomie an anderer bezeichneter Lokalisation, n.n.bez.
77.91.12↔	Totale Resektion einer Halsrippe	80.19.10↔	Arthroskopische Arthrotomie des Sternoklavikulargelenkes, Gelenkspülung mit Drainage
77.91.13↔	Totale Resektion des Sternums	80.19.11↔	Arthroskopische Arthrotomie des Sternoklavikulargelenkes, Entfernung freier Gelenkkörper
77.99.10↔	Totale Knochenresektionen an Phalangen der Hand	80.19.12↔	Arthroskopische Arthrotomie des Sternoklavikulargelenkes, Einlegen oder Entfernen eines Medikamententrägers
77.99.40↔	Totale Knochenresektionen an Phalangen des Fusses	80.19.20↔	Arthrotomie des Sternoklavikulargelenkes, Gelenkspülung mit Drainage
78.15.00↔	Anlegen eines Fixateur externe am Femur (inkl. Reposition von Frakturen), n.n.bez.	80.19.21↔	Arthrotomie des Sternoklavikulargelenkes, Entfernung freier Gelenkkörper
78.15.10↔	Offene Reposition einer Schenkelhalsfraktur und proximalen Femurfraktur mit Knochenfixation durch Fixateur externe	80.19.29↔	Sonstige Arthrotomie des Sternoklavikulargelenkes
78.15.20↔	Offene Reposition einer Femurschaftfraktur mit Knochenfixation durch Fixateur externe	80.19.90↔	Arthroskopische Arthrotomie an anderer bezeichneter Lokalisation, Gelenkspülung mit Drainage
78.15.40↔	Geschlossene Reposition einer sonstigen Femurfraktur mit Knochenfixation durch Fixateur externe	80.19.91↔	Arthroskopische Arthrotomie an anderer bezeichneter Lokalisation, Entfernung freier Gelenkkörper
78.15.99↔	Anlegen eines Fixateur externe am Femur (inkl. Reposition von Frakturen), sonstige	80.19.92↔	Arthroskopische Arthrotomie an anderer bezeichneter Lokalisation, Einlegen oder Entfernen eines Medikamententrägers
79.35.00↔	Offene Reposition einer Femurfraktur mit innerer Knochenfixation, n.n.bez.	80.19.93↔	Arthrotomie an anderer bezeichneter Lokalisation, Gelenkspülung mit Drainage
79.35.10↔	Offene Reposition einer Hüftkopffraktur mit innerer Knochenfixation	80.19.94↔	Arthrotomie an anderer bezeichneter Lokalisation, Entfernung freier Gelenkkörper
79.35.11↔	Offene Reposition einer Schenkelhalsfraktur und proximalen Femurfraktur mit innerer Knochenfixation	80.19.99↔	Sonstige Arthrotomie an anderer bezeichneter Lokalisation, sonstige
79.35.12↔	Offene Reposition einer Femurschaftfraktur mit innerer Knochenfixation	80.36.00↔	Gelenkbiopsie am Knie, n.n.bez.
79.35.13↔	Offene Reposition einer distalen Femurfraktur mit innerer Knochenfixation	80.36.20↔	Arthroskopische Gelenkbiopsie am Knie
79.35.99↔	Offene Reposition einer Femurfraktur mit innerer Knochenfixation, sonstige	80.36.30↔	Gelenkbiopsie am Knie, Offene Gelenkbiopsie am Knie
79.64↔	Débridement einer offenen Fingerfraktur	80.36.99↔	Gelenkbiopsie am Knie, sonstige
79.68↔	Débridement einer offenen Zehenfraktur	80.6x.00↔	Menishektomie am Knie, n.n.bez.
80.10.00↔	Sonstige Arthrotomie, ohne Angabe der Lokalisation, n.n.bez.	80.6x.10↔	Menishektomie am Knie, arthroskopisch, partiell
80.10.10↔	Arthroskopische Arthrotomie ohne Angabe der Lokalisation, Gelenkspülung mit Drainage	80.6x.11↔	Menishektomie am Knie, arthroskopisch, total
80.10.12↔	Arthroskopische Arthrotomie ohne Angabe der Lokalisation, Einlage oder Entfernen eines Medikamententrägers	80.6x.20↔	Menishektomie am Knie, offen chirurgisch, partiell
80.10.13↔	Arthrotomie ohne Angabe der Lokalisation, Sonstige Gelenkspülung mit Drainage	80.6x.21↔	Menishektomie am Knie, offen chirurgisch, total
80.10.99↔	Sonstige Arthrotomie, ohne Angabe der Lokalisation, sonstige	80.6x.99↔	Menishektomie am Knie, sonstige
80.12.00↔	Sonstige Arthrotomie des Ellenbogens, n.n.bez.	80.81.00↔	Sonstige lokale Exzision oder Destruktion einer Gelenkläsion an der Schulter, n.n.bez.
80.12.10↔	Arthroskopische Arthrotomie des Ellenbogens, Gelenkspülung mit Drainage	80.81.10↔	Débridement am Humeroglenoidalgelenk
80.12.11↔	Arthroskopische Arthrotomie des Ellenbogens, Entfernung freier Gelenkkörper	80.81.11↔	Zystenexstirpation am Humeroglenoidalgelenk
80.12.12↔	Arthroskopische Arthrotomie des Ellenbogens, Einlegen oder Entfernen eines Medikamententrägers	80.81.19↔	Sonstige lokale Exzision oder Destruktion am Humeroglenoidalgelenk
80.12.20↔	Arthrotomie des Ellenbogens, Gelenkspülung mit Drainage	80.81.20↔	Débridement am Akromioklavikulargelenk
80.12.21↔	Arthrotomie des Ellenbogens, Entfernung freier Gelenkkörper	80.81.21↔	Zystenexstirpation am Akromioklavikulargelenk
80.12.99↔	Sonstige Arthrotomie des Ellenbogens, sonstige	80.81.29↔	Sonstige lokale Exzision oder Destruktion am Akromioklavikulargelenk
80.16.00↔	Sonstige Arthrotomie des Knies, n.n.bez.	80.81.99↔	Sonstige lokale Exzision oder Destruktion einer Gelenkläsion an der Schulter, sonstige
80.16.10↔	Arthroskopische Arthrotomie des Kniegelenks, Gelenkspülung mit Drainage	80.82.00↔	Sonstige lokale Exzision oder Destruktion einer Gelenkläsion am Ellenbogen, n.n.bez.
80.16.11↔	Arthroskopische Arthrotomie des Kniegelenks, Entfernung freier Gelenkkörper	80.82.10↔	Arthroskopische lokale Exzision oder Destruktion einer Gelenkläsion am Ellenbogen
80.16.12↔	Arthroskopische Arthrotomie des Kniegelenks, Einlegen oder Entfernen eines Medikamententrägers	80.82.11↔	Débridement am Ellenbogengelenk
80.16.20↔	Arthrotomie des Kniegelenks, Gelenkspülung mit Drainage	80.82.12↔	Zystenexstirpation am Ellenbogengelenk
80.16.21↔	Sonstige Arthrotomie des Knies, Arthrotomie des Kniegelenks, Entfernung freier Gelenkkörper	80.82.99↔	Sonstige lokale Exzision oder Destruktion einer Gelenkläsion am Ellenbogen, sonstige
80.16.99↔	Sonstige Arthrotomie des Knies, sonstige	80.83.00↔	Sonstige lokale Exzision oder Destruktion einer Gelenkläsion am Handgelenk, n.n.bez.
		80.83.10↔	Arthroskopische lokale Exzision oder Destruktion einer Gelenkläsion am Handgelenk
		80.83.11↔	Débridement am Handgelenk

80.83.12↔	Zystenexstirpation am Handgelenk	80.92.10↔	Arthroskopische Exzision am Ellenbogen
80.83.99↔	Sonstige lokale Exzision oder Destruktion einer Gelenk­läsion am Handgelenk, sonstige	80.92.11↔	Entnahme eines Knorpeltransplantates am Ellenbogengelenk
80.85.00↔	Sonstige lokale Exzision oder Destruktion einer Gelenk­läsion an der Hüfte, n.n.bez.	80.92.99↔	Sonstige Exzision am Ellenbogen, sonstige
80.85.10↔	Arthroskopische lokale Exzision oder Destruktion einer Gelenk­läsion an der Hüfte	80.93.00↔	Sonstige Exzision am Handgelenk, n.n.bez.
80.85.11↔	Débridement am Hüftgelenk	80.93.10↔	Arthroskopische Exzision am Handgelenk
80.85.12↔	Zystenexstirpation am Hüftgelenk	80.93.11↔	Entnahme eines Knorpeltransplantates am Handgelenk
80.85.99↔	Sonstige lokale Exzision oder Destruktion einer Gelenk­läsion an der Hüfte, sonstige	80.93.12↔	Resektion des Discus triangularis am Handgelenk
80.86.00↔	Sonstige lokale Exzision oder Destruktion einer Gelenk­läsion am Knie, n.n.bez.	80.93.99↔	Sonstige Exzision am Handgelenk, sonstige
80.86.10↔	Arthroskopische lokale Exzision oder Destruktion am Kniegelenk	80.94↔	Sonstige Exzision an Hand- und Fingergelenk
80.86.11↔	Débridement am Kniegelenk	80.95.00↔	Sonstige Exzision am Hüftgelenk, n.n.bez.
80.86.12↔	Zystenexstirpation am Kniegelenk	80.95.10↔	Arthroskopische Exzision am Hüftgelenk
80.86.13↔	Exzision eines Meniskusganglions am Kniegelenk	80.95.11↔	Entnahme eines Knorpeltransplantates am Hüftgelenk
80.86.99↔	Sonstige lokale Exzision oder Destruktion einer Gelenk­läsion am Knie, sonstige	80.95.99↔	Sonstige Exzision am Hüftgelenk, sonstige
80.87.00↔	Sonstige lokale Exzision oder Destruktion einer Gelenk­läsion am Sprunggelenk, n.n.bez.	80.96.00↔	Sonstige Exzision am Knie, n.n.bez.
80.87.10↔	Arthroskopische lokale Exzision oder Destruktion einer Gelenk­läsion am oberen Sprunggelenk	80.96.10↔	Arthroskopische Exzision am Kniegelenk
80.87.11↔	Débridement am oberen Sprunggelenk	80.96.20↔	Entnahme eines Knorpeltransplantates am Kniegelenk, arthroskopisch
80.87.12↔	Zystenexstirpation am oberen Sprunggelenk	80.96.21↔	Entnahme eines Knorpeltransplantates am Kniegelenk, offen chirurgisch
80.87.19↔	Sonstige lokale Exzision oder Destruktion einer Gelenk­läsion am oberen Sprunggelenk	80.96.99↔	Sonstige Exzision am Knie, sonstige
80.87.20↔	Arthroskopische lokale Exzision oder Destruktion einer Gelenk­läsion am unteren Sprunggelenk	80.97.00↔	Sonstige Exzision am Sprunggelenk, n.n.bez.
80.87.21↔	Débridement am unteren Sprunggelenk	80.97.10↔	Arthroskopische Exzision am oberen Sprunggelenk
80.87.22↔	Zystenexstirpation am unteren Sprunggelenk	80.97.11↔	Sonstige Exzision am oberen Sprunggelenk
80.87.29↔	Sonstige lokale Exzision oder Destruktion einer Gelenk­läsion am unteren Sprunggelenk	80.97.20↔	Arthroskopische Exzision am unteren Sprunggelenk
80.87.99↔	Sonstige lokale Exzision oder Destruktion einer Gelenk­läsion am Sprunggelenk, sonstige	80.97.21↔	Sonstige Exzision am unteren Sprunggelenk
80.88.00↔	Sonstige lokale Exzision oder Destruktion einer Gelenk­läsion an Fuss und Zehen, n.n.bez.	80.97.30↔	Entnahme eines Knorpeltransplantates am Sprunggelenk
80.88.10↔	Arthroskopische lokale Exzision oder Destruktion einer Gelenk­läsion an Fuss und Zehen	80.97.99↔	Sonstige Exzision am Sprunggelenk, sonstige
80.88.20↔	Débridement am Metatarsophalangealgelenk	80.98.00↔	Sonstige Exzision an Fuss- und Zehengelenk, n.n.bez.
80.88.21↔	Zystenexstirpation am Metatarsophalangealgelenk	80.98.10↔	Arthroskopische Exzision an Fuss- und Zehengelenken
80.88.29↔	Sonstige lokale Exzision oder Destruktion am Metatarsophalangealgelenk	80.98.11↔	Sonstige Exzision am Metatarsophalangealgelenk
80.88.30↔	Débridement an Zehengelenken	80.98.12↔	Sonstige Exzision an sonstigen Fussgelenken
80.88.40↔	Débridement an sonstigen Fussgelenken	80.98.13↔	Sonstige Exzision an Zehengelenken
80.88.50↔	Zystenexstirpation an sonstigen Gelenken von Fuss und Zehen	80.98.99↔	Sonstige Exzision an Fuss- und Zehengelenk, sonstige
80.88.59↔	Sonstige lokale Exzision oder Destruktion an sonstigen Gelenken von Fuss und Zehen	80.99.00↔	Sonstige Exzision an einem Gelenk an anderer bezeichneter Lokalisation, n.n.bez.
80.88.99↔	Sonstige lokale Exzision oder Destruktion einer Gelenk­läsion an Fuss und Zehen, sonstige	80.99.10↔	Arthroskopische Exzision am Sternoklavikulargelenk
80.89.00↔	Sonstige lokale Exzision oder Destruktion einer Gelenk­läsion an anderer bezeichneter Lokalisation, n.n.bez.	80.99.11↔	Sonstige Exzision am Sternoklavikulargelenk
80.89.20↔	Arthroskopische lokale Exzision oder Destruktion einer Gelenk­läsion am Iliosakralgelenk	80.99.20↔	Arthroskopische Exzision am Iliosakralgelenk
80.89.21↔	Débridement am Iliosakralgelenk	80.99.21↔	Sonstige Exzision am Iliosakralgelenk
80.89.22↔	Zystenexstirpation am Iliosakralgelenk	80.99.30↔	Arthroskopische Exzision an der Symphyse
80.89.29↔	Sonstige lokale Exzision oder Destruktion am Iliosakralgelenk	80.99.31↔	Sonstige Exzision an der Symphyse
80.89.41↔	Débridement einer Gelenk­läsion an anderer bezeichneter Lokalisation	80.99.90↔	Arthroskopische Exzision an einem Gelenk an anderer bezeichneter Lokalisation
80.89.42↔	Zystenexstirpation an Gelenken anderer bezeichneter Lokalisation	80.99.91↔	Entnahme eines Knorpeltransplantates an einem Gelenk an anderer bezeichneter Lokalisation
80.90.00↔	Sonstige Exzision an einem Gelenk, n.n.bez.	80.99.99↔	Sonstige Exzision an einem Gelenk an anderer bezeichneter Lokalisation, sonstige
80.90.10↔	Arthroskopische Exzision an einem Gelenk	81.44.00↔	Stabilisierung der Patella, n.n.bez.
80.90.99↔	Sonstige Exzision an einem Gelenk, sonstige	81.44.10↔	Stabilisierung der Patella, Retinakulumspaltung, lateral
80.91.00↔	Sonstige Exzision an der Schulter, n.n.bez.	81.44.11↔	Stabilisierung der Patella, Retinakulumspaltung, lateral mit Zügelungsoperation
80.91.10↔	Arthroskopische Exzision am Humeroglenoidal­gelenk	81.44.12↔	Stabilisierung der Patella, Verlagerung des Patellarsehnenansatzes
80.91.11↔	Sonstige Exzision am Humeroglenoidal­gelenk	81.44.13↔	Stabilisierung der Patella, Verlagerung des Patellarsehnenansatzes mit Knochenspan
80.91.20↔	Arthroskopische Exzision am Akromioklavikulargelenk	81.44.14↔	Stabilisierung der Patella mittels MPFL (Mediales Patello-Femorales Ligament)-Plastik
80.91.21↔	Sonstige Exzision am Akromioklavikulargelenk	81.44.99↔	Stabilisierung der Patella, sonstige
80.91.30↔	Entnahme eines Knorpeltransplantates an der Schulter	81.45.00↔	Sonstige Rekonstruktion an den Kreuzbändern, n.n.bez.
80.91.99↔	Sonstige Exzision an der Schulter, sonstige	81.45.10↔	Rekonstruktion des vorderen Kreuzbandes mit autogener Patellarsehne, arthroskopisch
80.92.00↔	Sonstige Exzision am Ellenbogen, n.n.bez.	81.45.11↔	Rekonstruktion des hinteren Kreuzbandes mit autogener Patellarsehne, arthroskopisch
		81.45.12↔	Rekonstruktion des vorderen Kreuzbandes mit Semitendinosus- und/oder Gracilis-Sehne, arthroskopisch
		81.45.13↔	Rekonstruktion des hinteren Kreuzbandes mit Semitendinosus- und/oder Gracilis-Sehne, arthroskopisch
		81.45.19↔	Sonstige Rekonstruktion an den Kreuzbändern, arthroskopisch
		81.45.20↔	Rekonstruktion des vorderen Kreuzbandes mit autogener Patellarsehne, offen chirurgisch

81.45.21↔	Rekonstruktion des hinteren Kreuzbandes mit autogener Patellarsehne, offen chirurgisch	81.83.31↔	Subchondrale Knocheneröffnung mit Einbringen eines azellulären Implantats, Akromioklavikulargelenk, arthroskopisch
81.45.22↔	Rekonstruktion des vorderen Kreuzbandes mit Semitendinosus- und/oder Gracilis-Sehne, offen chirurgisch	81.83.32↔	Refixation des Labrum glenoidale, arthroskopisch
81.45.23↔	Rekonstruktion des hinteren Kreuzbandes mit Semitendinosus- und/oder Gracilis-Sehne, offen chirurgisch	81.83.33↔	Erweiterung des subakromialen Raumes, arthroskopisch
81.45.29↔	Sonstige Rekonstruktion an den Kreuzbändern, offen chirurgisch	81.83.34↔	Kapselraffung mit Fixation am Glenoid, arthroskopisch
81.45.99↔	Sonstige Rekonstruktion an den Kreuzbändern, sonstige	81.83.35↔	Subchondrale Knocheneröffnung mit Einbringen eines azellulären Implantats, Humeroglenoidalgelenk, offen chirurgisch
81.51.21↔	Implantation bei Wechsel einer Totalendoprothese des Hüftgelenks	81.83.36↔	Subchondrale Knocheneröffnung mit Einbringen eines azellulären Implantats, Akromioklavikulargelenk, offen chirurgisch
81.51.22↔	Implantation bei Wechsel einer Totalendoprothese des Hüftgelenks, Sonderprothese	81.83.39↔	Refixation und Plastik am Kapselbandapparat des Schultergelenkes, sonstige, arthroskopisch
81.51.23↔	Implantation bei Wechsel einer Oberflächenersatzprothese	81.83.40↔	Resektionsarthroplastik am Schultergelenk
81.52.00↔	Implantation einer Teilprothese des Hüftgelenks, Implantation von Teilkomponenten einer Hüftendoprothese, n.n.bez.	81.83.41↔	Refixation des Limbus, offen chirurgisch
81.52.21↔	Erstimplantation einer Monokopfprothese	81.83.42↔	Vordere und Hintere Pfannenrandplastik
81.52.22↔	Erstimplantation einer Duokopfprothese	81.83.43↔	Vordere und Hintere Kapselplastik
81.52.31↔	Erstimplantation einer Stütz- resp. Pfannendachschale einer Hüftendoprothese	81.83.44↔	Akromioplastik mit Durchtrennung des Ligamentum coracoacromiale, offen chirurgisch
81.52.41↔	Implantation bei Wechsel einer Monokopfprothese	81.83.49↔	Refixation und Plastik am Kapselbandapparat des Schultergelenkes, sonstige, offen chirurgisch
81.52.42↔	Implantation bei Wechsel einer Duokopfprothese	81.83.99↔	Sonstiger Eingriff am Schultergelenk, sonstige
81.52.51↔	Implantation bei Wechsel einer Stütz- resp. Pfannendachschale einer Hüftendoprothese	81.90.00↔	Chondrozytentransplantation, n.n.bez.
81.52.52↔	Implantation bei Wechsel des Inlays einer Hüftendoprothese	81.90.20↔	Autogene matrixinduzierte Chondrozytentransplantation an Gelenken, offen chirurgisch
81.52.53↔	Implantation bei Wechsel des Kopfs einer Hüftendoprothese	81.90.99↔	Chondrozytentransplantation, sonstige
81.52.54↔	Implantation bei Wechsel von Kopf sowie Inlay einer Hüftendoprothese	82.21↔	Exzision einer Läsion an einer Sehnscheide der Hand
81.52.55↔	Implantation bei Wechsel von Kopf, Inlay sowie Pfanne einer Hüftendoprothese	82.33↔	Sonstige Tenonektomie an der Hand
81.52.56↔	Implantation bei Wechsel von Inlay sowie Pfanne einer Hüftendoprothese	82.35.00↔	Sonstige Fasziektomie der Hand, n.n.bez.
81.52.57↔	Implantation bei Wechsel von Stütz- resp. Pfannendachschale sowie Pfanne einer Hüftendoprothese	82.35.10↔	Fasziektomie der Hohlhand
81.52.58↔	Implantation bei Wechsel von Stütz- resp. Pfannendachschale, Pfanne sowie Kopf einer Hüftendoprothese	82.35.11↔	Fasziektomie der Hand und Finger mit Neurolyse
81.52.5a↔	Implantation bei Wechsel von Schaft sowie Kopf einer Hüftendoprothese	82.35.12↔	Fasziektomie der Hand und Finger mit Neurolyse und Arteriolyse
81.52.5b↔	Implantation bei Wechsel von Schaft, Kopf sowie Inlay einer Hüftendoprothese	82.35.13↔	Fasziektomie der Hand und Finger mit Arthrolyse
81.52.99↔	Implantation einer Teilprothese des Hüftgelenks, Implantation von Teilkomponenten einer Hüftendoprothese, sonstige	82.35.99↔	Sonstige Fasziektomie der Hand, sonstige
81.53↔	Revision (ohne Ersatz) einer Hüftendoprothese	82.46.00↔	Naht an Muskel oder Faszie der Hand, n.n.bez.
81.83.00↔	Sonstiger Eingriff am Schultergelenk, n.n.bez.	82.46.10↔	Naht an einer Faszie der Hand
81.83.10↔	Refixation eines osteochondralen Fragmentes, Humeroglenoidalgelenk, arthroskopisch	82.46.20↔	Naht an einem Muskel der Hand
81.83.11↔	Refixation eines osteochondralen Fragmentes, Humeroglenoidalgelenk, offen chirurgisch	82.46.99↔	Naht an Muskel oder Faszie der Hand, sonstige
81.83.12↔	Refixation eines osteochondralen Fragmentes, Akromioklavikulargelenk, arthroskopisch	82.58↔	Sonstiger Transfer oder Transplantation eines Handmuskels
81.83.13↔	Refixation eines osteochondralen Fragmentes, Akromioklavikulargelenk, offen chirurgisch	82.59↔	Sonstige Transposition eines Handmuskels
81.83.18↔	Knorpeltransplantation und Implantation von in-vitro hergestellten Gewebekulturen, Humeroglenoidalgelenk, arthroskopisch	82.91↔	Lösung von Adhäsionen an der Hand
81.83.19↔	Knorpeltransplantation und Implantation von in-vitro hergestellten Gewebekulturen, Humeroglenoidalgelenk, offen chirurgisch	82.99.10↔	Sonstige Operationen an Sehnen der Hand
81.83.20↔	Knorpeltransplantation und Implantation von in-vitro hergestellten Gewebekulturen, Akromioklavikulargelenk, arthroskopisch	82.99.20↔	Sonstige Operationen an Faszien der Hand
81.83.21↔	Knorpeltransplantation und Implantation von in-vitro hergestellten Gewebekulturen, Akromioklavikulargelenk, offen chirurgisch	82.99.30↔	Sonstige Operationen an Muskeln der Hand
81.83.26↔	Subchondrale Knocheneröffnung, Humeroglenoidalgelenk, arthroskopisch	83.02.10↔	Myotomie, Kopf und Hals
81.83.27↔	Subchondrale Knocheneröffnung, Humeroglenoidalgelenk, offen chirurgisch	83.02.11↔	Myotomie, Schulter und Axilla
81.83.28↔	Subchondrale Knocheneröffnung, Akromioklavikulargelenk, arthroskopisch	83.02.12↔	Myotomie, Oberarm und Ellenbogen
81.83.29↔	Subchondrale Knocheneröffnung, Akromioklavikulargelenk, offen chirurgisch	83.02.13↔	Myotomie, Unterarm
81.83.30↔	Subchondrale Knocheneröffnung mit Einbringen eines azellulären Implantats, Humeroglenoidalgelenk, arthroskopisch	83.02.14↔	Myotomie, Brustwand, Bauch und Rücken
		83.02.15↔	Myotomie, Leisten- und Genitalregion und Gesäss
		83.02.16↔	Myotomie, Untere Extremität
		83.02.19↔	Myotomie, Andere Lokalisation
		83.03.10↔	Bursotomie, Kopf und Hals
		83.03.11↔	Bursotomie, Schulter und Axilla
		83.03.12↔	Bursotomie, Oberarm und Ellenbogen
		83.03.13↔	Bursotomie, Unterarm
		83.03.14↔	Bursotomie, Brustwand, Bauch und Rücken
		83.03.15↔	Bursotomie, Leisten- und Genitalregion und Gesäss
		83.03.16↔	Bursotomie, Untere Extremität
		83.03.19↔	Bursotomie, Andere Lokalisation
		83.09.10↔	Fremdkörperentfernung aus Muskel, Sehne oder Faszie, Kopf und Hals
		83.09.11↔	Fremdkörperentfernung aus Muskel, Sehne oder Faszie, Schulter und Axilla
		83.09.12↔	Fremdkörperentfernung aus Muskel, Sehne oder Faszie, Oberarm und Ellenbogen
		83.09.13↔	Fremdkörperentfernung aus Muskel, Sehne oder Faszie, Unterarm
		83.09.14↔	Fremdkörperentfernung aus Muskel, Sehne oder Faszie, Brustwand, Bauch und Rücken



83.09.15↔	Fremdkörperentfernung aus Muskel, Sehne oder Faszie, Leisten- und Genitalregion und Gesäss	83.19.33↔	Lappenstieldurchtrennung nach Lappenplastik, Unterarm
83.09.16↔	Fremdkörperentfernung aus Muskel, Sehne oder Faszie, Untere Extremität	83.19.34↔	Lappenstieldurchtrennung nach Lappenplastik, Brustwand, Bauch und Rücken
83.09.19↔	Fremdkörperentfernung aus Muskel, Sehne oder Faszie, Andere Lokalisation	83.19.35↔	Lappenstieldurchtrennung nach Lappenplastik, Leisten- und Genitalregion und Gesäss
83.09.90↔	Sonstige Inzision an den Weichteilen, Kopf und Hals	83.19.36↔	Lappenstieldurchtrennung nach Lappenplastik, Untere Extremität
83.09.91↔	Sonstige Inzision an den Weichteilen, Schulter und Axilla	83.19.39↔	Lappenstieldurchtrennung nach Lappenplastik, Andere Lokalisation
83.09.92↔	Sonstige Inzision an den Weichteilen, Oberarm und Ellenbogen	83.19.90↔	Sonstige Durchtrennung von Weichteilen, Kopf und Hals
83.09.93↔	Sonstige Inzision an den Weichteilen, Unterarm	83.19.91↔	Sonstige Durchtrennung von Weichteilen, Schulter und Axilla
83.09.94↔	Sonstige Inzision an den Weichteilen, Brustwand, Bauch und Rücken	83.19.92↔	Sonstige Durchtrennung von Weichteilen, Oberarm und Ellenbogen
83.09.95↔	Sonstige Inzision an den Weichteilen, Leisten- und Genitalregion und Gesäss	83.19.93↔	Sonstige Durchtrennung von Weichteilen, Unterarm
83.09.96↔	Sonstige Inzision an den Weichteilen, Untere Extremität	83.19.94↔	Sonstige Durchtrennung von Weichteilen, Brustwand, Bauch und Rücken
83.09.97↔	Sonstige Inzision an den Weichteilen, Andere Lokalisation	83.19.95↔	Sonstige Durchtrennung von Weichteilen, Leisten- und Genitalregion und Gesäss
83.11↔	Tenotomie der Achillessehne	83.19.96↔	Sonstige Durchtrennung von Weichteilen, Untere Extremität
83.12↔	Tenotomie der Hüft-Adduktoren	83.19.97↔	Sonstige Durchtrennung von Weichteilen, Andere Lokalisation
83.13.10↔	Inzision einer Sehne, Kopf und Hals	83.21.11↔	Offene Biopsie an den Weichteilen
83.13.11↔	Inzision einer Sehne, Schulter und Axilla	83.21.21↔	Offene Biopsie am Muskel
83.13.12↔	Inzision einer Sehne, Oberarm und Ellenbogen	83.21.30↔	Biopsie an den Weichteilen, Biopsie an einem Schleimbeutel
83.13.13↔	Inzision einer Sehne, Unterarm	83.31.10↔	Exzision einer Läsion an einer Sehnscheide, Kopf und Hals
83.13.14↔	Inzision einer Sehne, Brustwand, Bauch und Rücken	83.31.11↔	Exzision einer Läsion an einer Sehnscheide, Schulter und Axilla
83.13.15↔	Inzision einer Sehne, Leisten- und Genitalregion und Gesäss	83.31.12↔	Exzision einer Läsion an einer Sehnscheide, Oberarm und Ellenbogen
83.13.16↔	Inzision einer Sehne, Untere Extremität	83.31.13↔	Exzision einer Läsion an einer Sehnscheide, Unterarm
83.13.19↔	Inzision einer Sehne, andere Lokalisation	83.31.14↔	Exzision einer Läsion an einer Sehnscheide, Brustwand, Bauch und Rücken
83.13.20↔	Durchtrennung einer Sehne, Kopf und Hals	83.31.15↔	Exzision einer Läsion an einer Sehnscheide, Leisten- und Genitalregion und Gesäss
83.13.21↔	Durchtrennung einer Sehne, Schulter und Axilla	83.31.16↔	Exzision einer Läsion an einer Sehnscheide, Untere Extremität
83.13.22↔	Durchtrennung einer Sehne, Oberarm und Ellenbogen	83.31.19↔	Exzision einer Läsion an einer Sehnscheide, Andere Lokalisation
83.13.23↔	Durchtrennung einer Sehne, Unterarm	83.32.10↔	Exzision einer Läsion an einem Muskel, Kopf und Hals
83.13.24↔	Durchtrennung einer Sehne, Brustwand, Bauch und Rücken	83.32.11↔	Exzision einer Läsion an einem Muskel, Schulter und Arm
83.13.25↔	Durchtrennung einer Sehne, Leisten- und Genitalregion und Gesäss	83.32.12↔	Exzision einer Läsion an einem Muskel, Brustwand, Bauch und Rücken
83.13.26↔	Durchtrennung einer Sehne, Untere Extremität	83.32.13↔	Exzision einer Läsion an einem Muskel, Leisten- und Genitalregion und Gesäss
83.13.29↔	Durchtrennung einer Sehne, Andere Lokalisation	83.32.14↔	Exzision einer Läsion an einem Muskel, Untere Extremität
83.14.10↔	Fasziotomie oder Aponeurotomie, Kopf und Hals	83.32.19↔	Exzision einer Läsion an einem Muskel, Andere Lokalisation
83.14.11↔	Fasziotomie oder Aponeurotomie, Schulter und Axilla	83.39.10↔	Exzision einer Läsion an einer Sehne, Kopf und Hals
83.14.12↔	Fasziotomie oder Aponeurotomie, Oberarm und Ellenbogen	83.39.11↔	Exzision einer Läsion an einer Sehne, Schulter und Arm
83.14.13↔	Fasziotomie oder Aponeurotomie, Unterarm	83.39.12↔	Exzision einer Läsion an anderen Weichteilen, Exzision einer Läsion an einer Sehne, Brustwand, Bauch und Rücken
83.14.14↔	Fasziotomie oder Aponeurotomie, Brustwand, Bauch und Rücken	83.39.13↔	Exzision einer Läsion an einer Sehne, Leisten- und Genitalregion und Gesäss
83.14.15↔	Fasziotomie oder Aponeurotomie, Leisten- und Genitalregion und Gesäss	83.39.14↔	Exzision einer Läsion an einer Sehne, Untere Extremität
83.14.16↔	Fasziotomie oder Aponeurotomie, Untere Extremität	83.39.19↔	Exzision einer Läsion an einer Sehne, Andere Lokalisation
83.14.19↔	Fasziotomie oder Aponeurotomie, Andere Lokalisation	83.39.20↔	Exzision einer Läsion an einer Faszie, Kopf und Hals
83.19.10↔	Durchtrennung eines Muskels, Kopf und Hals	83.39.21↔	Exzision einer Läsion an einer Faszie, Schulter und Arm
83.19.11↔	Durchtrennung eines Muskels, Schulter und Axilla	83.39.22↔	Exzision einer Läsion an einer Faszie, Brustwand, Bauch und Rücken
83.19.12↔	Durchtrennung eines Muskels, Oberarm und Ellenbogen	83.39.23↔	Exzision einer Läsion an einer Faszie, Leisten- und Genitalregion und Gesäss
83.19.13↔	Durchtrennung eines Muskels, Unterarm	83.39.24↔	Exzision einer Läsion an einer Faszie, Untere Extremität
83.19.14↔	Durchtrennung eines Muskels, Brustwand, Bauch und Rücken	83.39.29↔	Exzision einer Läsion an einer Faszie, Andere Lokalisation
83.19.15↔	Durchtrennung eines Muskels, Leisten- und Genitalregion und Gesäss	83.41↔	Exzision einer Sehne zur Transplantation
83.19.16↔	Durchtrennung eines Muskels, Untere Extremität	83.42.10↔	Sonstige Tenonektomie, Kopf und Hals
83.19.19↔	Durchtrennung eines Muskels, Andere Lokalisation	83.42.11↔	Sonstige Tenonektomie, Schulter und Axilla
83.19.20↔	Desinsertion von Muskel, Sehne und Faszie, Kopf und Hals	83.42.12↔	Sonstige Tenonektomie, Oberarm und Ellenbogen
83.19.21↔	Desinsertion von Muskel, Sehne und Faszie, Schulter und Axilla	83.42.13↔	Sonstige Tenonektomie, Unterarm
83.19.22↔	Desinsertion von Muskel, Sehne und Faszie, Oberarm und Ellenbogen	83.42.14↔	Sonstige Tenonektomie, Brustwand, Bauch und Rücken
83.19.23↔	Desinsertion von Muskel, Sehne und Faszie, Unterarm	83.42.15↔	Sonstige Tenonektomie, Leisten- und Genitalregion und Gesäss
83.19.24↔	Desinsertion von Muskel, Sehne und Faszie, Brustwand, Bauch und Rücken	83.42.16↔	Sonstige Tenonektomie, Untere Extremität
83.19.25↔	Desinsertion von Muskel, Sehne und Faszie, Leisten- und Genitalregion und Gesäss	83.42.19↔	Sonstige Tenonektomie, Andere Lokalisation
83.19.26↔	Desinsertion von Muskel, Sehne und Faszie, Untere Extremität	83.44.00↔	Sonstige Faszioektomie, n.n.bez.
83.19.29↔	Desinsertion von Muskel, Sehne und Faszie, Andere Lokalisation		
83.19.30↔	Lappenstieldurchtrennung nach Lappenplastik, Kopf und Hals		
83.19.31↔	Lappenstieldurchtrennung nach Lappenplastik, Schulter und Axilla		
83.19.32↔	Lappenstieldurchtrennung nach Lappenplastik, Oberarm und Ellenbogen		

83.44.10↔	Sonstige Fasziektomie, Kopf und Hals	83.64.11↔	Sonstige Naht einer Sehne, Schulter und Axilla
83.44.11↔	Sonstige Fasziektomie, Schulter und Axilla	83.64.12↔	Sonstige Naht einer Sehne, Oberarm und Ellenbogen
83.44.12↔	Sonstige Fasziektomie, Oberarm und Ellenbogen	83.64.13↔	Sonstige Naht einer Sehne, Unterarm
83.44.13↔	Sonstige Fasziektomie, Unterarm	83.64.14↔	Sonstige Naht einer Sehne, Brustwand, Bauch und Rücken
83.44.14↔	Sonstige Fasziektomie, Brustwand, Bauch und Rücken	83.64.15↔	Sonstige Naht einer Sehne, Leisten- und Genitalregion und Gesäss
83.44.15↔	Sonstige Fasziektomie, Leisten- und Genitalregion und Gesäss	83.64.16↔	Sonstige Naht einer Sehne, Untere Extremität
83.44.16↔	Sonstige Fasziektomie, Untere Extremität	83.64.19↔	Sonstige Naht einer Sehne, Andere Lokalisation
83.44.19↔	Sonstige Fasziektomie, Andere Lokalisation	83.65.10↔	Sonstige Naht an Muskel oder Faszie, Kopf und Hals
83.44.99↔	Sonstige Fasziektomie, sonstige	83.65.11↔	Sonstige Naht an Muskel oder Faszie, Schulter und Axilla
83.45.10↔	Sonstige Myektomie, Kopf und Hals	83.65.12↔	Sonstige Naht an Muskel oder Faszie, Oberarm und Ellenbogen
83.45.11↔	Sonstige Myektomie, Schulter und Axilla	83.65.13↔	Sonstige Naht an Muskel oder Faszie, Unterarm
83.45.12↔	Sonstige Myektomie, Oberarm und Ellenbogen	83.65.14↔	Sonstige Naht an Muskel oder Faszie, Brustwand, Bauch und Rücken
83.45.13↔	Sonstige Myektomie, Unterarm	83.65.15↔	Sonstige Naht an Muskel oder Faszie, Leisten- und Genitalregion und Gesäss
83.45.14↔	Sonstige Myektomie, Brustwand, Bauch und Rücken	83.65.16↔	Sonstige Naht an Muskel oder Faszie, Untere Extremität
83.45.15↔	Sonstige Myektomie, Leisten- und Genitalregion und Gesäss	83.65.19↔	Sonstige Naht an Muskel oder Faszie, Andere Lokalisation
83.45.16↔	Sonstige Myektomie, Untere Extremität	83.72.10↔	Sehnenrückverlagerung, Kopf und Hals
83.45.19↔	Sonstige Myektomie, Andere Lokalisation	83.72.11↔	Sehnenrückverlagerung, Schulter und Axilla
83.49.10↔	Exzision einer Sehnenscheide, Kopf und Hals	83.72.12↔	Sehnenrückverlagerung, Oberarm und Ellenbogen
83.49.11↔	Exzision einer Sehnenscheide, Schulter und Axilla	83.72.13↔	Sehnenrückverlagerung, Unterarm
83.49.12↔	Exzision einer Sehnenscheide, Oberarm und Ellenbogen	83.72.14↔	Sehnenrückverlagerung, Brustwand, Bauch und Rücken
83.49.13↔	Exzision einer Sehnenscheide, Unterarm	83.72.15↔	Sehnenrückverlagerung, Leisten- und Genitalregion und Gesäss
83.49.14↔	Exzision einer Sehnenscheide, Brustwand und Rücken	83.72.16↔	Sehnenrückverlagerung, Untere Extremität
83.49.15↔	Exzision einer Sehnenscheide, Leisten- und Genitalregion und Gesäss	83.72.19↔	Sehnenrückverlagerung, Andere Lokalisation
83.49.16↔	Exzision einer Sehnenscheide, Untere Extremität	83.73.10↔	Reinsertion einer Sehne, Kopf und Hals
83.49.19↔	Exzision einer Sehnenscheide, Andere Lokalisation	83.73.11↔	Reinsertion einer Sehne, Schulter und Axilla
83.49.20↔	Kompartimentresektion, Kopf und Hals	83.73.12↔	Reinsertion einer Sehne, Oberarm und Ellenbogen
83.49.21↔	Kompartimentresektion, Schulter und Axilla	83.73.13↔	Reinsertion einer Sehne, Unterarm
83.49.22↔	Kompartimentresektion, Oberarm und Ellenbogen	83.73.14↔	Reinsertion einer Sehne, Brustwand, Bauch und Rücken
83.49.23↔	Kompartimentresektion, Unterarm	83.73.15↔	Reinsertion einer Sehne, Leisten- und Genitalregion und Gesäss
83.49.24↔	Kompartimentresektion, Brustwand, Bauch und Rücken	83.73.16↔	Reinsertion einer Sehne, Untere Extremität
83.49.25↔	Kompartimentresektion, Leisten- und Genitalregion und Gesäss	83.73.19↔	Reinsertion einer Sehne, Andere Lokalisation
83.49.26↔	Kompartimentresektion, Untere Extremität	83.74.10↔	Reinsertion eines Muskels, Kopf und Hals
83.49.29↔	Kompartimentresektion, Andere Lokalisation	83.74.11↔	Reinsertion eines Muskels, Schulter und Axilla
83.49.30↔	Sonstige Exzision von Weichteilen, Kopf und Hals	83.74.12↔	Reinsertion eines Muskels, Oberarm und Ellenbogen
83.49.31↔	Sonstige Exzision von Weichteilen, Schulter und Axilla	83.74.13↔	Reinsertion eines Muskels, Unterarm
83.49.32↔	Sonstige Exzision von Weichteilen, Oberarm und Ellenbogen	83.74.14↔	Reinsertion eines Muskels, Brustwand, Bauch und Rücken
83.49.33↔	Sonstige Exzision von Weichteilen, Unterarm	83.74.15↔	Reinsertion eines Muskels, Leisten- und Genitalregion
83.49.34↔	Sonstige Exzision von Weichteilen, Brustwand, Bauch und Rücken	83.74.16↔	Reinsertion eines Muskels, Untere Extremität
83.49.35↔	Sonstige Exzision von Weichteilen, Leisten- und Genitalregion und Gesäss	83.74.19↔	Reinsertion eines Muskels, Andere Lokalisation
83.49.36↔	Sonstige Exzision von Weichteilen, Untere Extremität	83.75.00↔	Sehnentransfer oder -transplantation, n.n.bez.
83.49.39↔	Sonstige Exzision von Weichteilen, Andere Lokalisation	83.75.10↔	Sehnentransfer oder -transplantation, Kopf und Hals
83.5x.10↔	Bursektomie, Kopf und Hals	83.75.11↔	Sehnentransfer oder -transplantation, Schulter und Axilla
83.5x.11↔	Bursektomie, Schulter und Axilla	83.75.12↔	Sehnentransfer oder -transplantation, Oberarm und Ellenbogen
83.5x.12↔	Bursektomie, Oberarm und Ellenbogen	83.75.13↔	Sehnentransfer oder -transplantation, Unterarm
83.5x.13↔	Bursektomie, Unterarm	83.75.14↔	Sehnentransfer oder -transplantation, Brustwand, Bauch und Rücken
83.5x.14↔	Bursektomie, Brustwand, Bauch und Rücken	83.75.15↔	Sehnentransfer oder -transplantation, Leisten- und Genitalregion und Gesäss
83.5x.15↔	Bursektomie, Leisten- und Genitalregion und Gesäss	83.75.16↔	Sehnentransfer oder -transplantation, Untere Extremität
83.5x.16↔	Bursektomie, Untere Extremität	83.75.19↔	Sehnentransfer oder -transplantation, Andere Lokalisation
83.5x.19↔	Bursektomie, Andere Lokalisation	83.75.99↔	Sehnentransfer oder -transplantation, sonstige
83.61.11↔	Naht einer Sehnenscheide, Schulter und Axilla	83.77.10↔	Muskeltransfer oder -transplantation, Kopf und Hals
83.61.12↔	Naht einer Sehnenscheide, Oberarm und Ellenbogen	83.77.11↔	Muskeltransfer oder -transplantation, Schulter und Axilla
83.61.13↔	Naht einer Sehnenscheide, Unterarm	83.77.12↔	Muskeltransfer oder -transplantation, Oberarm und Ellenbogen
83.61.14↔	Naht einer Sehnenscheide, Brustwand, Bauch und Rücken	83.77.13↔	Muskeltransfer oder -transplantation, Unterarm
83.61.15↔	Naht einer Sehnenscheide, Leisten- und Genitalregion und Gesäss	83.77.14↔	Muskeltransfer oder -transplantation, Brustwand, Bauch und Rücken
83.61.16↔	Naht einer Sehnenscheide, Untere Extremität	83.77.15↔	Muskeltransfer oder -transplantation, Leisten- und Genitalregion und Gesäss
83.61.19↔	Naht einer Sehnenscheide, Andere Lokalisation	83.77.16↔	Muskeltransfer oder -transplantation, Untere Extremität
83.62.10↔	Sekundäre Naht einer Sehne, Kopf und Hals	83.77.19↔	Muskeltransfer oder -transplantation, Andere Lokalisation
83.62.11↔	Sekundäre Naht einer Sehne, Schulter und Axilla	83.79↔	Sonstige Muskeltransposition
83.62.12↔	Sekundäre Naht einer Sehne, Oberarm und Ellenbogen	83.81.00↔	Sehnentransplantation, n.n.bez.
83.62.13↔	Sekundäre Naht einer Sehne, Unterarm	83.81.10↔	Sehnentransplantation, Kopf und Hals
83.62.14↔	Sekundäre Naht einer Sehne, Brustwand, Bauch und Rücken	83.81.11↔	Sehnentransplantation, Schulter und Axilla
83.62.15↔	Sekundäre Naht einer Sehne, Leisten- und Genitalregion und Gesäss	83.81.12↔	Sehnentransplantation, Oberarm und Ellenbogen
83.62.16↔	Sekundäre Naht einer Sehne, Untere Extremität	83.81.13↔	Sehnentransplantation, Unterarm
83.62.19↔	Sekundäre Naht einer Sehne, Andere Lokalisation	83.81.14↔	Sehnentransplantation, Brustwand, Bauch und Rücken
83.64.10↔	Sonstige Naht einer Sehne, Kopf und Hals		

83.81.15↔	Sehnentransplantation, Leisten- und Genitalregion und Gesäss	83.88.36↔	Schaffung eines Sehnentransplantatlagers, Untere Extremität
83.81.16↔	Sehnentransplantation, Untere Extremität	83.88.39↔	Schaffung eines Sehnentransplantatlagers, Andere Lokalisation
83.81.19↔	Sehnentransplantation, Andere Lokalisation	83.88.40↔	Tenodese, Kopf und Hals
83.81.99↔	Sehnentransplantation, sonstige	83.88.41↔	Tenodese, Schulter und Axilla
83.85.10↔	Verlängerung von Muskel oder Sehne, Kopf und Hals	83.88.42↔	Tenodese, Oberarm und Ellenbogen
83.85.11↔	Verlängerung von Muskel oder Sehne, Schulter und Axilla	83.88.43↔	Tenodese, Unterarm
83.85.12↔	Verlängerung von Muskel oder Sehne, Oberarm und Ellenbogen	83.88.44↔	Tenodese, Brustwand, Bauch und Rücken
83.85.13↔	Verlängerung von Muskel oder Sehne, Unterarm	83.88.45↔	Tenodese, Leisten- und Genitalregion und Gesäss
83.85.14↔	Verlängerung von Muskel oder Sehne, Brustwand, Bauch und Rücken	83.88.46↔	Tenodese, Untere Extremität
83.85.15↔	Verlängerung von Muskel oder Sehne, Leisten- und Genitalregion und Gesäss	83.88.49↔	Tenodese, Andere Lokalisation
83.85.16↔	Verlängerung von Muskel oder Sehne, Untere Extremität	83.88.90↔	Sonstige plastische Operationen an der Sehne, Kopf und Hals
83.85.19↔	Verlängerung von Muskel oder Sehne, Andere Lokalisation	83.88.91↔	Sonstige plastische Operationen an der Sehne, Schulter und Axilla
83.85.20↔	Verkürzung von Muskel oder Sehne, Kopf und Hals	83.88.92↔	Sonstige plastische Operationen an der Sehne, Oberarm und Ellenbogen
83.85.21↔	Verkürzung von Muskel oder Sehne, Schulter und Axilla	83.88.93↔	Sonstige plastische Operationen an der Sehne, Unterarm
83.85.22↔	Verkürzung von Muskel oder Sehne, Oberarm und Ellenbogen	83.88.94↔	Sonstige plastische Operationen an der Sehne, Brustwand, Bauch und Rücken
83.85.23↔	Verkürzung von Muskel oder Sehne, Unterarm	83.88.95↔	Sonstige plastische Operationen an der Sehne, Leisten- und Genitalregion und Gesäss
83.85.24↔	Verkürzung von Muskel oder Sehne, Brustwand, Bauch und Rücken	83.88.96↔	Sonstige plastische Operationen an der Sehne, Untere Extremität
83.85.25↔	Verkürzung von Muskel oder Sehne, Leisten- und Genitalregion und Gesäss	83.88.97↔	Sonstige plastische Operationen an der Sehne, Andere Lokalisation
83.85.26↔	Verkürzung von Muskel oder Sehne, Untere Extremität	83.89.10↔	Verlängerung, Verkürzung und Doppelung einer Faszie, Kopf und Hals
83.85.29↔	Verkürzung von Muskel oder Sehne, Andere Lokalisation	83.89.11↔	Verlängerung, Verkürzung und Doppelung einer Faszie, Schulter und Axilla
83.86↔	Quadrizepssehnen-Rekonstruktion	83.89.12↔	Verlängerung, Verkürzung und Doppelung einer Faszie, Oberarm und Ellenbogen
83.87.10↔	Muskelplastik, Kopf und Hals	83.89.13↔	Verlängerung, Verkürzung und Doppelung einer Faszie, Unterarm
83.87.11↔	Muskelplastik, Schulter und Axilla	83.89.14↔	Verlängerung, Verkürzung und Doppelung einer Faszie, Brustwand, Bauch und Rücken
83.87.12↔	Muskelplastik, Oberarm und Ellenbogen	83.89.15↔	Verlängerung, Verkürzung und Doppelung einer Faszie, Leisten- und Genitalregion und Gesäss
83.87.13↔	Muskelplastik, Unterarm	83.89.16↔	Verlängerung, Verkürzung und Doppelung einer Faszie, Untere Extremität
83.87.14↔	Muskelplastik, Brustwand, Bauch und Rücken	83.89.19↔	Verlängerung, Verkürzung und Doppelung einer Faszie, Andere Lokalisation
83.87.15↔	Muskelplastik, Leisten- und Genitalregion und Gesäss	83.89.20↔	Deckung eines Defekts an einer Faszie, Kopf und Hals
83.87.16↔	Muskelplastik, Untere Extremität	83.89.21↔	Deckung eines Defekts an einer Faszie, Schulter und Axilla
83.87.19↔	Muskelplastik, Andere Lokalisation	83.89.22↔	Deckung eines Defekts an einer Faszie, Oberarm und Ellenbogen
83.87.90↔	Sonstige plastische Operationen am Muskel, Kopf und Hals	83.89.23↔	Deckung eines Defekts an einer Faszie, Unterarm
83.87.91↔	Sonstige plastische Operationen am Muskel, Schulter und Axilla	83.89.24↔	Deckung eines Defekts an einer Faszie, Brustwand, Bauch und Rücken
83.87.92↔	Sonstige plastische Operationen am Muskel, Oberarm und Ellenbogen	83.89.25↔	Deckung eines Defekts an einer Faszie, Leisten- und Genitalregion und Gesäss
83.87.93↔	Sonstige plastische Operationen am Muskel, Unterarm	83.89.26↔	Deckung eines Defekts an einer Faszie, untere Extremität
83.87.94↔	Sonstige plastische Operationen am Muskel, Brustwand, Bauch und Rücken	83.89.29↔	Deckung eines Defekts an einer Faszie, andere Lokalisation
83.87.95↔	Sonstige plastische Operationen am Muskel, Leisten- und Genitalregion und Gesäss	83.89.90↔	Sonstige plastische Operationen an der Faszie, Kopf und Hals
83.87.96↔	Sonstige plastische Operationen am Muskel, Untere Extremität	83.89.91↔	Sonstige plastische Operationen an der Faszie, Schulter und Axilla
83.87.97↔	Sonstige plastische Operationen am Muskel, Andere Lokalisation	83.89.92↔	Sonstige plastische Operationen an der Faszie, Oberarm und Ellenbogen
83.88.10↔	Augmentation einer Sehne, Kopf und Hals	83.89.93↔	Sonstige plastische Operationen an der Faszie, Unterarm
83.88.11↔	Augmentation einer Sehne, Schulter und Axilla	83.89.94↔	Sonstige plastische Operationen an der Faszie, Brustwand, Bauch und Rücken
83.88.12↔	Augmentation einer Sehne, Oberarm und Ellenbogen	83.89.95↔	Sonstige plastische Operationen an der Faszie, Leisten- und Genitalregion und Gesäss
83.88.13↔	Augmentation einer Sehne, Unterarm	83.89.96↔	Sonstige plastische Operationen an der Faszie, Untere Extremität
83.88.14↔	Augmentation einer Sehne, Brustwand, Bauch und Rücken	83.89.97↔	Sonstige plastische Operationen an der Faszie, Andere Lokalisation
83.88.15↔	Augmentation einer Sehne, Leisten- und Genitalregion und Gesäss	83.91.10↔	Lösung von Adhäsionen von Muskel, Sehne, Faszie und Bursa, Kopf und Hals
83.88.16↔	Augmentation einer Sehne, Untere Extremität	83.91.11↔	Lösung von Adhäsionen von Muskel, Sehne, Faszie und Bursa, Schulter und Axilla
83.88.19↔	Augmentation einer Sehne, Andere Lokalisation	83.91.12↔	Lösung von Adhäsionen von Muskel, Sehne, Faszie und Bursa, Oberarm und Ellenbogen
83.88.20↔	Sehnenersatzplastik, Kopf und Hals		
83.88.21↔	Sehnenersatzplastik, Schulter und Axilla		
83.88.22↔	Sehnenersatzplastik, Oberarm und Ellenbogen		
83.88.23↔	Sehnenersatzplastik, Unterarm		
83.88.24↔	Sehnenersatzplastik, Brustwand, Bauch und Rücken		
83.88.25↔	Sehnenersatzplastik, Leisten- und Genitalregion und Gesäss		
83.88.26↔	Sehnenersatzplastik, Untere Extremität		
83.88.29↔	Sehnenersatzplastik, Andere Lokalisation		
83.88.30↔	Schaffung eines Sehnentransplantatlagers, Kopf und Hals		
83.88.31↔	Schaffung eines Sehnentransplantatlagers, Schulter und Axilla		
83.88.32↔	Schaffung eines Sehnentransplantatlagers, Oberarm und Ellenbogen		
83.88.33↔	Schaffung eines Sehnentransplantatlagers, Unterarm		
83.88.34↔	Schaffung eines Sehnentransplantatlagers, Brustwand, Bauch und Rücken		
83.88.35↔	Schaffung eines Sehnentransplantatlagers, Leisten- und Genitalregion und Gesäss		

83.91.13↔	Lösung von Adhäsionen von Muskel, Sehne, Faszie und Bursa, Unterarm	86.4x.11↔	Radikale Exzision einer Hautläsion des Halses mit histographischer Kontrolle
83.91.14↔	Lösung von Adhäsionen von Muskel, Sehne, Faszie und Bursa, Brustwand, Bauch und Rücken	86.4x.13↔	Radikale Exzision einer Hautläsion an Unterarm und Hand mit histographischer Kontrolle
83.91.15↔	Lösung von Adhäsionen von Muskel, Sehne, Faszie und Bursa, Leisten- und Genitalregion und Gesäss	86.4x.17↔	Radikale Exzision einer Hautläsion an Leisten- und Genitalregion und Gesäss mit histographischer Kontrolle
83.91.16↔	Lösung von Adhäsionen von Muskel, Sehne, Faszie und Bursa, Untere Extremität	86.4x.18↔	Radikale Exzision einer Hautläsion der unteren Extremität mit histographischer Kontrolle
83.91.19↔	Lösung von Adhäsionen von Muskel, Sehne, Faszie und Bursa, Andere Lokalisation	86.4x.19↔	Radikale Exzision einer Hautläsion anderer Lokalisation mit histographischer Kontrolle
83.99.10↔	Andere Operationen an Sehnen, Kopf und Hals	86.4x.20↔	Radikale Exzision einer Hautläsion am Kopf mit Transplantation oder Transposition von Haut
83.99.11↔	Andere Operationen an Sehnen, Schulter und Axilla	86.4x.21↔	Radikale Exzision einer Hautläsion des Halses mit Transplantation oder Transposition von Haut
83.99.12↔	Andere Operationen an Sehnen, Oberarm und Ellenbogen	86.4x.22↔	Radikale Exzision einer Hautläsion an Schulter und Axilla mit Transplantation oder Transposition von Haut
83.99.13↔	Andere Operationen an Sehnen, Unterarm	86.4x.23↔	Radikale Exzision einer Hautläsion an Oberarm und Ellenbogen mit Transplantation oder Transposition von Haut
83.99.14↔	Andere Operationen an Sehnen, Brustwand, Bauch und Rücken	86.4x.24↔	Radikale Exzision einer Hautläsion des Unterarmes mit Transplantation oder Transposition von Haut
83.99.15↔	Andere Operationen an Sehnen, Leisten- und Genitalregion und Gesäss	86.4x.25↔	Radikale Exzision einer Hautläsion der Hand mit Transplantation oder Transposition von Haut
83.99.16↔	Andere Operationen an Sehnen, Untere Extremität	86.4x.26↔	Radikale Exzision einer Hautläsion an Brustwand und Rücken mit Transplantation oder Transposition von Haut
83.99.19↔	Andere Operationen an Sehnen, Andere Lokalisation	86.4x.27↔	Radikale Exzision einer Hautläsion an die Bauchregion mit Transplantation oder Transposition von Haut
83.99.20↔	Andere Operationen an Muskel, Faszie und Bursa, Kopf und Hals	86.4x.28↔	Radikale Exzision einer Hautläsion der Leisten- und Genitalregion mit Transplantation oder Transposition von Haut
83.99.21↔	Andere Operationen an Muskel, Faszie und Bursa, Schulter und Axilla	86.4x.29↔	Radikale Exzision einer Hautläsion anderer Lokalisation mit Transplantation oder Transposition von Haut
83.99.22↔	Andere Operationen an Muskel, Faszie und Bursa, Oberarm und Ellenbogen	86.4x.2a↔	Radikale Exzision einer Hautläsion am Gesäss mit Transplantation oder Transposition von Haut
83.99.23↔	Andere Operationen an Muskel, Faszie und Bursa, Unterarm	86.4x.2b↔	Radikale Exzision einer Hautläsion der unteren Extremität mit Transplantation oder Transposition von Haut
83.99.24↔	Andere Operationen an Muskel, Faszie und Bursa, Brustwand, Bauch und Rücken	86.4x.99↔	Radikale Exzision einer Hautläsion, sonstige
83.99.25↔	Andere Operationen an Muskel, Faszie und Bursa, Leisten- und Genitalregion und Gesäss	86.81↔	Straffungsoperation am Gesicht
83.99.26↔	Andere Operationen an Muskel, Faszie und Bursa, Untere Extremität	86.82↔	Rhytidektomie am Gesicht
83.99.29↔	Andere Operationen an Muskel, Faszie und Bursa, Andere Lokalisation	86.83.00↔	Gewebereduktionsplastik, n.n.bez.
83.99.30↔	Revision (ohne Ersetzen) eines Skelettmuskelstimulators	86.83.13↔	Gewebereduktionsplastik an Unterarm
85.0x.00↔	Inzision an der Mamma, n.n.bez.	86.83.14↔	Gewebereduktionsplastik an Hand
85.0x.10↔	Inzision an der Mamma mit Durchtrennung der Kapsel bei Mammaprothese	86.83.15↔	Gewebereduktionsplastik an der Bauchregion
85.0x.11↔	Inzision an der Mamma, ohne weitere Massnahmen	86.83.16↔	Gewebereduktionsplastik an der Leisten- und Genitalregion oder am Gesäss
85.0x.99↔	Inzision an der Mamma, sonstige	86.83.17↔	Gewebereduktionsplastik an der unteren Extremität
85.12↔	Offene Biopsie an der Mamma	86.83.19↔	Gewebereduktionsplastik an anderer Lokalisation
85.20↔	Exzision oder Destruktion von Mammagewebe, n.n.bez.	86.83.99↔	Gewebereduktionsplastik, sonstige
85.21↔	Lokale Exzision einer Läsion an der Mamma	86.84.10↔	Korrektur einer Narbenkontraktur oder Bride am Kopf
85.25↔	Exzision einer Brustwarze	86.84.13↔	Korrektur einer Narbenkontraktur oder Bride an Unterarm
86.06.00↔	Einsetzen einer vollständig implantierbaren Infusionspumpe, n.n.bez.	86.84.14↔	Korrektur einer Narbenkontraktur oder Bride an der Hand
86.06.99↔	Einsetzen einer vollständig implantierbaren Infusionspumpe, sonstige	86.84.17↔	Korrektur einer Narbenkontraktur oder Bride an der Leisten- und Genitalregion oder am Gesäss
86.08.00↔	Ersetzen einer vollständig implantierbaren Infusionspumpe, n.n.bez.	86.84.18↔	Korrektur einer Narbenkontraktur oder Bride an der unteren Extremität
86.08.99↔	Ersetzen einer vollständig implantierbaren Infusionspumpe, sonstige	86.84.19↔	Korrektur einer Narbenkontraktur oder Bride an anderer Lokalisation
86.22.20‡↔	Grossflächiges Débridement von Wunde, Infektion oder Verbrennung durch Exzision mit Einlegen eines Medikamententrägers am Kopf (ausser Lippe)	86.88.50↔	Anlage oder Wechsel eines Systems zur Vakuumversiegelung, tiefreichend, an Knochen und Gelenken der Extremitäten
86.22.27‡↔	Grossflächiges Débridement von Wunde, Infektion oder Verbrennung durch Exzision mit Einlegen eines Medikamententrägers an der Leisten- und Genitalregion	86.88.51↔	Anlage oder Wechsel eines Systems zur Vakuumversiegelung, tiefreichend, an Thorax, Mediastinum und Sternum
86.22.28‡↔	Grossflächiges Débridement von Wunde, Infektion oder Verbrennung durch Exzision mit Einlegen eines Medikamententrägers an der unteren Extremität	86.88.52↔	Anlage oder Wechsel eines Systems zur Vakuumversiegelung, am offenen Abdomen
86.22.29‡↔	Grossflächiges Débridement von Wunde, Infektion oder Verbrennung durch Exzision mit Einlegen eines Medikamententrägers, andere Lokalisation	86.88.53↔	Anlage oder Wechsel eines Systems zur Vakuumversiegelung, endorektal
86.4x.00↔	Radikale Exzision einer Hautläsion, n.n.bez.	86.88.59↔	Anlage oder Wechsel eines Systems zur Vakuumversiegelung, an Haut und Unterhaut oder sonstigen Lokalisationen
86.4x.10↔	Radikale Exzision einer Hautläsion am Kopf mit histographischer Kontrolle	99.76.20‡↔	LDL-Apherese

**ADRG K14 Eingriffe an der Nebenniere ausser bei bösartiger Neubildung und ausgedehnte Lymphadenektomie**

Mindestens eine Prozedur in Tabelle K14-1

**DRG K14Z Eingriffe an der Nebenniere ausser bei bösartiger Neubildung und ausgedehnte Lymphadenektomie****Prozedur K14-1**

07.12↔	Offene Biopsie an der Nebenniere	40.41.20↔	Radikale Neck dissection (inkl. modifiziert)
07.21↔	Exzision einer Läsion der Nebenniere	40.41.21↔	Erweiterte radikale Neck dissection
07.22.00↔	Einseitige Adrenalektomie, n.n.bez.	40.41.99↔	Radikale unilaterale Neck dissection, sonstige
07.22.10↔	Einseitige Adrenalektomie, ohne Ovarrektomie	92.39.00↔	Sonstige stereotaktische Radiochirurgie, n.n.bez.
07.22.11↔	Einseitige Adrenalektomie, mit Ovarrektomie	92.39.01↔	Andere Hochvoltstrahlentherapie, stereotaktische Bestrahlung, fraktioniert, zerebral, n.n.bez.
07.22.12↔	Einseitige Adrenalektomie, Rest-Adrenalektomie	92.39.11↔	Andere Hochvoltstrahlentherapie, stereotaktische Bestrahlung, fraktioniert, extrazerebral, n.n.bez.
07.22.99↔	Einseitige Adrenalektomie, sonstige	92.39.20↔	Andere Hochvoltstrahlentherapie, stereotaktische Bestrahlung, fraktioniert, zerebral, intensitätsmodulierte Radiotherapie
07.29↔	Sonstige partielle Adrenalektomie	92.39.21↔	Andere Hochvoltstrahlentherapie, stereotaktische Bestrahlung, fraktioniert, zerebral, intensitätsmodulierte Bogenbestrahlung (IMAT)
07.3↔	Beidseitige Adrenalektomie	92.39.22↔	Andere Hochvoltstrahlentherapie, stereotaktische Bestrahlung, fraktioniert, zerebral, bildgestützte Einstellung
07.41↔	Inzision an einer Nebenniere	92.39.29↔	Andere Hochvoltstrahlentherapie, stereotaktische Bestrahlung, fraktioniert, zerebral, sonstige
07.42↔	Durchtrennung von afferenten Nerven der Nebennieren	92.39.30↔	Andere Hochvoltstrahlentherapie, stereotaktische Bestrahlung, fraktioniert, extrazerebral, intensitätsmodulierte Radiotherapie
07.43↔	Ligatur von Gefässen der Nebennieren	92.39.31↔	Andere Hochvoltstrahlentherapie, stereotaktische Bestrahlung, fraktioniert, extrazerebral, intensitätsmodulierte Bogenbestrahlung (IMAT)
07.44↔	Rekonstruktion an einer Nebenniere	92.39.32↔	Andere Hochvoltstrahlentherapie, stereotaktische Bestrahlung, fraktioniert, extrazerebral, bildgestützte Einstellung
07.45↔	Reimplantation von Gewebe der Nebennieren	92.39.39↔	Andere Hochvoltstrahlentherapie, stereotaktische Bestrahlung, fraktioniert, extrazerebral, sonstige
07.49↔	Sonstige Operation an einer Nebenniere, deren Nerven oder Gefässen		
40.40↔	Radikale Neck dissection, n.n.bez.		
40.41.00↔	Radikale unilaterale Neck dissection, n.n.bez.		
40.41.10↔	Selektive (funktionelle) Neck dissection, supraomohyoid (Region I-III)		
40.41.11↔	Selektive (funktionelle) Neck dissection, lateral (Region II-IV)		
40.41.12↔	Selektive (funktionelle) Neck dissection, anterolateral (Region I-IV)		
40.41.13↔	Selektive (funktionelle) Neck dissection, posterolateral (Region II-V)		
40.41.14↔	Selektive (funktionelle) Neck dissection, central (Region VI)		

**ADRG K15 Strahlentherapie bei endokrinen, Ernährungs- und Stoffwechselkrankheiten, mehr als ein Belegungstag**

Prozedur in Tabelle K15-1 und Verweildauer &gt; 1 Tag

**DRG K15A Strahlentherapie bei endokrinen, Ernährungs- und Stoffwechselkrankheiten, mehr als ein Belegungstag, ausser Radiojodtherapie**

Prozedur in Tabelle K15-2

**DRG K15B Strahlentherapie bei endokrinen, Ernährungs- und Stoffwechselkrankheiten, mehr als ein Belegungstag, mit hoch komplexer Radiojodtherapie**

Prozedur in Tabelle K15-3

**DRG K15C Strahlentherapie bei endokrinen, Ernährungs- und Stoffwechselkrankheiten, mehr als ein Belegungstag, mit Radiojodtherapie****Prozedur K15-1**

92.20↔	Infusion von flüssigem Radioisotop	92.23.01↔	Telekobaltgerät bis zu 2 Bestrahlungsfelder
92.21.00↔	Oberflächenstrahlentherapie, n.n.bez.	92.23.02↔	Telekobaltgerät 3 bis 4 Bestrahlungsfelder
92.21.01↔	Oberflächenstrahlentherapie, bis zu 2 Bestrahlungsfelder	92.23.03↔	Telekobaltgerät mehr als 4 Bestrahlungsfelder oder 3D-geplante Bestrahlung
92.21.02↔	Oberflächenstrahlentherapie, mehr als 2 Bestrahlungsfelder	92.23.08↔	Hochvoltstrahlentherapie, andere Isotope
92.22.00↔	Orthovoltstrahlentherapie, n.n.bez.	92.23.09↔	Telekobaltgerät, sonstige
92.22.01↔	Orthovoltstrahlentherapie, bis zu 2 Bestrahlungsfelder	92.24.00↔	Teleradiotherapie mit Photonen, Linearbeschleuniger, n.n.bez.
92.22.02↔	Orthovoltstrahlentherapie, mehr als 2 Bestrahlungsfelder	92.24.01↔	Teleradiotherapie mit Photonen, Linearbeschleuniger, Grossfeldbestrahlung
92.22.11↔	Intraoperative Röntgenstrahlentherapie, bis 300 kV	92.24.02↔	Teleradiotherapie mit Photonen, Linearbeschleuniger, Halbkörperbestrahlung
92.22.12↔	Intraoperative Röntgenstrahlentherapie, 300 kV - < 1 MV		
92.22.19↔	Intraoperative Röntgenstrahlentherapie, sonstige		
92.23.00↔	Hochvoltstrahlentherapie, n.n.bez.		

- 92.24.03↔ Teleradiotherapie mit Photonen, Linearbeschleuniger, Ganzkörperbestrahlung
- 92.24.04↔ Teleradiotherapie mit Photonen, Linearbeschleuniger, Intraoperative Strahlentherapie
- 92.24.09↔ Teleradiotherapie mit Photonen, Linearbeschleuniger, sonstige
- 92.24.11↔ Teleradiotherapie mit Photonen, Linearbeschleuniger, mit bildgestützter Einstellung, bis zu 2 Bestrahlungsfelder
- 92.24.12↔ Teleradiotherapie mit Photonen, Linearbeschleuniger, mit bildgestützter Einstellung, mehr als 2 Bestrahlungsfelder
- 92.24.13↔ Teleradiotherapie mit Photonen, Linearbeschleuniger, mit bildgestützter Einstellung, 3D-geplante Bestrahlung
- 92.24.14↔ Teleradiotherapie mit Photonen, Linearbeschleuniger, mit bildgestützter Einstellung, intensitätsmodulierte Radiotherapie
- 92.24.21↔ Teleradiotherapie mit Photonen, Linearbeschleuniger, ohne bildgestützte Einstellung, bis zu 2 Bestrahlungsfelder:
- 92.24.22↔ Teleradiotherapie mit Photonen, Linearbeschleuniger, ohne bildgestützte Einstellung, mehr als 2 Bestrahlungsfelder
- 92.24.23↔ Teleradiotherapie mit Photonen, Linearbeschleuniger, ohne bildgestützte Einstellung, 3D-geplante Bestrahlung
- 92.24.24↔ Teleradiotherapie mit Photonen, Linearbeschleuniger, ohne bildgestützte Einstellung, intensitätsmodulierte Radiotherapie
- 92.24.30↔ Teleradiotherapie mit Photonen, hochkomplexe Radiotherapie mit spezialisierter Ausstattung
- 92.25.00↔ Teleradiotherapie mit Elektronen, Linearbeschleuniger, n.n.bez.
- 92.25.01↔ Teleradiotherapie mit Elektronen, Linearbeschleuniger, Grossfeldbestrahlung
- 92.25.02↔ Teleradiotherapie mit Elektronen, Linearbeschleuniger, Halbkörperbestrahlung
- 92.25.03↔ Teleradiotherapie mit Elektronen, Linearbeschleuniger, Ganzkörperbestrahlung
- 92.25.04↔ Teleradiotherapie mit Elektronen, Linearbeschleuniger, Intraoperative Strahlentherapie
- 92.25.09↔ Teleradiotherapie mit Elektronen, Linearbeschleuniger, sonstige
- 92.25.11↔ Teleradiotherapie mit Elektronen, Linearbeschleuniger, mit bildgestützter Einstellung
- 92.25.12↔ Teleradiotherapie mit Elektronen, Linearbeschleuniger, mit bildgestützter Einstellung, bis zu 2 Bestrahlungsfelder
- 92.25.13↔ Teleradiotherapie mit Elektronen, Linearbeschleuniger, mit bildgestützter Einstellung, mehr als 2 Bestrahlungsfelder
- 92.25.14↔ Teleradiotherapie mit Elektronen, Linearbeschleuniger, mit bildgestützter Einstellung, 3D-geplante Bestrahlung
- 92.25.15↔ Teleradiotherapie mit Elektronen, Linearbeschleuniger, mit bildgestützter Einstellung, intensitätsmodulierte Radiotherapie
- 92.25.21↔ Teleradiotherapie mit Elektronen, Linearbeschleuniger, ohne bildgestützte Einstellung, bis zu 2 Bestrahlungsfelder
- 92.25.22↔ Teleradiotherapie mit Elektronen, Linearbeschleuniger, ohne bildgestützte Einstellung, mehr als 2 Bestrahlungsfelder
- 92.25.23↔ Teleradiotherapie mit Elektronen, Linearbeschleuniger, ohne bildgestützte Einstellung, 3D-geplante Bestrahlung
- 92.25.24↔ Teleradiotherapie mit Elektronen, Linearbeschleuniger, ohne bildgestützte Einstellung, intensitätsmodulierte Radiotherapie
- 92.26.00↔ Teleradiotherapie mit anderen Partikelstrahlen, n.n.bez.
- 92.26.10↔ Protonentherapie, ohne bildgestützte Einstellung, bis zu 2 Bestrahlungsfelder
- 92.26.11↔ Protonentherapie, mit bildgestützter Einstellung, bis zu 2 Bestrahlungsfelder
- 92.26.20↔ Protonentherapie, ohne bildgestützte Einstellung, mehr als 2 Bestrahlungsfelder
- 92.26.21↔ Protonentherapie, mit bildgestützter Einstellung, mehr als 2 Bestrahlungsfelder
- 92.26.99↔ Teleradiotherapie mit anderen Partikelstrahlen, sonstige
- 92.27.00↔ Implantation oder Einsetzen radioaktiver Elemente (Brachytherapie mit umschlossenen Radionukliden), Körperoberfläche, sonstiger oder n.n.bez. Applikationsort
- 92.27.10↔ Implantation oder Einsetzen radioaktiver Elemente (Brachytherapie mit umschlossenen Radionukliden), weibliche Geschlechtsorgane, n.n.bez.
- 92.27.11↔ Implantation oder Einsetzen radioaktiver Elemente (Brachytherapie mit umschlossenen Radionukliden), intrauterin
- 92.27.12↔ Implantation oder Einsetzen radioaktiver Elemente (Brachytherapie mit umschlossenen Radionukliden), intravaginal
- 92.27.13↔ Implantation oder Einsetzen radioaktiver Elemente (Brachytherapie mit umschlossenen Radionukliden), intrauterin und intravaginal kombiniert
- 92.27.21↔ Implantation oder Einsetzen radioaktiver Elemente (Brachytherapie mit umschlossenen Radionukliden), Körperoberfläche
- 92.27.22↔ Implantation oder Einsetzen radioaktiver Elemente (Brachytherapie mit umschlossenen Radionukliden), intrakavitär
- 92.27.23↔ Implantation oder Einsetzen radioaktiver Elemente (Brachytherapie mit umschlossenen Radionukliden), intraluminal
- 92.27.30↔ Implantation oder Einsetzen radioaktiver Elemente (Brachytherapie mit umschlossenen Radionukliden), Gefäss n.n.bez.
- 92.27.31↔ Implantation oder Einsetzen radioaktiver Elemente (Brachytherapie mit umschlossenen Radionukliden), Koronargefäss
- 92.27.39↔ Implantation oder Einsetzen radioaktiver Elemente (Brachytherapie mit umschlossenen Radionukliden), sonstiges Gefäss
- 92.27.40↔ Implantation oder Einsetzen radioaktiver Elemente (Brachytherapie mit umschlossenen Radionukliden), intraoperativ
- 92.27.70↔ Radioaktive Moulagen, n.n.bez.
- 92.27.71↔ Radioaktive Moulagen, Konstruktion und Applikation von oberflächlichen radioaktiven Moulagen
- 92.27.72↔ Radioaktive Moulagen, Konstruktion und Applikation von nicht auf der Körperoberfläche verwendeten Applikatoren
- 92.27.73↔ Radioaktive Moulagen, Konstruktion und Applikation von Augenapplikatoren
- 92.27.79↔ Radioaktive Moulagen, sonstige
- 92.28.00↔ Injektion, Instillation oder orale Gabe von Radioisotopen, n.n.bez.
- 92.28.01↔ Instillation von offenen Radionukliden in Gelenke
- 92.28.02↔ Radiojodtherapie bis 1,2 GBq I-131, ohne Gabe von rekombinantem Thyreotropin (rh-TSH)
- 92.28.03↔ Radiojodtherapie bis 1,2 GBq I-131, mit Gabe von rekombinantem Thyreotropin (rh-TSH)
- 92.28.04↔ Radiojodtherapie über 1,2 bis unter 5 GBq I-131, ohne Gabe von rekombinantem Thyreotropin (rh-TSH)
- 92.28.05↔ Radiojodtherapie über 1,2 bis unter 5 GBq I-131, mit Gabe von rekombinantem Thyreotropin (rh-TSH)
- 92.28.06↔ Radiojodtherapie mit 5 und mehr GBq I-131, ohne Gabe von rekombinantem Thyreotropin (rh-TSH)
- 92.28.07↔ Radiojodtherapie mit 5 und mehr GBq I-131, mit Gabe von rekombinantem Thyreotropin (rh-TSH)
- 92.28.11↔ Therapie mit offenen Radionukliden bei Knochenmetastasen
- 92.28.13↔ Radiorezeptortherapie mit DOTA-konjugierten Somatostatin-Analoga
- 92.28.20↔ Radioimmuntherapie mit 90Y-Ibritumomab-Tiuxetan, parenteral
- 92.28.21↔ Gabe von Jod-131-MIBG (Metajodbenzylguanidin) parenteral
- 92.28.22↔ Radioimmuntherapie mit Iod 131 [I-131] tositumomab, parenteral
- 92.28.31↔ Selektive intravasculäre Radiochemoembolisation mit I-131-Lipiodol
- 92.28.32↔ Selektive intravasculäre Radionuklidtherapie (SIRT) durch Embolisation von Yttrium-90-markierten Mikrosphären
- 92.28.33↔ Endovaskuläre Brachytherapie mit Rhenium-188
- 92.28.99↔ Injektion, Instillation oder orale Gabe von Radioisotopen, sonstige
- 92.29.00↔ Brachytherapie mit umschlossenen Radionukliden, n.n. bez.
- 92.29.09↔ Brachytherapie mit umschlossenen Radionukliden, sonstige
- 92.29.11↔ Interstielle Brachytherapie mit Implantation von entfernbaren Strahlern in einer Ebene, niedrige Dosisleistung
- 92.29.12↔ Interstielle Brachytherapie mit Implantation von entfernbaren Strahlern in einer Ebene, gepulste Dosisleistung (Pulsed dose rate)
- 92.29.13↔ Interstielle Brachytherapie mit Implantation von entfernbaren Strahlern in einer Ebene, hohe Dosisleistung
- 92.29.19↔ Interstielle Brachytherapie mit Implantation von entfernbaren Strahlern in einer Ebene, sonstige
- 92.29.21↔ Interstielle Brachytherapie mit Volumenimplantation von entfernbaren Strahlern in mehreren Ebenen, niedrige Dosisleistung

92.29.22↔	Interstitielle Brachytherapie mit Volumenimplantation von entfernbaren Strahlern in mehreren Ebenen, gepulste Dosisleistung (Pulsed dose rate)	92.30.21↔	Stereotaktische Bestrahlung, einzeitig, zerebral, intensitätsmodulierte Bogenbestrahlung (IMAT)
92.29.23↔	Interstitielle Brachytherapie mit Volumenimplantation von entfernbaren Strahlern in mehreren Ebenen, hohe Dosisleistung	92.30.22↔	Stereotaktische Bestrahlung, einzeitig, zerebral, bildgestützte Einstellung
92.29.24↔	Brachytherapie mit Implantation von entfernbaren Strahlern in mehreren Ebenen, hohe Dosisleistung, intraoperativ	92.30.30↔	Stereotaktische Bestrahlung, einzeitig, extrazerebral, intensitätsmodulierte Radiotherapie
92.29.29↔	Interstitielle Brachytherapie mit Volumenimplantation von entfernbaren Strahlern in mehreren Ebenen, sonstige	92.30.31↔	Stereotaktische Bestrahlung, einzeitig, extrazerebral, intensitätsmodulierte Bogenbestrahlung (IMAT)
92.29.31↔	Interstitielle Brachytherapie mit Implantation von permanenten Strahlern, bis zu 10 Quellen	92.30.32↔	Stereotaktische Bestrahlung, einzeitig, extrazerebral, bildgestützte Einstellung
92.29.32↔	Interstitielle Brachytherapie mit Implantation von permanenten Strahlern, von 10 bis 15 Quellen	92.30.99↔	Stereotaktische Bestrahlung, einzeitig, sonstige
92.29.33↔	Interstitielle Brachytherapie mit Implantation von permanenten Strahlern, von 16 bis 20 Quellen	92.31.00↔	Radiochirurgie mit Photonen n.n. bez., zerebral
92.29.34↔	Interstitielle Brachytherapie mit Implantation von permanenten Strahlern, von 21 bis 25 Quellen	92.31.10↔	Radiochirurgie mit Photonen n.n. bez., extrazerebral
92.29.35↔	Interstitielle Brachytherapie mit Implantation von permanenten Strahlern, von 26 bis 30 Quellen	92.32.00↔	Mehrquellige Photon-Radiochirurgie, n.n.bez.
92.29.36↔	Interstitielle Brachytherapie mit Implantation von permanenten Strahlern, von 31 bis 35 Quellen	92.32.01↔	Mehrquellige Photon-Radiochirurgie, Gamma-knife
92.29.37↔	Interstitielle Brachytherapie mit Implantation von permanenten Strahlern, von 36 bis 40 Quellen	92.33.00↔	Teilchen-Radiochirurgie, n.n.bez.
92.29.38↔	Interstitielle Brachytherapie mit Implantation von permanenten Strahlern, von 41 bis 45 Quellen	92.33.01↔	Andere Hochvoltstrahlentherapie, stereotaktische Bestrahlung, einzeitig, zerebral
92.29.39↔	Interstitielle Brachytherapie mit Implantation von permanenten Strahlern, von 46 bis 50 Quellen	92.33.11↔	Andere Hochvoltstrahlentherapie, stereotaktische Bestrahlung, einzeitig, extrazerebral
92.29.3a↔	Interstitielle Brachytherapie mit Implantation von permanenten Strahlern, von 51 bis 55 Quellen	92.39.01↔	Andere Hochvoltstrahlentherapie, stereotaktische Bestrahlung, fraktioniert, zerebral, n.n.bez.
92.29.3b↔	Interstitielle Brachytherapie mit Implantation von permanenten Strahlern, von 56 bis 60 Quellen	92.39.11↔	Andere Hochvoltstrahlentherapie, stereotaktische Bestrahlung, fraktioniert, extrazerebral, n.n.bez.
92.29.3c↔	Interstitielle Brachytherapie mit Implantation von permanenten Strahlern, von 61 bis 65 Quellen	92.39.20↔	Andere Hochvoltstrahlentherapie, stereotaktische Bestrahlung, fraktioniert, zerebral, intensitätsmodulierte Radiotherapie
92.29.3d↔	Interstitielle Brachytherapie mit Implantation von permanenten Strahlern, von 66 bis 70 Quellen	92.39.21↔	Andere Hochvoltstrahlentherapie, stereotaktische Bestrahlung, fraktioniert, zerebral, intensitätsmodulierte Bogenbestrahlung (IMAT)
92.29.3e↔	Interstitielle Brachytherapie mit Implantation von permanenten Strahlern, mehr als 70 Quellen	92.39.22↔	Andere Hochvoltstrahlentherapie, stereotaktische Bestrahlung, fraktioniert, zerebral, bildgestützte Einstellung
92.29.40↔	Brachytherapie mit Oberflächenapplikatoren, n.n.bez.	92.39.29↔	Andere Hochvoltstrahlentherapie, stereotaktische Bestrahlung, fraktioniert, zerebral, sonstige
92.29.49↔	Brachytherapie mit Oberflächenapplikatoren, sonstige	92.39.30↔	Andere Hochvoltstrahlentherapie, stereotaktische Bestrahlung, fraktioniert, extrazerebral, intensitätsmodulierte Radiotherapie
92.29.51↔	Entfernung von umschlossenen Radionukliden oder inaktiven Applikatoren unter Anästhesie	92.39.31↔	Andere Hochvoltstrahlentherapie, stereotaktische Bestrahlung, fraktioniert, extrazerebral, intensitätsmodulierte Bogenbestrahlung (IMAT)
92.30.00↔	Stereotaktische Bestrahlung, einzeitig, n.n.bez.	92.39.32↔	Andere Hochvoltstrahlentherapie, stereotaktische Bestrahlung, fraktioniert, extrazerebral, bildgestützte Einstellung
92.30.01↔	Stereotaktische Bestrahlung, einzeitig, zerebral, n.n.bez.	92.39.39↔	Andere Hochvoltstrahlentherapie, stereotaktische Bestrahlung, fraktioniert, extrazerebral, sonstige
92.30.02↔	Stereotaktische Bestrahlung, einzeitig, extrazerebral, n.n.bez.	92.41↔	Intraoperative Strahlentherapie mit Elektronen
92.30.20↔	Stereotaktische Bestrahlung, einzeitig, zerebral, intensitätsmodulierte Radiotherapie		

## Prozedur K15-2

92.20↔	Infusion von flüssigem Radioisotop	92.24.03↔	Teleradiotherapie mit Photonen, Linearbeschleuniger, Ganzkörperbestrahlung
92.21.00↔	Oberflächenstrahlentherapie, n.n.bez.	92.24.04↔	Teleradiotherapie mit Photonen, Linearbeschleuniger, Intraoperative Strahlentherapie
92.21.01↔	Oberflächenstrahlentherapie, bis zu 2 Bestrahlungsfelder	92.24.09↔	Teleradiotherapie mit Photonen, Linearbeschleuniger, sonstige
92.21.02↔	Oberflächenstrahlentherapie, mehr als 2 Bestrahlungsfelder	92.24.11↔	Teleradiotherapie mit Photonen, Linearbeschleuniger, mit bildgestützter Einstellung, bis zu 2 Bestrahlungsfelder
92.22.00↔	Orthovoltstrahlentherapie, n.n.bez.	92.24.12↔	Teleradiotherapie mit Photonen, Linearbeschleuniger, mit bildgestützter Einstellung, mehr als 2 Bestrahlungsfelder
92.22.01↔	Orthovoltstrahlentherapie, bis zu 2 Bestrahlungsfelder	92.24.13↔	Teleradiotherapie mit Photonen, Linearbeschleuniger, mit bildgestützter Einstellung, 3D-geplante Bestrahlung
92.22.02↔	Orthovoltstrahlentherapie, mehr als 2 Bestrahlungsfelder	92.24.14↔	Teleradiotherapie mit Photonen, Linearbeschleuniger, mit bildgestützter Einstellung, intensitätsmodulierte Radiotherapie
92.22.11↔	Intraoperative Röntgenstrahlentherapie, bis 300 kV	92.24.21↔	Teleradiotherapie mit Photonen, Linearbeschleuniger, ohne bildgestützte Einstellung, bis zu 2 Bestrahlungsfelder:
92.22.12↔	Intraoperative Röntgenstrahlentherapie, 300 kV - < 1 MV	92.24.22↔	Teleradiotherapie mit Photonen, Linearbeschleuniger, ohne bildgestützte Einstellung, mehr als 2 Bestrahlungsfelder
92.22.19↔	Intraoperative Röntgenstrahlentherapie, sonstige	92.24.23↔	Teleradiotherapie mit Photonen, Linearbeschleuniger, ohne bildgestützte Einstellung, 3D-geplante Bestrahlung
92.23.00↔	Hochvoltstrahlentherapie, n.n.bez.	92.24.24↔	Teleradiotherapie mit Photonen, Linearbeschleuniger, ohne bildgestützte Einstellung, intensitätsmodulierte Radiotherapie
92.23.01↔	Telekobaltgerät bis zu 2 Bestrahlungsfelder	92.24.30↔	Teleradiotherapie mit Photonen, hochkomplexe Radiotherapie mit spezialisierter Ausstattung
92.23.02↔	Telekobaltgerät 3 bis 4 Bestrahlungsfelder		
92.23.03↔	Telekobaltgerät mehr als 4 Bestrahlungsfelder oder 3D-geplante Bestrahlung		
92.23.08↔	Hochvoltstrahlentherapie, andere Isotope		
92.23.09↔	Telekobaltgerät, sonstige		
92.24.00↔	Teleradiotherapie mit Photonen, Linearbeschleuniger, n.n.bez.		
92.24.01↔	Teleradiotherapie mit Photonen, Linearbeschleuniger, Grossfeldbestrahlung		
92.24.02↔	Teleradiotherapie mit Photonen, Linearbeschleuniger, Halbkörperbestrahlung		

92.25.00↔	Teleradiotherapie mit Elektronen, Linearbeschleuniger, n.n.bez.	92.27.72↔	Radioaktive Moulagen, Konstruktion und Applikation von nicht auf der Körperoberfläche verwendeten Applikatoren
92.25.01↔	Teleradiotherapie mit Elektronen, Linearbeschleuniger, Grossfeldbestrahlung	92.27.73↔	Radioaktive Moulagen, Konstruktion und Applikation von Augenapplikatoren
92.25.02↔	Teleradiotherapie mit Elektronen, Linearbeschleuniger, Halbkörperbestrahlung	92.27.79↔	Radioaktive Moulagen, sonstige
92.25.03↔	Teleradiotherapie mit Elektronen, Linearbeschleuniger, Ganzkörperbestrahlung	92.28.01↔	Instillation von offenen Radionukliden in Gelenke
92.25.04↔	Teleradiotherapie mit Elektronen, Linearbeschleuniger, Intraoperative Strahlentherapie	92.28.20↔	Radioimmuntherapie mit 90Y-Ibritumomab-Tiuxetan, parenteral
92.25.09↔	Teleradiotherapie mit Elektronen, Linearbeschleuniger, sonstige	92.28.21↔	Gabe von Jod-131-MIBG (Metajodbenzylguanidin) parenteral
92.25.11↔	Teleradiotherapie mit Elektronen, Linearbeschleuniger, mit bildgestützter Einstellung	92.28.22↔	Radioimmuntherapie mit Iod 131 [I-131] tositumomab, parenteral
92.25.12↔	Teleradiotherapie mit Elektronen, Linearbeschleuniger, mit bildgestützter Einstellung, bis zu 2 Bestrahlungsfelder	92.29.00↔	Brachytherapie mit umschlossenen Radionukliden, n.n. bez.
92.25.13↔	Teleradiotherapie mit Elektronen, Linearbeschleuniger, mit bildgestützter Einstellung, mehr als 2 Bestrahlungsfelder	92.29.09↔	Brachytherapie mit umschlossenen Radionukliden, sonstige
92.25.14↔	Teleradiotherapie mit Elektronen, Linearbeschleuniger, mit bildgestützter Einstellung, 3D-geplante Bestrahlung	92.29.11↔	Interstitielle Brachytherapie mit Implantation von entfernbaren Strahlern in einer Ebene, niedrige Dosisleistung
92.25.15↔	Teleradiotherapie mit Elektronen, Linearbeschleuniger, mit bildgestützter Einstellung, intensitätsmodulierte Radiotherapie	92.29.12↔	Interstitielle Brachytherapie mit Implantation von entfernbaren Strahlern in einer Ebene, gepulste Dosisleistung (Pulsed dose rate)
92.25.21↔	Teleradiotherapie mit Elektronen, Linearbeschleuniger, ohne bildgestützte Einstellung, bis zu 2 Bestrahlungsfelder	92.29.13↔	Interstitielle Brachytherapie mit Implantation von entfernbaren Strahlern in einer Ebene, hohe Dosisleistung
92.25.22↔	Teleradiotherapie mit Elektronen, Linearbeschleuniger, ohne bildgestützte Einstellung, mehr als 2 Bestrahlungsfelder	92.29.19↔	Interstitielle Brachytherapie mit Implantation von entfernbaren Strahlern in einer Ebene, sonstige
92.25.23↔	Teleradiotherapie mit Elektronen, Linearbeschleuniger, ohne bildgestützte Einstellung, 3D-geplante Bestrahlung	92.29.21↔	Interstitielle Brachytherapie mit Volumenimplantation von entfernbaren Strahlern in mehreren Ebenen, niedrige Dosisleistung
92.25.24↔	Teleradiotherapie mit Elektronen, Linearbeschleuniger, ohne bildgestützte Einstellung, intensitätsmodulierte Radiotherapie	92.29.22↔	Interstitielle Brachytherapie mit Volumenimplantation von entfernbaren Strahlern in mehreren Ebenen, gepulste Dosisleistung (Pulsed dose rate)
92.26.00↔	Teleradiotherapie mit anderen Partikelstrahlen, n.n.bez.	92.29.23↔	Interstitielle Brachytherapie mit Volumenimplantation von entfernbaren Strahlern in mehreren Ebenen, hohe Dosisleistung
92.26.10↔	Protonentherapie, ohne bildgestützte Einstellung, bis zu 2 Bestrahlungsfelder	92.29.24↔	Brachytherapie mit Implantation von entfernbaren Strahlern in mehreren Ebenen, hohe Dosisleistung, intraoperativ
92.26.11↔	Protonentherapie, mit bildgestützter Einstellung, bis zu 2 Bestrahlungsfelder	92.29.29↔	Interstitielle Brachytherapie mit Volumenimplantation von entfernbaren Strahlern in mehreren Ebenen, sonstige
92.26.20↔	Protonentherapie, ohne bildgestützte Einstellung, mehr als 2 Bestrahlungsfelder	92.29.31↔	Interstitielle Brachytherapie mit Implantation von permanenten Strahlern, bis zu 10 Quellen
92.26.21↔	Protonentherapie, mit bildgestützter Einstellung, mehr als 2 Bestrahlungsfelder	92.29.32↔	Interstitielle Brachytherapie mit Implantation von permanenten Strahlern, von 10 bis 15 Quellen
92.26.99↔	Teleradiotherapie mit anderen Partikelstrahlen, sonstige	92.29.33↔	Interstitielle Brachytherapie mit Implantation von permanenten Strahlern, von 16 bis 20 Quellen
92.27.00↔	Implantation oder Einsetzen radioaktiver Elemente (Brachytherapie mit umschlossenen Radionukliden), Körperoberfläche, sonstiger oder n.n.bez. Applikationsort	92.29.34↔	Interstitielle Brachytherapie mit Implantation von permanenten Strahlern, von 21 bis 25 Quellen
92.27.10↔	Implantation oder Einsetzen radioaktiver Elemente (Brachytherapie mit umschlossenen Radionukliden), weibliche Geschlechtsorgane, n.n.bez.	92.29.35↔	Interstitielle Brachytherapie mit Implantation von permanenten Strahlern, von 26 bis bis 30 Quellen
92.27.11↔	Implantation oder Einsetzen radioaktiver Elemente (Brachytherapie mit umschlossenen Radionukliden), intrauterin	92.29.36↔	Interstitielle Brachytherapie mit Implantation von permanenten Strahlern, von 31 bis bis 35 Quellen
92.27.12↔	Implantation oder Einsetzen radioaktiver Elemente (Brachytherapie mit umschlossenen Radionukliden), intravaginal	92.29.37↔	Interstitielle Brachytherapie mit Implantation von permanenten Strahlern, von 36 bis bis 40 Quellen
92.27.13↔	Implantation oder Einsetzen radioaktiver Elemente (Brachytherapie mit umschlossenen Radionukliden), intrauterin und intravaginal kombiniert	92.29.38↔	Interstitielle Brachytherapie mit Implantation von permanenten Strahlern, von 41 bis bis 45 Quellen
92.27.21↔	Implantation oder Einsetzen radioaktiver Elemente (Brachytherapie mit umschlossenen Radionukliden), Körperoberfläche	92.29.39↔	Interstitielle Brachytherapie mit Implantation von permanenten Strahlern, von 46 bis bis 50 Quellen
92.27.22↔	Implantation oder Einsetzen radioaktiver Elemente (Brachytherapie mit umschlossenen Radionukliden), intrakavitär	92.29.3a↔	Interstitielle Brachytherapie mit Implantation von permanenten Strahlern, von 51 bis bis 55 Quellen
92.27.23↔	Implantation oder Einsetzen radioaktiver Elemente (Brachytherapie mit umschlossenen Radionukliden), intraluminal	92.29.3b↔	Interstitielle Brachytherapie mit Implantation von permanenten Strahlern, von 56 bis bis 60 Quellen
92.27.30↔	Implantation oder Einsetzen radioaktiver Elemente (Brachytherapie mit umschlossenen Radionukliden), Gefäss n.n.bez.	92.29.3c↔	Interstitielle Brachytherapie mit Implantation von permanenten Strahlern, von 61 bis bis 65 Quellen
92.27.31↔	Implantation oder Einsetzen radioaktiver Elemente (Brachytherapie mit umschlossenen Radionukliden), Koronargefäss	92.29.3d↔	Interstitielle Brachytherapie mit Implantation von permanenten Strahlern, von 66 bis bis 70 Quellen
92.27.39↔	Implantation oder Einsetzen radioaktiver Elemente (Brachytherapie mit umschlossenen Radionukliden), sonstiges Gefäss	92.29.3e↔	Interstitielle Brachytherapie mit Implantation von permanenten Strahlern, mehr als 70 Quellen
92.27.40↔	Implantation oder Einsetzen radioaktiver Elemente (Brachytherapie mit umschlossenen Radionukliden), intraoperativ	92.29.40↔	Brachytherapie mit Oberflächenapplikatoren, n.n.bez.
92.27.70↔	Radioaktive Moulagen, n.n.bez.	92.29.49↔	Brachytherapie mit Oberflächenapplikatoren, sonstige
92.27.71↔	Radioaktive Moulagen, Konstruktion und Applikation von oberflächlichen radioaktiven Moulagen	92.29.51↔	Entfernung von umschlossenen Radionukliden oder inaktiven Applikatoren unter Anästhesie
		92.30.00↔	Stereotaktische Bestrahlung, einzeitig, n.n.bez.
		92.30.01↔	Stereotaktische Bestrahlung, einzeitig, zerebral, n.n.bez.
		92.30.02↔	Stereotaktische Bestrahlung, einzeitig, extrazerebral, n.n.bez.
		92.30.20↔	Stereotaktische Bestrahlung, einzeitig, zerebral, intensitätsmodulierte Radiotherapie
		92.30.21↔	Stereotaktische Bestrahlung, einzeitig, zerebral, intensitätsmodulierte Bogenbestrahlung (IMAT)



92.30.22↔	Stereotaktische Bestrahlung, einzeitig, zerebral, bildgestützte Einstellung	92.39.20↔	Andere Hochvoltstrahlentherapie, stereotaktische Bestrahlung, fraktioniert, zerebral, intensitätsmodulierte Radiotherapie
92.30.30↔	Stereotaktische Bestrahlung, einzeitig, extrazerebral, intensitätsmodulierte Radiotherapie	92.39.21↔	Andere Hochvoltstrahlentherapie, stereotaktische Bestrahlung, fraktioniert, zerebral, intensitätsmodulierte Bogenbestrahlung (IMAT)
92.30.31↔	Stereotaktische Bestrahlung, einzeitig, extrazerebral, intensitätsmodulierte Bogenbestrahlung (IMAT)	92.39.22↔	Andere Hochvoltstrahlentherapie, stereotaktische Bestrahlung, fraktioniert, zerebral, bildgestützte Einstellung
92.30.32↔	Stereotaktische Bestrahlung, einzeitig, extrazerebral, bildgestützte Einstellung	92.39.29↔	Andere Hochvoltstrahlentherapie, stereotaktische Bestrahlung, fraktioniert, zerebral, sonstige
92.30.99↔	Stereotaktische Bestrahlung, einzeitig, sonstige	92.39.30↔	Andere Hochvoltstrahlentherapie, stereotaktische Bestrahlung, fraktioniert, extrazerebral, intensitätsmodulierte Radiotherapie
92.31.00↔	Radiochirurgie mit Photonen n.n. bez., zerebral	92.39.31↔	Andere Hochvoltstrahlentherapie, stereotaktische Bestrahlung, fraktioniert, extrazerebral, intensitätsmodulierte Bogenbestrahlung (IMAT)
92.31.10↔	Radiochirurgie mit Photonen n.n. bez., extrazerebral	92.39.32↔	Andere Hochvoltstrahlentherapie, stereotaktische Bestrahlung, fraktioniert, extrazerebral, bildgestützte Einstellung
92.32.00↔	Mehrquellige Photon-Radiochirurgie, n.n.bez.	92.39.39↔	Andere Hochvoltstrahlentherapie, stereotaktische Bestrahlung, fraktioniert, extrazerebral, sonstige
92.32.01↔	Mehrquellige Photon-Radiochirurgie, Gamma-knife	92.41↔	Intraoperative Strahlentherapie mit Elektronen
92.33.00↔	Teilchen-Radiochirurgie, n.n.bez.		
92.33.01↔	Andere Hochvoltstrahlentherapie, stereotaktische Bestrahlung, einzeitig, zerebral		
92.33.11↔	Andere Hochvoltstrahlentherapie, stereotaktische Bestrahlung, einzeitig, extrazerebral		
92.39.01↔	Andere Hochvoltstrahlentherapie, stereotaktische Bestrahlung, fraktioniert, zerebral, n.n.bez.		
92.39.11↔	Andere Hochvoltstrahlentherapie, stereotaktische Bestrahlung, fraktioniert, extrazerebral, n.n.bez.		

### Prozedur K15-3

92.28.03↔	Radiojodtherapie bis 1,2 GBq I-131, mit Gabe von rekombinantem Thyreotropin (rh-TSH)	92.28.07↔	Radiojodtherapie mit 5 und mehr GBq I-131, mit Gabe von rekombinantem Thyreotropin (rh-TSH)
92.28.05↔	Radiojodtherapie über 1,2 bis unter 5 GBq I-131, mit Gabe von rekombinantem Thyreotropin (rh-TSH)	92.28.13↔	Radiorezeptortherapie mit DOTA-konjugierten Somatostatin-Analoga
92.28.06↔	Radiojodtherapie mit 5 und mehr GBq I-131, ohne Gabe von rekombinantem Thyreotropin (rh-TSH)		

#### ADRG K33

### Mehrzeitige komplexe OR-Prozeduren bei endokrinen, Ernährungs- und Stoffwechselkrankheiten

Mehrzeitige komplexe OR-Prozeduren

#### DRG K33Z

### Mehrzeitige komplexe OR-Prozeduren bei endokrinen, Ernährungs- und Stoffwechselkrankheiten

#### ADRG K43

### Frührehabilitation bei endokrinen, Ernährungs- und Stoffwechselkrankheiten

Frührehabilitation

#### DRG K43Z

### Frührehabilitation bei endokrinen, Ernährungs- und Stoffwechselkrankheiten

#### ADRG K60

### Diabetes mellitus und schwere Ernährungsstörungen

Hauptdiagnose in Tabelle K60-1

#### DRG K60A

### Diabetes mellitus, Alter < 16 Jahre, mit multimodaler Komplexbehandlung bei Diabetes mellitus

Prozedur in Tabelle K60-6 und Alter < 16 Jahre

#### DRG K60B

### Diabetes mellitus oder schwere Ernährungsstörungen mit äusserst schweren CC, oder Diabetes mellitus mit komplizierenden Diagnosen

PCCL > 3 oder Nebendiagnose in Tabelle K60-2 und Nebendiagnose in Tabelle K60-3

#### DRG K60C

### Diabetes mellitus oder schwere Ernährungsstörungen, Alter < 11 Jahre oder Alter < 16 Jahre mit schweren CC oder bestimmter Diagnose

Alter < 11 Jahre oder Alter < 16 Jahre und (PCCL > 2 oder Hauptdiagnose in Tabelle K60-4)

**DRG K60D****Diabetes mellitus, Alter > 15 Jahre, mit schweren CC oder schwere Ernährungsstörungen**

Alter &gt; 15 Jahre und (Hauptdiagnose in Tabelle K60-4 oder PCCL &gt; 2) oder Hauptdiagnose in Tabelle K60-5

**DRG K60E****Diabetes mellitus, Alter < 16 Jahre**

Alter &lt; 16 Jahre

**DRG K60F****Diabetes mellitus, Alter > 15 Jahre****Diagnose K60-1**

E10.01	Diabetes mellitus, Typ 1: m Koma, entgl bez	E13.01	Sonst nbez Diab mell m Koma, entgl bez
E10.11	Diabetes mellitus, Typ 1: m Ketoazidose, entgl bez	E13.11	Sonst nbez Diab mell m Ketoazidose, entgl bez
E10.60	Diabetes mellitus, Typ 1: m sonst nbez Kompl, n entgl b	E13.60	Sonst nbez Diab mell m sonst nbez Kompl, n entgl bez
E10.61	Diabetes mellitus, Typ 1: m sonst nbez Kompl, entgl b	E13.61	Sonst nbez Diab mell m sonst nbez Kompl, entgl bez
E10.72	Diabetes mellitus, Typ 1: m mult, so mult Kompl, n entgl bez	E13.72	Sonst nbez DM m mult, m so mult Kompl, n entgl bez
E10.73	Diabetes mellitus, Typ 1: m mult, so mult Kompl, entgl bez	E13.73	Sonst nbez DM m mult, m so mult Kompl, entgl bez
E10.74	Diab mellitus, Typ 1: m mult Kompl, m dia Fußsyn, n entgl bez	E13.74	Sonst nbez DM m mult Kompl, m dia Fußsyn, n entgl bez
E10.75	Diab mellitus, Typ 1: m mult Kompl, m dia Fußsyn, entgl bez	E13.75	Sonst nbez DM m mult Kompl, m dia Fußsyn, entgl bez
E10.80	Diabetes mellitus, Typ 1: m nnbez Kompl, n entgl bez	E13.80	Sonst nbez Diab mell m nnbez Kompl, n entgl bez
E10.81	Diabetes mellitus, Typ 1: m nnbez Kompl, entgl bez	E13.81	Sonst nbez Diab mell m nnbez Kompl, entgl bez
E10.90	Diabetes mellitus, Typ 1: oh Kompl, n entgl bez	E13.90	Sonst nbez Diab mell oh Kompl, n entgl bez
E10.91	Diabetes mellitus, Typ 1: oh Kompl, entgl bez	E13.91	Sonst nbez Diab mell oh Kompl, entgl bez
E11.01	Diabetes mellitus, Typ 2: m Koma, entgl bez	E14.01	Nnbez Diab mell m Koma, entgl bez
E11.11	Diabetes mellitus, Typ 2: m Ketoazidose, entgl bez	E14.11	Nnbez Diab mell m Ketoazidose, entgl bez
E11.60	Diabetes mellitus, Typ 2: m so nbez Kompl, n entgl bez	E14.60	Nnbez Diab mell m sonst nbez Kompl, n entgl bez
E11.61	Diabetes mellitus, Typ 2: m so nbez Kompl, entgl bez	E14.61	Nnbez Diab mell m sonst nbez Kompl, entgl bez
E11.72	Diabetes mellitus, Typ 2: m mult, so mult Kompl, n entgl bez	E14.72	Nnbez DM m mult Kompl, m so mult Kompl, n entgl bez
E11.73	Diabetes mellitus, Typ 2: m mult, so mult Kompl, entgl bez	E14.73	Nnbez DM m mult Kompl, m so mult Kompl, entgl bez
E11.74	Diab mellitus, Typ 2: m mul Kompl, m dia Fußsyn, n entgl bez	E14.74	Nnbez DM m mult Kompl, m dia Fußsyn, n entgl bez
E11.75	Diab mellitus, Typ 2: m mult Kompl, m dia Fußsyn, entgl bez	E14.75	Nnbez DM m mult Kompl, m dia Fußsyn, entgl bez
E11.80	Diabetes mellitus, Typ 2: m nnbez Kompl, n entgl bez	E14.80	Nnbez Diab mell m nnbez Kompl, n entgl bez
E11.81	Diabetes mellitus, Typ 2: m nnbez Kompl, entgl bez	E14.81	Nnbez Diab mell m nnbez Kompl, entgl bez
E11.90	Diabetes mellitus, Typ 2: oh Kompl, n entgl bez	E14.90	Nnbez Diab mell oh Kompl, n entgl bez
E11.91	Diabetes mellitus, Typ 2: oh Kompl, entgl bez	E14.91	Nnbez Diab mell oh Kompl, entgl bez
E12.01	DM iVm Fehl-/Mangelernähr m Koma, entgl bez	E40	Kwashiorkor
E12.11	DM iVm Fehl-/Mangelernähr m Ketoazidose, entgl bez	E41	Alimentärer Marasmus
E12.60	DM iVm Fehl-/Mangelernähr m so nbez Kompl, n entgl bez	E42	Kwashiorkor-Marasmus
E12.61	DM iVm Fehl-/Mangelernähr m sonst nbez Kompl, entgl bez	E43	Nnbez erhebliche Energie- u Eiweißmangelernährung
E12.72	DM iVm Fehl-/Mangernähr m mult, m so mult Kpl, n entgl bez	E44.0	Mäßige Energie- u Eiweißmangelernährung
E12.73	DM iVm Fehl-/Mangernähr m mult, m so mult Kompl, entgl bez	E44.1	Leichte Energie- u Eiweißmangelernährung
E12.74	DM iVm Fehl-/Mangernähr m mult, m dia Fußsyn, n entgl bez	E46	Nnbez Energie- u Eiweißmangelernährung
E12.75	DM iVm Fehl-/Mangernähr m mult, m dia Fußsyn, entgl bez	E51.2	Wernicke-Enzephalopathie
E12.80	DM iVm Fehl-/Mangelernähr m nnbez Kompl, n entgl bez	E51.8	Sonstige Manifestationen Thiaminmangel
E12.81	DM iVm Fehl-/Mangelernähr m nnbez Kompl, entgl bez	E51.9	Thiaminmangel, n nbez
E12.90	DM iVm Fehl-/Mangelernähr oh Kompl, n entgl bez	P70.2	Diabetes mellitus b Neugeborenen
E12.91	DM iVm Fehl-/Mangelernähr oh Kompl, entgl bez	R81	Glukosurie

**Nebendiagnose K60-2**

H54.0	Blindeheit u hochgradige Sehbehinderung, binokular	N18.5	Chron Nierenkrankheit, Stadium 5
-------	--	-------	----------------------------------

**Nebendiagnose K60-3**

G63.2	Diabetische Polyneuropathie	N08.3	Glomeruläre KH b Diabetes mellitus
H36.0	Retinopathia diabetica		

**Hauptdiagnose K60-4**

E10.11	Diabetes mellitus, Typ 1: m Ketoazidose, entgl bez	E11.73	Diabetes mellitus, Typ 2: m mult, so mult Kompl, entgl bez
E10.72	Diabetes mellitus, Typ 1: m mult, so mult Kompl, n entgl bez	E11.74	Diab mellitus, Typ 2: m mul Kompl, m dia Fußsyn, n entgl bez
E10.73	Diabetes mellitus, Typ 1: m mult, so mult Kompl, entgl bez	E11.75	Diab mellitus, Typ 2: m mult Kompl, m dia Fußsyn, entgl bez
E10.74	Diab mellitus, Typ 1: m mult Kompl, m dia Fußsyn, n entgl bez	E12.11	DM iVm Fehl-/Mangelernähr m Ketoazidose, entgl bez
E10.75	Diab mellitus, Typ 1: m mult Kompl, m dia Fußsyn, entgl bez	E12.72	DM iVm Fehl-/Mangernähr m mult, m so mult Kpl, n entgl bez
E11.11	Diabetes mellitus, Typ 2: m Ketoazidose, entgl bez	E12.73	DM iVm Fehl-/Mangernähr m mult, m so mult Kompl, entgl bez
E11.72	Diabetes mellitus, Typ 2: m mult, so mult Kompl, n entgl bez	E12.74	DM iVm Fehl-/Mangernähr m mult, m dia Fußsyn, n entgl bez

E12.75	DM iVm Fehl-/Mangernähr m mult, m dia Fußsyn, entgl bez	E14.11	Nnbez Diab mell m Ketoazidose, entgl bez
E13.11	Sonst nbez Diab mell m Ketoazidose, entgl bez	E14.72	Nnbez DM m mult Kompl, m so mult Kompl, n entgl bez
E13.72	Sonst nbez DM m mult, m so mult Kompl, n entgl bez	E14.73	Nnbez DM m mult Kompl, m so mult Kompl, entgl bez
E13.73	Sonst nbez DM m mult, m so mult Kompl, entgl bez	E14.74	Nnbez DM m mult Kompl, m dia Fußsyn, n entgl bez
E13.74	Sonst nbez DM m mult Kompl, m dia Fußsyn, n entgl bez	E14.75	Nnbez DM m mult Kompl, m dia Fußsyn, entgl bez
E13.75	Sonst nbez DM m mult Kompl, m dia Fußsyn, entgl bez		

### Hauptdiagnose K60-5

E40	Kwashiorkor	E44.1	Leichte Energie- u Eiweißmangelernährung
E41	Alimentärer Marasmus	E46	Nnbez Energie- u Eiweißmangelernährung
E42	Kwashiorkor-Marasmus	E51.2	Wernicke-Enzephalopathie
E43	Nnbez erhebliche Energie- u Eiweißmangelernährung	E51.8	Sonstige Manifestationen Thiaminmangel
E44.0	Mäßige Energie- u Eiweißmangelernährung	E51.9	Thiaminmangel, nnbez

### Prozedur K60-6

99.b5.30‡↔	Multimodale Komplexbehandlung bei Diabetes mellitus, mindestens 7 bis höchstens 13 Behandlungstage	99.b5.39‡↔	Multimodale Komplexbehandlung bei Diabetes mellitus, mehr Behandlungstage
99.b5.31‡↔	Multimodale Komplexbehandlung bei Diabetes mellitus, 14 bis höchstens 20 Behandlungstage		

## ADRG K62

### Verschiedene Stoffwechselerkrankungen

Hauptdiagnose in Tabelle K62-1

## DRG K62A

### Verschiedene Stoffwechselerkrankungen bei Para-/Tetraplegie oder mit komplizierender Diagnose

Nebendiagnose in Tabelle K62-2 oder Diagnose in Tabelle K62-3 oder Nebendiagnose in Tabelle K62-4

## DRG K62B

### Verschiedene Stoffwechselerkrankungen ausser bei Para-/Tetraplegie

### Hauptdiagnose K62-1

E15	Hypoglykämisches Koma, nichtdiabetisch	E63.1	Aliment Mangelzust infolge unausgew ZusammSetz Nahr
E16.2	Hypoglykämie, nnbez	E63.8	Sonstige nbez alimentäre Mangelzustände
E20.1	Pseudohypoparathyreoidismus	E63.9	Alimentärer Mangelzustand, nnbez
E45	EntwickVerzög d Energie- u Eiweißmangelernährung	E65	Lokalisierte Adipositas
E50.8	Sonstige Manifestationen Vitamin-A-Mangel	E66.00	Adipositas durch übermäß Kalorienzufuhr: BMI 30 bis < 35
E50.9	Vitamin-A-Mangel, nnbez	E66.01	Adipositas durch übermäß Kalorienzufuhr: BMI 35 bis < 40
E51.1	Beriberi	E66.02	Adipositas durch übermäß Kalorienzufuhr: BMI 40 und mehr
E52	Niazinmangel [Pellagra]	E66.09	Adipositas durch übermäß Kalorienzufuhr: BMI nnbez
E53.0	Riboflavinmangel	E66.10	Arzneimittelinduzierte Adipositas: BMI 30 bis < 35
E53.1	Pyridoxinmangel	E66.11	Arzneimittelinduzierte Adipositas: BMI 35 bis < 40
E53.8	Mangel sonst nbez Vitamine Vit-B-Komplex	E66.12	Arzneimittelinduzierte Adipositas: BMI 40 und mehr
E53.9	Vitamin-B-Mangel, nnbez	E66.19	Arzneimittelinduzierte Adipositas: BMI nnbez
E54	Ascorbinsäuremangel	E66.80	Sonstige Adipositas: BMI 30 bis unter 35
E55.9	Vitamin-D-Mangel, nnbez	E66.81	Sonstige Adipositas: BMI 35 bis unter 40
E56.0	Vitamin-E-Mangel	E66.82	Sonstige Adipositas: BMI 40 und mehr
E56.1	Vitamin-K-Mangel	E66.89	Sonstige Adipositas: BMI nnbez
E56.8	Mangel an sonstigen Vitaminen	E66.90	Adipositas, nnbez: BMI 30 bis unter 35
E56.9	Vitaminmangel, nnbez	E66.91	Adipositas, nnbez: BMI 35 bis unter 40
E58	Alimentärer Kalziummangel	E66.92	Adipositas, nnbez: BMI 40 und mehr
E59	Alimentärer Selenmangel	E66.99	Adipositas, nnbez: BMI nnbez
E60	Alimentärer Zinkmangel	E67.0	Hypervitaminose A
E61.0	Kupfermangel	E67.1	Hyperkarotinämie
E61.1	Eisenmangel	E67.2	Megavitamin-B6-Syndrom
E61.2	Magnesiummangel	E67.3	Hypervitaminose D
E61.3	Manganmangel	E67.8	Sonstige nbez Überernährung
E61.4	Chrommangel	E71.3	Störungen FettsäureSW
E61.5	Molybdänmangel	E78.4	Sonstige Hyperlipidämien
E61.6	Vanadiummangel	E78.5	Hyperlipidämie, nnbez
E61.7	Mangel an mehreren Spurenelementen	E83.4	Störungen des Magnesiumstoffwechsels
E61.8	Mangel sonstige nbez Spurenelementen	E83.50	Kalziphyllaxie
E61.9	Spurenelementmangel, nnbez	E83.58	Sonstige Störungen des Kalziumstoffwechsels
E63.0	Mangel an essentiellen Fettsäuren [EFA]	E83.59	Störungen des Kalziumstoffwechsels, nnbez

E86	Volumenmangel	P74.4	Sonst transit Stör Elektrolythaushalt Neugeborenes
E87.0	Hyperosmolalität u Hypernatriämie	P74.5	Transitorische Hypertyrosinämie b Neugeborenen
E87.1	Hypoosmolalität u Hyponatriämie	P74.8	Sonst transitorische SW-Stör b Neugeborenen
E87.2	Azidose	P74.9	Transitorische SW-Stör b Neugeborenen, nnbez
E87.3	Alkalose	P92.0	Erbrechen b Neugeborenen
E87.4	Gemischte Störung Säure-Basen-Gleichgewicht	P92.1	Regurgitation u Rumination b Neugeborenen
E87.5	Hyperkaliämie	P92.2	Trinkunlust b Neugeborenen
E87.6	Hypokaliämie	P92.3	Unterernährung b Neugeborenen
E87.8	Sonst Störung Wasser-/Elektrolythaushalt, aonkl	P92.4	Überernährung b Neugeborenen
E89.1	Hypoinsulinämie nach medizinischen Maßnahmen	P92.5	Schwierigkeit b Neugeborenen b Brusternährung
P70.8	So transit Stör Kohlenhydrat-Stoffw Fetus/Neugeb	P92.8	Sonst Ernährungsprobleme b Neugeborenen
P70.9	Transit Störung Kohlenhydrat-Stoffw Fetus/Neugeb, nnbez	P92.9	Ernährungsproblem b Neugeborenen, nnbez
P71.0	Kuhmilch-Hypokalzämie b Neugeborenen	R29.0	Tetanie
P71.1	Sonstige Hypokalzämie b Neugeborenen	R62.0	Verzögertes Erreichen von Entwicklungsstufen
P71.2	Hypomagnesiämie b Neugeborenen	R62.8	So Ausbleiben erwartete physiolog Entwicklung
P71.3	Tetanie b Neugeb, oh Kalzium- od Magnesiummangel	R62.9	Ausbleiben erwartete physiolog Entwicklung, nnbez
P71.4	Transitorischer Hypoparathyreoidismus Neugeborenes	R63.0	Anorexie
P71.8	So transit Störung Kalzium-/Magn-Stoffwechsel Neugeb	R63.1	Polydipsie
P71.9	Transit Störung Kalzium-/Magn-Stoffwechsel Neugeb, nnbez	R63.2	Polyphagie
P72.0	Struma b Neugeborenen, aonkl	R63.3	Ernährungsprobleme u unsachgemäße Ernährung
P72.2	So transit Störung SchilddrFkt b Neugeborenen, aonkl	R63.4	Abnorme Gewichtsabnahme
P72.8	Sonst nbez transitorische endokrine KH b Neugeborenen	R63.5	Abnorme Gewichtszunahme
P72.9	Transitorische endokrine KH Neugeborenes, nnbez	R63.6	Ungenüg Aufn Nahr u Wasser infolg Vernachläss seiner selbst
P74.0	Metabolische Spätazidose b Neugeborenen	R63.8	Sonst Sympt Nahrungs-/Flüssigkeitsaufnahme
P74.1	Dehydratation b Neugeborenen	R73.0	Abnormer Glukosetoleranztest
P74.2	Störung des Natriumgleichgewichtes Neugeborenes	R73.9	Hyperglykämie, nnbez
P74.3	Störung des Kaliumgleichgewichtes Neugeborenes	R82.4	Azetonurie

### Nebendiagnose K62-2

G04.1	Tropische spastische Paraplegie	G82.42	Spast Tetrapares u Tetrapleg, chron kompl QSL
G82.02	Schlaff Parapares u Parapleg, chron kompl QSL	G82.43	Spast Tetrapares u Tetrapleg, chron inkompl QSL
G82.03	Schlaff Parapares u Parapleg, chron inkompl QSL	G82.49	Spast Tetrapares u Tetrapleg, nnbez
G82.09	Schlaff Parapares u Parapleg, nnbez	G82.52	Tetrapares u Tetrapleg, nnbez, chron kompl QSL
G82.12	Spast Parapares u Parapleg, chron kompl QSL	G82.53	Tetrapares u Tetrapleg, nnbez, chron inkompl QSL
G82.13	Spast Parapares u Parapleg, chron inkompl QSL	G82.59	Tetrapares u Tetrapleg, nnbez
G82.19	Spast Parapares u Parapleg, nnbez	G95.1	Vaskuläre Myelopathie
G82.22	Parapares u Parapleg, nnbez, chron kompl QSL	G95.2	Rückenmarkskompression, nnbez
G82.23	Parapares u Parapleg, nnbez, chron inkompl QSL	G95.80	HarnblasLähm b Schädig ob motor Neuron [UMNL]
G82.29	Parapares u Parapleg, nnbez	G95.81	HarnblasLähm b Schädig unt motor Neuron [LMNL]
G82.32	Schlaff Tetrapares u Tetrapleg, chron kompl QSL	G95.9	KH Rückenmark, nnbez
G82.33	Schlaff Tetrapares u Tetrapleg, chron inkompl QSL	P11.51	Geburtsverletzung Wirbelsäule u RM m chron QSL
G82.39	Schlaff Tetrapares u Tetrapleg, nnbez		

### Diagnose K62-3

D65.0	Erworb Afibrinogenämie	Q20.2	Linker Doppelausstromventrikel [Double outlet left ventricle]
D65.1	Disseminierte intravas Gerinn [DIG, DIC]	Q20.3	Diskordante ventrikuloarterielle Verbindung
D66	Hereditärer Faktor-VIII-Mangel	Q20.4	Doppelausstromventrikel [Double inlet ventricle]
D67	Hereditärer Faktor-IX-Mangel	Q20.5	Diskordante atrioventrikuläre Verbindung
D68.0	Willebrand-Jürgens-Syndrom	Q20.6	Vorhofisomerismus
D68.1	Hereditärer Faktor-XI-Mangel	Q20.8	Sonst angeb Fehlbildung Herzhöhlen u verbind Strukturen
D68.20	Hereditärer Faktor-I-Mangel	Q20.9	Angeb Fehlbildung Herzhöhlen u verbind Strukturen, nnbez
D68.21	Hereditärer Faktor-II-Mangel	Q21.0	Ventrikelseptumdefekt
D68.22	Hereditärer Faktor-V-Mangel	Q21.1	Vorhofseptumdefekt
D68.23	Hereditärer Faktor-VII-Mangel	Q21.2	Defekt Vorhof- u Kammerseptum
D68.24	Hereditärer Faktor-X-Mangel	Q21.3	Fallot-Tetralogie
D68.25	Hereditärer Faktor-XII-Mangel	Q21.4	Aortopulmonaler Septumdefekt
D68.26	Hereditärer Faktor-XIII-Mangel	Q21.80	Fallot-Pentalogie
D68.28	Hereditärer Mangel an sonstigen Gerinnungsfaktoren	Q21.88	Sonst angeborene Fehlbildung der Herzsepten
D69.53	Heparin-induzierte Thrombozytopenie Typ II	Q21.9	Angeborene Fehlbildung Herzseptum, nnbez
I26.0	Lungenembolie mit Angabe eines akuten Cor pulmonale	Q22.0	Pulmonalklappenatresie
I26.9	Lungenembolie ohne Angabe eines akuten Cor pulmonale	Q22.1	Angeborene Pulmonalklappenstenose
N17.0	Akutes Nierenversagen m Tubulusnekrose	Q22.2	Angeborene Pulmonalklappeninsuffizienz
N17.1	Akutes Nierenversagen m akuter Rindennekrose	Q22.3	Sonst angeborene Fehlbildung Pulmonalklappe
N17.2	Akutes Nierenversagen m Marknekrose	Q22.4	Angeborene Trikuspidalklappenstenose
N17.8	Sonstiges akutes Nierenversagen	Q22.5	Ebstein-Anomalie
N17.9	Akutes Nierenversagen, nnbez	Q22.6	Hypoplastisches Rechtsherzsyndrom
Q20.0	Truncus arteriosus communis	Q22.8	Sonst angeborene Fehlbildung Trikuspidalklappe
Q20.1	Re Doppelausstromventrikel [Double outlet right ventricle]	Q22.9	Angeborene Fehlbildung Trikuspidalklappe, nnbez

Q23.0	Angeborene Aortenklappenstenose	Q26.9	Angeborene Fehlbildung große Vene, nnbez
Q23.1	Angeborene Aortenklappeninsuffizienz	Q27.0	Angeborenes Fehlen od Hypoplasie A umbilicalis
Q23.2	Angeborene Mitralklappenstenose	Q27.1	Angeborene Nierenarterienstenose
Q23.3	Angeborene Mitralklappeninsuffizienz	Q27.2	Sonst angeb Fehlbildung Nierenarterie
Q23.4	Hypoplastisches Linksherzsyndrom	Q27.3	Arteriovenöse Fehlbildung periphere Gefäße
Q23.8	Sonst angeborene Fehlbildung Aorten- u Mitralklappe	Q27.4	Angeborene Phlebektasie
Q23.9	Angeborene Fehlbildung Aorten- u Mitralklappe, nnbez	Q27.8	Sonst nbez angeb Fehlbildungen peripheres Gefäßsystem
Q24.0	Dextrokardie	Q27.9	Angeb Fehlbildung peripheres Gefäßsystem, nnbez
Q24.1	Lävokardie	Q28.00	Angeborenes art-ven Aneurysma der präzerebr Gefäße
Q24.2	Cor triatriatum	Q28.01	Angeborene arteriovenöse Fistel der präzerebralen Gefäße
Q24.3	Infundibuläre Pulmonalstenose	Q28.08	Sonst angeb art-ven Fehlbildg d präzerebralen Gefäße
Q24.4	Angeborene subvalvuläre Aortenstenose	Q28.09	Angeborene art-ven Fehlbildg d präzerebr Gefäße, nnbez
Q24.5	Fehlbildung Koronargefäße	Q28.10	Angeborenes Aneurysma der präzerebralen Gefäße
Q24.6	Angeborener Herzblock	Q28.11	Angeborene Fistel der präzerebralen Gefäße
Q24.8	Sonst nbez angeborene Fehlbildungen Herz	Q28.18	Sonst angeborene Fehlbildg d präzerebralen Gefäße
Q24.9	Angeborene Fehlbildung Herz, nnbez	Q28.19	Angeborene Fehlbildung d präzerebralen Gefäße, nnbez
Q25.0	Offener Ductus arteriosus	Q28.20	Angeborenes art-ven Aneurysma d zerebralen Gefäße
Q25.1	Koarktation Aorta	Q28.21	Angeborene arteriovenöse Fistel der zerebralen Gefäße
Q25.2	Atresie Aorta	Q28.28	Sonst angeborene art-ven Fehlbildg d zerebralen Gefäße
Q25.3	Stenose Aorta (angeboren)	Q28.29	Angeborene art-ven Fehlbildg d zerebr Gefäße, nnbez
Q25.4	Sonstige angeborene Fehlbildungen Aorta	Q28.30	Angeborenes Aneurysma der zerebralen Gefäße
Q25.5	Atresie A pulmonalis	Q28.31	Angeborene Fistel der zerebralen Gefäße
Q25.6	Stenose A pulmonalis (angeboren)	Q28.38	Sonstige angeborene Fehlbildungen der zerebralen Gefäße
Q25.7	Sonst angeborene Fehlbildung A pulmonalis	Q28.39	Angeborene Fehlbildung d zerebr Gefäße, nnbez
Q25.8	Sonst angeborene Fehlbildung große Aa	Q28.80	Sonstiges angeborenes Aneurysma
Q25.9	Angeborene Fehlbildung große Aa, nnbez	Q28.81	Sonstige angeborene Fistel des Kreislaufsystems
Q26.0	Angeborene Stenose V cava	Q28.88	Sonst näher bez angeborene Fehlbildgen d Kreislaufsystems
Q26.1	Persistenz linken V cava superior	Q28.9	Angeborene Fehlbildung Kreislaufsystem, nnbez
Q26.2	Totale Fehleinmündung Lungenvenen	R65.1	Syst inflam Response-Synd [SIRS] infek m Organkomp
Q26.3	Partielle Fehleinmündung Lungenvenen	R65.2	Syst inflam Response-Synd [SIRS] ni-infekt o Organkomp
Q26.4	Fehleinmündung Lungenvenen, nnbez	R65.3	Syst inflam Response-Synd [SIRS] ni-infekt m Organkomp
Q26.5	Fehleinmündung Pfortader	S22.43	Rippenserienfraktur, m Beteiligung von drei Rippen
Q26.6	Fistel zw V portae u A hepatica (angeboren)	S22.44	Rippenserienfraktur, m Beteiligung vier u mehr Rippen
Q26.8	Sonst angeborene Fehlbildung große Venen		

**Nebendiagnose K62-4**

T86.00	Versagen Transplantat hämatopoetischer Stammzellen	T86.50	Durchblutungsstörung eines Hauttransplantates
T86.01	Akute Graft-versus-host-Krankheit, Grad I und II	T86.51	Nekrose eines Hauttransplantates
T86.02	Akute Graft-versus-host-Krankheit, Grad III und IV	T86.52	Verlust eines Hauttransplantates
T86.03	Chronische Graft-versus-host-Krankheit, begrenzte Form	T86.59	Sonst u nnbez Versagen u Abstoßung Hauttransplantat
T86.04	Chronische Graft-versus-host-Krankheit, ausgeprägte Form	T86.81	Versagen u Abstoßung Lungentransplantat
T86.09	Graft-versus-host-Krankheit, nicht näher bezeichnet	T86.82	Versagen u Abstoßung Pankreastransplantat
T86.10	Akute Funktionsverschlechterung eines Nierentransplantates	T86.83	Versag u Abstoß Hornhauttransplant Auge
T86.11	Chron Funktionsverschlechterung eines Nierentransplantates	T86.88	Versagen u Abstoßung, so transplant Organe u Gewebe
T86.12	Verzögerte Aufnahme der Transplantatfunktion	T86.9	Versagen u Abstoßung, nnbez transplant Organ u Gewebe
T86.19	Sonst u nnbez FunktStör, Versagen u Abstoß Nierentranspl	Z94.0	Zustand nach Nierentransplantation
T86.2	Versagen und Abstoßung eines Herztransplantates	Z94.1	Zustand nach Herztransplantation
T86.3	Versagen und Abstoßung eines Herz-Lungen-Transplantates	Z94.2	Zustand nach Lungentransplantation
T86.40	Akute Funktionsverschlechterung eines Lebertransplantates	Z94.3	Zustand nach Herz-Lungen-Transplantation
T86.41	Chron Funktionsverschlechterung eines Lebertransplantates	Z94.4	Zustand nach Lebertransplantation
T86.49	Sonst u nnbez FunktStör/Versagen/Abstoßung Lebertranspl	Z94.81	Z n hämatopoet StammzTx m ggw ImmSuppres

**ADRG K63 Angeborene Stoffwechselstörungen**

Hauptdiagnose in Tabelle K63-1

**DRG K63A Angeborene Stoffwechselstörungen, mehr als ein Belegungstag, Alter < 16 Jahre oder äusserst schweren CC**

Verweildauer > 1 Tag und (Alter < 16 Jahre oder PCCL > 3)

**DRG K63B Angeborene Stoffwechselstörungen, mehr als ein Belegungstag, Alter > 15 Jahre**

Verweildauer > 1 Tag

**DRG K63C Angeborene Stoffwechselstörungen, ein Belegungstag**



## Hauptdiagnose K63-1

C96.5	Multifokale u unisystemische Langerhans-Zell-Histiozytose	E76.9	Störung Glykosaminoglykan-SW, nnbez
C96.6	Unifokale Langerhans-Zell-Histiozytose	E77.0	Defekte posttranslational Modifikat lysosom Enzyme
D76.1	Hämophagozytäre Lymphohistiozytose	E77.1	Defekte b Glykoproteinabbau
D76.2	Hämophagozytäres Syndrom bei Infektionen	E77.8	Sonstige Störungen GlykoproteinSW
D76.3	Sonstige Histiozytose-Syndrome	E77.9	Störung Glykoproteinstoffwechsels, nnbez
D81.3	Adenosindesaminase[ADA]-Mangel	E78.0	Reine Hypercholesterinämie
D81.5	Purinnukleosid-Phosphorylase[PNP]-Mangel	E78.1	Reine Hypertriglyzeridämie
E70.0	Klassische Phenylketonurie	E78.2	Gemischte Hyperlipidämie
E70.1	Sonstige Hyperphenylalaninämien	E78.3	Hyperchylomikronämie
E70.2	Störungen TyrosinSW	E78.6	Lipoproteinmangel
E70.3	Albinismus	E78.8	Sonstige Störungen Lipoproteinstoffwechsel
E70.8	Sonstige Störungen SW aromatischer Aminosäuren	E78.9	Störung Lipoproteinstoffwechsel, nnbez
E70.9	Störung SW aromatischer Aminosäuren, nnbez	E79.0	Hyperurikämie oh Zeichen entzündl Arthritis/toph Gicht
E71.0	Ahornsirup- (Harn-) KH	E79.1	Lesch-Nyhan-Syndrom
E71.1	Sonstige Störungen SW verzweigter Aminosäuren	E79.8	Sonstige Störungen Purin- und PyrimidinSW
E71.2	Störung SW verzweigter Aminosäuren, nnbez	E79.9	Störung Purin- u PyrimidinSW, nnbez
E72.0	Störungen Aminosäuretransport	E80.0	Hereditäre erythropoetische Porphyrie
E72.1	Störungen SW schwefelhaltiger Aminosäuren	E80.1	Porphyria cutanea tarda
E72.2	Störungen Harnstoffzyklus	E80.2	Sonstige Porphyrie
E72.3	Störungen Lysin- u HydroxylysinSW	E80.3	Defekte von Katalase u Peroxidase
E72.4	Störungen OrnithinSW	E83.0	Störungen des Kupferstoffwechsels
E72.5	Störungen GlyzinSW	E83.2	Störungen des Zinkstoffwechsels
E72.8	Sonstige nbez Störungen AminosäureSW	E83.30	Familiäre hypophosphatämische Rachitis
E72.9	Störung Aminosäurestoffwechsels, nnbez	E83.31	Vitamin-D-abhängige Rachitis
E74.0	Glykogenspeicherkrankheit [Glykogenose]	E83.38	Sonstige Störungen Phosphorstoffwechsels und Phosphatase
E74.2	Störungen Galaktosestoffwechsel	E83.39	Störungen Phosphorstoffwechsels und Phosphatase, nnbez
E74.4	Störungen PyruvatSW u Glukoneogenese	E83.8	Sonstige Störungen des Mineralstoffwechsels
E74.8	Sonstige nbez Störungen KohlenhydratSW	E83.9	Störung des Mineralstoffwechsels, nicht näher bezeichnet
E74.9	Störung Kohlenhydratstoffwechsel, nnbez	E88.0	Störungen Plasmaprotein-Stoffwechsel, aonkl
E75.3	Sphingolipidose, nnbez	E88.1	Lipodystrophie, aonkl
E75.5	Sonstige Störungen Lipidspeicherung	E88.2	Lipomatose, aonkl
E75.6	Störung Lipidspeicherung, nnbez	E88.3	Tumorlyse-Syndrom
E76.0	Mukopolysaccharidose, Typ I	E88.8	Sonstige nbez Stoffwechselstörungen
E76.1	Mukopolysaccharidose, Typ II	E88.9	Stoffwechselstörung, nnbez
E76.2	Sonstige Mukopolysaccharidosen	P70.3	Iatrogene Hypoglykämie b Neugeborenen
E76.3	Mukopolysaccharidose, nnbez	P70.4	Sonstige Hypoglykämie b Neugeborenen
E76.8	Sonstige Störungen Glykosaminoglykan-SW		

### ADRG K64

#### Endokrinopathien

Hauptdiagnose in Tabelle K64-1

### DRG K64A

#### Endokrinopathien, mit komplexer Diagnose und äusserst schweren CC

Hauptdiagnose in Tabelle K64-2 und PCCL > 3

### DRG K64B

#### Endokrinopathien, Alter < 16 Jahre

Alter < 16 Jahre

### DRG K64C

#### Endokrinopathien, Alter > 15 Jahre mit komplexer Diagnose oder äusserst schweren CC oder komplexer Radiojoddiagnostik

PCCL > 3 oder Hauptdiagnose in Tabelle K64-2 oder Prozedur in Tabelle K64-3

### DRG K64D

#### Endokrinopathien, Alter > 15 Jahre

## Hauptdiagnose K64-1

A18.7	Tuberkulose der Nebennieren	C75.1	Bösartige Neubildung: Hypophyse
C73	Bösartige Neubildung der Schilddrüse	C75.8	BNB: Beteiligung mehrerer endokriner Drüsen, nnbez
C74.0	Bösartige Neubildung: Nebennierenrinde	C75.9	Bösartige Neubildung: Endokrine Drüse, nnbez
C74.1	Bösartige Neubildung: Nebennierenmark	C79.7	Sekundäre bösartige Neubildung der Nebenniere
C74.9	Bösartige Neubildung: Nebenniere, nicht näher bezeichnet	D13.7	Gutartige Neubild endokrin Drüsenanteil Pankreas
C75.0	Bösartige Neubildung: Nebenschilddrüse	D34	Gutartige Neubildung Schilddrüse

D35.0	Gutartige Neubildung Nebenniere	E22.9	Überfunktion Hypophyse, nnbez
D35.1	Gutartige Neubildung Nebenschilddrüse	E23.0	Hypopituitarismus
D35.2	Gutartige Neubildung Hypophyse	E23.1	Arzneimittelinduzierter Hypopituitarismus
D35.7	Gutart Neubildung sonst nbez endokrine Drüsen	E23.2	Diabetes insipidus
D35.8	Gutart Neubildung Beteiligt mehr endokrin Drüsen	E23.3	Hypothalamische Dysfunktion, aonkl
D35.9	Gutartige Neubildung endokrine Drüse, nnbez	E23.6	Sonstige Störungen Hypophyse
D44.0	NB unsich/unbek Verhalt Schilddrüse	E23.7	Störung Hypophyse, nnbez
D44.1	NB unsich/unbek Verhalt Nebenniere	E24.0	Hypophysäres Cushing-Syndrom
D44.2	NB unsich/unbek Verhalt Nebenschilddrüse	E24.1	Nelson-Tumor
D44.3	NB unsich/unbek Verhalt Hypophyse	E24.2	Arzneimittelinduziertes Cushing-Syndrom
D44.8	NB unsich/unbek Verhalt mehr endokr Drüs	E24.3	Ektopisches ACTH-Syndrom
D44.9	NB unsich/unbek Verhalt Endokrine Drüs, nnbez	E24.4	Alkoholinduziertes Pseudo-Cushing-Syndrom
E00.0	Angeb Jodmangelsyndrom, neurologischer Typ	E24.8	Sonstiges Cushing-Syndrom
E00.1	Angeb Jodmangelsyndrom, myxödematöser Typ	E24.9	Cushing-Syndrom, nnbez
E00.2	Angeborenes Jodmangelsyndrom, gemischter Typ	E25.00	21-Hydroxyl-Mang [AGS Typ 3], klassisch Form
E00.9	Angeborenes Jodmangelsyndrom, nnbez	E25.01	21-Hydroxyl-Mang [AGS Typ 3], Late-onset-Form
E01.0	Jodmangelbedingte diffuse Struma (endemisch)	E25.08	Sonst angeb adrenogenit Stör iVm Enzymmang
E01.1	Jodmangelbed mehrknotige Struma (endem)	E25.09	Angeb adrenogenit Stör iVm Enzymmang, nnbez
E01.2	Jodmangelbedingte Struma (endemisch), nnbez	E25.8	Sonstige adrenogenitale Störungen
E01.8	Sonst jodmangelbed SchilddrüsenKH u verwandte Zustände	E25.9	Adrenogenitale Störung, nnbez
E02	Subklinische Jodmangel-Hypothyreose	E26.0	Primärer Hyperaldosteronismus
E03.0	Angeborene Hypothyreose m diffuser Struma	E26.1	Sekundärer Hyperaldosteronismus
E03.1	Angeborene Hypothyreose oh Struma	E26.8	Sonstiger Hyperaldosteronismus
E03.2	Hypothyreose d AM od and exogene Substanzen	E26.9	Hyperaldosteronismus, nnbez
E03.3	Postinfektiöse Hypothyreose	E27.0	Sonstige Nebennierenrindenüberfunktion
E03.4	Atrophie Schilddrüse (erworben)	E27.1	Primäre Nebennierenrindeninsuffizienz
E03.8	Sonstige nbez Hypothyreose	E27.2	Addison-Krise
E03.9	Hypothyreose, nnbez	E27.3	AM-induzierte Nebennierenrindeninsuffizienz
E04.0	Nichttoxische diffuse Struma	E27.4	So u nnbez Nebennierenrindeninsuffizienz
E04.1	Nichttoxischer solitärer Schilddrüsenknoten	E27.5	Nebennierenmarküberfunktion
E04.2	Nichttoxische mehrknotige Struma	E27.8	Sonstige nbez KH Nebenniere
E04.8	Sonstige nbez nichttoxische Struma	E27.9	KH Nebenniere, nnbez
E04.9	Nichttoxische Struma, nnbez	E29.0	Testikuläre Überfunktion
E05.0	Hyperthyreose m diffuser Struma	E29.1	Testikuläre Unterfunktion
E05.1	Hyperthyreose m tox solitär Schilddrüsenknoten	E29.8	Sonstige testikuläre Dysfunktion
E05.2	Hyperthyreose m toxischer mehrknotiger Struma	E29.9	Testikuläre Dysfunktion, nnbez
E05.3	Hyperthyreose d ektopisches SD-Gewebe	E30.0	Verzögerte Pubertät [Pubertas tarda]
E05.4	Hyperthyreosis factitia	E30.1	Vorzeitige Pubertät [Pubertas praecox]
E05.5	Thyreotoxische Krise	E30.8	Sonstige Pubertätsstörungen
E05.8	Sonstige Hyperthyreose	E30.9	Pubertätsstörung, nnbez
E05.9	Hyperthyreose, nnbez	E31.0	Autoimmune polyglanduläre Insuffizienz
E06.0	Akute Thyreoiditis	E31.1	Polyglanduläre Überfunktion
E06.1	Subakute Thyreoiditis	E31.8	Sonstige polyglanduläre Dysfunktion
E06.2	Chron Thyreoiditis m transitor Hyperthyreose	E31.9	Polyglanduläre Dysfunktion, nnbez
E06.3	Autoimmunthyreoiditis	E34.0	Karzinoid-Syndrom
E06.4	Arzneimittelinduzierte Thyreoiditis	E34.1	Sonstige Hypersekretion intestinaler Hormone
E06.5	Sonstige chronische Thyreoiditis	E34.2	Ektopische Hormonsekretion, aonkl
E06.9	Thyreoiditis, nnbez	E34.3	Kleinwuchs, aonkl
E07.0	Hypersekretion von Kalzitoin	E34.50	Part Androgenres-Synd
E07.1	Dyshormogene Struma	E34.51	Kompl Androgenres-Synd
E07.8	Sonstige nbez KH Schilddrüse	E34.59	Androgenres-Synd, nnbez
E07.9	KH Schilddrüse, nnbez	E34.8	Sonstige nbez endokrine Störungen
E16.0	Arzneimittelinduzierte Hypoglykämie oh Koma	E34.9	Endokrine Störung, nnbez
E16.1	Sonstige Hypoglykämie	E89.0	Hypothyreose nach medizinischen Maßnahmen
E16.3	Erhöhte Glukagonsekretion	E89.2	Hypoparathyreoidismus nach med Maßnahmen
E16.8	Sonst nbez Störung innere Sekretion Pankreas	E89.3	Hypopituitarismus nach med Maßnahmen
E16.9	Störung innere Sekretion Pankreas, nnbez	E89.5	Testikuläre Unterfunktion nach med Maßnahmen
E20.0	Idiopathischer Hypoparathyreoidismus	E89.6	NNR- (NNM-) Unterfunkt nach med Maßnahmen
E20.8	Sonstiger Hypoparathyreoidismus	E89.8	Sonst endokr od SW-Stör nach med Maßnahmen
E20.9	Hypoparathyreoidismus, nnbez	E89.9	Endokrine od SW-Stör nach med Maßnahmen, nnbez
E21.0	Primärer Hyperparathyreoidismus	P72.1	Transitorische Hyperthyreose b Neugeborenen
E21.1	Sekundärer Hyperparathyreoidismus, aonkl	Q56.0	Hermaphroditismus, aonkl
E21.2	Sonstiger Hyperparathyreoidismus	Q56.1	Pseudohermaphroditismus masculinus, aonkl
E21.3	Hyperparathyreoidismus, nnbez	Q56.2	Pseudohermaphroditismus femininus, aonkl
E21.4	Sonstige nbez KH Nebenschilddrüse	Q56.3	Pseudohermaphroditismus, nnbez
E21.5	KH Nebenschilddrüse, nnbez	Q56.4	Unbestimmtes Geschlecht, nnbez
E22.0	Akromegalie u hypophys Hochwuchs	Q89.1	Angeborene Fehlbildungen Nebenniere
E22.1	Hyperprolaktinämie	Q89.2	Angebor Fehlbildungen sonst endokriner Drüsen
E22.2	Syndrom inadäquate Sekretion von Adiuretin	Q99.0	Chimäre 46,XX/46,XY
E22.8	Sonstige Überfunktion Hypophyse	Q99.1	Hermaphroditismus verus mit Karyotyp 46,XX

R94.6	Abnorme Ergebnisse Schilddrüsen-Fktprüfungen	S11.1	Offene Wunde mit Beteiligung Schilddrüse
R94.7	Abnorme Ergebnisse so endokrine Funktionsprüfungen	S37.81	Verletzung Nebenniere

### Hauptdiagnose K64-2

C74.0	Bösartige Neubildung: Nebennierenrinde	E05.5	Thyreotoxische Krise
C74.1	Bösartige Neubildung: Nebennierenmark	E22.2	Syndrom inadäquate Sekretion von Adiuretin
C74.9	Bösartige Neubildung: Nebenniere, nicht näher bezeichnet	E27.2	Addison-Krise

### Prozedur K64-3

92.18.04‡↔ Ganzkörperszintigraphie zur Lokalisationsdiagnostik,  
Ganzkörperszintigraphie mit Radiojod, mit Gabe von  
rekombinantem Thyreotropin (rh-TSH)

**ADRGs 901, 902**

**OR-Prozeduren ohne Bezug**

OR-Prozeduren ohne Bezug

**DRGs 901A, 901B, 901C, 901D, 902Z**



# **MDC 11**

Krankheiten und Störungen  
der Harnorgane



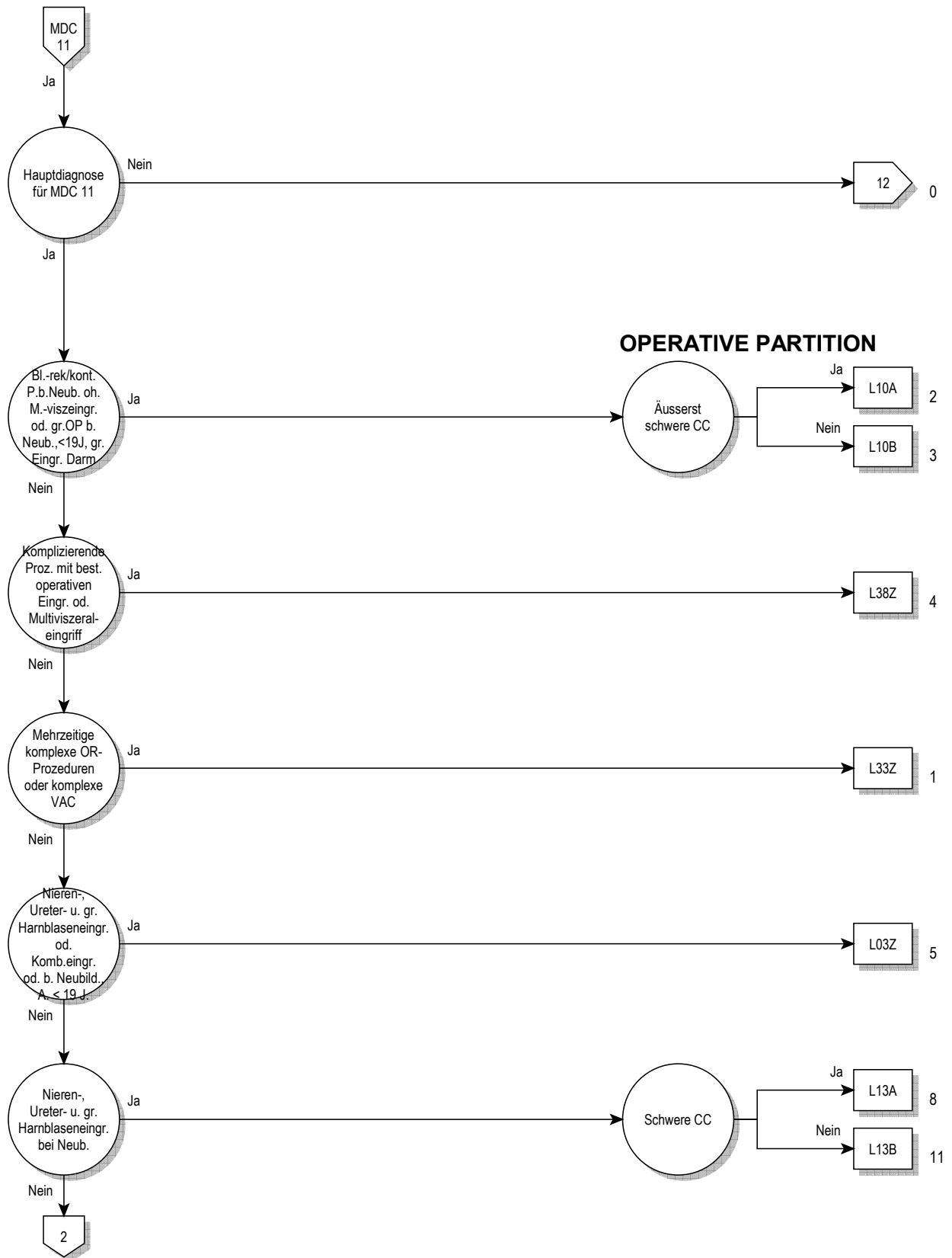

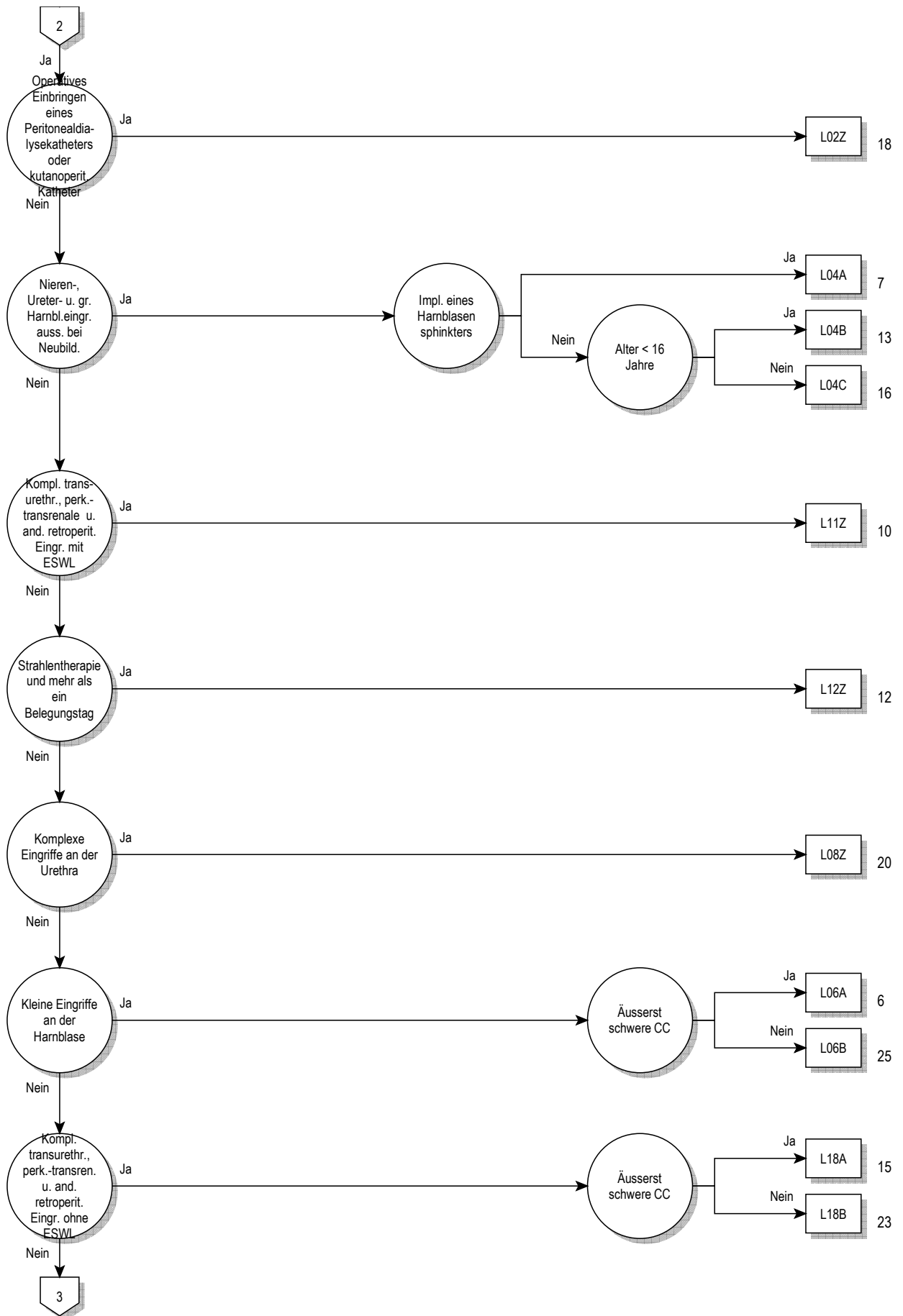

11

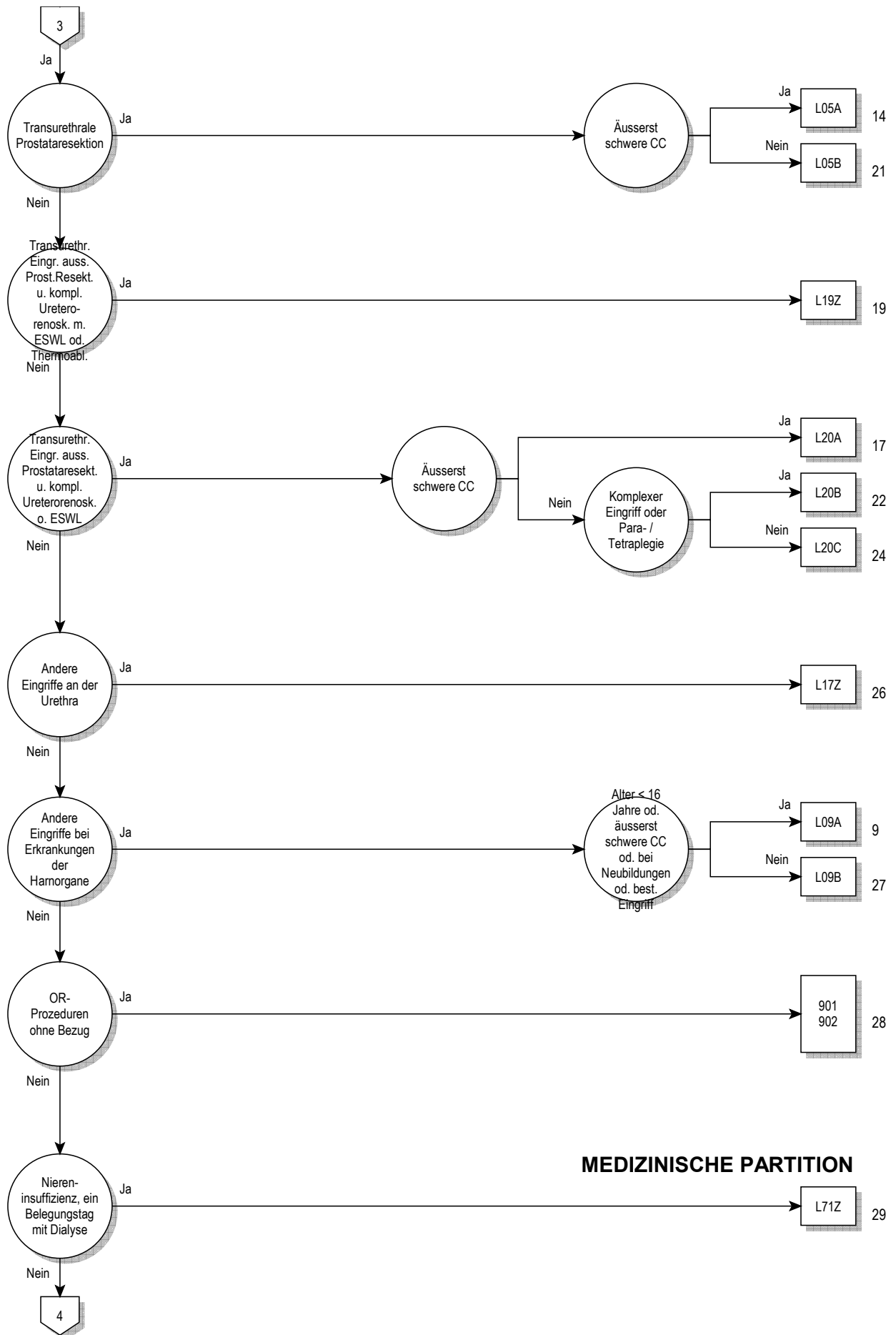

**MEDIZINISCHE PARTITION**



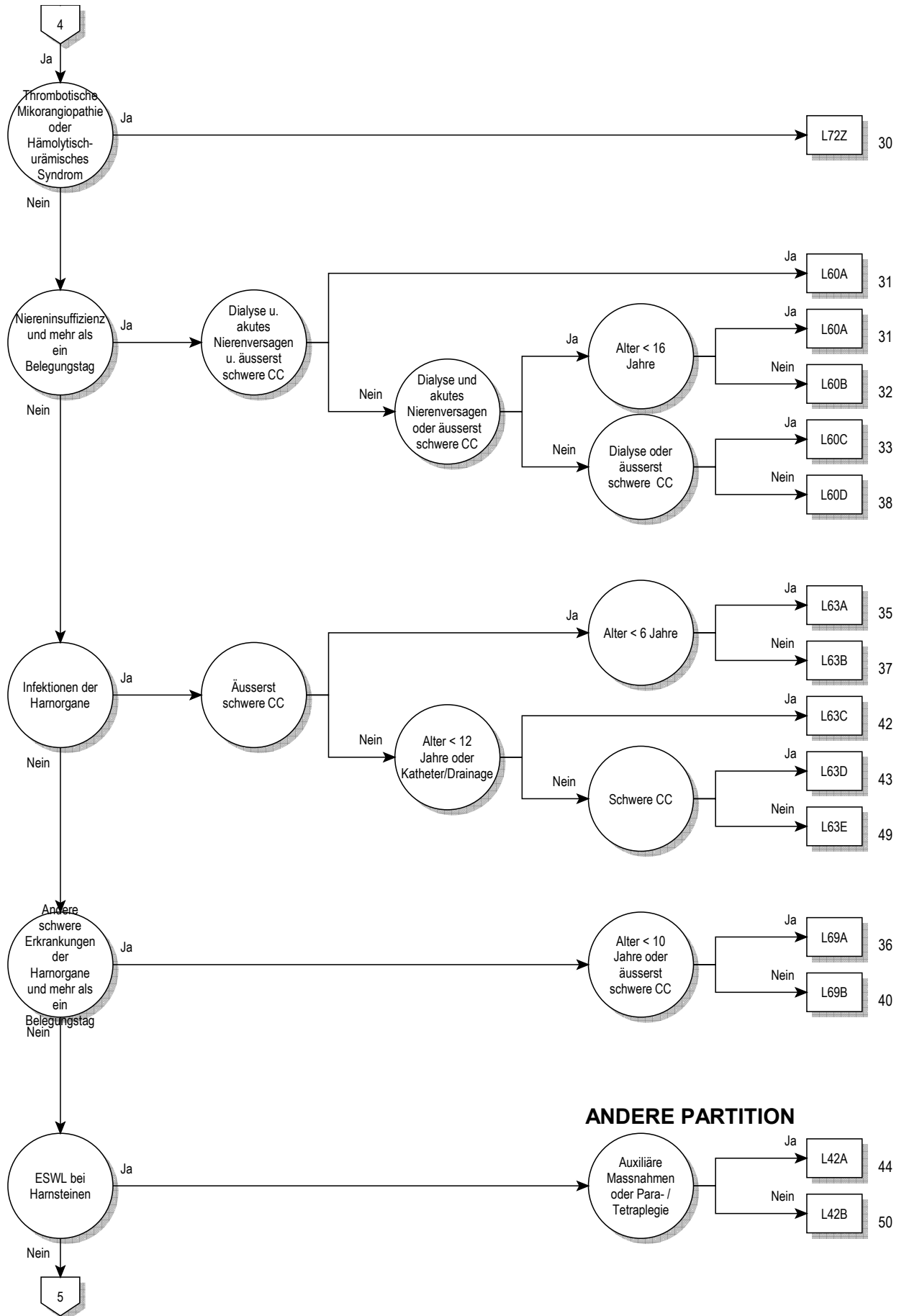

11

**ANDERE PARTITION**

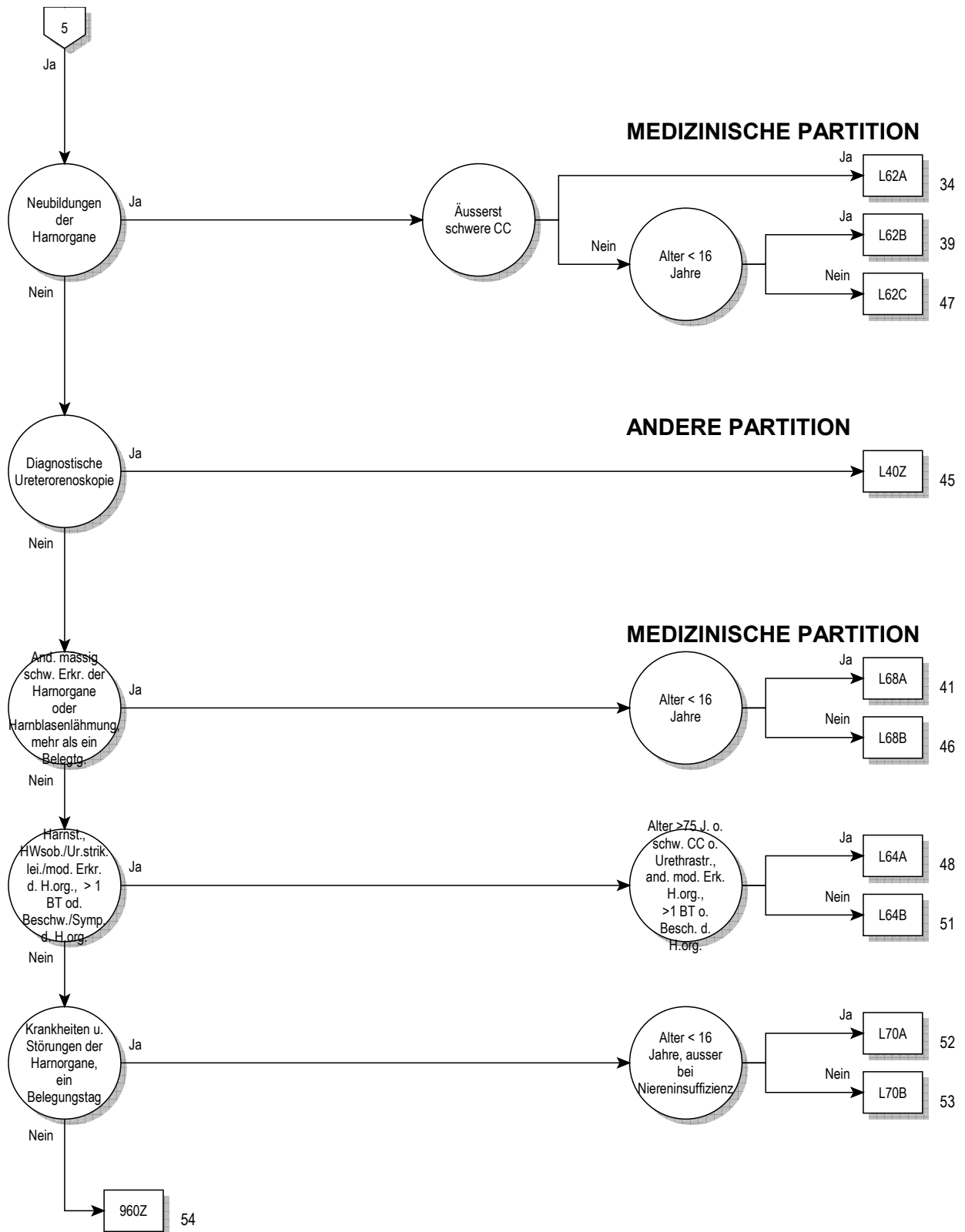





**Entscheidungslogik MDC 11**

Hauptdiagnose in Tabelle MDC11-0

**Hauptdiagnose für MDC 11 (MDC11-0)**

A18.1	Tuberkulose Urogenitalsystem	M10.32	Gicht d Nierenfunktionsstörung, Oberarm
A98.5	Hämorrhagisches Fieber mit renalem Syndrom	M10.33	Gicht d Nierenfunktionsstörung, Unterarm
B65.0	Schistosom durch Schistosoma haematob [Blasenbilharz]	M10.34	Gicht d Nierenfunktionsstörung, Hand
B90.1	Folgezustände einer Tuberkulose des Urogenitalsystems	M10.35	Gicht d Nierenfunktionsstörung, Beckenregion/OS
C64	BNB der Niere, ausgenommen Nierenbecken	M10.36	Gicht d Nierenfunktionsstörung, Unterschenkel
C65	BNB Nierenbecken	M10.37	Gicht d Nierenfunktionsstörung, Knöchel/Fuß
C66	BNB Ureter	M10.38	Gicht d Nierenfunktionsstörung, sonstige Lok
C67.0	Bösartige Neubildung: Trigonum vesicae	M10.39	Gicht d Nierenfunktionsstörung, nnbez Lokalisationen
C67.1	Bösartige Neubildung: Apex vesicae	M31.1	Thrombotische Mikroangiopathie
C67.2	Bösartige Neubildung: Laterale Harnblasenwand	N00.0	Akut nephrit Synd, minimale glomeruläre Läsion
C67.3	Bösartige Neubildung: Vordere Harnblasenwand	N00.1	Akut nephrit Synd, fokale u segment glomerul Läsionen
C67.4	Bösartige Neubildung: Hintere Harnblasenwand	N00.2	Akut nephrit Synd, diffuse membranöse GN
C67.5	Bösartige Neubildung: Harnblasenhals	N00.3	Akut nephrit Synd, diffuse mesangioproliferative GN
C67.6	Bösartige Neubildung: Ostium ureteris	N00.4	Akut nephrit Synd, diffuse endokap-prolif GN
C67.7	Bösartige Neubildung: Urachus	N00.5	Akut nephrit Synd, diffuse mesangiokapilläre GN
C67.8	BNB: Harnblase, mehrere Teilbereiche überlappend	N00.6	Akut nephrit Synd, Dense-deposit-KH
C67.9	Bösartige Neubildung: Harnblase, nicht näher bezeichnet	N00.7	Akut nephrit Synd, GN m diffuser Halbmondbildung
C68.0	Bösartige Neubildung: Urethra	N00.8	Akut nephrit Synd, sonst morpholog Veränderungen
C68.1	Bösartige Neubildung: Paraurethrale Drüse	N00.9	Akut nephrit Synd, Art morpholog Veränderung nnbez
C68.8	BNB: Harnorgane, mehrere Teilbereiche überlappend	N01.0	Rapid-progress nephrit Syndminimale glomeruläre Läsion
C68.9	Bösartige Neubildung: Harnorgan, nicht näher bezeichnet	N01.1	Rapid-progress nephrit Synd, fok/segm glomerul Läsionen
C79.0	Sekundäre BNB Niere u Nierenbecken	N01.2	Rapid-progress nephrit Synd, diffuse membranöse GN
C79.1	Sekundäre BNB Harnblase, sonst u nnbez Harnorgane	N01.3	Rapid-progress nephrit Synd, diff mesangioprolif GN
D09.0	Carcinoma in situ Harnblase	N01.4	Rapid-progress nephrit Synd, diff endokap-prolif GN
D09.1	Carcinoma in situ sonst u nnbez Harnorgane	N01.5	Rapid-progress nephrit Synd, diff mesangiokapilläre GN
D30.0	Gutartige Neubildung Niere	N01.6	Rapid-progress nephrit Synd, Dense-deposit-KH
D30.1	Gutartige Neubildung Nierenbecken	N01.7	Rapid-progress nephrit Synd, GN m diff Halbmondbild
D30.2	Gutartige Neubildung Ureter	N01.8	Rapid-progress nephrit Synd, sonst morpholog Veränderer
D30.3	Gutartige Neubildung Harnblase	N01.9	Rapid-progress nephrit Synd, Art morphol Veränderung nnbez
D30.4	Gutartige Neubildung Urethra	N02.0	Rezidiv/persist Hämaturie, minimale glomerul Läsion
D30.7	Gutartige Neubildung sonstige Harnorgane	N02.1	Rezidiv/persist Hämaturie, fok/segm glomerul Läsionen
D30.9	Gutartige Neubildung Harnorgan, nnbez	N02.2	Rezidiv/persist Hämaturie, diff membr GN
D41.0	NB unsich/unbek Verhalt Niere	N02.3	Rezidiv/persist Hämaturie, diff mesangioprolif GN
D41.1	NB unsich/unbek Verhalt Nierenbecken	N02.4	Rezidiv/persist Hämaturie, diff endokapillär-proliferat GN
D41.2	NB unsich/unbek Verhalt Ureter	N02.5	Rezidiv/persist Hämaturie, diffuse mesangiokapilläre GN
D41.3	NB unsich/unbek Verhalt Urethra	N02.6	Rezidiv/persist Hämaturie, Dense-deposit-KH
D41.4	NB unsich/unbek Verhalt Harnblase	N02.7	Rezidiv/persist Hämaturie, GN m diffuser Halbmondbild
D41.7	NB unsich/unbek Verhalt sonstige Harnorgane	N02.8	Rezidiv/persist Hämaturie, sonst morpholog Veränderung
D41.9	NB unsich/unbek Verhalt Harnorgan, nnbez	N02.9	Rezidiv/persist Hämaturie, Art morphol Veränderung nnbez
D59.3	Hämolytisch-urämisches Syndrom	N03.0	Chron nephrit Synd, minimale glomeruläre Läsion
E10.20	Diabetes mellitus, Typ 1: m Nierenkomplik, n entgl bez	N03.1	Chron nephrit Synd, fokale/segmentale glomerul Läsionen
E10.21	Diabetes mellitus, Typ 1: m Nierenkomplik, entgl bez	N03.2	Chron nephrit Synd, diffuse membranöse GN
E11.20	Diabetes mellitus, Typ 2: m Nierenkomplik, n entgl bez	N03.3	Chron nephrit Synd, diffuse mesangioproliferative GN
E11.21	Diabetes mellitus, Typ 2: m Nierenkomplik, entgl bez	N03.4	Chron nephrit Synd, diffuse endokapillär-proliferative GN
E12.20	DM iVm Fehl-/Mangelernähr m Nierenkomplik, n entgl bez	N03.5	Chron nephrit Synd, diffuse mesangiokapilläre GN
E12.21	DM iVm Fehl-/Mangelernähr m Nierenkomplik, entgl bez	N03.6	Chron nephrit Synd, Dense-deposit-KH
E13.20	Sonst nbez Diab mell m Nierenkomplik, n entgl bez	N03.7	Chron nephrit Synd, GN m diffuser Halbmondbildung
E13.21	Sonst nbez Diab mell m Nierenkomplik, entgl bez	N03.8	Chron nephrit Synd, sonst morphol Veränderungen
E14.20	Nnbez Diab mell m Nierenkompl, n entgl bez	N03.9	Chron nephrit Synd, Art morphol Veränderung nnbez
E14.21	Nnbez Diab mell m Nierenkomplik, entgl bez	N04.0	Nephrotisches Synd, minimale glomeruläre Läsion
E87.7	Flüssigkeitsüberschuß	N04.1	Nephrotisches Synd, fokale/segment glomerul Läsionen
F45.34	Somatof auton Fktstör, Urogenitalsyst	N04.2	Nephrotisches Synd, diffuse membranöse GN
G95.80	HarnblasLähm b Schädig ob motor Neuron [UMNL]	N04.3	Nephrotisches Synd, diffuse mesangioproliferative GN
G95.81	HarnblasLähm b Schädig unt motor Neuron [LMNL]	N04.4	Nephrotisches Synd, diffuse endokapillär-proliferative GN
I12.00	Hypertens NierenKH m Niereninsuff, oA hypert Kris	N04.5	Nephrotisches Synd, diffuse mesangiokapilläre GN
I12.01	Hypertens NierenKH m Niereninsuff, mA hypert Kris	N04.6	Nephrotisches Syndrom, Dense-deposit-Krankheit
I12.90	Hypertens NierenKH oh Niereninsuff, oA hypert Kris	N04.7	Nephrotisches Synd, GN m diffuser Halbmondbildung
I12.91	Hypertens NierenKH oh Niereninsuff, mA hypert Kris	N04.8	Nephrotisches Synd, sonst morphol Veränderungen
I13.10	Hypertens He-/NierKH mit Niereninsuff, oA hypert Kris	N04.9	Nephrotisches Synd, Art morphol Veränderung nnbez
I13.11	Hypertens He-/NierKH m Niereninsuff, mA hypert Kris	N05.0	Nnbez nephrit Synd, minimale glomeruläre Läsion
I72.2	Aneurysma u Dissektion Nierenarterie	N05.1	Nnbez nephrit Synd, fokale/segmentale glomerul Läsionen
I82.3	Embolie u Thrombose Nierenvene	N05.2	Nnbez nephrit Synd, diffuse membranöse GN
M10.30	Gicht d Nierenfunktionsstörung, mehrere Lok	N05.3	Nnbez nephrit Synd, diffuse mesangioproliferative GN
M10.31	Gicht d Nierenfunktionsstörung, Schulterregion	N05.4	Nnbez nephrit Synd, diffuse endokapillär-proliferative GN

N05.5	Nnbez nephrit Synd, diffuse mesangiokapilläre GN	N18.1	Chron Nierenkrankheit, Stadium 1
N05.6	Nnbez nephrit Synd, Dense-deposit-KH	N18.2	Chron Nierenkrankheit, Stadium 2
N05.7	Nnbez nephrit Synd, GN m diffuser Halbmondbildung	N18.3	Chron Nierenkrankheit, Stadium 3
N05.8	Nnbez nephrit Synd, sonst morpholog Veränderungen	N18.4	Chron Nierenkrankheit, Stadium 4
N05.9	Nnbez nephrit Synd, Art morpholog Veränderung nnbez	N18.5	Chron Nierenkrankheit, Stadium 5
N06.0	Isol Proteinurie m Ang morph Veränd, min glomerul Läsion	N18.80	Einseitige chron Nierenfunktionsstörung
N06.1	Isol Proteinurie m Ang morph Veränd, fok/segmglom Läs	N18.89	Sonst chron Nierenkrankheit, Stadium nnbez
N06.2	Isol Proteinurie m Ang morph Veränd, diff membran GN	N18.9	Chronische Nierenkrankheit, nicht näher bezeichnet
N06.3	Isol Proteinurie m Ang morph Veränd, diff mesangprol GN	N19	Nnbez Niereninsuffizienz
N06.4	Isol Proteinurie m Ang morph Veränd, diff endok-prol GN	N20.0	Nierenstein
N06.5	Isol Proteinurie m Ang morph Veränd, diff mesangkap GN	N20.1	Ureterstein
N06.6	Isol Proteinurie m Ang morph Veränd, Dense-deposit-KH	N20.2	Nierenstein u Ureterstein gleichzeitig
N06.7	Isol Proteinurie m Ang morph Veränd, GN diff Halbmondb	N20.9	Harnstein, nnbez
N06.8	Isol Proteinurie m Ang morph Veränd, so morph Veränd	N21.0	Stein in Harnblase
N06.9	Isol Proteinurie m Ang morph Veränd, Art morph Veränd nnbez	N21.1	Urethra Stein
N07.0	Heredit Nephropathie, aonkl, min glomeruläre Läsion	N21.8	Stein in sonstigen unteren Harnwegen
N07.1	Heredit Nephropathie, aonkl, fok/segment glomer Läsion	N21.9	Stein in unteren Harnwegen, nnbez
N07.2	Heredit Nephropathie, aonkl, diffuse membranöse GN	N22.0	Harnstein b Schistosomiasis [Bilharziose]
N07.3	Heredit Nephropathie, aonkl, diffuse mesangioprolif GN	N22.8	Harnstein b sonst aonkl KH
N07.4	Heredit Nephropathie, aonkl, diff endokap-prolif GN	N23	Nnbez Nierenkolik
N07.5	Heredit Nephropathie, aonkl, diff mesangiokapilläre GN	N25.0	Renale Osteodystrophie
N07.6	Heredit Nephropathie, aonkl, Dense-deposit-KH	N25.1	Renaler Diabetes insipidus
N07.7	Heredit Nephropathie, aonkl, GN m diff Halbmondbildung	N25.8	Sonst KH infolge Schädigung tubuläre Nierenfunktion
N07.8	Heredit Nephropathie, aonkl, so morphol Veränderungen	N25.9	KH infolge Schädigung tubuläre Nierenfunktion, nnbez
N07.9	Heredit Nephropathie, aonkl, Art morphol Veränderung nnbez	N26	Schrumpfniere, nnbez
N08.0	Glomeruläre KH b aonkl inf/parasit KH	N27.0	Kleine Niere unbek Ursache, einseitig
N08.1	Glomeruläre KH b Neubildungen	N27.1	Kleine Niere unbek Ursache, bdsseitig
N08.2	Glomeruläre KH b BlutKH u Stör m Beteilig Immunsyst	N27.9	Kleine Niere unbek Ursache, nnbez
N08.3	Glomeruläre KH b Diabetes mellitus	N28.0	Ischämie/Infarkt Niere
N08.4	Glomeruläre KH b so endokrinen, Ernährungs- u SW-KH	N28.1	Zyste Niere, erworben
N08.5	Glomeruläre KH b System-KH Bindegewebe	N28.8	Sonstige nbez KH Niere/Ureter
N08.8	Glomeruläre KH b sonst aonkl KH	N28.9	Krankheit Niere/Ureter, nnbez
N10	Akute tubulointerstitielle Nephritis	N29.0	Spätsyphilis Niere
N11.0	Nichtobstruktive, m Reflux verb chron Pyelonephritis	N29.1	Sonst KH Niere/Ureter b aonkl inf/paras KH
N11.1	Chronische obstruktive Pyelonephritis	N29.8	Sonst KH Niere/Ureter b sonst aonkl KH
N11.8	Sonstige chron tubulointerstitielle Nephritis	N30.0	Akute Zystitis
N11.9	Chronische tubulointerstitielle Nephritis, nnbez	N30.1	Interstitielle Zystitis (chronisch)
N12	Tubulointerstitielle Nephritis, n als akut od chron bez	N30.2	Sonstige chronische Zystitis
N13.0	Hydronephrose b ureteropelviner Obstruktion	N30.3	Trigonumzystitis
N13.1	Hydronephrose b Ureterstriktur, aonkl	N30.4	Strahlenszystitis
N13.2	Hydronephrose b Obstruktion d Nieren- u Ureterstein	N30.8	Sonstige Zystitis
N13.3	Sonstige u nnbez Hydronephrose	N30.9	Zystitis, nnbez
N13.4	Hydroureter	N31.0	Ungehemmte neurogene Blasenentleerung, aonkl
N13.5	Abknickung u Striktur Ureters oh Hydronephrose	N31.1	Neurogene Reflexblase, aonkl
N13.6	Pyonephrose	N31.2	Schlafl neurogene Harnblase, aonkl
N13.7	Uropathie in Zus m vesikoureteralem Reflux	N31.80	Neuromusk Low-compliance-Blas, organ fix
N13.8	Sonst obstruktive Uropathie u Refluxuropathie	N31.81	Hypo-/Akontraktil BlasMusk oh neurol Substr
N13.9	Obstruktive Uropathie u Refluxuropathie, nnbez	N31.82	Instabil Blase oh neurolog Substr
N14.0	Analgetika-Nephropathie	N31.88	Sonst neuromusk Dysfunkt Harnblas
N14.1	Nephropathie d so AM/Drogen/biol akt Subst	N31.9	Neuromuskuläre Dysfunktion Harnblase, nnbez
N14.2	Nephropathie d nnbez AM/Drogen/biol aktive Subst	N32.0	Blasenhalsobstruktion
N14.3	Nephropathie d Schwermetalle	N32.1	Vesikointestinalfistel
N14.4	Toxische Nephropathie, aonkl	N32.2	Harnblasenfistel, aonkl
N15.0	Balkan-Nephropathie	N32.3	Harnblasendivertikel
N15.10	Nierenabszess	N32.4	Harnblasenruptur, nichttraumatisch
N15.11	Perinephritischer Abszess	N32.8	Sonstige nbez KH Harnblase
N15.8	Sonst nbez tubulointerstitielle Nieren-KH	N32.9	KH Harnblase, nnbez
N15.9	Tubulointerstitielle Nierenkrankheit, nnbez	N33.0	Tuberkulöse Zystitis
N16.0	Tubulointerstitielle Nieren-KH b aonkl inf/paras KH	N33.8	KH Harnblase b sonst aonkl KH
N16.1	Tubulointerstitielle Nieren-KH b Neubildungen	N34.0	Harnröhrenabszess
N16.2	Tubulinterst Nieren-KH b Blut-KH/Stör m Beteil Immunsyst	N34.1	Unspezifische Urethritis
N16.3	Tubulointerstitielle Nieren-KH b StoffwechselKH	N34.2	Sonstige Urethritis
N16.4	Tubulointerstitielle Nieren-KH b systemischen KH Bgw	N34.3	Urethrales Syndrom, nnbez
N16.5	Tubulointerstitielle Nieren-KH b Transplantatabstoßung	N35.0	Posttraumatische Harnröhrenstriktur
N16.8	Tubulointerstitielle Nieren-KH b sonst aonkl KH	N35.1	Postinfektiöse Harnröhrenstriktur, aonkl
N17.0	Akutes Nierenversagen m Tubulusnekrose	N35.8	Sonstige Harnröhrenstriktur
N17.1	Akutes Nierenversagen m akuter Rindennekrose	N35.9	Harnröhrenstriktur, nnbez
N17.2	Akutes Nierenversagen m Marknekrose	N36.0	Harnröhrenfistel
N17.8	Sonstiges akutes Nierenversagen	N36.1	Harnröhrendivertikel
N17.9	Akutes Nierenversagen, nnbez	N36.2	Harnröhrenkarunkel

N36.3	Prolaps Harnröhrenschleimhaut	R30.1	Tenesmus vesicae
N36.8	Sonstige nbez KH Harnröhre	R30.9	Schmerzen b Wasserlassen, nnbez
N36.9	KH Harnröhre, nnbez	R31	Nnbez Hämaturie
N37.0	Urethritis b aokl KH	R32	Nnbez Haminkontinenz
N37.8	Sonstige KH Harnröhre b aokl KH	R33	Harnverhaltung
N39.0	Harnwegsinfektion, Lokalisation nnbez	R34	Anurie u Oligurie
N39.1	Persistierende Proteinurie, nnbez	R35	Polyurie
N39.2	Orthostatische Proteinurie, nnbez	R36	Ausfluß aus Harnröhre
N39.3	Belastungsinkontinenz [Stressinkontinenz]	R39.0	Urin-Extravasation
N39.40	Reflexinkontinenz	R39.1	Sonstige Miktionsstörungen
N39.41	Überlaufinkontinenz	R39.2	Extrarenale Urämie
N39.42	Dranginkontinenz	R39.8	Sonstige u nnbez Sympt Harnsystem
N39.43	Extrarethrale Haminkontinenz	R80	Isolierte Proteinurie
N39.47	Rezidivinkontinenz	R82.0	Chylurie
N39.48	Sonst nbez Haminkontinenz	R82.3	Hämoglobinurie
N39.81	Flankenschmerz-Hämaturie-Syndrom	R82.5	Erhöhte Urinwerte Drogen AM biologisch aktive Subst
N39.88	Sonstige nbez KH Harnsystem	R82.7	Abnorm Befund mikrobiologische Urinuntersuchung
N39.9	KH Harnsystem, nnbez	R82.8	Abnorm Befund zytolog u histolog Urinuntersuchung
N98.0	Infektion i Zusammenhang m artifizierl Insemination	R82.9	Sonstige u nnbez abnorme Urinbefunde
N99.0	Nierenversagen nach med Maßnahmen	R93.4	Abnorm Befund bildgeb Diagnostik Harnorgane
N99.1	Harnröhrenstriktur nach med Maßnahmen	R94.4	Abnorme Ergebnisse Nierenfunktionsprüfungen
N99.5	FktStör äußeres Stoma Harntrakt	R94.8	Abnorme Ergebnisse Fkprüf so Organe/Organsysteme
N99.8	Sonst KH Urogenitalsystem n med Maßn	S36.83	Verletzung Retroperitoneum
Q60.0	Nierenagenesie, einseitig	S37.00	Verletzung Niere, nnbez
Q60.1	Nierenagenesie, beidseitig	S37.01	Prellung u Hämatom Niere
Q60.2	Nierenagenesie, nnbez	S37.02	Rißverletzung Niere
Q60.3	Nierenhypoplasie, einseitig	S37.03	Komplette Ruptur Nierenparenchym
Q60.4	Nierenhypoplasie, beidseitig	S37.1	Verletzung Hamleiter
Q60.5	Nierenhypoplasie, nnbez	S37.20	Verletzung Hamblase, nnbez
Q60.6	Potter-Syndrom	S37.21	Prellung Hamblase
Q61.0	Angeborene solitäre Nierenzyste	S37.22	Ruptur Hamblase
Q61.1	Polyzyst Niere, autosom-rez	S37.28	Sonstige Verletzungen Hamblase
Q61.2	Polyzyst Niere, autosom-dom	S37.30	Verletzung Harnröhre, nnbez
Q61.3	Polyzystische Niere, nnbez	S37.31	Verletzung Harnröhre, Pars membranacea
Q61.4	Nierendysplasie	S37.32	Verletzung Harnröhre, Pars spongiosa
Q61.5	Medulläre Zystenniere	S37.33	Verletzung Harnröhre, Pars prostatica
Q61.8	Sonstige zystische Nierenkrankheiten	S37.38	Verletzung Harnröhre, sonst Teile
Q61.9	Zystische Nierenkrankheit, nnbez	T19.0	Fremdkörper in Harnröhre
Q62.0	Angeborene Hydronephrose	T19.1	Fremdkörper in Hamblase
Q62.1	Atresie und (angeborene) Stenose Ureter	T79.5	Traumatische Anurie
Q62.2	Angeborener Megaureter	T83.0	Mechan Komplik d Harnwegskatheter (Verweilkatheter)
Q62.3	Sonst (angeb) obstruktive Defekte Nierenbecken u Ureter	T83.1	Mechan Komplik d so Geräte od Implantate im Harntrakt
Q62.4	Agenesie Ureter	T83.2	Mechanische Komplik d Harnorgantransplantat
Q62.5	Duplikatur Ureter	T83.4	Mechan Komplik d so Proth/Implant/Transpl im Genitaltrakt
Q62.6	Lageanomalie Ureter	T83.5	Infektion/entzündl Rkt d Proth/Implant/Transpl im Harntrakt
Q62.7	Angeborener vesiko-ureterorener Reflux	T83.6	Infektion/entzündl Rkt d Proth/Implant/Transpl im GenitTrakt
Q62.8	Sonstige angeborene Fehlbildungen Ureter	T83.8	So Komplik d Proth/Implant/Transpl im Urogenitaltrakt
Q63.0	Akessorische Niere	T83.9	Nnbez Komplik d Proth/Implant/Transpl im Urogenitaltrakt
Q63.1	Gelappte Niere, verschmolzene Niere u Hufeisenniere	T85.71	Infekt u entzündl Reakt durch Katheter zur Peritonealdialyse
Q63.2	Ektope Niere	T86.10	Akute Funktionsverschlechterung eines Nierentransplantates
Q63.3	Hyperplastische Niere u Riesenniere	T86.11	Chron Funktionsverschlechterung eines Nierentransplantates
Q63.8	Sonstige nbez angeborene Fehlbildungen Niere	T86.12	Verzögerte Aufnahme der Transplantatfunktion
Q63.9	Angeborene Fehlbildung Niere, nnbez	T86.19	Sonst u nnbez FunkStör, Versagen u Abstoß Nierentranspl
Q64.1	Ekstrophie Hamblase	Z43.5	Versorgung Zystostoma
Q64.2	Angeborene Urethralklappen im hinteren Teil Harnröhre	Z43.6	Versorgung so künstl Körperöffnungen Harntrakt
Q64.3	So Atresie u (angeb) Stenose Urethra u Harnblasenhals	Z46.6	Versorgen m u Anpassen Gerät im Harntrakt
Q64.4	Fehlbildung Urachus	Z49.0	Vorbereitung auf Dialyse
Q64.5	Angeborenes Fehlen Harnblase u Urethra	Z49.1	Extrakorporale Dialyse
Q64.6	Angeborenes Divertikel Harnblase	Z49.2	Sonstige Dialyse
Q64.7	Sonst angeborene Fehlbildung Hamblase u Urethra	Z90.5	Verlust Niere(n)
Q64.8	Sonst nbez angeborene Fehlbildungen Harnsystem	Z94.0	Zustand nach Nierentransplantation
Q64.9	Angeborene Fehlbildung Harnsystem, nnbez	Z96.0	Vorhandensein urogenitales Implantat
R30.0	Dysurie		

**ADRG L02****Operatives Einbringen eines Peritonealdialysekatheters**

Prozedur in Tabelle L02-1

**DRG L02Z****Operatives Einbringen eines Peritonealdialysekatheters****Prozedur L02-1**

54.93†↔ Formung einer kutaneoperitonealen Fistel

**ADRG L03****Nieren-, Ureter- und grosse Harnblaseneingriffe bei Neubildung, Alter < 19 Jahre oder mit äusserst schweren CC oder ausser bei Neubildung, mit äusserst schweren CC oder Kombinationseingriff**

Hauptdiagnose in Tabelle L03-1 und Prozedur in Tabelle L03-2 und (Alter &lt; 19 Jahre oder PCCL &gt; 3) oder Prozedur in Tabelle L03-3 und PCCL &gt; 3 oder Prozedur in Tabelle L03-4 und Prozedur in Tabelle L03-5

**DRG L03Z****Nieren-, Ureter- und grosse Harnblaseneingriffe bei Neubildung, Alter < 19 Jahre oder mit äusserst schweren CC oder ausser bei Neubildung, mit äusserst schweren CC oder Kombinationseingriff****Hauptdiagnose L03-1**

C64	BNB der Niere, ausgenommen Nierenbecken	C79.1	Sekundäre BNB Harnblase, sonst u nnbez Harnorgane
C65	BNB Nierenbecken	D09.0	Carcinoma in situ Harnblase
C66	BNB Ureter	D09.1	Carcinoma in situ sonst u nnbez Harnorgane
C67.0	Bösartige Neubildung: Trigonum vesicae	D30.0	Gutartige Neubildung Niere
C67.1	Bösartige Neubildung: Apex vesicae	D30.1	Gutartige Neubildung Nierenbecken
C67.2	Bösartige Neubildung: Laterale Harnblasenwand	D30.2	Gutartige Neubildung Ureter
C67.3	Bösartige Neubildung: Vordere Harnblasenwand	D30.3	Gutartige Neubildung Harnblase
C67.4	Bösartige Neubildung: Hintere Harnblasenwand	D30.4	Gutartige Neubildung Urethra
C67.5	Bösartige Neubildung: Harnblasenhals	D30.7	Gutartige Neubildung sonstige Harnorgane
C67.6	Bösartige Neubildung: Ostium ureteris	D30.9	Gutartige Neubildung Harnorgan, nnbez
C67.7	Bösartige Neubildung: Urachus	D41.0	NB unsich/unbek Verhalt Niere
C67.8	BNB: Harnblase, mehrere Teilbereiche überlappend	D41.1	NB unsich/unbek Verhalt Nierenbecken
C67.9	Bösartige Neubildung: Harnblase, nicht näher bezeichnet	D41.2	NB unsich/unbek Verhalt Ureter
C68.0	Bösartige Neubildung: Urethra	D41.3	NB unsich/unbek Verhalt Urethra
C68.1	Bösartige Neubildung: Paraurethrale Drüse	D41.4	NB unsich/unbek Verhalt Harnblase
C68.8	BNB: Harnorgane, mehrere Teilbereiche überlappend	D41.7	NB unsich/unbek Verhalt sonstige Harnorgane
C68.9	Bösartige Neubildung: Harnorgan, nicht näher bezeichnet	D41.9	NB unsich/unbek Verhalt Harnorgan, nnbez
C79.0	Sekundäre BNB Niere u Nierenbecken		

**Prozedur L03-2**

40.52.00↔	Radikale Exzision von periaortalen Lymphknoten, n.n.bez.	40.59.12↔	Radikale Exzision peribronchialer Lymphknoten als selbständiger Eingriff
40.52.10↔	Radikale Exzision von retroperitonealen (paraaortal, parakaval) und pelvinalen Lymphknoten als selbständiger Eingriff	40.59.19↔	Radikale Exzision anderer Lymphknoten als selbständiger Eingriff, sonstige
40.52.11↔	Radikale Exzision von retroperitonealen (paraaortal, parakaval) und pelvinalen Lymphknoten im Rahmen eines anderen Eingriffs	40.59.20↔	Radikale Exzision anderer Lymphknoten im Rahmen eines anderen Eingriffs, n.n.bez.
40.52.99↔	Radikale Exzision von periaortalen Lymphknoten, sonstige	40.59.21↔	Radikale Exzision mediastinaler Lymphknoten im Rahmen eines anderen Eingriffs
40.53.00↔	Radikale Exzision von iliakalen Lymphknoten, n.n.bez.	40.59.22↔	Radikale Exzision peribronchialer Lymphknoten im Rahmen eines anderen Eingriffs
40.53.10↔	Radikale Exzision von iliakalen Lymphknoten als selbständiger Eingriff	40.59.29↔	Radikale Exzision anderer Lymphknoten im Rahmen eines anderen Eingriffs, sonstige
40.53.11↔	Radikale Exzision von iliakalen Lymphknoten im Rahmen eines anderen Eingriffs	40.59.99↔	Radikale Exzision anderer Lymphknoten, sonstige
40.53.99↔	Radikale Exzision von iliakalen Lymphknoten, sonstige	54.99.00↔	Sonstige Operationen in der Abdominal-Region, n.n.bez.
40.54.00↔	Radikale Exzision von inguinalen Lymphknoten, n.n.bez.	54.99.30↔	Sonstige Operationen in der Abdominal-Region, Resektion von Gewebe in der Bauchregion ohne sichere Organzuordnung
40.54.10↔	Radikale Exzision von inguinalen Lymphknoten als selbständiger Eingriff	54.99.31↔	Debulking über Laparotomie
40.54.11↔	Radikale Exzision von inguinalen Lymphknoten im Rahmen eines anderen Eingriffs	54.99.40↔	Sonstige Operationen in der Abdominal-Region, Revision einer kutaneoperitonealen Fistel ( Katheterverweilsystem)
40.54.99↔	Radikale Exzision von inguinalen Lymphknoten, sonstige	54.99.41↔	Sonstige Operationen in der Abdominal-Region, Entfernung oder Verschluss einer kutaneoperitonealen Fistel (Katheterverweilsystem)
40.59.00↔	Radikale Exzision anderer Lymphknoten, n.n.bez.		
40.59.10↔	Radikale Exzision anderer Lymphknoten als selbständiger Eingriff, n.n.bez.		
40.59.11↔	Radikale Exzision mediastinaler Lymphknoten als selbständiger Eingriff		

54.99.50↔	Sonstige Operationen in der Abdominal-Region, Anlegen eines temporären Bauchwandverschlusses	56.2x.11↔	Ureterotomie, perkutan-transrenal, mit Entfernung eines Harnsteins
54.99.60↔	Sonstige Operationen in der Abdominal-Region, Lumbotomie	56.2x.20↔	Ureterotomie, ureterorenoskopisch
54.99.61↔	Sonstige Operationen in der Abdominal-Region, Relumbotomie	56.2x.30↔	Ureterotomie, offen chirurgisch
54.99.81↔	Revision von Kathetern mit automatischer, programmierbarer und wiederaufladbarer Pumpe zur kontinuierlichen Aszitesdrainage	56.2x.40↔	Ureterotomie, laparoskopisch
54.99.82↔	Behebung einer mechanischen Obstruktion von Kathetern mit automatischer, programmierbarer und wiederaufladbarer Pumpe zur kontinuierlichen Aszitesdrainage	56.2x.99↔	Ureterotomie, sonstige
54.99.99↔	Sonstige Operationen in der Abdominal-Region, sonstige	56.34↔	Offene Ureterbiopsie
54.a0↔	Operationen im Retroperitonealraum, n.n.bez.	56.40↔	Ureterektomie, n.n.bez.
54.a1↔	Exzision und Destruktion von retroperitoneal gelegenen Gewebe	56.41.00↔	Partielle Ureterektomie, n.n.bez.
54.a9↔	Operationen im Retroperitonealraum, sonstige	56.41.10↔	Partielle Ureterektomie, Resektion des Ureterostiums, perkutan-transvesikal
55.01.11↔	Nephrotomie, offen chirurgisch	56.41.11↔	Partielle Ureterektomie, Resektion des Ureterostiums, transurethral
55.01.12↔	Nephrotomie, offen chirurgisch zur Exploration	56.41.12↔	Partielle Ureterektomie, Resektion des Ureterostiums, offen chirurgisch
55.01.13↔	Nephrotomie, offen chirurgisch zur Punktion einer Zyste	56.41.20↔	Partielle Ureterektomie, offen chirurgisch
55.02.11↔	Nephrostomie, offen chirurgisch	56.41.21↔	Partielle Ureterektomie, laparoskopisch
55.11↔	Pyelotomie	56.41.30↔	Partielle Ureterektomie, Resektion eines Ureterstumpfes
55.12↔	Pyelostomie	56.41.40↔	Resektion einer Ureterozele, transurethral
55.24↔	Offene Nierenbiopsie	56.41.41↔	Resektion einer Ureterozele, offen chirurgisch
55.31↔	Marsupialisation einer Läsion an der Niere	56.41.49↔	Resektion einer Ureterozele, sonstiger Zugang
55.32↔	Offene Exzision von Läsion oder Gewebe an der Niere	56.41.99↔	Partielle Ureterektomie, sonstige
55.34↔	Laparoskopische Exzision von Läsion oder Gewebe an der Niere	56.42↔	Totale Ureterektomie
55.39.00↔	Sonstige lokale Exzision oder Destruktion von Läsion oder Gewebe an der Niere, n.n.bez.	56.51.00↔	Aufbau einer kutanen Ureteroileostomie, n.n.bez.
55.39.10↔	Sonstige lokale Exzision oder Destruktion von Läsion oder Gewebe an der Niere, Exzision ureterorenoskopisch	56.51.10↔	Aufbau einer kutanen Ureteroileostomie, Ureteroileokutaneostomie [Ileum-Conduit] oder Ureterokolokutaneostomie [Kolon-/Sigma-Conduit], offen chirurgisch
55.39.21↔	Sonstige lokale Exzision oder Destruktion von Läsion oder Gewebe an der Niere, Destruktion, ureterorenoskopisch	56.51.11↔	Aufbau einer kutanen Ureteroileostomie, Ureteroileokutaneostomie [Ileum-Conduit] oder Ureterokolokutaneostomie [Kolon-/Sigma-Conduit], laparoskopisch
55.39.22↔	Sonstige lokale Exzision oder Destruktion von Läsion oder Gewebe an der Niere, Destruktion, offen chirurgisch	56.51.12↔	Aufbau einer kutanen Ureteroileostomie, mit Darminterponat [Conduit] (nicht kontinentes Stoma), sonstiger Zugang
55.39.23↔	Sonstige lokale Exzision oder Destruktion von Läsion oder Gewebe an der Niere, Destruktion, laparoskopisch	56.51.20↔	Aufbau einer kutanen Ureteroileostomie, Umwandlung einer anderen supravessikalen Harnableitung in eine kutane Ureteroileostomie
55.39.29↔	Sonstige lokale Exzision oder Destruktion von Läsion oder Gewebe an der Niere, Destruktion, sonstiger Zugang	56.51.30↔	Aufbau einer kutanen Ureteroileostomie, mit Darmreservoir (kontinentes Stoma)
55.39.99↔	Sonstige lokale Exzision oder Destruktion von Läsion oder Gewebe an der Niere, sonstige	56.51.99↔	Aufbau einer kutanen Ureteroileostomie, sonstige
55.4↔	Partielle Nephrektomie	56.52.00↔	Revision einer kutanen Ureteroileostomie, n.n.bez.
55.51.00↔	Nephroureterektomie, n.n.bez.	56.52.10↔	Revision einer kutanen Ureteroileostomie, mit Darminterponat [Conduit]
55.51.01↔	Nephroureterektomie, ausser zur Transplantation	56.52.20↔	Revision einer kutanen Ureteroileostomie, mit Darmreservoir (kontinentes Stoma)
55.51.02↔	Nephrektomie zur Transplantation, Lebendspende	56.52.99↔	Revision einer kutanen Ureteroileostomie, sonstige
55.51.99↔	Nephroureterektomie, sonstige	56.61.00↔	Aufbau einer anderen kutanen Ureterostomie, n.n.bez.
55.52↔	Nephrektomie einer belassenen Niere	56.61.10↔	Aufbau einer anderen kutanen Ureterostomie, Ureterokutaneostomie und Transureterokutaneostomie, laparoskopisch
55.53↔	Entfernen einer transplantierten oder abgestossenen Niere	56.61.20↔	Aufbau einer anderen kutanen Ureterostomie, Umwandlung einer anderen supravessikalen Harnableitung in eine kutane Ureterostomie
55.54↔	Beidseitige Nephrektomie	56.61.99↔	Aufbau einer anderen kutanen Ureterostomie, sonstige
55.61↔	Autotransplantation einer Niere	56.62↔	Revision einer anderen kutanen Ureterostomie
55.7↔	Nephropexie	56.71.00↔	Harnableitung in den Darm, n.n.bez.
55.81↔	Naht einer Rissverletzung an der Niere	56.71.10↔	Ureterosigmoideostomie mit Reservoirbildung, offen chirurgisch
55.82↔	Verschluss einer Nephrostomie und Pyelostomie	56.71.11↔	Ureterosigmoideostomie mit Reservoirbildung, laparoskopisch
55.83↔	Verschluss von anderen Nierenfisteln	56.71.20↔	Umwandlung einer anderen supravessikalen Harnableitung in eine Harnableitung in den Darm
55.84↔	Reposition einer Nierenstiel-Torsion	56.71.99↔	Harnableitung in den Darm, sonstige
55.85↔	Symphysiotomie einer Hufeisenniere	56.72↔	Revision einer ureterointestinalen Anastomose
55.86↔	Anastomose an der Niere	56.73↔	Nephrozystanastomose, n.n.bez.
55.87↔	Plastische Rekonstruktion am pyeloureteralen Übergang	56.74.00↔	Ureterozystoneostomie, n.n.bez.
55.89↔	Sonstige plastische Rekonstruktion an der Niere	56.74.10↔	Ureterozystoneostomie, Isolierte Antirefluxplastik (z.B. nach Lich-Gregoir), offen chirurgisch
55.91↔	Nierendekapsulation	56.74.11↔	Ureterozystoneostomie, isolierte Antirefluxplastik (z.B. nach Lich-Gregoir), laparoskopisch
55.99.00↔	Sonstige Operationen an der Niere, n.n.bez.	56.74.20↔	Ureterozystoneostomie, mit Uretermodellage
55.99.10↔	Sonstige Operationen an der Niere, Revisionsoperation an der Niere	56.74.99↔	Ureterozystoneostomie, sonstige
55.99.99↔	Sonstige Operationen an der Niere, sonstige	56.75↔	Transureteroureterostomie
56.1x.00↔	Ureterale Meatotomie, n.n.bez.	56.79↔	Sonstige Anastomose eines Ureters oder Harnableitung
56.1x.10↔	Ureterale Meatotomie, perkutan-transvesikal		
56.1x.11↔	Ureterale Meatotomie, transurethral		
56.1x.12↔	Ureterale Meatotomie, offen-chirurgisch		
56.1x.99↔	Ureterale Meatotomie, sonstige		
56.2x.00↔	Ureterotomie, n.n.bez.		
56.2x.10↔	Ureterotomie, perkutan-transrenal		

56.81↔	Lösung von intraluminalen Adhäsionen im Ureter	57.71.99↔	Radikale Zystektomie, sonstige
56.82↔	Naht einer Ureterverletzung	57.79.00↔	Sonstige totale Zystektomie, n.n.bez.
56.83↔	Verschluss einer Ureterostomie	57.79.10↔	Sonstige totale Zystektomie, Einfache Zystektomie, beim Mann, offen chirurgisch
56.84.00↔	Verschluss einer anderen Ureterfistel, n.n.bez.	57.79.11↔	Sonstige totale Zystektomie, Einfache Zystektomie, beim Mann, laparoskopisch
56.84.10↔	Verschluss einer Ureter-Darm-Fistel, offen chirurgisch	57.79.20↔	Sonstige totale Zystektomie, Einfache Zystektomie, bei der Frau, offen chirurgisch
56.84.11↔	Verschluss einer Ureter-Darm-Fistel, laparoskopisch	57.79.21↔	Sonstige totale Zystektomie, Einfache Zystektomie, bei der Frau, laparoskopisch
56.84.20↔	Verschluss einer ureterovaginale Fistel, offen chirurgisch	57.79.99↔	Sonstige totale Zystektomie, sonstige
56.84.21↔	Verschluss einer ureterovaginale Fistel, laparoskopisch	57.83↔	Verschluss einer vesikointestinalen Fistel
56.84.22↔	Verschluss einer ureterovaginale Fistel, vaginal	57.86↔	Plastische Rekonstruktion bei Exstrophie der Harnblase
56.84.99↔	Verschluss einer anderen Ureterfistel, sonstige	57.87.10↔	Rekonstruktion an der Harnblase, mit Ileum, Kolon oder Magen, offen chirurgisch
56.85↔	Ureteropexie	57.87.11↔	Rekonstruktion an der Harnblase, mit Ileum, Kolon oder Magen, laparoskopisch
56.86↔	Entfernen einer Ureterligatur	57.87.20↔	Umwandlung einer anderen supravescikalen Harnableitung in eine Ersatzharnblase, offen chirurgisch
56.89↔	Sonstige plastische Rekonstruktion an einem Ureter	57.87.21↔	Umwandlung einer anderen supravescikalen Harnableitung in eine Ersatzharnblase, laparoskopisch
56.95↔	Ligatur an einem Ureter	57.87.30↔	Reduktionsplastik der Harnblase, offen chirurgisch
56.99.00↔	Sonstige Operationen an einem Ureter, n.n.bez.	57.87.31↔	Reduktionsplastik der Harnblase, laparoskopisch
56.99.10↔	Freilegung des Ureters (zur Exploration)	57.87.40↔	Augmentation der Harnblase, offen chirurgisch
56.99.20↔	Revisionsoperation am Ureter, offen chirurgisch	57.87.41↔	Augmentation der Harnblase, laparoskopisch
56.99.21↔	Revisionsoperation am Ureter, sonstiger Zugang	58.93.11↔	Implantation eines künstlichen Harnblasensphinkters
56.99.30↔	Sonstige Operationen an einem Ureter, Injektion bei Ostiuminsuffizienz, transurethral	58.94.00↔	Adjustierbare Harninkontinenztherapie, n.n.bez.
56.99.31↔	Sonstige Operationen an einem Ureter, Injektion bei Ostiuminsuffizienz, offen chirurgisch	58.94.11↔	Implantation eines Systems zur adjustierbaren Harninkontinenztherapie
56.99.32↔	Sonstige Operationen an einem Ureter, Injektion bei Ostiuminsuffizienz, sonstiger Zugang	58.94.21↔	Entfernen eines Systems zur adjustierbaren Harninkontinenztherapie
56.99.99↔	Sonstige Operationen an einem Ureter, sonstige	58.94.31↔	Revision ohne Ersatz eines Systems zur adjustierbaren Harninkontinenztherapie
57.6x.00↔	Partielle Zystektomie, n.n.bez.	58.94.99↔	Adjustierbare Harninkontinenztherapie, sonstige
57.6x.10↔	Partielle Zystektomie, ohne Ureterneointplantation, offen chirurgisch	59.00↔	Retroperitoneale Dissektion, n.n.bez.
57.6x.11↔	Partielle Zystektomie, ohne Ureterneointplantation, laparoskopisch	59.02↔	Sonstige Lösung von perirenenalen oder periureteralen Adhäsionen
57.6x.12↔	Partielle Zystektomie, mit einseitiger oder beidseitiger Ureterneointplantation, offen chirurgisch	59.03.00↔	Laparoskopische Lösung von perirenenalen oder periureteralen Adhäsionen, n.n.bez.
57.6x.13↔	Partielle Zystektomie, mit einseitiger oder beidseitiger Ureterneointplantation, laparoskopisch	59.03.10↔	Ureterolyse ohne intraperitoneale Verlagerung, laparoskopisch
57.6x.20↔	Partielle Zystektomie, Supratrigonale oder subtotale Resektion, ohne Ureterneointplantation, offen chirurgisch	59.03.11↔	Ureterolyse mit intraperitoneale Verlagerung, laparoskopisch
57.6x.21↔	Partielle Zystektomie, Supratrigonale oder subtotale Resektion, ohne Ureterneointplantation, laparoskopisch	59.03.99↔	Laparoskopische Lösung von perirenenalen oder periureteralen Adhäsionen, sonstige
57.6x.22↔	Partielle Zystektomie, Supratrigonale oder subtotale Resektion mit einseitiger oder beidseitiger Ureterneointplantation, offen chirurgisch	59.09↔	Sonstige Inzision am perirenenalen oder periureteralen Gewebe
57.6x.23↔	Partielle Zystektomie, Supratrigonale oder subtotale Resektion mit einseitiger oder beidseitiger Ureterneointplantation, laparoskopisch	59.19↔	Sonstige Inzision am perivesikalen Gewebe
57.6x.99↔	Partielle Zystektomie, sonstige	59.91↔	Exzision am perirenenalen oder perivesikalen Gewebe
57.71.00↔	Radikale Zystektomie, n.n.bez.	59.92↔	Sonstige Operationen am perirenenalen oder perivesikalen Gewebe
57.71.10↔	Radikale Zystektomie, ohne Urethrektomie, beim Mann, offen chirurgisch	60.3↔	Suprapubische Prostatektomie
57.71.11↔	Radikale Zystektomie, ohne Urethrektomie, beim Mann, laparoskopisch	60.4↔	Retropubische Prostatektomie
57.71.20↔	Radikale Zystektomie, mit Urethrektomie, beim Mann, offen chirurgisch	60.5x.00↔	Radikale Prostatektomie, n.n.bez.
57.71.21↔	Radikale Zystektomie, mit Urethrektomie, beim Mann, laparoskopisch	60.5x.10↔	Radikale Prostatektomie, laparoskopisch
57.71.30↔	Radikale Zystektomie, ohne Urethrektomie, bei der Frau, offen chirurgisch	60.5x.20↔	Radikale Prostatektomie, perineal
57.71.31↔	Radikale Zystektomie, ohne Urethrektomie, bei der Frau, laparoskopisch	60.5x.30↔	Radikale Prostatektomie, retropubisch
57.71.40↔	Radikale Zystektomie, mit Urethrektomie, bei der Frau, offen chirurgisch	60.5x.99↔	Radikale Prostatektomie, sonstige
57.71.41↔	Radikale Zystektomie, mit Urethrektomie, bei der Frau, laparoskopisch	60.61.00↔	Lokale Exzision einer Läsion an der Prostata, n.n.bez.
57.71.50↔	Radikale Zystektomie, Becken-Eviszeration (Exenteration) beim Mann, offen chirurgisch	60.61.10↔	Lokale Exzision einer Läsion an der Prostata, transurethral
57.71.51↔	Radikale Zystektomie, Becken-Eviszeration (Exenteration) beim Mann, laparoskopisch	60.61.11↔	Lokale Exzision einer Läsion an der Prostata, suprapubisch-transvesikal
		60.61.12↔	Lokale Exzision einer Läsion an der Prostata, retropubisch
		60.61.13↔	Lokale Exzision einer Läsion an der Prostata, perineal
		60.61.99↔	Lokale Exzision einer Läsion an der Prostata, sonstige
		60.62↔	Perineale Prostatektomie
		60.69↔	Sonstige Prostatektomie

**Prozedur L03-3**

04.92.00↔	Implantation oder Ersetzen der Elektrode(n) eines peripheren Neurostimulators, n.n.bez.	54.99.60↔	Sonstige Operationen in der Abdominal-Region, Lumbotomie
04.92.10↔	Implantation oder Ersetzen der Elektrode(n) eines temporären peripheren Neurostimulators, Einzelelektrodensystems, Teststimulation	54.99.61↔	Sonstige Operationen in der Abdominal-Region, Relumbotomie
04.92.11↔	Implantation oder Ersetzen der Elektrode(n) eines temporären peripheren Neurostimulators, Mehrelektrodensystems, Teststimulation	54.99.81↔	Revision von Kathetern mit automatischer, programmierbarer und wiederaufladbarer Pumpe zur kontinuierlichen Aszitesdrainage
04.92.20↔	Implantation oder Ersetzen der Elektrode(n) eines permanenten peripheren Neurostimulators, Stabelektrode, Einzelelektrodensystems, perkutan	54.99.82↔	Behebung einer mechanischen Obstruktion von Kathetern mit automatischer, programmierbarer und wiederaufladbarer Pumpe zur kontinuierlichen Aszitesdrainage
04.92.21↔	Implantation oder Ersetzen der Elektrode(n) eines permanenten peripheren Neurostimulators, Stabelektrode, Mehrelektrodensystems, perkutan	54.99.99↔	Sonstige Operationen in der Abdominal-Region, sonstige
04.92.30↔	Implantation oder Ersetzen der Elektrode(n) eines permanenten peripheren Neurostimulators, Plattenelektrode, Einzelelektrodensystems, offen chirurgisch	54.a0↔	Operationen im Retroperitonealraum, n.n.bez.
04.92.31↔	Implantation oder Ersetzen der Elektrode(n) eines permanenten peripheren Neurostimulators, Plattenelektrode, Mehrelektrodensystems, offen chirurgisch	54.a1↔	Exzision und Destruktion von retroperitoneal gelegene[m] Gewebe
04.92.40↔	Implantation oder Ersetzen einer Vagusnervstimulationselektrode	54.a9↔	Operationen im Retroperitonealraum, sonstige
04.92.99↔	Implantation oder Ersetzen der Elektrode(n) eines peripheren Neurostimulators, sonstige	55.01.11↔	Nephrotomie, offen chirurgisch
40.52.00↔	Radikale Exzision von periaortalen Lymphknoten, n.n.bez.	55.01.12↔	Nephrotomie, offen chirurgisch zur Exploration
40.52.10↔	Radikale Exzision von retroperitonealen (paraaortal, parakaval) und pelvinen Lymphknoten als selbständiger Eingriff	55.01.13↔	Nephrotomie, offen chirurgisch zur Punktion einer Zyste
40.52.11↔	Radikale Exzision von retroperitonealen (paraaortal, parakaval) und pelvinen Lymphknoten im Rahmen eines anderen Eingriffs	55.02.11↔	Nephrostomie, offen chirurgisch
40.52.99↔	Radikale Exzision von periaortalen Lymphknoten, sonstige	55.11↔	Pyelotomie
40.53.00↔	Radikale Exzision von iliakalen Lymphknoten, n.n.bez.	55.12↔	Pyelostomie
40.53.10↔	Radikale Exzision von iliakalen Lymphknoten als selbständiger Eingriff	55.24↔	Offene Nierenbiopsie
40.53.11↔	Radikale Exzision von iliakalen Lymphknoten im Rahmen eines anderen Eingriffs	55.31↔	Marsupialisation einer Läsion an der Niere
40.53.99↔	Radikale Exzision von iliakalen Lymphknoten, sonstige	55.32↔	Offene Exzision von Läsion oder Gewebe an der Niere
40.54.00↔	Radikale Exzision von inguinalen Lymphknoten, n.n.bez.	55.34↔	Laparoskopische Exzision von Läsion oder Gewebe an der Niere
40.54.10↔	Radikale Exzision von inguinalen Lymphknoten als selbständiger Eingriff	55.39.00↔	Sonstige lokale Exzision oder Destruktion von Läsion oder Gewebe an der Niere, n.n.bez.
40.54.11↔	Radikale Exzision von inguinalen Lymphknoten im Rahmen eines anderen Eingriffs	55.39.10↔	Sonstige lokale Exzision oder Destruktion von Läsion oder Gewebe an der Niere, Exzision ureterorenoskopisch
40.54.99↔	Radikale Exzision von inguinalen Lymphknoten, sonstige	55.39.21↔	Sonstige lokale Exzision oder Destruktion von Läsion oder Gewebe an der Niere, Destruktion, ureterorenoskopisch
40.59.00↔	Radikale Exzision anderer Lymphknoten, n.n.bez.	55.39.22↔	Sonstige lokale Exzision oder Destruktion von Läsion oder Gewebe an der Niere, Destruktion, offen chirurgisch
40.59.10↔	Radikale Exzision anderer Lymphknoten als selbständiger Eingriff, n.n.bez.	55.39.23↔	Sonstige lokale Exzision oder Destruktion von Läsion oder Gewebe an der Niere, Destruktion, laparoskopisch
40.59.11↔	Radikale Exzision mediastinaler Lymphknoten als selbständiger Eingriff	55.39.29↔	Sonstige lokale Exzision oder Destruktion von Läsion oder Gewebe an der Niere, Destruktion, sonstiger Zugang
40.59.12↔	Radikale Exzision peribronchialer Lymphknoten als selbständiger Eingriff	55.39.99↔	Sonstige lokale Exzision oder Destruktion von Läsion oder Gewebe an der Niere, sonstige
40.59.19↔	Radikale Exzision anderer Lymphknoten als selbständiger Eingriff, sonstige	55.4↔	Partielle Nephrektomie
40.59.20↔	Radikale Exzision anderer Lymphknoten im Rahmen eines anderen Eingriffs, n.n.bez.	55.51.00↔	Nephroureterektomie, n.n.bez.
40.59.21↔	Radikale Exzision mediastinaler Lymphknoten im Rahmen eines anderen Eingriffs	55.51.01↔	Nephroureterektomie, ausser zur Transplantation
40.59.22↔	Radikale Exzision peribronchialer Lymphknoten im Rahmen eines anderen Eingriffs	55.51.02↔	Nephrektomie zur Transplantation, Lebendspende
40.59.29↔	Radikale Exzision anderer Lymphknoten im Rahmen eines anderen Eingriffs, sonstige	55.51.99↔	Nephroureterektomie, sonstige
40.59.99↔	Radikale Exzision anderer Lymphknoten, sonstige	55.52↔	Nephrektomie einer belassenen Niere
54.99.00↔	Sonstige Operationen in der Abdominal-Region, n.n.bez.	55.53↔	Entfernen einer transplantierten oder abgestossenen Niere
54.99.30↔	Sonstige Operationen in der Abdominal-Region, Resektion von Gewebe in der Bauchregion ohne sichere Organzuordnung	55.54↔	Beidseitige Nephrektomie
54.99.31↔	Debulking über Laparotomie	55.61↔	Autotransplantation einer Niere
54.99.40↔	Sonstige Operationen in der Abdominal-Region, Revision einer kutaneoperitonealen Fistel ( Katheterverweilsystem)	55.7↔	Nephropexie
54.99.41↔	Sonstige Operationen in der Abdominal-Region, Entfernung oder Verschluss einer kutaneoperitonealen Fistel (Katheterverweilsystem)	55.81↔	Naht einer Rissverletzung an der Niere
54.99.50↔	Sonstige Operationen in der Abdominal-Region, Anlegen eines temporären Bauchwandverschlusses	55.82↔	Verschluss einer Nephrostomie und Pyelostomie
		55.83↔	Verschluss von anderen Nierenfisteln
		55.84↔	Reposition einer Nierenstiel-Torsion
		55.85↔	Symphysiotomie einer Hufeiseniere
		55.86↔	Anastomose an der Niere
		55.87↔	Plastische Rekonstruktion am pyeloureteralen Übergang
		55.89↔	Sonstige plastische Rekonstruktion an der Niere
		55.91↔	Nierendekapsulation
		55.99.00↔	Sonstige Operationen an der Niere, n.n.bez.
		55.99.10↔	Sonstige Operationen an der Niere, Revisionsoperation an der Niere
		55.99.99↔	Sonstige Operationen an der Niere, sonstige
		56.1x.00↔	Ureterale Meatotomie, n.n.bez.
		56.1x.10↔	Ureterale Meatotomie, perkutan-transvesikal
		56.1x.11↔	Ureterale Meatotomie, transurethral
		56.1x.12↔	Ureterale Meatotomie, offen-chirurgisch
		56.1x.99↔	Ureterale Meatotomie, sonstige
		56.2x.00↔	Ureterotomie, n.n.bez.
		56.2x.10↔	Ureterotomie, perkutan-transrenal

56.2x.11↔	Ureterotomie, perkutan-transrenal, mit Entfernung eines Harnsteins	56.81↔	Lösung von intraluminalen Adhäsionen im Ureter
56.2x.20↔	Ureterotomie, ureterorenoskopisch	56.82↔	Naht einer Ureterverletzung
56.2x.30↔	Ureterotomie, offen chirurgisch	56.83↔	Verschluss einer Ureterostomie
56.2x.40↔	Ureterotomie, laparoskopisch	56.84.00↔	Verschluss einer anderen Ureterfistel, n.n.bez.
56.2x.99↔	Ureterotomie, sonstige	56.84.10↔	Verschluss einer Ureter-Darm-Fistel, offen chirurgisch
56.34↔	Offene Ureterbiopsie	56.84.11↔	Verschluss einer Ureter-Darm-Fistel, laparoskopisch
56.40↔	Ureterektomie, n.n.bez.	56.84.20↔	Verschluss einer ureterovaginale Fistel, offen chirurgisch
56.41.00↔	Partielle Ureterektomie, n.n.bez.	56.84.21↔	Verschluss einer ureterovaginale Fistel, laparoskopisch
56.41.10↔	Partielle Ureterektomie, Resektion des Ureterostiums, perkutan-transvesikal	56.84.22↔	Verschluss einer ureterovaginale Fistel, vaginal
56.41.11↔	Partielle Ureterektomie, Resektion des Ureterostiums, transurethral	56.84.99↔	Verschluss einer anderen Ureterfistel, sonstige
56.41.12↔	Partielle Ureterektomie, Resektion des Ureterostiums, offen chirurgisch	56.85↔	Ureteropexie
56.41.20↔	Partielle Ureterektomie, offen chirurgisch	56.86↔	Entfernen einer Ureterligatur
56.41.21↔	Partielle Ureterektomie, laparoskopisch	56.89↔	Sonstige plastische Rekonstruktion an einem Ureter
56.41.30↔	Partielle Ureterektomie, Resektion eines Ureterstumpfes	56.95↔	Ligatur an einem Ureter
56.41.40↔	Resektion einer Ureterozele, transurethral	56.99.00↔	Sonstige Operationen an einem Ureter, n.n.bez.
56.41.41↔	Resektion einer Ureterozele, offen chirurgisch	56.99.10↔	Freilegung des Ureters (zur Exploration)
56.41.49↔	Resektion einer Ureterozele, sonstiger Zugang	56.99.20↔	Revisionsoperation am Ureter, offen chirurgisch
56.41.99↔	Partielle Ureterektomie, sonstige	56.99.21↔	Revisionsoperation am Ureter, sonstiger Zugang
56.42↔	Totale Ureterektomie	56.99.30↔	Sonstige Operationen an einem Ureter, Injektion bei Ostiuminsuffizienz, transurethral
56.51.00↔	Aufbau einer kutanen Ureteroileostomie, n.n.bez.	56.99.31↔	Sonstige Operationen an einem Ureter, Injektion bei Ostiuminsuffizienz, offen chirurgisch
56.51.10↔	Aufbau einer kutanen Ureteroileostomie, Ureteroileokutaneostomie [Ileum-Conduit] oder Ureterokolokutaneostomie [Kolon-/Sigma-Conduit], offen chirurgisch	56.99.32↔	Sonstige Operationen an einem Ureter, Injektion bei Ostiuminsuffizienz, sonstiger Zugang
56.51.11↔	Aufbau einer kutanen Ureteroileostomie, Ureteroileokutaneostomie [Ileum-Conduit] oder Ureterokolokutaneostomie [Kolon-/Sigma-Conduit], laparoskopisch	56.99.99↔	Sonstige Operationen an einem Ureter, sonstige
56.51.12↔	Aufbau einer kutanen Ureteroileostomie, mit Darminterponat [Conduit] (nicht kontinentes Stoma), sonstiger Zugang	57.6x.00↔	Partielle Zystektomie, n.n.bez.
56.51.20↔	Aufbau einer kutanen Ureteroileostomie, Umwandlung einer anderen suprapvesikalen Harnableitung in eine kutane Ureteroileostomie	57.6x.10↔	Partielle Zystektomie, ohne Ureterneimplantation, offen chirurgisch
56.51.30↔	Aufbau einer kutanen Ureteroileostomie, mit Darmreservoir (kontinentes Stoma)	57.6x.11↔	Partielle Zystektomie, ohne Ureterneimplantation, laparoskopisch
56.51.99↔	Aufbau einer kutanen Ureteroileostomie, sonstige	57.6x.12↔	Partielle Zystektomie, mit einseitiger oder beidseitiger Ureterneimplantation, offen chirurgisch
56.52.00↔	Revision einer kutanen Ureteroileostomie, n.n.bez.	57.6x.13↔	Partielle Zystektomie, mit einseitiger oder beidseitiger Ureterneimplantation, laparoskopisch
56.52.10↔	Revision einer kutanen Ureteroileostomie, mit Darminterponat [Conduit]	57.6x.20↔	Partielle Zystektomie, Supratrigonale oder subtotale Resektion, ohne Ureterneimplantation, offen chirurgisch
56.52.20↔	Revision einer kutanen Ureteroileostomie, mit Darmreservoir (kontinentes Stoma)	57.6x.21↔	Partielle Zystektomie, Supratrigonale oder subtotale Resektion, ohne Ureterneimplantation, laparoskopisch
56.52.99↔	Revision einer kutanen Ureteroileostomie, sonstige	57.6x.22↔	Partielle Zystektomie, Supratrigonale oder subtotale Resektion mit einseitiger oder beidseitiger Ureterneimplantation, offen chirurgisch
56.61.00↔	Aufbau einer anderen kutanen Ureterostomie, n.n.bez.	57.6x.23↔	Partielle Zystektomie, Supratrigonale oder subtotale Resektion mit einseitiger oder beidseitiger Ureterneimplantation, laparoskopisch
56.61.10↔	Aufbau einer anderen kutanen Ureterostomie, Ureterokutaneostomie und Transureterokutaneostomie, laparoskopisch	57.6x.99↔	Partielle Zystektomie, sonstige
56.61.20↔	Aufbau einer anderen kutanen Ureterostomie, Umwandlung einer anderen suprapvesikalen Harnableitung in eine kutane Ureterostomie	57.71.00↔	Radikale Zystektomie, n.n.bez.
56.61.99↔	Aufbau einer anderen kutanen Ureterostomie, sonstige	57.71.10↔	Radikale Zystektomie, ohne Urethrektomie, beim Mann, offen chirurgisch
56.62↔	Revision einer anderen kutanen Ureterostomie	57.71.11↔	Radikale Zystektomie, ohne Urethrektomie, beim Mann, laparoskopisch
56.71.00↔	Harnableitung in den Darm, n.n.bez.	57.71.20↔	Radikale Zystektomie, mit Urethrektomie, beim Mann, offen chirurgisch
56.71.10↔	Ureterosigmoideostomie mit Reservoirbildung, offen chirurgisch	57.71.21↔	Radikale Zystektomie, mit Urethrektomie, beim Mann, laparoskopisch
56.71.11↔	Ureterosigmoideostomie mit Reservoirbildung, laparoskopisch	57.71.30↔	Radikale Zystektomie, ohne Urethrektomie, bei der Frau, offen chirurgisch
56.71.20↔	Umwandlung einer anderen suprapvesikalen Harnableitung in eine Harnableitung in den Darm	57.71.31↔	Radikale Zystektomie, ohne Urethrektomie, bei der Frau, laparoskopisch
56.71.99↔	Harnableitung in den Darm, sonstige	57.71.40↔	Radikale Zystektomie, mit Urethrektomie, bei der Frau, offen chirurgisch
56.72↔	Revision einer ureterointestinalen Anastomose	57.71.41↔	Radikale Zystektomie, mit Urethrektomie, bei der Frau, laparoskopisch
56.73↔	Nephrozystanastomose, n.n.bez.	57.71.50↔	Radikale Zystektomie, Becken-Eviszeration (Exenteration) beim Mann, offen chirurgisch
56.74.00↔	Ureterozystoneostomie, n.n.bez.	57.71.51↔	Radikale Zystektomie, Becken-Eviszeration (Exenteration) beim Mann, laparoskopisch
56.74.10↔	Ureterozystoneostomie, Isolierte Antirefluxplastik (z.B. nach Lich-Gregoir), offen chirurgisch	57.71.99↔	Radikale Zystektomie, sonstige
56.74.11↔	Ureterozystoneostomie, isolierte Antirefluxplastik (z.B. nach Lich-Gregoir), laparoskopisch	57.79.00↔	Sonstige totale Zystektomie, n.n.bez.
56.74.20↔	Ureterozystoneostomie, mit Uretermodellage	57.79.10↔	Sonstige totale Zystektomie, Einfache Zystektomie, beim Mann, offen chirurgisch
56.74.99↔	Ureterozystoneostomie, sonstige	57.79.11↔	Sonstige totale Zystektomie, Einfache Zystektomie, beim Mann, laparoskopisch
56.75↔	Transureteroureterostomie		
56.79↔	Sonstige Anastomose eines Ureters oder Harnableitung		



57.79.20↔	Sonstige totale Zystektomie, Einfache Zystektomie, bei der Frau, offen chirurgisch	59.03.00↔	Laparoskopische Lösung von perirenenalen oder periureteralen Adhäsionen, n.n.bez.
57.79.21↔	Sonstige totale Zystektomie, Einfache Zystektomie, bei der Frau, laparoskopisch	59.03.10↔	Ureterolyse ohne intraperitoneale Verlagerung, laparoskopisch
57.79.99↔	Sonstige totale Zystektomie, sonstige	59.03.11↔	Ureterolyse mit intraperitoneale Verlagerung, laparoskopisch
57.83↔	Verschluss einer vesikointestinalen Fistel	59.03.99↔	Laparoskopische Lösung von perirenenalen oder periureteralen Adhäsionen, sonstige
57.86↔	Plastische Rekonstruktion bei Exstrophie der Harnblase	59.09↔	Sonstige Inzision am perirenenalen oder periureteralen Gewebe
57.87.10↔	Rekonstruktion an der Harnblase, mit Ileum, Kolon oder Magen, offen chirurgisch	59.19↔	Sonstige Inzision am perivesikalen Gewebe
57.87.11↔	Rekonstruktion an der Harnblase, mit Ileum, Kolon oder Magen, laparoskopisch	59.91↔	Exzision am perirenenalen oder perivesikalen Gewebe
57.87.20↔	Umwandlung einer anderen supravvesikalen Harnableitung in eine Ersatzharnblase, offen chirurgisch	59.92↔	Sonstige Operationen am perirenenalen oder perivesikalen Gewebe
57.87.21↔	Umwandlung einer anderen supravvesikalen Harnableitung in eine Ersatzharnblase, laparoskopisch	60.3↔	Suprapubische Prostatektomie
57.87.30↔	Reduktionsplastik der Harnblase, offen chirurgisch	60.4↔	Retropubische Prostatektomie
57.87.31↔	Reduktionsplastik der Harnblase, laparoskopisch	60.5x.00↔	Radikale Prostatektomie, n.n.bez.
57.87.40↔	Augmentation der Harnblase, offen chirurgisch	60.5x.10↔	Radikale Prostatektomie, laparoskopisch
57.87.41↔	Augmentation der Harnblase, laparoskopisch	60.5x.20↔	Radikale Prostatektomie, perineal
58.93.11↔	Implantation eines künstlichen Harnblasensphinkters	60.5x.30↔	Radikale Prostatektomie, retropubisch
58.94.00↔	Adjustierbare Harninkontinenztherapie, n.n.bez.	60.5x.99↔	Radikale Prostatektomie, sonstige
58.94.11↔	Implantation eines Systems zur adjustierbaren Harninkontinenztherapie	60.61.00↔	Lokale Exzision einer Läsion an der Prostata, n.n.bez.
58.94.21↔	Entfernen eines Systems zur adjustierbaren Harninkontinenztherapie	60.61.10↔	Lokale Exzision einer Läsion an der Prostata, transurethral
58.94.31↔	Revision ohne Ersatz eines Systems zur adjustierbaren Harninkontinenztherapie	60.61.11↔	Lokale Exzision einer Läsion an der Prostata, suprapubisch-transvesikal
58.94.99↔	Adjustierbare Harninkontinenztherapie, sonstige	60.61.12↔	Lokale Exzision einer Läsion an der Prostata, retropubisch
59.00↔	Retroperitoneale Dissektion, n.n.bez.	60.61.13↔	Lokale Exzision einer Läsion an der Prostata, perineal
59.02↔	Sonstige Lösung von perirenenalen oder periureteralen Adhäsionen	60.61.99↔	Lokale Exzision einer Läsion an der Prostata, sonstige
		60.62↔	Perineale Prostatektomie
		60.69↔	Sonstige Prostatektomie
		83.92↔	Einsetzen oder Ersetzen eines Skelettmuskelstimulators

### Prozedur L03-4

57.71.00↔	Radikale Zystektomie, n.n.bez.	57.71.50↔	Radikale Zystektomie, Becken-Eviszeration (Exenteration) beim Mann, offen chirurgisch
57.71.10↔	Radikale Zystektomie, ohne Urethrektomie, beim Mann, offen chirurgisch	57.71.51↔	Radikale Zystektomie, Becken-Eviszeration (Exenteration) beim Mann, laparoskopisch
57.71.11↔	Radikale Zystektomie, ohne Urethrektomie, beim Mann, laparoskopisch	57.71.99↔	Radikale Zystektomie, sonstige
57.71.20↔	Radikale Zystektomie, mit Urethrektomie, beim Mann, offen chirurgisch	57.79.00↔	Sonstige totale Zystektomie, n.n.bez.
57.71.21↔	Radikale Zystektomie, mit Urethrektomie, beim Mann, laparoskopisch	57.79.10↔	Sonstige totale Zystektomie, Einfache Zystektomie, beim Mann, offen chirurgisch
57.71.30↔	Radikale Zystektomie, ohne Urethrektomie, bei der Frau, offen chirurgisch	57.79.11↔	Sonstige totale Zystektomie, Einfache Zystektomie, beim Mann, laparoskopisch
57.71.31↔	Radikale Zystektomie, ohne Urethrektomie, bei der Frau, laparoskopisch	57.79.20↔	Sonstige totale Zystektomie, Einfache Zystektomie, bei der Frau, offen chirurgisch
57.71.40↔	Radikale Zystektomie, mit Urethrektomie, bei der Frau, offen chirurgisch	57.79.21↔	Sonstige totale Zystektomie, Einfache Zystektomie, bei der Frau, laparoskopisch
57.71.41↔	Radikale Zystektomie, mit Urethrektomie, bei der Frau, laparoskopisch	57.79.99↔	Sonstige totale Zystektomie, sonstige

### Prozedur L03-5

56.51.00↔	Aufbau einer kutanen Ureteroileostomie, n.n.bez.	56.52.10↔	Revision einer kutanen Ureteroileostomie, mit Darminterponat [Conduit]
56.51.10↔	Aufbau einer kutanen Ureteroileostomie, Ureteroileokutaneostomie [Ileum-Conduit] oder Ureterokolokutaneostomie [Kolon-/Sigma-Conduit], offen chirurgisch	56.52.20↔	Revision einer kutanen Ureteroileostomie, mit Darmreservoir (kontinentes Stoma)
56.51.11↔	Aufbau einer kutanen Ureteroileostomie, Ureteroileokutaneostomie [Ileum-Conduit] oder Ureterokolokutaneostomie [Kolon-/Sigma-Conduit], laparoskopisch	56.52.99↔	Revision einer kutanen Ureteroileostomie, sonstige
56.51.12↔	Aufbau einer kutanen Ureteroileostomie, mit Darminterponat [Conduit] (nicht kontinentes Stoma), sonstiger Zugang	56.61.00↔	Aufbau einer anderen kutanen Ureterostomie, n.n.bez.
56.51.20↔	Aufbau einer kutanen Ureteroileostomie, Umwandlung einer anderen supravvesikalen Harnableitung in eine kutane Ureteroileostomie	56.61.10↔	Aufbau einer anderen kutanen Ureterostomie, Ureterokutaneostomie und Transureterokutaneostomie, laparoskopisch
56.51.30↔	Aufbau einer kutanen Ureteroileostomie, mit Darmreservoir (kontinentes Stoma)	56.61.20↔	Aufbau einer anderen kutanen Ureterostomie, Umwandlung einer anderen supravvesikalen Harnableitung in eine kutane Ureterostomie
56.51.99↔	Aufbau einer kutanen Ureteroileostomie, sonstige	56.61.99↔	Aufbau einer anderen kutanen Ureterostomie, sonstige
56.52.00↔	Revision einer kutanen Ureteroileostomie, n.n.bez.	56.62↔	Revision einer anderen kutanen Ureterostomie
		56.71.00↔	Harnableitung in den Darm, n.n.bez.
		56.71.10↔	Ureterosigmoideostomie mit Reservoirbildung, offen chirurgisch
		56.71.11↔	Ureterosigmoideostomie mit Reservoirbildung, laparoskopisch

56.71.20↔	Umwandlung einer anderen supravescikalen Harnableitung in eine Harnableitung in den Darm	57.87.21↔	Umwandlung einer anderen supravescikalen Harnableitung in eine Ersatzharnblase, laparoskopisch
56.71.99↔	Harnableitung in den Darm, sonstige	57.87.30↔	Reduktionsplastik der Harnblase, offen chirurgisch
56.72↔	Revision einer ureterointestinalen Anastomose	57.87.31↔	Reduktionsplastik der Harnblase, laparoskopisch
57.87.10↔	Rekonstruktion an der Harnblase, mit Ileum, Kolon oder Magen, offen chirurgisch	57.87.40↔	Augmentation der Harnblase, offen chirurgisch
57.87.11↔	Rekonstruktion an der Harnblase, mit Ileum, Kolon oder Magen, laparoskopisch	57.87.41↔	Augmentation der Harnblase, laparoskopisch
57.87.20↔	Umwandlung einer anderen supravescikalen Harnableitung in eine Ersatzharnblase, offen chirurgisch		

**ADRG L04 Nieren-, Ureter- und grosse Harnblaseneingriffe ausser bei Neubildung**

Prozedur in Tabelle L04-2 und keine Hauptdiagnose in Tabelle L04-1

**DRG L04A Nieren-, Ureter- und grosse Harnblaseneingriffe ausser bei Neubildung mit Implantation eines künstlichen Harnblasensphinkters**

Prozedur in Tabelle L04-3

**DRG L04B Nieren-, Ureter- und grosse Harnblaseneingriffe ausser bei Neubildung, Alter < 16 Jahre**

Alter < 16 Jahre

**DRG L04C Nieren-, Ureter- und grosse Harnblaseneingriffe ausser bei Neubildung, Alter > 15 Jahre**

**Hauptdiagnose L04-1**

C64	BNB der Niere, ausgenommen Nierenbecken	C79.1	Sekundäre BNB Harnblase, sonst u nnbez Harnorgane
C65	BNB Nierenbecken	D09.0	Carcinoma in situ Harnblase
C66	BNB Ureter	D09.1	Carcinoma in situ sonst u nnbez Harnorgane
C67.0	Bösartige Neubildung: Trigonum vesicae	D30.0	Gutartige Neubildung Niere
C67.1	Bösartige Neubildung: Apex vesicae	D30.1	Gutartige Neubildung Nierenbecken
C67.2	Bösartige Neubildung: Laterale Harnblasenwand	D30.2	Gutartige Neubildung Ureter
C67.3	Bösartige Neubildung: Vordere Harnblasenwand	D30.3	Gutartige Neubildung Harnblase
C67.4	Bösartige Neubildung: Hintere Harnblasenwand	D30.4	Gutartige Neubildung Urethra
C67.5	Bösartige Neubildung: Harnblasenhals	D30.7	Gutartige Neubildung sonstige Harnorgane
C67.6	Bösartige Neubildung: Ostium ureteris	D30.9	Gutartige Neubildung Harnorgan, nnbez
C67.7	Bösartige Neubildung: Urachus	D41.0	NB unsich/unbek Verhalt Niere
C67.8	BNB: Harnblase, mehrere Teilbereiche überlappend	D41.1	NB unsich/unbek Verhalt Nierenbecken
C67.9	Bösartige Neubildung: Harnblase, nicht näher bezeichnet	D41.2	NB unsich/unbek Verhalt Ureter
C68.0	Bösartige Neubildung: Urethra	D41.3	NB unsich/unbek Verhalt Urethra
C68.1	Bösartige Neubildung: Paraaurethrale Drüse	D41.4	NB unsich/unbek Verhalt Harnblase
C68.8	BNB: Harnorgane, mehrere Teilbereiche überlappend	D41.7	NB unsich/unbek Verhalt sonstige Harnorgane
C68.9	Bösartige Neubildung: Harnorgan, nicht näher bezeichnet	D41.9	NB unsich/unbek Verhalt Harnorgan, nnbez
C79.0	Sekundäre BNB Niere u Nierenbecken		

**Prozedur L04-2**

04.92.00↔	Implantation oder Ersetzen der Elektrode(n) eines peripheren Neurostimulators, n.n.bez.	04.92.31↔	Implantation oder Ersetzen der Elektrode(n) eines permanenten peripheren Neurostimulators, Plattenelektrode, Mehrelektrodensystems, offen chirurgisch
04.92.10↔	Implantation oder Ersetzen der Elektrode(n) eines temporären peripheren Neurostimulators, Einzelelektrodensystems, Teststimulation	04.92.40↔	Implantation oder Ersetzen einer Vagusnervstimulationselektrode
04.92.11↔	Implantation oder Ersetzen der Elektrode(n) eines temporären peripheren Neurostimulators, Mehrelektrodensystems, Teststimulation	04.92.99↔	Implantation oder Ersetzen der Elektrode(n) eines peripheren Neurostimulators, sonstige
04.92.20↔	Implantation oder Ersetzen der Elektrode(n) eines permanenten peripheren Neurostimulators, Stabelektrode, Einzelelektrodensystems, perkutan	40.52.00↔	Radikale Exzision von periaortalen Lymphknoten, n.n.bez.
04.92.21↔	Implantation oder Ersetzen der Elektrode(n) eines permanenten peripheren Neurostimulators, Stabelektrode, Mehrelektrodensystems, perkutan	40.52.10↔	Radikale Exzision von retroperitonealen (paraaortal, parakaval) und pelvinen Lymphknoten als selbständiger Eingriff
04.92.30↔	Implantation oder Ersetzen der Elektrode(n) eines permanenten peripheren Neurostimulators, Plattenelektrode, Einzelelektrodensystems, offen chirurgisch	40.52.11↔	Radikale Exzision von retroperitonealen (paraaortal, parakaval) und pelvinen Lymphknoten im Rahmen eines anderen Eingriffs
		40.52.99↔	Radikale Exzision von periaortalen Lymphknoten, sonstige
		40.53.00↔	Radikale Exzision von iliakalen Lymphknoten, n.n.bez.
		40.53.10↔	Radikale Exzision von iliakalen Lymphknoten als selbständiger Eingriff
		40.53.11↔	Radikale Exzision von iliakalen Lymphknoten im Rahmen eines anderen Eingriffs

40.53.99↔	Radikale Exzision von iliakalen Lymphknoten, sonstige	55.39.99↔	Sonstige lokale Exzision oder Destruktion von Läsion oder Gewebe an der Niere, sonstige
40.54.00↔	Radikale Exzision von inguinalen Lymphknoten, n.n.bez.	55.4↔	Partielle Nephrektomie
40.54.10↔	Radikale Exzision von inguinalen Lymphknoten als selbständiger Eingriff	55.51.00↔	Nephroureterektomie, n.n.bez.
40.54.11↔	Radikale Exzision von inguinalen Lymphknoten im Rahmen eines anderen Eingriffs	55.51.01↔	Nephroureterektomie, ausser zur Transplantation
40.54.99↔	Radikale Exzision von inguinalen Lymphknoten, sonstige	55.51.02↔	Nephrektomie zur Transplantation, Lebendspende
40.59.00↔	Radikale Exzision anderer Lymphknoten, n.n.bez.	55.51.99↔	Nephroureterektomie, sonstige
40.59.10↔	Radikale Exzision anderer Lymphknoten als selbständiger Eingriff, n.n.bez.	55.52↔	Nephrektomie einer belassenen Niere
40.59.11↔	Radikale Exzision mediastinaler Lymphknoten als selbständiger Eingriff	55.53↔	Entfernen einer transplantierten oder abgestossenen Niere
40.59.12↔	Radikale Exzision peribronchialer Lymphknoten als selbständiger Eingriff	55.54↔	Beidseitige Nephrektomie
40.59.19↔	Radikale Exzision anderer Lymphknoten als selbständiger Eingriff, sonstige	55.61↔	Autotransplantation einer Niere
40.59.20↔	Radikale Exzision anderer Lymphknoten im Rahmen eines anderen Eingriffs, n.n.bez.	55.7↔	Nephropexie
40.59.21↔	Radikale Exzision mediastinaler Lymphknoten im Rahmen eines anderen Eingriffs	55.81↔	Naht einer Rissverletzung an der Niere
40.59.22↔	Radikale Exzision peribronchialer Lymphknoten im Rahmen eines anderen Eingriffs	55.82↔	Verschluss einer Nephrostomie und Pyelostomie
40.59.29↔	Radikale Exzision anderer Lymphknoten im Rahmen eines anderen Eingriffs, sonstige	55.83↔	Verschluss von anderen Nierenfisteln
40.59.99↔	Radikale Exzision anderer Lymphknoten, sonstige	55.84↔	Reposition einer Nierenstiel-Torsion
54.99.00↔	Sonstige Operationen in der Abdominal-Region, n.n.bez.	55.85↔	Symphysiotomie einer Hufeisenniere
54.99.30↔	Sonstige Operationen in der Abdominal-Region, Resektion von Gewebe in der Bauchregion ohne sichere Organzuordnung	55.86↔	Anastomose an der Niere
54.99.31↔	Debulking über Laparotomie	55.87↔	Plastische Rekonstruktion am pyeloureteralen Übergang
54.99.40↔	Sonstige Operationen in der Abdominal-Region, Revision einer kutaneoperitonealen Fistel ( Katheterverweilsystem)	55.89↔	Sonstige plastische Rekonstruktion an der Niere
54.99.41↔	Sonstige Operationen in der Abdominal-Region, Entfernung oder Verschluss einer kutaneoperitonealen Fistel (Katheterverweilsystem)	55.91↔	Nierendekapsulation
54.99.50↔	Sonstige Operationen in der Abdominal-Region, Anlegen eines temporären Bauchwandverschlusses	55.99.00↔	Sonstige Operationen an der Niere, n.n.bez.
54.99.60↔	Sonstige Operationen in der Abdominal-Region, Lumbotomie	55.99.10↔	Sonstige Operationen an der Niere, Revisionsoperation an der Niere
54.99.61↔	Sonstige Operationen in der Abdominal-Region, Relumbotomie	55.99.99↔	Sonstige Operationen an der Niere, sonstige
54.99.81↔	Revision von Kathetern mit automatischer, programmierbarer und wiederaufladbarer Pumpe zur kontinuierlichen Aszitesdrainage	56.1x.00↔	Ureterale Meatotomie, n.n.bez.
54.99.82↔	Behebung einer mechanischen Obstruktion von Kathetern mit automatischer, programmierbarer und wiederaufladbarer Pumpe zur kontinuierlichen Aszitesdrainage	56.1x.10↔	Ureterale Meatotomie, perkutan-transvesikal
54.99.99↔	Sonstige Operationen in der Abdominal-Region, sonstige	56.1x.11↔	Ureterale Meatotomie, transurethral
54.a0↔	Operationen im Retroperitonealraum, n.n.bez.	56.1x.12↔	Ureterale Meatotomie, offen-chirurgisch
54.a1↔	Exzision und Destruktion von retroperitoneal gelegenen Gewebe	56.1x.99↔	Ureterale Meatotomie, sonstige
54.a9↔	Operationen im Retroperitonealraum, sonstige	56.2x.00↔	Ureterotomie, n.n.bez.
55.01.11↔	Nephrotomie, offen chirurgisch	56.2x.10↔	Ureterotomie, perkutan-transrenal
55.01.12↔	Nephrotomie, offen chirurgisch zur Exploration	56.2x.11↔	Ureterotomie, perkutan-transrenal, mit Entfernung eines Harnsteins
55.01.13↔	Nephrotomie, offen chirurgisch zur Punktion einer Zyste	56.2x.20↔	Ureterotomie, ureterorenoskopisch
55.02.11↔	Nephrostomie, offen chirurgisch	56.2x.30↔	Ureterotomie, offen chirurgisch
55.11↔	Pyelotomie	56.2x.40↔	Ureterotomie, laparoskopisch
55.12↔	Pyelostomie	56.2x.99↔	Ureterotomie, sonstige
55.24↔	Offene Nierenbiopsie	56.34↔	Offene Ureterbiopsie
55.31↔	Marsupialisation einer Läsion an der Niere	56.40↔	Ureterektomie, n.n.bez.
55.32↔	Offene Exzision von Läsion oder Gewebe an der Niere	56.41.00↔	Partielle Ureterektomie, n.n.bez.
55.34↔	Laparoskopische Exzision von Läsion oder Gewebe an der Niere	56.41.10↔	Partielle Ureterektomie, Resektion des Ureterostiums, perkutan-transvesikal
55.39.00↔	Sonstige lokale Exzision oder Destruktion von Läsion oder Gewebe an der Niere, n.n.bez.	56.41.11↔	Partielle Ureterektomie, Resektion des Ureterostiums, transurethral
55.39.10↔	Sonstige lokale Exzision oder Destruktion von Läsion oder Gewebe an der Niere, Exzision ureterorenoskopisch	56.41.12↔	Partielle Ureterektomie, Resektion des Ureterostiums, offen chirurgisch
55.39.21↔	Sonstige lokale Exzision oder Destruktion von Läsion oder Gewebe an der Niere, Destruktion, ureterorenoskopisch	56.41.20↔	Partielle Ureterektomie, offen chirurgisch
55.39.22↔	Sonstige lokale Exzision oder Destruktion von Läsion oder Gewebe an der Niere, Destruktion, offen chirurgisch	56.41.21↔	Partielle Ureterektomie, laparoskopisch
55.39.23↔	Sonstige lokale Exzision oder Destruktion von Läsion oder Gewebe an der Niere, Destruktion, laparoskopisch	56.41.30↔	Partielle Ureterektomie, Resektion eines Ureterstumpfes
55.39.29↔	Sonstige lokale Exzision oder Destruktion von Läsion oder Gewebe an der Niere, Destruktion, sonstiger Zugang	56.41.40↔	Resektion einer Ureterozele, transurethral
		56.41.41↔	Resektion einer Ureterozele, offen chirurgisch
		56.41.49↔	Resektion einer Ureterozele, sonstiger Zugang
		56.41.99↔	Partielle Ureterektomie, sonstige
		56.42↔	Totale Ureterektomie
		56.51.00↔	Aufbau einer kutanen Ureteroileostomie, n.n.bez.
		56.51.10↔	Aufbau einer kutanen Ureteroileostomie, Ureteroileokutaneostomie [Ileum-Conduit] oder Ureterokolokutaneostomie [Kolon-/Sigma-Conduit], offen chirurgisch
		56.51.11↔	Aufbau einer kutanen Ureteroileostomie, Ureteroileokutaneostomie [Ileum-Conduit] oder Ureterokolokutaneostomie [Kolon-/Sigma-Conduit], laparoskopisch
		56.51.12↔	Aufbau einer kutanen Ureteroileostomie, mit Darminterponat [Conduit] (nicht kontinentes Stoma), sonstiger Zugang
		56.51.20↔	Aufbau einer kutanen Ureteroileostomie, Umwandlung einer anderen supravescikalen Hamableitung in eine kutane Ureteroileostomie
		56.51.30↔	Aufbau einer kutanen Ureteroileostomie, mit Darmreservoir (kontinentes Stoma)

56.51.99↔	Aufbau einer kutanen Ureteroileostomie, sonstige	57.6x.22↔	Partielle Zystektomie, Supratrigonale oder subtotale Resektion mit einseitiger oder beidseitiger Ureterneointplantation, offen chirurgisch
56.52.00↔	Revision einer kutanen Ureteroileostomie, n.n.bez.	57.6x.23↔	Partielle Zystektomie, Supratrigonale oder subtotale Resektion mit einseitiger oder beidseitiger Ureterneointplantation, laparoskopisch
56.52.10↔	Revision einer kutanen Ureteroileostomie, mit Darminterponat [Conduit]	57.6x.99↔	Partielle Zystektomie, sonstige
56.52.20↔	Revision einer kutanen Ureteroileostomie, mit Darmreservoir (kontinentes Stoma)	57.71.00↔	Radikale Zystektomie, n.n.bez.
56.52.99↔	Revision einer kutanen Ureteroileostomie, sonstige	57.71.10↔	Radikale Zystektomie, ohne Urethrektomie, beim Mann, offen chirurgisch
56.61.00↔	Aufbau einer anderen kutanen Ureterostomie, n.n.bez.	57.71.11↔	Radikale Zystektomie, ohne Urethrektomie, beim Mann, laparoskopisch
56.61.10↔	Aufbau einer anderen kutanen Ureterostomie, Ureterokutaneostomie und Transureterokutaneostomie, laparoskopisch	57.71.20↔	Radikale Zystektomie, mit Urethrektomie, beim Mann, offen chirurgisch
56.61.20↔	Aufbau einer anderen kutanen Ureterostomie, Umwandlung einer anderen supravessikalen Harnableitung in eine kutane Ureterostomie	57.71.21↔	Radikale Zystektomie, mit Urethrektomie, beim Mann, laparoskopisch
56.61.99↔	Aufbau einer anderen kutanen Ureterostomie, sonstige	57.71.30↔	Radikale Zystektomie, ohne Urethrektomie, bei der Frau, offen chirurgisch
56.62↔	Revision einer anderen kutanen Ureterostomie	57.71.31↔	Radikale Zystektomie, ohne Urethrektomie, bei der Frau, laparoskopisch
56.71.00↔	Harnableitung in den Darm, n.n.bez.	57.71.40↔	Radikale Zystektomie, mit Urethrektomie, bei der Frau, offen chirurgisch
56.71.10↔	Ureterosigmoideostomie mit Reservoirbildung, offen chirurgisch	57.71.41↔	Radikale Zystektomie, mit Urethrektomie, bei der Frau, laparoskopisch
56.71.11↔	Ureterosigmoideostomie mit Reservoirbildung, laparoskopisch	57.71.50↔	Radikale Zystektomie, Becken-Eviszeration (Exenteration) beim Mann, offen chirurgisch
56.71.20↔	Umwandlung einer anderen supravessikalen Harnableitung in eine Harnableitung in den Darm	57.71.51↔	Radikale Zystektomie, Becken-Eviszeration (Exenteration) beim Mann, laparoskopisch
56.71.99↔	Harnableitung in den Darm, sonstige	57.71.99↔	Radikale Zystektomie, sonstige
56.72↔	Revision einer ureterointestinalen Anastomose	57.79.00↔	Sonstige totale Zystektomie, n.n.bez.
56.73↔	Nephrozystanastomose, n.n.bez.	57.79.10↔	Sonstige totale Zystektomie, Einfache Zystektomie, beim Mann, offen chirurgisch
56.74.00↔	Ureterozystoneostomie, n.n.bez.	57.79.11↔	Sonstige totale Zystektomie, Einfache Zystektomie, beim Mann, laparoskopisch
56.74.10↔	Ureterozystoneostomie, Isolierte Antirefluxplastik (z.B. nach Lich-Gregoir), offen chirurgisch	57.79.20↔	Sonstige totale Zystektomie, Einfache Zystektomie, bei der Frau, offen chirurgisch
56.74.11↔	Ureterozystoneostomie, isolierte Antirefluxplastik (z.B. nach Lich-Gregoir), laparoskopisch	57.79.21↔	Sonstige totale Zystektomie, Einfache Zystektomie, bei der Frau, laparoskopisch
56.74.20↔	Ureterozystoneostomie, mit Uretermodellage	57.79.99↔	Sonstige totale Zystektomie, sonstige
56.74.99↔	Ureterozystoneostomie, sonstige	57.83↔	Verschluss einer vesikointestinalen Fistel
56.75↔	Transureteroureterostomie	57.86↔	Plastische Rekonstruktion bei Exstrophie der Harnblase
56.79↔	Sonstige Anastomose eines Ureters oder Harnableitung	57.87.10↔	Rekonstruktion an der Harnblase, mit Ileum, Kolon oder Magen, offen chirurgisch
56.81↔	Lösung von intraluminalen Adhäsionen im Ureter	57.87.11↔	Rekonstruktion an der Harnblase, mit Ileum, Kolon oder Magen, laparoskopisch
56.82↔	Naht einer Ureterverletzung	57.87.20↔	Umwandlung einer anderen supravessikalen Harnableitung in eine Ersatzharnblase, offen chirurgisch
56.83↔	Verschluss einer Ureterostomie	57.87.21↔	Umwandlung einer anderen supravessikalen Harnableitung in eine Ersatzharnblase, laparoskopisch
56.84.00↔	Verschluss einer anderen Ureterfistel, n.n.bez.	57.87.30↔	Reduktionsplastik der Harnblase, offen chirurgisch
56.84.10↔	Verschluss einer Ureter-Darm-Fistel, offen chirurgisch	57.87.31↔	Reduktionsplastik der Harnblase, laparoskopisch
56.84.11↔	Verschluss einer Ureter-Darm-Fistel, laparoskopisch	57.87.40↔	Augmentation der Harnblase, offen chirurgisch
56.84.20↔	Verschluss einer ureterovaginale Fistel, offen chirurgisch	57.87.41↔	Augmentation der Harnblase, laparoskopisch
56.84.21↔	Verschluss einer ureterovaginale Fistel, laparoskopisch	58.93.11↔	Implantation eines künstlichen Harnblasensphinkters
56.84.22↔	Verschluss einer ureterovaginale Fistel, vaginal	58.94.00↔	Adjustierbare Harninkontinenztherapie, n.n.bez.
56.84.99↔	Verschluss einer anderen Ureterfistel, sonstige	58.94.11↔	Implantation eines Systems zur adjustierbaren Harninkontinenztherapie
56.85↔	Ureteropexie	58.94.21↔	Entfernen eines Systems zur adjustierbaren Harninkontinenztherapie
56.86↔	Entfernen einer Ureterligatur	58.94.31↔	Revision ohne Ersatz eines Systems zur adjustierbaren Harninkontinenztherapie
56.89↔	Sonstige plastische Rekonstruktion an einem Ureter	58.94.99↔	Adjustierbare Harninkontinenztherapie, sonstige
56.95↔	Ligatur an einem Ureter	59.00↔	Retroperitoneale Dissektion, n.n.bez.
56.99.00↔	Sonstige Operationen an einem Ureter, n.n.bez.	59.02↔	Sonstige Lösung von perirenenalen oder periureteralen Adhäsionen
56.99.10↔	Freilegung des Ureters (zur Exploration)	59.03.00↔	Laparoskopische Lösung von perirenenalen oder periureteralen Adhäsionen, n.n.bez.
56.99.20↔	Revisionsoperation am Ureter, offen chirurgisch	59.03.10↔	Ureterolyse ohne intraperitoneale Verlagerung, laparoskopisch
56.99.21↔	Revisionsoperation am Ureter, sonstiger Zugang	59.03.11↔	Ureterolyse mit intraperitoneale Verlagerung, laparoskopisch
56.99.30↔	Sonstige Operationen an einem Ureter, Injektion bei Ostiuminsuffizienz, transurethral	59.03.99↔	Laparoskopische Lösung von perirenenalen oder periureteralen Adhäsionen, sonstige
56.99.31↔	Sonstige Operationen an einem Ureter, Injektion bei Ostiuminsuffizienz, offen chirurgisch	59.09↔	Sonstige Inzision am perirenenalen oder periureteralen Gewebe
56.99.32↔	Sonstige Operationen an einem Ureter, Injektion bei Ostiuminsuffizienz, sonstiger Zugang		
56.99.99↔	Sonstige Operationen an einem Ureter, sonstige		
57.6x.00↔	Partielle Zystektomie, n.n.bez.		
57.6x.10↔	Partielle Zystektomie, ohne Ureterneointplantation, offen chirurgisch		
57.6x.11↔	Partielle Zystektomie, ohne Ureterneointplantation, laparoskopisch		
57.6x.12↔	Partielle Zystektomie, mit einseitiger oder beidseitiger Ureterneointplantation, offen chirurgisch		
57.6x.13↔	Partielle Zystektomie, mit einseitiger oder beidseitiger Ureterneointplantation, laparoskopisch		
57.6x.20↔	Partielle Zystektomie, Supratrigonale oder subtotale Resektion, ohne Ureterneointplantation, offen chirurgisch		
57.6x.21↔	Partielle Zystektomie, Supratrigonale oder subtotale Resektion, ohne Ureterneointplantation, laparoskopisch		

59.19↔	Sonstige Inzision am perivesikalen Gewebe	60.61.00↔	Lokale Exzision einer Läsion an der Prostata, n.n.bez.
59.91↔	Exzision am perirenenalen oder perivesikalen Gewebe	60.61.10↔	Lokale Exzision einer Läsion an der Prostata, transurethral
59.92↔	Sonstige Operationen am perirenenalen oder perivesikalen Gewebe	60.61.11↔	Lokale Exzision einer Läsion an der Prostata, suprapubisch-transvesikal
60.3↔	Suprapubische Prostatektomie	60.61.12↔	Lokale Exzision einer Läsion an der Prostata, retropubisch
60.4↔	Retropubische Prostatektomie	60.61.13↔	Lokale Exzision einer Läsion an der Prostata, perineal
60.5x.00↔	Radikale Prostatektomie, n.n.bez.	60.61.99↔	Lokale Exzision einer Läsion an der Prostata, sonstige
60.5x.10↔	Radikale Prostatektomie, laparoskopisch	60.62↔	Perineale Prostatektomie
60.5x.20↔	Radikale Prostatektomie, perineal	60.69↔	Sonstige Prostatektomie
60.5x.30↔	Radikale Prostatektomie, retropubisch	83.92↔	Einsetzen oder Ersetzen eines Skelettmuskelstimulators
60.5x.99↔	Radikale Prostatektomie, sonstige		

**Prozedur L04-3**

58.93.11↔ Implantation eines künstlichen Harnblasensphinkters

**ADRG L05****Transurethrale Prostataresektion**

Prozedur in Tabelle L05-1

**DRG L05A****Transurethrale Prostataresektion mit äusserst schweren CC**

PCCL &gt; 3

**DRG L05B****Transurethrale Prostataresektion****Prozedur L05-1**

60.29.00↔	Sonstige transurethrale Prostatektomie, n.n.bez.	60.61.10↔	Lokale Exzision einer Läsion an der Prostata, transurethral
60.29.10↔	Sonstige transurethrale Prostatektomie, Elektroresektion von Prostatagewebe	60.61.11↔	Lokale Exzision einer Läsion an der Prostata, suprapubisch-transvesikal
60.29.20↔	Sonstige transurethrale Prostatektomie, sonstige transurethrale Destruktion von Prostatagewebe	60.61.12↔	Lokale Exzision einer Läsion an der Prostata, retropubisch
60.29.99↔	Sonstige transurethrale Prostatektomie, sonstige	60.61.13↔	Lokale Exzision einer Läsion an der Prostata, perineal
60.61.00↔	Lokale Exzision einer Läsion an der Prostata, n.n.bez.	60.61.99↔	Lokale Exzision einer Läsion an der Prostata, sonstige

**ADRG L06****Kleine Eingriffe an der Harnblase**

Prozedur in Tabelle L06-1

**DRG L06A****Kleine Eingriffe an der Harnblase mit äusserst schweren CC**

PCCL &gt; 3

**DRG L06B****Kleine Eingriffe an der Harnblase****Prozedur L06-1**

54.3x.00↔	Exzision oder Destruktion von Läsion oder Gewebe an Bauchwand oder Nabel, n.n.bez.	56.99.31↔	Sonstige Operationen an einem Ureter, Injektion bei Ostiuminsuffizienz, offen chirurgisch
54.3x.19↔	Sonstige Exzision von Läsion oder Gewebe an Bauchwand oder Nabel	56.99.32↔	Sonstige Operationen an einem Ureter, Injektion bei Ostiuminsuffizienz, sonstiger Zugang
54.3x.20↔	Destruktion von Läsion oder Gewebe an Bauchwand oder Nabel	56.99.99↔	Sonstige Operationen an einem Ureter, sonstige
54.3x.99↔	Exzision oder Destruktion von Läsion oder Gewebe an Bauchwand oder Nabel, sonstige	57.12↔	Lösung von intraluminalen Adhäsionen mit Inzision an der Harnblase
55.96↔	Sonstige Injektion einer therapeutischen Substanz in eine Niere	57.21↔	Vesikostomie
56.94↔	Entfernen eines elektronischen Ureterstimulators	57.22↔	Revision einer Vesikostomie
56.99.00↔	Sonstige Operationen an einem Ureter, n.n.bez.	57.23.00↔	Appendicovesikostomie, n.n.bez.
56.99.10↔	Freilegung des Ureters (zur Exploration)	57.23.11↔	Anlegen einer Appendicovesikostomie
56.99.20↔	Revisionsoperation am Ureter, offen chirurgisch	57.23.12↔	Oberflächliche Revision einer Appendicovesikostomie
56.99.21↔	Revisionsoperation am Ureter, sonstiger Zugang	57.23.13↔	Tiefe Revision einer Appendicovesikostomie
56.99.30↔	Sonstige Operationen an einem Ureter, Injektion bei Ostiuminsuffizienz, transurethral	57.23.99↔	Appendicovesikostomie, sonstige
		57.34↔	Offene Biopsie der Harnblase
		57.51↔	Exzision des Urachus

57.58↔	Laparoskopische Exzision oder Destruktion von anderer Läsion oder Gewebe an der Harnblase	57.99.16↔	Exzision von erkranktem Gewebe aus einer Ersatzharnblase, offen chirurgisch, laparoskopisch oder perkutan
57.59.00↔	Offene Exzision oder Destruktion von anderer Läsion oder Gewebe an der Harnblase, n.n.bez.	57.99.17↔	Exzision von erkranktem Gewebe aus einer Ersatzharnblase, transurethral, über ein Stoma oder sonstige
57.59.10↔	Offene Exzision oder Destruktion von anderer Läsion oder Gewebe an der Harnblase, Exzision, offen chirurgisch	57.99.20↔	Injektionsbehandlung an der Harnblase, perkutan
57.59.20↔	Offene Exzision oder Destruktion von anderer Läsion oder Gewebe an der Harnblase, Myektomie	57.99.21↔	Injektionsbehandlung an der Harnblase, transurethral
57.59.99↔	Offene Exzision oder Destruktion von anderer Läsion oder Gewebe an der Harnblase, sonstige	57.99.22↔	Injektionsbehandlung an der Harnblase, offen chirurgisch
57.6x.00↔	Partielle Zystektomie, n.n.bez.	57.99.23↔	Injektionsbehandlung an der Harnblase, laparoskopisch
57.6x.10↔	Partielle Zystektomie, ohne Ureterneimplantation, offen chirurgisch	57.99.24↔	Injektionsbehandlung an der Harnblase, über ein Stoma
57.6x.11↔	Partielle Zystektomie, ohne Ureterneimplantation, laparoskopisch	57.99.30↔	Revision an der Harnblase, perkutan
57.6x.12↔	Partielle Zystektomie, mit einseitiger oder beidseitiger Ureterneimplantation, offen chirurgisch	57.99.31↔	Revision an der Harnblase, transurethral
57.6x.13↔	Partielle Zystektomie, mit einseitiger oder beidseitiger Ureterneimplantation, laparoskopisch	57.99.32↔	Revision an der Harnblase, offen chirurgisch
57.6x.20↔	Partielle Zystektomie, Supratrigonale oder subtotale Resektion, ohne Ureterneimplantation, offen chirurgisch	57.99.33↔	Revision an der Harnblase, laparoskopisch
57.6x.21↔	Partielle Zystektomie, Supratrigonale oder subtotale Resektion, ohne Ureterneimplantation, laparoskopisch	57.99.34↔	Revision an der Harnblase, über ein Stoma
57.6x.22↔	Partielle Zystektomie, Supratrigonale oder subtotale Resektion mit einseitiger oder beidseitiger Ureterneimplantation, offen chirurgisch	57.99.40↔	Operative Harnblasendehnung, n.n.bez.
57.6x.23↔	Partielle Zystektomie, Supratrigonale oder subtotale Resektion mit einseitiger oder beidseitiger Ureterneimplantation, laparoskopisch	57.99.41↔	Operative Harnblasendehnung, offen chirurgisch
57.6x.99↔	Partielle Zystektomie, sonstige	57.99.42↔	Operative Harnblasendehnung, laparoskopisch
57.81↔	Naht einer Harnblasenverletzung	57.99.43↔	Operative Harnblasendehnung, transurethral
57.82↔	Verschluss einer Zystostomie	57.99.44↔	Operative Harnblasendehnung, perkutan
57.84.00↔	Verschluss einer anderen Harnblasenfistel, n.n.bez.	57.99.45↔	Operative Harnblasendehnung, über ein Stoma
57.84.10↔	Verschluss einer vesikovaginalen Fistel, offen chirurgisch (abdominal)	57.99.49↔	Operative Harnblasendehnung, sonstige
57.84.11↔	Verschluss einer vesikovaginalen Fistel, vaginal	57.99.99↔	Sonstige Operationen an der Harnblase, sonstige
57.84.12↔	Verschluss einer vesikovaginalen Fistel, transvesikal	58.24↔	Biopsie am Periurethralgewebe
57.84.13↔	Verschluss einer vesikovaginalen Fistel, laparoskopisch	59.11↔	Sonstige Lösung von perivesikalen Adhäsionen
57.84.20↔	Verschluss einer vesikokutanen Fistel, offen chirurgisch	59.12↔	Laparoskopische Lösung von perivesikalen Adhäsionen
57.84.21↔	Verschluss einer vesikokutanen Fistel, laparoskopisch	59.19↔	Sonstige Inzision am perivesikalen Gewebe
57.84.99↔	Verschluss einer anderen Harnblasenfistel, sonstige	59.21↔	Biopsie am perirenal oder perivesikalen Gewebe
57.88↔	Sonstige Anastomose an der Harnblase	59.3↔	Plikatur am urethrovesikalen Übergang
57.89↔	Sonstige plastische Rekonstruktion an der Harnblase	59.4↔	Suprapubische Schlingensuspension
57.91↔	Sphinkterotomie an der Harnblase	59.5↔	Retropubische urethrale Suspension
57.93.00↔	(Postoperative) Blutstillung an der Harnblase, n.n.bez.	59.6↔	Paraurethrale Suspension
57.93.10↔	(Postoperative) Blutstillung an der Harnblase, perkutan	59.71↔	Levatorplastik zur urethrovesikalen Suspension
57.93.11↔	(Postoperative) Blutstillung an der Harnblase, transurethral	59.72↔	Implantat-Injektion in Urethra und/oder Harnblasenhals
57.93.12↔	(Postoperative) Blutstillung an der Harnblase, offen chirurgisch	59.73.00↔	Transvaginale Suspension, n.n.bez.
57.93.13↔	(Postoperative) Blutstillung an der Harnblase, laparoskopisch	59.73.10↔	Transvaginale Suspension mit alloplastischer Bandeinlage, n.n.bez.
57.93.14↔	(Postoperative) Blutstillung an der Harnblase, über ein Stoma	59.73.11↔	Transvaginale Suspension mit alloplastischer Bandeinlage, spannungsfreies transvaginales Band (TVT)
57.93.99↔	(Postoperative) Blutstillung an der Harnblase, sonstige	59.73.12↔	Transvaginale Suspension mit alloplastischer Bandeinlage, transobturatorisches Band (TOT)
57.98↔	Entfernen eines elektronischen Blasenstimulators	59.73.19↔	Transvaginale Suspension mit alloplastischer Bandeinlage, sonstige
57.99.00↔	Sonstige Operationen an der Harnblase, n.n.bez.	59.73.99↔	Transvaginale Suspension, sonstige
57.99.10↔	Entfernung eines Steines aus einer Ersatzharnblase, offen chirurgisch oder laparoskopisch	59.74↔	Suspensionsoperation beim Mann
57.99.11↔	Entfernung eines Steines aus einer Ersatzharnblase, transurethral, perkutan, über ein Stoma oder sonstige	59.79↔	Sonstige plastische Rekonstruktion bei Stressinkontinenz
57.99.12↔	Entfernung eines Fremdkörpers aus einer Ersatzharnblase, offen chirurgisch oder laparoskopisch	59.99↔	Sonstige Operationen an den Harnorganen
57.99.13↔	Entfernung eines Fremdkörpers aus einer Ersatzharnblase, transurethral, perkutan, über ein Stoma oder sonstige	69.21↔	Operation mit Interposition
57.99.14↔	Entfernung von Schleim aus einer Ersatzharnblase, offen chirurgisch oder laparoskopisch	69.22↔	Sonstige uterine Suspensionsoperation
57.99.15↔	Entfernung von Schleim aus einer Ersatzharnblase, transurethral, perkutan, über ein Stoma oder sonstige	70.50↔	Raffung von Zystozele und Rektozele
		70.51↔	Raffung einer Zystozele
		70.52.00↔	Raffung einer Rektozele, n.n.bez.
		70.52.10↔	Douglasplastik
		70.52.99↔	Raffung einer Rektozele, sonstige
		70.53↔	Raffung einer Zystozele und Rektozele mit Transplantat oder Prothese
		70.54↔	Korrektur einer Zystozele mit Transplantat oder Prothese
		70.55↔	Korrektur einer Rektozele mit Transplantat oder Prothese
		70.77↔	Suspension und Fixation der Vagina
		70.78↔	Suspension und Fixation der Vagina mit Transplantat oder Prothese
		70.79.00↔	Sonstige plastische Rekonstruktion an der Vagina, n.n.bez.
		70.79.10↔	Sonstige vaginale Kolporrhaphie mit Beckenbodenplastik
		70.79.99↔	Sonstige plastische Rekonstruktion an der Vagina, sonstige

**ADRG L08****Komplexe Eingriffe an der Urethra**

Prozedur in Tabelle L08-1

**DRG L08Z****Komplexe Eingriffe an der Urethra****Prozedur L08-1**

57.85↔	Zystourethroplastik und plastische Rekonstruktion am Harnblasenhals	58.45.21↔	Plastische Rekonstruktion bei Hypospadie oder Epispadie, beim Mann, sonstige Verfahren
57.89↔	Sonstige plastische Rekonstruktion an der Harnblase	58.45.99↔	Plastische Rekonstruktion bei Hypospadie oder Epispadie, sonstige
58.0↔	Urethrotomie	58.46.00↔	Sonstige Rekonstruktion der Urethra, n.n.bez.
58.39.00↔	Sonstige lokale Exzision oder Destruktion von Läsion oder Gewebe an der Urethra, n.n.bez.	58.46.10↔	Rekonstruktion des distalen Teils der Urethra nach Verletzung
58.39.10↔	Sonstige lokale Exzision oder Destruktion von Läsion oder Gewebe an der Urethra, Exzision, offen chirurgisch	58.46.11↔	Rekonstruktion der Pars prostatica oder der Pars membranacea der Urethra nach Verletzung
58.39.20↔	Sonstige lokale Exzision oder Destruktion von Läsion oder Gewebe an der Urethra, Destruktion, perkutan-transvesikal	58.46.99↔	Sonstige Rekonstruktion der Urethra, sonstige
58.39.30↔	Urethrektomie als selbstständiger Eingriff bei der Frau, einfach	58.49.00↔	Sonstige plastische Rekonstruktion an der Urethra, n.n.bez.
58.39.31↔	Urethrektomie als selbstständiger Eingriff bei der Frau, radikal	58.49.10↔	Einzeitige plastische Rekonstruktion der Urethra, mit Präputial- oder Penishaut
58.39.32↔	Urethrektomie als selbstständiger Eingriff beim Mann, einfach	58.49.11↔	Einzeitige plastische Rekonstruktion der Urethra, mit Mund- oder Harnblasenschleimhaut, sonstige Rekonstruktion
58.39.33↔	Urethrektomie als selbstständiger Eingriff beim Mann, radikal	58.49.20↔	Zweizeitige plastische Rekonstruktion der Urethra, erste Sitzung, mit Präputial- oder Penishaut
58.39.99↔	Sonstige lokale Exzision oder Destruktion von Läsion oder Gewebe an der Urethra, sonstige	58.49.21↔	Zweizeitige plastische Rekonstruktion der Urethra, erste Sitzung, mit Mund- oder Harnblasenschleimhaut
58.41↔	Naht einer Urethraverletzung	58.49.29↔	Sonstige plastische Rekonstruktion der Urethra, zweizeitig, erste Sitzung, sonstige Rekonstruktion
58.42↔	Verschluss einer Urethrostomie	58.49.30↔	Zweizeitige plastische Rekonstruktion der Urethra, zweite Sitzung, n.n.bez.
58.43.00↔	Verschluss einer anderen Urethrafistel, n.n.bez.	58.49.31↔	Zweizeitige plastische Rekonstruktion der Urethra, zweite Sitzung, mit Präputial- oder Penishaut
58.43.10↔	Verschluss einer urethrovaginalen Fistel, offen chirurgisch (abdominal)	58.49.33↔	Zweizeitige plastische Rekonstruktion der Urethra, zweite Sitzung, mit Mund- oder Harnblasenschleimhaut
58.43.11↔	Verschluss einer urethrovaginalen Fistel, laparoskopisch	58.49.39↔	Zweizeitige plastische Rekonstruktion der Urethra, zweite Sitzung, sonstige
58.43.12↔	Verschluss einer urethrovaginalen Fistel, vaginal	58.49.40↔	Revision einer plastischen Rekonstruktion an der Urethra
58.43.20↔	Verschluss einer urethrokutanen Fistel	58.49.99↔	Sonstige plastische Rekonstruktion an der Urethra, sonstige
58.43.30↔	Verschluss einer urethrorektalen Fistel	58.92↔	Exzision am Periurethralgewebe
58.43.99↔	Verschluss einer anderen Urethrafistel, sonstige		
58.44↔	Reanastomose der Urethra		
58.45.00↔	Plastische Rekonstruktion bei Hypospadie oder Epispadie, n.n.bez.		
58.45.10↔	Plastische Rekonstruktion bei Hypospadie oder Epispadie, bei der Frau		
58.45.20↔	Plastische Rekonstruktion bei Hypospadie oder Epispadie, beim Mann, Schaftaufrichtung und Chordektomie		

**ADRG L09****Andere Eingriffe bei Erkrankungen der Harnorgane**

Mindestens eine Prozedur in Tabelle L09-2

**DRG L09A****Andere Eingriffe bei Erkrankungen der Harnorgane, Alter < 16 Jahre oder mit äusserst schweren CC oder bei Neubildungen oder bestimmtem Eingriff**

Alter &lt; 16 Jahre oder PCCL &gt; 3 oder Diagnose in Tabelle L09-1 oder Prozedur in Tabelle L09-3

**DRG L09B****Andere Eingriffe bei Erkrankungen der Harnorgane, Alter > 15 Jahr****Diagnose L09-1**

C64	BNB der Niere, ausgenommen Nierenbecken	C67.8	BNB: Harnblase, mehrere Teilbereiche überlappend
C65	BNB Nierenbecken	C67.9	Bösartige Neubildung: Harnblase, nicht näher bezeichnet
C66	BNB Ureter	C68.0	Bösartige Neubildung: Urethra
C67.0	Bösartige Neubildung: Trigonum vesicae	C68.1	Bösartige Neubildung: Paraurethrale Drüse
C67.1	Bösartige Neubildung: Apex vesicae	C68.8	BNB: Harnorgane, mehrere Teilbereiche überlappend
C67.2	Bösartige Neubildung: Laterale Harnblasenwand	C68.9	Bösartige Neubildung: Harnorgan, nicht näher bezeichnet
C67.3	Bösartige Neubildung: Vordere Harnblasenwand	C79.0	Sekundäre BNB Niere u Nierenbecken
C67.4	Bösartige Neubildung: Hintere Harnblasenwand	C79.1	Sekundäre BNB Harnblase, sonst u nnbez Harnorgane
C67.5	Bösartige Neubildung: Harnblasenhals	D09.0	Carcinoma in situ Harnblase
C67.6	Bösartige Neubildung: Ostium ureteris	D09.1	Carcinoma in situ sonst u nnbez Harnorgane
C67.7	Bösartige Neubildung: Urachus	D30.0	Gutartige Neubildung Niere

D30.1	Gutartige Neubildung Nierenbecken	D41.1	NB unsich/unbek Verhalt Nierenbecken
D30.2	Gutartige Neubildung Ureter	D41.2	NB unsich/unbek Verhalt Ureter
D30.3	Gutartige Neubildung Harnblase	D41.3	NB unsich/unbek Verhalt Urethra
D30.4	Gutartige Neubildung Urethra	D41.4	NB unsich/unbek Verhalt Harnblase
D30.7	Gutartige Neubildung sonstige Harnorgane	D41.7	NB unsich/unbek Verhalt sonstige Harnorgane
D30.9	Gutartige Neubildung Harnorgan, nnbez	D41.9	NB unsich/unbek Verhalt Harnorgan, nnbez
D41.0	NB unsich/unbek Verhalt Niere		

## Prozedur L09-2

00.63↔	Perkutanes Einsetzen von Stent(s) an A. carotis	38.07.11↔	Inzision der V. cava inferior
00.64↔	Perkutanes Einsetzen von Stent(s) an sonstigen präzerebralen (extrakraniellen) Arterien	38.07.12↔	Inzision der V. iliaca
00.65.00↔	Perkutanes Einsetzen von sonstigem(n) intrakraniellen vaskulären Stent(s), n.n.bez.	38.07.19↔	Inzision von tiefen abdominalen Venen, sonstige
00.65.11↔	Perkutanes transluminale Einsetzen von intrakraniellen vaskulären Mikrostant(s)	38.07.99↔	Inzision von abdominalen Venen, sonstige
00.65.99↔	Perkutanes Einsetzen von sonstigem(n) intrakraniellen vaskulären Stent(s), sonstige	38.16.00↔	Endarterektomie von abdominalen Arterien, n.n.bez.
00.67.00↔	Perkutanes Einsetzen von zentralen Gefässstent(s), n.n.bez.	38.16.10↔	Endarterektomie von viszerale Arterien, n.n.bez.
00.67.10↔	Perkutanes Einsetzen von Gefässstent(s) in die V. cava	38.16.11↔	Endarterektomie des Truncus coeliacus
00.67.20↔	Perkutanes Einsetzen von Gefässstent(s) in die V. porta	38.16.12↔	Endarterektomie der A. gastrica
00.67.99↔	Perkutanes Einsetzen von zentralen Gefässstent(s), sonstige	38.16.13↔	Endarterektomie der A. hepatica
01.15↔	Biopsie am Schädel	38.16.14↔	Endarterektomie der A. lienalis
03.93.10↔	Implantation oder Ersetzen der Elektrode(n) eines temporären epiduralen Neurostimulators, Einzelelektrodensystems, Teststimulation	38.16.15↔	Endarterektomie der A. renalis
03.93.11↔	Implantation oder Ersetzen der Elektrode(n) eines temporären epiduralen Neurostimulators, Mehrelektrodensystems, Teststimulation	38.16.16↔	Endarterektomie der A. mesenterialis
03.93.20↔	Implantation oder Ersetzen der Elektrode(n) eines permanenten epiduralen Neurostimulators, Einzelelektrodensystems, Dauerstimulation, perkutan	38.16.17↔	Endarterektomie der A. lumbalis
03.93.21↔	Implantation oder Ersetzen der Elektrode(n) eines permanenten epiduralen Neurostimulators, Mehrelektrodensystems, Dauerstimulation, perkutan	38.16.18↔	Endarterektomie der A. iliaca
03.93.22↔	Implantation oder Ersetzen der Elektrode(n) eines permanenten epiduralen Neurostimulators, Einzelelektrodensystems, Dauerstimulation, offen chirurgisch	38.16.19↔	Endarterektomie von viszerale Arterien, sonstige
03.93.23↔	Implantation oder Ersetzen der Elektrode(n) eines permanenten epiduralen Neurostimulators, Mehrelektrodensystems, Dauerstimulation, offen chirurgisch	38.16.99↔	Endarterektomie von abdominalen Arterien, sonstige
03.93.30↔	Implantation oder Ersetzen einer subduralen Elektrode zur Vorderwurzelstimulation	38.36.00↔	Resektion von abdominalen Arterien mit Anastomose, n.n.bez.
03.93.99↔	Implantation oder Ersetzen der Elektrode(n) eines spinalen Neurostimulators, sonstige	38.36.10↔	Resektion von viszerale Arterien mit Anastomose, n.n.bez.
06.81.00↔	Vollständige Parathyreoidektomie, n.n.bez.	38.36.11↔	Resektion des Truncus coeliacus mit Anastomose
06.81.10↔	Vollständige Parathyreoidektomie, ohne Replantation	38.36.12↔	Resektion der A. gastrica mit Anastomose
06.81.13↔	Vollständige Parathyreoidektomie durch Sternotomie, ohne Replantation	38.36.13↔	Resektion der A. hepatica mit Anastomose
06.81.99↔	Vollständige Parathyreoidektomie, sonstige	38.36.14↔	Resektion der A. lienalis mit Anastomose
06.89.00↔	Partielle Parathyreoidektomie, n.n.bez.	38.36.15↔	Resektion der A. renalis mit Anastomose
06.89.11↔	Reexploration mit partieller Parathyreoidektomie	38.36.16↔	Resektion der A. mesenterialis mit Anastomose
06.89.13↔	Sonstige Operationen an der Nebenschilddrüse durch Sternotomie	38.36.17↔	Resektion der A. iliaca mit Anastomose
06.89.99↔	Partielle Parathyreoidektomie, sonstige	38.36.19↔	Resektion von viszerale Arterien mit Anastomose, sonstige
33.28↔	Offene Lungenbiopsie	38.36.99↔	Resektion von abdominalen Arterien mit Anastomose, sonstige
34.03↔	Wiedereröffnung einer Thorakotomie	38.37.00↔	Resektion von abdominalen Venen mit Anastomose, n.n.bez.
38.06.00↔	Inzision von abdominalen Arterien, n.n.bez.	38.37.10↔	Resektion von tiefen abdominalen Venen mit Anastomose, n.n.bez.
38.06.10↔	Inzision von viszerale Arterien, n.n.bez.	38.37.11↔	Resektion der V. cava inferior mit Anastomose
38.06.11↔	Inzision des Truncus coeliacus	38.37.12↔	Resektion der V.iliaca mit Anastomose
38.06.12↔	Inzision der A. gastrica	38.37.19↔	Resektion von tiefen abdominalen Venen mit Anastomose, sonstige
38.06.13↔	Inzision der A. hepatica	38.37.99↔	Resektion von abdominalen Venen mit Anastomose, sonstige
38.06.14↔	Inzision der A. lienalis	38.44.00↔	Resektion der Aorta abdominalis mit Ersatz, n.n.bez.
38.06.15↔	Inzision der A. renalis	38.44.10↔	Resektion der Aorta abdominalis, suprarenal mit Ersatz
38.06.16↔	Inzision der A. mesenterialis	38.44.11↔	Resektion der Aorta abdominalis, infrarenal mit Ersatz
38.06.17↔	Inzision der A. lumbalis	38.44.12↔	Resektion der Aorta abdominalis, juxtarenal mit Ersatz
38.06.18↔	Inzision der A. iliaca	38.44.99↔	Resektion der Aorta abdominalis mit Ersatz, sonstige
38.06.19↔	Inzision von viszerale Arterien, sonstige	38.46↔	Resektion von abdominalen Arterien mit Ersatz
38.06.99↔	Inzision von abdominalen Arterien, sonstige	38.47.00↔	Resektion von abdominalen Venen mit Ersatz, n.n.bez.
38.07.00↔	Inzision von abdominalen Venen, n.n.bez.	38.47.10↔	Resektion von tiefen abdominalen Venen mit Ersatz, n.n.bez.
38.07.10↔	Inzision von tiefen abdominalen Venen, n.n.bez.	38.47.11↔	Resektion der V. cava inferior mit Ersatz
		38.47.12↔	Resektion der V. iliaca mit Ersatz
		38.47.19↔	Resektion von tiefen abdominalen Venen mit Ersatz, sonstige
		38.47.99↔	Resektion von abdominalen Venen mit Ersatz, sonstige
		38.64.00↔	Sonstige Exzision der Aorta, n.n.bez.
		38.64.10↔	Sonstige Exzision der thorakalen Aorta
		38.64.20↔	Sonstige Exzision der Aorta abdominalis
		38.64.99↔	Sonstige Exzision der Aorta, sonstige
		38.66.00↔	Sonstige Exzision von abdominalen Arterien, n.n.bez.
		38.66.10↔	Sonstige Exzision von viszerale Arterien, n.n.bez.
		38.66.11↔	Sonstige Exzision des Truncus coeliacus
		38.66.12↔	Sonstige Exzision der A. gastrica
		38.66.13↔	Sonstige Exzision der A. hepatica
		38.66.14↔	Sonstige Exzision der A. lienalis
		38.66.15↔	Sonstige Exzision der A. renalis
		38.66.16↔	Sonstige Exzision der A. mesenterialis
		38.66.17↔	Sonstige Exzision der A. lumbalis



38.66.18↔	Sonstige Exzision der A. iliaca	39.42↔	Revision eines arteriovenösen Shunts zur Hämodialyse
38.66.19↔	Sonstige Exzision viszeraler Arterien, sonstige	39.43↔	Entfernen eines arteriovenösen Shunts zur Hämodialyse
38.66.99↔	Sonstige Exzision abdominaler Arterien, sonstige	39.49.00↔	Sonstige Revision nach vaskulärem Eingriff, n.n.bez.
38.67.00↔	Sonstige Exzision von abdominalen Venen, n.n.bez.	39.49.10↔	Revision einer Gefässanastomose
38.67.10↔	Sonstige Exzision von tiefen abdominalen Venen, n.n.bez.	39.49.20↔	Revision eines vaskulären Implantats
38.67.11↔	Sonstige Exzision der V. cava inferior	39.49.21↔	Wechsel eines vaskulären Implantats
38.67.12↔	Sonstige Exzision der V. iliaca	39.49.22↔	Entfernung eines vaskulären Implantats
38.67.19↔	Sonstige Exzision von tiefen abdominalen Venen, sonstige	39.49.30↔	Ersatz eines kardialen Conduit
38.67.99↔	Sonstige Exzision von abdominalen Venen, sonstige	39.49.99↔	Sonstige Revision nach vaskulärem Eingriff, sonstige
38.86.00↔	Sonstiger chirurgischer Verschluss von abdominalen Arterien, n.n.bez.	39.50.00↔	Angioplastik oder Atherektomie an sonstigem(n) Nicht-Herzkranzgefäss(en), n.n.bez.
38.86.10↔	Sonstiger chirurgischer Verschluss von viszeralen Arterien, n.n.bez.	39.50.10↔	Angioplastik oder Atherektomie an sonstigem(n) Nicht-Herzkranzgefäss(en) mit Ballon, n.n.bez.
38.86.11↔	Sonstiger chirurgischer Verschluss des Truncus coeliacus	39.50.11↔	Angioplastik oder Atherektomie an sonstigem(n) Nicht-Herzkranzgefäss(en) mit einfacher Ballon
38.86.12↔	Sonstiger chirurgischer Verschluss der A. gastrica	39.50.12↔	Angioplastik oder Atherektomie an sonstigem(n) Nicht-Herzkranzgefäss(en) mit cutting Ballon
38.86.13↔	Sonstiger chirurgischer Verschluss der A. hepatica	39.50.13↔	Angioplastik oder Atherektomie an sonstigem(n) Nicht-Herzkranzgefäss(en) mit Kryoplastie-Ballon
38.86.14↔	Sonstiger chirurgischer Verschluss der A. lienalis	39.50.14↔	Angioplastik oder Atherektomie an sonstigem(n) Nicht-Herzkranzgefäss(en) mit Drug eluting Ballon
38.86.15↔	Sonstiger chirurgischer Verschluss der A. renalis	39.50.19↔	Angioplastik oder Atherektomie an sonstigem(n) Nicht-Herzkranzgefäss(en) mit sonstiger Ballon
38.86.16↔	Sonstiger chirurgischer Verschluss der A. mesenterialis	39.50.20↔	Angioplastik Blade- Laserangioplastie an sonstigem(n) Nicht-Herzkranzgefäss(en)
38.86.17↔	Sonstiger chirurgischer Verschluss der A. iliaca	39.50.21↔	Angioplastik Thrombektomie an sonstigem(n) Nicht-Herzkranzgefäss(en)
38.86.19↔	Sonstiger chirurgischer Verschluss von viszeralen Arterien, sonstige	39.50.99↔	Angioplastik oder Atherektomie an sonstigem(n) Nicht-Herzkranzgefäss(en), sonstige
38.86.99↔	Sonstiger chirurgischer Verschluss von abdominalen Arterien, sonstige	39.52.99↔	Sonstige Korrektur eines Aneurysmas, sonstige
38.87.00↔	Sonstiger chirurgischer Verschluss von abdominalen Venen, n.n.bez.	39.53↔	Verschluss einer arteriovenösen Fistel
38.87.10↔	Sonstiger chirurgischer Verschluss von tiefen abdominalen Venen, n.n.bez.	39.55↔	Reimplantation eines aberrierenden Nierengefässes
38.87.11↔	Sonstiger chirurgischer Verschluss der V. cava inferior	39.56.00↔	Plastische Rekonstruktion eines Blutgefässes mit Gewebe-Patch, n.n.bez.
38.87.12↔	Sonstiger chirurgischer Verschluss der V. iliaca communis und V. iliaca interna	39.56.10↔	Plastische Rekonstruktion von Gefässen an Kopf und Hals mit Gewebe-Patch, n.n.bez.
38.87.19↔	Sonstiger chirurgischer Verschluss von tiefen abdominalen Venen, sonstige	39.56.11↔	Plastische Rekonstruktion von intrakraniellen Gefässen mit Gewebe-Patch
38.87.99↔	Sonstiger chirurgischer Verschluss von abdominalen Venen, sonstige	39.56.12↔	Plastische Rekonstruktion der V. jugularis mit Gewebe-Patch
39.27.00↔	Arteriovenöser Shunt für Hämodialyse, n.n.bez.	39.56.19↔	Plastische Rekonstruktion von Gefässen an Kopf und Hals mit Gewebe-Patch, sonstige
39.27.10↔	AV-Fistel für Hämodialyse	39.56.20↔	Plastische Rekonstruktion von Gefässen der oberen Extremität mit Gewebe-Patch, n.n.bez.
39.27.11↔	AV-Fistel mit allogenem oder alloplastischem Material für Hämodialyse	39.56.21↔	Plastische Rekonstruktion von Arterien der oberen Extremität mit Gewebe-Patch
39.27.99↔	Arteriovenöser Shunt für Hämodialyse, sonstige	39.56.22↔	Plastische Rekonstruktion der V. subclavia, V. axillaris und V. brachiocephalica mit Gewebe-Patch
39.31.00↔	Naht einer Arterie, n.n.bez.	39.56.23↔	Plastische Rekonstruktion von sonstigen tiefen Venen der oberen Extremitäten mit Gewebe-Patch
39.31.10↔	Naht einer Arterie an Kopf und Hals, n.n.bez.	39.56.29↔	Plastische Rekonstruktion von Gefässen der oberen Extremität mit Gewebe-Patch, sonstige
39.31.11↔	Naht einer intrakraniellen Arterie	39.56.30↔	Plastische Rekonstruktion von thorakalen Gefässen mit Gewebe-Patch, n.n.bez.
39.31.19↔	Naht einer Arterie an Kopf und Hals, sonstige	39.56.31↔	Plastische Rekonstruktion der thorakalen Aorta mit Gewebe-Patch
39.31.20↔	Naht einer Arterie des Oberarms, n.n.bez.	39.56.32↔	Plastische Rekonstruktion der V. pulmonalis mit Gewebe-Patch
39.31.21↔	Naht der A. axillaris	39.56.33↔	Plastische Rekonstruktion der V. cava superior mit Gewebe-Patch
39.31.22↔	Naht der A. brachialis	39.56.39↔	Plastische Rekonstruktion von thorakalen Gefässen mit Gewebe-Patch, sonstige
39.31.29↔	Naht einer Arterie des Oberarms, sonstige	39.56.40↔	Plastische Rekonstruktion abdominaler Arterien mit Gewebe-Patch, n.n.bez.
39.31.30↔	Naht einer Arterie des Unterarms	39.56.41↔	Plastische Rekonstruktion der abdominalen Aorta mit Gewebe-Patch
39.31.40↔	Naht einer Arterie der Hand	39.56.42↔	Plastische Rekonstruktion des Truncus coeliacus mit Gewebe-Patch
39.31.50↔	Naht einer Arterie der unteren Extremität	39.56.43↔	Plastische Rekonstruktion der A. gastrica mit Gewebe-Patch
39.31.60↔	Naht der Aorta, n.n.bez.	39.56.44↔	Plastische Rekonstruktion der A. hepatica mit Gewebe-Patch
39.31.61↔	Naht der thorakalen Aorta	39.56.45↔	Plastische Rekonstruktion der A. lienalis mit Gewebe-Patch
39.31.62↔	Naht der abdominalen Aorta	39.56.46↔	Plastische Rekonstruktion der A. renalis mit Gewebe-Patch
39.31.69↔	Naht der Aorta, sonstige	39.56.47↔	Plastische Rekonstruktion der A. mesenterica mit Gewebe-Patch
39.31.70↔	Naht von sonstigen thorakalen Arterien, n.n.bez.		
39.31.71↔	Naht der A. pulmonalis		
39.31.72↔	Naht des Truncus brachiocephalicus		
39.31.73↔	Naht der A. subclavia		
39.31.79↔	Naht von thorakalen Arterien, sonstige		
39.31.80↔	Naht von abdominalen Arterien, n.n.bez.		
39.31.81↔	Naht des Truncus coeliacus		
39.31.82↔	Naht der A. gastrica		
39.31.83↔	Naht der A. hepatica		
39.31.84↔	Naht der A. lienalis		
39.31.85↔	Naht der A. renalis		
39.31.86↔	Naht der A. mesenterialis		
39.31.87↔	Naht der A. lumbalis		
39.31.88↔	Naht der A. iliaca		
39.31.89↔	Naht von abdominalen Arterien, sonstige		
39.31.99↔	Naht einer Arterie, sonstige		

39.56.48↔	Plastische Rekonstruktion der A. iliaca mit Gewebe-Patch	39.57.48↔	Plastische Rekonstruktion der A. iliaca mit synthetischem Patch Graft
39.56.49↔	Plastische Rekonstruktion abdominaler Arterien mit Gewebe-Patch, sonstige	39.57.49↔	Plastische Rekonstruktion abdominaler Arterien mit synthetischem Patch Graft, sonstige
39.56.50↔	Plastische Rekonstruktion abdominaler Venen mit Gewebe-Patch, n.n.bez.	39.57.50↔	Plastische Rekonstruktion abdominaler Venen mit synthetischem Patch Graft, n.n.bez.
39.56.51↔	Plastische Rekonstruktion der V. cava inferior mit Gewebe-Patch	39.57.51↔	Plastische Rekonstruktion der V. cava inferior mit synthetischem Patch Graft
39.56.52↔	Plastische Rekonstruktion der V. iliaca mit Gewebe-Patch	39.57.52↔	Plastische Rekonstruktion der V. iliaca mit synthetischem Patch Graft
39.56.59↔	Plastische Rekonstruktion abdominaler Venen mit Gewebe-Patch, sonstige	39.57.59↔	Plastische Rekonstruktion abdominaler Venen mit synthetischem Patch Graft, sonstige
39.56.60↔	Plastische Rekonstruktion von Gefässen der unteren Extremität mit Gewebe-Patch, n.n.bez.	39.57.60↔	Plastische Rekonstruktion von Gefässen der unteren Extremität mit synthetischem Patch Graft, n.n.bez.
39.56.61↔	Plastische Rekonstruktion von Arterien der unteren Extremität mit Gewebe-Patch	39.57.61↔	Plastische Rekonstruktion von Arterien der unteren Extremität mit synthetischem Patch Graft
39.56.62↔	Plastische Rekonstruktion der V. femoralis und V.poplitea mit Gewebe-Patch	39.57.62↔	Plastische Rekonstruktion der V. femoralis und V.poplitea mit synthetischem Patch Graft
39.56.63↔	Plastische Rekonstruktion von sonstigen tiefen Venen der unteren Extremitäten mit Gewebe-Patch	39.57.63↔	Plastische Rekonstruktion von sonstigen tiefen Venen der unteren Extremitäten mit synthetischem Patch Graft
39.56.64↔	Plastische Rekonstruktion von oberflächlichen Venen des Oberschenkels mit Gewebe-Patch	39.57.64↔	Plastische Rekonstruktion von oberflächlichen Venen des Oberschenkels mit synthetischem Patch Graft
39.56.69↔	Plastische Rekonstruktion von Gefässen der unteren Extremität mit Gewebe-Patch, sonstige	39.57.69↔	Plastische Rekonstruktion von Gefässen der unteren Extremität mit synthetischem Patch Graft, sonstige
39.56.99↔	Plastische Rekonstruktion eines Blutgefässes mit Gewebe-Patch, sonstige	39.57.99↔	Plastische Rekonstruktion mit synthetischem Patch Graft, sonstige
39.57.00↔	Plastische Rekonstruktion mit synthetischem Patch Graft, n.n.bez.	39.58↔	Plastische Rekonstruktion eines Blutgefässes mit Patch Graft n.n.bez.
39.57.10↔	Plastische Rekonstruktion von Gefässen an Kopf und Hals mit synthetischem Patch Graft, n.n.bez.	39.59.10↔	Transposition von Arterien, n.n.bez.
39.57.11↔	Plastische Rekonstruktion von intrakraniellen Gefässen mit synthetischem Patch Graft	39.59.11↔	Transposition der extrakraniellen A. vertebralis
39.57.12↔	Plastische Rekonstruktion von extrakraniellen Arterien an Kopf und Hals mit synthetischem Patch Graft	39.59.12↔	Transposition von sonstigen extrakraniellen Arterien an Kopf und Hals
39.57.13↔	Plastische Rekonstruktion der V. jugularis mit synthetischem Patch Graft	39.59.13↔	Transposition von Arterien der oberen Extremität
39.57.19↔	Plastische Rekonstruktion von Gefässen an Kopf und Hals mit synthetischem Patch Graft, sonstige	39.59.14↔	Transposition von thorakalen Arterien
39.57.20↔	Plastische Rekonstruktion von Gefässen der oberen Extremität mit synthetischem Patch Graft, n.n.bez.	39.59.15↔	Transposition der A. gastrica, A. hepatica und A. lienalis
39.57.21↔	Plastische Rekonstruktion von Arterien der oberen Extremität mit synthetischem Patch Graft	39.59.16↔	Transposition der A. renalis
39.57.22↔	Plastische Rekonstruktion der V. subclavia, V. axillaris und V. brachiocephalica mit synthetischem Patch Graft	39.59.17↔	Transposition der A. mesenterica
39.57.23↔	Plastische Rekonstruktion von sonstigen tiefen Venen der oberen Extremitäten mit synthetischem Patch Graft	39.59.18↔	Transposition sonstiger viszeraler Arterien
39.57.29↔	Plastische Rekonstruktion von Gefässen der oberen Extremität mit synthetischem Patch Graft, sonstige	39.59.19↔	Transposition der A. iliaca
39.57.30↔	Plastische Rekonstruktion von thorakalen Gefässen mit synthetischem Patch Graft, n.n.bez.	39.59.20↔	Transposition von sonstigen abdominalen Arterien
39.57.31↔	Plastische Rekonstruktion der thorakalen Aorta mit synthetischem Patch Graft	39.59.21↔	Transposition von Arterien der unteren Extremität
39.57.32↔	Plastische Rekonstruktion der V. pulmonalis mit synthetischem Patch Graft	39.59.29↔	Transposition von Arterien, sonstige
39.57.33↔	Plastische Rekonstruktion der V. cava superior mit synthetischem Patch Graft	39.59.30↔	Sonstige plastische Rekonstruktion von Gefässen an Kopf und Hals, n.n.bez.
39.57.39↔	Plastische Rekonstruktion von thorakalen Gefässen mit synthetischem Patch Graft, sonstige	39.59.31↔	Sonstige plastische Rekonstruktion eines intrakraniellen Gefässes
39.57.40↔	Plastische Rekonstruktion abdominaler Arterien mit synthetischem Patch Graft, n.n.bez.	39.59.32↔	Sonstige plastische Rekonstruktion der extrakraniellen A. vertebralis
39.57.41↔	Plastische Rekonstruktion der abdominalen Aorta mit synthetischem Patch Graft	39.59.33↔	Sonstige plastische Rekonstruktion von extrakraniellen Arterien an Kopf und Hals, sonstige
39.57.42↔	Plastische Rekonstruktion des Truncus coeliacus mit synthetischem Patch Graft	39.59.34↔	Sonstige plastische Rekonstruktion der V. jugularis
39.57.43↔	Plastische Rekonstruktion der A. gastrica mit synthetischem Patch Graft	39.59.39↔	Sonstige plastische Rekonstruktion von Gefässen an Kopf und Hals, sonstige
39.57.44↔	Plastische Rekonstruktion der A. hepatica mit synthetischem Patch Graft	39.59.40↔	Sonstige plastische Rekonstruktion von Gefässen der oberen Extremität, n.n.bez.
39.57.45↔	Plastische Rekonstruktion der A. lienalis mit synthetischem Patch Graft	39.59.41↔	Sonstige plastische Rekonstruktion von Arterien der oberen Extremität
39.57.46↔	Plastische Rekonstruktion der A. renalis mit synthetischem Patch Graft	39.59.42↔	Sonstige plastische Rekonstruktion der V. subclavia, V. axillaris und V. brachiocephalica
39.57.47↔	Plastische Rekonstruktion der A. mesenterica mit synthetischem Patch Graft	39.59.48↔	Sonstige plastische Rekonstruktion von sonstigen tiefen Venen der oberen Extremität
		39.59.49↔	Sonstige plastische Rekonstruktion von Gefässen der oberen Extremität, sonstige
		39.59.50↔	Sonstige plastische Rekonstruktion von thorakalen Gefässen, n.n.bez.
		39.59.51↔	Sonstige plastische Rekonstruktion der thorakalen Aorta
		39.59.52↔	Sonstige plastische Rekonstruktion der A. pulmonalis
		39.59.53↔	Sonstige plastische Rekonstruktion von thorakalen Arterien, sonstige
		39.59.54↔	Sonstige plastische Rekonstruktion der V. pulmonalis
		39.59.55↔	Sonstige plastische Rekonstruktion der V. cava superior

39.59.59↔	Sonstige plastische Rekonstruktion von thorakalen Gefässen, sonstige	39.72.29↔	Selektive Embolisation von extrakraniellen Gefässen des Kopfes und des Halses, sonstige
39.59.60↔	Sonstige plastische Rekonstruktion von abdominalen Arterien, n.n.bez.	39.72.30↔	Perkutan-transluminale Embolisation einer Gefässmissbildung durch Mikrokatheter, n.n.bez.
39.59.61↔	Sonstige plastische Rekonstruktion der abdominalen Aorta	39.72.31↔	Perkutan-transluminale Embolisation einer Gefässmissbildung durch Mikrokatheter, Verwendung von einem Mikrokatheter
39.59.62↔	Sonstige plastische Rekonstruktion des Truncus coeliacus	39.72.32↔	Perkutan-transluminale Embolisation einer Gefässmissbildung durch Mikrokatheter, Verwendung von zwei Mikrokathetern
39.59.63↔	Sonstige plastische Rekonstruktion der A. gastrica	39.72.33↔	Perkutan-transluminale Embolisation einer Gefässmissbildung durch Mikrokatheter, Verwendung von drei Mikrokathetern
39.59.64↔	Sonstige plastische Rekonstruktion A. hepatica	39.72.34↔	Perkutan-transluminale Embolisation einer Gefässmissbildung durch Mikrokatheter, Verwendung von vier Mikrokathetern
39.59.65↔	Sonstige plastische Rekonstruktion der A. lienalis	39.72.35↔	Perkutan-transluminale Embolisation einer Gefässmissbildung durch Mikrokatheter, Verwendung von fünf Mikrokathetern
39.59.66↔	Sonstige plastische Rekonstruktion der A. renalis	39.72.39↔	Perkutan-transluminale Embolisation einer Gefässmissbildung durch Mikrokatheter, Verwendung von mehr Mikrokathetern
39.59.67↔	Sonstige plastische Rekonstruktion der A. mesenterica	39.72.99↔	Endovaskuläre plastische Rekonstruktion oder Okklusion von Gefässen am Kopf und Hals, sonstige
39.59.68↔	Sonstige plastische Rekonstruktion der A. iliaca	39.73.00↔	Endovaskuläre Implantation eines Grafts an der thorakalen Aorta, n.n.bez.
39.59.69↔	Sonstige plastische Rekonstruktion von abdominalen Arterien, sonstige	39.73.10↔	Endovaskuläre Implantation eines Grafts in die Aorta thoracica, ohne Fenestrierung oder Seitenarm
39.59.70↔	Sonstige plastische Rekonstruktion von abdominalen Venen, n.n.bez.	39.73.11↔	Endovaskuläre Implantation eines Grafts in die Aorta thoracica, mit Fenestrierung oder Seitenarm
39.59.71↔	Sonstige plastische Rekonstruktion der V. cava inferior	39.73.20↔	Endovaskuläre Implantation eines Grafts in die Aorta thoracoabdominalis
39.59.72↔	Sonstige plastische Rekonstruktion der V. iliaca	39.73.99↔	Endovaskuläre Implantation eines Grafts an der thorakalen Aorta, sonstige
39.59.79↔	Sonstige plastische Rekonstruktion von abdominalen Venen, sonstige	39.75.01↔	Perkutan-transluminale Gefässintervention, Fremdkörperentfernung mit Bergekatheter, Körbchenkatheter, etc.
39.59.80↔	Sonstige plastische Rekonstruktion von Gefässen der unteren Extremität, n.n.bez.	39.75.10↔	Perkutan-transluminale Gefässintervention, sonstige Gefässe, Kathetersysteme zu Rekanalisation von Totalverschlüssen
39.59.81↔	Sonstige plastische Rekonstruktion von Arterien der unteren Extremität	39.75.11↔	Perkutan-transluminale Gefässintervention, sonstige Gefässe, Rotationsthorombektomie
39.59.82↔	Sonstige plastische Rekonstruktion der V. femoralis	39.75.12↔	Perkutan-transluminale Gefässintervention, sonstige Gefässe, Laserangioplastie
39.59.83↔	Sonstige plastische Rekonstruktion der V. poplitea	39.75.13↔	Perkutan-transluminale Gefässintervention, sonstige Gefässe, Anti-Embolie-System (periphere oder viscerale Gefässe)
39.59.88↔	Sonstige plastische Rekonstruktion von sonstigen tiefen Venen der unteren Extremität	39.75.14↔	Perkutan-transluminale Gefässintervention, sonstige Gefässe, Atherektomie
39.59.89↔	Sonstige plastische Rekonstruktion von Gefässen der unteren Extremität, sonstige	39.75.15↔	Perkutan-transluminale Gefässintervention, sonstige Gefässe, selektive Thrombolyse
39.59.90↔	Sonstige plastische Rekonstruktion eines Gefässes, Venenklappenplastik	39.75.16↔	Perkutan-transluminale Gefässintervention sonstige Gefässe, selektive Thrombolyse, ultraschallunterstützt
39.71.00↔	Endovaskuläre Implantation eines Grafts in Aorta abdominalis, n.n.bez.	39.76.50↔	Perkutane selektive Thrombolyse an extrakraniellen Gefässen des Kopfes und Halses
39.71.10↔	Endovaskuläre Implantation eines Grafts in Aorta abdominalis, aortoiliakal, ohne Fenestrierung oder Seitenarm	39.76.70↔	Perkutane endovaskuläre Fremdkörperentfernung aus extrakraniellen Gefässen des Kopfes und Halses
39.71.11↔	Endovaskuläre Implantation eines Grafts in Aorta abdominalis, aortoiliakal, mit Fenestrierung oder Seitenarm	39.77.50↔	Perkutane selektive Thrombolyse von intrakranialem(n) Gefäss(en)
39.71.12↔	Endovaskuläre Implantation eines Grafts in Aorta abdominalis, Bifurkationsprothese, aortobiliakal, ohne Fenestrierung oder Seitenarm	39.77.70↔	Perkutane endovaskuläre Fremdkörperentfernung aus intrakranialem(n) Gefäss(en)
39.71.13↔	Endovaskuläre Implantation eines Grafts in Aorta abdominalis, Bifurkationsprothese, aortobiliakal, mit Fenestrierung oder Seitenarm	39.79.11↔	Endovaskuläre Implantation eines Grafts an Viszeralgefässen
39.71.14↔	Endovaskuläre Implantation eines Grafts in Aorta abdominalis, Rohrprothese, aortal, ohne Fenestrierung oder Seitenarm	39.79.12↔	Endovaskuläre Implantation eines Grafts an Gefässen des Beckens
39.71.15↔	Endovaskuläre Implantation eines Grafts in Aorta abdominalis, Rohrprothese, aortal, mit Fenestrierung oder Seitenarm	39.79.13↔	Endovaskuläre Implantation eines Grafts an abdominalen Gefässen
39.71.99↔	Endovaskuläre Implantation eines Grafts in Aorta abdominalis, sonstige	39.79.19↔	Endovaskuläre Implantation eines Grafts an sonstigen Gefässen, sonstige
39.72.00↔	Endovaskuläre plastische Rekonstruktion oder Okklusion von Gefässen am Kopf und Hals, n.n.bez.	39.79.20↔	Coil-Embolisation oder -Verschluss von sonstigen Gefässen, n.n.bez.
39.72.10↔	Selektive Embolisation von intrakraniellen Gefässen, n.n.bez.	39.79.21↔	Coil-Embolisation oder -Verschluss von Gefässen der oberen Extremitäten
39.72.11↔	Selektive Embolisation von intrakraniellen Gefässen mit Partikeln oder Metallspiralen	39.79.22↔	Coil-Embolisation oder -Verschluss der Aorta
39.72.12↔	Selektive Embolisation von intrakraniellen Gefässen mit embolisierenden Flüssigkeiten, ablösbaren Ballons oder Schirmen	39.79.23↔	Coil-Embolisation oder -Verschluss des Ductus arteriosus apertus
39.72.13↔	Selektive Embolisation von intrakraniellen Gefässen durch Stents als Flow-Diverter	39.79.24↔	Coil-Embolisation oder -Verschluss von thorakalen Gefässen
39.72.14↔	Selektive Embolisation von intrakraniellen Gefässen mit adhäsivem Embolisat	39.79.25↔	Coil-Embolisation oder -Verschluss von viszerale Gefässen
39.72.19↔	Selektive Embolisation von intrakraniellen Gefässen, sonstige	39.79.26↔	Coil-Embolisation oder -Verschluss von abdominalen Gefässen
39.72.20↔	Selektive Embolisation von extrakraniellen Gefässen des Kopfes und des Halses, n.n.bez.	39.79.27↔	Coil-Embolisation oder -Verschluss von Gefässen der unteren Extremitäten
39.72.21↔	Selektive Embolisation von extrakraniellen Gefässen des Kopfes und des Halses mit Partikeln oder Metallspiralen	39.79.28↔	Coil-Embolisation oder -Verschluss von spinalen Gefässen
39.72.22↔	Selektive Embolisation von extrakraniellen Gefässen des Kopfes und des Halses mit embolisierenden Flüssigkeiten, ablösbaren Ballons oder Schirmen		
39.72.24↔	Selektive Embolisation von extrakraniellen Gefässen des Kopfes und des Halses mit adhäsivem Embolisat		

39.79.29↔	Coil-Embolisation oder -Verschluss von sonstigen Gefässen, sonstige	39.79.70↔	Kathetertechnischer Verschluss von Arterien mittels Laser, sonstigen Gefässen, n.n.bez.
39.79.30↔	Selektive Embolisation mit embolisierenden Flüssigkeiten von sonstigen Gefässen, n.n.bez.	39.79.71↔	Kathetertechnischer Verschluss mittels Laser, an Arterien der oberen Extremitäten
39.79.31↔	Selektive Embolisation mit embolisierenden Flüssigkeiten von Gefässen der oberen Extremitäten	39.79.72↔	Kathetertechnischer Verschluss mittels Laser, an der Aorta
39.79.32↔	Selektive Embolisation mit embolisierenden Flüssigkeiten der Aorta	39.79.74↔	Kathetertechnischer Verschluss mittels Laser, an thorakalen Gefässen
39.79.33↔	Selektive Embolisation mit embolisierenden Flüssigkeiten des Ductus arteriosus apertus	39.79.75↔	Kathetertechnischer Verschluss mittels Laser, an Gefässen der unteren Extremitäten
39.79.34↔	Selektive Embolisation mit embolisierenden Flüssigkeiten von thorakalen Gefässen	39.79.76↔	Kathetertechnischer Verschluss mittels Laser, an viszeralen Gefässen
39.79.35↔	Selektive Embolisation mit embolisierenden Flüssigkeiten von viszeralen Gefässen	39.79.77↔	Kathetertechnischer Verschluss mittels Laser, an abdominalen Gefässen
39.79.36↔	Selektive Embolisation mit embolisierenden Flüssigkeiten von abdominalen Gefässen	39.79.79↔	Kathetertechnischer Verschluss von Arterien mittels Laser, sonstige Gefässe, sonstige
39.79.37↔	Selektive Embolisation mit embolisierenden Flüssigkeiten von Gefässen der unteren Extremitäten	39.79.80↔	Kathetertechnischer Verschluss von Arterien mittels Radiofrequenz, sonstige Gefässe, n.n.bez.
39.79.38↔	Selektive Embolisation mit embolisierenden Flüssigkeiten von spinalen Gefässen	39.79.81↔	Kathetertechnischer Verschluss mittels Radiofrequenz an Arterien der oberen Extremitäten
39.79.39↔	Selektive Embolisation mit embolisierenden Flüssigkeiten von sonstigen Gefässen, sonstige	39.79.82↔	Kathetertechnischer Verschluss mittels Radiofrequenz an der Aorta
39.79.40↔	Selektive Embolisation mit ablösbaren Ballons von sonstigen Gefässen, n.n.bez.	39.79.84↔	Kathetertechnischer Verschluss mittels Radiofrequenz an thorakalen Gefässen
39.79.41↔	Selektive Embolisation mit ablösbaren Ballons von Gefässen der oberen Extremitäten	39.79.85↔	Kathetertechnischer Verschluss mittels Radiofrequenz an Gefässen der unteren Extremitäten
39.79.42↔	Selektive Embolisation mit ablösbaren Ballons der Aorta	39.79.86↔	Kathetertechnischer Verschluss mittels Radiofrequenz an viszeralen Gefässen
39.79.43↔	Selektive Embolisation mit ablösbaren Ballons des Ductus arteriosus apertus	39.79.87↔	Kathetertechnischer Verschluss mittels Radiofrequenz an abdominalen Gefässen
39.79.44↔	Selektive Embolisation mit ablösbaren Ballons von thorakalen Gefässen	39.79.89↔	Kathetertechnischer Verschluss mittels Radiofrequenz an sonstigen Gefässen, sonstige
39.79.45↔	Selektive Embolisation mit ablösbaren Ballons von viszeralen Gefässen	39.90.00↔	Einsetzen von peripheren Gefässstent(s) ohne Medikamenten-Freisetzung, n.n.bez.
39.79.46↔	Selektive Embolisation mit ablösbaren Ballons von abdominalen Gefässen	39.90.10↔	Einsetzen von Gefässstent(s) in nicht-kardiale Gefässe, bare Stents
39.79.47↔	Selektive Embolisation mit ablösbaren Ballons von spinalen Gefässen	39.90.11↔	Einsetzen von Gefässstent(s) in nicht-kardiale Gefässe, bioresorbierbare Stents
39.79.48↔	Selektive Embolisation mit ablösbaren Ballons von Gefässen der unteren Extremitäten	39.90.12↔	Einsetzen von Gefässstent(s) in nicht-kardiale Gefässe, grosslumige Stents n.n.bez.
39.79.49↔	Selektive Embolisation mit ablösbaren Ballons von sonstigen Gefässen, sonstige	39.90.13↔	Einsetzen von Gefässstent(s) in nicht-kardiale Gefässe, grosslumige Stents ungecovered
39.79.50↔	Selektive Embolisation mit Schirmen von sonstigen Gefässen, n.n.bez.	39.90.14↔	Einsetzen von Gefässstent(s) in nicht-kardiale Gefässe, Grosslumige Stents gecovered
39.79.51↔	Selektive Embolisation mit Schirmen von Gefässen der oberen Extremitäten	39.90.15↔	Einsetzen von Gefässstent(s) in nicht-kardiale Gefässe, gecovered Stents (Stentgrafts) in nicht-aneurysmatischen Gefässen
39.79.52↔	Selektive Embolisation mit Schirmen der Aorta	39.90.16↔	Einsetzen von Gefässstent(s) in nichtkardiale Gefässe, gecoverte Stent-Grafts mit bioaktiver Oberfläche
39.79.53↔	Selektive Embolisation mit Schirmen des Ductus arteriosus apertus	39.90.17↔	Einsetzen von peripheren Gefässstent(s), Multilayerstents
39.79.54↔	Selektive Embolisation mit Schirmen von thorakalen Gefässen	39.90.19↔	Einsetzen von Gefässstent(s) in nicht-kardiale Gefässe, sonstige Stents
39.79.55↔	Selektive Embolisation mit Schirmen von viszeralen Gefässen	39.90.30↔	Einsetzen von überlangen Stent(s) (>10 cm) in nicht-kardiale Gefässe, n.n.bez.
39.79.56↔	Selektive Embolisation mit Schirmen von abdominalen Gefässen	39.90.31↔	Einsetzen von überlangen bare Stent(s) (>10 cm) in nicht-kardiale Gefässe
39.79.57↔	Selektive Embolisation mit Schirmen von Gefässen der unteren Extremitäten	39.90.32↔	Einsetzen von überlangen covered Stent(s) (>10 cm) in nicht-kardiale Gefässe
39.79.58↔	Selektive Embolisation mit Schirmen von spinalen Gefässen	39.90.39↔	Einsetzen von überlangen Stent(s) (>10 cm) in nicht-kardiale Gefässe, sonstige
39.79.59↔	Selektive Embolisation mit Schirmen von sonstigen Gefässen, sonstige	39.90.99↔	Einsetzen von peripheren Gefässstent(s) ohne Medikamenten-Freisetzung, sonstige
39.79.60↔	Selektive Embolisation mit Partikeln von sonstigen Gefässen, n.n.bez.	40.11.10↔	Offene (Inzisions-) Biopsie eines mediastinalen, paraaortalen, iliakalen oder pelvinalen Lymphknotens
39.79.61↔	Selektive Embolisation mit Partikeln von Gefässen der oberen Extremitäten	40.11.11↔	Offene (Inzisions-) Biopsie eines zervikalen, supraklavikulären, axillären oder inguinalen Lymphknotens
39.79.62↔	Selektive Embolisation mit Partikeln der Aorta	40.22.00↔	Exzision eines mamma-internalen Lymphknotens, n.n.bez.
39.79.63↔	Selektive Embolisation mit Partikeln des Ductus arteriosus apertus	40.22.10↔	Exzision eines mamma-internalen Lymphknotens, thorakoskopisch
39.79.64↔	Selektive Embolisation mit Partikeln von thorakalen Gefässen	40.22.20↔	Exzision eines mamma-internalen Lymphknotens, offen chirurgisch
39.79.65↔	Selektive Embolisation mit Partikeln von viszeralen Gefässen	40.22.99↔	Exzision eines mamma-internalen Lymphknotens, sonstige
39.79.66↔	Selektive Embolisation mit Partikeln von abdominalen Gefässen	40.24.00↔	Exzision eines inguinalen Lymphknotens, n.n.bez.
39.79.67↔	Selektive Embolisation mit Partikeln von Gefässen der unteren Extremitäten		
39.79.68↔	Selektive Embolisation mit Partikeln von spinalen Gefässen		
39.79.69↔	Selektive Embolisation mit Partikeln von sonstigen Gefässen, sonstige		

40.24.10↔	Exzision eines inguinalen Lymphknotens, offen chirurgisch, ohne Markierung	54.23↔	Biopsie am Peritoneum
40.24.11↔	Exzision eines inguinalen Lymphknotens, offen chirurgisch, mit Radionuklidmarkierung oder Farbstoffmarkierung (Sentinel-Lymphnodektomie)	54.51↔	Laparoskopische Lösung von peritonealen Adhäsionen
40.24.20↔	Exzision eines inguinalen Lymphknotens, laparoskopisch	54.92↔	Entfernen eines Fremdkörpers aus der Peritonealhöhle
40.24.99↔	Exzision eines inguinalen Lymphknotens, sonstige	54.99.00↔	Sonstige Operationen in der Abdominal-Region, n.n.bez.
40.29.10↔	Exzision eines mediastinalen Lymphknotens, n.n.bez.	54.99.30↔	Sonstige Operationen in der Abdominal-Region, Resektion von Gewebe in der Bauchregion ohne sichere Organzuordnung
40.29.11↔	Exzision eines mediastinalen Lymphknotens, offen chirurgisch	54.99.31↔	Debulking über Laparotomie
40.29.12↔	Exzision eines mediastinalen Lymphknotens, thorakoskopisch	54.99.40↔	Sonstige Operationen in der Abdominal-Region, Revision einer kutaneoperitonealen Fistel ( Katheterverweilsystem)
40.29.19↔	Exzision eines mediastinalen Lymphknotens, sonstige	54.99.41↔	Sonstige Operationen in der Abdominal-Region, Entfernung oder Verschluss einer kutaneoperitonealen Fistel (Katheterverweilsystem)
40.29.20↔	Exzision eines paraaortalen Lymphknotens	54.99.50↔	Sonstige Operationen in der Abdominal-Region, Anlegen eines temporären Bauchwandverschlusses
40.29.30↔	Exzision eines iliakalen Lymphknotens	54.99.60↔	Sonstige Operationen in der Abdominal-Region, Lumbotomie
40.29.70↔	Exzision eines Lymphangioms oder Hygroma cysticum	54.99.61↔	Sonstige Operationen in der Abdominal-Region, Relumbotomie
40.29.80↔	Exzision mehrerer abdominalen Lymphknotenstationen (mit Leberbiopsie), n.n.bez.	54.99.81↔	Revision von Kathetern mit automatischer, programmierbarer und wiederaufladbarer Pumpe zur kontinuierlichen Aszitesdrainage
40.29.81↔	Exzision mehrerer abdominalen Lymphknotenstationen (mit Leberbiopsie), offen chirurgisch [Staging-Laparotomie]	54.99.82↔	Behebung einer mechanischen Obstruktion von Kathetern mit automatischer, programmierbarer und wiederaufladbarer Pumpe zur kontinuierlichen Aszitesdrainage
40.29.82↔	Exzision mehrerer abdominalen Lymphknotenstationen (mit Leberbiopsie), laparoskopisch [Staging-Laparoskopie]	54.99.99↔	Sonstige Operationen in der Abdominal-Region, sonstige Operationen im Retroperitonealraum, n.n.bez.
40.29.89↔	Exzision mehrerer abdominalen Lymphknotenstationen (mit Leberbiopsie), sonstige	54.a0↔	Exzision und Destruktion von retroperitoneal gelegenen Gewebe
40.29.99↔	Einfache Exzision einer anderen lymphatischen Struktur, sonstige	54.a1↔	Exzision und Destruktion von retroperitoneal gelegenen Gewebe
40.3x.10↔	Regionale Lymphadenektomie als selbständiger Eingriff, n.n.bez.	54.a9↔	Operationen im Retroperitonealraum, sonstige
40.3x.11↔	Regionale Lymphadenektomie als selbständiger Eingriff, zervikal	56.92↔	Implantation eines elektronischen Ureterstimulators
40.3x.12↔	Regionale Lymphadenektomie als selbständiger Eingriff, axillär	56.93↔	Ersetzen eines elektronischen Ureterstimulators
40.3x.13↔	Regionale Lymphadenektomie als selbständiger Eingriff, paraaortal, pelvin, obturatorisch oder iliakal	57.87.00↔	Rekonstruktion an der Harnblase, n.n.bez.
40.3x.14↔	Regionale Lymphadenektomie als selbständiger Eingriff, inguinal, offen chirurgisch	57.87.99↔	Rekonstruktion an der Harnblase, sonstige
40.3x.15↔	Regionale Lymphadenektomie als selbständiger Eingriff, inguinale, laparoskopisch	57.96↔	Implantation eines elektronischen Blasenstimulators
40.3x.16↔	Regionale Lymphadenektomie als selbständiger Eingriff, mediastinal und peribronchial	57.97↔	Ersetzen eines elektronischen Blasenstimulators
40.3x.19↔	Regionale Lymphadenektomie als selbständiger Eingriff, sonstige	64.0↔	Zirkumzision
40.3x.21↔	Regionale Lymphadenektomie im Rahmen eines anderen Eingriffs, zervikal	64.95↔	Einsetzen oder Ersetzen einer nicht-aufblasbaren Penisprothese
40.3x.22↔	Regionale Lymphadenektomie im Rahmen eines anderen Eingriffs, axillär	64.96↔	Entfernen einer internen Penisprothese
40.3x.23↔	Regionale Lymphadenektomie im Rahmen eines anderen Eingriffs, paraaortal, pelvin oder iliakal	64.97↔	Einsetzen oder Ersetzen einer aufblasbaren Penisprothese
40.3x.24↔	Regionale Lymphadenektomie im Rahmen eines anderen Eingriffs, obturatorisch	67.32↔	Destruktion einer Läsion an der Zervix durch Kauterisation
40.3x.25↔	Regionale Lymphadenektomie im Rahmen eines anderen Eingriffs, inguinale	67.34↔	Destruktion von Läsion oder Gewebe an der Zervix durch Elektrokoagulation
40.3x.26↔	Regionale Lymphadenektomie im Rahmen eines anderen Eingriffs, mediastinal und peribronchial	67.35↔	Destruktion von Läsion oder Gewebe an der Zervix durch Laserkoagulation
40.3x.29↔	Regionale Lymphadenektomie im Rahmen eines anderen Eingriffs, sonstige	67.39↔	Sonstige Exzision oder Destruktion von Läsion oder Gewebe an der Zervix
40.9x.00↔	Sonstige Operationen an lymphatischen Strukturen, n.n.bez.	68.23↔	Endometrium-Abtragung
40.9x.10↔	Anastomose zur Beseitigung eines Lymphödems	69.09↔	Sonstige Dilatation und Curettage
40.9x.20↔	Inzision einer Lymphozele	70.33.00↔	Exzision oder Destruktion einer Läsion an der Vagina, n.n.bez.
40.9x.30↔	Drainage eines Lymphödems	70.33.10↔	Destruktion einer Läsion an der Vagina, n.n.bez.
40.9x.40↔	Therapeutische perkutane Punktion einer Lymphozele	70.33.11↔	Destruktion einer Läsion an der Vagina, Kauterisation
40.9x.99↔	Sonstige Operationen an lymphatischen Strukturen, sonstige	70.33.12↔	Destruktion einer Läsion an der Vagina, Elektrokoagulation
44.44↔	Katheterembolisation zur Blutstillung in Magen oder Duodenum	70.33.13↔	Destruktion einer Läsion an der Vagina, Laserkoagulation
50.12↔	Offene Biopsie an der Leber	70.33.14↔	Destruktion einer Läsion an der Vagina, Kryokoagulation
50.14↔	Laparoskopische Leberbiopsie	70.33.99↔	Exzision oder Destruktion einer Läsion an der Vagina, sonstige
54.11↔	Probepaparotomie	77.40.20↔	Knochenbiopsie, ohne Angabe der Lokalisation, Offene Knochenbiopsie
54.12.00↔	Relaparotomie, n.n.bez.	77.40.99↔	Knochenbiopsie, ohne Angabe der Lokalisation, sonstige
54.12.10↔	Relaparotomie, Second-look-Laparotomie	77.41.00↔	Knochenbiopsie von Skapula, Klavikula, Rippen und Sternum, n.n.bez.
54.12.99↔	Relaparotomie sonstige	77.41.20↔	Knochenbiopsie von Skapula, Klavikula, Rippen und Sternum, Offene Knochenbiopsie
54.19.00↔	Sonstige Laparotomie, n.n.bez.	77.41.99↔	Knochenbiopsie von Skapula, Klavikula, Rippen und Sternum, sonstige
54.19.10↔	Sonstige Laparotomie, Laparotomie mit Drainage	77.42.00↔	Knochenbiopsie am Humerus, n.n.bez.
54.19.99↔	Sonstige Laparotomie, sonstige	77.42.20↔	Knochenbiopsie am Humerus, Offene Knochenbiopsie
54.21.00↔	Laparoskopie, n.n.bez.	77.42.99↔	Knochenbiopsie am Humerus, sonstige
54.21.10↔	Laparoskopie, Diagnostische Laparoskopie	77.43.00↔	Knochenbiopsie an Radius und Ulna, n.n.bez.
54.21.30↔	Laparoskopie, Laparoskopie mit Drainage	77.43.20↔	Knochenbiopsie an Radius und Ulna, Offene Knochenbiopsie
54.21.99↔	Laparoskopie, sonstige	77.43.99↔	Knochenbiopsie an Radius und Ulna, sonstige
		77.44.00↔	Knochenbiopsie an Karpalia und Metakarpalia, n.n.bez.
		77.44.20↔	Knochenbiopsie an Karpalia und Metakarpalia, Offene Knochenbiopsie

77.44.99↔	Knochenbiopsie an Karpalia und Metakarpalia, sonstige	83.09.97↔	Sonstige Inzision an den Weichteilen, Andere Lokalisation
77.45.00↔	Knochenbiopsie am Femur, n.n.bez.	83.11↔	Tenotomie der Achillessehne
77.45.20↔	Knochenbiopsie am Femur, Offene Knochenbiopsie	83.12↔	Tenotomie der Hüft-Adduktoren
77.45.99↔	Knochenbiopsie am Femur, sonstige	83.13.10↔	Inzision einer Sehne, Kopf und Hals
77.46.00↔	Knochenbiopsie an der Patella, n.n.bez.	83.13.11↔	Inzision einer Sehne, Schulter und Axilla
77.46.20↔	Knochenbiopsie an der Patella, Offene Knochenbiopsie	83.13.12↔	Inzision einer Sehne, Oberarm und Ellenbogen
77.46.99↔	Knochenbiopsie an der Patella, sonstige	83.13.13↔	Inzision einer Sehne, Unterarm
77.47.00↔	Knochenbiopsie an Tibia und Fibula, n.n.bez.	83.13.14↔	Inzision einer Sehne, Brustwand, Bauch und Rücken
77.47.20↔	Knochenbiopsie an Tibia und Fibula, Offene Knochenbiopsie	83.13.15↔	Inzision einer Sehne, Leisten- und Genitalregion und Gesäss
77.47.99↔	Knochenbiopsie an Tibia und Fibula, sonstige	83.13.16↔	Inzision einer Sehne, Untere Extremität
77.48.00↔	Knochenbiopsie an Tarsalia und Metatarsalia, n.n.bez.	83.13.19↔	Inzision einer Sehne, andere Lokalisation
77.48.20↔	Knochenbiopsie an Tarsalia und Metatarsalia, Offene Knochenbiopsie	83.13.20↔	Durchtrennung einer Sehne, Kopf und Hals
77.48.99↔	Knochenbiopsie an Tarsalia und Metatarsalia, sonstige	83.13.21↔	Durchtrennung einer Sehne, Schulter und Axilla
77.49.00↔	Knochenbiopsie an anderen näher bezeichneten Knochen, ausser Gesichtsschädelknochen, n.n.bez.	83.13.22↔	Durchtrennung einer Sehne, Oberarm und Ellenbogen
77.49.21↔	Knochenbiopsie an anderen näher bezeichneten Knochen, ausser Gesichtsschädelknochen, Knochenbiopsie an der Wirbelsäule, Offene Knochenbiopsie	83.13.23↔	Durchtrennung einer Sehne, Unterarm
77.49.41↔	Knochenbiopsie an anderen näher bezeichneten Knochen, ausser Gesichtsschädelknochen, Knochenbiopsie an Phalangen des Fusses, Offene Knochenbiopsie	83.13.24↔	Durchtrennung einer Sehne, Brustwand, Bauch und Rücken
77.49.91↔	Knochenbiopsie an anderen näher bezeichneten Knochen, ausser Gesichtsschädelknochen, Offene Knochenbiopsie	83.13.25↔	Durchtrennung einer Sehne, Leisten- und genitallregion und Gesäss
77.49.99↔	Knochenbiopsie an anderen näher bezeichneten Knochen, ausser Gesichtsschädelknochen, sonstige	83.13.26↔	Durchtrennung einer Sehne, Untere Extremität
82.91↔	Lösung von Adhäsionen an der Hand	83.13.29↔	Durchtrennung einer Sehne, Andere Lokalisation
82.99.10↔	Sonstige Operationen an Sehnen der Hand	83.14.10↔	Fasziotomie oder Aponeurotomie, Kopf und Hals
82.99.20↔	Sonstige Operationen an Faszien der Hand	83.14.11↔	Fasziotomie oder Aponeurotomie, Schulter und Axilla
82.99.30↔	Sonstige Operationen an Muskeln der Hand	83.14.12↔	Fasziotomie oder Aponeurotomie, Oberarm und Ellenbogen
83.02.10↔	Myotomie, Kopf und Hals	83.14.13↔	Fasziotomie oder Aponeurotomie, Unterarm
83.02.11↔	Myotomie, Schulter und Axilla	83.14.14↔	Fasziotomie oder Aponeurotomie, Brustwand, Bauch und Rücken
83.02.12↔	Myotomie, Oberarm und Ellenbogen	83.14.15↔	Fasziotomie oder Aponeurotomie, Leisten- und Genitalregion und Gesäss
83.02.13↔	Myotomie, Unterarm	83.14.16↔	Fasziotomie oder Aponeurotomie, Untere Extremität
83.02.14↔	Myotomie, Brustwand, Bauch und Rücken	83.14.19↔	Fasziotomie oder Aponeurotomie, Andere Lokalisation
83.02.15↔	Myotomie, Leisten- und Genitalregion und Gesäss	83.19.10↔	Durchtrennung eines Muskels, Kopf und Hals
83.02.16↔	Myotomie, Untere Extremität	83.19.11↔	Durchtrennung eines Muskels, Schulter und Axilla
83.02.19↔	Myotomie, Andere Lokalisation	83.19.12↔	Durchtrennung eines Muskels, Oberarm und Ellenbogen
83.03.10↔	Bursotomie, Kopf und Hals	83.19.13↔	Durchtrennung eines Muskels, Unterarm
83.03.11↔	Bursotomie, Schulter und Axilla	83.19.14↔	Durchtrennung eines Muskels, Brustwand, Bauch und Rücken
83.03.12↔	Bursotomie, Oberarm und Ellenbogen	83.19.15↔	Durchtrennung eines Muskels, Leisten- und Genitalregion und Gesäss
83.03.13↔	Bursotomie, Unterarm	83.19.16↔	Durchtrennung eines Muskels, Untere Extremität
83.03.14↔	Bursotomie, Brustwand, Bauch und Rücken	83.19.19↔	Durchtrennung eines Muskels, Andere Lokalisation
83.03.15↔	Bursotomie, Leisten- und Genitalregion und Gesäss	83.19.20↔	Desinsertion von Muskel, Sehne und Faszie, Kopf und Hals
83.03.16↔	Bursotomie, Untere Extremität	83.19.21↔	Desinsertion von Muskel, Sehne und Faszie, Schulter und Axilla
83.03.19↔	Bursotomie, Andere Lokalisation	83.19.22↔	Desinsertion von Muskel, Sehne und Faszie, Oberarm und Ellenbogen
83.09.10↔	Fremdkörperentfernung aus Muskel, Sehne oder Faszie, Kopf und Hals	83.19.23↔	Desinsertion von Muskel, Sehne und Faszie, Unterarm
83.09.11↔	Fremdkörperentfernung aus Muskel, Sehne oder Faszie, Schulter und Axilla	83.19.24↔	Desinsertion von Muskel, Sehne und Faszie, Brustwand, Bauch und Rücken
83.09.12↔	Fremdkörperentfernung aus Muskel, Sehne oder Faszie, Oberarm und Ellenbogen	83.19.25↔	Desinsertion von Muskel, Sehne und Faszie, Leisten- und Genitalregion und Gesäss
83.09.13↔	Fremdkörperentfernung aus Muskel, Sehne oder Faszie, Unterarm	83.19.26↔	Desinsertion von Muskel, Sehne und Faszie, Untere Extremität
83.09.14↔	Fremdkörperentfernung aus Muskel, Sehne oder Faszie, Brustwand, Bauch und Rücken	83.19.29↔	Desinsertion von Muskel, Sehne und Faszie, Andere Lokalisation
83.09.15↔	Fremdkörperentfernung aus Muskel, Sehne oder Faszie, Leisten- und Genitalregion und Gesäss	83.19.30↔	Lappenstieldurchtrennung nach Lappenplastik, Kopf und Hals
83.09.16↔	Fremdkörperentfernung aus Muskel, Sehne oder Faszie, Untere Extremität	83.19.31↔	Lappenstieldurchtrennung nach Lappenplastik, Schulter und Axilla
83.09.19↔	Fremdkörperentfernung aus Muskel, Sehne oder Faszie, Andere Lokalisation	83.19.32↔	Lappenstieldurchtrennung nach Lappenplastik, Oberarm und Ellenbogen
83.09.90↔	Sonstige Inzision an den Weichteilen, Kopf und Hals	83.19.33↔	Lappenstieldurchtrennung nach Lappenplastik, Unterarm
83.09.91↔	Sonstige Inzision an den Weichteilen, Schulter und Axilla	83.19.34↔	Lappenstieldurchtrennung nach Lappenplastik, Brustwand, Bauch und Rücken
83.09.92↔	Sonstige Inzision an den Weichteilen, Oberarm und Ellenbogen	83.19.35↔	Lappenstieldurchtrennung nach Lappenplastik, Leisten- und Genitalregion und Gesäss
83.09.93↔	Sonstige Inzision an den Weichteilen, Unterarm	83.19.36↔	Lappenstieldurchtrennung nach Lappenplastik, Untere Extremität
83.09.94↔	Sonstige Inzision an den Weichteilen, Brustwand, Bauch und Rücken	83.19.39↔	Lappenstieldurchtrennung nach Lappenplastik, Andere Lokalisation
83.09.95↔	Sonstige Inzision an den Weichteilen, Leisten- und Genitalregion und Gesäss	83.19.90↔	Sonstige Durchtrennung von Weichteilen, Kopf und Hals
83.09.96↔	Sonstige Inzision an den Weichteilen, Untere Extremität	83.19.91↔	Sonstige Durchtrennung von Weichteilen, Schulter und Axilla
		83.19.92↔	Sonstige Durchtrennung von Weichteilen, Oberarm und Ellenbogen
		83.19.93↔	Sonstige Durchtrennung von Weichteilen, Unterarm

83.19.94↔	Sonstige Durchtrennung von Weichteilen, Brustwand, Bauch und Rücken	83.45.15↔	Sonstige Myektomie, Leisten- und Genitalregion und Gesäss
83.19.95↔	Sonstige Durchtrennung von Weichteilen, Leisten- und Genitalregion und Gesäss	83.45.16↔	Sonstige Myektomie, Untere Extremität
83.19.96↔	Sonstige Durchtrennung von Weichteilen, Untere Extremität	83.45.19↔	Sonstige Myektomie, Andere Lokalisation
83.19.97↔	Sonstige Durchtrennung von Weichteilen, Andere Lokalisation	83.49.10↔	Exzision einer Sehnscheide, Kopf und Hals
83.21.11↔	Offene Biopsie an den Weichteilen	83.49.11↔	Exzision einer Sehnscheide, Schulter und Axilla
83.21.21↔	Offene Biopsie am Muskel	83.49.12↔	Exzision einer Sehnscheide, Oberarm und Ellenbogen
83.21.30↔	Biopsie an den Weichteilen, Biopsie an einem Schleimbeutel	83.49.13↔	Exzision einer Sehnscheide, Unterarm
83.31.10↔	Exzision einer Läsion an einer Sehnscheide, Kopf und Hals	83.49.14↔	Exzision einer Sehnscheide, Brustwand und Rücken
83.31.11↔	Exzision einer Läsion an einer Sehnscheide, Schulter und Axilla	83.49.15↔	Exzision einer Sehnscheide, Leisten- und Genitalregion und Gesäss
83.31.12↔	Exzision einer Läsion an einer Sehnscheide, Oberarm und Ellenbogen	83.49.16↔	Exzision einer Sehnscheide, Untere Extremität
83.31.13↔	Exzision einer Läsion an einer Sehnscheide, Unterarm	83.49.19↔	Exzision einer Sehnscheide, Andere Lokalisation
83.31.14↔	Exzision einer Läsion an einer Sehnscheide, Brustwand, Bauch und Rücken	83.49.20↔	Kompartmentresektion, Kopf und Hals
83.31.15↔	Exzision einer Läsion an einer Sehnscheide, Leisten- und Genitalregion und Gesäss	83.49.21↔	Kompartmentresektion, Schulter und Axilla
83.31.16↔	Exzision einer Läsion an einer Sehnscheide, Untere Extremität	83.49.22↔	Kompartmentresektion, Oberarm und Ellenbogen
83.31.19↔	Exzision einer Läsion an einer Sehnscheide, Andere Lokalisation	83.49.23↔	Kompartmentresektion, Unterarm
83.32.10↔	Exzision einer Läsion an einem Muskel, Kopf und Hals	83.49.24↔	Kompartmentresektion, Brustwand, Bauch und Rücken
83.32.11↔	Exzision einer Läsion an einem Muskel, Schulter und Arm	83.49.25↔	Kompartmentresektion, Leisten- und Genitalregion und Gesäss
83.32.12↔	Exzision einer Läsion an einem Muskel, Brustwand, Bauch und Rücken	83.49.26↔	Kompartmentresektion, Untere Extremität
83.32.13↔	Exzision einer Läsion an einem Muskel, Leisten- und Genitalregion und Gesäss	83.49.29↔	Kompartmentresektion, Andere Lokalisation
83.32.14↔	Exzision einer Läsion an einem Muskel, Untere Extremität	83.49.30↔	Sonstige Exzision von Weichteilen, Kopf und Hals
83.32.19↔	Exzision einer Läsion an einem Muskel, Andere Lokalisation	83.49.31↔	Sonstige Exzision von Weichteilen, Schulter und Axilla
83.39.10↔	Exzision einer Läsion an einer Sehne, Kopf und Hals	83.49.32↔	Sonstige Exzision von Weichteilen, Oberarm und Ellenbogen
83.39.11↔	Exzision einer Läsion an einer Sehne, Schulter und Arm	83.49.33↔	Sonstige Exzision von Weichteilen, Unterarm
83.39.12↔	Exzision einer Läsion an anderen Weichteilen, Exzision einer Läsion an einer Sehne, Brustwand, Bauch und Rücken	83.49.34↔	Sonstige Exzision von Weichteilen, Brustwand, Bauch und Rücken
83.39.13↔	Exzision einer Läsion an einer Sehne, Leisten- und Genitalregion und Gesäss	83.49.35↔	Sonstige Exzision von Weichteilen, Leisten- und Genitalregion und Gesäss
83.39.14↔	Exzision einer Läsion an einer Sehne, Untere Extremität	83.49.36↔	Sonstige Exzision von Weichteilen, Untere Extremität
83.39.19↔	Exzision einer Läsion an einer Sehne, Andere Lokalisation	83.49.39↔	Sonstige Exzision von Weichteilen, Andere Lokalisation
83.39.20↔	Exzision einer Läsion an einer Faszie, Kopf und Hals	83.5x.10↔	Bursektomie, Kopf und Hals
83.39.21↔	Exzision einer Läsion an einer Faszie, Schulter und Arm	83.5x.11↔	Bursektomie, Schulter und Axilla
83.39.22↔	Exzision einer Läsion an einer Faszie, Brustwand, Bauch und Rücken	83.5x.12↔	Bursektomie, Oberarm und Ellenbogen
83.39.23↔	Exzision einer Läsion an einer Faszie, Leisten- und Genitalregion und Gesäss	83.5x.13↔	Bursektomie, Unterarm
83.39.24↔	Exzision einer Läsion an einer Faszie, Untere Extremität	83.5x.14↔	Bursektomie, Brustwand, Bauch und Rücken
83.39.29↔	Exzision einer Läsion an einer Faszie, Andere Lokalisation	83.5x.15↔	Bursektomie, Leisten- und Genitalregion und Gesäss
83.41↔	Exzision einer Sehne zur Transplantation	83.5x.16↔	Bursektomie, Untere Extremität
83.42.10↔	Sonstige Tenonektomie, Kopf und Hals	83.5x.19↔	Bursektomie, Andere Lokalisation
83.42.11↔	Sonstige Tenonektomie, Schulter und Axilla	83.61.11↔	Naht einer Sehnscheide, Schulter und Axilla
83.42.12↔	Sonstige Tenonektomie, Oberarm und Ellenbogen	83.61.12↔	Naht einer Sehnscheide, Oberarm und Ellenbogen
83.42.13↔	Sonstige Tenonektomie, Unterarm	83.61.13↔	Naht einer Sehnscheide, Unterarm
83.42.14↔	Sonstige Tenonektomie, Brustwand, Bauch und Rücken	83.61.14↔	Naht einer Sehnscheide, Brustwand, Bauch und Rücken
83.42.15↔	Sonstige Tenonektomie, Leisten- und Genitalregion und Gesäss	83.61.15↔	Naht einer Sehnscheide, Leisten- und Genitalregion und Gesäss
83.42.16↔	Sonstige Tenonektomie, Untere Extremität	83.61.16↔	Naht einer Sehnscheide, Untere Extremität
83.42.19↔	Sonstige Tenonektomie, Andere Lokalisation	83.61.19↔	Naht einer Sehnscheide, Andere Lokalisation
83.44.00↔	Sonstige Fasziektomie, n.n.bez.	83.62.10↔	Sekundäre Naht einer Sehne, Kopf und Hals
83.44.10↔	Sonstige Fasziektomie, Kopf und Hals	83.62.11↔	Sekundäre Naht einer Sehne, Schulter und Axilla
83.44.11↔	Sonstige Fasziektomie, Schulter und Axilla	83.62.12↔	Sekundäre Naht einer Sehne, Oberarm und Ellenbogen
83.44.12↔	Sonstige Fasziektomie, Oberarm und Ellenbogen	83.62.13↔	Sekundäre Naht einer Sehne, Unterarm
83.44.13↔	Sonstige Fasziektomie, Unterarm	83.62.14↔	Sekundäre Naht einer Sehne, Brustwand, Bauch und Rücken
83.44.14↔	Sonstige Fasziektomie, Brustwand, Bauch und Rücken	83.62.15↔	Sekundäre Naht einer Sehne, Leisten- und Genitalregion und Gesäss
83.44.15↔	Sonstige Fasziektomie, Leisten- und Genitalregion und Gesäss	83.62.16↔	Sekundäre Naht einer Sehne, Untere Extremität
83.44.16↔	Sonstige Fasziektomie, Untere Extremität	83.62.19↔	Sekundäre Naht einer Sehne, Andere Lokalisation
83.44.19↔	Sonstige Fasziektomie, Andere Lokalisation	83.64.10↔	Sonstige Naht einer Sehne, Kopf und Hals
83.44.99↔	Sonstige Fasziektomie, sonstige	83.64.11↔	Sonstige Naht einer Sehne, Schulter und Axilla
83.45.10↔	Sonstige Myektomie, Kopf und Hals	83.64.12↔	Sonstige Naht einer Sehne, Oberarm und Ellenbogen
83.45.11↔	Sonstige Myektomie, Schulter und Axilla	83.64.13↔	Sonstige Naht einer Sehne, Unterarm
83.45.12↔	Sonstige Myektomie, Oberarm und Ellenbogen	83.64.14↔	Sonstige Naht einer Sehne, Brustwand, Bauch und Rücken
83.45.13↔	Sonstige Myektomie, Unterarm	83.64.15↔	Sonstige Naht einer Sehne, Leisten- und Genitalregion und Gesäss
83.45.14↔	Sonstige Myektomie, Brustwand, Bauch und Rücken	83.64.16↔	Sonstige Naht einer Sehne, Untere Extremität
		83.64.19↔	Sonstige Naht einer Sehne, Andere Lokalisation
		83.65.10↔	Sonstige Naht an Muskel oder Faszie, Kopf und Hals
		83.65.11↔	Sonstige Naht an Muskel oder Faszie, Schulter und Axilla
		83.65.12↔	Sonstige Naht an Muskel oder Faszie, Oberarm und Ellenbogen
		83.65.13↔	Sonstige Naht an Muskel oder Faszie, Unterarm
		83.65.14↔	Sonstige Naht an Muskel oder Faszie, Brustwand, Bauch und Rücken

83.65.15↔	Sonstige Naht an Muskel oder Faszie, Leisten- und Genitalregion und Gesäss	83.87.93↔	Sonstige plastische Operationen am Muskel, Unterarm
83.65.16↔	Sonstige Naht an Muskel oder Faszie, Untere Extremität	83.87.94↔	Sonstige plastische Operationen am Muskel, Brustwand, Bauch und Rücken
83.65.19↔	Sonstige Naht an Muskel oder Faszie, Andere Lokalisation	83.87.95↔	Sonstige plastische Operationen am Muskel, Leisten- und Genitalregion und Gesäss
83.72.10↔	Sehnenrückverlagerung, Kopf und Hals	83.87.96↔	Sonstige plastische Operationen am Muskel, Untere Extremität
83.72.11↔	Sehnenrückverlagerung, Schulter und Axilla	83.87.97↔	Sonstige plastische Operationen am Muskel, Andere Lokalisation
83.72.12↔	Sehnenrückverlagerung, Oberarm und Ellenbogen	83.88.10↔	Augmentation einer Sehne, Kopf und Hals
83.72.13↔	Sehnenrückverlagerung, Unterarm	83.88.11↔	Augmentation einer Sehne, Schulter und Axilla
83.72.14↔	Sehnenrückverlagerung, Brustwand, Bauch und Rücken	83.88.12↔	Augmentation einer Sehne, Oberarm und Ellenbogen
83.72.15↔	Sehnenrückverlagerung, Leisten- und Genitalregion und Gesäss	83.88.13↔	Augmentation einer Sehne, Unterarm
83.72.16↔	Sehnenrückverlagerung, Untere Extremität	83.88.14↔	Augmentation einer Sehne, Brustwand, Bauch und Rücken
83.72.19↔	Sehnenrückverlagerung, Andere Lokalisation	83.88.15↔	Augmentation einer Sehne, Leisten- und Genitalregion und Gesäss
83.73.10↔	Reinsertion einer Sehne, Kopf und Hals	83.88.16↔	Augmentation einer Sehne, Untere Extremität
83.73.11↔	Reinsertion einer Sehne, Schulter und Axilla	83.88.19↔	Augmentation einer Sehne, Andere Lokalisation
83.73.12↔	Reinsertion einer Sehne, Oberarm und Ellenbogen	83.88.20↔	Sehnenersatzplastik, Kopf und Hals
83.73.13↔	Reinsertion einer Sehne, Unterarm	83.88.21↔	Sehnenersatzplastik, Schulter und Axilla
83.73.14↔	Reinsertion einer Sehne, Brustwand, Bauch und Rücken	83.88.22↔	Sehnenersatzplastik, Oberarm und Ellenbogen
83.73.15↔	Reinsertion einer Sehne, Leisten- und Genitalregion und Gesäss	83.88.23↔	Sehnenersatzplastik, Unterarm
83.73.16↔	Reinsertion einer Sehne, Untere Extremität	83.88.24↔	Sehnenersatzplastik, Brustwand, Bauch und Rücken
83.73.19↔	Reinsertion einer Sehne, Andere Lokalisation	83.88.25↔	Sehnenersatzplastik, Leisten- und Genitalregion und Gesäss
83.74.10↔	Reinsertion eines Muskels, Kopf und Hals	83.88.26↔	Sehnenersatzplastik, Untere Extremität
83.74.11↔	Reinsertion eines Muskels, Schulter und Axilla	83.88.29↔	Sehnenersatzplastik, Andere Lokalisation
83.74.12↔	Reinsertion eines Muskels, Oberarm und Ellenbogen	83.88.30↔	Schaffung eines Sehnentransplantatlagers, Kopf und Hals
83.74.13↔	Reinsertion eines Muskels, Unterarm	83.88.31↔	Schaffung eines Sehnentransplantatlagers, Schulter und Axilla
83.74.14↔	Reinsertion eines Muskels, Brustwand, Bauch und Rücken	83.88.32↔	Schaffung eines Sehnentransplantatlagers, Oberarm und Ellenbogen
83.74.15↔	Reinsertion eines Muskels, Leisten- und Genitalregion	83.88.33↔	Schaffung eines Sehnentransplantatlagers, Unterarm
83.74.16↔	Reinsertion eines Muskels, Untere Extremität	83.88.34↔	Schaffung eines Sehnentransplantatlagers, Brustwand, Bauch und Rücken
83.74.19↔	Reinsertion eines Muskels, Andere Lokalisation	83.88.35↔	Schaffung eines Sehnentransplantatlagers, Leisten- und Genitalregion und Gesäss
83.77.10↔	Muskeltransfer oder -transplantation, Kopf und Hals	83.88.36↔	Schaffung eines Sehnentransplantatlagers, Untere Extremität
83.77.11↔	Muskeltransfer oder -transplantation, Schulter und Axilla	83.88.39↔	Schaffung eines Sehnentransplantatlagers, Andere Lokalisation
83.77.12↔	Muskeltransfer oder -transplantation, Oberarm und Ellenbogen	83.88.40↔	Tenodese, Kopf und Hals
83.77.13↔	Muskeltransfer oder -transplantation, Unterarm	83.88.41↔	Tenodese, Schulter und Axilla
83.77.14↔	Muskeltransfer oder -transplantation, Brustwand, Bauch und Rücken	83.88.42↔	Tenodese, Oberarm und Ellenbogen
83.77.15↔	Muskeltransfer oder -transplantation, Leisten- und Genitalregion und Gesäss	83.88.43↔	Tenodese, Unterarm
83.77.16↔	Muskeltransfer oder -transplantation, Untere Extremität	83.88.44↔	Tenodese, Brustwand, Bauch und Rücken
83.77.19↔	Muskeltransfer oder -transplantation, Andere Lokalisation	83.88.45↔	Tenodese, Leisten- und Genitalregion und Gesäss
83.85.10↔	Verlängerung von Muskel oder Sehne, Kopf und Hals	83.88.46↔	Tenodese, Untere Extremität
83.85.11↔	Verlängerung von Muskel oder Sehne, Schulter und Axilla	83.88.49↔	Tenodese, Andere Lokalisation
83.85.12↔	Verlängerung von Muskel oder Sehne, Oberarm und Ellenbogen	83.88.90↔	Sonstige plastische Operationen an der Sehne, Kopf und Hals
83.85.13↔	Verlängerung von Muskel oder Sehne, Unterarm	83.88.91↔	Sonstige plastische Operationen an der Sehne, Schulter und Axilla
83.85.14↔	Verlängerung von Muskel oder Sehne, Brustwand, Bauch und Rücken	83.88.92↔	Sonstige plastische Operationen an der Sehne, Oberarm und Ellenbogen
83.85.15↔	Verlängerung von Muskel oder Sehne, Leisten- und Genitalregion und Gesäss	83.88.93↔	Sonstige plastische Operationen an der Sehne, Unterarm
83.85.16↔	Verlängerung von Muskel oder Sehne, Untere Extremität	83.88.94↔	Sonstige plastische Operationen an der Sehne, Brustwand, Bauch und Rücken
83.85.19↔	Verlängerung von Muskel oder Sehne, Andere Lokalisation	83.88.95↔	Sonstige plastische Operationen an der Sehne, Leisten- und Genitalregion und Gesäss
83.85.20↔	Verkürzung von Muskel oder Sehne, Kopf und Hals	83.88.96↔	Sonstige plastische Operationen an der Sehne, Untere Extremität
83.85.21↔	Verkürzung von Muskel oder Sehne, Schulter und Axilla	83.88.97↔	Sonstige plastische Operationen an der Sehne, Andere Lokalisation
83.85.22↔	Verkürzung von Muskel oder Sehne, Oberarm und Ellenbogen	83.89.10↔	Verlängerung, Verkürzung und Doppelung einer Faszie, Kopf und Hals
83.85.23↔	Verkürzung von Muskel oder Sehne, Unterarm	83.89.11↔	Verlängerung, Verkürzung und Doppelung einer Faszie, Schulter und Axilla
83.85.24↔	Verkürzung von Muskel oder Sehne, Brustwand, Bauch und Rücken	83.89.12↔	Verlängerung, Verkürzung und Doppelung einer Faszie, Oberarm und Ellenbogen
83.85.25↔	Verkürzung von Muskel oder Sehne, Leisten- und Genitalregion und Gesäss	83.89.13↔	Verlängerung, Verkürzung und Doppelung einer Faszie, Unterarm
83.85.26↔	Verkürzung von Muskel oder Sehne, Untere Extremität	83.89.14↔	Verlängerung, Verkürzung und Doppelung einer Faszie, Brustwand, Bauch und Rücken
83.85.29↔	Verkürzung von Muskel oder Sehne, Andere Lokalisation	83.89.15↔	Verlängerung, Verkürzung und Doppelung einer Faszie, Leisten- und Genitalregion und Gesäss
83.86↔	Quadrizepssehnen-Rekonstruktion	83.89.16↔	Verlängerung, Verkürzung und Doppelung einer Faszie, Untere Extremität
83.87.10↔	Muskelplastik, Kopf und Hals		
83.87.11↔	Muskelplastik, Schulter und Axilla		
83.87.12↔	Muskelplastik, Oberarm und Ellenbogen		
83.87.13↔	Muskelplastik, Unterarm		
83.87.14↔	Muskelplastik, Brustwand, Bauch und Rücken		
83.87.15↔	Muskelplastik, Leisten- und Genitalregion und Gesäss		
83.87.16↔	Muskelplastik, Untere Extremität		
83.87.19↔	Muskelplastik, Andere Lokalisation		
83.87.90↔	Sonstige plastische Operationen am Muskel, Kopf und Hals		
83.87.91↔	Sonstige plastische Operationen am Muskel, Schulter und Axilla		
83.87.92↔	Sonstige plastische Operationen am Muskel, Oberarm und Ellenbogen		



83.89.19↔	Verlängerung, Verkürzung und Doppelung einer Faszie, Andere Lokalisation	83.99.16↔	Andere Operationen an Sehnen, Untere Extremität
83.89.20↔	Deckung eines Defekts an einer Faszie, Kopf und Hals	83.99.19↔	Andere Operationen an Sehnen, Andere Lokalisation
83.89.21↔	Deckung eines Defekts an einer Faszie, Schulter und Axilla	83.99.20↔	Andere Operationen an Muskel, Faszie und Bursa, Kopf und Hals
83.89.22↔	Deckung eines Defekts an einer Faszie, Oberarm und Ellenbogen	83.99.21↔	Andere Operationen an Muskel, Faszie und Bursa, Schulter und Axilla
83.89.23↔	Deckung eines Defekts an einer Faszie, Unterarm	83.99.22↔	Andere Operationen an Muskel, Faszie und Bursa, Oberarm und Ellenbogen
83.89.24↔	Deckung eines Defekts an einer Faszie, Brustwand, Bauch und Rücken	83.99.23↔	Andere Operationen an Muskel, Faszie und Bursa, Unterarm
83.89.25↔	Deckung eines Defekts an einer Faszie, Leisten- und Genitalregion und Gesäss	83.99.24↔	Andere Operationen an Muskel, Faszie und Bursa, Brustwand, Bauch und Rücken
83.89.26↔	Deckung eines Defekts an einer Faszie, untere Extremität	83.99.25↔	Andere Operationen an Muskel, Faszie und Bursa, Leisten- und Genitalregion und Gesäss
83.89.29↔	Deckung eines Defekts an einer Faszie, andere Lokalisation	83.99.26↔	Andere Operationen an Muskel, Faszie und Bursa, Untere Extremität
83.89.90↔	Sonstige plastische Operationen an der Faszie, Kopf und Hals	83.99.29↔	Andere Operationen an Muskel, Faszie und Bursa, Andere Lokalisation
83.89.91↔	Sonstige plastische Operationen an der Faszie, Schulter und Axilla	83.99.30↔	Revision (ohne Ersetzen) eines Skelettmuskelstimulators
83.89.92↔	Sonstige plastische Operationen an der Faszie, Oberarm und Ellenbogen	86.22.20‡↔	Grossflächiges Débridement von Wunde, Infektion oder Verbrennung durch Exzision mit Einlegen eines Medikamententrägers am Kopf (ausser Lippe)
83.89.93↔	Sonstige plastische Operationen an der Faszie, Unterarm	86.22.27‡↔	Grossflächiges Débridement von Wunde, Infektion oder Verbrennung durch Exzision mit Einlegen eines Medikamententrägers an der Leisten- und Genitalregion
83.89.94↔	Sonstige plastische Operationen an der Faszie, Brustwand, Bauch und Rücken	86.22.28‡↔	Grossflächiges Débridement von Wunde, Infektion oder Verbrennung durch Exzision mit Einlegen eines Medikamententrägers an der unteren Extremität
83.89.95↔	Sonstige plastische Operationen an der Faszie, Leisten- und Genitalregion und Gesäss	86.22.29‡↔	Grossflächiges Débridement von Wunde, Infektion oder Verbrennung durch Exzision mit Einlegen eines Medikamententrägers, andere Lokalisation
83.89.96↔	Sonstige plastische Operationen an der Faszie, Untere Extremität	86.84.10↔	Korrektur einer Narbenkontraktur oder Bride am Kopf
83.89.97↔	Sonstige plastische Operationen an der Faszie, Andere Lokalisation	86.84.13↔	Korrektur einer Narbenkontraktur oder Bride an Unterarm
83.91.10↔	Lösung von Adhäsionen von Muskel, Sehne, Faszie und Bursa, Kopf und Hals	86.84.14↔	Korrektur einer Narbenkontraktur oder Bride an der Hand
83.91.11↔	Lösung von Adhäsionen von Muskel, Sehne, Faszie und Bursa, Schulter und Axilla	86.84.17↔	Korrektur einer Narbenkontraktur oder Bride an der Leisten- und Genitalregion oder am Gesäss
83.91.12↔	Lösung von Adhäsionen von Muskel, Sehne, Faszie und Bursa, Oberarm und Ellenbogen	86.84.18↔	Korrektur einer Narbenkontraktur oder Bride an der unteren Extremität
83.91.13↔	Lösung von Adhäsionen von Muskel, Sehne, Faszie und Bursa, Unterarm	86.84.19↔	Korrektur einer Narbenkontraktur oder Bride an anderer Lokalisation
83.91.14↔	Lösung von Adhäsionen von Muskel, Sehne, Faszie und Bursa, Brustwand, Bauch und Rücken	86.88.50↔	Anlage oder Wechsel eines Systems zur Vakuumversiegelung, tiefreichend, an Knochen und Gelenken der Extremitäten
83.91.15↔	Lösung von Adhäsionen von Muskel, Sehne, Faszie und Bursa, Leisten- und Genitalregion und Gesäss	86.88.51↔	Anlage oder Wechsel eines Systems zur Vakuumversiegelung, tiefreichend, an Thorax, Mediastinum und Sternum
83.91.16↔	Lösung von Adhäsionen von Muskel, Sehne, Faszie und Bursa, Untere Extremität	86.88.52↔	Anlage oder Wechsel eines Systems zur Vakuumversiegelung, am offenen Abdomen
83.91.19↔	Lösung von Adhäsionen von Muskel, Sehne, Faszie und Bursa, Andere Lokalisation	86.88.53↔	Anlage oder Wechsel eines Systems zur Vakuumversiegelung, endorektal
83.99.10↔	Andere Operationen an Sehnen, Kopf und Hals	86.88.59↔	Anlage oder Wechsel eines Systems zur Vakuumversiegelung, an Haut und Unterhaut oder sonstigen Lokalisationen
83.99.11↔	Andere Operationen an Sehnen, Schulter und Axilla		
83.99.12↔	Andere Operationen an Sehnen, Oberarm und Ellenbogen		
83.99.13↔	Andere Operationen an Sehnen, Unterarm		
83.99.14↔	Andere Operationen an Sehnen, Brustwand, Bauch und Rücken		
83.99.15↔	Andere Operationen an Sehnen, Leisten- und Genitalregion und Gesäss		

**Prozedur L09-3**

64.97↔ Einsetzen oder Ersetzen einer aufblasbaren Penisprothese

**ADRG L10****Blasenrekonstruktion u. kontinenter Pouch bei Neubildung ohne Multiviszeraleingriff od. Nieren-, Ureter- u. gr. Harnblaseneingriffe bei Neubildung, Alter < 19 J. od. äuss. schw. CC od. Kombinationseingriff, mit gr. Eingriff am Darm**

Prozedur in Tabelle L10-2 und Diagnose in Tabelle L10-1 oder Prozedur in Tabelle L10-3 und (Prozedur in Tabelle L10-4 und Prozedur in Tabelle L10-5 oder Hauptdiagnose in Tabelle L10-1 und Prozedur in Tabelle L10-6 und (Alter &lt; 19 Jahre oder PCCL &gt; 3) oder Prozedur in Tabelle L10-7 und PCCL &gt; 3)

**DRG L10A****Blasenrekonstruktion u. kontinenter Pouch bei Neubildung ohne Multiviszeraleingriff od. Nieren-, Ureter- u. gr. Harnblaseneingriffe bei Neubildung, Alter < 19 J. od. äuss. schw. CC od. Kombinationseingriff, mit gr. Eingriff am Darm, mit äuss. schw. CC**

PCCL &gt; 3

**DRG L10B****Blasenrekonstruktion u. kontinenter Pouch bei Neubildung ohne Multiviszeraleingriff od. Nieren-, Ureter- u. gr. Harnblaseneingriffe bei Neubildung, Alter < 19 J. od. äuss. schw. CC od. Kombinationseingriff, mit gr. Eingriff am Darm****Diagnose L10-1**

C64	BNB der Niere, ausgenommen Nierenbecken	C79.1	Sekundäre BNB Harnblase, sonst u nnbez Harnorgane
C65	BNB Nierenbecken	D09.0	Carcinoma in situ Harnblase
C66	BNB Ureter	D09.1	Carcinoma in situ sonst u nnbez Harnorgane
C67.0	Bösartige Neubildung: Trigonum vesicae	D30.0	Gutartige Neubildung Niere
C67.1	Bösartige Neubildung: Apex vesicae	D30.1	Gutartige Neubildung Nierenbecken
C67.2	Bösartige Neubildung: Laterale Harnblasenwand	D30.2	Gutartige Neubildung Ureter
C67.3	Bösartige Neubildung: Vordere Harnblasenwand	D30.3	Gutartige Neubildung Harnblase
C67.4	Bösartige Neubildung: Hintere Harnblasenwand	D30.4	Gutartige Neubildung Urethra
C67.5	Bösartige Neubildung: Harnblasenhals	D30.7	Gutartige Neubildung sonstige Harnorgane
C67.6	Bösartige Neubildung: Ostium ureteris	D30.9	Gutartige Neubildung Harnorgan, nnbez
C67.7	Bösartige Neubildung: Urachus	D41.0	NB unsich/unbek Verhalt Niere
C67.8	BNB: Harnblase, mehrere Teilbereiche überlappend	D41.1	NB unsich/unbek Verhalt Nierenbecken
C67.9	Bösartige Neubildung: Harnblase, nicht näher bezeichnet	D41.2	NB unsich/unbek Verhalt Ureter
C68.0	Bösartige Neubildung: Urethra	D41.3	NB unsich/unbek Verhalt Urethra
C68.1	Bösartige Neubildung: Paraurethrale Drüse	D41.4	NB unsich/unbek Verhalt Harnblase
C68.8	BNB: Harnorgane, mehrere Teilbereiche überlappend	D41.7	NB unsich/unbek Verhalt sonstige Harnorgane
C68.9	Bösartige Neubildung: Harnorgan, nicht näher bezeichnet	D41.9	NB unsich/unbek Verhalt Harnorgan, nnbez
C79.0	Sekundäre BNB Niere u Nierenbecken		

**Prozedur L10-2**

56.51.00↔	Aufbau einer kutanen Ureteroileostomie, n.n.bez.	56.52.10↔	Revision einer kutanen Ureteroileostomie, mit Darminterponat [Conduit]
56.51.10↔	Aufbau einer kutanen Ureteroileostomie, Ureteroileokutaneostomie [Ileum-Conduit] oder Ureterokolokutaneostomie [Kolon-/Sigma-Conduit], offen chirurgisch	56.52.20↔	Revision einer kutanen Ureteroileostomie, mit Darmreservoir (kontinentes Stoma)
56.51.11↔	Aufbau einer kutanen Ureteroileostomie, Ureteroileokutaneostomie [Ileum-Conduit] oder Ureterokolokutaneostomie [Kolon-/Sigma-Conduit], laparoskopisch	56.52.99↔	Revision einer kutanen Ureteroileostomie, sonstige
56.51.12↔	Aufbau einer kutanen Ureteroileostomie, mit Darminterponat [Conduit] (nicht kontinentes Stoma), sonstiger Zugang	57.87.10↔	Rekonstruktion an der Harnblase, mit Ileum, Kolon oder Magen, offen chirurgisch
56.51.20↔	Aufbau einer kutanen Ureteroileostomie, Umwandlung einer anderen suprapvesikalen Harnableitung in eine kutane Ureteroileostomie	57.87.11↔	Rekonstruktion an der Harnblase, mit Ileum, Kolon oder Magen, laparoskopisch
56.51.30↔	Aufbau einer kutanen Ureteroileostomie, mit Darmreservoir (kontinentes Stoma)	57.87.20↔	Umwandlung einer anderen suprapvesikalen Harnableitung in eine Ersatzharnblase, offen chirurgisch
56.51.99↔	Aufbau einer kutanen Ureteroileostomie, sonstige	57.87.21↔	Umwandlung einer anderen suprapvesikalen Harnableitung in eine Ersatzharnblase, laparoskopisch
56.52.00↔	Revision einer kutanen Ureteroileostomie, n.n.bez.	57.87.30↔	Reduktionsplastik der Harnblase, offen chirurgisch
		57.87.31↔	Reduktionsplastik der Harnblase, laparoskopisch
		57.87.40↔	Augmentation der Harnblase, offen chirurgisch
		57.87.41↔	Augmentation der Harnblase, laparoskopisch

**Prozedur L10-3**

45.61↔	Multiple Segmentresektion am Dünndarm	45.8x.30↔	Totale intraabdominelle Kolektomie, Erweiterte totale Proktokolektomie
45.62↔	Sonstige Teilresektion am Dünndarm	45.8x.99↔	Totale intraabdominelle Kolektomie, sonstige
45.63.00↔	Totalexstirpation des Dünndarms, n.n.bez.	46.01↔	Exteriorisation des Dünndarms
45.63.99↔	Totalexstirpation des Dünndarms, sonstige	46.03↔	Exteriorisation des Dickdarms
45.71↔	Multiple Segmentresektion am Dickdarm	46.11↔	Temporäre Kolostomie
45.72↔	Zäkumresektion	46.13↔	Permanente Kolostomie
45.73↔	Hemikolektomie rechts	46.20↔	Ileostomie, n.n.bez.
45.74↔	Resektion des Colon transversum	46.21↔	Temporäre Ileostomie
45.75↔	Hemikolektomie links	46.23↔	Sonstige permanente Ileostomie
45.76↔	Sigmoidektomie	46.24↔	Verzögerte Eröffnung einer Ileostomie
45.79.00↔	Sonstige Teilresektion am Dickdarm, n.n.bez.	46.31↔	Verzögerte Eröffnung einer anderen Enterostomie
45.79.10↔	Segmentresektion am Dickdarm	46.33↔	Anlage eines Duodenostomie
45.79.11↔	Resektion multipler Dickdarmsegmente	46.34↔	Offen chirurgische Anlage einer Jejunostomie
45.79.12↔	Subtotale Kolektomie	46.39.00↔	Sonstige Enterostomie, n.n.bez.
45.79.20↔	Erweiterte Sigmaresektion	46.39.10↔	Sonstige Enterostomie, Anlage einer Bishop-Koop-Anastomose
45.79.21↔	Erweiterte Hemikolektomie rechts und links	46.39.99↔	Sonstige Enterostomie, sonstige
45.79.22↔	Erweiterte subtotale Kolonresektion	48.41↔	Submuköse Rektumresektion nach Soave
45.79.29↔	Sonstige erweiterte Teilresektion am Dickdarm	48.49↔	Sonstige Rektumresektion mit Durchzugsverfahren
45.79.99↔	Sonstige Teilresektion am Dickdarm, sonstige	48.5x.00↔	Abdominoperineale Rektumresektion, n.n.bez.
45.8x.00↔	Totale intraabdominelle Kolektomie, n.n.bez.	48.5x.10↔	Abdominoperineale, abdominosakrale und (sakro-) perineale Rektumresektion
45.8x.20↔	Totale intraabdominelle Kolektomie, Erweiterte totale Kolektomie		

- 48.5x.11↔ Erweiterte abdominoperineale und abdominosakrale Rektumresektion  
 48.5x.99↔ Abdominoperineale Rektumresektion, sonstige  
 48.61↔ Transsakrale Rektosigmoidektomie  
 48.62↔ Anteriore Rektumresektion mit gleichzeitiger Kolostomie  
 48.63.00↔ Sonstige anteriore Rektumresektion, n.n.bez.  
 48.63.10↔ Sonstige anteriore Rektumresektion, Erweiterte anteriore Resektion  
 48.63.99↔ Sonstige anteriore Rektumresektion, sonstige  
 48.64.00↔ Posteriore Rektumresektion, n.n.bez.

### Prozedur L10-4

- 57.71.00↔ Radikale Zystektomie, n.n.bez.  
 57.71.10↔ Radikale Zystektomie, ohne Urethrektomie, beim Mann, offen chirurgisch  
 57.71.11↔ Radikale Zystektomie, ohne Urethrektomie, beim Mann, laparoskopisch  
 57.71.20↔ Radikale Zystektomie, mit Urethrektomie, beim Mann, offen chirurgisch  
 57.71.21↔ Radikale Zystektomie, mit Urethrektomie, beim Mann, laparoskopisch  
 57.71.30↔ Radikale Zystektomie, ohne Urethrektomie, bei der Frau, offen chirurgisch  
 57.71.31↔ Radikale Zystektomie, ohne Urethrektomie, bei der Frau, laparoskopisch  
 57.71.40↔ Radikale Zystektomie, mit Urethrektomie, bei der Frau, offen chirurgisch  
 57.71.41↔ Radikale Zystektomie, mit Urethrektomie, bei der Frau, laparoskopisch

### Prozedur L10-5

- 56.51.00↔ Aufbau einer kutanen Ureteroileostomie, n.n.bez.  
 56.51.10↔ Aufbau einer kutanen Ureteroileostomie, Ureteroileokutaneostomie [Ileum-Conduit] oder Ureterokolokutaneostomie [Kolon-/Sigma-Conduit], offen chirurgisch  
 56.51.11↔ Aufbau einer kutanen Ureteroileostomie, Ureteroileokutaneostomie [Ileum-Conduit] oder Ureterokolokutaneostomie [Kolon-/Sigma-Conduit], laparoskopisch  
 56.51.12↔ Aufbau einer kutanen Ureteroileostomie, mit Darminterponat [Conduit] (nicht kontinentes Stoma), sonstiger Zugang  
 56.51.20↔ Aufbau einer kutanen Ureteroileostomie, Umwandlung einer anderen supravasikalen Harnableitung in eine kutane Ureteroileostomie  
 56.51.30↔ Aufbau einer kutanen Ureteroileostomie, mit Darmreservoir (kontinentes Stoma)  
 56.51.99↔ Aufbau einer kutanen Ureteroileostomie, sonstige  
 56.52.00↔ Revision einer kutanen Ureteroileostomie, n.n.bez.  
 56.52.10↔ Revision einer kutanen Ureteroileostomie, mit Darminterponat [Conduit]  
 56.52.20↔ Revision einer kutanen Ureteroileostomie, mit Darmreservoir (kontinentes Stoma)  
 56.52.99↔ Revision einer kutanen Ureteroileostomie, sonstige  
 56.61.00↔ Aufbau einer anderen kutanen Ureterostomie, n.n.bez.  
 56.61.10↔ Aufbau einer anderen kutanen Ureterostomie, Ureterokutaneostomie und Transureterokutaneostomie, laparoskopisch

### Prozedur L10-6

- 40.52.00↔ Radikale Exzision von periaortalen Lymphknoten, n.n.bez.  
 40.52.10↔ Radikale Exzision von retroperitonealen (paraaortal, parakaval) und pelvinalen Lymphknoten als selbständiger Eingriff  
 40.52.11↔ Radikale Exzision von retroperitonealen (paraaortal, parakaval) und pelvinalen Lymphknoten im Rahmen eines anderen Eingriffs  
 40.52.99↔ Radikale Exzision von periaortalen Lymphknoten, sonstige  
 40.53.00↔ Radikale Exzision von iliakalen Lymphknoten, n.n.bez.  
 40.53.10↔ Radikale Exzision von iliakalen Lymphknoten als selbständiger Eingriff

- 48.64.10↔ Posteriore Rektumresektion, Posteriore Rektumresektion mit Enterostoma und Blindverschluss  
 48.64.99↔ Posteriore Rektumresektion, sonstige  
 48.65↔ Rektumresektion nach Duhamel  
 48.69.00↔ Sonstige Rektumresektion, n.n.bez.  
 48.69.10↔ Sonstige Rektumresektion mit Enterostoma und Blindverschluss  
 48.69.11↔ Sonstige Rektumresektion ohne Sphinktererhaltung  
 48.69.99↔ Sonstige Rektumresektion, sonstige

- 57.71.50↔ Radikale Zystektomie, Becken-Eviszeration (Exenteration) beim Mann, offen chirurgisch  
 57.71.51↔ Radikale Zystektomie, Becken-Eviszeration (Exenteration) beim Mann, laparoskopisch  
 57.71.99↔ Radikale Zystektomie, sonstige  
 57.79.00↔ Sonstige totale Zystektomie, n.n.bez.  
 57.79.10↔ Sonstige totale Zystektomie, Einfache Zystektomie, beim Mann, offen chirurgisch  
 57.79.11↔ Sonstige totale Zystektomie, Einfache Zystektomie, beim Mann, laparoskopisch  
 57.79.20↔ Sonstige totale Zystektomie, Einfache Zystektomie, bei der Frau, offen chirurgisch  
 57.79.21↔ Sonstige totale Zystektomie, Einfache Zystektomie, bei der Frau, laparoskopisch  
 57.79.99↔ Sonstige totale Zystektomie, sonstige

- 56.61.20↔ Aufbau einer anderen kutanen Ureterostomie, Umwandlung einer anderen supravasikalen Harnableitung in eine kutane Ureterostomie  
 56.61.99↔ Aufbau einer anderen kutanen Ureterostomie, sonstige  
 56.62↔ Revision einer anderen kutanen Ureterostomie  
 56.71.00↔ Harnableitung in den Darm, n.n.bez.  
 56.71.10↔ Ureterosigmoideostomie mit Reservoirbildung, offen chirurgisch  
 56.71.11↔ Ureterosigmoideostomie mit Reservoirbildung, laparoskopisch  
 56.71.20↔ Umwandlung einer anderen supravasikalen Harnableitung in eine Harnableitung in den Darm  
 56.71.99↔ Harnableitung in den Darm, sonstige  
 56.72↔ Revision einer ureterointestinalen Anastomose  
 57.87.10↔ Rekonstruktion an der Harnblase, mit Ileum, Kolon oder Magen, offen chirurgisch  
 57.87.11↔ Rekonstruktion an der Harnblase, mit Ileum, Kolon oder Magen, laparoskopisch  
 57.87.20↔ Umwandlung einer anderen supravasikalen Harnableitung in eine Ersatzharnblase, offen chirurgisch  
 57.87.21↔ Umwandlung einer anderen supravasikalen Harnableitung in eine Ersatzharnblase, laparoskopisch  
 57.87.30↔ Reduktionsplastik der Harnblase, offen chirurgisch  
 57.87.31↔ Reduktionsplastik der Harnblase, laparoskopisch  
 57.87.40↔ Augmentation der Harnblase, offen chirurgisch  
 57.87.41↔ Augmentation der Harnblase, laparoskopisch

40.59.00↔	Radikale Exzision anderer Lymphknoten, n.n.bez.	55.52↔	Nephrektomie einer belassenen Niere
40.59.10↔	Radikale Exzision anderer Lymphknoten als selbständiger Eingriff, n.n.bez.	55.53↔	Entfernen einer transplantierten oder abgestossenen Niere
40.59.11↔	Radikale Exzision mediastinaler Lymphknoten als selbständiger Eingriff	55.54↔	Beidseitige Nephrektomie
40.59.12↔	Radikale Exzision peribronchialer Lymphknoten als selbständiger Eingriff	55.61↔	Autotransplantation einer Niere
40.59.19↔	Radikale Exzision anderer Lymphknoten als selbständiger Eingriff, sonstige	55.7↔	Nephropexie
40.59.20↔	Radikale Exzision anderer Lymphknoten im Rahmen eines anderen Eingriffs, n.n.bez.	55.81↔	Naht einer Rissverletzung an der Niere
40.59.21↔	Radikale Exzision mediastinaler Lymphknoten im Rahmen eines anderen Eingriffs	55.82↔	Verschluss einer Nephrostomie und Pyelostomie
40.59.22↔	Radikale Exzision peribronchialer Lymphknoten im Rahmen eines anderen Eingriffs	55.83↔	Verschluss von anderen Nierenfisteln
40.59.29↔	Radikale Exzision anderer Lymphknoten im Rahmen eines anderen Eingriffs, sonstige	55.84↔	Reposition einer Nierenstiel-Torsion
40.59.99↔	Radikale Exzision anderer Lymphknoten, sonstige	55.85↔	Symphysiotomie einer Hufeisenniere
54.99.00↔	Sonstige Operationen in der Abdominal-Region, n.n.bez.	55.86↔	Anastomose an der Niere
54.99.30↔	Sonstige Operationen in der Abdominal-Region, Resektion von Gewebe in der Bauchregion ohne sichere Organzuordnung	55.87↔	Plastische Rekonstruktion am pyeloureteralen Übergang
54.99.31↔	Debulking über Laparotomie	55.89↔	Sonstige plastische Rekonstruktion an der Niere
54.99.40↔	Sonstige Operationen in der Abdominal-Region, Revision einer kutaneoperitonealen Fistel ( Katheterverweilsystem)	55.91↔	Nierendekapsulation
54.99.41↔	Sonstige Operationen in der Abdominal-Region, Entfernung oder Verschluss einer kutaneoperitonealen Fistel (Katheterverweilsystem)	55.99.00↔	Sonstige Operationen an der Niere, n.n.bez.
54.99.50↔	Sonstige Operationen in der Abdominal-Region, Anlegen eines temporären Bauchwandverschlusses	55.99.10↔	Sonstige Operationen an der Niere, Revisionsoperation an der Niere
54.99.60↔	Sonstige Operationen in der Abdominal-Region, Lumbotomie	55.99.99↔	Sonstige Operationen an der Niere, sonstige
54.99.61↔	Sonstige Operationen in der Abdominal-Region, Relumbotomie	56.1x.00↔	Ureterale Meatotomie, n.n.bez.
54.99.81↔	Revision von Kathetern mit automatischer, programmierbarer und wiederaufladbarer Pumpe zur kontinuierlichen Aszitesdrainage	56.1x.10↔	Ureterale Meatotomie, perkutan-transvesikal
54.99.82↔	Behebung einer mechanischen Obstruktion von Kathetern mit automatischer, programmierbarer und wiederaufladbarer Pumpe zur kontinuierlichen Aszitesdrainage	56.1x.11↔	Ureterale Meatotomie, transurethral
54.99.99↔	Sonstige Operationen in der Abdominal-Region, sonstige	56.1x.12↔	Ureterale Meatotomie, offen-chirurgisch
54.a0↔	Operationen im Retroperitonealraum, n.n.bez.	56.1x.99↔	Ureterale Meatotomie, sonstige
54.a1↔	Exzision und Destruktion von retroperitoneal gelegenem Gewebe	56.2x.00↔	Ureterotomie, n.n.bez.
54.a9↔	Operationen im Retroperitonealraum, sonstige	56.2x.10↔	Ureterotomie, perkutan-transrenal
55.01.11↔	Nephrotomie, offen chirurgisch	56.2x.11↔	Ureterotomie, perkutan-transrenal, mit Entfernung eines Harnsteins
55.01.12↔	Nephrotomie, offen chirurgisch zur Exploration	56.2x.20↔	Ureterotomie, ureterorenoskopisch
55.01.13↔	Nephrotomie, offen chirurgisch zur Punktion einer Zyste	56.2x.30↔	Ureterotomie, offen chirurgisch
55.02.11↔	Nephrostomie, offen chirurgisch	56.2x.40↔	Ureterotomie, laparoskopisch
55.11↔	Pyelotomie	56.2x.99↔	Ureterotomie, sonstige
55.12↔	Pyelostomie	56.34↔	Offene Ureterbiopsie
55.24↔	Offene Nierenbiopsie	56.40↔	Ureterektomie, n.n.bez.
55.31↔	Marsupialisation einer Läsion an der Niere	56.41.00↔	Partielle Ureterektomie, n.n.bez.
55.32↔	Offene Exzision von Läsion oder Gewebe an der Niere	56.41.10↔	Partielle Ureterektomie, Resektion des Ureterostiums, perkutan-transvesikal
55.34↔	Laparoskopische Exzision von Läsion oder Gewebe an der Niere	56.41.11↔	Partielle Ureterektomie, Resektion des Ureterostiums, transurethral
55.39.00↔	Sonstige lokale Exzision oder Destruktion von Läsion oder Gewebe an der Niere, n.n.bez.	56.41.12↔	Partielle Ureterektomie, Resektion des Ureterostiums, offen chirurgisch
55.39.10↔	Sonstige lokale Exzision oder Destruktion von Läsion oder Gewebe an der Niere, Exzision ureterorenoskopisch	56.41.20↔	Partielle Ureterektomie, offen chirurgisch
55.39.21↔	Sonstige lokale Exzision oder Destruktion von Läsion oder Gewebe an der Niere, Destruktion, ureterorenoskopisch	56.41.21↔	Partielle Ureterektomie, laparoskopisch
55.39.22↔	Sonstige lokale Exzision oder Destruktion von Läsion oder Gewebe an der Niere, Destruktion, offen chirurgisch	56.41.30↔	Partielle Ureterektomie, Resektion eines Ureterstumpfes
55.39.23↔	Sonstige lokale Exzision oder Destruktion von Läsion oder Gewebe an der Niere, Destruktion, laparoskopisch	56.41.40↔	Resektion einer Ureterozele, transurethral
55.39.29↔	Sonstige lokale Exzision oder Destruktion von Läsion oder Gewebe an der Niere, Destruktion, sonstiger Zugang	56.41.41↔	Resektion einer Ureterozele, offen chirurgisch
55.39.99↔	Sonstige lokale Exzision oder Destruktion von Läsion oder Gewebe an der Niere, sonstige	56.41.49↔	Resektion einer Ureterozele, sonstiger Zugang
55.4↔	Partielle Nephrektomie	56.41.99↔	Partielle Ureterektomie, sonstige
55.51.00↔	Nephroureterektomie, n.n.bez.	56.42↔	Totale Ureterektomie
55.51.01↔	Nephroureterektomie, ausser zur Transplantation	56.51.00↔	Aufbau einer kutanen Ureteroileostomie, n.n.bez.
55.51.02↔	Nephrektomie zur Transplantation, Lebendspende	56.51.10↔	Aufbau einer kutanen Ureteroileostomie, Ureteroileokutaneostomie [Ileum-Conduit] oder Ureterokolokutaneostomie [Kolon-/Sigma-Conduit], offen chirurgisch
55.51.99↔	Nephroureterektomie, sonstige	56.51.11↔	Aufbau einer kutanen Ureteroileostomie, Ureteroileokutaneostomie [Ileum-Conduit] oder Ureterokolokutaneostomie [Kolon-/Sigma-Conduit], laparoskopisch
		56.51.12↔	Aufbau einer kutanen Ureteroileostomie, mit Darminterponat [Conduit] (nicht kontinentes Stoma), sonstiger Zugang
		56.51.20↔	Aufbau einer kutanen Ureteroileostomie, Umwandlung einer anderen supravescikalen Harnableitung in eine kutane Ureteroileostomie
		56.51.30↔	Aufbau einer kutanen Ureteroileostomie, mit Darmreservoir (kontinentes Stoma)
		56.51.99↔	Aufbau einer kutanen Ureteroileostomie, sonstige
		56.52.00↔	Revision einer kutanen Ureteroileostomie, n.n.bez.
		56.52.10↔	Revision einer kutanen Ureteroileostomie, mit Darminterponat [Conduit]
		56.52.20↔	Revision einer kutanen Ureteroileostomie, mit Darmreservoir (kontinentes Stoma)
		56.52.99↔	Revision einer kutanen Ureteroileostomie, sonstige

56.61.00↔	Aufbau einer anderen kutanen Ureterostomie, n.n.bez.	57.71.10↔	Radikale Zystektomie, ohne Urethrektomie, beim Mann, offen chirurgisch
56.61.10↔	Aufbau einer anderen kutanen Ureterostomie, Ureterokutaneostomie und Transureterokutaneostomie, laparoskopisch	57.71.11↔	Radikale Zystektomie, ohne Urethrektomie, beim Mann, laparoskopisch
56.61.20↔	Aufbau einer anderen kutanen Ureterostomie, Umwandlung einer anderen supravessikalen Harnableitung in eine kutane Ureterostomie	57.71.20↔	Radikale Zystektomie, mit Urethrektomie, beim Mann, offen chirurgisch
56.61.99↔	Aufbau einer anderen kutanen Ureterostomie, sonstige	57.71.21↔	Radikale Zystektomie, mit Urethrektomie, beim Mann, laparoskopisch
56.62↔	Revision einer anderen kutanen Ureterostomie	57.71.30↔	Radikale Zystektomie, ohne Urethrektomie, bei der Frau, offen chirurgisch
56.71.00↔	Harnableitung in den Darm, n.n.bez.	57.71.31↔	Radikale Zystektomie, ohne Urethrektomie, bei der Frau, laparoskopisch
56.71.10↔	Ureterosigmoideostomie mit Reservoirbildung, offen chirurgisch	57.71.40↔	Radikale Zystektomie, mit Urethrektomie, bei der Frau, offen chirurgisch
56.71.11↔	Ureterosigmoideostomie mit Reservoirbildung, laparoskopisch	57.71.41↔	Radikale Zystektomie, mit Urethrektomie, bei der Frau, laparoskopisch
56.71.20↔	Umwandlung einer anderen supravessikalen Harnableitung in eine Harnableitung in den Darm	57.71.50↔	Radikale Zystektomie, Becken-Eviszeration (Exenteration) beim Mann, offen chirurgisch
56.71.99↔	Harnableitung in den Darm, sonstige	57.71.51↔	Radikale Zystektomie, Becken-Eviszeration (Exenteration) beim Mann, laparoskopisch
56.72↔	Revision einer ureterointestinalen Anastomose	57.71.99↔	Radikale Zystektomie, sonstige
56.73↔	Nephrozystanastomose, n.n.bez.	57.79.00↔	Sonstige totale Zystektomie, n.n.bez.
56.74.00↔	Ureterozystoneostomie, n.n.bez.	57.79.10↔	Sonstige totale Zystektomie, Einfache Zystektomie, beim Mann, offen chirurgisch
56.74.10↔	Ureterozystoneostomie, Isolierte Antirefluxplastik (z.B. nach Lich-Gregoir), offen chirurgisch	57.79.11↔	Sonstige totale Zystektomie, Einfache Zystektomie, beim Mann, laparoskopisch
56.74.11↔	Ureterozystoneostomie, isolierte Antirefluxplastik (z.B. nach Lich-Gregoir), laparoskopisch	57.79.20↔	Sonstige totale Zystektomie, Einfache Zystektomie, bei der Frau, offen chirurgisch
56.74.20↔	Ureterozystoneostomie, mit Uretermodellage	57.79.21↔	Sonstige totale Zystektomie, Einfache Zystektomie, bei der Frau, laparoskopisch
56.74.99↔	Ureterozystoneostomie, sonstige	57.79.99↔	Sonstige totale Zystektomie, sonstige
56.75↔	Transureteroureterostomie	57.83↔	Verschluss einer vesikointestinalen Fistel
56.79↔	Sonstige Anastomose eines Ureters oder Harnableitung	57.86↔	Plastische Rekonstruktion bei Exstrophie der Harnblase
56.81↔	Lösung von intraluminalen Adhäsionen im Ureter	57.87.10↔	Rekonstruktion an der Harnblase, mit Ileum, Kolon oder Magen, offen chirurgisch
56.82↔	Naht einer Ureterverletzung	57.87.11↔	Rekonstruktion an der Harnblase, mit Ileum, Kolon oder Magen, laparoskopisch
56.83↔	Verschluss einer Ureterostomie	57.87.20↔	Umwandlung einer anderen supravessikalen Harnableitung in eine Ersatzharnblase, offen chirurgisch
56.84.00↔	Verschluss einer anderen Ureterfistel, n.n.bez.	57.87.21↔	Umwandlung einer anderen supravessikalen Harnableitung in eine Ersatzharnblase, laparoskopisch
56.84.10↔	Verschluss einer Ureter-Darm-Fistel, offen chirurgisch	57.87.30↔	Reduktionsplastik der Harnblase, offen chirurgisch
56.84.11↔	Verschluss einer Ureter-Darm-Fistel, laparoskopisch	57.87.31↔	Reduktionsplastik der Harnblase, laparoskopisch
56.84.20↔	Verschluss einer ureterovaginale Fistel, offen chirurgisch	57.87.40↔	Augmentation der Harnblase, offen chirurgisch
56.84.21↔	Verschluss einer ureterovaginale Fistel, laparoskopisch	57.87.41↔	Augmentation der Harnblase, laparoskopisch
56.84.22↔	Verschluss einer ureterovaginale Fistel, vaginal	58.93.11↔	Implantation eines künstlichen Harnblasensphinkters
56.84.99↔	Verschluss einer anderen Ureterfistel, sonstige	58.94.00↔	Adjustierbare Harninkontinenztherapie, n.n.bez.
56.85↔	Ureteropexie	58.94.11↔	Implantation eines Systems zur adjustierbaren Harninkontinenztherapie
56.86↔	Entfernen einer Ureterligatur	58.94.21↔	Entfernen eines Systems zur adjustierbaren Harninkontinenztherapie
56.89↔	Sonstige plastische Rekonstruktion an einem Ureter	58.94.31↔	Revision ohne Ersatz eines Systems zur adjustierbaren Harninkontinenztherapie
56.95↔	Ligatur an einem Ureter	58.94.99↔	Adjustierbare Harninkontinenztherapie, sonstige
56.99.00↔	Sonstige Operationen an einem Ureter, n.n.bez.	59.00↔	Retroperitoneale Dissektion, n.n.bez.
56.99.10↔	Freilegung des Ureters (zur Exploration)	59.02↔	Sonstige Lösung von perirenenalen oder periureteralen Adhäsionen
56.99.20↔	Revisionsoperation am Ureter, offen chirurgisch	59.03.00↔	Laparoskopische Lösung von perirenenalen oder periureteralen Adhäsionen, n.n.bez.
56.99.21↔	Revisionsoperation am Ureter, sonstiger Zugang	59.03.10↔	Ureterolyse ohne intraperitoneale Verlagerung, laparoskopisch
56.99.30↔	Sonstige Operationen an einem Ureter, Injektion bei Ostiuminsuffizienz, transurethral	59.03.11↔	Ureterolyse mit intraperitoneale Verlagerung, laparoskopisch
56.99.31↔	Sonstige Operationen an einem Ureter, Injektion bei Ostiuminsuffizienz, offen chirurgisch	59.03.99↔	Laparoskopische Lösung von perirenenalen oder periureteralen Adhäsionen, sonstige
56.99.32↔	Sonstige Operationen an einem Ureter, Injektion bei Ostiuminsuffizienz, sonstiger Zugang	59.09↔	Sonstige Inzision am perirenenalen oder periureteralen Gewebe
56.99.99↔	Sonstige Operationen an einem Ureter, sonstige	59.19↔	Sonstige Inzision am perivesikalen Gewebe
57.6x.00↔	Partielle Zystektomie, n.n.bez.	59.91↔	Exzision am perirenenalen oder perivesikalen Gewebe
57.6x.10↔	Partielle Zystektomie, ohne Ureterneointplantation, offen chirurgisch	59.92↔	Sonstige Operationen am perirenenalen oder perivesikalen Gewebe
57.6x.11↔	Partielle Zystektomie, ohne Ureterneointplantation, laparoskopisch	60.3↔	Suprapubische Prostatektomie
57.6x.12↔	Partielle Zystektomie, mit einseitiger oder beidseitiger Ureterneointplantation, offen chirurgisch	60.4↔	Retropubische Prostatektomie
57.6x.13↔	Partielle Zystektomie, mit einseitiger oder beidseitiger Ureterneointplantation, laparoskopisch	60.5x.00↔	Radikale Prostatektomie, n.n.bez.
57.6x.20↔	Partielle Zystektomie, Supratrigonale oder subtotale Resektion, ohne Ureterneointplantation, offen chirurgisch	60.5x.10↔	Radikale Prostatektomie, laparoskopisch
57.6x.21↔	Partielle Zystektomie, Supratrigonale oder subtotale Resektion, ohne Ureterneointplantation, laparoskopisch		
57.6x.22↔	Partielle Zystektomie, Supratrigonale oder subtotale Resektion mit einseitiger oder beidseitiger Ureterneointplantation, offen chirurgisch		
57.6x.23↔	Partielle Zystektomie, Supratrigonale oder subtotale Resektion mit einseitiger oder beidseitiger Ureterneointplantation, laparoskopisch		
57.6x.99↔	Partielle Zystektomie, sonstige		
57.71.00↔	Radikale Zystektomie, n.n.bez.		

60.5x.20↔ Radikale Prostatektomie, perineal  
 60.5x.30↔ Radikale Prostatektomie, retropubisch  
 60.5x.99↔ Radikale Prostatektomie, sonstige  
 60.61.00↔ Lokale Exzision einer Läsion an der Prostata, n.n.bez.  
 60.61.10↔ Lokale Exzision einer Läsion an der Prostata, transurethral  
 60.61.11↔ Lokale Exzision einer Läsion an der Prostata, suprapubisch-transvesikal

60.61.12↔ Lokale Exzision einer Läsion an der Prostata, retropubisch  
 60.61.13↔ Lokale Exzision einer Läsion an der Prostata, perineal  
 60.61.99↔ Lokale Exzision einer Läsion an der Prostata, sonstige  
 60.62↔ Perineale Prostatektomie  
 60.69↔ Sonstige Prostatektomie

## Prozedur L10-7

04.92.00↔ Implantation oder Ersetzen der Elektrode(n) eines peripheren Neurostimulators, n.n.bez.  
 04.92.10↔ Implantation oder Ersetzen der Elektrode(n) eines temporären peripheren Neurostimulators, Einzelelektrodensystems, Teststimulation  
 04.92.11↔ Implantation oder Ersetzen der Elektrode(n) eines temporären peripheren Neurostimulators, Mehrelektrodensystems, Teststimulation  
 04.92.20↔ Implantation oder Ersetzen der Elektrode(n) eines permanenten peripheren Neurostimulators, Stabelektrode, Einzelelektrodensystems, perkutan  
 04.92.21↔ Implantation oder Ersetzen der Elektrode(n) eines permanenten peripheren Neurostimulators, Stabelektrode, Mehrelektrodensystems, perkutan  
 04.92.30↔ Implantation oder Ersetzen der Elektrode(n) eines permanenten peripheren Neurostimulators, Plattenelektrode, Einzelelektrodensystems, offen chirurgisch  
 04.92.31↔ Implantation oder Ersetzen der Elektrode(n) eines permanenten peripheren Neurostimulators, Plattenelektrode, Mehrelektrodensystems, offen chirurgisch  
 04.92.40↔ Implantation oder Ersetzen einer Vagusnervstimulationselektrode  
 04.92.99↔ Implantation oder Ersetzen der Elektrode(n) eines peripheren Neurostimulators, sonstige  
 40.52.00↔ Radikale Exzision von periaortalen Lymphknoten, n.n.bez.  
 40.52.10↔ Radikale Exzision von retroperitonealen (paraaortal, parakaval) und pelvinen Lymphknoten als selbständiger Eingriff  
 40.52.11↔ Radikale Exzision von retroperitonealen (paraaortal, parakaval) und pelvinen Lymphknoten im Rahmen eines anderen Eingriffs  
 40.52.99↔ Radikale Exzision von periaortalen Lymphknoten, sonstige  
 40.53.00↔ Radikale Exzision von iliakalen Lymphknoten, n.n.bez.  
 40.53.10↔ Radikale Exzision von iliakalen Lymphknoten als selbständiger Eingriff  
 40.53.11↔ Radikale Exzision von iliakalen Lymphknoten im Rahmen eines anderen Eingriffs  
 40.53.99↔ Radikale Exzision von iliakalen Lymphknoten, sonstige  
 40.54.00↔ Radikale Exzision von inguinalen Lymphknoten, n.n.bez.  
 40.54.10↔ Radikale Exzision von inguinalen Lymphknoten als selbständiger Eingriff  
 40.54.11↔ Radikale Exzision von inguinalen Lymphknoten im Rahmen eines anderen Eingriffs  
 40.54.99↔ Radikale Exzision von inguinalen Lymphknoten, sonstige  
 40.59.00↔ Radikale Exzision anderer Lymphknoten, n.n.bez.  
 40.59.10↔ Radikale Exzision anderer Lymphknoten als selbständiger Eingriff, n.n.bez.  
 40.59.11↔ Radikale Exzision mediastinaler Lymphknoten als selbständiger Eingriff  
 40.59.12↔ Radikale Exzision peribronchialer Lymphknoten als selbständiger Eingriff  
 40.59.19↔ Radikale Exzision anderer Lymphknoten als selbständiger Eingriff, sonstige  
 40.59.20↔ Radikale Exzision anderer Lymphknoten im Rahmen eines anderen Eingriffs, n.n.bez.  
 40.59.21↔ Radikale Exzision mediastinaler Lymphknoten im Rahmen eines anderen Eingriffs  
 40.59.22↔ Radikale Exzision peribronchialer Lymphknoten im Rahmen eines anderen Eingriffs  
 40.59.29↔ Radikale Exzision anderer Lymphknoten im Rahmen eines anderen Eingriffs, sonstige  
 40.59.99↔ Radikale Exzision anderer Lymphknoten, sonstige  
 54.99.00↔ Sonstige Operationen in der Abdominal-Region, n.n.bez.

54.99.30↔ Sonstige Operationen in der Abdominal-Region, Resektion von Gewebe in der Bauchregion ohne sichere Organzuordnung  
 54.99.31↔ Debulking über Laparotomie  
 54.99.40↔ Sonstige Operationen in der Abdominal-Region, Revision einer kutaneoperitonealen Fistel ( Katheterverweilsystem)  
 54.99.41↔ Sonstige Operationen in der Abdominal-Region, Entfernung oder Verschluss einer kutaneoperitonealen Fistel (Katheterverweilsystem)  
 54.99.50↔ Sonstige Operationen in der Abdominal-Region, Anlegen eines temporären Bauchwandverschlusses  
 54.99.60↔ Sonstige Operationen in der Abdominal-Region, Lumbotomie  
 54.99.61↔ Sonstige Operationen in der Abdominal-Region, Relumbotomie  
 54.99.81↔ Revision von Kathetern mit automatischer, programmierbarer und wiederaufladbarer Pumpe zur kontinuierlichen Aszitesdrainage  
 54.99.82↔ Behebung einer mechanischen Obstruktion von Kathetern mit automatischer, programmierbarer und wiederaufladbarer Pumpe zur kontinuierlichen Aszitesdrainage  
 54.99.99↔ Sonstige Operationen in der Abdominal-Region, sonstige  
 54.a0↔ Exzision und Destruktion von retroperitoneal gelegenem Gewebe  
 54.a1↔ Operationen im Retroperitonealraum, sonstige  
 54.a9↔ Operationen im Retroperitonealraum, sonstige  
 55.01.11↔ Nephrotomie, offen chirurgisch  
 55.01.12↔ Nephrotomie, offen chirurgisch zur Exploration  
 55.01.13↔ Nephrotomie, offen chirurgisch zur Punktion einer Zyste  
 55.02.11↔ Nephrostomie, offen chirurgisch  
 55.11↔ Pyelotomie  
 55.12↔ Pyelostomie  
 55.24↔ Offene Nierenbiopsie  
 55.31↔ Marsupialisation einer Läsion an der Niere  
 55.32↔ Offene Exzision von Läsion oder Gewebe an der Niere  
 55.34↔ Laparoskopische Exzision von Läsion oder Gewebe an der Niere  
 55.39.00↔ Sonstige lokale Exzision oder Destruktion von Läsion oder Gewebe an der Niere, n.n.bez.  
 55.39.10↔ Sonstige lokale Exzision oder Destruktion von Läsion oder Gewebe an der Niere, Exzision ureterorenoskopisch  
 55.39.21↔ Sonstige lokale Exzision oder Destruktion von Läsion oder Gewebe an der Niere, Destruktion, ureterorenoskopisch  
 55.39.22↔ Sonstige lokale Exzision oder Destruktion von Läsion oder Gewebe an der Niere, Destruktion, offen chirurgisch  
 55.39.23↔ Sonstige lokale Exzision oder Destruktion von Läsion oder Gewebe an der Niere, Destruktion, laparoskopisch  
 55.39.29↔ Sonstige lokale Exzision oder Destruktion von Läsion oder Gewebe an der Niere, Destruktion, sonstiger Zugang  
 55.39.99↔ Sonstige lokale Exzision oder Destruktion von Läsion oder Gewebe an der Niere, sonstige  
 55.4↔ Partielle Nephrektomie  
 55.51.00↔ Nephroureterektomie, n.n.bez.  
 55.51.01↔ Nephroureterektomie, ausser zur Transplantation  
 55.51.02↔ Nephrektomie zur Transplantation, Lebendspende  
 55.51.99↔ Nephroureterektomie, sonstige  
 55.52↔ Nephrektomie einer belassenen Niere  
 55.53↔ Entfernen einer transplantierten oder abgestossenen Niere  
 55.54↔ Beidseitige Nephrektomie  
 55.61↔ Autotransplantation einer Niere  
 55.7↔ Nephropexie  
 55.81↔ Naht einer Rissverletzung an der Niere  
 55.82↔ Verschluss einer Nephrostomie und Pyelostomie  
 55.83↔ Verschluss von anderen Nierenfisteln

55.84↔	Reposition einer Nierenstiel-Torsion	56.71.00↔	Harnableitung in den Darm, n.n.bez.
55.85↔	Symphysiotomie einer Hufeisenniere	56.71.10↔	Ureterosigmoideostomie mit Reservoirbildung, offen chirurgisch
55.86↔	Anastomose an der Niere	56.71.11↔	Ureterosigmoideostomie mit Reservoirbildung, laparoskopisch
55.87↔	Plastische Rekonstruktion am pyeloureteralen Übergang	56.71.20↔	Umwandlung einer anderen supravasikalen Harnableitung in eine Harnableitung in den Darm
55.89↔	Sonstige plastische Rekonstruktion an der Niere	56.71.99↔	Harnableitung in den Darm, sonstige
55.91↔	Nierendekapsulation	56.72↔	Revision einer ureterointestinalen Anastomose
55.99.00↔	Sonstige Operationen an der Niere, n.n.bez.	56.73↔	Nephrozystanastomose, n.n.bez.
55.99.10↔	Sonstige Operationen an der Niere, Revisionsoperation an der Niere	56.74.00↔	Ureterozystoneostomie, n.n.bez.
55.99.99↔	Sonstige Operationen an der Niere, sonstige	56.74.10↔	Ureterozystoneostomie, Isolierte Antirefluxplastik (z.B. nach Lich-Gregoir), offen chirurgisch
56.1x.00↔	Ureterale Meatotomie, n.n.bez.	56.74.11↔	Ureterozystoneostomie, isolierte Antirefluxplastik (z.B. nach Lich-Gregoir), laparoskopisch
56.1x.10↔	Ureterale Meatotomie, perkutan-transvesikal	56.74.20↔	Ureterozystoneostomie, mit Uretermodellage
56.1x.11↔	Ureterale Meatotomie, transurethral	56.74.99↔	Ureterozystoneostomie, sonstige
56.1x.12↔	Ureterale Meatotomie, offen-chirurgisch	56.75↔	Transureteroureterostomie
56.1x.99↔	Ureterale Meatotomie, sonstige	56.79↔	Sonstige Anastomose eines Ureters oder Harnableitung
56.2x.00↔	Ureterotomie, n.n.bez.	56.81↔	Lösung von intraluminalen Adhäsionen im Ureter
56.2x.10↔	Ureterotomie, perkutan-transrenal	56.82↔	Naht einer Ureterverletzung
56.2x.11↔	Ureterotomie, perkutan-transrenal, mit Entfernung eines Harnsteins	56.83↔	Verschluss einer Ureterostomie
56.2x.20↔	Ureterotomie, ureterorenoskopisch	56.84.00↔	Verschluss einer anderen Ureterfistel, n.n.bez.
56.2x.30↔	Ureterotomie, offen chirurgisch	56.84.10↔	Verschluss einer Ureter-Darm-Fistel, offen chirurgisch
56.2x.40↔	Ureterotomie, laparoskopisch	56.84.11↔	Verschluss einer Ureter-Darm-Fistel, laparoskopisch
56.2x.99↔	Ureterotomie, sonstige	56.84.20↔	Verschluss einer ureterovaginale Fistel, offen chirurgisch
56.34↔	Offene Ureterbiopsie	56.84.21↔	Verschluss einer ureterovaginale Fistel, laparoskopisch
56.40↔	Ureterektomie, n.n.bez.	56.84.22↔	Verschluss einer ureterovaginale Fistel, vaginal
56.41.00↔	Partielle Ureterektomie, n.n.bez.	56.84.99↔	Verschluss einer anderen Ureterfistel, sonstige
56.41.10↔	Partielle Ureterektomie, Resektion des Ureterostiums, perkutan-transvesikal	56.85↔	Ureteropexie
56.41.11↔	Partielle Ureterektomie, Resektion des Ureterostiums, transurethral	56.86↔	Entfernen einer Ureterligatur
56.41.12↔	Partielle Ureterektomie, Resektion des Ureterostiums, offen chirurgisch	56.89↔	Sonstige plastische Rekonstruktion an einem Ureter
56.41.20↔	Partielle Ureterektomie, offen chirurgisch	56.95↔	Ligatur an einem Ureter
56.41.21↔	Partielle Ureterektomie, laparoskopisch	56.99.00↔	Sonstige Operationen an einem Ureter, n.n.bez.
56.41.30↔	Partielle Ureterektomie, Resektion eines Ureterstumpfes	56.99.10↔	Freilegung des Ureters (zur Exploration)
56.41.40↔	Resektion einer Ureterozele, transurethral	56.99.20↔	Revisionsoperation am Ureter, offen chirurgisch
56.41.41↔	Resektion einer Ureterozele, offen chirurgisch	56.99.21↔	Revisionsoperation am Ureter, sonstiger Zugang
56.41.49↔	Resektion einer Ureterozele, sonstiger Zugang	56.99.30↔	Sonstige Operationen an einem Ureter, Injektion bei Ostiuminsuffizienz, transurethral
56.41.99↔	Partielle Ureterektomie, sonstige	56.99.31↔	Sonstige Operationen an einem Ureter, Injektion bei Ostiuminsuffizienz, offen chirurgisch
56.42↔	Totale Ureterektomie	56.99.32↔	Sonstige Operationen an einem Ureter, Injektion bei Ostiuminsuffizienz, sonstiger Zugang
56.51.00↔	Aufbau einer kutanen Ureteroileostomie, n.n.bez.	56.99.99↔	Sonstige Operationen an einem Ureter, sonstige
56.51.10↔	Aufbau einer kutanen Ureteroileostomie, Ureteroileokutaneostomie [Ileum-Conduit] oder Ureterokolokutaneostomie [Kolon-/Sigma-Conduit], offen chirurgisch	57.6x.00↔	Partielle Zystektomie, n.n.bez.
56.51.11↔	Aufbau einer kutanen Ureteroileostomie, Ureteroileokutaneostomie [Ileum-Conduit] oder Ureterokolokutaneostomie [Kolon-/Sigma-Conduit], laparoskopisch	57.6x.10↔	Partielle Zystektomie, ohne Ureterneointplantation, offen chirurgisch
56.51.12↔	Aufbau einer kutanen Ureteroileostomie, mit Darminterponat [Conduit] (nicht kontinentes Stoma), sonstiger Zugang	57.6x.11↔	Partielle Zystektomie, ohne Ureterneointplantation, laparoskopisch
56.51.20↔	Aufbau einer kutanen Ureteroileostomie, Umwandlung einer anderen supravasikalen Harnableitung in eine kutane Ureteroileostomie	57.6x.12↔	Partielle Zystektomie, mit einseitiger oder beidseitiger Ureterneointplantation, offen chirurgisch
56.51.30↔	Aufbau einer kutanen Ureteroileostomie, mit Darmreservoir (kontinentes Stoma)	57.6x.13↔	Partielle Zystektomie, mit einseitiger oder beidseitiger Ureterneointplantation, laparoskopisch
56.51.99↔	Aufbau einer kutanen Ureteroileostomie, sonstige	57.6x.20↔	Partielle Zystektomie, Supratrigonale oder subtotale Resektion, ohne Ureterneointplantation, offen chirurgisch
56.52.00↔	Revision einer kutanen Ureteroileostomie, n.n.bez.	57.6x.21↔	Partielle Zystektomie, Supratrigonale oder subtotale Resektion, ohne Ureterneointplantation, laparoskopisch
56.52.10↔	Revision einer kutanen Ureteroileostomie, mit Darminterponat [Conduit]	57.6x.22↔	Partielle Zystektomie, Supratrigonale oder subtotale Resektion mit einseitiger oder beidseitiger Ureterneointplantation, offen chirurgisch
56.52.20↔	Revision einer kutanen Ureteroileostomie, mit Darmreservoir (kontinentes Stoma)	57.6x.23↔	Partielle Zystektomie, Supratrigonale oder subtotale Resektion mit einseitiger oder beidseitiger Ureterneointplantation, laparoskopisch
56.52.99↔	Revision einer kutanen Ureteroileostomie, sonstige	57.6x.99↔	Partielle Zystektomie, sonstige
56.61.00↔	Aufbau einer anderen kutanen Ureterostomie, n.n.bez.	57.71.00↔	Radikale Zystektomie, n.n.bez.
56.61.10↔	Aufbau einer anderen kutanen Ureterostomie, Ureterokutaneostomie und Transureterokutaneostomie, laparoskopisch	57.71.10↔	Radikale Zystektomie, ohne Urethrektomie, beim Mann, offen chirurgisch
56.61.20↔	Aufbau einer anderen kutanen Ureterostomie, Umwandlung einer anderen supravasikalen Harnableitung in eine kutane Ureterostomie	57.71.11↔	Radikale Zystektomie, ohne Urethrektomie, beim Mann, laparoskopisch
56.61.99↔	Aufbau einer anderen kutanen Ureterostomie, sonstige	57.71.20↔	Radikale Zystektomie, mit Urethrektomie, beim Mann, offen chirurgisch
56.62↔	Revision einer anderen kutanen Ureterostomie	57.71.21↔	Radikale Zystektomie, mit Urethrektomie, beim Mann, laparoskopisch

57.71.30↔	Radikale Zystektomie, ohne Urethrektomie, bei der Frau, offen chirurgisch	58.94.11↔	Implantation eines Systems zur adjustierbaren Harninkontinenztherapie
57.71.31↔	Radikale Zystektomie, ohne Urethrektomie, bei der Frau, laparoskopisch	58.94.21↔	Entfernen eines Systems zur adjustierbaren Harninkontinenztherapie
57.71.40↔	Radikale Zystektomie, mit Urethrektomie, bei der Frau, offen chirurgisch	58.94.31↔	Revision ohne Ersatz eines Systems zur adjustierbaren Harninkontinenztherapie
57.71.41↔	Radikale Zystektomie, mit Urethrektomie, bei der Frau, laparoskopisch	58.94.99↔	Adjustierbare Harninkontinenztherapie, sonstige
57.71.50↔	Radikale Zystektomie, Becken-Eviszeration (Exenteration) beim Mann, offen chirurgisch	59.00↔	Retroperitoneale Dissektion, n.n.bez.
57.71.51↔	Radikale Zystektomie, Becken-Eviszeration (Exenteration) beim Mann, laparoskopisch	59.02↔	Sonstige Lösung von perirenal oder periureteralen Adhäsionen
57.71.99↔	Radikale Zystektomie, sonstige	59.03.00↔	Laparoskopische Lösung von perirenal oder periureteralen Adhäsionen, n.n.bez.
57.79.00↔	Sonstige totale Zystektomie, n.n.bez.	59.03.10↔	Ureterolyse ohne intraperitoneale Verlagerung, laparoskopisch
57.79.10↔	Sonstige totale Zystektomie, Einfache Zystektomie, beim Mann, offen chirurgisch	59.03.11↔	Ureterolyse mit intraperitoneale Verlagerung, laparoskopisch
57.79.11↔	Sonstige totale Zystektomie, Einfache Zystektomie, beim Mann, laparoskopisch	59.03.99↔	Laparoskopische Lösung von perirenal oder periureteralen Adhäsionen, sonstige
57.79.20↔	Sonstige totale Zystektomie, Einfache Zystektomie, bei der Frau, offen chirurgisch	59.09↔	Sonstige Inzision am perirenal oder periureteralen Gewebe
57.79.21↔	Sonstige totale Zystektomie, Einfache Zystektomie, bei der Frau, laparoskopisch	59.19↔	Sonstige Inzision am perivesikalen Gewebe
57.79.99↔	Sonstige totale Zystektomie, sonstige	59.91↔	Exzision am perirenal oder perivesikalen Gewebe
57.83↔	Verschluss einer vesikointestinalen Fistel	59.92↔	Sonstige Operationen am perirenal oder perivesikalen Gewebe
57.86↔	Plastische Rekonstruktion bei Exstrophie der Harnblase	60.3↔	Suprapubische Prostatektomie
57.87.10↔	Rekonstruktion an der Harnblase, mit Ileum, Kolon oder Magen, offen chirurgisch	60.4↔	Retropubische Prostatektomie
57.87.11↔	Rekonstruktion an der Harnblase, mit Ileum, Kolon oder Magen, laparoskopisch	60.5x.00↔	Radikale Prostatektomie, n.n.bez.
57.87.20↔	Umwandlung einer anderen suprapubischen Harnableitung in eine Ersatzharnblase, offen chirurgisch	60.5x.10↔	Radikale Prostatektomie, laparoskopisch
57.87.21↔	Umwandlung einer anderen suprapubischen Harnableitung in eine Ersatzharnblase, laparoskopisch	60.5x.20↔	Radikale Prostatektomie, perineal
57.87.30↔	Reduktionsplastik der Harnblase, offen chirurgisch	60.5x.30↔	Radikale Prostatektomie, retropubisch
57.87.31↔	Reduktionsplastik der Harnblase, laparoskopisch	60.5x.99↔	Radikale Prostatektomie, sonstige
57.87.40↔	Augmentation der Harnblase, offen chirurgisch	60.61.00↔	Lokale Exzision einer Läsion an der Prostata, n.n.bez.
57.87.41↔	Augmentation der Harnblase, laparoskopisch	60.61.10↔	Lokale Exzision einer Läsion an der Prostata, transurethral
58.93.11↔	Implantation eines künstlichen Harnblasensphinkters	60.61.11↔	Lokale Exzision einer Läsion an der Prostata, suprapubisch-transvesikal
58.94.00↔	Adjustierbare Harninkontinenztherapie, n.n.bez.	60.61.12↔	Lokale Exzision einer Läsion an der Prostata, retropubisch
		60.61.13↔	Lokale Exzision einer Läsion an der Prostata, perineal
		60.61.99↔	Lokale Exzision einer Läsion an der Prostata, sonstige
		60.62↔	Perineale Prostatektomie
		60.69↔	Sonstige Prostatektomie
		83.92↔	Einsetzen oder Ersetzen eines Skelettmuskelstimulators

**ADRG L11****Komplexe transurethrale, perkutan-transrenale und andere retroperitoneale Eingriffe mit extrakorporaler Stosswellenlithotripsie (ESWL)**

(Mindestens eine Prozedur in Tabelle L11-1 oder Prozedur in mindestens zwei der Tabellen L11-2, L11-3) und Prozedur in Tabelle L11-4

**DRG L11Z****Komplexe transurethrale, perkutan-transrenale und andere retroperitoneale Eingriffe mit extrakorporaler Stosswellenlithotripsie (ESWL)****Prozedur L11-1**

55.02.00‡↔	Nephrostomie, n.n.bez.	55.04.11‡↔	Perkutane Nephrostomie mit Desintegration von Steinmaterial, Entfernung von Harnstein(en) aus dem Ureter
55.02.10‡↔	Nephrostomie, perkutan-transrenal	55.04.99‡↔	Perkutane Nephrostomie mit Desintegration von Steinmaterial, sonstige
55.02.99‡↔	Nephrostomie, sonstige	55.05‡↔	Perkutan-transrenale Erweiterung des pyeloureteralen Übergangs
55.03.00‡↔	Perkutane Nephrostomie ohne Desintegration von Steinmaterial, n.n.bez.	57.49.00↔	Sonstige transurethrale Exzision oder Destruktion von Läsion oder Gewebe der Harnblase, n.n.bez.
55.03.10‡↔	Perkutane Nephrostomie ohne Desintegration von Steinmaterial, Entfernung von Harnstein(en) aus dem Nierenbecken	57.49.11↔	Sonstige transurethrale Exzision oder Destruktion von Läsion oder Gewebe der Harnblase, Destruktion, transurethral
55.03.11‡↔	Perkutane Nephrostomie ohne Desintegration von Steinmaterial, Entfernung von Harnstein(en) aus dem Ureter	57.49.12↔	Sonstige transurethrale Exzision oder Destruktion von Läsion oder Gewebe der Harnblase, Resektion, transurethral
55.03.99‡↔	Perkutane Nephrostomie ohne Desintegration von Steinmaterial, sonstige	57.49.99↔	Sonstige transurethrale Exzision oder Destruktion von Läsion oder Gewebe der Harnblase, sonstige
55.04.00‡↔	Perkutane Nephrostomie mit Desintegration von Steinmaterial, n.n.bez.		
55.04.10‡↔	Perkutane Nephrostomie mit Desintegration von Steinmaterial, Entfernung von Harnstein(en) aus dem Nierenbecken		



**Prozedur L11-2**

56.2x.00↔	Ureterotomie, n.n.bez.	56.2x.30↔	Ureterotomie, offen chirurgisch
56.2x.10↔	Ureterotomie, perkutan-transrenal	56.2x.40↔	Ureterotomie, laparoskopisch
56.2x.11↔	Ureterotomie, perkutan-transrenal, mit Entfernung eines Harnsteins	56.2x.99↔	Ureterotomie, sonstige
56.2x.20↔	Ureterotomie, ureterorenoskopisch		

**Prozedur L11-3**

55.21†↔	Nephroskopie
---------	--------------

**Prozedur L11-4**

98.51†↔	Extrakorporelle Stosswellen-Lithotripsie [ESWL] von Niere, Ureter und/oder Blase
---------	--

**ADRG L12****Strahlentherapie bei Krankheiten und Störungen der Harnorgane, mehr als ein Belegungstag**

Prozedur in Tabelle L12-1 und Verweildauer &gt; 1 Tag

**DRG L12Z****Strahlentherapie bei Krankheiten und Störungen der Harnorgane, mehr als ein Belegungstag****Prozedur L12-1**

92.20↔	Infusion von flüssigem Radioisotop	92.24.24↔	Teleradiotherapie mit Photonen, Linearbeschleuniger, ohne bildgestützte Einstellung, intensitätsmodulierte Radiotherapie
92.21.00↔	Oberflächenstrahlentherapie, n.n.bez.	92.24.30↔	Teleradiotherapie mit Photonen, hochkomplexe Radiotherapie mit spezialisierter Ausstattung
92.21.01↔	Oberflächenstrahlentherapie, bis zu 2 Bestrahlungsfelder	92.25.00↔	Teleradiotherapie mit Elektronen, Linearbeschleuniger, n.n.bez.
92.21.02↔	Oberflächenstrahlentherapie, mehr als 2 Bestrahlungsfelder	92.25.01↔	Teleradiotherapie mit Elektronen, Linearbeschleuniger, Grossfeldbestrahlung
92.22.00↔	Orthovoltstrahlentherapie, n.n.bez.	92.25.02↔	Teleradiotherapie mit Elektronen, Linearbeschleuniger, Halbkörperbestrahlung
92.22.01↔	Orthovoltstrahlentherapie, bis zu 2 Bestrahlungsfelder	92.25.03↔	Teleradiotherapie mit Elektronen, Linearbeschleuniger, Ganzkörperbestrahlung
92.22.02↔	Orthovoltstrahlentherapie, mehr als 2 Bestrahlungsfelder	92.25.04↔	Teleradiotherapie mit Elektronen, Linearbeschleuniger, Intraoperative Strahlentherapie
92.22.11↔	Intraoperative Röntgenstrahlentherapie, bis 300 kV	92.25.09↔	Teleradiotherapie mit Elektronen, Linearbeschleuniger, sonstige
92.22.12↔	Intraoperative Röntgenstrahlentherapie, 300 kV - < 1 MV	92.25.11↔	Teleradiotherapie mit Elektronen, Linearbeschleuniger, mit bildgestützter Einstellung
92.22.19↔	Intraoperative Röntgenstrahlentherapie, sonstige	92.25.12↔	Teleradiotherapie mit Elektronen, Linearbeschleuniger, mit bildgestützter Einstellung, bis zu 2 Bestrahlungsfelder
92.23.00↔	Hochvoltstrahlentherapie, n.n.bez.	92.25.13↔	Teleradiotherapie mit Elektronen, Linearbeschleuniger, mit bildgestützter Einstellung, mehr als 2 Bestrahlungsfelder
92.23.01↔	Telekobaltgerät bis zu 2 Bestrahlungsfelder	92.25.14↔	Teleradiotherapie mit Elektronen, Linearbeschleuniger, mit bildgestützter Einstellung, 3D-geplante Bestrahlung
92.23.02↔	Telekobaltgerät 3 bis 4 Bestrahlungsfelder	92.25.15↔	Teleradiotherapie mit Elektronen, Linearbeschleuniger, mit bildgestützter Einstellung, intensitätsmodulierte Radiotherapie
92.23.03↔	Telekobaltgerät mehr als 4 Bestrahlungsfelder oder 3D-geplante Bestrahlung	92.25.21↔	Teleradiotherapie mit Elektronen, Linearbeschleuniger, ohne bildgestützte Einstellung, bis zu 2 Bestrahlungsfelder
92.23.08↔	Hochvoltstrahlentherapie, andere Isotope	92.25.22↔	Teleradiotherapie mit Elektronen, Linearbeschleuniger, ohne bildgestützte Einstellung, mehr als 2 Bestrahlungsfelder
92.23.09↔	Telekobaltgerät, sonstige	92.25.23↔	Teleradiotherapie mit Elektronen, Linearbeschleuniger, ohne bildgestützte Einstellung, 3D-geplante Bestrahlung
92.24.00↔	Teleradiotherapie mit Photonen, Linearbeschleuniger, n.n.bez.	92.25.24↔	Teleradiotherapie mit Elektronen, Linearbeschleuniger, ohne bildgestützte Einstellung, intensitätsmodulierte Radiotherapie
92.24.01↔	Teleradiotherapie mit Photonen, Linearbeschleuniger, Grossfeldbestrahlung	92.26.00↔	Teleradiotherapie mit anderen Partikelstrahlen, n.n.bez.
92.24.02↔	Teleradiotherapie mit Photonen, Linearbeschleuniger, Halbkörperbestrahlung	92.26.10↔	Protonentherapie, ohne bildgestützte Einstellung, bis zu 2 Bestrahlungsfelder
92.24.03↔	Teleradiotherapie mit Photonen, Linearbeschleuniger, Ganzkörperbestrahlung	92.26.11↔	Protonentherapie, mit bildgestützter Einstellung, bis zu 2 Bestrahlungsfelder
92.24.04↔	Teleradiotherapie mit Photonen, Linearbeschleuniger, Intraoperative Strahlentherapie	92.26.20↔	Protonentherapie, ohne bildgestützte Einstellung, mehr als 2 Bestrahlungsfelder
92.24.09↔	Teleradiotherapie mit Photonen, Linearbeschleuniger, sonstige	92.26.21↔	Protonentherapie, mit bildgestützter Einstellung, mehr als 2 Bestrahlungsfelder
92.24.11↔	Teleradiotherapie mit Photonen, Linearbeschleuniger, mit bildgestützter Einstellung, bis zu 2 Bestrahlungsfelder	92.26.99↔	Teleradiotherapie mit anderen Partikelstrahlen, sonstige
92.24.12↔	Teleradiotherapie mit Photonen, Linearbeschleuniger, mit bildgestützter Einstellung, mehr als 2 Bestrahlungsfelder		
92.24.13↔	Teleradiotherapie mit Photonen, Linearbeschleuniger, mit bildgestützter Einstellung, 3D-geplante Bestrahlung		
92.24.14↔	Teleradiotherapie mit Photonen, Linearbeschleuniger, mit bildgestützter Einstellung, intensitätsmodulierte Radiotherapie		
92.24.21↔	Teleradiotherapie mit Photonen, Linearbeschleuniger, ohne bildgestützte Einstellung, bis zu 2 Bestrahlungsfelder:		
92.24.22↔	Teleradiotherapie mit Photonen, Linearbeschleuniger, ohne bildgestützte Einstellung, mehr als 2 Bestrahlungsfelder		
92.24.23↔	Teleradiotherapie mit Photonen, Linearbeschleuniger, ohne bildgestützte Einstellung, 3D-geplante Bestrahlung		

92.27.00↔	Implantation oder Einsetzen radioaktiver Elemente (Brachytherapie mit umschlossenen Radionukliden), Körperoberfläche, sonstiger oder n.n.bez. Applikationsort	92.29.12↔	Interstitielle Brachytherapie mit Implantation von entfernbaren Strahlern in einer Ebene, gepulste Dosisleistung (Pulsed dose rate)
92.27.10↔	Implantation oder Einsetzen radioaktiver Elemente (Brachytherapie mit umschlossenen Radionukliden), weibliche Geschlechtsorgane, n.n.bez.	92.29.13↔	Interstitielle Brachytherapie mit Implantation von entfernbaren Strahlern in einer Ebene, hohe Dosisleistung
92.27.11↔	Implantation oder Einsetzen radioaktiver Elemente (Brachytherapie mit umschlossenen Radionukliden), intrauterin	92.29.19↔	Interstitielle Brachytherapie mit Implantation von entfernbaren Strahlern in einer Ebene, sonstige
92.27.12↔	Implantation oder Einsetzen radioaktiver Elemente (Brachytherapie mit umschlossenen Radionukliden), intravaginal	92.29.21↔	Interstitielle Brachytherapie mit Volumenimplantation von entfernbaren Strahlern in mehreren Ebenen, niedrige Dosisleistung
92.27.13↔	Implantation oder Einsetzen radioaktiver Elemente (Brachytherapie mit umschlossenen Radionukliden), intrauterin und intravaginal kombiniert	92.29.22↔	Interstitielle Brachytherapie mit Volumenimplantation von entfernbaren Strahlern in mehreren Ebenen, gepulste Dosisleistung (Pulsed dose rate)
92.27.21↔	Implantation oder Einsetzen radioaktiver Elemente (Brachytherapie mit umschlossenen Radionukliden), Körperoberfläche	92.29.23↔	Interstitielle Brachytherapie mit Volumenimplantation von entfernbaren Strahlern in mehreren Ebenen, hohe Dosisleistung
92.27.22↔	Implantation oder Einsetzen radioaktiver Elemente (Brachytherapie mit umschlossenen Radionukliden), intrakavitär	92.29.24↔	Brachytherapie mit Implantation von entfernbaren Strahlern in mehreren Ebenen, hohe Dosisleistung, intraoperativ
92.27.23↔	Implantation oder Einsetzen radioaktiver Elemente (Brachytherapie mit umschlossenen Radionukliden), intraluminal	92.29.29↔	Interstitielle Brachytherapie mit Volumenimplantation von entfernbaren Strahlern in mehreren Ebenen, sonstige
92.27.30↔	Implantation oder Einsetzen radioaktiver Elemente (Brachytherapie mit umschlossenen Radionukliden), Gefäss n.n.bez.	92.29.31↔	Interstitielle Brachytherapie mit Implantation von permanenten Strahlern, bis zu 10 Quellen
92.27.31↔	Implantation oder Einsetzen radioaktiver Elemente (Brachytherapie mit umschlossenen Radionukliden), Koronargefäss	92.29.32↔	Interstitielle Brachytherapie mit Implantation von permanenten Strahlern, von 10 bis 15 Quellen
92.27.39↔	Implantation oder Einsetzen radioaktiver Elemente (Brachytherapie mit umschlossenen Radionukliden), sonstiges Gefäss	92.29.33↔	Interstitielle Brachytherapie mit Implantation von permanenten Strahlern, von 16 bis 20 Quellen
92.27.40↔	Implantation oder Einsetzen radioaktiver Elemente (Brachytherapie mit umschlossenen Radionukliden), intraoperativ	92.29.34↔	Interstitielle Brachytherapie mit Implantation von permanenten Strahlern, von 21 bis 25 Quellen
92.27.70↔	Radioaktive Moulagen, n.n.bez.	92.29.35↔	Interstitielle Brachytherapie mit Implantation von permanenten Strahlern, von 26 bis bis 30 Quellen
92.27.71↔	Radioaktive Moulagen, Konstruktion und Applikation von oberflächlichen radioaktiven Moulagen	92.29.36↔	Interstitielle Brachytherapie mit Implantation von permanenten Strahlern, von 31 bis bis 35 Quellen
92.27.72↔	Radioaktive Moulagen, Konstruktion und Applikation von nicht auf der Körperoberfläche verwendeten Applikatoren	92.29.37↔	Interstitielle Brachytherapie mit Implantation von permanenten Strahlern, von 36 bis bis 40 Quellen
92.27.73↔	Radioaktive Moulagen, Konstruktion und Applikation von Augenapplikatoren	92.29.38↔	Interstitielle Brachytherapie mit Implantation von permanenten Strahlern, von 41 bis bis 45 Quellen
92.27.79↔	Radioaktive Moulagen, sonstige	92.29.39↔	Interstitielle Brachytherapie mit Implantation von permanenten Strahlern, von 46 bis bis 50 Quellen
92.28.00↔	Injektion, Instillation oder orale Gabe von Radioisotopen, n.n.bez.	92.29.3a↔	Interstitielle Brachytherapie mit Implantation von permanenten Strahlern, von 51 bis bis 55 Quellen
92.28.01↔	Instillation von offenen Radionukliden in Gelenke	92.29.3b↔	Interstitielle Brachytherapie mit Implantation von permanenten Strahlern, von 56 bis bis 60 Quellen
92.28.02↔	Radiojodtherapie bis 1,2 GBq I-131, ohne Gabe von rekombinantem Thyreotropin (rh-TSH)	92.29.3c↔	Interstitielle Brachytherapie mit Implantation von permanenten Strahlern, von 61 bis bis 65 Quellen
92.28.03↔	Radiojodtherapie bis 1,2 GBq I-131, mit Gabe von rekombinantem Thyreotropin (rh-TSH)	92.29.3d↔	Interstitielle Brachytherapie mit Implantation von permanenten Strahlern, von 66 bis bis 70 Quellen
92.28.04↔	Radiojodtherapie über 1,2 bis unter 5 GBq I-131, ohne Gabe von rekombinantem Thyreotropin (rh-TSH)	92.29.3e↔	Interstitielle Brachytherapie mit Implantation von permanenten Strahlern, mehr als 70 Quellen
92.28.05↔	Radiojodtherapie über 1,2 bis unter 5 GBq I-131, mit Gabe von rekombinantem Thyreotropin (rh-TSH)	92.29.40↔	Brachytherapie mit Oberflächenapplikatoren, n.n.bez.
92.28.06↔	Radiojodtherapie mit 5 und mehr GBq I-131, ohne Gabe von rekombinantem Thyreotropin (rh-TSH)	92.29.49↔	Brachytherapie mit Oberflächenapplikatoren, sonstige
92.28.07↔	Radiojodtherapie mit 5 und mehr GBq I-131, mit Gabe von rekombinantem Thyreotropin (rh-TSH)	92.29.51↔	Entfernung von umschlossenen Radionukliden oder inaktiven Applikatoren unter Anästhesie
92.28.11↔	Therapie mit offenen Radionukliden bei Knochenmetastasen	92.30.00↔	Stereotaktische Bestrahlung, einzeitig, n.n.bez.
92.28.13↔	Radiorezeptorthherapie mit DOTA-konjugierten Somatostatin-Analoga	92.30.01↔	Stereotaktische Bestrahlung, einzeitig, zerebral, n.n.bez.
92.28.20↔	Radioimmuntherapie mit 90Y-Ibritumomab-Tiuxetan, parenteral	92.30.02↔	Stereotaktische Bestrahlung, einzeitig, extrazerebral, n.n.bez.
92.28.21↔	Gabe von Jod-131-MIBG (Metajodbenzylguanidin) parenteral	92.30.20↔	Stereotaktische Bestrahlung, einzeitig, zerebral, intensitätsmodulierte Radiotherapie
92.28.22↔	Radioimmuntherapie mit Iod 131 [I-131] tositumomab, parenteral	92.30.21↔	Stereotaktische Bestrahlung, einzeitig, zerebral, intensitätsmodulierte Bogenbestrahlung (IMAT)
92.28.31↔	Selektive intravasculäre Radiochemoembolisation mit I-131-Lipiodol	92.30.22↔	Stereotaktische Bestrahlung, einzeitig, zerebral, bildgestützte Einstellung
92.28.32↔	Selektive intravasculäre Radionuklidtherapie (SIRT) durch Embolisation von Yttrium-90-markierten Mikrosphären	92.30.30↔	Stereotaktische Bestrahlung, einzeitig, extrazerebral, intensitätsmodulierte Radiotherapie
92.28.33↔	Endovasculäre Brachytherapie mit Rhenium-188	92.30.31↔	Stereotaktische Bestrahlung, einzeitig, extrazerebral, intensitätsmodulierte Bogenbestrahlung (IMAT)
92.28.99↔	Injektion, Instillation oder orale Gabe von Radioisotopen, sonstige	92.30.32↔	Stereotaktische Bestrahlung, einzeitig, extrazerebral, bildgestützte Einstellung
92.29.00↔	Brachytherapie mit umschlossenen Radionukliden, n.n. bez.	92.30.99↔	Stereotaktische Bestrahlung, einzeitig, sonstige
92.29.09↔	Brachytherapie mit umschlossenen Radionukliden, sonstige	92.31.00↔	Radiochirurgie mit Photonen n.n. bez., zerebral
92.29.11↔	Interstitielle Brachytherapie mit Implantation von entfernbaren Strahlern in einer Ebene, niedrige Dosisleistung	92.31.10↔	Radiochirurgie mit Photonen n.n. bez., extrazerebral
		92.32.00↔	Mehrquellige Photon-Radiochirurgie, n.n.bez.
		92.32.01↔	Mehrquellige Photon-Radiochirurgie, Gamma-knife
		92.33.00↔	Teilchen-Radiochirurgie, n.n.bez.

92.33.01↔	Andere Hochvoltstrahlentherapie, stereotaktische Bestrahlung, einzeitig, zerebral	92.39.29↔	Andere Hochvoltstrahlentherapie, stereotaktische Bestrahlung, fraktioniert, zerebral, sonstige
92.33.11↔	Andere Hochvoltstrahlentherapie, stereotaktische Bestrahlung, einzeitig, extrazerebral	92.39.30↔	Andere Hochvoltstrahlentherapie, stereotaktische Bestrahlung, fraktioniert, extrazerebral, intensitätsmodulierte Radiotherapie
92.39.01↔	Andere Hochvoltstrahlentherapie, stereotaktische Bestrahlung, fraktioniert, zerebral, n.n.bez.	92.39.31↔	Andere Hochvoltstrahlentherapie, stereotaktische Bestrahlung, fraktioniert, extrazerebral, intensitätsmodulierte Bogenbestrahlung (IMAT)
92.39.11↔	Andere Hochvoltstrahlentherapie, stereotaktische Bestrahlung, fraktioniert, extrazerebral, n.n.bez.	92.39.32↔	Andere Hochvoltstrahlentherapie, stereotaktische Bestrahlung, fraktioniert, extrazerebral, bildgestützte Einstellung
92.39.20↔	Andere Hochvoltstrahlentherapie, stereotaktische Bestrahlung, fraktioniert, zerebral, intensitätsmodulierte Radiotherapie	92.39.39↔	Andere Hochvoltstrahlentherapie, stereotaktische Bestrahlung, fraktioniert, extrazerebral, sonstige
92.39.21↔	Andere Hochvoltstrahlentherapie, stereotaktische Bestrahlung, fraktioniert, zerebral, intensitätsmodulierte Bogenbestrahlung (IMAT)	92.41↔	Intraoperative Strahlentherapie mit Elektronen
92.39.22↔	Andere Hochvoltstrahlentherapie, stereotaktische Bestrahlung, fraktioniert, zerebral, bildgestützte Einstellung		

**ADRG L13****Nieren-, Ureter- und grosse Harnblaseneingriffe bei Neubildung, Alter > 18 Jahre, ohne Kombinationseingriff**

Hauptdiagnose in Tabelle L13-1 und Prozedur in Tabelle L13-2

**DRG L13A****Nieren-, Ureter- und grosse Harnblaseneingriffe bei Neubildung, Alter > 18 Jahre, ohne Kombinationseingriff, mit schweren CC**

PCCL &gt; 2

**DRG L13B****Nieren-, Ureter- und grosse Harnblaseneingriffe bei Neubildung, Alter > 18 Jahre, ohne Kombinationseingriff****Hauptdiagnose L13-1**

C64	BNB der Niere, ausgenommen Nierenbecken	C79.1	Sekundäre BNB Harnblase, sonst u nnbez Harnorgane
C65	BNB Nierenbecken	D09.0	Carcinoma in situ Harnblase
C66	BNB Ureter	D09.1	Carcinoma in situ sonst u nnbez Harnorgane
C67.0	Bösartige Neubildung: Trigonum vesicae	D30.0	Gutartige Neubildung Niere
C67.1	Bösartige Neubildung: Apex vesicae	D30.1	Gutartige Neubildung Nierenbecken
C67.2	Bösartige Neubildung: Laterale Harnblasenwand	D30.2	Gutartige Neubildung Ureter
C67.3	Bösartige Neubildung: Vordere Harnblasenwand	D30.3	Gutartige Neubildung Harnblase
C67.4	Bösartige Neubildung: Hintere Harnblasenwand	D30.4	Gutartige Neubildung Urethra
C67.5	Bösartige Neubildung: Paraurethraler Hals	D30.7	Gutartige Neubildung sonstige Harnorgane
C67.6	Bösartige Neubildung: Ostium ureteris	D30.9	Gutartige Neubildung Harnorgan, nnbez
C67.7	Bösartige Neubildung: Urachus	D41.0	NB unsich/unbek Verhalt Niere
C67.8	BNB: Harnblase, mehrere Teilbereiche überlappend	D41.1	NB unsich/unbek Verhalt Nierenbecken
C67.9	Bösartige Neubildung: Harnblase, nicht näher bezeichnet	D41.2	NB unsich/unbek Verhalt Ureter
C68.0	Bösartige Neubildung: Urethra	D41.3	NB unsich/unbek Verhalt Urethra
C68.1	Bösartige Neubildung: Paraurethrale Drüse	D41.4	NB unsich/unbek Verhalt Harnblase
C68.8	BNB: Harnorgane, mehrere Teilbereiche überlappend	D41.7	NB unsich/unbek Verhalt sonstige Harnorgane
C68.9	Bösartige Neubildung: Harnorgan, nicht näher bezeichnet	D41.9	NB unsich/unbek Verhalt Harnorgan, nnbez
C79.0	Sekundäre BNB Niere u Nierenbecken		

**Prozedur L13-2**

40.52.00↔	Radikale Exzision von periaortalen Lymphknoten, n.n.bez.	40.54.99↔	Radikale Exzision von inguinalen Lymphknoten, sonstige
40.52.10↔	Radikale Exzision von retroperitonealen (paraaortal, parakaval) und pelvinalen Lymphknoten als selbständiger Eingriff	40.59.00↔	Radikale Exzision anderer Lymphknoten, n.n.bez.
40.52.11↔	Radikale Exzision von retroperitonealen (paraaortal, parakaval) und pelvinalen Lymphknoten im Rahmen eines anderen Eingriffs	40.59.10↔	Radikale Exzision anderer Lymphknoten als selbständiger Eingriff, n.n.bez.
40.52.99↔	Radikale Exzision von periaortalen Lymphknoten, sonstige	40.59.11↔	Radikale Exzision mediastinaler Lymphknoten als selbständiger Eingriff
40.53.00↔	Radikale Exzision von iliakalen Lymphknoten, n.n.bez.	40.59.12↔	Radikale Exzision peribronchialer Lymphknoten als selbständiger Eingriff
40.53.10↔	Radikale Exzision von iliakalen Lymphknoten als selbständiger Eingriff	40.59.19↔	Radikale Exzision anderer Lymphknoten als selbständiger Eingriff, sonstige
40.53.11↔	Radikale Exzision von iliakalen Lymphknoten im Rahmen eines anderen Eingriffs	40.59.20↔	Radikale Exzision anderer Lymphknoten im Rahmen eines anderen Eingriffs, n.n.bez.
40.53.99↔	Radikale Exzision von iliakalen Lymphknoten, sonstige	40.59.21↔	Radikale Exzision mediastinaler Lymphknoten im Rahmen eines anderen Eingriffs
40.54.00↔	Radikale Exzision von inguinalen Lymphknoten, n.n.bez.	40.59.22↔	Radikale Exzision peribronchialer Lymphknoten im Rahmen eines anderen Eingriffs
40.54.10↔	Radikale Exzision von inguinalen Lymphknoten als selbständiger Eingriff	40.59.29↔	Radikale Exzision anderer Lymphknoten im Rahmen eines anderen Eingriffs, sonstige
40.54.11↔	Radikale Exzision von inguinalen Lymphknoten im Rahmen eines anderen Eingriffs		

40.59.99↔	Radikale Exzision anderer Lymphknoten, sonstige	55.99.10↔	Sonstige Operationen an der Niere, Revisionsoperation an der Niere
54.99.00↔	Sonstige Operationen in der Abdominal-Region, n.n.bez.	55.99.99↔	Sonstige Operationen an der Niere, sonstige
54.99.30↔	Sonstige Operationen in der Abdominal-Region, Resektion von Gewebe in der Bauchregion ohne sichere Organzuordnung	56.1x.00↔	Ureterale Meatotomie, n.n.bez.
54.99.31↔	Debulking über Laparotomie	56.1x.10↔	Ureterale Meatotomie, perkutan-transvesikal
54.99.40↔	Sonstige Operationen in der Abdominal-Region, Revision einer kutaneoperitonealen Fistel ( Katheterverweilsystem)	56.1x.11↔	Ureterale Meatotomie, transurethral
54.99.41↔	Sonstige Operationen in der Abdominal-Region, Entfernung oder Verschluss einer kutaneoperitonealen Fistel (Katheterverweilsystem)	56.1x.12↔	Ureterale Meatotomie, offen-chirurgisch
54.99.50↔	Sonstige Operationen in der Abdominal-Region, Anlegen eines temporären Bauchwandverschlusses	56.1x.99↔	Ureterale Meatotomie, sonstige
54.99.60↔	Sonstige Operationen in der Abdominal-Region, Lumbotomie	56.2x.00↔	Ureterotomie, n.n.bez.
54.99.61↔	Sonstige Operationen in der Abdominal-Region, Relumbotomie	56.2x.10↔	Ureterotomie, perkutan-transrenal
54.99.81↔	Revision von Kathetern mit automatischer, programmierbarer und wiederaufladbarer Pumpe zur kontinuierlichen Aszitesdrainage	56.2x.11↔	Ureterotomie, perkutan-transrenal, mit Entfernung eines Harnsteins
54.99.82↔	Behebung einer mechanischen Obstruktion von Kathetern mit automatischer, programmierbarer und wiederaufladbarer Pumpe zur kontinuierlichen Aszitesdrainage	56.2x.20↔	Ureterotomie, ureterorenoskopisch
54.99.99↔	Sonstige Operationen in der Abdominal-Region, sonstige	56.2x.30↔	Ureterotomie, offen chirurgisch
54.a0↔	Operationen im Retroperitonealraum, n.n.bez.	56.2x.40↔	Ureterotomie, laparoskopisch
54.a1↔	Exzision und Destruktion von retroperitoneal gelegenen Gewebe	56.2x.99↔	Ureterotomie, sonstige
54.a9↔	Operationen im Retroperitonealraum, sonstige	56.34↔	Offene Ureterbiopsie
55.01.11↔	Nephrotomie, offen chirurgisch	56.40↔	Ureterektomie, n.n.bez.
55.01.12↔	Nephrotomie, offen chirurgisch zur Exploration	56.41.00↔	Partielle Ureterektomie, n.n.bez.
55.01.13↔	Nephrotomie, offen chirurgisch zur Punktion einer Zyste	56.41.10↔	Partielle Ureterektomie, Resektion des Ureterostiums, perkutan-transvesikal
55.02.11↔	Nephrostomie, offen chirurgisch	56.41.11↔	Partielle Ureterektomie, Resektion des Ureterostiums, transurethral
55.11↔	Pyelotomie	56.41.12↔	Partielle Ureterektomie, Resektion des Ureterostiums, offen chirurgisch
55.12↔	Pyelostomie	56.41.20↔	Partielle Ureterektomie, offen chirurgisch
55.24↔	Offene Nierenbiopsie	56.41.21↔	Partielle Ureterektomie, laparoskopisch
55.31↔	Marsupialisation einer Läsion an der Niere	56.41.30↔	Partielle Ureterektomie, Resektion eines Ureterstumpfes
55.32↔	Offene Exzision von Läsion oder Gewebe an der Niere	56.41.40↔	Resektion einer Ureterozele, transurethral
55.34↔	Laparoskopische Exzision von Läsion oder Gewebe an der Niere	56.41.41↔	Resektion einer Ureterozele, offen chirurgisch
55.39.00↔	Sonstige lokale Exzision oder Destruktion von Läsion oder Gewebe an der Niere, n.n.bez.	56.41.49↔	Resektion einer Ureterozele, sonstiger Zugang
55.39.10↔	Sonstige lokale Exzision oder Destruktion von Läsion oder Gewebe an der Niere, Exzision ureterorenoskopisch	56.41.99↔	Partielle Ureterektomie, sonstige
55.39.21↔	Sonstige lokale Exzision oder Destruktion von Läsion oder Gewebe an der Niere, Destruktion, ureterorenoskopisch	56.42↔	Totale Ureterektomie
55.39.22↔	Sonstige lokale Exzision oder Destruktion von Läsion oder Gewebe an der Niere, Destruktion, offen chirurgisch	56.51.00↔	Aufbau einer kutanen Ureteroileostomie, n.n.bez.
55.39.23↔	Sonstige lokale Exzision oder Destruktion von Läsion oder Gewebe an der Niere, Destruktion, laparoskopisch	56.51.10↔	Aufbau einer kutanen Ureteroileostomie, Ureteroileokutaneostomie [Ileum-Conduit] oder Ureterokolokutaneostomie [Kolon-/Sigma-Conduit], offen chirurgisch
55.39.29↔	Sonstige lokale Exzision oder Destruktion von Läsion oder Gewebe an der Niere, Destruktion, sonstiger Zugang	56.51.11↔	Aufbau einer kutanen Ureteroileostomie, Ureteroileokutaneostomie [Ileum-Conduit] oder Ureterokolokutaneostomie [Kolon-/Sigma-Conduit], laparoskopisch
55.39.99↔	Sonstige lokale Exzision oder Destruktion von Läsion oder Gewebe an der Niere, sonstige	56.51.12↔	Aufbau einer kutanen Ureteroileostomie, mit Darminterponat [Conduit] (nicht kontinentes Stoma), sonstiger Zugang
55.4↔	Partielle Nephrektomie	56.51.20↔	Aufbau einer kutanen Ureteroileostomie, Umwandlung einer anderen suprapvesikalen Harnableitung in eine kutane Ureteroileostomie
55.51.00↔	Nephroureterektomie, n.n.bez.	56.51.30↔	Aufbau einer kutanen Ureteroileostomie, mit Darmreservoir (kontinentes Stoma)
55.51.01↔	Nephroureterektomie, ausser zur Transplantation	56.51.99↔	Aufbau einer kutanen Ureteroileostomie, sonstige
55.51.02↔	Nephrektomie zur Transplantation, Lebendspende	56.52.00↔	Revision einer kutanen Ureteroileostomie, n.n.bez.
55.51.99↔	Nephroureterektomie, sonstige	56.52.10↔	Revision einer kutanen Ureteroileostomie, mit Darminterponat [Conduit]
55.52↔	Nephrektomie einer belassenen Niere	56.52.20↔	Revision einer kutanen Ureteroileostomie, mit Darmreservoir (kontinentes Stoma)
55.53↔	Entfernen einer transplantierten oder abgestossenen Niere	56.52.99↔	Revision einer kutanen Ureteroileostomie, sonstige
55.54↔	Beidseitige Nephrektomie	56.61.00↔	Aufbau einer anderen kutanen Ureterostomie, n.n.bez.
55.61↔	Autotransplantation einer Niere	56.61.10↔	Aufbau einer anderen kutanen Ureterostomie, Ureterokutaneostomie und Transureterokutaneostomie, laparoskopisch
55.7↔	Nephropexie	56.61.20↔	Aufbau einer anderen kutanen Ureterostomie, Umwandlung einer anderen suprapvesikalen Harnableitung in eine kutane Ureterostomie
55.81↔	Naht einer Rissverletzung an der Niere	56.61.99↔	Aufbau einer anderen kutanen Ureterostomie, sonstige
55.82↔	Verschluss einer Nephrostomie und Pyelostomie	56.62↔	Revision einer anderen kutanen Ureterostomie
55.83↔	Verschluss von anderen Nierenfisteln	56.71.00↔	Harnableitung in den Darm, n.n.bez.
55.84↔	Reposition einer Nierenstiel-Torsion	56.71.10↔	Ureterosigmoideostomie mit Reservoirbildung, offen chirurgisch
55.85↔	Symphysiotomie einer Hufeisenniere	56.71.11↔	Ureterosigmoideostomie mit Reservoirbildung, laparoskopisch
55.86↔	Anastomose an der Niere	56.71.20↔	Umwandlung einer anderen suprapvesikalen Harnableitung in eine Harnableitung in den Darm
55.87↔	Plastische Rekonstruktion am pyeloureteralen Übergang	56.71.99↔	Harnableitung in den Darm, sonstige
55.89↔	Sonstige plastische Rekonstruktion an der Niere	56.72↔	Revision einer ureterointestinalen Anastomose
55.91↔	Nierendekapsulation		
55.99.00↔	Sonstige Operationen an der Niere, n.n.bez.		

56.73↔	Nephrozystanastomose, n.n.bez.	57.71.50↔	Radikale Zystektomie, Becken-Eviszeration (Exenteration) beim Mann, offen chirurgisch
56.74.00↔	Ureterozystoneostomie, n.n.bez.	57.71.51↔	Radikale Zystektomie, Becken-Eviszeration (Exenteration) beim Mann, laparoskopisch
56.74.10↔	Ureterozystoneostomie, Isolierte Antirefluxplastik (z.B. nach Lich-Gregoir), offen chirurgisch	57.71.99↔	Radikale Zystektomie, sonstige
56.74.11↔	Ureterozystoneostomie, isolierte Antirefluxplastik (z.B. nach Lich-Gregoir), laparoskopisch	57.79.00↔	Sonstige totale Zystektomie, n.n.bez.
56.74.20↔	Ureterozystoneostomie, mit Uretermodellage	57.79.10↔	Sonstige totale Zystektomie, Einfache Zystektomie, beim Mann, offen chirurgisch
56.74.99↔	Ureterozystoneostomie, sonstige	57.79.11↔	Sonstige totale Zystektomie, Einfache Zystektomie, beim Mann, laparoskopisch
56.75↔	Transureteroureterostomie	57.79.20↔	Sonstige totale Zystektomie, Einfache Zystektomie, bei der Frau, offen chirurgisch
56.79↔	Sonstige Anastomose eines Ureters oder Harnableitung	57.79.21↔	Sonstige totale Zystektomie, Einfache Zystektomie, bei der Frau, laparoskopisch
56.81↔	Lösung von intraluminalen Adhäsionen im Ureter	57.79.99↔	Sonstige totale Zystektomie, sonstige
56.82↔	Naht einer Ureterverletzung	57.83↔	Verschluss einer vesikointestinalen Fistel
56.83↔	Verschluss einer Ureterostomie	57.86↔	Plastische Rekonstruktion bei Exstrophie der Harnblase
56.84.00↔	Verschluss einer anderen Ureterfistel, n.n.bez.	57.87.10↔	Rekonstruktion an der Harnblase, mit Ileum, Kolon oder Magen, offen chirurgisch
56.84.10↔	Verschluss einer Ureter-Darm-Fistel, offen chirurgisch	57.87.11↔	Rekonstruktion an der Harnblase, mit Ileum, Kolon oder Magen, laparoskopisch
56.84.11↔	Verschluss einer Ureter-Darm-Fistel, laparoskopisch	57.87.20↔	Umwandlung einer anderen supravessikalen Harnableitung in eine Ersatzharnblase, offen chirurgisch
56.84.20↔	Verschluss einer ureterovaginale Fistel, offen chirurgisch	57.87.21↔	Umwandlung einer anderen supravessikalen Harnableitung in eine Ersatzharnblase, laparoskopisch
56.84.21↔	Verschluss einer ureterovaginale Fistel, laparoskopisch	57.87.30↔	Reduktionsplastik der Harnblase, offen chirurgisch
56.84.22↔	Verschluss einer ureterovaginale Fistel, vaginal	57.87.31↔	Reduktionsplastik der Harnblase, laparoskopisch
56.84.99↔	Verschluss einer anderen Ureterfistel, sonstige	57.87.40↔	Augmentation der Harnblase, offen chirurgisch
56.85↔	Ureteropexie	57.87.41↔	Augmentation der Harnblase, laparoskopisch
56.86↔	Entfernen einer Ureterligatur	58.93.11↔	Implantation eines künstlichen Harnblasensphinkters
56.89↔	Sonstige plastische Rekonstruktion an einem Ureter	58.94.00↔	Adjustierbare Harninkontinenztherapie, n.n.bez.
56.95↔	Ligatur an einem Ureter	58.94.11↔	Implantation eines Systems zur adjustierbaren Harninkontinenztherapie
56.99.00↔	Sonstige Operationen an einem Ureter, n.n.bez.	58.94.21↔	Entfernen eines Systems zur adjustierbaren Harninkontinenztherapie
56.99.10↔	Freilegung des Ureters (zur Exploration)	58.94.31↔	Revision ohne Ersatz eines Systems zur adjustierbaren Harninkontinenztherapie
56.99.20↔	Revisionsoperation am Ureter, offen chirurgisch	58.94.99↔	Adjustierbare Harninkontinenztherapie, sonstige
56.99.21↔	Revisionsoperation am Ureter, sonstiger Zugang	59.00↔	Retroperitoneale Dissektion, n.n.bez.
56.99.30↔	Sonstige Operationen an einem Ureter, Injektion bei Ostiuminsuffizienz, transurethral	59.02↔	Sonstige Lösung von perirenenalen oder periureteralen Adhäsionen
56.99.31↔	Sonstige Operationen an einem Ureter, Injektion bei Ostiuminsuffizienz, offen chirurgisch	59.03.00↔	Laparoskopische Lösung von perirenenalen oder periureteralen Adhäsionen, n.n.bez.
56.99.32↔	Sonstige Operationen an einem Ureter, Injektion bei Ostiuminsuffizienz, sonstiger Zugang	59.03.10↔	Ureterolyse ohne intraperitoneale Verlagerung, laparoskopisch
56.99.99↔	Sonstige Operationen an einem Ureter, sonstige	59.03.11↔	Ureterolyse mit intraperitoneale Verlagerung, laparoskopisch
57.6x.00↔	Partielle Zystektomie, n.n.bez.	59.03.99↔	Laparoskopische Lösung von perirenenalen oder periureteralen Adhäsionen, sonstige
57.6x.10↔	Partielle Zystektomie, ohne Ureterneointplantation, offen chirurgisch	59.09↔	Sonstige Inzision am perirenenalen oder periureteralen Gewebe
57.6x.11↔	Partielle Zystektomie, ohne Ureterneointplantation, laparoskopisch	59.19↔	Sonstige Inzision am perivesikalen Gewebe
57.6x.12↔	Partielle Zystektomie, mit einseitiger oder beidseitiger Ureterneointplantation, offen chirurgisch	59.91↔	Exzision am perirenenalen oder perivesikalen Gewebe
57.6x.13↔	Partielle Zystektomie, mit einseitiger oder beidseitiger Ureterneointplantation, laparoskopisch	59.92↔	Sonstige Operationen am perirenenalen oder perivesikalen Gewebe
57.6x.20↔	Partielle Zystektomie, Supratrigonale oder subtotalre Resektion, ohne Ureterneointplantation, offen chirurgisch	60.3↔	Suprapubische Prostatektomie
57.6x.21↔	Partielle Zystektomie, Supratrigonale oder subtotalre Resektion, ohne Ureterneointplantation, laparoskopisch	60.4↔	Retropubische Prostatektomie
57.6x.22↔	Partielle Zystektomie, Supratrigonale oder subtotalre Resektion mit einseitiger oder beidseitiger Ureterneointplantation, offen chirurgisch	60.5x.00↔	Radikale Prostatektomie, n.n.bez.
57.6x.23↔	Partielle Zystektomie, Supratrigonale oder subtotalre Resektion mit einseitiger oder beidseitiger Ureterneointplantation, laparoskopisch	60.5x.10↔	Radikale Prostatektomie, laparoskopisch
57.6x.99↔	Partielle Zystektomie, sonstige	60.5x.20↔	Radikale Prostatektomie, perineal
57.71.00↔	Radikale Zystektomie, n.n.bez.	60.5x.30↔	Radikale Prostatektomie, retropubisch
57.71.10↔	Radikale Zystektomie, ohne Urethrektomie, beim Mann, offen chirurgisch	60.5x.99↔	Radikale Prostatektomie, sonstige
57.71.11↔	Radikale Zystektomie, ohne Urethrektomie, beim Mann, laparoskopisch	60.61.00↔	Lokale Exzision einer Läsion an der Prostata, n.n.bez.
57.71.20↔	Radikale Zystektomie, mit Urethrektomie, beim Mann, offen chirurgisch	60.61.10↔	Lokale Exzision einer Läsion an der Prostata, transurethral
57.71.21↔	Radikale Zystektomie, mit Urethrektomie, beim Mann, laparoskopisch	60.61.11↔	Lokale Exzision einer Läsion an der Prostata, suprapubisch-transvesikal
57.71.30↔	Radikale Zystektomie, ohne Urethrektomie, bei der Frau, offen chirurgisch	60.61.12↔	Lokale Exzision einer Läsion an der Prostata, retropubisch
57.71.31↔	Radikale Zystektomie, ohne Urethrektomie, bei der Frau, laparoskopisch	60.61.13↔	Lokale Exzision einer Läsion an der Prostata, perineal
57.71.40↔	Radikale Zystektomie, mit Urethrektomie, bei der Frau, offen chirurgisch	60.61.99↔	Lokale Exzision einer Läsion an der Prostata, sonstige
57.71.41↔	Radikale Zystektomie, mit Urethrektomie, bei der Frau, laparoskopisch	60.62↔	Perineale Prostatektomie
		60.69↔	Sonstige Prostatektomie

**ADRG L17** **Andere Eingriffe an der Urethra**

Prozedur in Tabelle L17-1

**DRG L17Z** **Andere Eingriffe an der Urethra****Prozedur L17-1**

57.92↔	Dilatation am Harnblasenhals	58.49.31↔	Zweizeitige plastische Rekonstruktion der Urethra, zweite Sitzung, mit Präputial- oder Penishaut
58.1↔	Urethrale Meatotomie	58.49.33↔	Zweizeitige plastische Rekonstruktion der Urethra, zweite Sitzung, mit Mund- oder Harnblasenschleimhaut
58.47↔	Urethrale Meatoplastik	58.49.39↔	Zweizeitige plastische Rekonstruktion der Urethra, zweite Sitzung, sonstige
58.49.00↔	Sonstige plastische Rekonstruktion an der Urethra, n.n.bez.	58.49.40↔	Revision einer plastischen Rekonstruktion an der Urethra
58.49.10↔	Einzeitige plastische Rekonstruktion der Urethra, mit Präputial- oder Penishaut	58.49.99↔	Sonstige plastische Rekonstruktion an der Urethra, sonstige
58.49.11↔	Einzeitige plastische Rekonstruktion der Urethra, mit Mund- oder Harnblasenschleimhaut, sonstige Rekonstruktion	58.5x.00↔	Lösung einer Urethrastriktur, n.n.bez.
58.49.20↔	Zweizeitige plastische Rekonstruktion der Urethra, erste Sitzung, mit Präputial- oder Penishaut	58.5x.10↔	Lösung einer Urethrastriktur, Transurethrale Inzision des Sphincter urethrae externus
58.49.21↔	Zweizeitige plastische Rekonstruktion der Urethra, erste Sitzung, mit Mund- oder Harnblasenschleimhaut	58.5x.20↔	Lösung einer Urethrastriktur, Urethrotomia interna
58.49.29↔	Sonstige plastische Rekonstruktion der Urethra, zweizeitig, erste Sitzung, sonstige Rekonstruktion	58.5x.99↔	Lösung einer Urethrastriktur, sonstige
58.49.30↔	Zweizeitige plastische Rekonstruktion der Urethra, zweite Sitzung, n.n.bez.	58.6↔	Dilatation der Urethra
		58.91↔	Inzision am Periurethralgewebe

**ADRG L18** **Komplexe transurethrale, perkutan-transrenale und andere retroperitoneale Eingriffe ohne extrakorporale Stosswellenlithotripsie (ESWL)**

Mindestens eine Prozedur in Tabelle L18-1

**DRG L18A** **Komplexe transurethrale, perkutan-transrenale und andere retroperitoneale Eingriffe ohne extrakorporale Stosswellenlithotripsie (ESWL) mit äusserst schweren CC**

PCCL &gt; 3

**DRG L18B** **Komplexe transurethrale, perkutan-transrenale und andere retroperitoneale Eingriffe ohne extrakorporale Stosswellenlithotripsie (ESWL)****Prozedur L18-1**

55.02.00‡↔	Nephrostomie, n.n.bez.	55.04.11‡↔	Perkutane Nephrostomie mit Desintegration von Steinmaterial, Entfernung von Harnstein(en) aus dem Ureter
55.02.10‡↔	Nephrostomie, perkutan-transrenal	55.04.99‡↔	Perkutane Nephrostomie mit Desintegration von Steinmaterial, sonstige
55.02.99‡↔	Nephrostomie, sonstige	55.05‡↔	Perkutan-transrenale Erweiterung des pyeloureteralen Übergangs
55.03.00‡↔	Perkutane Nephrostomie ohne Desintegration von Steinmaterial, n.n.bez.	57.49.00↔	Sonstige transurethrale Exzision oder Destruktion von Läsion oder Gewebe der Harnblase, n.n.bez.
55.03.10‡↔	Perkutane Nephrostomie ohne Desintegration von Steinmaterial, Entfernung von Harnstein(en) aus dem Nierenbecken	57.49.11↔	Sonstige transurethrale Exzision oder Destruktion von Läsion oder Gewebe der Harnblase, Destruktion, transurethral
55.03.11‡↔	Perkutane Nephrostomie ohne Desintegration von Steinmaterial, Entfernung von Harnstein(en) aus dem Ureter	57.49.12↔	Sonstige transurethrale Exzision oder Destruktion von Läsion oder Gewebe der Harnblase, Resektion, transurethral
55.03.99‡↔	Perkutane Nephrostomie ohne Desintegration von Steinmaterial, sonstige	57.49.99↔	Sonstige transurethrale Exzision oder Destruktion von Läsion oder Gewebe der Harnblase, sonstige
55.04.00‡↔	Perkutane Nephrostomie mit Desintegration von Steinmaterial, n.n.bez.		
55.04.10‡↔	Perkutane Nephrostomie mit Desintegration von Steinmaterial, Entfernung von Harnstein(en) aus dem Nierenbecken		

**ADRG L19****Transurethrale Eingriffe ausser Prostataresektion und komplexe Ureterorenoskopien mit extrakorporaler Stosswellenlithotripsie (ESWL) oder perkutane Thermoablation der Niere**

Mindestens eine Prozedur in Tabelle L19-1 und Prozedur in Tabelle L19-2

**DRG L19Z****Transurethrale Eingriffe ausser Prostataresektion und komplexe Ureterorenoskopien mit extrakorporaler Stosswellenlithotripsie (ESWL) oder perkutane Thermoablation der Niere****Prozedur L19-1**

55.33†↔	Perkutane Exzision von Läsion oder Gewebe an der Niere	58.49.11↔	Einzeitige plastische Rekonstruktion der Urethra, mit Mund- oder Harnblasenschleimhaut, sonstige Rekonstruktion
55.35†↔	Sonstige und nicht näher bezeichnete Ablation von Läsion oder Gewebe an der Niere	58.49.20↔	Zweizeitige plastische Rekonstruktion der Urethra, erste Sitzung, mit Präputial- oder Penishaut
56.0x.00↔	Transurethrales Entfernen einer Obstruktion von Ureter und Nierenbecken, n.n.bez.	58.49.21↔	Zweizeitige plastische Rekonstruktion der Urethra, erste Sitzung, mit Mund- oder Harnblasenschleimhaut
56.0x.10↔	Transurethrales Entfernen einer Obstruktion von Ureter und Nierenbecken, Entfernung eines Harnsteins	58.49.29↔	Sonstige plastische Rekonstruktion der Urethra, zweizeitig, erste Sitzung, sonstige Rekonstruktion
56.0x.11↔	Transurethrales Entfernen einer Obstruktion von Ureter und Nierenbecken, Entfernung eines Fremdkörpers	58.49.30↔	Zweizeitige plastische Rekonstruktion der Urethra, zweite Sitzung, n.n.bez.
56.0x.99↔	Transurethrales Entfernen einer Obstruktion von Ureter und Nierenbecken, sonstige	58.49.31↔	Zweizeitige plastische Rekonstruktion der Urethra, zweite Sitzung, mit Präputial- oder Penishaut
56.33†↔	Geschlossene endoskopische Biopsie am Ureter	58.49.33↔	Zweizeitige plastische Rekonstruktion der Urethra, zweite Sitzung, mit Mund- oder Harnblasenschleimhaut
56.99.00↔	Sonstige Operationen an einem Ureter, n.n.bez.	58.49.39↔	Zweizeitige plastische Rekonstruktion der Urethra, zweite Sitzung, sonstige
56.99.10↔	Freilegung des Ureters (zur Exploration)	58.49.40↔	Revision einer plastischen Rekonstruktion an der Urethra
56.99.20↔	Revisionsoperation am Ureter, offen chirurgisch	58.49.99↔	Sonstige plastische Rekonstruktion an der Urethra, sonstige
56.99.21↔	Revisionsoperation am Ureter, sonstiger Zugang	58.93.00†↔	Implantation, Revision, Entfernung eines Harnblasensphinkters, n.n.bez.
56.99.30↔	Sonstige Operationen an einem Ureter, Injektion bei Ostiuminsuffizienz, transurethral	58.93.21†↔	Entfernen eines künstlichen Harnblasensphinkters
56.99.31↔	Sonstige Operationen an einem Ureter, Injektion bei Ostiuminsuffizienz, offen chirurgisch	58.93.31†↔	Revision ohne Ersatz eines künstlichen Harnblasensphinkters
56.99.32↔	Sonstige Operationen an einem Ureter, Injektion bei Ostiuminsuffizienz, sonstiger Zugang	58.93.99†↔	Implantation, Revision, Entfernung eines Harnblasensphinkters, sonstige
56.99.99↔	Sonstige Operationen an einem Ureter, sonstige	58.99.00†↔	Sonstige Operationen an Urethra und Periurethralgewebe, n.n.bez.
57.41↔	Transurethrale Lösung von intraluminalen Adhäsionen	58.99.10†↔	Sonstige Operationen an Urethra und Periurethralgewebe, Einlegen und Wechsel eines Stent in die Urethra
57.49.00↔	Sonstige transurethrale Exzision oder Destruktion von Läsion oder Gewebe der Harnblase, n.n.bez.	58.99.99†↔	Sonstige Operationen an Urethra und Periurethralgewebe, sonstige
57.49.11↔	Sonstige transurethrale Exzision oder Destruktion von Läsion oder Gewebe der Harnblase, Destruktion, transurethral	59.95↔	Desintegration eines Harnsteins mit Ultraschall
57.49.12↔	Sonstige transurethrale Exzision oder Destruktion von Läsion oder Gewebe der Harnblase, Resektion, transurethral	60.95↔	Transurethrale Ballon-Dilatation einer prostatistischen Urethra
57.49.99↔	Sonstige transurethrale Exzision oder Destruktion von Läsion oder Gewebe der Harnblase, sonstige	60.99.31↔	Einlegen eines Stents in die prostatistische Hamnröhre
58.49.00↔	Sonstige plastische Rekonstruktion an der Urethra, n.n.bez.	97.65†↔	Entfernen eines Urethra-Stents
58.49.10↔	Einzeitige plastische Rekonstruktion der Urethra, mit Präputial- oder Penishaut		

**Prozedur L19-2**

98.51†↔	Extrakorporelle Stosswellen-Lithotripsie [ESWL] von Niere, Ureter und/oder Blase
---------	--

**ADRG L20****Transurethrale Eingriffe ausser Prostataresektion und komplexe Ureterorenoskopien ohne extrakorporale Stosswellenlithotripsie (ESWL)**

Mindestens eine Prozedur in Tabelle L20-3

**DRG L20A****Transurethrale Eingriffe ausser Prostataresektion und komplexe Ureterorenoskopien, mit äusserst schweren CC**

PCCL &gt; 3

**DRG L20B****Transurethrale Eingriffe ausser Prostataresektion und komplexe Ureterorenoskopien, mit komplexem Eingriff oder Para- / Tetraplegie**

Mindestens eine Prozedur in Tabelle L20-4 und (Prozedur in Tabelle L20-5 oder Diagnose in Tabelle L20-1) oder Nebendiagnose in Tabelle L20-2

**DRG L20C****Transurethrale Eingriffe ausser Prostataresektion und komplexe Ureterorenoskopien ohne extrakorporale Stosswellenlithotripsie (ESWL)****Diagnose L20-1**

N13.2	Hydronephrose b Obstruktion d Nieren- u Ureterstein	N20.2	Nierenstein u Ureterstein gleichzeitig
N20.0	Nierenstein		

**Nebendiagnose L20-2**

G04.1	Tropische spastische Paraplegie	G82.42	Spast Tetrapares u Tetrapleg, chron kompl QSL
G82.02	Schlaff Parapares u Parapleg, chron kompl QSL	G82.43	Spast Tetrapares u Tetrapleg, chron inkompl QSL
G82.03	Schlaff Parapares u Parapleg, chron inkompl QSL	G82.49	Spast Tetrapares u Tetrapleg, nnbez
G82.09	Schlaff Parapares u Parapleg, nnbez	G82.52	Tetrapares u Tetrapleg, nnbez, chron kompl QSL
G82.12	Spast Parapares u Parapleg, chron kompl QSL	G82.53	Tetrapares u Tetrapleg, nnbez, chron inkompl QSL
G82.13	Spast Parapares u Parapleg, chron inkompl QSL	G82.59	Tetrapares u Tetrapleg, nnbez
G82.19	Spast Parapares u Parapleg, nnbez	G95.1	Vaskuläre Myelopathien
G82.22	Parapares u Parapleg, nnbez, chron kompl QSL	G95.2	Rückenmarkskompression, nnbez
G82.23	Parapares u Parapleg, nnbez, chron inkompl QSL	G95.80	HarnblasLähm b Schädig ob motor Neuron [UMNL]
G82.29	Parapares u Parapleg, nnbez	G95.81	HarnblasLähm b Schädig unt motor Neuron [LMNL]
G82.32	Schlaff Tetrapares u Tetrapleg, chron kompl QSL	G95.9	KH Rückenmark, nnbez
G82.33	Schlaff Tetrapares u Tetrapleg, chron inkompl QSL	P11.51	Geburtsverletzung Wirbelsäule u RM m chron QSL
G82.39	Schlaff Tetrapares u Tetrapleg, nnbez		

**Prozedur L20-3**

55.33†↔	Perkutane Exzision von Läsion oder Gewebe an der Niere	58.49.11↔	Einzeitige plastische Rekonstruktion der Urethra, mit Mund- oder Harnblasenschleimhaut, sonstige Rekonstruktion
55.35†↔	Sonstige und nicht näher bezeichnete Ablation von Läsion oder Gewebe an der Niere	58.49.20↔	Zweizeitige plastische Rekonstruktion der Urethra, erste Sitzung, mit Präputial- oder Penishaut
56.0x.00↔	Transurethrales Entfernen einer Obstruktion von Ureter und Nierenbecken, n.n.bez.	58.49.21↔	Zweizeitige plastische Rekonstruktion der Urethra, erste Sitzung, mit Mund- oder Harnblasenschleimhaut
56.0x.10↔	Transurethrales Entfernen einer Obstruktion von Ureter und Nierenbecken, Entfernung eines Harnsteins	58.49.29↔	Sonstige plastische Rekonstruktion der Urethra, zweizeitig, erste Sitzung, sonstige Rekonstruktion
56.0x.11↔	Transurethrales Entfernen einer Obstruktion von Ureter und Nierenbecken, Entfernung eines Fremdkörpers	58.49.30↔	Zweizeitige plastische Rekonstruktion der Urethra, zweite Sitzung, n.n.bez.
56.0x.99↔	Transurethrales Entfernen einer Obstruktion von Ureter und Nierenbecken, sonstige	58.49.31↔	Zweizeitige plastische Rekonstruktion der Urethra, zweite Sitzung, mit Präputial- oder Penishaut
56.33†↔	Geschlossene endoskopische Biopsie am Ureter	58.49.33↔	Zweizeitige plastische Rekonstruktion der Urethra, zweite Sitzung, mit Mund- oder Harnblasenschleimhaut
56.99.00↔	Sonstige Operationen an einem Ureter, n.n.bez.	58.49.39↔	Zweizeitige plastische Rekonstruktion der Urethra, zweite Sitzung, sonstige
56.99.10↔	Freilegung des Ureters (zur Exploration)	58.49.40↔	Revision einer plastischen Rekonstruktion an der Urethra
56.99.20↔	Revisionsoperation am Ureter, offen chirurgisch	58.49.99↔	Sonstige plastische Rekonstruktion an der Urethra, sonstige
56.99.21↔	Revisionsoperation am Ureter, sonstiger Zugang	58.93.00†↔	Implantation, Revision, Entfernung eines Harnblasensphinkters, n.n.bez.
56.99.30↔	Sonstige Operationen an einem Ureter, Injektion bei Ostiuminsuffizienz, transurethral	58.93.21†↔	Entfernen eines künstlichen Harnblasensphinkters
56.99.31↔	Sonstige Operationen an einem Ureter, Injektion bei Ostiuminsuffizienz, offen chirurgisch	58.93.31†↔	Revision ohne Ersatz eines künstlichen Harnblasensphinkters
56.99.32↔	Sonstige Operationen an einem Ureter, Injektion bei Ostiuminsuffizienz, sonstiger Zugang	58.93.99†↔	Implantation, Revision, Entfernung eines Harnblasensphinkters, sonstige
56.99.99↔	Sonstige Operationen an einem Ureter, sonstige	58.99.00†↔	Sonstige Operationen an Urethra und Periurethralgewebe, n.n.bez.
57.41↔	Transurethrale Lösung von intraluminalen Adhäsionen	58.99.10†↔	Sonstige Operationen an Urethra und Periurethralgewebe, Einlegen und Wechsel eines Stent in die Urethra
57.49.00↔	Sonstige transurethrale Exzision oder Destruktion von Läsion oder Gewebe der Harnblase, n.n.bez.	58.99.99†↔	Sonstige Operationen an Urethra und Periurethralgewebe, sonstige
57.49.11↔	Sonstige transurethrale Exzision oder Destruktion von Läsion oder Gewebe der Harnblase, Destruktion, transurethral	59.95↔	Desintegration eines Harnsteins mit Ultraschall
57.49.12↔	Sonstige transurethrale Exzision oder Destruktion von Läsion oder Gewebe der Harnblase, Resektion, transurethral	60.95↔	Transurethrale Ballon-Dilatation einer prostatistischen Urethra
57.49.99↔	Sonstige transurethrale Exzision oder Destruktion von Läsion oder Gewebe der Harnblase, sonstige	60.99.31↔	Einlegen eines Stents in die prostatistische Hamröhre
58.49.00↔	Sonstige plastische Rekonstruktion an der Urethra, n.n.bez.	97.65†↔	Entfernen eines Urethra-Stents
58.49.10↔	Einzeitige plastische Rekonstruktion der Urethra, mit Präputial- oder Penishaut		

**Prozedur L20-4**

55.33†↔	Perkutane Exzision von Läsion oder Gewebe an der Niere	56.0x.10↔	Transurethrales Entfernen einer Obstruktion von Ureter und Nierenbecken, Entfernung eines Harnsteins
55.35†↔	Sonstige und nicht näher bezeichnete Ablation von Läsion oder Gewebe an der Niere	56.0x.11↔	Transurethrales Entfernen einer Obstruktion von Ureter und Nierenbecken, Entfernung eines Fremdkörpers
56.0x.00↔	Transurethrales Entfernen einer Obstruktion von Ureter und Nierenbecken, n.n.bez.		



56.0x.99↔	Transurethrales Entfernen einer Obstruktion von Ureter und Nierenbecken, sonstige	59.95↔	Desintegration eines Harnsteins mit Ultraschall
56.33‡↔	Geschlossene endoskopische Biopsie am Ureter		

**Prozedur L20-5**

00.99.30‡↔ Lasertechnik

**ADRG L33****Mehrzeitige komplexe OR-Prozeduren bei Krankheiten und Störungen der Harnorgane oder komplexe Vakuumbehandlung**

Mindestens zwei Behandlungen, die mindestens einem Tag auseinander liegen in [mindestens zwei Prozeduren in Tabelle L33-1] oder Prozedur in Tabelle L33-2 und Prozedur in Tabelle L33-3 und Vierzeitige bestimmte OR-Prozeduren

**DRG L33Z****Mehrzeitige komplexe OR-Prozeduren bei Krankheiten und Störungen der Harnorgane oder komplexe Vakuumbehandlung****Prozedur L33-1**

01.22↔	Entfernen der Elektrode(n) eines intrakraniellen Neurostimulators	01.39.40↔	Anlegen einer externen Drainage am Liquorsystem (z.B. ventrikulär, zisternal, subdural)
01.23.00↔	Rekraniotomie, n.n.bez.	01.39.41↔	Anlegen eines Reservoirs am Liquorsystem (z.B. ventrikulär, zisternal, subdural)
01.23.10↔	Rekraniotomie mit Einbringen einer Drainage	01.39.42↔	Entfernen eines Reservoirs am Liquorsystem (z.B. ventrikulär, zisternal, subdural)
01.23.20↔	Rekraniotomie mit Entfernen von alloplastischem Material oder Medikamententrägers aus dem Schädelknochen	01.39.50↔	Entfernung eines intrakraniellen Implantats
01.23.21↔	Rekraniotomie mit Entfernen von alloplastischem Material oder Medikamententräger aus dem Epiduralraum	01.39.99↔	Sonstige Inzision am Gehirn, sonstige
01.23.29↔	Rekraniotomie mit Entfernen von sonstigen Material	01.41↔	Operationen am Thalamus
01.23.99↔	Rekraniotomie, sonstige	01.42↔	Operationen am Globus pallidum
01.26↔	Einsetzen und Ersetzen eines Katheters in die Schädelhöhle oder Hirngewebe	01.51.00↔	Exzision von Läsion oder Gewebe an den Hirnhäuten, n.n.bez.
01.28↔	Einsetzen von intrakraniellen Katheter(n) via Bohrloch(löcher)	01.51.10↔	Exzision von Tumorgewebe an den Hirnhäuten mit Präparation von infiltriertem Nachbargewebe
01.29.00↔	Revision (ohne Ersetzen) von Katheter(n) aus Schädelhöhle oder Hirngewebe, n.n.bez.	01.51.99↔	Exzision von Läsion oder Gewebe an den Hirnhäuten, sonstige
01.29.10↔	Stereotaktische Revision (ohne Ersetzen) von intrazerebralen Kathetern zur intraventrikulären Infusion	01.52.00↔	Hemisphärektomie, n.n.bez.
01.29.99↔	Revision (ohne Ersetzen) von Katheter(n) aus Schädelhöhle oder Hirngewebe, sonstige	01.52.10↔	Hemisphärektomie, hirneigenes intrazerebrales Tumorgewebe
01.31.00↔	Inzision an den Hirnhäuten, n.n.bez.	01.52.11↔	Hemisphärektomie, nicht hirneigenes intrazerebrales Tumorgewebe
01.31.10↔	Inzision an den Hirnhäuten zur Entleerung eines subduralen Hämatoms (Hygroms)	01.52.99↔	Hemisphärektomie, sonstige
01.31.11↔	Inzision an den Hirnhäuten zur Entleerung eines subduralen Empyems	01.53.00↔	Lobektomie am Gehirn, n.n.bez.
01.31.20↔	Inzision an den Hirnhäuten zur Drainage von subduraler und subarachnoidaler Flüssigkeit	01.53.10↔	Lobektomie am Gehirn, hirneigenes intrazerebrales Tumorgewebe
01.31.99↔	Inzision an den Hirnhäuten, sonstige	01.53.11↔	Lobektomie am Gehirn, nicht hirneigenes intrazerebrales Tumorgewebe
01.32.00↔	Lobotomie und Traktotomie, n.n.bez.	01.53.99↔	Lobektomie am Gehirn, sonstige
01.32.10↔	Lobotomie und Traktotomie, Zingulotomie	01.59.00↔	Sonstige Exzision oder Destruktion von Läsion oder Gewebe am Gehirn, n.n.bez.
01.32.11↔	Lobotomie und Traktotomie, Subpiale Transsektion	01.59.10↔	Sonstige Exzision von hirneigenem intrazerebralen Tumorgewebe am Gehirn
01.32.12↔	Lobotomie und Traktotomie, Multiple Lobotomien	01.59.11↔	Sonstige Exzision von nicht hirneigenem intrazerebralen Tumorgewebe am Gehirn
01.32.20↔	Lobotomie und Traktotomie, Stereotaktische Unterbrechung von Bahnsystemen	01.59.12↔	Sonstige Exzision von Läsion oder Gewebe am Gehirn, Débridement einer Kontusion am Gehirn
01.32.99↔	Lobotomie und Traktotomie, sonstige	01.59.19↔	Sonstige Exzision von Läsion oder Gewebe am Gehirn, sonstige
01.39.00↔	Sonstige Inzision am Gehirn, n.n.bez.	01.59.20↔	Sonstige Destruktion von hirneigenem intrazerebralen Tumorgewebe am Gehirn
01.39.10↔	Sonstige Inzision am Gehirn zur Entleerung eines intrazerebralen Hämatoms	01.59.21↔	Sonstige Destruktion von nicht hirneigenem intrazerebralen Tumorgewebe am Gehirn
01.39.11↔	Sonstige Inzision am Gehirn zur Entleerung eines intrazerebralen Abszesses	01.59.29↔	Sonstige Destruktion von Läsion oder Gewebe am Gehirn, sonstige
01.39.19↔	Sonstige Inzision am Gehirn, Entleerung von sonstiger intrazerebraler Flüssigkeit	01.59.99↔	Sonstige Exzision oder Destruktion von Läsion oder Gewebe am Gehirn, sonstige
01.39.20↔	Sonstige Inzision am Gehirn, Stereotaktische Entleerung eines intrakraniellen Hämatoms	01.6x.10↔	Exzision und Destruktion von Tumorgewebe an der Schädelbasis
01.39.21↔	Sonstige Inzision am Gehirn, Stereotaktische Entleerung eines intrakraniellen Abszesses	01.6x.11↔	Exzision und Destruktion von Tumorgewebe an der Kalotte
01.39.29↔	Sonstige Inzision am Gehirn, Stereotaktische Entleerung sonstiger intrakranieller Flüssigkeit	01.6x.20↔	Exzision und Destruktion vom sonstigem erkrankten Gewebe an der Schädelbasis
01.39.30↔	Sonstige Inzision am Gehirn, Entfernung eines intrazerebralen Fremdkörpers	01.6x.21↔	Exzision und Destruktion von sonstigem erkrankten Gewebe an der Kalotte

01.6x.22↔	Exzision und Destruktion von sonstigem erkrankten Gewebe an der Kalotte mit Hirnhäuten	02.93.99↔	Implantation oder Ersetzen der Elektrode(n) eines intrakraniellen Neurostimulators, sonstige
02.01↔	Eröffnen einer Schädelnaht	02.96↔	Einsetzen einer sphenoidalen Elektrode
02.02↔	Elevation von Frakturfragmenten vom Schädel	02.99.10↔	Stereotaktische Eingriffe am Liquorsystem
02.03↔	Bildung eines Schädelknochenlappens	02.99.11↔	Stereotaktische Implantation und Explantation von radioaktivem Material als selbständiger Eingriff
02.04.00↔	Knochen transplantation an den Schädel, n.n.bez.	02.99.12↔	Stereotaktische Implantation von Gewebe an Schädel, Gehirn und Hirnhäuten
02.04.10↔	Knochen transplantation an den Schädel, Schädeldach	02.99.13↔	Stereotaktische Instillation von Medikamenten als selbständiger Eingriff
02.04.99↔	Knochen transplantation an den Schädel, sonstige	02.99.14↔	Stereotaktische Implantation, Revision oder Wechsel von intrazerebralen Kathetern zur intraventrikulären Infusion
02.05.00↔	Einsetzen einer Schädelknochenplatte, n.n.bez.	02.99.20↔	Umwandlung eines Liquorshunts (oder Hirnwasserableitung) in eine Mehrfachableitung
02.05.10↔	Einsetzen eines CAD-Implantats an Hirnschädel ohne Beteiligung des Gesichtsschädels, einfacher Defekt	02.99.29↔	Sonstige Revision und Entfernung von Liquorableitungen
02.05.11↔	Einsetzen eines CAD-Implantats an Hirnschädel ohne Beteiligung des Gesichtsschädels, grosser oder komplexer Defekt	02.99.30↔	Implantation oder Wechsel einer intrakraniellen Messsonde
02.05.20↔	Einsetzen eines CAD-Implantats an Hirnschädel mit Beteiligung von Orbita, Temporalregion oder frontalem Sinus, bis zu 2 Regionen	02.99.31↔	Revision (ohne Wechsel) einer intrakraniellen Messsonde
02.05.30↔	Einsetzen eines CAD-Implantats an Hirnschädel mit Beteiligung multipler Regionen des Gesichtsschädels, ab 3 Regionen	02.99.40↔	Implantation oder Wechsel einer Neuroprothese
02.05.41↔	Wiedereinsetzen einer autologen Schädelknochenplatte	02.99.41↔	Revision (ohne Wechsel) einer Neuroprothese
02.05.99↔	Einsetzen einer Schädelknochenplatte, sonstige	02.99.50↔	Implantation und Entfernung eines Katheter-Ballon-Systems zur intrazerebralen Brachytherapie
02.06.00↔	Sonstige Osteoplastik am Schädel, n.n.bez.	02.99.70↔	Revision (ohne Ersetzen) der Elektroden eines intrakraniellen Neurostimulators, n.n.bez.
02.06.10↔	Frontoorbitale Kranioplastik zur Verlagerung	02.99.71↔	Revision (ohne Ersetzen) der Elektroden eines intrakraniellen Neurostimulators, stereotaktisch, permanentes Einzelelektrodensystem zur Dauerstimulation
02.06.20↔	Rekonstruktion des Hirnschädels ohne Beteiligung des Gesichtsschädels, mit einfachem Implantat (Knochenzement, alloplastisches Material)	02.99.72↔	Revision (ohne Ersetzen) der Elektroden eines intrakraniellen Neurostimulators, stereotaktisch, permanentes Mehrelektrodensystem zur Dauerstimulation
02.06.30↔	Rekonstruktion von Hirn- und Gesichtsschädel, mit einfachem Implantat (Knochenzement, alloplastisches Material)	02.99.79↔	Revision (ohne Ersetzen) der Elektroden eines intrakraniellen Neurostimulators, sonstige
02.06.99↔	Sonstige Osteoplastik am Schädel (Kranioplastik), sonstige	02.99.90↔	Sonstige stereotaktische Operationen an Schädel, Gehirn und Hirnhäuten
02.07↔	Entfernen einer Schädelknochenplatte	03.53.11↔	Geschlossene Reposition einer Wirbelfraktur mit externer Fixation
02.11↔	Einfache Naht an der Dura mater des Gehirns	03.53.20↔	Offene Reposition einer Wirbelfraktur
02.12.00↔	Sonstige Rekonstruktion an den Hirnhäuten, n.n.bez.	04.01.00↔	Exzision eines Akustikusneurinoms, n.n.bez.
02.12.10↔	Sonstige Rekonstruktion an den Hirnhäuten ohne Kranioplastik	04.01.10↔	Exzision eines Akustikusneurinoms durch Kraniotomie
02.12.20↔	Sonstige Rekonstruktion an den Hirnhäuten mit Kranioplastik	04.01.11↔	Exzision eines Akustikusneurinoms, Translabrynthärer Zugang
02.12.21↔	Sonstige Duraplastik mit Kranioplastik an der Konvexität	04.01.99↔	Exzision eines Akustikusneurinoms, sonstige
02.12.22↔	Sonstige Duraplastik mit Kranioplastik am kraniozervikalen Übergang	04.41↔	Dekompression an der Wurzel des N. trigeminus
02.12.31↔	Duraplastik an der Frontobasis mit gestieltem Lappen	07.51↔	Exploration im Gebiet des Corpus pineale
02.12.99↔	Sonstige Rekonstruktion an den Hirnhäuten, sonstige	07.52↔	Inzision am Corpus pineale
02.13↔	Ligatur eines Gefässes der Hirnhäute	07.53↔	Partielle Exzision des Corpus pineale
02.14↔	Exzision am Plexus chorioideus	07.54↔	Totale Exzision des Corpus pineale
02.2↔	Ventrikulostomie	07.59↔	Sonstige Operationen am Corpus pineale
02.31↔	Ventrikelshunt zu Strukturen in Kopf und Hals	07.61↔	Partielle Exzision der Hypophyse, transfrontaler Zugang
02.32↔	Ventrikelshunt zum Kreislaufsystem	07.62↔	Partielle Exzision an der Hypophyse, transsphenoidaler Zugang
02.33↔	Ventrikelshunt zur Thoraxhöhle	07.63↔	Partielle Exzision an der Hypophyse, nicht näher bezeichneter Zugang
02.34↔	Ventrikelshunt zu Bauchhöhle und Bauchorganen	07.64↔	Totale Exzision der Hypophyse, transfrontaler Zugang
02.35↔	Ventrikelshunt zum Harnwegssystem	07.65↔	Totale Exzision der Hypophyse, transsphenoidaler Zugang
02.39↔	Sonstige Operationen zum Einrichten einer Ventrikeldrainage	07.68↔	Totale Exzision der Hypophyse, anderer näher bezeichneter Zugang
02.43↔	Entfernen eines Ventrikelshunts	07.69↔	Totale Exzision der Hypophyse, nicht näher bezeichneter Zugang
02.51.00↔	Synangiome, n.n.bez.	07.71↔	Exploration der Fossa hypophysialis
02.51.11↔	EDAS (Encephalo-duro-arterio-synangiome)	07.72↔	Inzision an der Hypophyse
02.51.12↔	EDS (Encephalo-duro-synangiome), Auflegen von invertierter Dura auf Grosshirnrinde	07.79↔	Sonstige Operation an der Hypophyse
02.51.13↔	EDS (Encephalo-duro-synangiome), Auflegen einer Arterie sowie invertierter Dura auf die Grosshirnrinde	07.80↔	Thymektomie, n.n.bez.
02.51.14↔	EMS (Encephalo-myo-synangiome)	07.81↔	Sonstige partielle Exzision am Thymus
02.51.15↔	EGPS (Encephalo-galea-periost-synangiome)	07.82↔	Sonstige totale Exzision des Thymus
02.51.99↔	Synangiome, sonstige	07.83↔	Thorakoskopische partielle Exzision am Thymus
02.91↔	Lösung von kortikalen Adhäsionen	07.84↔	Thorakoskopische totale Exzision des Thymus
02.92↔	Plastische Rekonstruktion am Gehirn	07.91↔	Exploration im Gebiet des Thymus
02.93.00↔	Implantation oder Ersetzen der Elektrode(n) eines intrakraniellen Neurostimulators, n.n.bez.	07.92↔	Sonstige Inzision am Thymus
02.93.10↔	Implantation oder Ersetzen von temporären Mikroelektroden zur monolokulären Ableitung und Stimulation	07.93↔	Plastische Rekonstruktion am Thymus
02.93.11↔	Implantation oder Ersetzen von temporären Mikroelektroden zur multilokulären Ableitung und Stimulation	07.95↔	Thorakoskopische Inzision am Thymus
02.93.20↔	Implantation oder Ersetzen von permanenten Mikroelektroden zur monolokulären Ableitung und Stimulation	07.98↔	Sonstige und nicht näher bezeichnete thorakoskopische Operationen am Thymus
02.93.21↔	Implantation oder Ersetzen von permanenten Mikroelektroden zur multilokulären Ableitung und Stimulation	07.99↔	Sonstige und nicht näher bezeichnete Operationen am Thymus

16.01↔	Orbitotomie mit Knochenlappen	25.2x.33↔	Pelviglossektomie, transoraler Zugang, Rekonstruktion mit myokutanem Lappen
16.02↔	Orbitotomie mit Einsetzen eines orbitalen Implantats	25.2x.34↔	Pelviglossektomie, transoraler Zugang, Rekonstruktion mit freiem mikrovaskulär-anastomosierten Transplantat
16.09↔	Sonstige Orbitotomie	25.2x.39↔	Pelviglossektomie, transoraler Zugang, mit sonstiger Rekonstruktion
16.51.00↔	Exenteration der Orbita mit Entfernen benachbarter Strukturen, n.n.bez.	25.2x.40↔	Pelviglossektomie, transmandibulärer Zugang, n.n.bez.
16.51.10↔	Exenteration der Orbita mit Entfernen benachbarter Strukturen, mit Erhalt der Lidhaut	25.2x.41↔	Pelviglossektomie, transmandibulärer Zugang, ohne Rekonstruktion
16.51.11↔	Exenteration der Orbita mit Entfernen benachbarter Strukturen, ohne Erhalt der Lidhaut	25.2x.42↔	Pelviglossektomie, transmandibulärer Zugang, Rekonstruktion mit lokaler Schleimhaut
16.51.99↔	Sonstige Exenteration der Orbita mit Entfernen benachbarter Strukturen	25.2x.43↔	Pelviglossektomie, transmandibulärer Zugang, Rekonstruktion mit myokutanem Lappen
16.52.00↔	Exenteration der Orbita mit therapeutischem Entfernen von Orbitaknochen, n.n.bez.	25.2x.44↔	Pelviglossektomie, transmandibulärer Zugang, Rekonstruktion mit freiem mikrovaskulär-anastomosierten Transplantat
16.52.10↔	Exenteration der Orbita mit therapeutischem Entfernen von Orbitaknochen, mit Erhalt der Lidhaut	25.2x.49↔	Pelviglossektomie, transmandibulärer Zugang, mit sonstiger Rekonstruktion
16.52.11↔	Exenteration der Orbita mit therapeutischem Entfernen von Orbitaknochen, ohne Erhalt der Lidhaut	25.2x.50↔	Pelviglossomandibulektomie, n.n.bez.
16.52.99↔	Sonstige Exenteration der Orbita mit therapeutischem Entfernen von Orbitaknochen	25.2x.51↔	Pelviglossomandibulektomie, ohne Rekonstruktion
16.59.00↔	Sonstige Exenteration der Orbita, n.n.bez.	25.2x.52↔	Pelviglossomandibulektomie, Rekonstruktion mit lokaler Schleimhaut
16.59.10↔	Sonstige Exenteration der Orbita, mit Erhalt der Lidhaut	25.2x.53↔	Pelviglossomandibulektomie, Rekonstruktion mit myokutanem Lappen
16.59.11↔	Sonstige Exenteration der Orbita, ohne Erhalt der Lidhaut	25.2x.54↔	Pelviglossomandibulektomie, Rekonstruktion mit freiem mikrovaskulär-anastomosierten Transplantat
16.59.99↔	Sonstige Exenteration der Orbita, sonstige	25.2x.59↔	Pelviglossomandibulektomie, mit sonstiger Rekonstruktion
16.63↔	Revision einer Eukleationstasche mit Transplantat	25.3x.00↔	Vollständige Glossektomie, n.n.bez.
16.64↔	Sonstige Revision einer Eukleationstasche	25.3x.09↔	Vollständige Glossektomie, sonstige
16.66↔	Sonstige Revision einer Exenterationshöhle	25.3x.10↔	Vollständige Glossektomie, transoraler Zugang, n.n.bez.
18.71.00↔	Ohrmuschelaufbau, n.n.bez.	25.3x.11↔	Vollständige Glossektomie, transoraler Zugang, ohne Rekonstruktion
18.71.10↔	Ohrmuschelaufbau, partiell, n.n.bez.	25.3x.12↔	Vollständige Glossektomie, transoraler Zugang, Rekonstruktion mit lokaler Schleimhaut
18.71.11↔	Ohrmuschelaufbau, partiell mit Gewebeexpander	25.3x.13↔	Vollständige Glossektomie, transoraler Zugang, Rekonstruktion mit myokutanem Lappen
18.71.12↔	Ohrmuschelaufbau, partiell mit Galealappen	25.3x.14↔	Vollständige Glossektomie, transoraler Zugang, Rekonstruktion mit freiem mikrovaskulär-anastomosierten Transplantat
18.71.13↔	Ohrmuschelaufbau, partiell mit Knorpeltransplantat	25.3x.19↔	Vollständige Glossektomie, transoraler Zugang, mit sonstiger Rekonstruktion
18.71.14↔	Ohrmuschelaufbau, partiell mit mikrovaskulärem Lappen	25.3x.20↔	Vollständige Glossektomie, transmandibulärer Zugang, n.n.bez.
18.71.19↔	Ohrmuschelaufbau, partiell, sonstige	25.3x.21↔	Vollständige Glossektomie, transmandibulärer Zugang, ohne Rekonstruktion
18.71.20↔	Ohrmuschelaufbau, total, n.n.bez.	25.3x.22↔	Vollständige Glossektomie, transmandibulärer Zugang, Rekonstruktion mit lokaler Schleimhaut
18.71.21↔	Ohrmuschelaufbau, total mit Gewebeexpander	25.3x.23↔	Vollständige Glossektomie, transmandibulärer Zugang, Rekonstruktion mit myokutanem Lappen
18.71.22↔	Ohrmuschelaufbau, total mit Galealappen	25.3x.24↔	Vollständige Glossektomie, transmandibulärer Zugang, Rekonstruktion mit freiem mikrovaskulär-anastomosierten Transplantat
18.71.23↔	Ohrmuschelaufbau, total mit Knorpeltransplantat	25.3x.29↔	Vollständige Glossektomie, transmandibulärer Zugang, mit sonstiger Rekonstruktion
18.71.24↔	Ohrmuschelaufbau, total mit mikrovaskulärem Lappen	25.3x.30↔	Vollständige Pelviglossektomie, transoraler Zugang, n.n.bez.
18.71.29↔	Ohrmuschelaufbau, total, sonstige	25.3x.31↔	Vollständige Pelviglossektomie, transoraler Zugang, ohne Rekonstruktion
18.71.30↔	Implantation von alloplastischen Materialien beim Aufbau einer Ohrmuschel	25.3x.32↔	Vollständige Pelviglossektomie, transoraler Zugang, Rekonstruktion mit lokaler Schleimhaut
18.71.99↔	Ohrmuschelaufbau, sonstige	25.3x.33↔	Vollständige Pelviglossektomie, transoraler Zugang, Rekonstruktion mit myokutanem Lappen
25.2x.00↔	Partielle Glossektomie, n.n.bez.	25.3x.34↔	Vollständige Pelviglossektomie, transoraler Zugang, Rekonstruktion mit freiem mikrovaskulär-anastomosierten Transplantat
25.2x.09↔	Partielle Glossektomie, sonstige	25.3x.39↔	Vollständige Pelviglossektomie, transoraler Zugang, mit sonstiger Rekonstruktion
25.2x.10↔	Partielle Glossektomie, transoraler Zugang, n.n.bez.	25.3x.40↔	Vollständige Pelviglossektomie, transmandibulärer Zugang, n.n.bez.
25.2x.11↔	Partielle Glossektomie, transoraler Zugang, ohne Rekonstruktion	25.3x.41↔	Vollständige Pelviglossektomie, transmandibulärer Zugang, ohne Rekonstruktion
25.2x.12↔	Partielle Glossektomie, transoraler Zugang, Rekonstruktion mit lokaler Schleimhaut	25.3x.42↔	Vollständige Pelviglossektomie, transmandibulärer Zugang, Rekonstruktion mit lokaler Schleimhaut
25.2x.13↔	Partielle Glossektomie, transoraler Zugang, Rekonstruktion mit myokutanem Lappen	25.3x.43↔	Vollständige Pelviglossektomie, transmandibulärer Zugang, Rekonstruktion mit myokutanem Lappen
25.2x.14↔	Partielle Glossektomie, transoraler Zugang, Rekonstruktion mit freiem mikrovaskulär-anastomosierten Transplantat		
25.2x.19↔	Partielle Glossektomie, transoraler Zugang, mit sonstiger Rekonstruktion		
25.2x.20↔	Partielle Glossektomie, transmandibulärer Zugang, n.n.bez.		
25.2x.21↔	Partielle Glossektomie, transmandibulärer Zugang, ohne Rekonstruktion		
25.2x.22↔	Partielle Glossektomie, transmandibulärer Zugang, Rekonstruktion mit lokaler Schleimhaut		
25.2x.23↔	Partielle Glossektomie, transmandibulärer Zugang, Rekonstruktion mit myokutanem Lappen		
25.2x.24↔	Partielle Glossektomie, transmandibulärer Zugang, Rekonstruktion mit freiem mikrovaskulär-anastomosierten Transplantat		
25.2x.29↔	Partielle Glossektomie, transmandibulärer Zugang, mit sonstiger Rekonstruktion		
25.2x.30↔	Pelviglossektomie, transoraler Zugang, n.n.bez.		
25.2x.31↔	Pelviglossektomie, transoraler Zugang, ohne Rekonstruktion		
25.2x.32↔	Pelviglossektomie, transoraler Zugang, Rekonstruktion mit lokaler Schleimhaut		

25.3x.44↔	Vollständige Pelviglossektomie, transmandibulärer Zugang, Rekonstruktion mit freiem mikrovaskulär-anastomosierten Transplantat	29.31↔	Krikopharyngeale Myotomie
25.3x.49↔	Vollständige Pelviglossektomie, transmandibulärer Zugang, mit sonstiger Rekonstruktion	29.32.00↔	Pharyngeale Divertikulektomie, n.n.bez.
25.3x.50↔	Vollständige Pelviglossomandibulektomie, n.n.bez.	29.32.10↔	Endoskopisches Diverticulostomie eines Zenker-Divertikels
25.3x.51↔	Vollständige Pelviglossomandibulektomie, ohne Rekonstruktion	29.32.11↔	Divertikulektomie eines Zenker-Divertikels
25.3x.52↔	Vollständige Pelviglossomandibulektomie, Rekonstruktion mit lokaler Schleimhaut	29.32.99↔	Pharyngeale Divertikulektomie, sonstige
25.3x.53↔	Vollständige Pelviglossomandibulektomie, Rekonstruktion mit myokutanem Lappen	29.33.00↔	(Partielle) Pharyngektomie, n.n.bez.
25.3x.54↔	Vollständige Pelviglossomandibulektomie, Rekonstruktion mit freiem mikrovaskulär-anastomosierten Transplantat	29.33.10↔	Partielle Pharyngektomie, ohne Rekonstruktion
25.3x.59↔	Vollständige Pelviglossomandibulektomie, mit sonstiger Rekonstruktion	29.33.11↔	Partielle Pharyngektomie, Rekonstruktion mit gestieltem regionalen oder Fernlappen
25.4x.00↔	Radikale Glossektomie, n.n.bez.	29.33.12↔	Partielle Pharyngektomie, Rekonstruktion mit freiem mikrovaskulär-anastomosierten Transplantat
25.4x.10↔	Radikale Glossektomie, transoraler Zugang, n.n.bez.	29.33.20↔	Totale Pharyngektomie, Rekonstruktion mit gestieltem regionalen oder Fernlappen
25.4x.11↔	Radikale Glossektomie, transoraler Zugang, ohne Rekonstruktion	29.33.21↔	Totale Pharyngektomie, Rekonstruktion mit freiem mikrovaskulär-anastomosierten Transplantat, freiem Darmtransplantat oder Magenhochzug
25.4x.12↔	Radikale Glossektomie, transoraler Zugang, Rekonstruktion mit lokaler Schleimhaut	29.33.99↔	(Partielle) Pharyngektomie, sonstige
25.4x.13↔	Radikale Glossektomie, transoraler Zugang, Rekonstruktion mit myokutanem Lappen	29.39↔	Sonstige Exzision oder Destruktion von Läsion oder Gewebe am Pharynx
25.4x.14↔	Radikale Glossektomie, transoraler Zugang, Rekonstruktion mit freiem mikrovaskulär-anastomosierten Transplantat	29.4x.00↔	Plastische Rekonstruktion am Pharynx, n.n.bez.
25.4x.19↔	Radikale Glossektomie, transoraler Zugang, mit sonstiger Rekonstruktion	29.4x.10↔	Plastische Rekonstruktion am Pharynx, mit lokaler Schleimhaut oder freiem Hautlappen
25.4x.20↔	Radikale Glossektomie, transmandibulärer Zugang, n.n.bez.	29.4x.11↔	Plastische Rekonstruktion am Pharynx, mit gestieltem myokutanen Lappen
25.4x.21↔	Radikale Glossektomie, transmandibulärer Zugang, ohne Rekonstruktion	29.4x.12↔	Plastische Rekonstruktion am Pharynx, mit mikrovaskulär anastomosiertem Transplantat, Darmtransplantat oder Magenhochzug
25.4x.22↔	Radikale Glossektomie, transmandibulärer Zugang, Rekonstruktion mit lokaler Schleimhaut	29.4x.99↔	Plastische Rekonstruktion am Pharynx, sonstige
25.4x.23↔	Radikale Glossektomie, transmandibulärer Zugang, Rekonstruktion mit myokutanem Lappen	29.99↔	Sonstige Operation am Pharynx
25.4x.24↔	Radikale Glossektomie, transmandibulärer Zugang, Rekonstruktion mit freiem mikrovaskulär-anastomosierten Transplantat	31.73↔	Verschluss einer anderen trachealen Fistel
25.4x.29↔	Radikale Glossektomie, transmandibulärer Zugang, mit sonstiger Rekonstruktion	32.09.00↔	Sonstige lokale Exzision oder Destruktion von Läsion oder Gewebe an einem Bronchus, n.n.bez.
25.4x.30↔	Radikale Pelviglossektomie, transoraler Zugang, n.n.bez.	32.09.10↔	Sonstige lokale Exzision oder Destruktion von Läsion oder Gewebe an einem Bronchus, durch Thorakotomie
25.4x.31↔	Radikale Pelviglossektomie, transoraler Zugang, ohne Rekonstruktion	32.09.20↔	Sonstige lokale Exzision oder Destruktion von Läsion oder Gewebe an einem Bronchus, durch Thorakoskopie
25.4x.32↔	Radikale Pelviglossektomie, transoraler Zugang, Rekonstruktion mit lokaler Schleimhaut	32.09.99↔	Sonstige lokale Exzision oder Destruktion von Läsion oder Gewebe an einem Bronchus, sonstige
25.4x.33↔	Radikale Pelviglossektomie, transoraler Zugang, Rekonstruktion mit myokutanem Lappen	32.1x.10↔	Sonstige Exzision an einem Bronchus, Bifurkationsresektion
25.4x.34↔	Radikale Pelviglossektomie, transoraler Zugang, Rekonstruktion mit freiem mikrovaskulär-anastomosierten Transplantat	32.1x.20↔	Sonstige Exzision an einem Bronchus, Revision einer Bronchusstumpfsuffizienz
25.4x.39↔	Radikale Pelviglossektomie, transoraler Zugang, mit sonstiger Rekonstruktion	32.20↔	Thorakoskopische Exzision von Läsion oder Gewebe an der Lunge
25.4x.40↔	Radikale Pelviglossektomie, transmandibulärer Zugang, n.n.bez.	32.21↔	Plikatur einer Emphysemlase
25.4x.41↔	Radikale Pelviglossektomie, transmandibulärer Zugang, ohne Rekonstruktion	32.22↔	Chirurgische Lungenvolumenreduktion
25.4x.42↔	Radikale Pelviglossektomie, transmandibulärer Zugang, Rekonstruktion mit lokaler Schleimhaut	32.23↔	Offene Exzision von Läsion oder Gewebe an der Lunge
25.4x.43↔	Radikale Pelviglossektomie, transmandibulärer Zugang, Rekonstruktion mit myokutanem Lappen	32.25↔	Thorakoskopische Ablation von Läsion oder Gewebe an der Lunge
25.4x.44↔	Radikale Pelviglossektomie, transmandibulärer Zugang, Rekonstruktion mit freiem mikrovaskulär-anastomosierten Transplantat	32.26↔	Sonstige und nicht näher bezeichnete Exzision von Läsion oder Gewebe an der Lunge
25.4x.49↔	Radikale Pelviglossektomie, transmandibulärer Zugang, mit sonstiger Rekonstruktion	32.29↔	Sonstige lokale Exzision oder Destruktion von Läsion oder Gewebe an der Lunge
25.4x.50↔	Radikale Pelviglossomandibulektomie, n.n.bez.	32.30↔	Thorakoskopische Segmentresektion der Lunge
25.4x.51↔	Radikale Pelviglossomandibulektomie, ohne Rekonstruktion	32.39↔	Sonstige und nicht näher bezeichnete Segmentresektion der Lunge
25.4x.52↔	Radikale Pelviglossomandibulektomie, Rekonstruktion mit lokaler Schleimhaut	32.41.00↔	Thorakoskopische Lobektomie an der Lunge, n.n.bez.
25.4x.53↔	Radikale Pelviglossomandibulektomie, Rekonstruktion mit myokutanem Lappen	32.41.10↔	Lobektomie an der Lunge, thorakoskopisch, ohne Angabe einer radikalen Lymphadenektomie, n.n.bez.
25.4x.54↔	Radikale Pelviglossomandibulektomie, Rekonstruktion mit freiem mikrovaskulär-anastomosierten Transplantat	32.41.11↔	Lobektomie an der Lunge, thorakoskopisch, ohne Angabe einer radikalen Lymphadenektomie, ohne bronchoplastische oder angioplastische Erweiterung
25.4x.59↔	Radikale Pelviglossomandibulektomie, mit sonstiger Rekonstruktion	32.41.12↔	Lobektomie an der Lunge, thorakoskopisch, ohne Angabe einer radikalen Lymphadenektomie, mit bronchoplastischer Erweiterung
25.4x.99↔	Radikale Glossektomie, sonstige	32.41.13↔	Lobektomie an der Lunge, thorakoskopisch, ohne Angabe einer radikalen Lymphadenektomie, mit angioplastischer Erweiterung
		32.41.14↔	Lobektomie an der Lunge, thorakoskopisch, ohne Angabe einer radikalen Lymphadenektomie, mit bronchoplastischer und angioplastischer Erweiterung
		32.41.19↔	Lobektomie an der Lunge, thorakoskopisch, ohne Angabe einer radikalen Lymphadenektomie, sonstige

32.41.20↔	Lobektomie an der Lunge, thorakoskopisch, mit radikaler Lymphadenektomie, n.n.bez.	32.51.29↔	Pneumonektomie, offen chirurgisch, mit radikaler Lymphadenektomie, sonstige
32.41.99↔	Thorakoskopische Lobektomie an der Lunge, sonstige	32.51.31↔	Pneumonektomie, offen chirurgisch, erweitert
32.42.00↔	Lobektomie an der Lunge, offen chirurgisch, n.n.bez.	32.51.99↔	Pneumonektomie, offen chirurgisch, sonstige
32.42.10↔	Lobektomie an der Lunge, offen chirurgisch, ohne radikale Lymphadenektomie, n.n.bez.	32.59↔	Exzision der Lunge, n.n.bez.
32.42.11↔	Lobektomie an der Lunge, offen chirurgisch, ohne radikale Lymphadenektomie, ohne bronchoplastische oder angioplastische Erweiterung	32.6↔	Radikale Dissektion von Thoraxstrukturen
32.42.12↔	Lobektomie an der Lunge, offen chirurgisch, ohne radikale Lymphadenektomie, mit bronchoplastischer Erweiterung	33.20↔	Thorakoskopische Lungenbiopsie
32.42.13↔	Lobektomie an der Lunge, offen chirurgisch, ohne radikale Lymphadenektomie, mit angioplastischer Erweiterung	33.34.10↔	Thorakoplastik, partiell
32.42.14↔	Lobektomie an der Lunge, offen chirurgisch, ohne radikale Lymphadenektomie, mit bronchoplastischer sowie angioplastischer Erweiterung	33.34.20↔	Thorakoplastik, komplett
32.42.19↔	Lobektomie an der Lunge, offen chirurgisch, ohne radikale Lymphadenektomie, sonstige	33.34.99↔	Thorakoplastik, sonstige
32.42.20↔	Lobektomie an der Lunge, offen chirurgisch, mit radikaler Lymphadenektomie, n.n.bez.	33.39↔	Sonstiger chirurgischer Lungenkollaps
32.42.21↔	Lobektomie an der Lunge, offen chirurgisch, mit radikaler Lymphadenektomie, ohne bronchoplastische oder angioplastische Erweiterung	33.41↔	Naht eines Bronchusrisses
32.42.22↔	Lobektomie an der Lunge, offen chirurgisch, mit radikaler Lymphadenektomie, mit bronchoplastischer Erweiterung	33.42↔	Verschluss einer Bronchusfistel
32.42.23↔	Lobektomie an der Lunge, offen chirurgisch, mit radikaler Lymphadenektomie, mit angioplastischer Erweiterung	33.43↔	Verschluss einer Lungenverletzung
32.42.24↔	Lobektomie an der Lunge, offen chirurgisch, mit radikaler Lymphadenektomie, mit bronchoplastischer sowie angioplastischer Erweiterung	33.92↔	Ligatur eines Bronchus
32.42.29↔	Lobektomie an der Lunge, offen chirurgisch, mit radikaler Lymphadenektomie, sonstige	34.02↔	Probethorakotomie
32.42.30↔	Lobektomie an der Lunge, erweitert	34.03↔	Wiedereröffnung einer Thorakotomie
32.42.40↔	Lobektomie an der Lunge, Bilobektomie, n.n.bez.	34.3x.00↔	Exzision oder Destruktion von Läsion oder Gewebe des Mediastinums, n.n.bez.
32.42.41↔	Lobektomie an der Lunge, Bilobektomie, ohne bronchoplastische oder angioplastische Erweiterung	34.3x.10↔	Exzision von Läsion oder Gewebe des Mediastinums
32.42.42↔	Lobektomie an der Lunge, Bilobektomie, mit bronchoplastischer Erweiterung	34.3x.20↔	Resektion von Läsion oder Gewebe des Mediastinums, n.n.bez.
32.42.43↔	Lobektomie an der Lunge, Bilobektomie, mit angioplastischer Erweiterung	34.3x.21↔	Resektion von Läsion oder Gewebe des Mediastinums, ohne Resektion an mediastinalen Organen
32.42.44↔	Lobektomie an der Lunge, Bilobektomie, mit bronchoplastischer und angioplastischer Erweiterung	34.3x.22↔	Resektion von Läsion oder Gewebe des Mediastinums, mit Lungenresektion oder Brustwandteilresektion
32.42.49↔	Lobektomie an der Lunge, Bilobektomie, sonstige	34.3x.23↔	Resektion von Läsion oder Gewebe des Mediastinums, mit Perikardteilresektion
32.42.99↔	Lobektomie an der Lunge, offen chirurgisch, sonstige	34.3x.24↔	Resektion von Läsion oder Gewebe des Mediastinums, mit prothetischem Gefässersatz
32.49↔	Sonstige Lobektomie an der Lunge	34.3x.25↔	Resektion von Läsion oder Gewebe des Mediastinums, mit Lungenresektion und Gefässersatz
32.50↔	Thorakoskopische Pneumonektomie	34.3x.26↔	Resektion von Läsion oder Gewebe des Mediastinums, mit Lungenresektion und Perikardteilresektion
32.51.00↔	Pneumonektomie, offen chirurgisch, n.n.bez.	34.3x.27↔	Resektion von Läsion oder Gewebe des Mediastinums, mit Perikardteilresektion und Gefässersatz
32.51.10↔	Pneumonektomie, offen chirurgisch, ohne einer radikalen Lymphadenektomie, n.n.bez.	34.3x.28↔	Resektion von Läsion oder Gewebe des Mediastinums, mit Lungen- und Perikardteilresektion und Gefässersatz
32.51.11↔	Pneumonektomie, offen chirurgisch, ohne einer radikalen Lymphadenektomie, ohne bronchoplastische oder angioplastische Erweiterung	34.3x.29↔	Resektion von Läsion oder Gewebe des Mediastinums, sonstige
32.51.12↔	Pneumonektomie, offen chirurgisch, ohne einer radikalen Lymphadenektomie, mit bronchoplastischer Erweiterung	34.3x.30↔	Destruktion von Läsion oder Gewebe des Mediastinums
32.51.13↔	Pneumonektomie, offen chirurgisch, ohne einer radikalen Lymphadenektomie, mit angioplastischer Erweiterung	34.3x.99↔	Exzision oder Destruktion von Läsion oder Gewebe des Mediastinums, sonstige
32.51.14↔	Pneumonektomie, offen chirurgisch, ohne einer radikalen Lymphadenektomie, mit bronchoplastischer sowie angioplastischer Erweiterung	34.4x.00↔	Exzision oder Destruktion einer Läsion an der Brustwand, n.n.bez.
32.51.19↔	Pneumonektomie, offen chirurgisch, ohne einer radikalen Lymphadenektomie, sonstige	34.4x.10↔	Exzision einer Läsion an der Brustwand
32.51.20↔	Pneumonektomie, offen chirurgisch, mit radikaler Lymphadenektomie, n.n.bez.	34.4x.20↔	Teilresektion einer Läsion an der Brustwand, n.n.bez.
32.51.21↔	Pneumonektomie, offen chirurgisch, mit radikaler Lymphadenektomie, ohne bronchoplastische oder angioplastische Erweiterung	34.4x.21↔	Teilresektion einer Läsion an der Brustwand, ohne Rekonstruktion
32.51.22↔	Pneumonektomie, offen chirurgisch, mit radikaler Lymphadenektomie, mit bronchoplastischer Erweiterung	34.4x.22↔	Teilresektion einer Läsion an der Brustwand, mit Rekonstruktion
32.51.23↔	Pneumonektomie, offen chirurgisch, mit radikaler Lymphadenektomie, mit angioplastischer Erweiterung	34.4x.30↔	Resektion einer Läsion an der Brustwand, komplette Resektion des Sternums, n.n.bez.
32.51.24↔	Pneumonektomie, offen chirurgisch, mit radikaler Lymphadenektomie, mit bronchoplastischer sowie angioplastischer Erweiterung	34.4x.31↔	Resektion einer Läsion an der Brustwand, komplette Resektion des Sternums, ohne Rekonstruktion
		34.4x.32↔	Resektion einer Läsion an der Brustwand, komplette Resektion des Sternums, mit Rekonstruktion
		34.51.00↔	Pleurektomie und Dekortikation der Lunge, offen chirurgisch, n.n.bez.
		34.51.11↔	Radikale Pleurektomie und Dekortikation der Lunge und Brustwand ohne Perikard- oder Zwerchfellresektion, offen chirurgisch
		34.51.12↔	Radikale Pleurektomie und Dekortikation der Lunge und Brustwand mit Perikardresektion, offen chirurgisch
		34.51.13↔	Radikale Pleurektomie und Dekortikation der Lunge und Brustwand mit Zwerchfellresektion, offen chirurgisch
		34.51.14↔	Radikale Pleurektomie und Dekortikation der Lunge und Brustwand mit Perikard- sowie Zwerchfellresektion, offen chirurgisch
		34.51.15↔	Partielle Pleurektomie und Dekortikation, offen chirurgisch
		34.51.16↔	Subtotale Pleurektomie und Dekortikation, offen chirurgisch
		34.51.99↔	Pleurektomie und Dekortikation der Lunge, offen chirurgisch, sonstige
		34.52.00↔	Pleurektomie und Dekortikation der Lunge, thorakoskopisch, n.n.bez.

34.52.11↔	Radikale Pleurektomie und Dekortikation der Lunge und Brustwand ohne Perikard- oder Zwerchfellresektion, thorakoskopisch	35.11.20↔	Rekonstruktion der Aortenklappe am offenen Herzen, ohne Ersatz, bei kongenitalen Klappenanomalien des Herzens
34.52.12↔	Radikale Pleurektomie und Dekortikation der Lunge und Brustwand mit Perikardresektion, thorakoskopisch	35.11.99↔	Valvuloplastik der Aortenklappe am offenen Herzen, ohne Ersatz, sonstige
34.52.13↔	Radikale Pleurektomie und Dekortikation der Lunge und Brustwand mit Zwerchfellresektion, thorakoskopisch	35.12.00↔	Valvuloplastik der Mitralklappe am offenen Herzen, ohne Ersatz, n.n.bez.
34.52.14↔	Radikale Pleurektomie und Dekortikation der Lunge und Brustwand mit Perikard- sowie Zwerchfellresektion, thorakoskopisch	35.12.10↔	Valvulotomie der Mitralklappe am offenen Herzen
34.52.15↔	Partielle Pleurektomie und Dekortikation, thorakoskopisch	35.12.11↔	Segelrekonstruktion der Mitralklappe am offenen Herzen
34.52.16↔	Subtotale Pleurektomie und Dekortikation, thorakoskopisch	35.12.20↔	Rekonstruktion der Mitralklappe am offenen Herzen, ohne Ersatz, bei kongenitalen Klappenanomalien des Herzens
34.52.99↔	Pleurektomie und Dekortikation der Lunge, thorakoskopisch, sonstige	35.12.99↔	Valvuloplastik der Mitralklappe am offenen Herzen, ohne Ersatz, sonstige
34.59.10↔	Sonstige Exzision an der Pleura, thorakoskopische Pleurektomie	35.13.00↔	Valvuloplastik der Pulmonalklappe am offenen Herzen, ohne Ersatz, n.n.bez.
34.59.20↔	Sonstige Exzision an der Pleura, offen chirurgische Pleurektomie	35.13.10↔	Valvulotomie der Pulmonalklappe am offenen Herzen
34.6x.00↔	Pleurodese, n.n.bez.	35.13.20↔	Rekonstruktion der Pulmonalklappe am offenen Herzen, ohne Ersatz, bei kongenitalen Klappenanomalien des Herzens
34.6x.11↔	Pleurodese, offen chirurgisch, ohne Dekortikation	35.13.99↔	Valvuloplastik der Pulmonalklappe am offenen Herzen, ohne Ersatz, sonstige
34.6x.12↔	Pleurodese, offen chirurgisch, mit Dekortikation	35.14.00↔	Valvuloplastik der Trikuspidalklappe am offenen Herzen, ohne Ersatz, n.n.bez.
34.6x.13↔	Pleurodese, offen chirurgisch, durch Poudrage	35.14.10↔	Valvulotomie der Trikuspidalklappe am offenen Herzen
34.6x.19↔	Pleurodese, offen chirurgisch, sonstige	35.14.11↔	Segelrekonstruktion der Trikuspidalklappe am offenen Herzen
34.6x.20↔	Pleurodese, thorakoskopisch, n.n.bez.	35.14.20↔	Rekonstruktion der Trikuspidalklappe am offenen Herzen, ohne Ersatz, bei kongenitalen Klappenanomalien des Herzens
34.6x.21↔	Pleurodese, thorakoskopisch, ohne Dekortikation	35.14.99↔	Valvuloplastik der Trikuspidalklappe am offenen Herzen, ohne Ersatz, sonstige
34.6x.22↔	Pleurodese, thorakoskopisch, mit Dekortikation	35.19.00↔	Valvuloplastik am offenen Herzen, ohne Ersatz, sonstige Klappe, n.n.bez.
34.6x.23↔	Pleurodese, thorakoskopisch, durch Poudrage	35.19.10↔	Rekonstruktion einer AV-Klappe am offenen Herzen, ohne Ersatz, bei kongenitalen Klappenanomalien des Herzens
34.6x.29↔	Pleurodese, thorakoskopisch, sonstige	35.19.11↔	Rekonstruktion einer Truncusklappe am offenen Herzen, ohne Ersatz, bei kongenitalen Klappenanomalien des Herzens
34.6x.99↔	Pleurodese, sonstige	35.19.99↔	Valvuloplastik am offenen Herzen, ohne Ersatz, sonstige Klappe, sonstige
34.71↔	Naht einer Brustwandverletzung	35.20↔	Herzklappenersatz, Klappe nicht bezeichnet
34.72↔	Verschluss einer Thorakostomie	35.21.00↔	Aortenklappenersatz mit Graft, n.n.bez.
34.73↔	Verschluss anderer Thoraxfisteln	35.21.10↔	Aortenklappenersatz mit Graft, Bioprothese
34.74↔	Korrektur einer Brustwanddeformität	35.21.11↔	Aortenklappenersatz mit Graft, selbstexpandierende Bioprothese, nahtfrei, offen chirurgisch
34.79.00↔	Sonstige plastische Rekonstruktion an der Brustwand, n.n.bez.	35.21.20↔	Implantation einer klappentragenden Gefäßprothese, biologische Aortenklappe
34.79.10↔	Sonstige plastische Rekonstruktion an der Brustwand, sekundärer Verschluss einer Thorakotomie, n.n.bez.	35.21.99↔	Aortenklappenersatz mit Graft, sonstige
34.79.11↔	Sonstige plastische Rekonstruktion an der Brustwand, sekundärer Verschluss einer Thorakotomie, durch Draht	35.22.00↔	Sonstiger Aortenklappenersatz, n.n.bez.
34.79.12↔	Sonstige plastische Rekonstruktion an der Brustwand, sekundärer Verschluss einer Thorakotomie, durch Platte	35.22.10↔	Minimal-invasive Implantation einer Aortenklappe, n.n.bez.
34.79.19↔	Sonstige plastische Rekonstruktion an der Brustwand, sekundärer Verschluss einer Thorakotomie, sonstige	35.22.11↔	Minimal-invasive Implantation einer Aortenklappe, transapikal
34.79.20↔	Sonstige plastische Rekonstruktion an der Brustwand, Stabilisierung, offen chirurgisch, n.n.bez.	35.22.19↔	Minimal-invasive Implantation einer Aortenklappe, sonstige
34.79.21↔	Sonstige plastische Rekonstruktion an der Brustwand, Stabilisierung, offen chirurgisch, durch Draht	35.22.20↔	Aortenklappenersatz durch Autotransplantation [Ross-Operation]
34.79.22↔	Sonstige plastische Rekonstruktion an der Brustwand, Stabilisierung, offen chirurgisch, durch Platte	35.22.21↔	Offener Ersatz einer mechanischen Aortenklappenprothese
34.79.29↔	Sonstige plastische Rekonstruktion an der Brustwand, Stabilisierung, offen chirurgisch, sonstige	35.22.30↔	Implantation einer klappentragenden Gefäßprothese, mechanische Aortenklappe
34.79.30↔	Sonstige plastische Rekonstruktion an der Brustwand, offene Reposition einer Sternumfraktur, n.n.bez.	35.22.99↔	Sonstiger Aortenklappenersatz, sonstige
34.79.31↔	Sonstige plastische Rekonstruktion an der Brustwand, offene Reposition einer Sternumfraktur, durch Draht	35.23↔	Mitralklappenersatz mit Graft
34.79.32↔	Sonstige plastische Rekonstruktion an der Brustwand, offene Reposition einer Sternumfraktur, durch Platte	35.24↔	Sonstiger Mitralklappenersatz
34.79.39↔	Sonstige plastische Rekonstruktion an der Brustwand, offene Reposition einer Sternumfraktur, sonstige	35.25.00↔	Pulmonalklappenersatz mit Graft, n.n.bez.
34.79.40↔	Sonstige plastische Rekonstruktion an der Brustwand, Knochenplastik und Knochen transplantation	35.25.10↔	Pulmonalklappenersatz mit Graft, Bioprothese
34.79.99↔	Sonstige plastische Rekonstruktion an der Brustwand, sonstige	35.25.20↔	Implantation einer klappentragenden Gefäßprothese, biologische Pulmonalklappe
34.81↔	Exzision von Läsion oder Gewebe am Zwerchfell	35.25.99↔	Pulmonalklappenersatz mit Graft, sonstige
34.82↔	Naht eines Zwerchfellrisses	35.26.00↔	Sonstiger Pulmonalklappenersatz, n.n.bez.
34.83↔	Verschluss einer Zwerchfellfistel	35.26.10↔	Minimal-invasive Implantation einer Pulmonalklappe, n.n.bez.
34.84↔	Sonstige plastische Rekonstruktion am Zwerchfell	35.26.19↔	Minimal-invasive Implantation einer Pulmonalklappe, sonstige
35.10↔	Valvuloplastik am offenen Herzen, ohne Ersatz, Klappe nicht bezeichnet	35.26.20↔	Implantation einer klappentragenden Gefäßprothese, mechanische Pulmonalklappe
35.11.00↔	Valvuloplastik der Aortenklappe am offenen Herzen, ohne Ersatz, n.n.bez.	35.26.99↔	Sonstiger Pulmonalklappenersatz, sonstige
35.11.10↔	Valvulotomie der Aortenklappe am offenen Herzen	35.27↔	Trikuspidalklappenersatz mit Graft
35.11.11↔	Klappenerhaltender Ersatz der Aortenwurzel (Tirone David Operation)	35.28↔	Sonstiger Trikuspidalklappenersatz
		35.29.00↔	Herzklappenersatz, sonstige Klappe, n.n.bez.
		35.29.10↔	Ersatz der AV-Klappe bei kongenitalen Klappenanomalien des Herzens

35.29.20↔	Ersatz der Truncus-Klappe bei kongenitalen Klappenanomalien des Herzens	35.73↔	Sonstige und nicht näher bezeichnete Korrektur von Endokardkissendefekten (AV-Kanal)
35.29.99↔	Herzklappenersatz, sonstige Klappe, sonstige	35.81↔	Totalkorrektur einer Fallot-Tetralogie
35.31↔	Papillarmuskeloperation	35.82↔	Totalkorrektur von total falsch mündenden Pulmonalvenen
35.32↔	Sehnenfaden-Operation	35.83↔	Totale Rekonstruktion des Truncus arteriosus
35.33.00↔	Anuloplastik, n.n.bez.	35.84↔	Totalkorrektur der Transposition der grossen Gefässe, nicht andernorts klassifiziert
35.33.10↔	Anuloplastik der Mitralklappe, n.n.bez.	35.85↔	Norwood-Typ-I-Operation
35.33.11↔	Anuloplastik der Mitralklappe, offen	35.91↔	Interatriale Transposition des venösen Rückflusses
35.33.19↔	Anuloplastik der Mitralklappe, sonstige	35.92↔	Erzeugen eines Conduits zwischen rechtem Ventrikel und Pulmonalarterie
35.33.20↔	Anuloplastik der Aortenklappe, n.n.bez.	35.93↔	Erzeugen eines Conduits zwischen linkem Ventrikel und Aorta
35.33.21↔	Anuloplastik der Pulmonalklappe, offen	35.94↔	Erzeugen eines Conduits zwischen Vorhof und Pulmonalarterie
35.33.29↔	Anuloplastik der Pulmonalklappe, sonstige	35.95.00↔	Revision einer Korrekturoperation am Herzen, n.n.bez.
35.33.30↔	Anuloplastik der Trikuspidalklappe, n.n.bez.	35.95.10↔	Prothesenrefixation eines Herzklappenersatzes, n.n.bez.
35.33.31↔	Anuloplastik der Trikuspidalklappe, offen	35.95.11↔	Prothesenrefixation eines Aortenklappenersatzes
35.33.39↔	Anuloplastik der Trikuspidalklappe, sonstige	35.95.12↔	Prothesenrefixation eines Mitralklappenersatzes
35.33.40↔	Anuloplastik der Aortenklappe, n.n.bez.	35.95.13↔	Prothesenrefixation eines Pulmonalklappenersatzes
35.33.41↔	Anuloplastik der Aortenklappe, offen	35.95.14↔	Prothesenrefixation eines Trikuspidalklappenersatzes
35.33.49↔	Anuloplastik der Aortenklappe, sonstige	35.95.19↔	Prothesenrefixation eines Herzklappenersatzes, sonstige
35.33.99↔	Anuloplastik, sonstige	35.95.99↔	Revision einer Korrekturoperation am Herzen, sonstige
35.34↔	Infundibulektomie	35.98.00↔	Sonstige Operationen an Herzsepten, n.n.bez.
35.35.00↔	Operationen an den Trabeculae carneae cordis, n.n.bez.	35.98.10↔	Perkutan-transluminale Verschluss eines Vorhofseptumdefekts, n.n.bez.
35.35.10↔	Subvalvuläre fibröse oder muskuläre Resektion an der Aortenklappe	35.98.19↔	Perkutan-transluminale Verschluss eines Vorhofseptumdefekts, sonstige
35.35.99↔	Operationen an den Trabeculae carneae cordis, sonstige	35.98.30↔	Perkutan-transluminale Verschluss eines Ventrikelseptumdefekts
35.39.00↔	Operationen an anderen an die Herzklappen angrenzende Strukturen, n.n.bez.	35.98.99↔	Sonstige Operationen an Herzsepten, sonstige
35.39.10↔	Supravalvuläre Resektion, Herzklappe, n.n.bez.	35.99.00↔	Sonstige Operationen an Herzklappen, n.n.bez.
35.39.11↔	Supravalvuläre Resektion, Aortenklappe	35.99.10↔	Sonstige Operationen bei kongenitalen Klappenanomalien des Herzens, n.n.bez.
35.39.12↔	Supravalvuläre Resektion, Pulmonalklappe	35.99.11↔	Sonstige Operationen bei kongenitalen Klappenanomalien des Herzens, Aortenklappe
35.39.19↔	Supravalvuläre Resektion, sonstige Herzklappe	35.99.12↔	Sonstige Operationen bei kongenitalen Klappenanomalien des Herzens, Mitralklappe
35.39.99↔	Operationen an anderen an die Herzklappen angrenzende Strukturen, sonstige	35.99.13↔	Sonstige Operationen bei kongenitalen Klappenanomalien des Herzens, Pulmonalklappe
35.41.00↔	Vergrösserung eines bestehenden Vorhofseptumdefekts, n.n.bez.	35.99.14↔	Sonstige Operationen bei kongenitalen Klappenanomalien des Herzens, Trikuspidalklappe
35.41.10↔	Vergrösserung eines bestehenden Vorhofseptumdefekts, offene Technik	35.99.15↔	Sonstige Operationen bei kongenitalen Klappenanomalien des Herzens, AV- oder Truncusklappe
35.41.20↔	Vergrösserung eines bestehenden Vorhofseptumdefekts, geschlossene Technik	35.99.19↔	Sonstige Operationen bei kongenitalen Klappenanomalien des Herzens, sonstige Klappe
35.41.99↔	Vergrösserung eines bestehenden Vorhofseptumdefekts, sonstige	35.99.20↔	Sonstige Operationen an Herzklappen, minimal-invasiv
35.42.00↔	Bildung von Herzseptumdefekten, n.n.bez.	35.99.99↔	Sonstige Operationen an Herzklappen, sonstige
35.42.10↔	Bildung von Herzseptumdefekten, offene Technik	36.03↔	Koronarangioplastik am offenen Thorax
35.42.20↔	Bildung von Herzseptumdefekten, geschlossene Technik	36.09↔	Sonstige Koronararterien-Desobliteration
35.42.99↔	Bildung von Herzseptumdefekten, sonstige	36.10↔	Aortokoronarer Bypass zur Myokard-Revaskularisation, n.n.bez.
35.43.00↔	Vergrösserung eines bestehenden Ventrikelseptumdefekts, n.n.bez.	36.11.00↔	Einfacher (aorto)koronarer Bypass, nach Technik und Material, n.n.bez.
35.43.10↔	Vergrösserung eines bestehenden Ventrikelseptumdefekts, offene Technik	36.11.21↔	Einfacher (aorto)koronarer Bypass, offen chirurgisch (Thorakotomie, Minithorakotomie, Sternotomie), mit autogener Arterie, A. radialis
35.43.20↔	Vergrösserung eines bestehenden Ventrikelseptumdefekts, geschlossene Technik	36.11.22↔	Einfacher (aorto)koronarer Bypass, offen chirurgisch (Thorakotomie, Minithorakotomie, Sternotomie), mit autogener Arterie, A. mammaria interna (A. thoracica interna)
35.43.99↔	Vergrösserung eines bestehenden Ventrikelseptumdefekts, sonstige	36.11.23↔	Einfacher (aorto)koronarer Bypass, offen chirurgisch (Thorakotomie, Minithorakotomie, Sternotomie), mit autogener Arterie, freies A. mammaria interna (A. thoracica interna) Transplantat (IMA-Transplantat)
35.50↔	Korrektur von nicht näher bezeichnetem Herzseptumdefekt mit Prothese	36.11.24↔	Einfacher (aorto)koronarer Bypass, offen chirurgisch (Thorakotomie, Minithorakotomie, Sternotomie), mit autogener Arterie, A. abdominalis
35.51↔	Korrektur eines Vorhofseptumdefekts mit Prothese, offene Technik	36.11.25↔	Einfacher (aorto)koronarer Bypass, offen chirurgisch (Thorakotomie, Minithorakotomie, Sternotomie), mit autogener Arterie, sonstige Arterie
35.53↔	Korrektur eines Ventrikelseptumdefekts mit Prothese, offener Zugang	36.11.26↔	Einfacher (aorto)koronarer Bypass, offen chirurgisch (Thorakotomie, Minithorakotomie, Sternotomie), mit autogener Vene, ohne externes Stabilisierungsnetz
35.54↔	Korrektur von Endokardkissendefekten (AV-Kanal) mit Prothese		
35.60↔	Korrektur eines nicht bezeichneten Herzseptumdefekts mit Bio-Graft		
35.61↔	Korrektur eines Vorhofseptumdefekts mit Bio-Graft		
35.62↔	Korrektur eines Ventrikelseptumdefekts mit Bio-Graft		
35.63↔	Korrektur von Endokardkissendefekten (AV-Kanal) mit Bio-Graft		
35.70↔	Sonstige nicht näher bezeichnete Korrektur von nicht näher bezeichneten Herzseptumdefekten		
35.71↔	Sonstige nicht näher bezeichnete Korrektur eines Vorhofseptumdefekts		
35.72.00↔	Korrektur eines Ventrikelseptumdefekts, n.n.bez.		
35.72.10↔	Verschluss eines erworbenen Ventrikelseptumdefekts		
35.72.99↔	Korrektur eines Ventrikelseptumdefekts, sonstige		

36.11.27↔	Einfacher (aorto)koronarer Bypass, offen chirurgisch (Thorakotomie, Minithorakotomie, Sternotomie), mit autogener Vene, mit externem Stabilisierungsnetz	36.12.37↔	Zweifacher (aorto)koronarer Bypass, minimalinvasiv, mit autogener Vene, mit externem Stabilisierungsnetz
36.11.28↔	Einfacher (aorto)koronarer Bypass, offen chirurgisch (Thorakotomie, Minithorakotomie, Sternotomie), mit Xenotransplantat	36.12.38↔	Zweifacher (aorto)koronarer Bypass, minimalinvasiv, mit Xenotransplantat
36.11.2a↔	Einfacher (aorto)koronarer Bypass, offen chirurgisch (Thorakotomie, Minithorakotomie, Sternotomie), mit Gefäßprothese	36.12.3a↔	Zweifacher (aorto)koronarer Bypass, minimalinvasiv, mit Gefäßprothese
36.11.31↔	Einfacher (aorto)koronarer Bypass, minimalinvasiv, mit autogener Arterie, A. radialis	36.12.99↔	Zweifacher (Aorto)koronarer Bypass, nach Material und Technik, sonstige
36.11.32↔	Einfacher (aorto)koronarer Bypass, minimalinvasiv, mit autogener Arterie, A. mamma interna (A. thoracica interna)	36.13.00↔	Dreifacher (aorto)koronarer Bypass, nach Technik und Material, n.n.bez.
36.11.33↔	Einfacher (aorto)koronarer Bypass, minimalinvasiv, mit autogener Arterie, freies A. mamma interna (A. thoracica interna) Transplantat (IMA-Transplantat)	36.13.21↔	Dreifacher (aorto)koronarer Bypass, offen chirurgisch (Thorakotomie, Minithorakotomie, Sternotomie), mit autogener Arterie, A. radialis
36.11.34↔	Einfacher (aorto)koronarer Bypass, minimalinvasiv, mit autogener Arterie, A. abdominalis	36.13.22↔	Dreifacher (aorto)koronarer Bypass, offen chirurgisch (Thorakotomie, Minithorakotomie, Sternotomie), mit autogener Arterie, A. mamma interna (A. thoracica interna)
36.11.35↔	Einfacher (aorto)koronarer Bypass, minimalinvasiv, mit autogener Arterie, sonstige Arterie	36.13.23↔	Dreifacher (aorto)koronarer Bypass, offen chirurgisch (Thorakotomie, Minithorakotomie, Sternotomie), mit autogener Arterie, freies A. mamma interna (A. thoracica interna) Transplantat (IMA-Transplantat)
36.11.36↔	Einfacher (aorto)koronarer Bypass, minimalinvasiv, mit autogener Vene, ohne externes Stabilisierungsnetz	36.13.24↔	Dreifacher (aorto)koronarer Bypass, offen chirurgisch (Thorakotomie, Minithorakotomie, Sternotomie), mit autogener Arterie, A. abdominalis
36.11.37↔	Einfacher (aorto)koronarer Bypass, minimalinvasiv, mit autogener Vene, mit externem Stabilisierungsnetz	36.13.25↔	Dreifacher (aorto)koronarer Bypass, offen chirurgisch (Thorakotomie, Minithorakotomie, Sternotomie), mit autogener Arterie, sonstige Arterie
36.11.38↔	Einfacher (aorto)koronarer Bypass, minimalinvasiv, mit Xenotransplantat	36.13.26↔	Dreifacher (aorto)koronarer Bypass, offen chirurgisch (Thorakotomie, Minithorakotomie, Sternotomie), mit autogener Vene, ohne externes Stabilisierungsnetz
36.11.3a↔	Einfacher (aorto)koronarer Bypass, minimalinvasiv, mit Gefäßprothese	36.13.27↔	Dreifacher (aorto)koronarer Bypass, offen chirurgisch (Thorakotomie, Minithorakotomie, Sternotomie), mit autogener Vene, mit externem Stabilisierungsnetz
36.11.99↔	Einfacher (aorto)koronarer Bypass, nach Technik und Material, sonstige	36.13.28↔	Dreifacher (aorto)koronarer Bypass, offen chirurgisch (Thorakotomie, Minithorakotomie, Sternotomie), mit Xenotransplantat
36.12.00↔	Zweifacher (aorto)koronarer Bypass, nach Technik und Material, n.n.bez.	36.13.2a↔	Dreifacher (aorto)koronarer Bypass, offen chirurgisch (Thorakotomie, Minithorakotomie, Sternotomie), mit Gefäßprothese
36.12.21↔	Zweifacher (aorto)koronarer Bypass, offen chirurgisch (Thorakotomie, Minithorakotomie, Sternotomie), mit autogener Arterie, A. radialis	36.13.31↔	Dreifacher (aorto)koronarer Bypass, minimalinvasiv, mit autogener Arterie, A. radialis
36.12.22↔	Zweifacher (aorto)koronarer Bypass, offen chirurgisch (Thorakotomie, Minithorakotomie, Sternotomie), mit autogener Arterie, A. mamma interna (A. thoracica interna)	36.13.32↔	Dreifacher (aorto)koronarer Bypass, minimalinvasiv, mit autogener Arterie, A. mamma interna (A. thoracica interna)
36.12.23↔	Zweifacher (aorto)koronarer Bypass, offen chirurgisch (Thorakotomie, Minithorakotomie, Sternotomie), mit autogener Arterie, freies A. mamma interna (A. thoracica interna) Transplantat (IMA-Transplantat)	36.13.33↔	Dreifacher (aorto)koronarer Bypass, minimalinvasiv, mit autogener Arterie, freies A. mamma interna (A. thoracica interna) Transplantat (IMA-Transplantat)
36.12.24↔	Zweifacher (aorto)koronarer Bypass, offen chirurgisch (Thorakotomie, Minithorakotomie, Sternotomie), mit autogener Arterie, A. abdominalis	36.13.34↔	Dreifacher (aorto)koronarer Bypass, minimalinvasiv, mit autogener Arterie, A. abdominalis
36.12.25↔	Zweifacher (aorto)koronarer Bypass, offen chirurgisch (Thorakotomie, Minithorakotomie, Sternotomie), mit autogener Arterie, sonstige Arterie	36.13.35↔	Dreifacher (aorto)koronarer Bypass, minimalinvasiv, mit autogener Arterie, sonstige Arterie
36.12.26↔	Zweifacher (aorto)koronarer Bypass, offen chirurgisch (Thorakotomie, Minithorakotomie, Sternotomie), mit autogener Vene, ohne externes Stabilisierungsnetz	36.13.36↔	Dreifacher (aorto)koronarer Bypass, minimalinvasiv, mit autogener Vene, ohne externes Stabilisierungsnetz
36.12.27↔	Zweifacher (aorto)koronarer Bypass, offen chirurgisch (Thorakotomie, Minithorakotomie, Sternotomie), mit autogener Vene, mit externem Stabilisierungsnetz	36.13.37↔	Dreifacher (aorto)koronarer Bypass, minimalinvasiv, mit autogener Vene, mit externem Stabilisierungsnetz
36.12.28↔	Zweifacher (aorto)koronarer Bypass, offen chirurgisch (Thorakotomie, Minithorakotomie, Sternotomie), mit Xenotransplantat	36.13.38↔	Dreifacher (aorto)koronarer Bypass, minimalinvasiv, mit Xenotransplantat
36.12.2a↔	Zweifacher (aorto)koronarer Bypass, offen chirurgisch (Thorakotomie, Minithorakotomie, Sternotomie), mit Gefäßprothese	36.13.3a↔	Dreifacher (aorto)koronarer Bypass, minimalinvasiv, mit Gefäßprothese
36.12.31↔	Zweifacher (aorto)koronarer Bypass, minimalinvasiv, mit autogener Arterie, A. radialis	36.13.99↔	Dreifacher (aorto)koronarer Bypass, nach Technik und Material, sonstige
36.12.32↔	Zweifacher (aorto)koronarer Bypass, minimalinvasiv, mit autogener Arterie, A. mamma interna (A. thoracica interna)	36.18.00↔	Vierfacher (aorto)koronarer Bypass, nach Technik und Material, n.n.bez.
36.12.33↔	Zweifacher (aorto)koronarer Bypass, minimalinvasiv, mit autogener Arterie, freies A. mamma interna (A. thoracica interna) Transplantat (IMA-Transplantat)	36.18.11↔	Vierfacher (aorto)koronarer Bypass, offen chirurgisch (Thorakotomie, Minithorakotomie, Sternotomie), mit autogener Arterie, A. radialis
36.12.34↔	Zweifacher (aorto)koronarer Bypass, minimalinvasiv, mit autogener Arterie, A. abdominalis	36.18.12↔	Vierfacher (aorto)koronarer Bypass, offen chirurgisch (Thorakotomie, Minithorakotomie, Sternotomie), mit autogener Arterie, A. mamma interna (A. thoracica interna)
36.12.35↔	Zweifacher (aorto)koronarer Bypass, minimalinvasiv, mit autogener Arterie, sonstige Arterie	36.18.13↔	Vierfacher (aorto)koronarer Bypass, offen chirurgisch (Thorakotomie, Minithorakotomie, Sternotomie), mit autogener Arterie, freies A. mamma interna (A. thoracica interna) Transplantat (IMA-Transplantat)
36.12.36↔	Zweifacher (aorto)koronarer Bypass, minimalinvasiv, mit autogener Vene, ohne externes Stabilisierungsnetz	36.18.14↔	Vierfacher (aorto)koronarer Bypass, offen chirurgisch (Thorakotomie, Minithorakotomie, Sternotomie), mit autogener Arterie, A. abdominalis



36.18.15↔	Vierfacher (aorto)koronarer Bypass, offen chirurgisch (Thorakotomie, Minithorakotomie, Sternotomie), mit autogener Arterie, sonstige Arterie	36.1a.24↔	Fünffacher (aorto)koronarer Bypass, minimalinvasiv, mit autogener Arterie, A. abdominalis
36.18.16↔	Vierfacher (aorto)koronarer Bypass, offen chirurgisch (Thorakotomie, Minithorakotomie, Sternotomie), mit autogener Vene, ohne externes Stabilisierungsnetz	36.1a.25↔	Fünffacher (aorto)koronarer Bypass, minimalinvasiv, mit autogener Arterie, sonstige Arterie
36.18.17↔	Vierfacher (aorto)koronarer Bypass, offen chirurgisch (Thorakotomie, Minithorakotomie, Sternotomie), mit autogener Vene, mit externem Stabilisierungsnetz	36.1a.26↔	Fünffacher (aorto)koronarer Bypass, minimalinvasiv, mit autogener Vene, ohne externes Stabilisierungsnetz
36.18.18↔	Vierfacher (aorto)koronarer Bypass, offen chirurgisch (Thorakotomie, Minithorakotomie, Sternotomie), mit Xenotransplantat	36.1a.27↔	Fünffacher (aorto)koronarer Bypass, minimalinvasiv, mit autogener Vene, mit externem Stabilisierungsnetz
36.18.1a↔	Vierfacher (aorto)koronarer Bypass, offen chirurgisch (Thorakotomie, Minithorakotomie, Sternotomie), mit Gefäßprothese	36.1a.28↔	Fünffacher (aorto)koronarer Bypass, minimalinvasiv, mit Xenotransplantat
36.18.21↔	Vierfacher (aorto)koronarer Bypass, minimalinvasiv, mit autogener Arterie, A. radialis	36.1a.2a↔	Fünffacher (aorto)koronarer Bypass, minimalinvasiv, mit Gefäßprothese
36.18.22↔	Vierfacher (aorto)koronarer Bypass, minimalinvasiv, mit autogener Arterie, A. mammaria interna (A. thoracica interna)	36.1a.99↔	Fünffacher (aorto)koronarer Bypass, sonstige
36.18.23↔	Vierfacher (aorto)koronarer Bypass, minimalinvasiv, mit autogener Arterie, freies A. mammaria interna (A. thoracica interna) Transplantat (IMA-Transplantat)	36.1b.00↔	Sechs- und mehrfacher (aorto)koronarer Bypass, nach Technik und Material, n.n.bez.
36.18.24↔	Vierfacher (aorto)koronarer Bypass, minimalinvasiv, mit autogener Arterie, A. abdominalis	36.1b.11↔	Sechs- und mehrfacher (aorto)koronarer Bypass, offen chirurgisch (Thorakotomie, Minithorakotomie, Sternotomie), mit autogener Arterie, A. radialis
36.18.25↔	Vierfacher (aorto)koronarer Bypass, minimalinvasiv, mit autogener Arterie, sonstige Arterie	36.1b.12↔	Sechs- und mehrfacher (aorto)koronarer Bypass, offen chirurgisch (Thorakotomie, Minithorakotomie, Sternotomie), mit autogener Arterie, A. mammaria interna (A. thoracica interna)
36.18.26↔	Vierfacher (aorto)koronarer Bypass, minimalinvasiv, mit autogener Vene, ohne externes Stabilisierungsnetz	36.1b.13↔	Sechs- und mehrfacher (aorto)koronarer Bypass, offen chirurgisch (Thorakotomie, Minithorakotomie, Sternotomie), mit autogener Arterie, freies A. mammaria interna (A. thoracica interna) Transplantat (IMA-Transplantat)
36.18.27↔	Vierfacher (aorto)koronarer Bypass, minimalinvasiv, mit autogener Vene, mit externem Stabilisierungsnetz	36.1b.14↔	Sechs- und mehrfacher (aorto)koronarer Bypass, offen chirurgisch (Thorakotomie, Minithorakotomie, Sternotomie), mit autogener Arterie, A. abdominalis
36.18.28↔	Vierfacher (aorto)koronarer Bypass, minimalinvasiv, mit Xenotransplantat	36.1b.15↔	Sechs- und mehrfacher (aorto)koronarer Bypass, offen chirurgisch (Thorakotomie, Minithorakotomie, Sternotomie), mit autogener Arterie, sonstige Arterie
36.18.2a↔	Vierfacher (aorto)koronarer Bypass, minimalinvasiv, mit Gefäßprothese	36.1b.16↔	Sechs- und mehrfacher (aorto)koronarer Bypass, offen chirurgisch (Thorakotomie, Minithorakotomie, Sternotomie), mit autogener Vene, ohne externes Stabilisierungsnetz
36.18.99↔	Vierfacher (aorto)koronarer Bypass, nach Technik und Material, sonstige	36.1b.17↔	Sechs- und mehrfacher (aorto)koronarer Bypass, offen chirurgisch (Thorakotomie, Minithorakotomie, Sternotomie), mit autogener Vene, mit externem Stabilisierungsnetz
36.19↔	Sonstige Bypass-Anastomose zur Myokard Revaskularisation	36.1b.18↔	Sechs- und mehrfacher (aorto)koronarer Bypass, offen chirurgisch (Thorakotomie, Minithorakotomie, Sternotomie), mit Xenotransplantat
36.1a.00↔	Fünffacher (aorto)koronarer Bypass, nach Technik und Material, n.n.bez.	36.1b.1a↔	Sechs- und mehrfacher (aorto)koronarer Bypass, offen chirurgisch (Thorakotomie, Minithorakotomie, Sternotomie), mit Gefäßprothese
36.1a.11↔	Fünffacher (aorto)koronarer Bypass, offen chirurgisch (Thorakotomie, Minithorakotomie, Sternotomie), mit autogener Arterie, A. radialis	36.1b.21↔	Sechs- und mehrfacher (aorto)koronarer Bypass, minimalinvasiv, mit autogener Arterie, A. radialis
36.1a.12↔	Fünffacher (aorto)koronarer Bypass, offen chirurgisch (Thorakotomie, Minithorakotomie, Sternotomie), mit autogener Arterie, A. mammaria interna (A. thoracica interna)	36.1b.22↔	Sechs- und mehrfacher (aorto)koronarer Bypass, minimalinvasiv, mit autogener Arterie, A. mammaria interna (A. thoracica interna)
36.1a.13↔	Fünffacher (aorto)koronarer Bypass, offen chirurgisch (Thorakotomie, Minithorakotomie, Sternotomie), mit autogener Arterie, freies A. mammaria interna (A. thoracica interna) Transplantat (IMA-Transplantat)	36.1b.23↔	Sechs- und mehrfacher (aorto)koronarer Bypass, minimalinvasiv, mit autogener Arterie, freies A. mammaria interna (A. thoracica interna) Transplantat (IMA-Transplantat)
36.1a.14↔	Fünffacher (aorto)koronarer Bypass, offen chirurgisch (Thorakotomie, Minithorakotomie, Sternotomie), mit autogener Arterie, A. abdominalis	36.1b.24↔	Sechs- und mehrfacher (aorto)koronarer Bypass, minimalinvasiv, mit autogener Arterie, A. abdominalis
36.1a.15↔	Fünffacher (aorto)koronarer Bypass, offen chirurgisch (Thorakotomie, Minithorakotomie, Sternotomie), mit autogener Arterie, sonstige Arterie	36.1b.25↔	Sechs- und mehrfacher (aorto)koronarer Bypass, minimalinvasiv, mit autogener Arterie, sonstige Arterie
36.1a.16↔	Fünffacher (aorto)koronarer Bypass, offen chirurgisch (Thorakotomie, Minithorakotomie, Sternotomie), mit autogener Vene, ohne externes Stabilisierungsnetz	36.1b.26↔	Sechs- und mehrfacher (aorto)koronarer Bypass, minimalinvasiv, mit autogener Vene, ohne externes Stabilisierungsnetz
36.1a.17↔	Fünffacher (aorto)koronarer Bypass, offen chirurgisch (Thorakotomie, Minithorakotomie, Sternotomie), mit autogener Vene, mit externem Stabilisierungsnetz	36.1b.27↔	Sechs- und mehrfacher (aorto)koronarer Bypass, minimalinvasiv, mit autogener Vene, mit externem Stabilisierungsnetz
36.1a.18↔	Fünffacher (aorto)koronarer Bypass, offen chirurgisch (Thorakotomie, Minithorakotomie, Sternotomie), mit Xenotransplantat	36.1b.28↔	Sechs- und mehrfacher (aorto)koronarer Bypass, minimalinvasiv, mit Xenotransplantat
36.1a.1a↔	Fünffacher (aorto)koronarer Bypass, offen chirurgisch (Thorakotomie, Minithorakotomie, Sternotomie), mit Gefäßprothese	36.1b.2a↔	Sechs- und mehrfacher (aorto)koronarer Bypass, minimalinvasiv, mit Gefäßprothese
36.1a.21↔	Fünffacher (aorto)koronarer Bypass, minimalinvasiv, mit autogener Arterie, A. radialis	36.1b.99↔	Sechs- und mehrfacher (aorto)koronarer Bypass, nach Technik und Material, sonstige
36.1a.22↔	Fünffacher (aorto)koronarer Bypass, minimalinvasiv, mit autogener Arterie, A. mammaria interna (A. thoracica interna)	36.31↔	Transmyokardiale Revaskularisation am offenen Thorax
36.1a.23↔	Fünffacher (aorto)koronarer Bypass, minimalinvasiv, mit autogener Arterie, freies A. mammaria interna (A. thoracica interna) Transplantat (IMA-Transplantat)	36.32↔	Sonstige transmyokardiale Revaskularisation
		36.33↔	Endoskopische transmyokardiale Revaskularisation
		36.34↔	Perkutane transmyokardiale Revaskularisation
		36.39.00↔	Sonstige Herz-Revaskularisation, n.n.bez.
		36.39.10↔	Herz-Revaskularisation durch Koronararterienpatch

36.39.11↔	Revision eines Koronararterienbypass	37.6a.71↔	Implantation eines herzkreislauf- und lungenunterstützenden Systems, mit Pumpe, mit Oxygenator (inkl. CO2-removal), extrakorporal, veno-arteriell oder veno-venoarteriell, offen chirurgisch thorakal (Thorakotomie, Minithorakotomie, Sternotomie)
36.39.12↔	Neuanlage eines Koronararterienbypass	37.6a.72↔	Implantation eines herzkreislauf- und lungenunterstützenden Systems, mit Pumpe, mit Oxygenator (inkl. CO2-removal), extrakorporal, veno-arteriell oder veno-venoarteriell, offen chirurgisch extra-thorakal (z.B. Gefässfreilegung)
36.39.13↔	Transposition von Koronararterien	37.6a.73↔	Implantation eines herzkreislauf- und lungenunterstützenden Systems, mit Pumpe, mit Oxygenator (inkl. CO2-removal), extrakorporal, veno-arteriell oder veno-venoarteriell, perkutan
36.39.99↔	Sonstige Herz-Revaskularisation, sonstige	37.6b.11↔	Entfernen eines herzkreislaufunterstützenden Systems, mit Pumpe, ohne Gasaustauschfunktion, extrakorporal, linksventrikulär, offen chirurgisch thorakal (Thorakotomie, Minithorakotomie, Sternotomie)
37.11.00↔	Kardiotoromie, n.n.bez.	37.6b.12↔	Entfernen eines herzkreislaufunterstützenden Systems, mit Pumpe, ohne Gasaustauschfunktion, extrakorporal, rechtsventrikulär, offen chirurgisch thorakal (Thorakotomie, Minithorakotomie, Sternotomie)
37.11.10↔	Epikardiale, endokardiale und epimyokardiale Inzision	37.6b.21↔	Entfernen eines herzkreislaufunterstützenden Systems, mit Pumpe, ohne Gasaustauschfunktion, extrakorporal, biventrikulär, offen chirurgisch thorakal (Thorakotomie, Minithorakotomie, Sternotomie)
37.11.99↔	Kardiotoromie, sonstige	37.6b.31↔	Entfernen eines herzkreislaufunterstützenden Systems, mit Pumpe, ohne Gasaustauschfunktion, intrakorporal, linksventrikulär, offen chirurgisch thorakal (Thorakotomie, Minithorakotomie, Sternotomie)
37.12↔	Perikardiotomie	37.6b.32↔	Entfernen eines herzkreislaufunterstützenden Systems, mit Pumpe, ohne Gasaustauschfunktion, intrakorporal, rechtsventrikulär, offen chirurgisch thorakal (Thorakotomie, Minithorakotomie, Sternotomie)
37.31.00↔	Perikardektomie, n.n.bez.	37.6b.33↔	Entfernen eines herzkreislaufunterstützenden Systems, mit Pumpe, ohne Gasaustauschfunktion, intrakorporal, biventrikulär, offen chirurgisch thorakal (Thorakotomie, Minithorakotomie, Sternotomie)
37.31.10↔	Perikardektomie, partiell	37.6b.61↔	Entfernen eines herzkreislauf- und lungenunterstützenden Systems, mit Pumpe, mit Oxygenator (inkl. CO2-removal), extrakorporal, veno-venös, offen chirurgisch extra-thorakal (z.B. Gefässfreilegung)
37.31.20↔	Perikardektomie, total	37.6b.71↔	Entfernen eines herzkreislauf- und lungenunterstützenden Systems, mit Pumpe, mit Oxygenator (inkl. CO2-removal), extrakorporal, veno-arteriell oder veno-venoarteriell, offen chirurgisch thorakal (Thorakotomie, Minithorakotomie, Sternotomie)
37.31.30↔	Adhäsiolyse am Perikard	37.6b.72↔	Entfernen eines herzkreislauf- und lungenunterstützenden Systems, mit Pumpe, mit Oxygenator (inkl. CO2-removal), extrakorporal, veno-arteriell oder veno-venoarteriell, offen chirurgisch extra-thorakal (z.B. Gefässfreilegung)
37.31.99↔	Perikardektomie, sonstige	37.6b.81↔	Entfernen einer intraaortale Ballonpumpe (IABP), offen chirurgisch
37.32↔	Aneurysmektomie am Herzen	37.6b.a1↔	Entfernen eines herzkreislauf- und lungenunterstützenden Systems, ohne Pumpe, mit CO2-removal, extrakorporal, arterio-venös, offen chirurgisch extra-thorakal (z.B. Gefässfreilegung)
37.33.00↔	Exzision oder Destruktion von anderer Läsion oder Gewebe des Herzens, offener Zugang, n.n.bez.	37.6c.11↔	Revision (ohne Ersatz) eines herzkreislaufunterstützenden Systems, mit Pumpe, ohne Gasaustauschfunktion, extrakorporal, linksventrikulär, offen chirurgisch thorakal (Thorakotomie, Minithorakotomie, Sternotomie)
37.33.10↔	Exzision oder Destruktion am Reizleitungssystem, offener Zugang, n.n.bez.	37.6c.12↔	Revision (ohne Ersatz) eines herzkreislaufunterstützenden Systems, mit Pumpe, ohne Gasaustauschfunktion, extrakorporal, rechtsventrikulär, offen chirurgisch thorakal (Thorakotomie, Minithorakotomie, Sternotomie)
37.33.11↔	Exzision oder Destruktion am Reizleitungssystem, offener Zugang, ablativ Maßnahmen bei Tachyarrhythmie	37.6c.21↔	Revision (ohne Ersatz) eines herzkreislaufunterstützenden Systems, mit Pumpe, ohne Gasaustauschfunktion, extrakorporal, biventrikulär, offen chirurgisch thorakal (Thorakotomie, Minithorakotomie, Sternotomie)
37.33.19↔	Exzision oder Destruktion am Reizleitungssystem, offener Zugang, sonstige	37.6c.31↔	Revision (ohne Ersatz) eines herzkreislaufunterstützenden Systems, mit Pumpe, ohne Gasaustauschfunktion, intrakorporal, linksventrikulär, offen chirurgisch thorakal (Thorakotomie, Minithorakotomie, Sternotomie)
37.33.20↔	Exzision von anderer Läsion oder Gewebe des Herzens, offener Zugang	37.6c.32↔	Revision (ohne Ersatz) eines herzkreislaufunterstützenden Systems, mit Pumpe, ohne Gasaustauschfunktion, intrakorporal, rechtsventrikulär, offen chirurgisch thorakal (Thorakotomie, Minithorakotomie, Sternotomie)
37.33.30↔	Destruktion von anderer Läsion oder Gewebe des Herzens, offener Zugang		
37.33.99↔	Exzision oder Destruktion von anderer Läsion oder Gewebe des Herzens, offener Zugang, sonstige		
37.35↔	Partielle Ventrikulektomie		
37.41↔	Implantation von prothetischem herzunterstützendem System am Herzen		
37.52↔	Implantation eines kompletten Herzersatzsystems		
37.53↔	Ersatz oder Reparatur der thorakalen Einheit eines kompletten Herzersatzsystems		
37.54↔	Ersatz oder Reparatur von sonstigen implantierbaren Bestandteilen eines kompletten Herzersatzsystems		
37.6a.11↔	Implantation eines herzkreislaufunterstützenden Systems, mit Pumpe, ohne Gasaustauschfunktion, extrakorporal, linksventrikulär, offen chirurgisch thorakal (Thorakotomie, Minithorakotomie, Sternotomie)		
37.6a.12↔	Implantation eines herzkreislaufunterstützenden Systems, mit Pumpe, ohne Gasaustauschfunktion, extrakorporal, rechtsventrikulär, offen chirurgisch thorakal (Thorakotomie, Minithorakotomie, Sternotomie)		
37.6a.21↔	Implantation eines herzkreislaufunterstützenden Systems, mit Pumpe, ohne Gasaustauschfunktion, extrakorporal, biventrikulär, offen chirurgisch thorakal (Thorakotomie, Minithorakotomie, Sternotomie)		
37.6a.31↔	Implantation eines herzkreislaufunterstützenden Systems, mit Pumpe, ohne Gasaustauschfunktion, intrakorporal, linksventrikulär, offen chirurgisch thorakal (Thorakotomie, Minithorakotomie, Sternotomie)		
37.6a.32↔	Implantation eines herzkreislaufunterstützenden Systems, mit Pumpe, ohne Gasaustauschfunktion, intrakorporal, rechtsventrikulär, offen chirurgisch thorakal (Thorakotomie, Minithorakotomie, Sternotomie)		
37.6a.33↔	Implantation eines herzkreislaufunterstützenden Systems, mit Pumpe, ohne Gasaustauschfunktion, intrakorporal, biventrikulär, offen chirurgisch thorakal (Thorakotomie, Minithorakotomie, Sternotomie)		
37.6a.51↔	Implantation eines herzkreislauf- und lungenunterstützenden Systems, mit Pumpe, mit CO2-removal, extrakorporal, veno-venös, perkutan		
37.6a.61↔	Implantation eines herzkreislauf- und lungenunterstützenden Systems, mit Pumpe, mit Oxygenator (inkl. CO2-removal), extrakorporal, veno-venös, offen chirurgisch extra-thorakal (z.B. Gefässfreilegung)		
37.6a.62↔	Implantation eines herzkreislauf- und lungenunterstützenden Systems, mit Pumpe, mit Oxygenator (inkl. CO2-removal), extrakorporal, veno-venös, perkutan		

37.6c.33↔	Revision (ohne Ersatz) eines herzkreislaufunterstützenden Systems, mit Pumpe, ohne Gasaustauschfunktion, intrakorporal, biventrikulär, offen chirurgisch thorakal (Thorakotomie, Minithorakotomie, Sternotomie)	38.05.21↔	Inzision von thorakalen tiefen Venen
37.6c.61↔	Revision (ohne Ersatz) eines herzkreislauf- und lungenunterstützenden Systems, mit Pumpe, mit Oxygenator (inkl. CO <sub>2</sub> -removal), extrakorporal, veno-venös, offen chirurgisch extra-thorakal (z.B. Gefässfreilegung)	38.05.29↔	Inzision von thorakalen Venen, sonstige
37.6c.71↔	Revision (ohne Ersatz) eines herzkreislauf- und lungenunterstützenden Systems, mit Pumpe, mit Oxygenator (inkl. CO <sub>2</sub> -removal), extrakorporal, veno-arteriell oder veno-venoarteriell, offen chirurgisch thorakal (Thorakotomie, Minithorakotomie, Sternotomie)	38.05.99↔	Inzision von anderen thorakalen Gefässen, sonstige
37.6c.72↔	Revision (ohne Ersatz) eines herzkreislauf- und lungenunterstützenden Systems, mit Pumpe, mit Oxygenator (inkl. CO <sub>2</sub> -removal), extrakorporal, veno-arteriell oder veno-venoarteriell, offen chirurgisch extra-thorakal (z.B. Gefässfreilegung)	38.07.00↔	Inzision von abdominalen Venen, n.n.bez.
37.6c.a1↔	Revision (ohne Ersatz) eines herzkreislauf- und lungenunterstützenden Systems, ohne Pumpe, mit CO <sub>2</sub> -removal, extrakorporal, arterio-venös, offen chirurgisch extra-thorakal (z.B. Gefässfreilegung)	38.07.10↔	Inzision von tiefen abdominalen Venen, n.n.bez.
37.8a.00↔	Implantation eines permanenten Herzschrittmachers, n.n.bez.	38.07.11↔	Inzision der V. cava inferior
37.8a.11↔	Implantation eines Einkammer-Schrittmachers	38.07.12↔	Inzision der V. iliaca
37.8a.21↔	Implantation eines Zweikammer-Schrittmachers, ohne antitachykarde Stimulation	38.07.19↔	Inzision von tiefen abdominalen Venen, sonstige
37.8a.22↔	Implantation eines Zweikammer-Schrittmachers, mit antitachykarder Stimulation	38.07.99↔	Inzision von abdominalen Venen, sonstige
37.8a.31↔	Implantation eines Resynchronisationsherzschrittmacher (CRT-P)	38.15.00↔	Endarterektomie der anderen thorakalen Gefässe, n.n.bez.
37.8a.41↔	Implantation eines transvenösen, sondenlosen, Herzschrittmachers	38.15.10↔	Endarterektomie der A. subclavia
37.8a.99↔	Implantation eines permanenten Herzschrittmachers, sonstige	38.15.20↔	Endarterektomie des Truncus brachiocephalicus
37.8e.00↔	Implantation eines Kardioverters oder Defibrillators, n.n.bez.	38.15.30↔	Endarterektomie der A. pulmonalis
37.8e.11↔	Implantation eines Einkammer-Defibrillators	38.15.40↔	Endarterektomie der V. pulmonalis
37.8e.12↔	Implantation eines Zweikammer-Defibrillators	38.15.99↔	Endarterektomie der anderen thorakalen Gefässe, sonstige
37.8e.21↔	Implantation eines Resynchronisationsdefibrillators (CRT-D)	38.31↔	Resektion von intrakraniellen Gefässen mit Anastomose
37.8e.22↔	Implantation eines Einkammer-Defibrillators mit atrialem Sensing	38.34.00↔	Resektion der Aorta mit Anastomose, n.n.bez.
37.8e.31↔	Implantation eines subkutanen Defibrillatorsystems	38.34.10↔	Resektion der Aorta ascendens und des Aortenbogens mit Anastomose
37.8e.99↔	Implantation eines Kardioverters oder Defibrillators, sonstige	38.34.20↔	Resektion der Aorta descendens mit Anastomose
37.91↔	Offene Herzmassage	38.34.30↔	Resektion der Aorta abdominalis mit Anastomose
37.99.00↔	Sonstige Operationen an Herz und Perikard, n.n.bez.	38.34.99↔	Resektion der Aorta mit Anastomose, sonstige
37.99.10↔	Intramyokardiale Stammzelltherapie, n.n.bez.	38.35.00↔	Resektion von thorakalen Gefässen mit Anastomose, n.n.bez.
37.99.11↔	Intramyokardiale Stammzelltherapie ohne Anreicherung von Stammzellfraktionen oder kultureller Vermehrung	38.35.10↔	Resektion von thorakalen Arterien mit Anastomose, n.n.bez.
37.99.12↔	Intramyokardiale Stammzelltherapie mit Anreicherung von Stammzellfraktionen oder kultureller Vermehrung	38.35.11↔	Resektion der A. subclavia mit Anastomose
37.99.19↔	Intramyokardiale Stammzelltherapie, sonstige	38.35.12↔	Resektion des Truncus brachiocephalicus mit Anastomose
37.99.20↔	Operationen bei kongenitalen Anomalien des Herzens, n.n.bez.	38.35.13↔	Resektion der A. pulmonalis mit Anastomose
37.99.21↔	Korrektur eines Double-outlet-right-ventricle vom Fallot-Typ	38.35.19↔	Resektion von thorakalen Arterien mit Anastomose, sonstige
37.99.22↔	Korrektur eines sonstigen Double-outlet-right-ventricle	38.35.20↔	Resektion von thorakalen Venen mit Anastomose, n.n.bez.
37.99.23↔	Operation an einem funktionell/morphologisch univentrikulären Herzen	38.35.21↔	Resektion der V. pulmonalis mit Anastomose
37.99.24↔	Korrektur eines Cor triatriatum	38.35.22↔	Resektion der V. subclavia mit Anastomose
37.99.25↔	Korrektur eines Absent Pulmonary Valve Syndrom	38.35.23↔	Resektion der V. cava superior mit Anastomose
37.99.29↔	Operationen bei kongenitalen Anomalien des Herzens, sonstige	38.35.28↔	Resektion von thorakalen von sonstigen tiefen Venen mit Anastomose
37.99.30↔	Ligatur eines Herzhohes	38.35.29↔	Resektion von thorakalen Venen mit Anastomose, sonstige
37.99.80↔	Reoperation an Herz und Perikard	38.35.99↔	Resektion von thorakalen Gefässen mit Anastomose, sonstige
37.99.99↔	Sonstige Operationen an Herz und Perikard, sonstige	38.36.00↔	Resektion von abdominalen Arterien mit Anastomose, n.n.bez.
37.9a.00↔	Implantation eines herzmuskelstimulierenden Systems, n.n.bez.	38.36.10↔	Resektion von viszeralen Arterien mit Anastomose, n.n.bez.
37.9a.11↔	Implantation oder Wechsel eines myokardmodulierenden Systems (CCM)	38.36.11↔	Resektion des Truncus coeliacus mit Anastomose
37.9a.99↔	Implantation eines herzmuskelstimulierenden Systems, sonstige	38.36.12↔	Resektion der A. gastrica mit Anastomose
38.04.00↔	Inzision der Aorta, n.n.bez.	38.36.13↔	Resektion der A. hepatica mit Anastomose
38.04.10↔	Inzision von Aorta ascendens und Aortenbogen	38.36.14↔	Resektion der A. lienalis mit Anastomose
38.04.20↔	Inzision der Aorta descendens	38.36.15↔	Resektion der A. renalis mit Anastomose
38.04.30↔	Inzision der Aorta abdominalis	38.36.16↔	Resektion der A. mesenterialis mit Anastomose
38.04.99↔	Inzision der Aorta, sonstige	38.36.17↔	Resektion der A. iliaca mit Anastomose
38.05.00↔	Inzision von anderen thorakalen Gefässen, n.n.bez.	38.36.19↔	Resektion von viszeralen Arterien mit Anastomose, sonstige
38.05.10↔	Inzision von anderen thorakalen Arterien	38.36.99↔	Resektion von abdominalen Arterien mit Anastomose, sonstige
38.05.20↔	Inzision von thorakalen Venen, n.n.bez.	38.41↔	Resektion von intrakraniellen Blutgefässen mit Ersatz
		38.45.00↔	Resektion von thorakalen Blutgefässen mit Ersatz, n.n.bez.
		38.45.10↔	Resektion der thorakalen Aorta mit Ersatz, n.n.bez.
		38.45.11↔	Resektion der Aorta ascendens oder des Aortenbogens mit Ersatz
		38.45.12↔	Resektion der Aorta thoracica mit Ersatz
		38.45.13↔	Resektion der Aorta thoracoabdominalis mit Ersatz
		38.45.14↔	Resektion der thorakalen Aorta und Ersatz mit Hybridprothese
		38.45.19↔	Resektion der thorakalen Aorta mit Ersatz, sonstige
		38.45.20↔	Resektion sonstiger thorakaler Arterien mit Ersatz, n.n.bez.
		38.45.21↔	Resektion der A. pulmonalis mit Ersatz
		38.45.22↔	Resektion des Truncus brachiocephalicus mit Ersatz
		38.45.29↔	Resektion sonstiger thorakaler Arterien mit Ersatz
		38.45.30↔	Resektion thorakaler Venen mit Ersatz, n.n.bez.
		38.45.31↔	Resektion der V. cava superior mit Ersatz
		38.45.38↔	Resektion sonstiger tiefer thorakaler Venen mit Ersatz
		38.45.39↔	Resektion thorakaler Venen mit Ersatz, sonstige
		38.45.99↔	Resektion von thorakalen Blutgefässen mit Ersatz, sonstige
		38.47.00↔	Resektion von abdominalen Venen mit Ersatz, n.n.bez.
		38.47.10↔	Resektion von tiefen abdominalen Venen mit Ersatz, n.n.bez.
		38.47.11↔	Resektion der V. cava inferior mit Ersatz
		38.47.12↔	Resektion der V. iliaca mit Ersatz
		38.47.19↔	Resektion von tiefen abdominalen Venen mit Ersatz, sonstige

38.47.99↔	Resektion von abdominalen Venen mit Ersatz, sonstige	39.11.23↔	Revision portosystemischer Shunt, Einsatz von perkutaner Thrombektomie und Thrombolyse
38.61↔	Sonstige Exzision von intrakraniellen Gefässen	39.11.24↔	Revision portosystemischer Shunt, Durchführung von perkutaner Verkleinerung eines bestehenden portosystemischen Shunts
38.63.00↔	Sonstige Exzision von Gefässen der oberen Extremität, n.n.bez.	39.11.99↔	Anlage und Revision portosystemischer Shunt, TIPSS, sonstige
38.63.10↔	Sonstige Exzision von Arterien der oberen Extremität, n.n.bez.	39.19↔	Intra-abdominaler venöser Shunt, sonstige
38.63.11↔	Sonstige Exzision von Arterien der Hand	39.21.00↔	Anastomose von der V. cava zur A. pulmonalis, n.n.bez.
38.63.19↔	Sonstige Exzision von Arterien der oberen Extremität, sonstige	39.21.10↔	Glenn-Operation an einem funktionell/morphologisch univentrikulären Herzen
38.63.20↔	Sonstige Exzision von Venen der oberen Extremität, n.n.bez.	39.21.99↔	Anastomose von der V. cava zur A. pulmonalis, sonstige
38.63.21↔	Sonstige Exzision von tiefen Venen der oberen Extremität	39.28↔	Extrakraniell-intrakranieller Gefäss-Bypass
38.63.29↔	Sonstige Exzision von Venen der oberen Extremität, sonstige	39.2a↔	Intra-intrakranieller Gefäss-Bypass
38.63.99↔	Sonstige Exzision von Gefässen der oberen Extremität, sonstige	39.31.00↔	Naht einer Arterie, n.n.bez.
38.64.00↔	Sonstige Exzision der Aorta, n.n.bez.	39.31.10↔	Naht einer Arterie an Kopf und Hals, n.n.bez.
38.64.10↔	Sonstige Exzision der thorakalen Aorta	39.31.11↔	Naht einer intrakraniellen Arterie
38.64.20↔	Sonstige Exzision der Aorta abdominalis	39.31.19↔	Naht einer Arterie an Kopf und Hals, sonstige
38.64.99↔	Sonstige Exzision der Aorta, sonstige	39.31.20↔	Naht einer Arterie des Oberarms, n.n.bez.
38.65.00↔	Sonstige Exzision von thorakalen Gefässen, n.n.bez.	39.31.21↔	Naht der A. axillaris
38.65.10↔	Sonstige Exzision von thorakalen Arterien	39.31.22↔	Naht der A. brachialis
38.65.20↔	Sonstige Exzision von thorakalen Venen, n.n.bez.	39.31.29↔	Naht einer Arterie des Oberarms, sonstige
38.65.21↔	Sonstige Exzision der V. cava superior	39.31.30↔	Naht einer Arterie des Unterarms
38.65.22↔	Sonstige Exzision von sonstigen tiefen thorakalen Venen	39.31.40↔	Naht einer Arterie der Hand
38.65.29↔	Sonstige Exzision von thorakalen Venen, sonstige	39.31.50↔	Naht einer Arterie der unteren Extremität
38.65.99↔	Sonstige Exzision von thorakalen Gefässen, sonstige	39.31.60↔	Naht der Aorta, n.n.bez.
38.81↔	Sonstiger chirurgischer Verschluss von intrakraniellen Gefässen	39.31.61↔	Naht der thorakalen Aorta
38.84.00↔	Sonstiger chirurgischer Verschluss der Aorta, n.n.bez.	39.31.62↔	Naht der abdominalen Aorta
38.84.10↔	Sonstiger chirurgischer Verschluss der thorakalen Aorta	39.31.69↔	Naht der Aorta, sonstige
38.84.20↔	Sonstiger chirurgischer Verschluss der Aorta abdominalis	39.31.70↔	Naht von sonstigen thorakalen Arterien, n.n.bez.
38.84.99↔	Sonstiger chirurgischer Verschluss der Aorta, sonstige	39.31.71↔	Naht der A. pulmonalis
38.85.00↔	Sonstiger chirurgischer Verschluss von anderen thorakalen Gefässen, n.n.bez.	39.31.72↔	Naht des Truncus brachiocephalicus
38.85.10↔	Sonstiger chirurgischer Verschluss von anderen thorakalen Arterien, n.n.bez.	39.31.73↔	Naht der A. subclavia
38.85.11↔	Sonstiger chirurgischer Verschluss der A. subclavia	39.31.79↔	Naht von thorakalen Arterien, sonstige
38.85.12↔	Sonstiger chirurgischer Verschluss der A. pulmonalis	39.31.80↔	Naht von abdominalen Arterien, n.n.bez.
38.85.13↔	Sonstiger chirurgischer Verschluss des Truncus brachiocephalicus	39.31.81↔	Naht des Truncus coeliacus
38.85.19↔	Sonstiger chirurgischer Verschluss von anderen thorakalen Arterien, sonstige	39.31.82↔	Naht der A. gastrica
38.85.20↔	Sonstiger chirurgischer Verschluss von thorakalen Venen, n.n.bez.	39.31.83↔	Naht der A. hepatica
38.85.21↔	Sonstiger chirurgischer Verschluss der V. cava superior	39.31.84↔	Naht der A. lienalis
38.85.22↔	Sonstiger chirurgischer Verschluss der V. pulmonalis	39.31.85↔	Naht der A. renalis
38.85.23↔	Sonstiger chirurgischer Verschluss der V. subclavia	39.31.86↔	Naht der A. mesenterialis
38.85.28↔	Sonstiger chirurgischer Verschluss von sonstigen tiefen thorakalen Venen	39.31.87↔	Naht der A. lumbalis
38.85.29↔	Sonstiger chirurgischer Verschluss von thorakalen Venen, sonstige	39.31.88↔	Naht der A. iliaca
38.85.99↔	Sonstiger chirurgischer Verschluss von anderen thorakalen Gefässen, sonstige	39.31.89↔	Naht von abdominalen Arterien, sonstige
39.0x.00↔	Shunt einer systemischen Arterie zur Pulmonalarterie, n.n.bez.	39.31.99↔	Naht einer Arterie, sonstige
39.0x.10↔	Anastomose zwischen A. subclavia und A. pulmonalis (Blalock-Taussig)	39.49.00↔	Sonstige Revision nach vaskulärem Eingriff, n.n.bez.
39.0x.11↔	Anastomose zwischen Aorta und A. pulmonalis dextra (Waterston-Cooley)	39.49.10↔	Revision einer Gefässanastomose
39.0x.12↔	Anastomose zwischen Aorta descendens und A. pulmonalis sinistra (Potts-Smith)	39.49.20↔	Revision eines vaskulären Implantats
39.0x.13↔	Anastomose zwischen A. pulmonalis sinistra und A. pulmonalis dextra	39.49.21↔	Wechsel eines vaskulären Implantats
39.0x.20↔	Prothesenshunt zwischen A. pulmonalis und Aorta, zentral	39.49.22↔	Entfernung eines vaskulären Implantats
39.0x.21↔	Prothesenshunt zwischen A. pulmonalis und Aorta, peripher	39.49.30↔	Ersatz eines kardialen Conduit
39.0x.23↔	Pulmonalarterielles Banding	39.49.99↔	Sonstige Revision nach vaskulärem Eingriff, sonstige
39.0x.24↔	Shunt einer systemischen Arterie zur Pulmonalarterie, Damus-Kay-Stansel-Operation	39.51.00↔	Aneurysma-Clipping, n.n.bez.
39.0x.99↔	Shunt einer systemischen Arterie zur Pulmonalarterie, sonstige	39.51.11↔	Aneurysma-Clipping intrakraniell
39.10↔	Intra-abdominaler venöser Shunt, n.n.bez.	39.51.99↔	Aneurysma-Clipping, sonstige
39.11.00↔	Anlage und Revision portosystemischer Shunt, TIPSS, n.n.bez.	39.52.00↔	Sonstige Korrektur eines Aneurysmas, n.n.bez.
39.11.11↔	Anlage portosystemischer Shunt, Einsatz von perkutaner (Ballon-)Angioplastie	39.52.10↔	Sonstige Korrektur eines Aneurysmas von Blutgefässen an Kopf und Hals, n.n.bez.
39.11.12↔	Anlage portosystemischer Shunt, Perkutane Thrombolyse und Thrombektomie	39.52.11↔	Sonstige Korrektur eines Aneurysmas von intrakraniellen Blutgefässen
39.11.13↔	Anlage portosystemischer Shunt, Einsatz von Stent	39.52.19↔	Sonstige Korrektur eines Aneurysmas von Blutgefässen an Kopf und Hals, sonstige
39.11.21↔	Revision portosystemischer Shunt, perkutaner Verschluss	39.52.20↔	Sonstige Korrektur eines Aneurysmas der Aorta, n.n.bez.
39.11.22↔	Revision portosystemischer Shunt, Einsatz von Stenteinlage	39.52.21↔	Sonstige offen chirurgische Korrektur eines Aneurysmas der Aorta ascendens, des Aortenbogens und der thorakalen Aorta
		39.52.22↔	Sonstige offen chirurgische Korrektur eines Aneurysmas der Aorta abdominalis
		39.52.29↔	Sonstige Korrektur eines Aneurysmas der Aorta, sonstige
		39.53↔	Verschluss einer arteriovenösen Fistel
		39.54.00↔	Re-entry Operation, n.n.bez.
		39.54.10↔	Re-entry Operation, thorakale Aorta
		39.54.20↔	Re-entry Operation, Aorta abdominalis

39.54.99↔	Re-entry Operation, sonstige	39.57.12↔	Plastische Rekonstruktion von extrakraniellen Arterien an Kopf und Hals mit synthetischem Patch Graft
39.56.00↔	Plastische Rekonstruktion eines Blutgefäßes mit Gewebe-Patch, n.n.bez.	39.57.13↔	Plastische Rekonstruktion der V. jugularis mit synthetischem Patch Graft
39.56.10↔	Plastische Rekonstruktion von Gefässen an Kopf und Hals mit Gewebe-Patch, n.n.bez.	39.57.19↔	Plastische Rekonstruktion von Gefässen an Kopf und Hals mit synthetischem Patch Graft, sonstige
39.56.11↔	Plastische Rekonstruktion von intrakraniellen Gefässen mit Gewebe-Patch	39.57.20↔	Plastische Rekonstruktion von Gefässen der oberen Extremität mit synthetischem Patch Graft, n.n.bez.
39.56.12↔	Plastische Rekonstruktion der V. jugularis mit Gewebe-Patch	39.57.21↔	Plastische Rekonstruktion von Arterien der oberen Extremität mit synthetischem Patch Graft
39.56.19↔	Plastische Rekonstruktion von Gefässen an Kopf und Hals mit Gewebe-Patch, sonstige	39.57.22↔	Plastische Rekonstruktion der V. subclavia, V. axillaris und V. brachiocephalica mit synthetischem Patch Graft
39.56.20↔	Plastische Rekonstruktion von Gefässen der oberen Extremität mit Gewebe-Patch, n.n.bez.	39.57.23↔	Plastische Rekonstruktion von sonstigen tiefen Venen der oberen Extremitäten mit synthetischem Patch Graft
39.56.21↔	Plastische Rekonstruktion von Arterien der oberen Extremität mit Gewebe-Patch	39.57.29↔	Plastische Rekonstruktion von Gefässen der oberen Extremität mit synthetischem Patch Graft, sonstige
39.56.22↔	Plastische Rekonstruktion der V. subclavia, V. axillaris und V. brachiocephalica mit Gewebe-Patch	39.57.30↔	Plastische Rekonstruktion von thorakalen Gefässen mit synthetischem Patch Graft, n.n.bez.
39.56.23↔	Plastische Rekonstruktion von sonstigen tiefen Venen der oberen Extremitäten mit Gewebe-Patch	39.57.31↔	Plastische Rekonstruktion der thorakalen Aorta mit synthetischem Patch Graft
39.56.29↔	Plastische Rekonstruktion von Gefässen der oberen Extremität mit Gewebe-Patch, sonstige	39.57.32↔	Plastische Rekonstruktion der V. pulmonalis mit synthetischem Patch Graft
39.56.30↔	Plastische Rekonstruktion von thorakalen Gefässen mit Gewebe-Patch, n.n.bez.	39.57.33↔	Plastische Rekonstruktion der V. cava superior mit synthetischem Patch Graft
39.56.31↔	Plastische Rekonstruktion der thorakalen Aorta mit Gewebe-Patch	39.57.39↔	Plastische Rekonstruktion von thorakalen Gefässen mit synthetischem Patch Graft, sonstige
39.56.32↔	Plastische Rekonstruktion der V. pulmonalis mit Gewebe-Patch	39.57.40↔	Plastische Rekonstruktion abdominaler Arterien mit synthetischem Patch Graft, n.n.bez.
39.56.33↔	Plastische Rekonstruktion der V. cava superior mit Gewebe-Patch	39.57.41↔	Plastische Rekonstruktion der abdominalen Aorta mit synthetischem Patch Graft
39.56.39↔	Plastische Rekonstruktion von thorakalen Gefässen mit Gewebe-Patch, sonstige	39.57.42↔	Plastische Rekonstruktion des Truncus coeliacus mit synthetischem Patch Graft
39.56.40↔	Plastische Rekonstruktion abdominaler Arterien mit Gewebe-Patch, n.n.bez.	39.57.43↔	Plastische Rekonstruktion der A. gastrica mit synthetischem Patch Graft
39.56.41↔	Plastische Rekonstruktion der abdominalen Aorta mit Gewebe-Patch	39.57.44↔	Plastische Rekonstruktion der A. hepatica mit synthetischem Patch Graft
39.56.42↔	Plastische Rekonstruktion des Truncus coeliacus mit Gewebe-Patch	39.57.45↔	Plastische Rekonstruktion der A. lienalis mit synthetischem Patch Graft
39.56.43↔	Plastische Rekonstruktion der A. gastrica mit Gewebe-Patch	39.57.46↔	Plastische Rekonstruktion der A. renalis mit synthetischem Patch Graft
39.56.44↔	Plastische Rekonstruktion der A. hepatica mit Gewebe-Patch	39.57.47↔	Plastische Rekonstruktion der A. mesenterica mit synthetischem Patch Graft
39.56.45↔	Plastische Rekonstruktion der A. lienalis mit Gewebe-Patch	39.57.48↔	Plastische Rekonstruktion der A. iliaca mit synthetischem Patch Graft
39.56.46↔	Plastische Rekonstruktion der A. renalis mit Gewebe-Patch	39.57.49↔	Plastische Rekonstruktion abdominaler Arterien mit synthetischem Patch Graft, sonstige
39.56.47↔	Plastische Rekonstruktion der A. mesenterica mit Gewebe-Patch	39.57.50↔	Plastische Rekonstruktion abdominaler Venen mit synthetischem Patch Graft, n.n.bez.
39.56.48↔	Plastische Rekonstruktion der A. iliaca mit Gewebe-Patch	39.57.51↔	Plastische Rekonstruktion der V. cava inferior mit synthetischem Patch Graft
39.56.49↔	Plastische Rekonstruktion abdominaler Arterien mit Gewebe-Patch, sonstige	39.57.52↔	Plastische Rekonstruktion der V. iliaca mit synthetischem Patch Graft
39.56.50↔	Plastische Rekonstruktion abdominaler Venen mit Gewebe-Patch, n.n.bez.	39.57.59↔	Plastische Rekonstruktion abdominaler Venen mit synthetischem Patch Graft, sonstige
39.56.51↔	Plastische Rekonstruktion der V. cava inferior mit Gewebe-Patch	39.57.60↔	Plastische Rekonstruktion von Gefässen der unteren Extremität mit synthetischem Patch Graft, n.n.bez.
39.56.52↔	Plastische Rekonstruktion der V. iliaca mit Gewebe-Patch	39.57.61↔	Plastische Rekonstruktion von Arterien der unteren Extremität mit synthetischem Patch Graft
39.56.59↔	Plastische Rekonstruktion abdominaler Venen mit Gewebe-Patch, sonstige	39.57.62↔	Plastische Rekonstruktion der V. femoralis und V. poplitea mit synthetischem Patch Graft
39.56.60↔	Plastische Rekonstruktion von Gefässen der unteren Extremität mit Gewebe-Patch, n.n.bez.	39.57.63↔	Plastische Rekonstruktion von sonstigen tiefen Venen der unteren Extremitäten mit synthetischem Patch Graft
39.56.61↔	Plastische Rekonstruktion von Arterien der unteren Extremität mit Gewebe-Patch	39.57.64↔	Plastische Rekonstruktion von oberflächlichen Venen des Oberschenkels mit synthetischem Patch Graft
39.56.62↔	Plastische Rekonstruktion der V. femoralis und V. poplitea mit Gewebe-Patch	39.57.69↔	Plastische Rekonstruktion von Gefässen der unteren Extremität mit synthetischem Patch Graft, sonstige
39.56.63↔	Plastische Rekonstruktion von sonstigen tiefen Venen der unteren Extremitäten mit Gewebe-Patch	39.57.99↔	Plastische Rekonstruktion mit synthetischem Patch Graft, sonstige
39.56.64↔	Plastische Rekonstruktion von oberflächlichen Venen des Oberschenkels mit Gewebe-Patch	39.58↔	Plastische Rekonstruktion eines Blutgefäßes mit Patch Graft n.n.bez.
39.56.69↔	Plastische Rekonstruktion von Gefässen der unteren Extremität mit Gewebe-Patch, sonstige	39.59.10↔	Transposition von Arterien, n.n.bez.
39.56.99↔	Plastische Rekonstruktion eines Blutgefäßes mit Gewebe-Patch, sonstige	39.59.11↔	Transposition der extrakraniellen A. vertebralis
39.57.00↔	Plastische Rekonstruktion mit synthetischem Patch Graft, n.n.bez.		
39.57.10↔	Plastische Rekonstruktion von Gefässen an Kopf und Hals mit synthetischem Patch Graft, n.n.bez.		
39.57.11↔	Plastische Rekonstruktion von intrakraniellen Gefässen mit synthetischem Patch Graft		

39.59.12↔	Transposition von sonstigen extrakraniellen Arterien an Kopf und Hals	39.59.90↔	Sonstige plastische Rekonstruktion eines Gefässes, Venenklappenplastik
39.59.13↔	Transposition von Arterien der oberen Extremität	39.61.00↔	Extrakorporelle Zirkulation (ECC), n.n.bez.
39.59.14↔	Transposition von thorakalen Arterien	39.61.10↔	Konventionelle extrakorporelle Zirkulation (ECC) unter Normothermie (mehr als 35° C)
39.59.15↔	Transposition der A. gastrica, A. hepatica und A. lienalis	39.61.11↔	Konventionelle extrakorporelle Zirkulation (ECC) unter milder Hypothermie (32 - 35° C)
39.59.16↔	Transposition der A. renalis	39.61.12↔	Konventionelle extrakorporelle Zirkulation (ECC) unter moderater Hypothermie (26 bis unter 32° C)
39.59.17↔	Transposition der A. mesenterica	39.61.13↔	Konventionelle extrakorporelle Zirkulation (ECC) unter tiefer Hypothermie (20 bis unter 26° C)
39.59.18↔	Transposition sonstiger viszeraler Arterien	39.61.14↔	Konventionelle extrakorporelle Zirkulation (ECC) unter profunder Hypothermie (unter 20° C)
39.59.19↔	Transposition der A. iliaca	39.61.15↔	Konventionelle extrakorporelle Zirkulation (ECC) unter Hypothermie, unbekannte Temperatur
39.59.20↔	Transposition von sonstigen abdominalen Arterien	39.61.21↔	Minimalisierte extrakorporelle Zirkulation (ECC) unter Normothermie (mehr als 35° C)
39.59.21↔	Transposition von Arterien der unteren Extremität	39.61.22↔	Minimalisierte extrakorporelle Zirkulation (ECC) unter milder Hypothermie (32 - 35° C)
39.59.29↔	Transposition von Arterien, sonstige	39.61.23↔	Minimalisierte extrakorporelle Zirkulation (ECC) unter moderater Hypothermie (26 bis unter 32° C)
39.59.30↔	Sonstige plastische Rekonstruktion von Gefässen an Kopf und Hals, n.n.bez.	39.61.24↔	Minimalisierte extrakorporelle Zirkulation (ECC) unter tiefer Hypothermie (20 bis unter 26° C)
39.59.31↔	Sonstige plastische Rekonstruktion eines intrakraniellen Gefässes	39.61.25↔	Minimalisierte extrakorporelle Zirkulation (ECC) unter profunder Hypothermie (unter 20° C)
39.59.32↔	Sonstige plastische Rekonstruktion der extrakraniellen A. vertebralis	39.61.26↔	Minimalisierte extrakorporelle Zirkulation (ECC) unter Hypothermie, unbekannte Temperatur
39.59.33↔	Sonstige plastische Rekonstruktion von extrakraniellen Arterien an Kopf und Hals, sonstige	39.61.99↔	Extrakorporelle Zirkulation (ECC), sonstige
39.59.34↔	Sonstige plastische Rekonstruktion der V. jugularis	39.66↔	Perkutane kardiopulmonale Bypass
39.59.39↔	Sonstige plastische Rekonstruktion von Gefässen an Kopf und Hals, sonstige	40.22.00↔	Exzision eines mamma-internalen Lymphknotens, n.n.bez.
39.59.40↔	Sonstige plastische Rekonstruktion von Gefässen der oberen Extremität, n.n.bez.	40.22.10↔	Exzision eines mamma-internalen Lymphknotens, thorakoskopisch
39.59.41↔	Sonstige plastische Rekonstruktion von Arterien der oberen Extremität	40.22.20↔	Exzision eines mamma-internalen Lymphknotens, offen chirurgisch
39.59.42↔	Sonstige plastische Rekonstruktion der V. subclavia, V. axillaris und V. brachiocephalica	40.22.99↔	Exzision eines mamma-internalen Lymphknotens, sonstige
39.59.48↔	Sonstige plastische Rekonstruktion von sonstigen tiefen Venen der oberen Extremität	40.51.00↔	Radikale Exzision von axillären Lymphknoten, n.n.bez.
39.59.49↔	Sonstige plastische Rekonstruktion von Gefässen der oberen Extremität, sonstige	40.51.10↔	Radikale Exzision von axillären Lymphknoten als selbständiger Eingriff
39.59.50↔	Sonstige plastische Rekonstruktion von thorakalen Gefässen, n.n.bez.	40.51.11↔	Radikale Exzision von axillären Lymphknoten im Rahmen eines anderen Eingriffs
39.59.51↔	Sonstige plastische Rekonstruktion der thorakalen Aorta	40.51.99↔	Radikale Exzision von axillären Lymphknoten, sonstige
39.59.52↔	Sonstige plastische Rekonstruktion der A. pulmonalis	40.52.00↔	Radikale Exzision von periaortalen Lymphknoten, n.n.bez.
39.59.53↔	Sonstige plastische Rekonstruktion von thorakalen Arterien, sonstige	40.52.10↔	Radikale Exzision von retroperitonealen (paraaortal, parakaval) und pelvinen Lymphknoten als selbständiger Eingriff
39.59.54↔	Sonstige plastische Rekonstruktion der V. pulmonalis	40.52.11↔	Radikale Exzision von retroperitonealen (paraaortal, parakaval) und pelvinen Lymphknoten im Rahmen eines anderen Eingriffs
39.59.55↔	Sonstige plastische Rekonstruktion der V. cava superior	40.52.99↔	Radikale Exzision von periaortalen Lymphknoten, sonstige
39.59.59↔	Sonstige plastische Rekonstruktion von thorakalen Gefässen, sonstige	40.53.00↔	Radikale Exzision von iliakalen Lymphknoten, n.n.bez.
39.59.60↔	Sonstige plastische Rekonstruktion von abdominalen Arterien, n.n.bez.	40.53.10↔	Radikale Exzision von iliakalen Lymphknoten als selbständiger Eingriff
39.59.61↔	Sonstige plastische Rekonstruktion der abdominalen Aorta	40.53.11↔	Radikale Exzision von iliakalen Lymphknoten im Rahmen eines anderen Eingriffs
39.59.62↔	Sonstige plastische Rekonstruktion des Truncus coeliacus	40.53.99↔	Radikale Exzision von iliakalen Lymphknoten, sonstige
39.59.63↔	Sonstige plastische Rekonstruktion der A. gastrica	40.54.00↔	Radikale Exzision von inguinalen Lymphknoten, n.n.bez.
39.59.64↔	Sonstige plastische Rekonstruktion A. hepatica	40.54.10↔	Radikale Exzision von inguinalen Lymphknoten als selbständiger Eingriff
39.59.65↔	Sonstige plastische Rekonstruktion der A. lienalis	40.54.11↔	Radikale Exzision von inguinalen Lymphknoten im Rahmen eines anderen Eingriffs
39.59.66↔	Sonstige plastische Rekonstruktion der A. renalis	40.54.99↔	Radikale Exzision von inguinalen Lymphknoten, sonstige
39.59.67↔	Sonstige plastische Rekonstruktion der A. mesenterica	40.59.00↔	Radikale Exzision anderer Lymphknoten, n.n.bez.
39.59.68↔	Sonstige plastische Rekonstruktion der A. iliaca	40.59.10↔	Radikale Exzision anderer Lymphknoten als selbständiger Eingriff, n.n.bez.
39.59.69↔	Sonstige plastische Rekonstruktion von abdominalen Arterien, sonstige	40.59.11↔	Radikale Exzision mediastinaler Lymphknoten als selbständiger Eingriff
39.59.70↔	Sonstige plastische Rekonstruktion von abdominalen Venen, n.n.bez.	40.59.12↔	Radikale Exzision peribronchialer Lymphknoten als selbständiger Eingriff
39.59.71↔	Sonstige plastische Rekonstruktion der V. cava inferior	40.59.19↔	Radikale Exzision anderer Lymphknoten als selbständiger Eingriff, sonstige
39.59.72↔	Sonstige plastische Rekonstruktion der V. iliaca	40.59.20↔	Radikale Exzision anderer Lymphknoten im Rahmen eines anderen Eingriffs, n.n.bez.
39.59.79↔	Sonstige plastische Rekonstruktion von abdominalen Venen, sonstige	40.59.21↔	Radikale Exzision mediastinaler Lymphknoten im Rahmen eines anderen Eingriffs
39.59.80↔	Sonstige plastische Rekonstruktion von Gefässen der unteren Extremität, n.n.bez.		
39.59.81↔	Sonstige plastische Rekonstruktion von Arterien der unteren Extremität		
39.59.82↔	Sonstige plastische Rekonstruktion der V. femoralis		
39.59.83↔	Sonstige plastische Rekonstruktion der V. poplitea		
39.59.88↔	Sonstige plastische Rekonstruktion von sonstigen tiefen Venen der unteren Extremität		
39.59.89↔	Sonstige plastische Rekonstruktion von Gefässen der unteren Extremität, sonstige		

40.59.22↔	Radikale Exzision peribronchialer Lymphknoten im Rahmen eines anderen Eingriffs	42.81.20↔	Einsetzen und Wechsel von einer nicht selbstexpandierenden Prothese (permanenter Tubus) in den Ösophagus, offen chirurgisch
40.59.29↔	Radikale Exzision anderer Lymphknoten im Rahmen eines anderen Eingriffs, sonstige	42.81.21↔	Einsetzen und Wechsel von zwei nicht selbstexpandierenden Prothesen (permanenter Tubus) in den Ösophagus, offen chirurgisch
40.59.99↔	Radikale Exzision anderer Lymphknoten, sonstige	42.81.22↔	Einsetzen und Wechsel von mehr als zwei nicht selbstexpandierenden Prothesen (permanenter Tubus) in den Ösophagus, offen chirurgisch
40.62↔	Fistulierung des Ductus thoracicus	42.81.30↔	Einsetzen und Wechsel von einer nicht selbstexpandierenden Prothese (permanenter Tubus) in den Ösophagus, laparoskopisch
40.63↔	Verschluss einer Fistel des Ductus thoracicus	42.81.31↔	Einsetzen und Wechsel von zwei nicht selbstexpandierenden Prothesen (permanenter Tubus) in den Ösophagus, laparoskopisch
40.64↔	Ligatur des Ductus thoracicus	42.81.32↔	Einsetzen und Wechsel von mehr als zwei nicht selbstexpandierenden Prothesen (permanenter Tubus) in den Ösophagus, laparoskopisch
40.69↔	Sonstige Operationen am Ductus thoracicus	42.81.42↔	Einsetzen und Wechsel von mehr als zwei selbstexpandierenden Prothesen (permanenter Tubus) in den Ösophagus, endoskopisch
42.01↔	Inzision einer Ösophagealmembran	42.81.50↔	Einsetzen und Wechsel einer selbstexpandierenden Prothese (permanenter Tubus) in den Ösophagus, offen chirurgisch
42.09.00↔	Andere Inzision am Ösophagus, n.n.bez.	42.81.51↔	Einsetzen und Wechsel von zwei selbstexpandierenden Prothesen (permanenter Tubus) in den Ösophagus, offen chirurgisch
42.09.11↔	Andere Inzision am Ösophagus, offen chirurgisch	42.81.52↔	Einsetzen und Wechsel von mehr als zwei selbstexpandierenden Prothesen (permanenter Tubus) in den Ösophagus, offen chirurgisch
42.09.12↔	Andere Inzision am Ösophagus, laparoskopisch	42.81.60↔	Einsetzen und Wechsel einer selbstexpandierenden Prothese (permanenter Tubus) in den Ösophagus, laparoskopisch
42.09.99↔	Andere Inzision am Ösophagus, sonstige	42.81.61↔	Einsetzen und Wechsel von zwei selbstexpandierenden Prothesen (permanenter Tubus) in den Ösophagus, laparoskopisch
42.10↔	Ösophagostomie, n.n.bez.	42.81.62↔	Einsetzen und Wechsel von mehr als zwei selbstexpandierenden Prothesen (permanenter Tubus) in den Ösophagus, laparoskopisch
42.11↔	Zervikale Ösophagostomie	42.82↔	Naht einer Ösophagus-Verletzung
42.12↔	Exteriorisation einer ösophagealen Tasche	42.83↔	Verschluss einer Ösophagostomie
42.19↔	Sonstige Fistulisierung des Ösophagus nach aussen	42.85↔	Plastische Rekonstruktion an einer Ösophagusstenose
42.31↔	Lokale Exzision eines Ösophagus-Divertikels	42.87↔	Sonstiges Transplantat am Ösophagus
42.32↔	Lokale Exzision von anderer Läsion oder Gewebe aus dem Ösophagus	42.88.00↔	Entfernung von Prothesen aus dem Ösophagus, n.n.bez.
42.39↔	Sonstige Destruktion von Läsion oder Gewebe aus dem Ösophagus	42.88.11↔	Entfernung von Prothesen aus dem Ösophagus, offen chirurgisch
42.40↔	Ösophagektomie, n.n.bez.	42.88.12↔	Entfernung von Prothesen aus dem Ösophagus, laparoskopisch
42.41.00↔	Partielle Ösophagektomie, n.n.bez.	42.88.99↔	Entfernung von Prothesen aus dem Ösophagus, sonstige
42.41.10↔	Partielle Ösophagektomie ohne Wiederherstellung der Kontinuität	42.89↔	Sonstige Rekonstruktion am Ösophagus
42.41.20↔	Partielle Ösophagektomie mit Wiederherstellung der Kontinuität	42.91↔	Ligatur von Ösophagusvarizen
42.41.99↔	Partielle Ösophagektomie, sonstige	42.99.00↔	Sonstige Operation am Ösophagus, n.n.bez.
42.42.00↔	Totale Ösophagektomie, n.n.bez.	42.99.10↔	Sonstige Operation am Ösophagus, Sperroperation am Ösophagus
42.42.10↔	Totale Ösophagektomie, ohne Wiederherstellung der Kontinuität	42.99.35↔	Implantation eines Antirefluxsystems zur Unterstützung der ösophagealen Sphinkterfunktion, offen chirurgisch
42.42.20↔	Totale Ösophagektomie, mit Wiederherstellung der Kontinuität, transmediastinal	42.99.36↔	Implantation eines Antirefluxsystems zur Unterstützung der ösophagealen Sphinkterfunktion, laparoskopisch
42.42.21↔	Totale Ösophagektomie, mit Wiederherstellung der Kontinuität, thorakoabdominal	42.99.37↔	Implantation einer Sonde eines Antirefluxsystems zur Unterstützung der ösophagealen Sphinkterfunktion, offen chirurgisch
42.42.29↔	Totale Ösophagektomie, mit Wiederherstellung der Kontinuität, sonstiger Zugang	42.99.38↔	Implantation einer Sonde eines Antirefluxsystems zur Unterstützung der ösophagealen Sphinkterfunktion, laparoskopisch
42.42.99↔	Totale Ösophagektomie, sonstige	42.99.3a↔	Entfernen eines Antirefluxsystems zur Unterstützung der ösophagealen Sphinkterfunktion, offen chirurgisch
42.51.00↔	Intrathorakale Ösophagoösophagostomie, n.n.bez.	42.99.3b↔	Entfernen eines Antirefluxsystems zur Unterstützung der ösophagealen Sphinkterfunktion, laparoskopisch
42.51.10↔	Intrathorakale Ösophagoösophagostomie, Rekonstruktion der Ösophaguspassage bei Atresie und Versorgung einer kongenitalen ösophagotrachealen Fistel	42.99.3c↔	Entfernen einer Sonde eines Antirefluxsystems zur Unterstützung der ösophagealen Sphinkterfunktion, offen chirurgisch
42.51.99↔	Intrathorakale Ösophagoösophagostomie, sonstige	42.99.3d↔	Entfernen einer Sonde eines Antirefluxsystems zur Unterstützung der ösophagealen Sphinkterfunktion, laparoskopisch
42.52↔	Intrathorakale Ösophagogastrostomie		
42.53↔	Intrathorakale Ösophagusanastomose mit Interposition von Dünndarm		
42.54↔	Sonstige intrathorakale Ösophagoenterostomie		
42.55↔	Intrathorakale Ösophagusanastomose mit Interposition von Dickdarm		
42.56↔	Sonstige intrathorakale Ösophagokolostomie		
42.58↔	Intrathorakale Ösophagusanastomose mit anderer Interposition		
42.59↔	Sonstige intrathorakale Ösophagusanastomose		
42.61↔	Prästernale Ösophagoösophagostomie		
42.62↔	Prästernale Ösophagogastrostomie		
42.63↔	Prästernale Ösophagusanastomose mit Interposition von Dünndarm		
42.64↔	Sonstige prästernale Ösophagoenterostomie		
42.65↔	Prästernale Ösophagusanastomose mit Interposition von Dickdarm		
42.66↔	Sonstige prästernale Ösophagokolostomie		
42.68↔	Sonstige prästernale Ösophagusanastomose mit Interposition		
42.69↔	Sonstige prästernale Ösophagusanastomose		
42.7x.00↔	Ösophagomyotomie, n.n.bez.		
42.7x.11↔	Ösophagomyotomie, offen chirurgisch		
42.7x.12↔	Ösophagomyotomie, laparoskopisch		
42.7x.21↔	Ösophagomyotomie, pharyngozerikal, offen chirurgisch		
42.7x.22↔	Ösophagomyotomie, pharyngozerikal, laparoskopisch		
42.7x.31↔	Ösophago-Gastromyotomie, offen chirurgisch		
42.7x.32↔	Ösophago-Gastromyotomie, laparoskopisch		
42.7x.99↔	Ösophagomyotomie, sonstige		

42.99.3e↔	Revision (ohne Ersatz) eines Antirefluxsystems zur Unterstützung der ösophagealen Sphinkterfunktion, offen chirurgisch	44.39.11↔	Omega-loop Gastric Bypass, offen chirurgisch
42.99.3f↔	Revision (ohne Ersatz) eines Antirefluxsystems zur Unterstützung der ösophagealen Sphinkterfunktion, laparoskopisch	44.39.12↔	Omega-loop Gastric Bypass, laparoskopisch
42.99.99↔	Sonstige Operation am Ösophagus, sonstige	44.39.99↔	Sonstige Gastroenterostomie, sonstige
43.0↔	Gastrotomie	44.5x.00↔	Revision einer Magenanastomose, n.n.bez.
43.5↔	Partielle Gastrektomie mit Anastomose zum Ösophagus	44.5x.10↔	Revision einer Magenanastomose nach Billroth I und II-Operation
43.6x.00↔	Partielle Gastrektomie mit Anastomose zum Duodenum, n.n.bez.	44.5x.21↔	Revision einer Magenanastomose nach Magenbypass oder mit intestinaler Interposition, offen chirurgisch
43.6x.10↔	Pylorusresektion mit Anastomose zum Duodenum	44.5x.22↔	Revision einer Magenanastomose nach Magenbypass oder mit intestinaler Interposition, laparoskopisch
43.6x.20↔	Billroth I	44.5x.31↔	Pouchrevision nach Gastric Bypass, offen chirurgisch
43.6x.99↔	Partielle Gastrektomie mit Anastomose zum Duodenum, sonstige	44.5x.32↔	Pouchrevision nach Gastric Bypass, laparoskopisch
43.7x.00↔	Partielle Gastrektomie mit Anastomose zum Jejunum, n.n.bez.	44.5x.41↔	Revision nach biliopankreatischer Diversion [BPD], offen chirurgisch
43.7x.10↔	Partielle Gastrektomie (2/3-Resektion) mit Anastomose zum Jejunum	44.5x.42↔	Revision nach biliopankreatischer Diversion [BPD], laparoskopisch
43.7x.20↔	Partielle Gastrektomie (4/5-Resektion) mit Anastomose zum Jejunum	44.5x.43↔	Reversal nach biliopankreatischer Diversion (BPD), offen chirurgisch
43.7x.99↔	Partielle Gastrektomie mit Anastomose zum Jejunum, sonstige	44.5x.44↔	Reversal nach biliopankreatischer Diversion (BPD), laparoskopisch
43.81↔	Partielle Gastrektomie mit Dünndarmtransposition	44.5x.51↔	Reversal nach Gastric Bypass, offen chirurgisch
43.89.00↔	Sonstige partielle Gastrektomie, n.n.bez.	44.5x.52↔	Reversal nach Gastric Bypass, laparoskopisch
43.89.10↔	Segmentresektion des Magens	44.5x.99↔	Revision einer Magenanastomose, sonstige
43.89.20↔	Biliopankreatische Diversion des Magens nach Scopinaro, offen chirurgisch	44.61↔	Naht einer Magenverletzung
43.89.21↔	Biliopankreatische Diversion des Magens nach Scopinaro, laparoskopisch	44.64↔	Gastropexie
43.89.30↔	Biliopankreatische Diversion des Magens mit Duodenal-Switch [BPD-DS], offen chirurgisch	44.65.00↔	Ösophagogastroplastik, n.n.bez.
43.89.31↔	Biliopankreatische Diversion des Magens mit Duodenal-Switch [BPD-DS], laparoskopisch	44.65.10↔	Ösophagogastroplastik, Kardioplastik, offen chirurgisch
43.89.40↔	Sleeve resection, offen chirurgisch	44.65.20↔	Ösophagogastroplastik, (Hemi-)Fundoplikatio, offen chirurgisch
43.89.41↔	Sleeve resection, laparoskopisch	44.65.99↔	Ösophagogastroplastik, sonstige
43.89.42↔	Sleeve resection nach Magenband, offen chirurgisch	44.66.00↔	Sonstige Massnahmen zur Rekonstruktion der ösophagogastrischen Sphinkterfunktion, n.n.bez.
43.89.43↔	Sleeve resection nach Magenband, laparoskopisch	44.66.11↔	Hiatus Plastik bei bariatrischem Eingriff, offen chirurgisch
43.89.44↔	Re-sleeve resection, offen chirurgisch	44.66.99↔	Sonstige Massnahmen zur Rekonstruktion der ösophagogastrischen Sphinkterfunktion, sonstige
43.89.45↔	Re-sleeve resection, laparoskopisch	44.67.00↔	Laparoskopische Massnahmen zur Rekonstruktion der ösophagogastrischen Sphinkterfunktion, n.n.bez.
43.89.50↔	Duodenal-Switch nach Sleeve resection (Zweiteingriff), offen chirurgisch	44.67.10↔	Laparoskopische Massnahmen zur Rekonstruktion der ösophagogastrischen Sphinkterfunktion, Kardioplastik, laparoskopisch
43.89.51↔	Duodenal-Switch nach Sleeve resection (Zweiteingriff), laparoskopisch	44.67.20↔	Laparoskopische Massnahmen zur Rekonstruktion der ösophagogastrischen Sphinkterfunktion, (Hemi-)Fundoplikatio, laparoskopisch
43.89.90↔	Sonstige atypische partielle Gastrektomie	44.67.99↔	Laparoskopische Massnahmen zur Rekonstruktion der ösophagogastrischen Sphinkterfunktion, sonstige
43.89.99↔	Sonstige partielle Gastrektomie, sonstige	44.68.00↔	Gastroplastik, n.n.bez.
43.91↔	Totale Gastrektomie mit intestinaler Interposition	44.68.10↔	Vertikale Gastroplastik, laparoskopisch
43.99.00↔	Sonstige totale Gastrektomie, n.n.bez.	44.68.11↔	Vertikale Gastroplastik, offen chirurgisch
43.99.10↔	Restgastrektomie nach bariatrischem Voreingriff, offen chirurgisch	44.68.99↔	Gastroplastik, sonstige
43.99.11↔	Restgastrektomie nach bariatrischem Voreingriff, laparoskopisch	44.69↔	Sonstige Rekonstruktion am Magen
43.99.99↔	Sonstige totale Gastrektomie, sonstige	44.93↔	Einsetzen eines Magenballons
44.21↔	Dilatation des Pylorus durch Inzision	44.94↔	Entfernen eines Magenballons
44.29↔	Sonstige Pyloroplastik	44.95.00↔	Restriktive Magenoperation, n.n.bez.
44.31.00↔	Magenbypass, n.n.bez.	44.95.11↔	Gastric banding, offen chirurgisch
44.31.11↔	Proximaler Magenbypass (alimentärer Schenkel <150cm), offen chirurgisch	44.95.12↔	Gastric banding, laparoskopisch
44.31.12↔	Proximaler Magenbypass (alimentärer Schenkel <150cm), laparoskopisch	44.95.99↔	Restriktive Magenoperation, sonstige
44.31.13↔	Proximaler Magenbypass nach Sleeve resection, reversal Eingriff, offen chirurgisch	44.96.00↔	Revision von restriktiven Magenoperationen, n.n.bez.
44.31.14↔	Proximaler Magenbypass nach Sleeve resection, reversal Eingriff, laparoskopisch	44.96.11↔	Bandreposition nach Gastric Banding, offen chirurgisch
44.31.15↔	Proximaler Magenbypass nach Gastric Banding, nach bariatrischem Voreingriff, offen chirurgisch	44.96.12↔	Bandreposition nach Gastric Banding, laparoskopisch
44.31.16↔	Proximaler Magenbypass nach Gastric Banding, nach bariatrischem Voreingriff, laparoskopisch	44.96.13↔	Bandwechsel nach Gastric Banding, offen chirurgisch
44.31.21↔	Distaler Magenbypass, gemeinsamer Schenkel (common channel) < oder = 100 cm, offen chirurgisch	44.96.14↔	Bandwechsel nach Gastric Banding, laparoskopisch
44.31.22↔	Distaler Magenbypass, gemeinsamer Schenkel (common channel) < oder = 100 cm, laparoskopisch	44.96.16↔	Katheterreparation nach Gastric banding, mit intraabdominalem Eingriff, offen chirurgisch
44.31.99↔	Magenbypass, sonstige	44.96.17↔	Katheterreparation nach Gastric banding, mit intraabdominalem Eingriff, laparoskopisch
44.38↔	Laparoskopische Gastroenterostomie	44.96.18↔	Portwechsel nach Gastric Banding
44.39.00↔	Sonstige Gastroenterostomie, n.n.bez.	44.96.99↔	Revision von restriktiven Magenoperationen, sonstige
		44.97.00↔	Entfernen von Vorrichtung(en) einer Magenrestriktion, n.n.bez.
		44.97.11↔	Entfernen von Magenband, offen chirurgisch
		44.97.12↔	Entfernen von Magenband, laparoskopisch
		44.97.99↔	Entfernen von Vorrichtung(en) einer Magenrestriktion, sonstige
		45.50↔	Isolation eines Darmsegments, n.n.bez.



45.51↔	Isolation eines Dünndarmsegments	50.22.00↔	Partielle Hepatektomie, n.n.bez.
45.52↔	Isolation eines Dickdarmsegments	50.22.10↔	Partielle Hepatektomie, Perkutane partielle Hepatektomie (lokale Exzision, Endozystenresektion, Keilresektion)
45.61↔	Multiple Segmentresektion am Dünndarm	50.22.20↔	Partielle Hepatektomie, Endozystenresektion, offen chirurgisch
45.62↔	Sonstige Teilresektion am Dünndarm	50.22.21↔	Partielle Hepatektomie, Endozystenresektion, laparoskopisch
45.63.00↔	Totalexstirpation des Dünndarms, n.n.bez.	50.22.30↔	Partielle Hepatektomie, Keilresektion, offen chirurgisch
45.63.99↔	Totalexstirpation des Dünndarms, sonstige	50.22.31↔	Partielle Hepatektomie, Keilresektion, laparoskopisch
45.71↔	Multiple Segmentresektion am Dickdarm	50.22.40↔	Partielle Hepatektomie, Resektion eines Lebersegments
45.73↔	Hemikolektomie rechts	50.22.41↔	Partielle Hepatektomie, Resektion mehrerer nicht zusammenhängender Lebersegmente
45.74↔	Resektion des Colon transversum	50.22.42↔	Partielle Hepatektomie, Partielle Hepatektomie zur Transplantation
45.75↔	Hemikolektomie links	50.22.99↔	Partielle Hepatektomie, sonstige
45.76↔	Sigmoidektomie	50.23↔	Offene Exzision von Läsion oder Gewebe an der Leber
45.79.00↔	Sonstige Teilresektion am Dickdarm, n.n.bez.	50.25↔	Laparoskopische Exzision von Läsion oder Gewebe an der Leber
45.79.10↔	Segmentresektion am Dickdarm	50.26↔	Sonstige und nicht näher bezeichnete Exzision von Läsion oder Gewebe an der Leber
45.79.11↔	Resektion multipler Dickdarmsegmente	50.3x.00↔	Lobektomie der Leber, n.n.bez.
45.79.12↔	Subtotale Kolektomie	50.3x.01↔	Lobektomie, Hemihepatektomie, Resektion mehrerer Lebersegmente, ausser zur Transplantation
45.79.20↔	Erweiterte Sigmaresektion	50.3x.08↔	Segmentresektion, sonstige oder n.n.bez. anatomische Leberresektion, ausser zur Transplantation
45.79.21↔	Erweiterte Hemikolektomie rechts und links	50.3x.11↔	Lobektomie, Hemihepatektomie, Resektion mehrerer Lebersegmente, zur Lebendorganspende
45.79.22↔	Erweiterte subtotale Kolonresektion	50.3x.18↔	Sonstige oder n.n.bez. anatomische Leberresektion, zur Transplantation
45.79.29↔	Sonstige erweiterte Teilresektion am Dickdarm	50.4x.00↔	Totale Hepatektomie, n.n.bez.
45.79.99↔	Sonstige Teilresektion am Dickdarm, sonstige	50.4x.99↔	Totale Hepatektomie, sonstige
45.8x.00↔	Totale intraabdominelle Kolektomie, n.n.bez.	50.61.00↔	Verschluss einer Leberverletzung, n.n.bez.
45.8x.20↔	Totale intraabdominelle Kolektomie, Erweiterte totale Kolektomie	50.61.10↔	Verschluss einer Leberverletzung, durch Naht
45.8x.30↔	Totale intraabdominelle Kolektomie, Erweiterte totale Proktokolektomie	50.61.11↔	Verschluss einer Leberverletzung, durch Tamponade
45.8x.99↔	Totale intraabdominelle Kolektomie, sonstige	50.61.12↔	Verschluss einer Leberverletzung, durch Omentumplastik
45.90↔	Intestinale Anastomose, n.n.bez.	50.61.99↔	Verschluss einer Leberverletzung, sonstige
45.91.00↔	Dünndarm-Dünndarm-Anastomose, n.n.bez.	51.32↔	Anastomose zwischen Gallenblase und Darm
45.91.11↔	Neuanlage einer Fusspunktanastomose am Dünndarm nach bariatrischem Voreingriff, offen chirurgisch	51.33↔	Anastomose zwischen Gallenblase und Pankreas
45.91.12↔	Neuanlage einer Fusspunktanastomose am Dünndarm nach bariatrischem Voreingriff, laparoskopisch	51.34↔	Anastomose zwischen Gallenblase und Magen
45.91.99↔	Dünndarm-Dünndarm-Anastomose, sonstige	51.35↔	Sonstige Anastomose der Gallenblase
45.92↔	Anastomose des Dünndarms zum Rektumstumpf	51.36↔	Choledochoenterostomie
45.93↔	Sonstige Dünndarm-Dickdarm-Anastomose	51.37↔	Anastomose zwischen Ductus hepaticus und Gastrointestinaltrakt
45.94↔	Dickdarm-Dickdarm-Anastomose	51.39↔	Sonstige Gallenganganastomose
45.95↔	Anastomose zum Anus	52.01.12↔	Transgastrale Drainage einer Pankreaszyste, offen chirurgisch
46.13↔	Permanente Kolostomie	52.01.13↔	Transgastrale Drainage einer Pankreaszyste, laparoskopisch
46.23↔	Sonstige permanente Ileostomie	52.01.22↔	Transduodenale Drainage einer Pankreaszyste, offen chirurgisch
46.33↔	Anlage eines Duodenostomie	52.01.23↔	Transduodenale Drainage einer Pankreaszyste, laparoskopisch
46.34↔	Offen chirurgische Anlage einer Jejunostomie	52.4↔	Interne Drainage einer Pankreaszyste
46.39.00↔	Sonstige Enterostomie, n.n.bez.	52.51.00↔	Proximale Pankreatektomie, n.n.bez.
46.39.10↔	Sonstige Enterostomie, Anlage einer Bishop-Koop-Anastomose	52.51.10↔	Proximale Pankreatektomie, pyloruserhaltend
46.39.99↔	Sonstige Enterostomie, sonstige	52.51.20↔	Proximale Pankreatektomie, duodenumerhaltend
48.1↔	Proktostomie	52.51.99↔	Proximale Pankreatektomie, sonstige
48.41↔	Submuköse Rektumresektion nach Soave	52.52↔	Distale Pankreatektomie
48.49↔	Sonstige Rektumresektion mit Durchzugsverfahren	52.53↔	Radikale subtotale Pankreatektomie
48.5x.00↔	Abdominoperineale Rektumresektion, n.n.bez.	52.59↔	Sonstige partielle Pankreatektomie
48.5x.10↔	Abdominoperineale, abdominosakrale und (sakro-) perineale Rektumresektion	52.6x.00↔	Totale Pankreatektomie, n.n.bez.
48.5x.11↔	Erweiterte abdominoperineale und abdominosakrale Rektumresektion	52.6x.99↔	Totale Pankreatektomie, sonstige
48.5x.99↔	Abdominoperineale Rektumresektion, sonstige	52.7↔	Radikale Pankreatikoduodenektomie
48.61↔	Transsakrale Rektosigmoidektomie	52.92↔	Sondierung des Ductus pancreaticus
48.62↔	Anteriore Rektumresektion mit gleichzeitiger Kolostomie	52.95.00↔	Sonstige Operation am Pankreas, n.n.bez.
48.63.00↔	Sonstige anteriore Rektumresektion, n.n.bez.	52.95.10↔	Extraktion von Stein(en) aus dem Ductus pancreaticus, offen chirurgisch
48.63.10↔	Sonstige anteriore Rektumresektion, Erweiterte anteriore Resektion	52.95.11↔	Extraktion von Stein(en) aus dem Ductus pancreaticus, laparoskopisch
48.63.99↔	Sonstige anteriore Rektumresektion, sonstige	52.95.20↔	Dilatation des Ductus pancreaticus, laparoskopisch
48.64.00↔	Posteriore Rektumresektion, n.n.bez.	52.95.30↔	Einlage einer Drainage in den Pankreasgang, offen chirurgisch
48.64.10↔	Posteriore Rektumresektion, Posteriore Rektumresektion mit Enterostoma und Blindverschluss	52.95.31↔	Einlage einer Drainage in den Pankreasgang, laparoskopisch
48.64.99↔	Posteriore Rektumresektion, sonstige	52.95.40↔	Einlage oder Wechsel eines nicht selbstexpandierenden Stents (Prothese) in den Pankreasgang, offen chirurgisch
48.65↔	Rektumresektion nach Duhamel	52.95.41↔	Einlage oder Wechsel eines nicht selbstexpandierenden Stents (Prothese) in den Pankreasgang, laparoskopisch
48.69.00↔	Sonstige Rektumresektion, n.n.bez.		
48.69.10↔	Sonstige Rektumresektion mit Enterostoma und Blindverschluss		
48.69.11↔	Sonstige Rektumresektion ohne Sphinktererhaltung		
48.69.99↔	Sonstige Rektumresektion, sonstige		
48.74↔	Rektorektostomie		
49.74↔	M. gracilis-Transposition bei Analinkontinenz		
50.0↔	Hepatotomie		
50.21↔	Marsupialisation einer Leberläsion		

52.95.50↔	Einlage oder Wechsel eines selbstexpandierenden Stents (Prothese) in den Pankreasgang, offen chirurgisch	57.71.21↔	Radikale Zystektomie, mit Urethrektomie, beim Mann, laparoskopisch
52.95.51↔	Einlage oder Wechsel eines selbstexpandierenden Stents (Prothese) in den Pankreasgang, laparoskopisch	57.71.30↔	Radikale Zystektomie, ohne Urethrektomie, bei der Frau, offen chirurgisch
52.95.60↔	Plastische Rekonstruktion des Ductus pancreaticus, laparoskopisch	57.71.31↔	Radikale Zystektomie, ohne Urethrektomie, bei der Frau, laparoskopisch
52.95.70↔	Plastische Rekonstruktion des Pankreas	57.71.40↔	Radikale Zystektomie, mit Urethrektomie, bei der Frau, offen chirurgisch
52.95.90↔	Sonstige endoskopische Operation am Pankreas	57.71.41↔	Radikale Zystektomie, mit Urethrektomie, bei der Frau, laparoskopisch
52.95.99↔	Sonstige Operation am Pankreas, sonstige	57.71.50↔	Radikale Zystektomie, Becken-Eviszeration (Exenteration) beim Mann, offen chirurgisch
52.96↔	Anastomose des Pankreas	57.71.51↔	Radikale Zystektomie, Becken-Eviszeration (Exenteration) beim Mann, laparoskopisch
52.99.00↔	Sonstige offene Operation am Pankreas, n.n.bez.	57.71.99↔	Radikale Zystektomie, sonstige
52.99.10↔	Sonstige offene Operation am Pankreas, Dilatation des Ductus pancreaticus	57.87.10↔	Rekonstruktion an der Harnblase, mit Ileum, Kolon oder Magen, offen chirurgisch
52.99.20↔	Sonstige offene Operation am Pankreas, Plastische Rekonstruktion des Ductus pancreaticus	57.87.11↔	Rekonstruktion an der Harnblase, mit Ileum, Kolon oder Magen, laparoskopisch
52.99.99↔	Sonstige offene Operation am Pankreas, sonstige	57.87.20↔	Umwandlung einer anderen supravessikalen Harnableitung in eine Ersatzharnblase, offen chirurgisch
53.7↔	Operation einer Zwerchfellhernie, abdominaler Zugang	57.87.21↔	Umwandlung einer anderen supravessikalen Harnableitung in eine Ersatzharnblase, laparoskopisch
53.80↔	Operation einer Zwerchfellhernie durch thorakalen Zugang, n.n.bez.	57.87.30↔	Reduktionsplastik der Harnblase, offen chirurgisch
53.81↔	Pliktur des Zwerchfells	57.87.31↔	Reduktionsplastik der Harnblase, laparoskopisch
53.82↔	Operation einer parasternalen Hernie	57.87.40↔	Augmentation der Harnblase, offen chirurgisch
54.94↔	Formung eines peritoneovaskulären Shunts	57.87.41↔	Augmentation der Harnblase, laparoskopisch
54.99.80↔	Einsetzen von Kathetern mit automatischer, programmierbarer und wiederaufladbarer Pumpe zur kontinuierlichen Aszitesdrainage	68.8↔	Becken-Eviszeration
56.51.00↔	Aufbau einer kutanen Ureteroileostomie, n.n.bez.	71.5↔	Radikale Vulvektomie
56.51.10↔	Aufbau einer kutanen Ureteroileostomie, Ureteroileokutaneostomie [Ileum-Conduit] oder Ureterokolokutaneostomie [Kolon-/Sigma-Conduit], offen chirurgisch	76.44.00↔	Totale Ostektomie an anderen Gesichtsschädelknochen mit gleichzeitiger Rekonstruktion, n.n.bez.
56.51.11↔	Aufbau einer kutanen Ureteroileostomie, Ureteroileokutaneostomie [Ileum-Conduit] oder Ureterokolokutaneostomie [Kolon-/Sigma-Conduit], laparoskopisch	76.44.10↔	Totale Ostektomie an anderen Gesichtsschädelknochen, Rekonstruktion mit mikrovasculär-anastomosiertem Transplantat
56.51.12↔	Aufbau einer kutanen Ureteroileostomie, mit Darminterponat [Conduit] (nicht kontinentes Stoma), sonstiger Zugang	76.44.11↔	Totale Ostektomie an anderen Gesichtsschädelknochen, Rekonstruktion mit nicht vaskularisiertem Transplantat
56.51.20↔	Aufbau einer kutanen Ureteroileostomie, Umwandlung einer anderen supravessikalen Harnableitung in eine kutane Ureteroileostomie	76.44.19↔	Totale Ostektomie an anderen Gesichtsschädelknochen mit sonstiger Rekonstruktion
56.51.30↔	Aufbau einer kutanen Ureteroileostomie, mit Darmreservoir (kontinentes Stoma)	76.44.99↔	Totale Ostektomie an anderen Gesichtsschädelknochen mit gleichzeitiger Rekonstruktion, sonstige
56.51.99↔	Aufbau einer kutanen Ureteroileostomie, sonstige	76.46.00↔	Sonstige Rekonstruktion an anderen Gesichtsschädelknochen, n.n.bez.
56.52.00↔	Revision einer kutanen Ureteroileostomie, n.n.bez.	76.46.10↔	Sonstige Rekonstruktion an anderen Gesichtsschädelknochen mit mikrovasculär-anastomosiertem Transplantat
56.52.10↔	Revision einer kutanen Ureteroileostomie, mit Darminterponat [Conduit]	76.46.99↔	Sonstige Rekonstruktion an anderen Gesichtsschädelknochen, sonstige
56.52.20↔	Revision einer kutanen Ureteroileostomie, mit Darmreservoir (kontinentes Stoma)	76.92.20↔	Einsetzen von CAD-Implantat an Gesichtsschädel ohne Beteiligung des Hirnschädels, bis zu 2 Regionen
56.52.99↔	Revision einer kutanen Ureteroileostomie, sonstige	76.92.21↔	Einsetzen von CAD-Implantat an Gesichtsschädel ohne Beteiligung des Hirnschädels, ab 3 Regionen
56.61.00↔	Aufbau einer anderen kutanen Ureterostomie, n.n.bez.	76.92.30↔	Einsetzen eines CAD-Implantats an Maxilla, zur plastischen Rekonstruktion eines einfachen Defekts
56.61.10↔	Aufbau einer anderen kutanen Ureterostomie, Ureterokutaneostomie und Transureterokutaneostomie, laparoskopisch	76.92.31↔	Einsetzen eines CAD-Implantats an Maxilla, zur plastischen Rekonstruktion eines grossen oder komplexen Defekts
56.61.20↔	Aufbau einer anderen kutanen Ureterostomie, Umwandlung einer anderen supravessikalen Harnableitung in eine kutane Ureterostomie	77.91.00↔	Totale Resektion von Skapula, Klavikula, Rippen und Sternum, n.n.bez.
56.61.99↔	Aufbau einer anderen kutanen Ureterostomie, sonstige	77.91.10↔	Totale Resektion von Skapula und Klavikula
56.62↔	Revision einer anderen kutanen Ureterostomie	77.91.11↔	Totale Resektion einer Rippe
56.71.00↔	Harnableitung in den Darm, n.n.bez.	77.91.12↔	Totale Resektion einer Halsrippe
56.71.10↔	Ureterosigmoideostomie mit Reservoirbildung, offen chirurgisch	77.91.13↔	Totale Resektion des Sternums
56.71.11↔	Ureterosigmoideostomie mit Reservoirbildung, laparoskopisch	77.91.99↔	Totale Resektion von Skapula, Klavikula, Rippen und Sternum, sonstige
56.71.20↔	Umwandlung einer anderen supravessikalen Harnableitung in eine Harnableitung in den Darm	78.49.21↔	Wirbelkörperersatz durch Implantat (z.B. bei Kyphose), 1 Wirbelkörper
56.71.99↔	Harnableitung in den Darm, sonstige	78.49.22↔	Wirbelkörperersatz durch Implantat (z.B. bei Kyphose), 2 Wirbelkörper
56.72↔	Revision einer ureterointestinalen Anastomose	78.49.23↔	Wirbelkörperersatz durch Implantat (z.B. bei Kyphose), 3 Wirbelkörper
57.71.00↔	Radikale Zystektomie, n.n.bez.	78.49.24↔	Wirbelkörperersatz durch Implantat (z.B. bei Kyphose), 4 Wirbelkörper
57.71.10↔	Radikale Zystektomie, ohne Urethrektomie, beim Mann, offen chirurgisch	78.49.25↔	Wirbelkörperersatz durch Implantat (z.B. bei Kyphose), 5 oder mehr Wirbelkörper
57.71.11↔	Radikale Zystektomie, ohne Urethrektomie, beim Mann, laparoskopisch		
57.71.20↔	Radikale Zystektomie, mit Urethrektomie, beim Mann, offen chirurgisch		

78.49.26↔	Wirbelkörperersatz durch sonstige Materialien (z.B. bei Kyphose), 1 Wirbelkörper	78.49.4c↔	Komplexe Rekonstruktion der Wirbelsäule (z.B. bei Skoliose) durch wachstumslenkende Epiphyseodese mittels Klammern aus einer Form-Gedächtnis-Legierung [Shape Memory Alloy (SMA)-Staples], 12 Klammern
78.49.27↔	Wirbelkörperersatz durch sonstige Materialien (z.B. bei Kyphose), 2 Wirbelkörper	78.49.4d↔	Komplexe Rekonstruktion der Wirbelsäule (z.B. bei Skoliose) durch wachstumslenkende Epiphyseodese mittels Klammern aus einer Form-Gedächtnis-Legierung [Shape Memory Alloy (SMA)-Staples], 13 und mehr Klammern
78.49.28↔	Wirbelkörperersatz durch sonstige Materialien (z.B. bei Kyphose), 3 Wirbelkörper	78.49.4e↔	Komplexe Rekonstruktion der Wirbelsäule (z.B. bei Skoliose) durch dorso-ventrale Epiphyseodese
78.49.29↔	Wirbelkörperersatz (z.B. bei Kyphose), sonstige	78.49.4f↔	Komplexe Rekonstruktion der Wirbelsäule (z.B. bei Skoliose) durch unilaterale Epiphyseodese mit dorsaler Wirbelfusion
78.49.2a↔	Wirbelkörperersatz durch sonstige Materialien (z.B. bei Kyphose), 4 oder mehr Wirbelkörper	78.49.4g↔	Komplexe Rekonstruktion der Wirbelsäule (z.B. bei Skoliose) durch bilaterale Epiphyseodese mit dorsaler Wirbelfusion
78.49.31↔	Komplexe Rekonstruktion der Wirbelsäule (z.B. bei Kyphose) durch vorderen Abstützspan	78.49.50↔	Dorsal oder ventral instrumentierte Korrekturspondylodese (z.B. bei Skoliose), n.n.bez.
78.49.32↔	Komplexe Rekonstruktion der Wirbelsäule (z.B. bei Kyphose) durch Kyphektomie (z.B. nach Lindseth-Selzer)	78.49.51↔	Dorsal instrumentierte Korrekturspondylodese (z.B. bei Skoliose), nicht primärstabil, 3 bis 6 Segmente
78.49.33↔	Komplexe Rekonstruktion der Wirbelsäule (z.B. bei Kyphose) durch dorsale Korrektur ohne ventrales Release	78.49.52↔	Dorsal instrumentierte Korrekturspondylodese (z.B. bei Skoliose), nicht primärstabil, 7 bis 10 Segmente
78.49.34↔	Komplexe Rekonstruktion der Wirbelsäule (z.B. bei Kyphose) durch dorsale Korrektur mit ventralem Release	78.49.53↔	Dorsal instrumentierte Korrekturspondylodese (z.B. bei Skoliose), nicht primärstabil, 11 oder mehr Segmente
78.49.35↔	Komplexe Rekonstruktion der Wirbelsäule (z.B. bei Kyphose) durch dorsoventrale Korrektur	78.49.54↔	Dorsal instrumentierte Korrekturspondylodese (z.B. bei Skoliose), primärstabil, 3 bis 6 Segmente
78.49.36↔	Kolumnotomie und polysegmentale dorsale Lordosierungsspondylodese (DLS) nach Zielke (z.B. bei Kyphose)	78.49.55↔	Dorsal instrumentierte Korrekturspondylodese (z.B. bei Skoliose), primärstabil, 7 bis 10 Segmente
78.49.37↔	Kolumnotomie und transpedikuläre Subtraktionsosteotomie (z.B. nach Thomassen oder Hsu-Yau-Leong) (z.B. bei Kyphose)	78.49.56↔	Dorsal instrumentierte Korrekturspondylodese (z.B. bei Skoliose), primärstabil, 11 oder mehr Segmente
78.49.38↔	Kolumnotomie und monosegmentale zervikothorakale Lordosierungsspondylodese (z.B. nach Mason, Urist oder Simmons) (z.B. bei Kyphose)	78.49.57↔	Ventral instrumentierte Korrekturspondylodese (z.B. bei Skoliose), nicht primärstabil, 3 bis 6 Segmente
78.49.40↔	Komplexe Rekonstruktion der Wirbelsäule (z.B. bei Skoliose) durch wachstumslenkende Epiphyseodese mittels Klammern aus einer Form-Gedächtnis-Legierung [Shape Memory Alloy (SMA)-Staples], 1 Klammer	78.49.58↔	Ventral instrumentierte Korrekturspondylodese (z.B. bei Skoliose), nicht primärstabil, 7 bis 10 Segmente
78.49.41↔	Komplexe Rekonstruktion der Wirbelsäule (z.B. bei Skoliose) durch wachstumslenkende Epiphyseodese mittels Klammern aus einer Form-Gedächtnis-Legierung [Shape Memory Alloy (SMA)-Staples], 2 Klammern	78.49.59↔	Dorsal oder ventral instrumentierte Korrekturspondylodese (z.B. bei Skoliose), sonstige
78.49.42↔	Komplexe Rekonstruktion der Wirbelsäule (z.B. bei Skoliose) durch wachstumslenkende Epiphyseodese mittels Klammern aus einer Form-Gedächtnis-Legierung [Shape Memory Alloy (SMA)-Staples], 3 Klammern	78.49.5a↔	Ventral instrumentierte Korrekturspondylodese (z.B. bei Skoliose), nicht primärstabil, 11 oder mehr Segmente
78.49.43↔	Komplexe Rekonstruktion der Wirbelsäule (z.B. bei Skoliose) durch wachstumslenkende Epiphyseodese mittels Klammern aus einer Form-Gedächtnis-Legierung [Shape Memory Alloy (SMA)-Staples], 4 Klammern	78.49.5b↔	Ventral instrumentierte Korrekturspondylodese (z.B. bei Skoliose), primärstabil, 3 bis 6 Segmente
78.49.44↔	Komplexe Rekonstruktion der Wirbelsäule (z.B. bei Skoliose) durch wachstumslenkende Epiphyseodese mittels Klammern aus einer Form-Gedächtnis-Legierung [Shape Memory Alloy (SMA)-Staples], 5 Klammern	78.49.5c↔	Ventral instrumentierte Korrekturspondylodese (z.B. bei Skoliose), primärstabil, 7 bis 10 Segmente
78.49.45↔	Komplexe Rekonstruktion der Wirbelsäule (z.B. bei Skoliose) durch wachstumslenkende Epiphyseodese mittels Klammern aus einer Form-Gedächtnis-Legierung [Shape Memory Alloy (SMA)-Staples], 6 Klammern	78.49.5d↔	Ventral instrumentierte Korrekturspondylodese (z.B. bei Skoliose), primärstabil, 11 oder mehr Segmente
78.49.46↔	Komplexe Rekonstruktion der Wirbelsäule (z.B. bei Skoliose) durch wachstumslenkende Epiphyseodese mittels Klammern aus einer Form-Gedächtnis-Legierung [Shape Memory Alloy (SMA)-Staples], 7 Klammern	78.49.61↔	Dorsal und ventral kombiniert instrumentierte Korrekturspondylodese (z.B. bei Skoliose), nicht primärstabil, 3 bis 6 Segmente
78.49.47↔	Komplexe Rekonstruktion der Wirbelsäule (z.B. bei Skoliose) durch wachstumslenkende Epiphyseodese mittels Klammern aus einer Form-Gedächtnis-Legierung [Shape Memory Alloy (SMA)-Staples], 8 Klammern	78.49.62↔	Dorsal und ventral kombiniert instrumentierte Korrekturspondylodese (z.B. bei Skoliose), nicht primärstabil, 7 bis 10 Segmente
78.49.48↔	Komplexe Rekonstruktion der Wirbelsäule (z.B. bei Skoliose) durch wachstumslenkende Epiphyseodese mittels Klammern aus einer Form-Gedächtnis-Legierung [Shape Memory Alloy (SMA)-Staples], 9 Klammern	78.49.63↔	Dorsal und ventral kombiniert instrumentierte Korrekturspondylodese (z.B. bei Skoliose), nicht primärstabil, 11 oder mehr Segmente
78.49.4a↔	Komplexe Rekonstruktion der Wirbelsäule (z.B. bei Skoliose) durch wachstumslenkende Epiphyseodese mittels Klammern aus einer Form-Gedächtnis-Legierung [Shape Memory Alloy (SMA)-Staples], 10 Klammern	78.49.64↔	Dorsal und ventral kombiniert instrumentierte Korrekturspondylodese (z.B. bei Skoliose), primärstabil, 3 bis 6 Segmente
78.49.4b↔	Komplexe Rekonstruktion der Wirbelsäule (z.B. bei Skoliose) durch wachstumslenkende Epiphyseodese mittels Klammern aus einer Form-Gedächtnis-Legierung [Shape Memory Alloy (SMA)-Staples], 11 Klammern	78.49.65↔	Dorsal und ventral kombiniert instrumentierte Korrekturspondylodese (z.B. bei Skoliose), primärstabil, 7 bis 10 Segmente
		78.49.66↔	Dorsal und ventral kombiniert instrumentierte Korrekturspondylodese (z.B. bei Skoliose), primärstabil, 11 oder mehr Segmente
		78.49.69↔	Dorsal und ventral kombiniert instrumentierte Korrekturspondylodese (z.B. bei Skoliose), sonstige
		78.49.71↔	Komplexe Rekonstruktion der Wirbelsäule (z.B. bei Skoliose) durch subkutane Harrington-Instrumentation
		78.49.72↔	Komplexe Rekonstruktion der Wirbelsäule (z.B. Skoliose) mittels Implantation von growing rods
		78.49.79↔	Komplexe Rekonstruktion der Wirbelsäule, sonstige
		78.50.31↔	Osteosynthese durch Schrauben an der Wirbelsäule
		78.50.32↔	Osteosynthese durch Drahtcerclage an der Wirbelsäule
		78.50.33↔	Osteosynthese durch Klammersystem an der Wirbelsäule
		78.50.34↔	Osteosynthese durch Hakenplatten an der Wirbelsäule
		78.50.35↔	Osteosynthese durch Schrauben-Stabsystem an der Wirbelsäule

78.50.36↔ Osteosynthese durch ventrales Schrauben-Plattensystem an der Wirbelsäule	81.52.58↔ Implantation bei Wechsel von Stütz- resp. Pfannendachschale, Pfanne sowie Kopf einer Hüftendoprothese
78.50.37↔ Osteosynthese durch dorsales Schrauben-Plattensystem an der Wirbelsäule	81.52.5a↔ Implantation bei Wechsel von Schaft sowie Kopf einer Hüftendoprothese
78.50.39↔ Osteosyntheseverfahren an der Wirbelsäule, sonstige	81.52.5b↔ Implantation bei Wechsel von Schaft, Kopf sowie Inlay einer Hüftendoprothese
81.01↔ Spondylodese an Atlas-Axis	81.52.99↔ Implantation einer Teilprothese des Hüftgelenks, Implantation von Teilkomponenten einer Hüftendoprothese, sonstige
81.02↔ Sonstige zervikale Spondylodese mit ventralem Zugang	81.53↔ Revision (ohne Ersatz) einer Hüftendoprothese
81.03↔ Sonstige zervikale Spondylodese mit dorsalem Zugang	81.54.21↔ Erstimplantation einer Standard-Totalendoprothese des Kniegelenks
81.04↔ Dorsale und dorsolumbale Spondylodese, ventraler Zugang	81.54.22↔ Erstimplantation einer Sonder-Totalendoprothese des Kniegelenks
81.05↔ Dorsale und dorsolumbale Spondylodese, dorsaler Zugang	81.54.23↔ Erstimplantation einer achsengeführten Totalendoprothese des Kniegelenks
81.06↔ Lumbale und lumbosakrale Spondylodese, ventraler Zugang	81.54.24↔ Erstimplantation einer unikondylären Schlittenprothese am Kniegelenk
81.07↔ Lumbale und lumbosakrale Spondylodese, intratransversaler Zugang	81.54.25↔ Erstimplantation einer bikondylären Schlittenprothese am Kniegelenk
81.08↔ Lumbale und lumbosakrale Spondylodese, dorsaler Zugang	81.54.26↔ Erstimplantation eines kondylären Femurschilds mit Patella-Rückflächenersatz
81.11↔ Arthrorese am Sprunggelenk	81.54.31↔ Implantation bei Wechsel einer Standard-Totalendoprothese des Kniegelenks
81.12.00↔ Arthrorese Double, n.n.bez.	81.54.32↔ Implantation bei Wechsel einer Sonder-Totalendoprothese des Kniegelenks
81.12.10↔ Arthrorese oberes Sprunggelenk mit unterem Sprunggelenk	81.54.33↔ Implantation bei Wechsel einer achsengeführten Totalendoprothese des Kniegelenks
81.12.11↔ Arthrorese oberes Sprunggelenk mit unterem Sprunggelenk und Chopartgelenk	81.54.34↔ Implantation bei Wechsel einer unikondylären Schlittenprothese
81.12.12↔ Arthrorese unteres Sprunggelenk, zwei Sprunggelenkskammern	81.54.35↔ Implantation bei Wechsel einer bikondylären Schlittenprothese
81.12.13↔ Arthrorese unteres Sprunggelenk, drei Sprunggelenkskammern	81.54.41↔ Implantation eines kondylären Femurschilds mit Patella-Rückflächenersatz
81.12.99↔ Arthrorese Double, sonstige	81.54.42↔ Implantation bei Wechsel eines Patella-Rückflächenersatz
81.22↔ Knie-Arthrorese	81.54.43↔ Implantation bei Wechsel des Inlays einer Knieprothese
81.30↔ Reoperation einer Spondylodese, n.n.bez.	81.54.44↔ Implantation bei Wechsel der Tibia- oder Femurkomponenten, sowie des Inlays einer unikondylären, resp. bikondylären Schlittenprothese oder einer Standard-Totalendoprothese des Knies
81.31↔ Reoperation einer Spondylodese an Atlas-Axis	81.54.45↔ Implantation bei Wechsel der Tibia- oder Femurkomponenten, sowie des Inlays einer Sonder-Totalendoprothese oder einer achsengeführten totalendoprothese des Knies
81.32↔ Reoperation einer sonstigen zervikalen Spondylodese mit ventralem Zugang	81.55↔ Revision (ohne Ersatz) einer Knieprothese
81.33↔ Reoperation einer sonstigen zervikalen Spondylodese mit dorsalem Zugang	81.56↔ Totalprothese des oberen Sprunggelenks
81.34↔ Reoperation einer dorsalen und dorsolumbalen Spondylodese, ventraler Zugang	81.59.00↔ Revision des Gelenkersatzes der unteren Extremitäten, n.n.bez.
81.35↔ Reoperation einer dorsalen und dorsolumbalen Spondylodese, dorsaler Zugang	81.59.10↔ Revision des Gelenkersatzes der unteren Extremitäten, ohne Wechsel
81.36↔ Reoperation einer lumbalen und lumbosakralen Spondylodese, ventraler Zugang	81.59.11↔ Revision und Wechsel einer Sprunggelenkendoprothese
81.37↔ Reoperation einer lumbalen und lumbosakralen Spondylodese, intratransversaler Zugang	81.59.12↔ Revision und Wechsel einer Fusswurzelendoprothese
81.38↔ Reoperation einer lumbalen und lumbosakralen Spondylodese, dorsaler Zugang	81.59.13↔ Revision und Wechsel einer Vorfuss- oder Zehenendoprothese
81.39↔ Reoperation einer Spondylodese, n.a.klass.	81.59.99↔ Revision des Gelenkersatzes der unteren Extremitäten, sonstige
81.51.00↔ Implantation einer Totalendoprothese des Hüftgelenks, n.n.bez.	81.62.00↔ Spondylodese oder Reoperation einer Spondylodese von 2-3 Wirbeln, n.n.bez.
81.51.11↔ Erstimplantation einer Totalendoprothese des Hüftgelenks	81.62.10↔ Spondylodese von 2 Wirbeln, dorsal
81.51.12↔ Erstimplantation einer Totalendoprothese des Hüftgelenks, Sonderprothese	81.62.11↔ Spondylodese von 2 Wirbeln, dorsal und ventral kombiniert, interkorporell
81.51.13↔ Erstimplantation einer Oberflächenersatzprothese	81.62.12↔ Spondylodese von 2 Wirbeln, ventral, interkorporell
81.51.21↔ Implantation bei Wechsel einer Totalendoprothese des Hüftgelenks	81.62.13↔ Spondylodese von 2 Wirbeln, dorsal, dynamisch
81.51.22↔ Implantation bei Wechsel einer Totalendoprothese des Hüftgelenks, Sonderprothese	81.62.20↔ Spondylodese von 3 Wirbeln, dorsal
81.51.23↔ Implantation bei Wechsel einer Oberflächenersatzprothese	81.62.21↔ Spondylodese von 3 Wirbeln, dorsal und ventral kombiniert, interkorporell
81.51.99↔ Implantation einer Totalendoprothese des Hüftgelenks, sonstige	81.62.22↔ Spondylodese von 3 Wirbeln, ventral, interkorporell
81.52.00↔ Implantation einer Teilprothese des Hüftgelenks, Implantation von Teilkomponenten einer Hüftendoprothese, n.n.bez.	81.62.23↔ Spondylodese von 3 Wirbeln, dorsal, dynamisch
81.52.21↔ Erstimplantation einer Monokopfprothese	81.62.99↔ Spondylodese oder Reoperation einer Spondylodese von 2-3 Wirbeln, sonstige
81.52.22↔ Erstimplantation einer Duokopfprothese	81.63.00↔ Spondylodese oder Reoperation einer Spondylodese von 4-8 Wirbeln, n.n.bez.
81.52.31↔ Erstimplantation einer Stütz- resp. Pfannendachschale einer Hüftendoprothese	81.63.10↔ Spondylodese von 4 - 6 Wirbeln, dorsal
81.52.41↔ Implantation bei Wechsel einer Monokopfprothese	81.63.11↔ Spondylodese von 4 - 6 Wirbeln, dorsal und ventral kombiniert, interkorporell
81.52.42↔ Implantation bei Wechsel einer Duokopfprothese	81.63.12↔ Spondylodese von 4 - 6 Wirbeln, ventral, interkorporell
81.52.51↔ Implantation bei Wechsel einer Stütz- resp. Pfannendachschale einer Hüftendoprothese	81.63.13↔ Spondylodese von 4 - 6 Wirbeln, dorsal, dynamisch
81.52.52↔ Implantation bei Wechsel des Inlays einer Hüftendoprothese	
81.52.53↔ Implantation bei Wechsel des Kopfs einer Hüftendoprothese	
81.52.54↔ Implantation bei Wechsel von Kopf sowie Inlay einer Hüftendoprothese	
81.52.55↔ Implantation bei Wechsel von Kopf, Inlay sowie Pfanne einer Hüftendoprothese	
81.52.56↔ Implantation bei Wechsel von Inlay sowie Pfanne einer Hüftendoprothese	
81.52.57↔ Implantation bei Wechsel von Stütz- resp. Pfannendachschale sowie Pfanne einer Hüftendoprothese	

81.63.20↔	Spondylodese von 7 - 8 Wirbeln, dorsal	84.51.12↔	Einsetzen von interkorporellen Cages, 3 Segmente
81.63.21↔	Spondylodese von 7 - 8 Wirbeln, dorsal und ventral kombiniert, interkorporell	84.51.13↔	Einsetzen von interkorporellen Cages, 4 oder mehr Segmente
81.63.22↔	Spondylodese von 7 - 8 Wirbeln, ventral, interkorporell	84.51.99↔	Einsetzen von interkorporellen Implantaten, sonstige
81.63.23↔	Spondylodese von 7 - 8 Wirbeln, dorsal, dynamisch	92.39.00↔	Sonstige stereotaktische Radiochirurgie, n.n.bez.
81.63.99↔	Spondylodese oder Reoperation einer Spondylodese von 4-8 Wirbeln, sonstige	92.39.01↔	Andere Hochvoltstrahlentherapie, stereotaktische Bestrahlung, fraktioniert, zerebral, n.n.bez.
81.64.00↔	Spondylodese oder Reoperation einer Spondylodese von 9 oder mehr Wirbeln, n.n.bez.	92.39.11↔	Andere Hochvoltstrahlentherapie, stereotaktische Bestrahlung, fraktioniert, extrazerebral, n.n.bez.
81.64.10↔	Spondylodese von 9 oder mehr Wirbeln, dorsal	92.39.20↔	Andere Hochvoltstrahlentherapie, stereotaktische Bestrahlung, fraktioniert, zerebral, intensitätsmodulierte Radiotherapie
81.64.11↔	Spondylodese von 9 oder mehr Wirbeln, dorsal und ventral kombiniert, interkorporell	92.39.21↔	Andere Hochvoltstrahlentherapie, stereotaktische Bestrahlung, fraktioniert, zerebral, intensitätsmodulierte Bogenbestrahlung (IMAT)
81.64.99↔	Spondylodese oder Reoperation einer Spondylodese von 9 oder mehr Wirbeln, sonstige	92.39.22↔	Andere Hochvoltstrahlentherapie, stereotaktische Bestrahlung, fraktioniert, zerebral, bildgestützte Einstellung
81.65.10↔	Vertebroplastik, 1 Wirbelkörper	92.39.29↔	Andere Hochvoltstrahlentherapie, stereotaktische Bestrahlung, fraktioniert, zerebral, sonstige
81.65.11↔	Vertebroplastik, 2 Wirbelkörper	92.39.30↔	Andere Hochvoltstrahlentherapie, stereotaktische Bestrahlung, fraktioniert, extrazerebral, intensitätsmodulierte Radiotherapie
81.65.12↔	Vertebroplastik, 3 Wirbelkörper	92.39.31↔	Andere Hochvoltstrahlentherapie, stereotaktische Bestrahlung, fraktioniert, extrazerebral, intensitätsmodulierte Bogenbestrahlung (IMAT)
81.65.13↔	Vertebroplastik, 4 und mehr Wirbelkörper	92.39.32↔	Andere Hochvoltstrahlentherapie, stereotaktische Bestrahlung, fraktioniert, extrazerebral, bildgestützte Einstellung
81.65.99↔	Vertebroplastik, sonstige	92.39.39↔	Andere Hochvoltstrahlentherapie, stereotaktische Bestrahlung, fraktioniert, extrazerebral, sonstige
81.66.10↔	Kyphoplastik, 1 Wirbelkörper		
81.66.11↔	Kyphoplastik, 2 Wirbelkörper		
81.66.12↔	Kyphoplastik, 3 Wirbelkörper		
81.66.13↔	Kyphoplastik, 4 und mehr Wirbelkörper		
81.66.99↔	Kyphoplastik, sonstige		
84.51.10↔	Einsetzen von interkorporellen Cages, 1 Segment		
84.51.11↔	Einsetzen von interkorporellen Cages, 2 Segmente		

**Prozedur L33-2**

93.57.12‡↔ Kontinuierliche Sogbehandlung bei einer Vakuumversiegelung, 8 Tage und länger

**Prozedur L33-3**

86.88.50↔	Anlage oder Wechsel eines Systems zur Vakuumversiegelung, tiefreichend, an Knochen und Gelenken der Extremitäten	86.88.53↔	Anlage oder Wechsel eines Systems zur Vakuumversiegelung, endorektal
86.88.51↔	Anlage oder Wechsel eines Systems zur Vakuumversiegelung, tiefreichend, an Thorax, Mediastinum und Sternum	86.88.59↔	Anlage oder Wechsel eines Systems zur Vakuumversiegelung, an Haut und Unterhaut oder sonstigen Lokalisationen
86.88.52↔	Anlage oder Wechsel eines Systems zur Vakuumversiegelung, am offenen Abdomen		

**ADRG L38****Komplizierende Prozeduren mit bestimmtem operativen Eingriff oder Multiviszeraleingriff bei Krankheiten und Störungen der Harnorgane**

Komplizierende Prozeduren und (Definition der DRG (L03Z oder Definition der DRG (L04A oder Definition der DRG (L13A oder Definition der DRG (L18A) oder Multiviszeraleingriff

**DRG L38Z****Komplizierende Prozeduren mit bestimmtem operativen Eingriff oder Multiviszeraleingriff bei Krankheiten und Störungen der Harnorgane****ADRG L40****Diagnostische Ureterorenoskopie**

Prozedur in Tabelle L40-1

**DRG L40Z****Diagnostische Ureterorenoskopie****Prozedur L40-1**

55.03.00‡↔	Perkutane Nephrostomie ohne Desintegration von Steinmaterial, n.n.bez.	55.04.00‡↔	Perkutane Nephrostomie mit Desintegration von Steinmaterial, n.n.bez.
55.03.10‡↔	Perkutane Nephrostomie ohne Desintegration von Steinmaterial, Entfernung von Harnstein(en) aus dem Nierenbecken	55.04.10‡↔	Perkutane Nephrostomie mit Desintegration von Steinmaterial, Entfernung von Harnstein(en) aus dem Nierenbecken
55.03.11‡↔	Perkutane Nephrostomie ohne Desintegration von Steinmaterial, Entfernung von Harnstein(en) aus dem Ureter	55.04.11‡↔	Perkutane Nephrostomie mit Desintegration von Steinmaterial, Entfernung von Harnstein(en) aus dem Ureter
55.03.99‡↔	Perkutane Nephrostomie ohne Desintegration von Steinmaterial, sonstige	55.04.99‡↔	Perkutane Nephrostomie mit Desintegration von Steinmaterial, sonstige

55.21†↔	Nephroskopie	55.92†↔	Perkutane Aspiration an der Niere (Nierenbecken)
55.22†↔	Pyeloskopie	56.31†↔	Ureterskopie

**ADRG L42**

**Extrakorporale Stosswellenlithotripsie (ESWL) bei Harnsteinen**

Hauptdiagnose in Tabelle L42-1 und Prozedur in Tabelle L42-3

**DRG L42A**

**Extrakorporale Stosswellenlithotripsie (ESWL) bei Harnsteinen mit auxiliären Massnahmen oder bei Para- / Tetraplegie**

Prozedur in Tabelle L42-4 oder Nebendiagnose in Tabelle L42-2

**DRG L42B**

**Extrakorporale Stosswellenlithotripsie (ESWL) bei Harnsteinen**

**Hauptdiagnose L42-1**

N13.0	Hydronephrose b ureteropelviner Obstruktion	N20.2	Nierenstein u Ureterstein gleichzeitig
N13.1	Hydronephrose b Ureterstriktur, aonkl	N20.9	Harnstein, nnbez
N13.2	Hydronephrose b Obstruktion d Nieren- u Ureterstein	N21.0	Stein in Harnblase
N13.3	Sonstige u nnbez Hydronephrose	N21.1	Urethrastein
N13.4	Hydroureter	N21.8	Stein in sonstigen unteren Harnwegen
N13.5	Abknickung u Striktur Ureters oh Hydronephrose	N21.9	Stein in unteren Harnwegen, nnbez
N20.0	Nierenstein	N23	Nnbez Nierenkolik
N20.1	Ureterstein		

**Nebendiagnose L42-2**

G04.1	Tropische spastische Paraplegie	G82.42	Spast Tetrapares u Tetrapleg, chron kompl QSL
G82.02	Schlaff Parapares u Parapleg, chron kompl QSL	G82.43	Spast Tetrapares u Tetrapleg, chron inkompl QSL
G82.03	Schlaff Parapares u Parapleg, chron inkompl QSL	G82.49	Spast Tetrapares u Tetrapleg, nnbez
G82.09	Schlaff Parapares u Parapleg, nnbez	G82.52	Tetrapares u Tetrapleg, chron kompl QSL
G82.12	Spast Parapares u Parapleg, chron kompl QSL	G82.53	Tetrapares u Tetrapleg, nnbez, chron inkompl QSL
G82.13	Spast Parapares u Parapleg, chron inkompl QSL	G82.59	Tetrapares u Tetrapleg, nnbez
G82.19	Spast Parapares u Parapleg, nnbez	G95.1	Vaskuläre Myelopathien
G82.22	Parapares u Parapleg, nnbez, chron kompl QSL	G95.2	Rückenmarkskompression, nnbez
G82.23	Parapares u Parapleg, nnbez, chron inkompl QSL	G95.80	HarnblasLähm b Schädig ob motor Neuron [UMNL]
G82.29	Parapares u Parapleg, nnbez	G95.81	HarnblasLähm b Schädig unt motor Neuron [LMNL]
G82.32	Schlaff Tetrapares u Tetrapleg, chron kompl QSL	G95.9	KH Rückenmark, nnbez
G82.33	Schlaff Tetrapares u Tetrapleg, chron inkompl QSL	P11.51	Geburtsverletzung Wirbelsäule u RM m chron QSL
G82.39	Schlaff Tetrapares u Tetrapleg, nnbez		

**Prozedur L42-3**

98.51†↔	Extrakorporelle Stosswellen-Lithotripsie [ESWL] von Niere, Ureter und/oder Blase
---------	--

**Prozedur L42-4**

55.01.00†↔	Nephrotomie, n.n.bez.	57.0x.00†↔	Transurethrale Drainage der Harnblase, n.n.bez.
55.01.10†↔	Nephrotomie, perkutan-transrenal	57.0x.10†↔	Transurethrale Drainage der Harnblase, Entfernung eines Harnsteins
55.01.99†↔	Nephrotomie, sonstige	57.0x.11†↔	Transurethrale Drainage der Harnblase, Entfernung eines Fremdkörpers
55.02.00†↔	Nephrostomie, n.n.bez.	57.0x.12†↔	Transurethrale Drainage der Harnblase, Operative Ausräumung einer Harnblasentamponade
55.02.10†↔	Nephrostomie, perkutan-transrenal	57.0x.99†↔	Transurethrale Drainage der Harnblase, sonstige
55.02.99†↔	Nephrostomie, sonstige	57.19.10†↔	Sonstige Zystotomie, endoskopische Entfernung eines Harnsteins, perkutan-transvesikal
55.03.00†↔	Perkutane Nephrostomie ohne Desintegration von Steinmaterial, n.n.bez.	57.19.11†↔	Sonstige Zystotomie, Endoskopische Entfernung eines Fremdkörpers, perkutan-transvesikal
55.03.10†↔	Perkutane Nephrostomie ohne Desintegration von Steinmaterial, Entfernung von Harnstein(en) aus dem Nierenbecken	57.19.21†↔	Sonstige Zystotomie, Zystotomie (Sectio alta), mit Entfernung eines Steines
55.03.11†↔	Perkutane Nephrostomie ohne Desintegration von Steinmaterial, Entfernung von Harnstein(en) aus dem Ureter	57.19.22†↔	Sonstige Zystotomie, Zystotomie (Sectio alta), mit Entfernung eines Fremdkörpers
55.03.99†↔	Perkutane Nephrostomie ohne Desintegration von Steinmaterial, sonstige	57.19.23†↔	Sonstige Zystotomie, Zystotomie (Sectio alta), mit Ausräumung einer Blasentamponade
55.05†↔	Perkutan-transrenale Erweiterung des pyeloureteralen Übergangs	57.32†↔	Sonstige Zystoskopie
55.23†↔	Geschlossene [perkutane] [Nadel-] Biopsie an der Niere	58.22†↔	Sonstige Urethroskopie
55.92†↔	Perkutane Aspiration an der Niere (Nierenbecken)		
55.93†↔	Ersetzen einer Nephrostomie-Kanüle		
55.94†↔	Ersetzen einer Pyelostomie-Kanüle		

58.93.00†↔	Implantation, Revision, Entfernung eines Harnblasensphinkters, n.n.bez.	59.8x.00†↔	Ureter-Katheterisierung, n.n.bez.
58.93.21†↔	Entfernen eines künstlichen Harnblasensphinkters	59.8x.10†↔	Ureter-Katheterisierung, Einlage, transurethral
58.93.31†↔	Revision ohne Ersatz eines künstlichen Harnblasensphinkters	59.8x.11†↔	Ureter-Katheterisierung, Wechsel, transurethral
58.93.99†↔	Implantation, Revision, Entfernung eines Harnblasensphinkters, sonstige	59.8x.12†↔	Ureter-Katheterisierung, Einlage, perkutan-transrenal
58.99.00†↔	Sonstige Operationen an Urethra und Periurethralgewebe, n.n.bez.	59.8x.99†↔	Ureter-Katheterisierung, sonstige
58.99.10†↔	Sonstige Operationen an Urethra und Periurethralgewebe, Einlegen und Wechsel eines Stent in die Urethra	59.93†↔	Ersetzen eines Ureterostomie-Katheters
58.99.99†↔	Sonstige Operationen an Urethra und Periurethralgewebe, sonstige	97.61†↔	Entfernen eines Pyelostomie- oder Nephrostomie-Katheters
		97.62†↔	Entfernen eines Ureterostomie- oder Ureterkatheters

**ADRG L60****Niereninsuffizienz, mehr als ein Belegungstag**

Hauptdiagnose in Tabelle L60-1 und Verweildauer &gt; 1 Tag

**DRG L60A****Niereninsuffizienz, mehr als ein Belegungstag, mit Dialyse, akutem Nierenversagen und äusserst schweren CC oder mit Dialyse und akutem Nierenversagen oder äusserst schweren CC, Alter < 16 Jahre**

Hauptdiagnose in Tabelle L60-2 und PCCL &gt; 3 und Dialyse oder Dialyse und (Hauptdiagnose in Tabelle L60-2 oder PCCL &gt; 3) und Alter &lt; 16 Jahre

**DRG L60B****Niereninsuffizienz, mehr als ein Belegungstag, mit Dialyse und akutem Nierenversagen oder äusserst schweren CC, Alter > 15 Jahre**

Dialyse und (Hauptdiagnose in Tabelle L60-2 oder PCCL &gt; 3)

**DRG L60C****Niereninsuffizienz, mehr als ein Belegungstag, mit Dialyse oder äusserst schweren CC**

PCCL &gt; 3 oder Dialyse

**DRG L60D****Niereninsuffizienz, mehr als ein Belegungstag****Diagnose L60-1**

I12.00	Hypertens NierenKH m Niereninsuff, oA hypert Kris	N18.4	Chron Nierenkrankheit, Stadium 4
I12.01	Hypertens NierenKH m Niereninsuff, mA hypert Kris	N18.5	Chron Nierenkrankheit, Stadium 5
I13.10	Hypertens He-/NierKH mit Niereninsuff, oA hypert Kris	N18.80	Einseitige chron Nierenfunktionsstörung
I13.11	Hypertens He-/NierKH m Niereninsuff, mA hypert Kris	N18.89	Sonst chron Nierenkrankheit, Stadium nnbez
N17.0	Akutes Nierenversagen m Tubulusnekrose	N18.9	Chronische Nierenkrankheit, nicht näher bezeichnet
N17.1	Akutes Nierenversagen m akuter Rindennekrose	N19	Nnbez Niereninsuffizienz
N17.2	Akutes Nierenversagen m Marknekrose	N99.0	Nierenversagen nach med Maßnahmen
N17.8	Sonstiges akutes Nierenversagen	R34	Anurie u Oligurie
N17.9	Akutes Nierenversagen, nnbez	T79.5	Traumatische Anurie
N18.1	Chron Nierenkrankheit, Stadium 1	Z49.0	Vorbereitung auf Dialyse
N18.2	Chron Nierenkrankheit, Stadium 2	Z49.1	Extrakorporale Dialyse
N18.3	Chron Nierenkrankheit, Stadium 3		

**Hauptdiagnose L60-2**

N17.0	Akutes Nierenversagen m Tubulusnekrose	N17.8	Sonstiges akutes Nierenversagen
N17.1	Akutes Nierenversagen m akuter Rindennekrose	N17.9	Akutes Nierenversagen, nnbez
N17.2	Akutes Nierenversagen m Marknekrose		

**ADRG L62****Neubildungen der Harnorgane**

Hauptdiagnose in Tabelle L62-1

**DRG L62A****Neubildungen der Harnorgane mit äusserst schweren CC**

PCCL &gt; 3

**DRG L62B Neubildungen der Harnorgane, Alter < 16 Jahre**

Alter < 16 Jahre

**DRG L62C Neubildungen der Harnorgane, Alter > 15 Jahre**

**Diagnose L62-1**

C64	BNB der Niere, ausgenommen Nierenbecken	C79.1	Sekundäre BNB Harnblase, sonst u nnbez Harnorgane
C65	BNB Nierenbecken	D09.0	Carcinoma in situ Harnblase
C66	BNB Ureter	D09.1	Carcinoma in situ sonst u nnbez Harnorgane
C67.0	Bösartige Neubildung: Trigonum vesicae	D30.0	Gutartige Neubildung Niere
C67.1	Bösartige Neubildung: Apex vesicae	D30.1	Gutartige Neubildung Nierenbecken
C67.2	Bösartige Neubildung: Laterale Harnblasenwand	D30.2	Gutartige Neubildung Ureter
C67.3	Bösartige Neubildung: Vordere Harnblasenwand	D30.3	Gutartige Neubildung Harnblase
C67.4	Bösartige Neubildung: Hintere Harnblasenwand	D30.4	Gutartige Neubildung Urethra
C67.5	Bösartige Neubildung: Harnblasenhals	D30.7	Gutartige Neubildung sonstige Harnorgane
C67.6	Bösartige Neubildung: Ostium ureteris	D30.9	Gutartige Neubildung Harnorgan, nnbez
C67.7	Bösartige Neubildung: Urachus	D41.0	NB unsich/unbek Verhalt Niere
C67.8	BNB: Harnblase, mehrere Teilbereiche überlappend	D41.1	NB unsich/unbek Verhalt Nierenbecken
C67.9	Bösartige Neubildung: Harnblase, nicht näher bezeichnet	D41.2	NB unsich/unbek Verhalt Ureter
C68.0	Bösartige Neubildung: Urethra	D41.3	NB unsich/unbek Verhalt Urethra
C68.1	Bösartige Neubildung: Paraurethrale Drüse	D41.4	NB unsich/unbek Verhalt Harnblase
C68.8	BNB: Harnorgane, mehrere Teilbereiche überlappend	D41.7	NB unsich/unbek Verhalt sonstige Harnorgane
C68.9	Bösartige Neubildung: Harnorgan, nicht näher bezeichnet	D41.9	NB unsich/unbek Verhalt Harnorgan, nnbez
C79.0	Sekundäre BNB Niere u Nierenbecken	N30.4	Strahlenzystitis

**ADRG L63 Infektionen der Harnorgane**

Hauptdiagnose in Tabelle L63-1

**DRG L63A Infektionen der Harnorgane mit äusserst schweren CC, Alter < 6 Jahre**

PCCL > 3 und Alter < 6 Jahre

**DRG L63B Infektionen der Harnorgane mit äusserst schweren CC, Alter > 5 Jahre**

PCCL > 3

**DRG L63C Infektionen der Harnorgane, Alter < 12 Jahre oder Kathetereinlage**

Alter < 12 Jahre oder Prozedur in Tabelle L63-2

**DRG L63D Infektionen der Harnorgane, Alter > 11 Jahre mit schweren CC**

PCCL > 2

**DRG L63E Infektionen der Harnorgane, Alter > 11 Jahre**

**Hauptdiagnose L63-1**

A18.1	Tuberkulose Urogenitalsystem	N15.11	Perinephritischer Abszess
A98.5	Hämorrhagisches Fieber mit renalem Syndrom	N30.0	Akute Zystitis
B65.0	Schistosom durch Schistosoma haematob [Blasenbilharz]	N30.2	Sonstige chronische Zystitis
N10	Akute tubulointerstitielle Nephritis	N30.3	Trigonumzystitis
N11.1	Chronische obstruktive Pyelonephritis	N30.8	Sonstige Zystitis
N11.8	Sonstige chron tubulointerstitielle Nephritis	N30.9	Zystitis, nnbez
N11.9	Chronische tubulointerstitielle Nephritis, nnbez	N34.0	Harnröhrenabszeß
N12	Tubulointerstitielle Nephritis, n als akut od chron bez	N34.1	Unspezifische Urethritis
N13.6	Pyonephrose	N34.2	Sonstige Urethritis
N13.8	Sonst obstruktive Uropathie u Refluxuropathie	N34.3	Urethrales Syndrom, nnbez
N15.10	Nierenabszess	N39.0	Harnwegsinfektion, Lokalisation nnbez



**Prozedur L63-2**

56.91†↔	Dilatation des Ureterostiums	57.19.22†↔	Sonstige Zystotomie, Zystotomie (Sectio alta), mit Entfernung eines Fremdkörpers
57.0x.00†↔	Transurethrale Drainage der Harnblase, n.n.bez.	57.19.23†↔	Sonstige Zystotomie, Zystotomie (Sectio alta), mit Ausräumung einer Blasenentamponade
57.0x.10†↔	Transurethrale Drainage der Harnblase, Entfernung eines Harnsteins	57.32†↔	Sonstige Zystoskopie
57.0x.11†↔	Transurethrale Drainage der Harnblase, Entfernung eines Fremdkörpers	59.8x.00†↔	Ureter-Katheterisierung, n.n.bez.
57.0x.12†↔	Transurethrale Drainage der Harnblase, Operative Ausräumung einer Harnblasentamponade	59.8x.10†↔	Ureter-Katheterisierung, Einlage, transurethral
57.0x.99†↔	Transurethrale Drainage der Harnblase, sonstige	59.8x.11†↔	Ureter-Katheterisierung, Wechsel, transurethral
57.19.10†↔	Sonstige Zystotomie, endoskopische Entfernung eines Harnsteins, perkutan-transvesikal	59.8x.12†↔	Ureter-Katheterisierung, Einlage, perkutan-transrenal
57.19.11†↔	Sonstige Zystotomie, Endoskopische Entfernung eines Fremdkörpers, perkutan-transvesikal	59.8x.99†↔	Ureter-Katheterisierung, sonstige
57.19.21†↔	Sonstige Zystotomie, Zystotomie (Sectio alta), mit Entfernung eines Steines	59.93†↔	Ersetzen eines Ureterostomie-Katheters
		97.62†↔	Entfernen eines Ureterostomie- oder Ureterkatheters

**ADRG L64****Harnsteine und Harnwegsobstruktion oder Urethrastraktur, andere leichte bis moderate Erkrankungen der Harnorgane, mehr als ein Belegungstag oder Beschwerden und Symptome der Harnorgane**

Hauptdiagnose in Tabelle L64-1 oder Hauptdiagnose in Tabelle L64-2 oder Hauptdiagnose in Tabelle L64-3 und Verweildauer > 1 Tag oder Hauptdiagnose in Tabelle L64-4

**DRG L64A****Harnsteine und Harnwegsobstruktion, Alter > 75 J. od. mit schw. CC oder Urethrastraktur, andere leichte bis moderate Erkr. der Harnorgane, mehr als ein Beleg.tag oder Beschw. und Sympt. der Harnorg. oder Urethrozystoskopie**

Alter > 75 Jahre oder PCCL > 2 oder Hauptdiagnose in Tabelle L64-2 oder Hauptdiagnose in Tabelle L64-3 und Verweildauer > 1 Tag oder Hauptdiagnose in Tabelle L64-4 oder Prozedur in Tabelle L64-5

**DRG L64B****Harnsteine und Harnwegsobstruktion, Alter < 76 Jahre****Diagnose L64-1**

N13.0	Hydronephrose b ureteropelviner Obstruktion	N20.2	Nierenstein u Ureterstein gleichzeitig
N13.1	Hydronephrose b Ureterstraktur, aonkl	N20.9	Harnstein, nnbez
N13.2	Hydronephrose b Obstruktion d Nieren- u Ureterstein	N21.0	Stein in Harnblase
N13.3	Sonstige u nnbez Hydronephrose	N21.1	Urethrastein
N13.4	Hydroureter	N21.8	Stein in sonstigen unteren Harnwegen
N13.5	Abknickung u Striktur Ureters oh Hydronephrose	N21.9	Stein in unteren Harnwegen, nnbez
N20.0	Nierenstein	N23	Nnbez Nierenkolik
N20.1	Ureterstein	N30.1	Interstitielle Zystitis (chronisch)

**Hauptdiagnose L64-2**

N35.0	Posttraumatische Harnröhrenstraktur	N35.9	Harnröhrenstraktur, nnbez
N35.1	Postinfektiöse Harnröhrenstraktur, aonkl	N99.1	Harnröhrenstraktur nach med Maßnahmen
N35.8	Sonstige Harnröhrenstraktur		

**Hauptdiagnose L64-3**

N13.7	Uropathie in Zus m vesikoureteralem Reflux	Q62.2	Angeborener Megaureter
N13.9	Obstruktive Uropathie u Refluxuropathie, nnbez	Q62.3	Sonst (angeb) obstruktive Defekte Nierenbecken u Ureter
N26	Schrumpfniere, nnbez	Q62.4	Agnesie Ureter
N39.1	Persistierende Proteinurie, nnbez	Q62.5	Duplikatur Ureter
N39.2	Orthostatische Proteinurie, nnbez	Q62.6	Lageanomalie Ureter
N39.81	Flankenschmerz-Hämaturie-Syndrom	Q62.7	Angeborener vesiko-ureterorener Reflux
N39.88	Sonstige nbez KH Harnsystem	Q62.8	Sonstige angeborene Fehlbildungen Ureter
N39.9	KH Harnsystem, nnbez	Q63.0	Akzessorische Niere
Q60.0	Nierenagenesie, einseitig	Q63.1	Gelappte Niere, verschmolzene Niere u Hufeisenniere
Q60.2	Nierenagenesie, nnbez	Q63.2	Ektope Niere
Q60.3	Nierenhypoplasie, einseitig	Q63.3	Hyperplastische Niere u Riesenniere
Q60.5	Nierenhypoplasie, nnbez	Q63.8	Sonstige nbez angeborene Fehlbildungen Niere
Q60.6	Potter-Syndrom	Q63.9	Angeborene Fehlbildung Niere, nnbez
Q62.0	Angeborene Hydronephrose	S37.00	Verletzung Niere, nnbez
Q62.1	Atresie und (angeborene) Stenose Ureter	S37.01	Prellung u Hämatom Niere

S37.30	Verletzung Harnröhre, nnbez	T83.2	Mechanische Komplik d Harnorgantransplantat
S37.31	Verletzung Harnröhre, Pars membranacea	T83.4	Mechan Komplik d so Proth/Implant/Transpl im Genitaltrakt
S37.32	Verletzung Harnröhre, Pars spongiosa	T83.6	Infektion/entzündl Rkt d Proth/Implant/Transpl im GenitTrakt
T83.0	Mechan Komplik d Harnwegskatheter (Verweilkatheter)	T83.8	So Komplik d Proth/Implant/Transpl im Urogenitaltrakt
T83.1	Mechan Komplik d so Geräte od Implantate im Harntrakt	T83.9	Nnbez Komplik d Proth/Implant/Transpl im Urogenitaltrakt

### Hauptdiagnose L64-4

N02.0	Rezidiv/persist Hämaturie, minimale glomerul Läsion	R31	Nnbez Hämaturie
N02.1	Rezidiv/persist Hämaturie, fok/segm glomerul Läsionen	R32	Nnbez Haminkontinenz
N02.2	Rezidiv/persist Hämaturie, diff membr GN	R33	Harnverhaltung
N02.3	Rezidiv/persist Hämaturie, diff mesangioprolif GN	R35	Polyurie
N02.4	Rezidiv/persist Hämaturie, diff endokapillär-proliferat GN	R36	Ausfluß aus Hamröhre
N02.5	Rezidiv/persist Hämaturie, diffuse mesangiokapilläre GN	R39.0	Urin-Extravasation
N02.6	Rezidiv/persist Hämaturie, Dense-deposit-KH	R39.1	Sonstige Miktionsstörungen
N02.7	Rezidiv/persist Hämaturie, GN m diffuser Halbmondbild	R39.2	Extrarenale Urämie
N02.8	Rezidiv/persist Hämaturie, sonst morpholog Veränderung	R39.8	Sonstige u nnbez Sympt Harnsystem
N02.9	Rezidiv/persist Hämaturie, Art morphol Veränderung nnbez	R80	Isolierte Proteinurie
N39.3	Belastungsinkontinenz [Stressinkontinenz]	R82.0	Chylurie
N39.40	Reflexinkontinenz	R82.3	Hämoglobinurie
N39.41	Überlaufinkontinenz	R82.5	Erhöhte Urinwerte Drogen AM biologisch aktive Subst
N39.42	Dranginkontinenz	R82.7	Abnorm Befund mikrobiologische Urinuntersuchung
N39.43	Extraurethrale Harninkontinenz	R82.8	Abnorm Befund zytolog u histolog Urinuntersuchung
N39.47	Rezidivinkontinenz	R82.9	Sonstige u nnbez abnorme Urinbefunde
N39.48	Sonst nbez Harninkontinenz	R93.4	Abnorm Befund bildgeb Diagnostik Harnorgane
R30.0	Dysurie	R94.4	Abnorme Ergebnisse Nierenfunktionsprüfungen
R30.1	Tenesmus vesicae	R94.8	Abnorme Ergebnisse Fktrprüf so Organe/Organsysteme
R30.9	Schmerzen b Wasserlassen, nnbez		

### Prozedur L64-5

56.91†↔	Dilatation des Ureterostiums	57.19.22†↔	Sonstige Zystotomie, Zystotomie (Sectio alta), mit Entfernung eines Fremdkörpers
57.0x.00†↔	Transurethrale Drainage der Harnblase, n.n.bez.	57.19.23†↔	Sonstige Zystotomie, Zystotomie (Sectio alta), mit Ausräumung einer Blasenlamponade
57.0x.10†↔	Transurethrale Drainage der Harnblase, Entfernung eines Harnsteins	57.32†↔	Sonstige Zystoskopie
57.0x.11†↔	Transurethrale Drainage der Harnblase, Entfernung eines Fremdkörpers	59.8x.00†↔	Ureter-Katheterisierung, n.n.bez.
57.0x.12†↔	Transurethrale Drainage der Harnblase, Operative Ausräumung einer Harnblasentamponade	59.8x.10†↔	Ureter-Katheterisierung, Einlage, transurethral
57.0x.99†↔	Transurethrale Drainage der Harnblase, sonstige	59.8x.11†↔	Ureter-Katheterisierung, Wechsel, transurethral
57.19.10†↔	Sonstige Zystotomie, endoskopische Entfernung eines Harnsteins, perkutan-transvesikal	59.8x.12†↔	Ureter-Katheterisierung, Einlage, perkutan-transrenal
57.19.11†↔	Sonstige Zystotomie, Endoskopische Entfernung eines Fremdkörpers, perkutan-transvesikal	59.8x.99†↔	Ureter-Katheterisierung, sonstige
57.19.21†↔	Sonstige Zystotomie, Zystotomie (Sectio alta), mit Entfernung eines Steines	59.93†↔	Ersetzen eines Ureterostomie-Katheters
		97.62†↔	Entfernen eines Ureterostomie- oder Ureterkatheters

#### ADRG L68

### Andere mässig schwere Erkrankungen der Harnorgane oder Harnblasenlähmung, mehr als ein Belegungstag

Hauptdiagnose in Tabelle L68-1 oder Hauptdiagnose in Tabelle L68-2 und Verweildauer > 1 Tag

#### DRG L68A

### Andere mässig schwere Erkrankungen der Harnorgane oder Harnblasenlähmung, mehr als ein Belegungstag, Alter < 16 Jahre

Alter < 16 Jahre

#### DRG L68B

### Andere mässig schwere Erkrankungen der Harnorgane oder Harnblasenlähmung, mehr als ein Belegungstag, Alter > 15 Jahre

### Hauptdiagnose L68-1

E12.20	DM iVm Fehl-/Mangelernähr m Nierenkomplik, n entgl bez	M10.30	Gicht d Nierenfunktionsstörung, mehrere Lok
E12.21	DM iVm Fehl-/Mangelernähr m Nierenkomplik, entgl bez	M10.31	Gicht d Nierenfunktionsstörung, Schulterregion
F45.34	Somatof auton Fktstör, Urogenitalsyst	M10.32	Gicht d Nierenfunktionsstörung, Oberarm
I12.90	Hypertens NierenKH oh Niereninsuff, oA hypert Kris	M10.33	Gicht d Nierenfunktionsstörung, Unterarm
I12.91	Hypertens NierenKH oh Niereninsuff, mA hypert Kris	M10.34	Gicht d Nierenfunktionsstörung, Hand
I72.2	Aneurysma u Dissektion Nierenarterie	M10.35	Gicht d Nierenfunktionsstörung, Beckenregion/OS
I82.3	Embolie u Thrombose Nierenvene	M10.36	Gicht d Nierenfunktionsstörung, Unterschenkel

M10.37	Gicht d Nierenfunktionsstörung, Knöchel/Fuß	N15.8	Sonst nbez tubulointerstitielle Nieren-KH
M10.38	Gicht d Nierenfunktionsstörung, sonstige Lok	N15.9	Tubulointerstitielle Nierenkrankheit, nnbez
M10.39	Gicht d Nierenfunktionsstörung, nnbez Lokalisationen	N25.0	Renale Osteodystrophie
N00.0	Akut nephrit Synd, minimale glomeruläre Läsion	N25.1	Renaler Diabetes insipidus
N00.1	Akut nephrit Synd, fokale u segment glomerul Läsionen	N25.8	Sonst KH infolge Schädigung tubuläre Nierenfunktion
N00.2	Akut nephrit Synd, diffuse membranöse GN	N25.9	KH infolge Schädigung tubuläre Nierenfunktion, nnbez
N00.3	Akut nephrit Synd, diffuse mesangioproliferative GN	N27.0	Kleine Niere unbek Ursache, einseitig
N00.4	Akut nephrit Synd, diffuse endokap-prolif GN	N27.1	Kleine Niere unbek Ursache, bdseitig
N00.5	Akut nephrit Synd, diffuse mesangiokapilläre GN	N27.9	Kleine Niere unbek Ursache, nnbez
N00.6	Akut nephrit Synd, Ddense-deposit-KH	N28.1	Zyste Niere, erworben
N00.7	Akut nephrit Synd, GN m diffuser Halbmondbildung	N28.8	Sonstige nbez KH Niere/Ureter
N00.8	Akut nephrit Synd, sonst morpholog Veränderungen	N28.9	Krankheit Niere/Ureter, nnbez
N00.9	Akut nephrit Synd, Art morpholog Veränderung nnbez	N31.0	Ungehemmte neurogene Blasenentleerung, aonkl
N01.0	Rapid-progress nephrit Syndminimale glomeruläre Läsion	N31.1	Neurogene Reflexblase, aonkl
N01.1	Rapid-progress nephrit Synd, fok/segm glomerul Läsionen	N31.2	Schlaaffe neurogene Hamblase, aonkl
N01.2	Rapid-progress nephrit Synd, diffuse membranöse GN	N31.80	Neuromusk Low-compliance-Blas, organ fix
N01.3	Rapid-progress nephrit Synd, Art mesangioprolif GN	N31.81	Hypo-/Akontraktil BlasMusK oh neurol Substr
N01.4	Rapid-progress nephrit Synd, diff endokap-prolif GN	N31.82	Instabil Blase oh neurolog Substr
N01.5	Rapid-progress nephrit Synd, diff mesangiokapilläre GN	N31.88	Sonst neuromusk Dysfunkt Hamblas
N01.6	Rapid-progress nephrit Synd, Ddense-deposit-KH	N31.9	Neuromuskuläre Dysfunktion Hamblase, nnbez
N01.7	Rapid-progress nephrit Synd, GN m diff Halbmondbild	N32.0	Blasenhalsobstruktion
N01.8	Rapid-progress nephrit Synd, sonst morpholog Veränder	N32.1	Vesikointestinalfistel
N01.9	Rapid-progress nephrit Synd, Art morph Veränderung nnbez	N32.2	Harnblasenfistel, aonkl
N03.0	Chron nephrit Synd, minimale glomeruläre Läsion	N32.3	Harnblasendivertikel
N03.1	Chron nephrit Synd, fokale/segmentale glomerul Läsionen	N32.4	Harnblasenruptur, nichttraumatisch
N03.2	Chron nephrit Synd, diffuse membranöse GN	N32.8	Sonstige nbez KH Hamblase
N03.3	Chron nephrit Synd, diffuse mesangioproliferative GN	N32.9	KH Hamblase, nnbez
N03.4	Chron nephrit Synd, diffuse endokapillär-proliferative GN	N36.0	Harnröhrenfistel
N03.5	Chron nephrit Synd, diffuse mesangiokapilläre GN	N36.1	Harnröhrendivertikel
N03.6	Chron nephrit Synd, Ddense-deposit-KH	N36.2	Harnröhrenkarunkel
N03.7	Chron nephrit Synd, GN m diffuser Halbmondbildung	N36.3	Prolaps Harnröhrenschleimhaut
N03.8	Chron nephrit Synd, sonst morphol Veränderungen	N36.8	Sonstige nbez KH Harnröhre
N03.9	Chron nephrit Synd, Art morphol Veränderung nnbez	N36.9	KH Harnröhre, nnbez
N05.0	Nnbez nephrit Synd, minimale glomeruläre Läsion	N98.0	Infektion i Zusammenhang m artifizierl Insemination
N05.1	Nnbez nephrit Synd, fokale/segmentale glomerul Läsionen	N99.5	FktStör äusseres Stoma Harntrakt
N05.2	Nnbez nephrit Synd, diffuse membranöse GN	N99.8	Sonst KH Urogenitalsystem n med Maßn
N05.3	Nnbez nephrit Synd, diffuse mesangioproliferative GN	Q60.1	Nierenagenesie, beidseitig
N05.4	Nnbez nephrit Synd, diffuse endokapillär-proliferative GN	Q60.4	Nierenhypoplasie, beidseitig
N05.5	Nnbez nephrit Synd, diffuse mesangiokapilläre GN	Q61.0	Angeborene solitäre Nierenzyste
N05.6	Nnbez nephrit Synd, Ddense-deposit-KH	Q61.1	Polyzyst Niere, autosom-dom
N05.7	Nnbez nephrit Synd, GN m diffuser Halbmondbildung	Q61.2	Polyzyst Niere, autosom-dom
N05.8	Nnbez nephrit Synd, sonst morpholog Veränderungen	Q61.3	Polyzystische Niere, nnbez
N05.9	Nnbez nephrit Synd, Art morpholog Veränderung nnbez	Q61.4	Nierendysplasie
N06.0	Isol Proteinurie m Ang morph Veränd, min glomerul Läsion	Q61.5	Medulläre Zystenniere
N06.1	Isol Proteinurie m Ang morph Veränd, fok/segm glom Läs	Q61.8	Sonstige zystische Nierenkrankheiten
N06.2	Isol Proteinurie m Ang morph Veränd, diff membran GN	Q61.9	Zystische Nierenkrankheit, nnbez
N06.3	Isol Proteinurie m Ang morph Veränd, diff mesangprol GN	Q64.1	Ekstrophie Hamblase
N06.4	Isol Proteinurie m Ang morph Veränd, diff endok-prol GN	Q64.2	Angeborene Urethralklappen im hinteren Teil Harnröhre
N06.5	Isol Proteinurie m Ang morph Veränd, diff mesangkap GN	Q64.3	So Atresie u (angeb) Stenose Urethra u Harnblasenhals
N06.6	Isol Proteinurie m Ang morph Veränd, Ddense-deposit-KH	Q64.4	Fehlbildung Urachus
N06.7	Isol Proteinurie m Ang morph Veränd, GN diff Halbmondb	Q64.5	Angeborenes Fehlen Hamblase u Urethra
N06.8	Isol Proteinurie m Ang morph Veränd, so morph Veränd	Q64.6	Angeborenes Divertikel Hamblase
N06.9	Isol Proteinurie m Ang morph Veränd, Art morph Veränd nnbez	Q64.7	Sonst angeborene Fehlbildung Hamblase u Urethra
N07.0	Heredit Nephropathie, aonkl, min glomeruläre Läsion	Q64.8	Sonst nbez angeborene Fehlbildungen Harnsystem
N07.1	Heredit Nephropathie, aonkl, fok/segment glomer Läsion	Q64.9	Angeborene Fehlbildung Harnsystem, nnbez
N07.2	Heredit Nephropathie, aonkl, diffuse membranöse GN	S36.83	Verletzung Retroperitoneum
N07.3	Heredit Nephropathie, aonkl, diffuse mesangioprolif GN	S37.1	Verletzung Harnleiter
N07.4	Heredit Nephropathie, aonkl, diff endokap-prolif GN	S37.20	Verletzung Hamblase, nnbez
N07.5	Heredit Nephropathie, aonkl, diff mesangiokapilläre GN	S37.21	Prellung Hamblase
N07.6	Heredit Nephropathie, aonkl, Ddense-deposit-KH	S37.22	Ruptur Hamblase
N07.7	Heredit Nephropathie, aonkl, GN m diff Halbmondbildung	S37.28	Sonstige Verletzungen Hamblase
N07.8	Heredit Nephropathie, aonkl, so morphol Veränderungen	S37.33	Verletzung Harnröhre, Pars prostatica
N07.9	Heredit Nephropathie, aonkl, Art morphol Veränderung nnbez	S37.38	Verletzung Harnröhre, sonst Teile
N11.0	Nichtobstruktive, m Reflux verb chron Pyelonephritis	T19.0	Fremdkörper in Harnröhre
N14.0	Analgnetika-Nephropathie	T19.1	Fremdkörper in Hamblase
N14.1	Nephropathie d so AM/Drogen/biol akt Subst	T85.71	Infekt u entzündl Reakt durch Katheter zur Peritonealdialyse
N14.2	Nephropathie d nnbez AM/Drogen/biol aktive Subst	T86.10	Akute Funktionsverschlechterung eines Nierentransplantates
N14.3	Nephropathie d Schwermetalle	T86.11	Chron Funktionsverschlechterung eines Nierentransplantates
N14.4	Toxische Nephropathie, aonkl	T86.19	Sonst u nnbez FunktStör, Versagen u Abstoß Nierentranspl
N15.0	Balkan-Nephropathie	Z43.5	Versorgung Zystostoma

Z43.6	Versorgung so künstl Körperöffnungen Harntrakt	Z94.0	Zustand nach Nierentransplantation
Z46.6	Versorgen m u Anpassen Gerät im Harntrakt		

### Hauptdiagnose L68-2

G95.80	HarnblasLähm b Schädig ob motor Neuron [UMNL]	G95.81	HarnblasLähm b Schädig unt motor Neuron [LMNL]
--------	---	--------	--

#### ADRG L69

### Andere schwere Erkrankungen der Harnorgane, mehr als ein Belegungstag

Hauptdiagnose in Tabelle L69-1 und Verweildauer > 1 Tag

#### DRG L69A

### Andere schwere Erkrankungen der Harnorgane, mehr als ein Belegungstag mit äusserst schweren CC oder Alter < 10 Jahre

Alter < 10 Jahre oder PCCL > 3

#### DRG L69B

### Andere schwere Erkrankungen der Harnorgane, mehr als ein Belegungstag, Alter > 9 Jahre

### Hauptdiagnose L69-1

E10.20	Diabetes mellitus, Typ 1: m Nierenkompl, n entgl bez	N04.5	Nephrotisches Synd, diffuse mesangiokapilläre GN
E10.21	Diabetes mellitus, Typ 1: m Nierenkompl, entgl bez	N04.6	Nephrotisches Syndrom, Dense-deposit-Krankheit
E11.20	Diabetes mellitus, Typ 2: m Nierenkompl, n entgl bez	N04.7	Nephrotisches Synd, GN m diffuser Halbmondbildung
E11.21	Diabetes mellitus, Typ 2: m Nierenkompl, entgl bez	N04.8	Nephrotisches Synd, sonst morphol Veränderungen
E13.20	Sonst nbez Diab mell m Nierenkompl, n entgl bez	N04.9	Nephrotisches Synd, Art morphol Veränderung nnbez
E13.21	Sonst nbez Diab mell m Nierenkompl, entgl bez	N28.0	Ischämie/Infarkt Niere
E14.20	Nnbez Diab mell m Nierenkompl, n entgl bez	S37.02	Rißverletzung Niere
E14.21	Nnbez Diab mell m Nierenkompl, entgl bez	S37.03	Komplette Ruptur Nierenparenchym
N04.0	Nephrotisches Synd, minimale glomeruläre Läsion	T83.5	Infektion/entzündl Rkt d Proth/Implant/Transpl im Harntrakt
N04.1	Nephrotisches Synd, fokale/segment glomerul Läsionen	T86.10	Akute Funktionsverschlechterung eines Nierentransplantates
N04.2	Nephrotisches Synd, diffuse membranöse GN	T86.11	Chron Funktionsverschlechterung eines Nierentransplantates
N04.3	Nephrotisches Synd, diffuse mesangioproliferative GN	T86.12	Verzögerte Aufnahme der Transplantatfunktion
N04.4	Nephrotisches Synd, diffuse endokapillär-proliferative GN	T86.19	Sonst u nnbez FunktStör, Versagen u Abstoß Nierentranspl

#### ADRG L70

### Krankheiten und Störungen der Harnorgane, ein Belegungstag oder Niereninsuffizienz, ein Belegungstag ohne Dialyse

Verweildauer ist gleich 1 Tag

#### DRG L70A

### Krankheiten und Störungen der Harnorgane, ein Belegungstag, Alter < 16 Jahre, ausser bei Niereninsuffizienz ohne Dialyse

Alter < 16 Jahre und keine Hauptdiagnose in Tabelle L70-1

#### DRG L70B

### Krankheiten und Störungen der Harnorgane, ein Belegungstag, Alter > 15 Jahre oder Niereninsuffizienz, ohne Dialyse

### Hauptdiagnose L70-1

I12.00	Hypertens NierenKH m Niereninsuff, oA hypert Kris	N18.3	Chron Nierenkrankheit, Stadium 3
I12.01	Hypertens NierenKH m Niereninsuff, mA hypert Kris	N18.4	Chron Nierenkrankheit, Stadium 4
I13.10	Hypertens He-/NierKH mit Niereninsuff, oA hypert Kris	N18.5	Chron Nierenkrankheit, Stadium 5
I13.11	Hypertens He-/NierKH m Niereninsuff, mA hypert Kris	N18.80	Einseitige chron Nierenfunktionsstörung
N17.0	Akutes Nierenversagen m Tubulusnekrose	N18.89	Sonst chron Nierenkrankheit, Stadium nnbez
N17.1	Akutes Nierenversagen m akuter Rindennekrose	N18.9	Chronische Nierenkrankheit, nicht näher bezeichnet
N17.2	Akutes Nierenversagen m Marknekrose	N19	Nnbez Niereninsuffizienz
N17.8	Sonstiges akutes Nierenversagen	N99.0	Nierenversagen nach med Maßnahmen
N17.9	Akutes Nierenversagen, nnbez	R34	Anurie u Oligurie
N18.1	Chron Nierenkrankheit, Stadium 1	T79.5	Traumatische Anurie
N18.2	Chron Nierenkrankheit, Stadium 2	Z49.0	Vorbereitung auf Dialyse

**ADRG L71 Niereninsuffizienz, ein Belegungstag mit Dialyse**

Hauptdiagnose in Tabelle L71-1 und Verweildauer ist gleich 1 Tag und Dialyse

**DRG L71Z Niereninsuffizienz, ein Belegungstag mit Dialyse****Hauptdiagnose L71-1**

I12.00	Hypertens NierenKH m Niereninsuff, oA hypert Kris	N18.3	Chron Nierenkrankheit, Stadium 3
I12.01	Hypertens NierenKH m Niereninsuff, mA hypert Kris	N18.4	Chron Nierenkrankheit, Stadium 4
I13.10	Hypertens He-/NierKH mit Niereninsuff, oA hypert Kris	N18.5	Chron Nierenkrankheit, Stadium 5
I13.11	Hypertens He-/NierKH m Niereninsuff, mA hypert Kris	N18.80	Einseitige chron Nierenfunktionsstörung
N17.0	Akutes Nierenversagen m Tubulusnekrose	N18.89	Sonst chron Nierenkrankheit, Stadium nnbez
N17.1	Akutes Nierenversagen m akuter Rindennekrose	N18.9	Chronische Nierenkrankheit, nicht näher bezeichnet
N17.2	Akutes Nierenversagen m Marknekrose	N19	Nnbez Niereninsuffizienz
N17.8	Sonstiges akutes Nierenversagen	N99.0	Nierenversagen nach med Maßnahmen
N17.9	Akutes Nierenversagen, nnbez	R34	Anurie u Oligurie
N18.1	Chron Nierenkrankheit, Stadium 1	T79.5	Traumatische Anurie
N18.2	Chron Nierenkrankheit, Stadium 2	Z49.0	Vorbereitung auf Dialyse

**ADRG L72 Thrombotische Mikroangiopathie oder Hämolytisch-urämisches Syndrom**

Hauptdiagnose in Tabelle L72-1

**DRG L72Z Thrombotische Mikroangiopathie oder Hämolytisch-urämisches Syndrom****Hauptdiagnose L72-1**

D59.3	Hämolytisch-urämisches Syndrom	M31.1	Thrombotische Mikroangiopathie
-------	--------------------------------	-------	--------------------------------

**ADRGs 901, 902****OR-Prozeduren ohne Bezug**

OR-Prozeduren ohne Bezug

**DRGs 901A, 901B, 901C, 901D, 902Z**



# **MDC 12**

Krankheiten und Störungen  
der männlichen  
Geschlechtsorgane





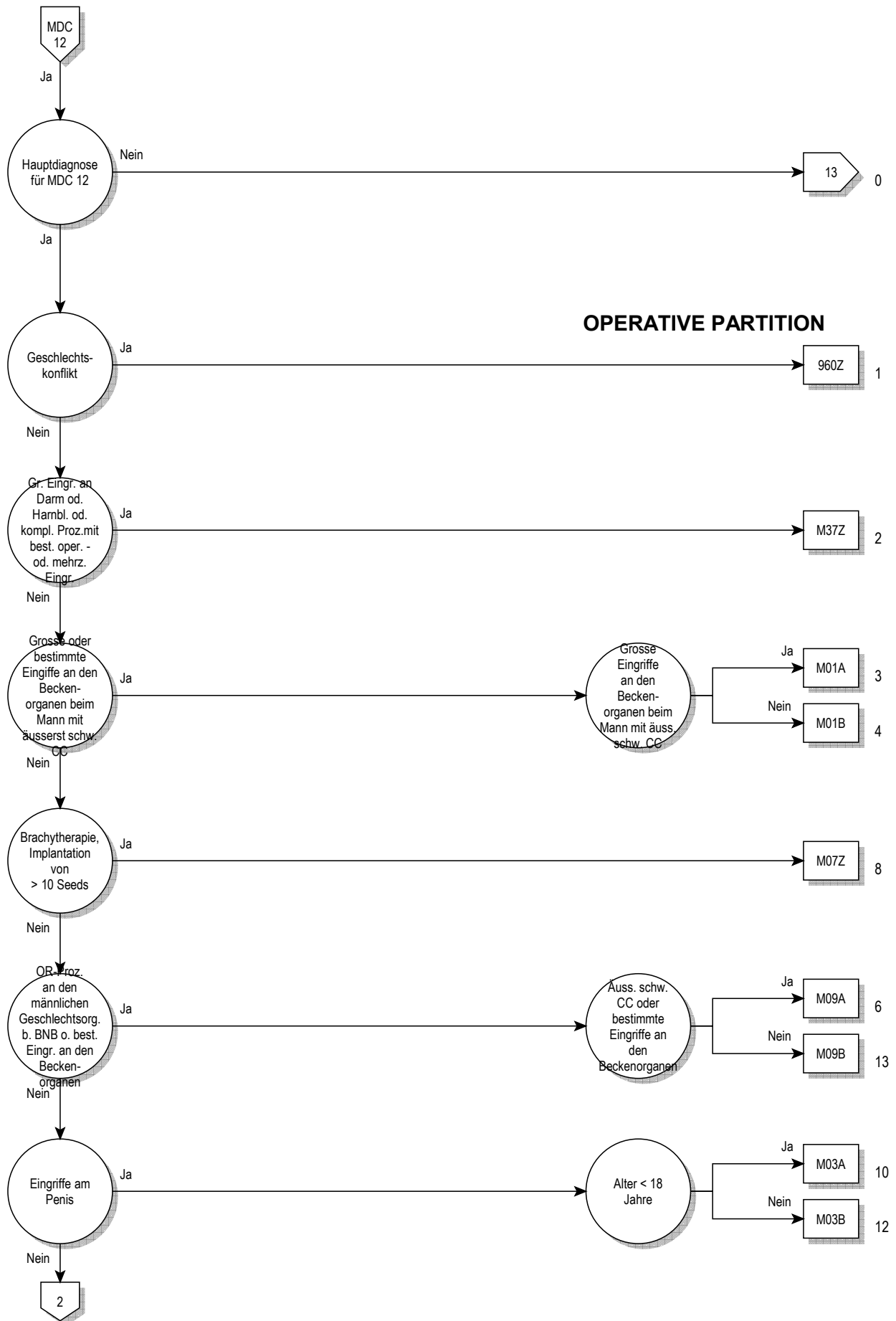

12

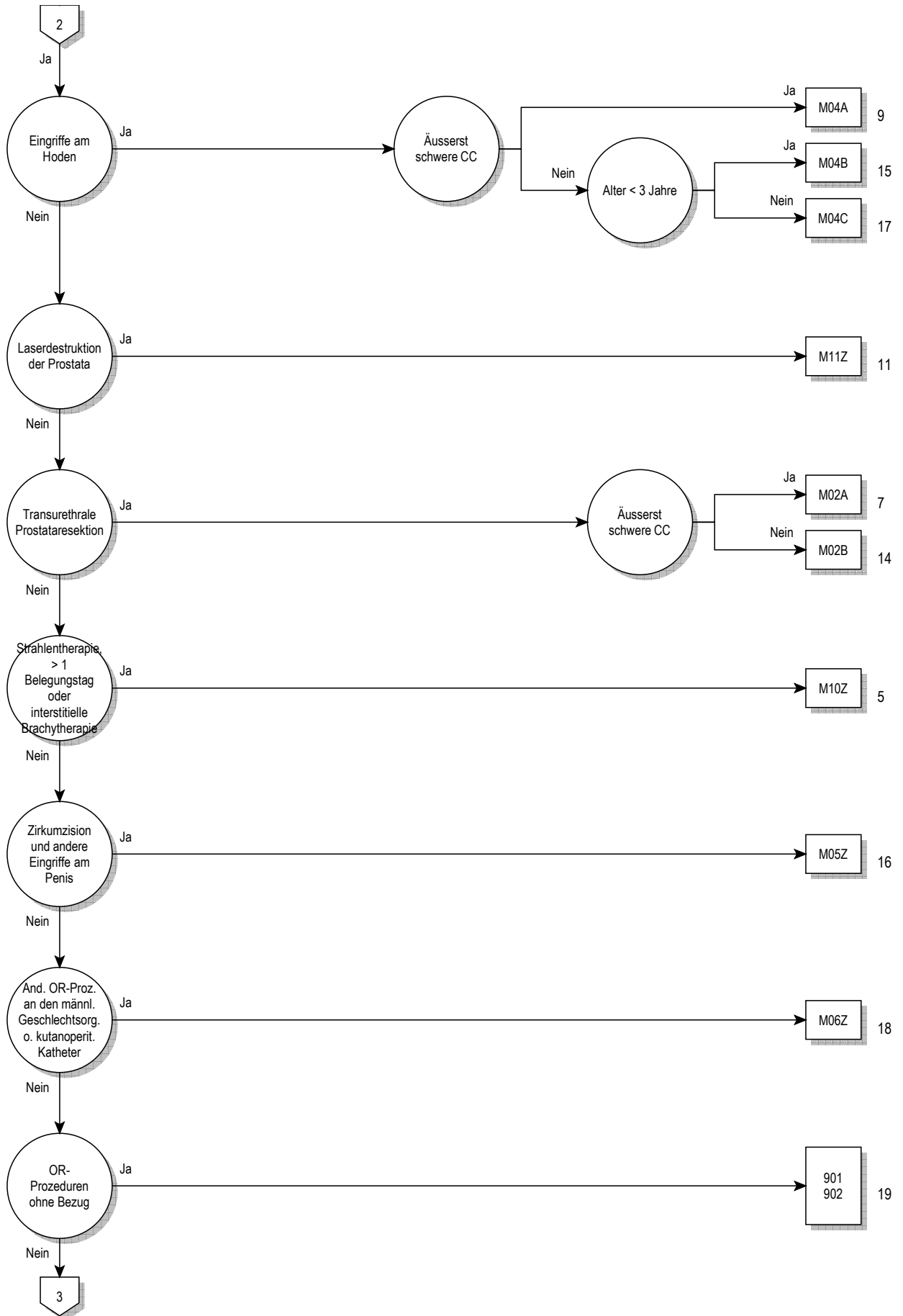

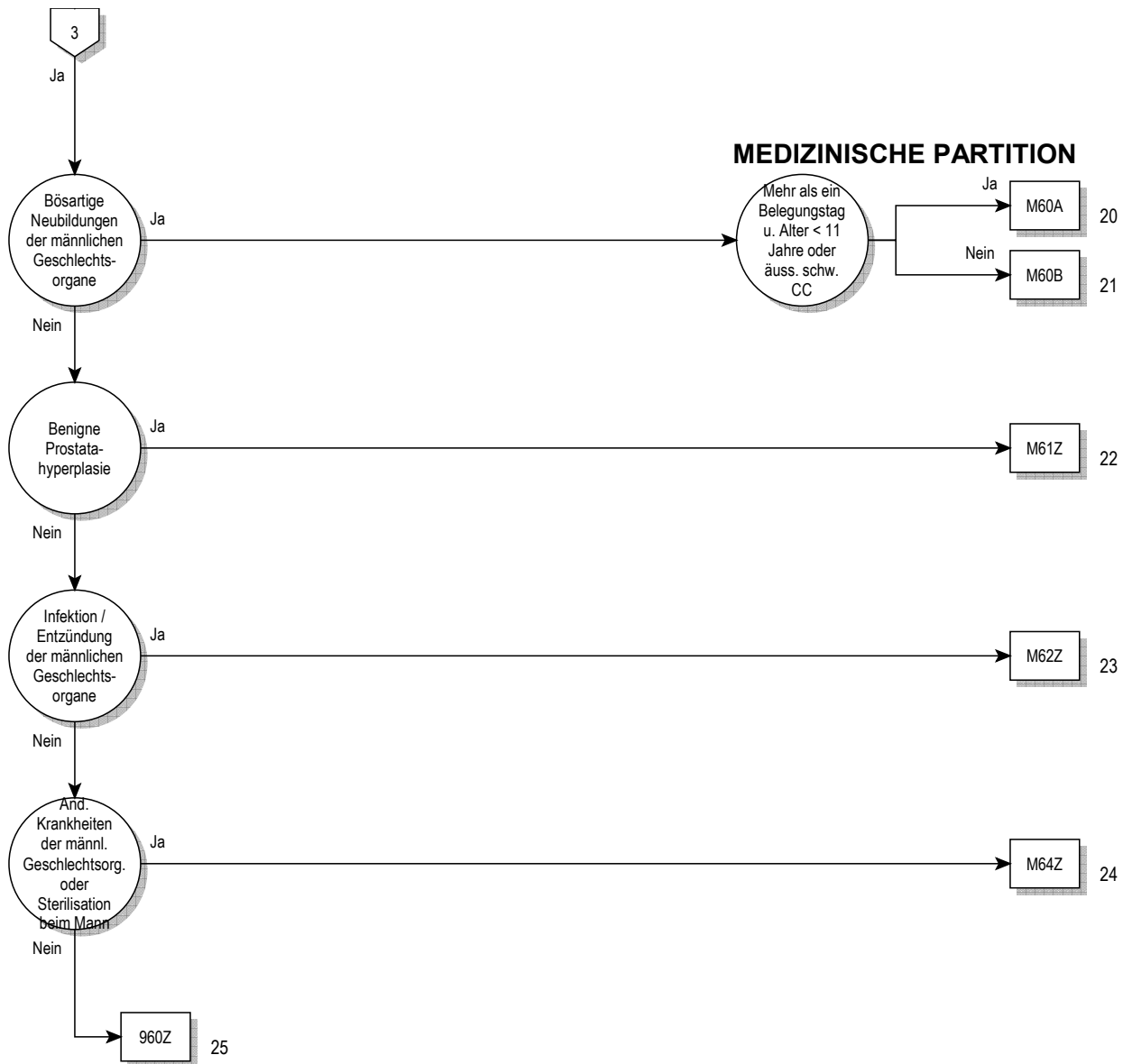



**Entscheidungslogik MDC 12**

Hauptdiagnose in Tabelle MDC12-0 und keine Hauptdiagnose in Tabelle MDC12-1 oder Hauptdiagnose in Tabelle MDC12-1 und Geschlecht ist gleich männlich (1)

**Hauptdiagnose für MDC 12 (MDC12-0)**

A51.0	Primärer syphilitischer Genitallaffekt	N42.0	Prostatastein
A54.0	Gonoklnf unt UrogenitTr oh periurethr Absz/Absz Gll urethr	N42.1	Kongestion u Blutung Prostata
A54.1	Gonoklnf unt UrogenitTr m periurthr Absz/Absz Gll urethr	N42.2	Prostataatrophie
A54.2	Pelvipерitonitis durch Gonok, Gonoklnf sonst Urogenitalorg	N42.3	Prostatadysplasie
A55	Lymphogranuloma ing (venereum) durch Chlamydien	N42.8	Sonstige nbez KH Prostata
A56.0	Chlamydieninfektion des unteren Urogenitaltraktes	N42.9	KH Prostata, nnbez
A56.1	Chlamydieninfektion Pelvipерitoneum u so Urogenitalorgane	N43.0	Funikulozele
A56.2	Chlamydieninfektion des Urogenitaltraktes, nnbez	N43.1	Infizierte Hydrozele
A56.8	Durch GeschlVerk übertrag Chlamydieninfekt an sonst Lok	N43.2	Sonstige Hydrozele
A57	Ulcus molle (venereum)	N43.3	Hydrozele, nnbez
A58	Granuloma venereum (inguinale)	N43.4	Spermatozele
A59.0	Trichomoniasis urogenitalis	N44.0	Hodentorsion
A60.0	Infekt Genitalorgane u Urogenitaltrakt durch Herpesviren	N44.1	Hydatidentorsion
A60.1	Infekt der Perianalhaut und des Rektums durch Herpesviren	N45.0	Orchitis, Epididymitis u Epididymoorchitis m Absz
A60.9	Infektion des Anogenitalbereiches durch Herpesviren, nnbez	N45.9	Orchitis, Epididymitis u Epididymoorchitis oh Absz
A63.8	Sonst nb, vorwiegend d GeschlVerk übertr KH	N46	Sterilität Mann
A64	Durch Geschlechtsverkehr übertr KH, nnbez	N47	Vorhauthypertrophie, Phimose u Paraphimose
B26.0	Mumps-Orchitis	N48.0	Leukoplakie Penis
B37.4	Kandidose an sonst Lok des Urogenitalsystems	N48.1	Balanoposthitis
C60.0	Bösartige Neubildung: Praeputium penis	N48.2	Sonstige entzündliche KH Penis
C60.1	Bösartige Neubildung: Glans penis	N48.30	Priapismus vom Low-Flow-Typ
C60.2	Bösartige Neubildung: Penischaft	N48.31	Priapismus vom High-Flow-Typ
C60.8	Bösartige Neubildung: Penis, mehr Teilbereiche überlappend	N48.38	Sonstiger Priapismus
C60.9	Bösartige Neubildung: Penis, nicht näher bezeichnet	N48.39	Priapismus, nicht näher bezeichnet
C61	Bösartige Neubildung der Prostata	N48.4	Impotenz organischen Ursprungs
C62.0	Bösartige Neubildung: Dystoper Hoden	N48.5	Ulkus des Penis
C62.1	Bösartige Neubildung: Deszendierter Hoden	N48.6	Induratio penis plastica
C62.9	Bösartige Neubildung: Hoden, nicht näher bezeichnet	N48.8	Sonstige nbez KH Penis
C63.0	Bösartige Neubildung: Nebenhoden [Epididymis]	N48.9	KH Penis, nnbez
C63.1	Bösartige Neubildung: Samenstrang	N49.0	Entzündliche KK Vesicula seminalis
C63.2	Bösartige Neubildung: Skrotum	N49.1	Entz KH Fun spermat, Tun vag testis u Ductus deferens
C63.7	BNB: Sonstige näher bezeichnete männliche Genitalorgane	N49.2	Entzündliche KH Skrotum
C63.8	BNB: Männliche Genitalorgane, mehr Teilbereiche überlapp	N49.80	Fournier-Gangrän beim Mann
C63.9	Bösartige Neubildung: Männliches Genitalorgan, nnbez	N49.88	Entzündliche KH so nbez männlicher Genitalorgane
C76.3	BNB ungenau bezeichneter Lokalisationen: Becken	N49.9	Entzündliche KH nnbez männliches Genitalorgan
C79.82	Sekundäre bösartige Neubildung der Genitalorgane	N50.0	Hodenatrophie
D07.4	Carcinoma in situ Penis	N50.1	GefäßKH männliche Genitalorgane
D07.5	Carcinoma in situ Prostata	N50.8	Sonstige nbez KH männliche Genitalorgane
D07.6	Carcinoma in situ so u nnbez männl Genitalorgane	N50.9	KH männliche Genitalorgane, nnbez
D17.6	Gutart Neubildung Fettgewebe Samenstrang	N51.0	KH Prostata b aokl KH
D29.0	Gutartige Neubildung Penis	N51.1	KH Hoden u Nebenhoden b aokl KH
D29.1	Gutartige Neubildung Prostata	N51.2	Balanitis b aokl KH
D29.2	Gutartige Neubildung Hoden	N51.8	Sonst KH männl Genitalorgane b aokl KH
D29.3	Gutartige Neubildung Nebenhoden	N99.4	Peritoneale Adhäsionen im Becken n med Maßn
D29.4	Gutartige Neubildung Skrotum	N99.9	KH Urogenitalsystem n med Maßn, nnbez
D29.7	Gutartige Neubildung sonst männl Genitalorgane	P83.5	Angeborene Hydrozele
D29.9	Gutartige Neubildung männl Genitalorgan, nnbez	Q53.0	Ektopia testis
D40.0	NB unsich/unbek Verhalt Prostata	Q53.1	Nondescensus testis, einseitig
D40.1	NB unsich/unbek Verhalt Hoden	Q53.2	Nondescensus testis, beidseitig
D40.7	NB unsich/unbek Verhalt sonst männl Genitalorg	Q53.9	Nondescensus testis, nnbez
D40.9	NB unsich/unbek Verhalt männl Genitalorg, nnbez	Q54.0	Glanduläre Hypospadie
F52.2	Versagen genitaler Reaktionen	Q54.1	Penile Hypospadie
I86.1	Skrotumvarizen	Q54.2	Penoskrotale Hypospadie
I86.2	Beckenvarizen	Q54.3	Perineale Hypospadie
L29.1	Pruritus scrotalis	Q54.4	Angeborene Ventralverkrümmung Penis
L29.3	Pruritus anogenitalis, nnbez	Q54.8	Sonstige Formen Hypospadie
N40	Prostatahyperplasie	Q54.9	Hypospadie, nnbez
N41.0	Akute Prostatitis	Q55.0	Fehlen u Aplasie Hodens
N41.1	Chronische Prostatitis	Q55.1	Hypoplasie Hoden u Skrotum
N41.2	Prostataabszeß	Q55.2	Sonst angeborene Fehlbildung Hoden u Skrotum
N41.3	Prostatazystitis	Q55.3	Atresie Ductus deferens
N41.8	Sonstige entzündliche KH Prostata	Q55.4	So angeb Fehl b Dct defer/NbHoden/V seminal u Prostata
N41.9	Entzündliche KH Prostata, nnbez	Q55.5	Angeborenes Fehlen u Aplasie Penis

Q55.6	Sonst angeborene Fehlbildung Penis	R86.1	Abnormer Hormonwert in UntMat männl GenitOrganen
Q55.8	Sonst nbez angeborene Fehlbild d männl Genitalorgane	R86.2	Abn Wert so Drog/AM/biol akt Subst UM männl GenitOrg
Q55.9	Angeborene Fehlbildung männl Genitalorgane, nnbez	R86.3	Abn Wert Subst vorw nmed Herk UntMat männl GenitOrg
Q64.0	Epispadie	R86.4	Abnorme immun Bef in UntMat männl GenitOrg
Q96.0	Karyotyp 45,X	R86.5	Abnorme mikrobiol Bef in UntMat männl GenitOrg
Q96.1	Karyotyp 46,X iso (Xq)	R86.6	Abnorme zytol Bef in UntMat aus männl GenitOrg
Q96.2	Karyotyp 46,X m Gonosomenanom, ausgenomm iso (Xq)	R86.7	Abnorme histol Bef in UntMat aus männl GenitOrg
Q96.3	Mosaik, 45,X/46,XX oder 45,X/46,XY	R86.8	So abn Bef in UntMat aus männl GenitOrg
Q96.4	Mosaik, 45,X/sonstige Zelllinie(n) mit Gonosomenanomalie	R86.9	Nnbez abn Bef in UntMat aus männl GenitOrg
Q96.8	Sonstige Varianten Turner-Syndrom	S31.2	Offene Wunde Penis
Q96.9	Turner-Syndrom, nnbez	S31.3	Offene Wunde Skrotum u Testes
Q97.0	Karyotyp 47,XXX	S31.5	Offene Wunde sonst u nnbez äußerer Genitalorgane
Q97.1	Weiblicher Phänotyp m mehr als drei X-Chromosomen	S37.7	Verletzung mehrerer Hamorgane u Beckenorgane
Q97.2	Mosaik, Zelllinien m unterschiedl Anzahl X-Chromosomen	S37.82	Verletzung Prostata
Q97.3	Weiblicher Phänotyp m Karyotyp 46,XY	S37.83	Verletzung Bläschendrüse [Vesicula seminalis]
Q97.8	Sonst nbez Anomalien Gonosomen b weiblichem Phänotyp	S37.84	Verletzung Samenleiter
Q97.9	Anomalie Gonosomen b weiblichem Phänotyp, nnbez	S37.88	Verletzung sonst Beckenorgane
Q98.0	Klinefelter-Syndrom, Karyotyp 47,XXY	S37.9	Verletzung nnbez Hamorgan od Beckenorgan
Q98.1	Klinefelter-Synd, männl Phänotyp m > 2 X-Chromosomen	S38.0	Zerquetschung äußere Genitalorgane
Q98.2	Klinefelter-Synd, männlicher Phänotyp m Karyotyp 46,XX	S38.2	Traumatische Amputation äußere Genitalorgane
Q98.3	Sonst männlicher Phänotyp m Karyotyp 46,XX	S39.6	Verletz ein/mehr intraabd Org m Bet ein/mehr Beckenorg
Q98.4	Klinefelter-Syndrom, nnbez	T19.8	Fremdkörper an sonst/mehr Lok Urogenitaltrakt
Q98.5	Karyotyp 47,XYY	T19.9	Fremdkörper im Urogenitaltrakt, Teil nnbez
Q98.6	Männl Phänotyp m Strukturanomalie Gonosomen	Z30.2	Sterilisierung
Q98.7	Männlicher Phänotyp m Gonosomen-Mosaik	Z31.0	Tuben- od Vasoplastik nach früherer Sterilisierung
Q98.8	Sonst nbez Anomalien Gonosomen männl Phänotyp	Z31.3	Andere Methoden, die Fertilisation unterstützen
Q98.9	Anomalie Gonosomen männl Phänotyp, nnbez	Z31.4	Untersuchung und Test im Zusammenhang mit Fertilisation
Q99.8	Sonstige nbez Chromosomenanomalien	Z41.2	Zirkumzision Routinemaßnahme od rituelle Gründe
R10.2	Schmerzen im Becken u am Damm	Z64.1	Kontaktanl m Bez Multiparität
R86.0	Abnormer Enzymwert in UntMat männl GenitOrganen	Z80.4	BNB Genitalorgane in Familienanamnese

**Hauptdiagnose für MDC 12 (MDC12-1)**

A51.0	Primärer syphilitischer Genitalaffekt	Q97.1	Weiblicher Phänotyp m mehr als drei X-Chromosomen
A54.0	Gonoklnf unt UrogenitTr oh periurethr Absz/Absz Gll urethr	Q97.2	Mosaik, Zelllinien m unterschiedl Anzahl X-Chromosomen
A54.1	Gonoklnf unt UrogenitTr m periurthr Absz/Absz Gll urethr	Q97.3	Weiblicher Phänotyp m Karyotyp 46,XY
A54.2	Pelvipерitonitis durch Gonok, Gonoklnf sonst Urogenitalorg	Q97.8	Sonst nbez Anomalien Gonosomen b weiblichem Phänotyp
A55	Lymphogranuloma ing (venereum) durch Chlamydien	Q97.9	Anomalie Gonosomen b weiblichem Phänotyp, nnbez
A56.0	Chlamydieninfektion des unteren Urogenitaltraktes	Q98.0	Klinefelter-Syndrom, Karyotyp 47,XXY
A56.1	Chlamydieninfektion Pelvipерitoneum u so Urogenitalorgane	Q98.1	Klinefelter-Synd, männl Phänotyp m > 2 X-Chromosomen
A56.2	Chlamydieninfektion des Urogenitaltraktes, nnbez	Q98.2	Klinefelter-Synd, männlicher Phänotyp m Karyotyp 46,XX
A56.8	Durch GeschlVerk übertrag Chlamydieninfekt an sonst Lok	Q98.3	Sonst männlicher Phänotyp m Karyotyp 46,XX
A57	Ulcus molle (venereum)	Q98.4	Klinefelter-Syndrom, nnbez
A58	Granuloma venereum (inguinale)	Q98.5	Karyotyp 47,XYY
A59.0	Trichomoniasis urogenitalis	Q98.6	Männl Phänotyp m Strukturanomalie Gonosomen
A60.0	Infekt Genitalorgane u Urogenitaltrakt durch Herpesviren	Q98.7	Männlicher Phänotyp m Gonosomen-Mosaik
A60.1	Infekt der Perianalhaut und des Rektums durch Herpesviren	Q98.8	Sonst nbez Anomalien Gonosomen männl Phänotyp
A60.9	Infektion des Anogenitalbereiches durch Herpesviren, nnbez	Q98.9	Anomalie Gonosomen männl Phänotyp, nnbez
A63.8	Sonst nb, vorwiegend d GeschlVerk übertr KH	Q99.8	Sonstige nbez Chromosomenanomalien
A64	Durch Geschlechtsverkehr übertr KH, nnbez	R10.2	Schmerzen im Becken u am Damm
B37.4	Kandidose an sonst Lok des Urogenitalsystems	S31.5	Offene Wunde sonst u nnbez äußerer Genitalorgane
C76.3	BNB ungenau bezeichneter Lokalisationen: Becken	S37.7	Verletzung mehrerer Hamorgane u Beckenorgane
C79.82	Sekundäre bösartige Neubildung der Genitalorgane	S37.88	Verletzung sonst Beckenorgane
F52.2	Versagen genitaler Reaktionen	S37.9	Verletzung nnbez Hamorgan od Beckenorgan
I86.2	Beckenvarizen	S38.0	Zerquetschung äußere Genitalorgane
L29.3	Pruritus anogenitalis, nnbez	S38.2	Traumatische Amputation äußere Genitalorgane
N99.4	Peritoneale Adhäsionen im Becken n med Maßn	S39.6	Verletz ein/mehr intraabd Org m Bet ein/mehr Beckenorg
N99.9	KH Urogenitalsystem n med Maßn, nnbez	T19.8	Fremdkörper an sonst/mehr Lok Urogenitaltrakt
Q64.0	Epispadie	T19.9	Fremdkörper im Urogenitaltrakt, Teil nnbez
Q96.0	Karyotyp 45,X	Z30.2	Sterilisierung
Q96.1	Karyotyp 46,X iso (Xq)	Z31.0	Tuben- od Vasoplastik nach früherer Sterilisierung
Q96.2	Karyotyp 46,X m Gonosomenanom, ausgenomm iso (Xq)	Z31.3	Andere Methoden, die Fertilisation unterstützen
Q96.3	Mosaik, 45,X/46,XX oder 45,X/46,XY	Z31.4	Untersuchung und Test im Zusammenhang mit Fertilisation
Q96.4	Mosaik, 45,X/sonstige Zelllinie(n) mit Gonosomenanomalie	Z41.2	Zirkumzision Routinemaßnahme od rituelle Gründe
Q96.8	Sonstige Varianten Turner-Syndrom	Z64.1	Kontaktanl m Bez Multiparität
Q96.9	Turner-Syndrom, nnbez	Z80.4	BNB Genitalorgane in Familienanamnese
Q97.0	Karyotyp 47,XXX		



**ADRG M01****Grosse Eingriffe an den Beckenorganen beim Mann oder bestimmte Eingriffe an den Beckenorganen beim Mann mit äusserst schweren CC**

Prozedur in Tabelle M01-1 oder (Beidseitige Prozedur in Tabelle M01-2 oder Prozedur in Tabelle M01-3) und PCCL > 3

**DRG M01A****Grosse Eingriffe an den Beckenorganen beim Mann mit äusserst schweren CC**

PCCL > 3 und Prozedur in Tabelle M01-1

**DRG M01B****Grosse Eingriffe an den Beckenorganen beim Mann oder bestimmte Eingriffe an den Beckenorganen beim Mann mit äusserst schweren CC****Prozedur M01-1**

48.41↔	Submuköse Rektumresektion nach Soave	57.6x.23↔	Partielle Zystektomie, Supratrigonale oder subtotale Resektion mit einseitiger oder beidseitiger Ureterneointegration, laparoskopisch
48.49↔	Sonstige Rektumresektion mit Durchzugsverfahren	57.6x.99↔	Partielle Zystektomie, sonstige
48.5x.00↔	Abdominoperineale Rektumresektion, n.n.bez.	57.71.00↔	Radikale Zystektomie, n.n.bez.
48.5x.10↔	Abdominoperineale, abdominosakrale und (sakro-) perineale Rektumresektion	57.71.10↔	Radikale Zystektomie, ohne Urethrektomie, beim Mann, offen chirurgisch
48.5x.11↔	Erweiterte abdominoperineale und abdominosakrale Rektumresektion	57.71.11↔	Radikale Zystektomie, ohne Urethrektomie, beim Mann, laparoskopisch
48.5x.99↔	Abdominoperineale Rektumresektion, sonstige	57.71.20↔	Radikale Zystektomie, mit Urethrektomie, beim Mann, offen chirurgisch
48.61↔	Transsakrale Rektosigmoidektomie	57.71.21↔	Radikale Zystektomie, mit Urethrektomie, beim Mann, laparoskopisch
48.62↔	Anteriore Rektumresektion mit gleichzeitiger Kolostomie	57.71.50↔	Radikale Zystektomie, Becken-Eviszeration (Exenteration) beim Mann, offen chirurgisch
48.63.00↔	Sonstige anteriore Rektumresektion, n.n.bez.	57.71.51↔	Radikale Zystektomie, Becken-Eviszeration (Exenteration) beim Mann, laparoskopisch
48.63.10↔	Sonstige anteriore Rektumresektion, Erweiterte anteriore Resektion	57.71.99↔	Radikale Zystektomie, sonstige
48.63.99↔	Sonstige anteriore Rektumresektion, sonstige	57.79.00↔	Sonstige totale Zystektomie, n.n.bez.
48.64.00↔	Posteriore Rektumresektion, n.n.bez.	57.79.10↔	Sonstige totale Zystektomie, Einfache Zystektomie, beim Mann, offen chirurgisch
48.64.10↔	Posteriore Rektumresektion, Posteriore Rektumresektion mit Enterostoma und Blindverschluss	57.79.11↔	Sonstige totale Zystektomie, Einfache Zystektomie, beim Mann, laparoskopisch
48.64.99↔	Posteriore Rektumresektion, sonstige	57.79.99↔	Sonstige totale Zystektomie, sonstige
48.69.00↔	Sonstige Rektumresektion, n.n.bez.	58.93.11↔	Implantation eines künstlichen Harnblasensphinkters
48.69.10↔	Sonstige Rektumresektion mit Enterostoma und Blindverschluss	58.94.00↔	Adjustierbare Harninkontinenztherapie, n.n.bez.
48.69.11↔	Sonstige Rektumresektion ohne Sphinktererhaltung	58.94.11↔	Implantation eines Systems zur adjustierbaren Harninkontinenztherapie
48.69.99↔	Sonstige Rektumresektion, sonstige	58.94.21↔	Entfernen eines Systems zur adjustierbaren Harninkontinenztherapie
54.11↔	Probelaparotomie	58.94.31↔	Revision ohne Ersatz eines Systems zur adjustierbaren Harninkontinenztherapie
54.12.00↔	Relaparotomie, n.n.bez.	58.94.99↔	Adjustierbare Harninkontinenztherapie, sonstige
54.12.10↔	Relaparotomie, Second-look-Laparotomie	60.5x.00↔	Radikale Prostatektomie, n.n.bez.
54.12.99↔	Relaparotomie sonstige	60.5x.10↔	Radikale Prostatektomie, laparoskopisch
54.19.00↔	Sonstige Laparotomie, n.n.bez.	60.5x.20↔	Radikale Prostatektomie, perineal
54.19.10↔	Sonstige Laparotomie, Laparotomie mit Drainage	60.5x.30↔	Radikale Prostatektomie, retropubisch
54.19.99↔	Sonstige Laparotomie, sonstige	60.5x.99↔	Radikale Prostatektomie, sonstige
57.6x.00↔	Partielle Zystektomie, n.n.bez.	60.62↔	Perineale Prostatektomie
57.6x.10↔	Partielle Zystektomie, ohne Ureterneointegration, offen chirurgisch	60.69↔	Sonstige Prostatektomie
57.6x.11↔	Partielle Zystektomie, ohne Ureterneointegration, laparoskopisch		
57.6x.12↔	Partielle Zystektomie, mit einseitiger oder beidseitiger Ureterneointegration, offen chirurgisch		
57.6x.13↔	Partielle Zystektomie, mit einseitiger oder beidseitiger Ureterneointegration, laparoskopisch		
57.6x.20↔	Partielle Zystektomie, Supratrigonale oder subtotale Resektion, ohne Ureterneointegration, offen chirurgisch		
57.6x.21↔	Partielle Zystektomie, Supratrigonale oder subtotale Resektion, ohne Ureterneointegration, laparoskopisch		
57.6x.22↔	Partielle Zystektomie, Supratrigonale oder subtotale Resektion mit einseitiger oder beidseitiger Ureterneointegration, offen chirurgisch		

**Prozedur M01-2**

62.99.20↔	Operative Verlagerung eines Abdominalhodens
62.99.30↔	Entnahme von Hoden- oder Nebenhodengewebe zur Aufbereitung für die künstliche Insemination

### Prozedur M01-3

- |  |   |
|--|---|
| 40.52.00↔ Radikale Exzision von periaortalen Lymphknoten, n.n.bez.   | 40.59.19↔ Radikale Exzision anderer Lymphknoten als selbständiger Eingriff, sonstige        |
| 40.52.10↔ Radikale Exzision von retroperitonealen (paraaortal, parakaval) und pelvinen Lymphknoten als selbständiger Eingriff        | 40.59.20↔ Radikale Exzision anderer Lymphknoten im Rahmen eines anderen Eingriffs, n.n.bez. |
| 40.52.11↔ Radikale Exzision von retroperitonealen (paraaortal, parakaval) und pelvinen Lymphknoten im Rahmen eines anderen Eingriffs | 40.59.21↔ Radikale Exzision mediastinaler Lymphknoten im Rahmen eines anderen Eingriffs     |
| 40.52.99↔ Radikale Exzision von periaortalen Lymphknoten, sonstige   | 40.59.22↔ Radikale Exzision peribronchialer Lymphknoten im Rahmen eines anderen Eingriffs   |
| 40.53.00↔ Radikale Exzision von iliakalen Lymphknoten, n.n.bez.  | 40.59.29↔ Radikale Exzision anderer Lymphknoten im Rahmen eines anderen Eingriffs, sonstige |
| 40.53.10↔ Radikale Exzision von iliakalen Lymphknoten als selbständiger Eingriff   | 40.59.99↔ Radikale Exzision anderer Lymphknoten, sonstige                                   |
| 40.53.11↔ Radikale Exzision von iliakalen Lymphknoten im Rahmen eines anderen Eingriffs  | 54.23↔ Biopsie am Peritoneum  |
| 40.53.99↔ Radikale Exzision von iliakalen Lymphknoten, sonstige  | 60.3↔ Suprapubische Prostatektomie  |
| 40.54.00↔ Radikale Exzision von inguinalen Lymphknoten, n.n.bez.   | 60.4↔ Retropubische Prostatektomie  |
| 40.54.10↔ Radikale Exzision von inguinalen Lymphknoten als selbständiger Eingriff  | 60.61.00↔ Lokale Exzision einer Läsion an der Prostata, n.n.bez.                            |
| 40.54.11↔ Radikale Exzision von inguinalen Lymphknoten im Rahmen eines anderen Eingriffs   | 60.61.10↔ Lokale Exzision einer Läsion an der Prostata, transurethral                       |
| 40.54.99↔ Radikale Exzision von inguinalen Lymphknoten, sonstige   | 60.61.11↔ Lokale Exzision einer Läsion an der Prostata, suprapubisch-transvesikal           |
| 40.59.00↔ Radikale Exzision anderer Lymphknoten, n.n.bez.  | 60.61.12↔ Lokale Exzision einer Läsion an der Prostata, retropubisch                        |
| 40.59.10↔ Radikale Exzision anderer Lymphknoten als selbständiger Eingriff, n.n.bez.   | 60.61.13↔ Lokale Exzision einer Läsion an der Prostata, perineal                            |
| 40.59.11↔ Radikale Exzision mediastinaler Lymphknoten als selbständiger Eingriff   | 60.61.99↔ Lokale Exzision einer Läsion an der Prostata, sonstige                            |
| 40.59.12↔ Radikale Exzision peribronchialer Lymphknoten als selbständiger Eingriff   |   |

### ADRG M02 Transurethrale Prostataresektion

Prozedur in Tabelle M02-1

#### DRG M02A Transurethrale Prostataresektion mit äusserst schweren CC

PCCL > 3

#### DRG M02B Transurethrale Prostataresektion

### Prozedur M02-1

- |  |   |
|--|---|
| 60.29.00↔ Sonstige transurethrale Prostatektomie, n.n.bez.   | 60.61.10↔ Lokale Exzision einer Läsion an der Prostata, transurethral             |
| 60.29.10↔ Sonstige transurethrale Prostatektomie, Elektroresektion von Prostatagewebe                    | 60.61.11↔ Lokale Exzision einer Läsion an der Prostata, suprapubisch-transvesikal |
| 60.29.20↔ Sonstige transurethrale Prostatektomie, sonstige transurethrale Destruktion von Prostatagewebe | 60.61.12↔ Lokale Exzision einer Läsion an der Prostata, retropubisch              |
| 60.29.99↔ Sonstige transurethrale Prostatektomie, sonstige   | 60.61.13↔ Lokale Exzision einer Läsion an der Prostata, perineal                  |
| 60.61.00↔ Lokale Exzision einer Läsion an der Prostata, n.n.bez.   | 60.61.99↔ Lokale Exzision einer Läsion an der Prostata, sonstige                  |

### ADRG M03 Eingriffe am Penis

Prozedur in Tabelle M03-1

#### DRG M03A Eingriffe am Penis, Alter < 18 Jahre

Alter < 18 Jahre

#### DRG M03B Eingriffe am Penis, Alter > 17 Jahre

### Prozedur M03-1

- |  |   |
|--|---|
| 57.85↔ Zystourethroplastik und plastische Rekonstruktion am Harnblasenhals | 58.43.00↔ Verschluss einer anderen Urethrafistel, n.n.bez.                        |
| 57.89↔ Sonstige plastische Rekonstruktion an der Harnblase                 | 58.43.10↔ Verschluss einer urethrovaginalen Fistel, offen chirurgisch (abdominal) |
| 58.41↔ Naht einer Urethraverletzung  | 58.43.11↔ Verschluss einer urethrovaginalen Fistel, laparoskopisch                |
| 58.42↔ Verschluss einer Urethrostomie                                      | 58.43.12↔ Verschluss einer urethrovaginalen Fistel, vaginal                       |



58.43.20↔	Verschluss einer urethrokutanen Fistel	58.49.39↔	Zweiseitige plastische Rekonstruktion der Urethra, zweite Sitzung, sonstige
58.43.30↔	Verschluss einer urethrorektalen Fistel	58.49.40↔	Revision einer plastischen Rekonstruktion an der Urethra
58.43.99↔	Verschluss einer anderen Urethrafistel, sonstige	58.49.99↔	Sonstige plastische Rekonstruktion an der Urethra, sonstige
58.44↔	Reanastomose der Urethra	64.3x.00↔	Amputation des Penis, n.n.bez.
58.45.00↔	Plastische Rekonstruktion bei Hypospadie oder Epispadie, n.n.bez.	64.3x.10↔	Amputation des Penis, partiell
58.45.10↔	Plastische Rekonstruktion bei Hypospadie oder Epispadie, bei der Frau	64.3x.11↔	Amputation des Penis, total
58.45.20↔	Plastische Rekonstruktion bei Hypospadie oder Epispadie, beim Mann, Schaftaufrichtung und Chordektomie	64.3x.12↔	Amputation des Penis, Emaskulation
58.45.21↔	Plastische Rekonstruktion bei Hypospadie oder Epispadie, beim Mann, sonstige Verfahren	64.3x.99↔	Amputation des Penis, sonstige
58.45.99↔	Plastische Rekonstruktion bei Hypospadie oder Epispadie, sonstige	64.41↔	Naht einer Penisverletzung
58.46.00↔	Sonstige Rekonstruktion der Urethra, n.n.bez.	64.42↔	Lösung einer Chorda des Penis
58.46.10↔	Rekonstruktion des distalen Teils der Urethra nach Verletzung	64.43↔	Konstruktion eines Penis
58.46.11↔	Rekonstruktion der Pars prostatica oder der Pars membranacea der Urethra nach Verletzung	64.44.00↔	Rekonstruktion des Penis, n.n.bez.
58.46.99↔	Sonstige Rekonstruktion der Urethra, sonstige	64.44.10↔	Rekonstruktion des Penis, Streckung des Penischaftes
58.47↔	Urethrale Meatoplastik	64.44.11↔	Rekonstruktion des Penis, Korrektur einer penoskrotalen Transposition oder eines vergrabenen Penis (concealed penis or buried penis)
58.49.00↔	Sonstige plastische Rekonstruktion an der Urethra, n.n.bez.	64.44.99↔	Rekonstruktion des Penis, sonstige
58.49.10↔	Einzeitige plastische Rekonstruktion der Urethra, mit Präputial- oder Penishaut	64.45↔	Reimplantation des Penis
58.49.11↔	Einzeitige plastische Rekonstruktion der Urethra, mit Mund- oder Harnblasenschleimhaut, sonstige Rekonstruktion	64.5x.00↔	Operationen zur Geschlechtsumwandlung, n.n.bez.
58.49.20↔	Zweiseitige plastische Rekonstruktion der Urethra, erste Sitzung, mit Präputial- oder Penishaut	64.5x.10↔	Operationen zur Geschlechtsumwandlung, Geschlechtsumwandlung einer Frau zum Mann
58.49.21↔	Zweiseitige plastische Rekonstruktion der Urethra, erste Sitzung, mit Mund- oder Harnblasenschleimhaut	64.5x.20↔	Operationen zur Geschlechtsumwandlung, Geschlechtsumwandlung einem Mann zur Frau
58.49.29↔	Sonstige plastische Rekonstruktion der Urethra, zweizeitig, erste Sitzung, sonstige Rekonstruktion	64.5x.99↔	Operationen zur Geschlechtsumwandlung, sonstige
58.49.30↔	Zweiseitige plastische Rekonstruktion der Urethra, zweite Sitzung, n.n.bez.	64.95↔	Einsetzen oder Ersetzen einer nicht-aufblasbaren Penisprothese
58.49.31↔	Zweiseitige plastische Rekonstruktion der Urethra, zweite Sitzung, mit Präputial- oder Penishaut	64.96↔	Entfernen einer internen Penisprothese
58.49.33↔	Zweiseitige plastische Rekonstruktion der Urethra, zweite Sitzung, mit Mund- oder Harnblasenschleimhaut	64.97↔	Einsetzen oder Ersetzen einer aufblasbaren Penisprothese
		64.98.00↔	Sonstige Operationen am Penis, n.n.bez.
		64.98.10↔	Reposition einer Paraphimose in Narkose
		64.98.20↔	Revaskularisierungsoperation oder venöse Sperroperation (bei erektiler Dysfunktion)
		64.98.30↔	Shuntoperation am Corpus cavernosum
		64.98.40↔	Revision einer internen Penisprothese

**ADRG M04****Eingriffe am Hoden**

Mindestens eine Prozedur in Tabelle M04-1

**DRG M04A****Eingriffe am Hoden mit äusserst schweren CC**

PCCL &gt; 3

**DRG M04B****Eingriffe am Hoden, Alter < 3 Jahre**

Alter &lt; 3 Jahre

**DRG M04C****Eingriffe am Hoden, Alter > 2 Jahre****Prozedur M04-1**

53.00↔	Einseitige Operation einer Inguinalhernie, n.n.bez.	53.14↔	Beidseitige Operation von direkten Inguinalhernien mit Transplantat oder Prothese
53.01↔	Einseitige Operation einer direkten Inguinalhernie	53.15↔	Beidseitige Operation von indirekten Inguinalhernien mit Transplantat oder Prothese
53.02↔	Einseitige Operation einer indirekten Inguinalhernie	53.16↔	Beidseitige Operation von Inguinalhernien, einer direkten und einer indirekten mit Transplantat oder Prothese
53.03↔	Einseitige Operation einer direkten Inguinalhernie mit Transplantat oder Prothese	53.17↔	Beidseitige Operation von Inguinalhernien mit Transplantat oder Prothese, n.n.bez.
53.04↔	Operation einer indirekten Inguinalhernie mit Transplantat oder Prothese	61.0x.00↔	Inzision und Drainage an Skrotum und Tunica vaginalis testis, n.n.bez.
53.05↔	Operation einer Inguinalhernie mit Transplantat oder Prothese, n.n.bez.	61.0x.10↔	Inzision und Drainage an Skrotum und Tunica vaginalis testis, zur Fremdkörperentfernung
53.10↔	Beidseitige Operation von Inguinalhernien, n.n.bez.	61.0x.99↔	Inzision und Drainage an Skrotum und Tunica vaginalis testis, sonstige
53.11↔	Beidseitige Operation von direkten Inguinalhernien		
53.12↔	Beidseitige Operation von indirekten Inguinalhernien		
53.13↔	Beidseitige Operation von Inguinalhernien, einer direkten und einer indirekten		

61.2↔	Exzision einer Hydrocele testis	62.5↔	Orchidopexie
61.3x.00↔	Exzision oder Destruktion von Läsion oder Gewebe am Skrotum, n.n. bez.	62.61↔	Naht einer Hodenverletzung
61.3x.10↔	Exzision oder Destruktion von Läsion oder Gewebe am Skrotum, partielle Resektion	62.69↔	Sonstige plastische Rekonstruktion am Hoden
61.3x.11↔	Exzision oder Destruktion von Läsion oder Gewebe am Skrotum, totale Resektion	62.7‡↔	Einsetzen einer Hodenprothese
61.3x.12↔	Exzision oder Destruktion von Läsion oder Gewebe am Skrotum, radikale Resektion	62.99.20↔	Operative Verlagerung eines Abdominalhodens
61.3x.99↔	Exzision oder Destruktion von Läsion oder Gewebe am Skrotum, sonstige	62.99.30↔	Entnahme von Hoden- oder Nebenhodengewebe zur Aufbereitung für die künstliche Insemination
61.42↔	Verschluss einer Fistel am Skrotum	63.1↔	Exzision einer Varikozele und Hydrocele funiculi
61.49↔	Sonstige plastische Rekonstruktion an Skrotum und Tunica vaginalis testis	63.2↔	Exzision einer Epididymis-Zyste
61.92↔	Exzision einer Läsion an der Tunica vaginalis testis, mit Ausnahme einer Hydrocele testis	63.3↔	Exzision von anderer Läsion oder Gewebe an Funiculus spermaticus und Epididymis
61.99↔	Sonstige Operationen an Skrotum und Tunica vaginalis testis	63.4↔	Epididymektomie
62.0↔	Inzision am Hoden	63.51↔	Naht eines Risses an Funiculus spermaticus und Epididymis
62.12↔	Offene Biopsie am Hoden	63.52‡↔	Reposition der Torsion von Hoden oder Funiculus spermaticus
62.2↔	Exzision oder Destruktion einer Läsion am Hoden	63.53↔	Transplantation eines Funiculus spermaticus
62.3x.00↔	Einseitige Orchidektomie, n.n.bez.	63.59↔	Sonstige plastische Rekonstruktion an Funiculus spermaticus und Epididymis
62.3x.10↔	Einseitige Orchidektomie, skrotal, ohne Epididymektomie	63.81↔	Naht einer Verletzung an Ductus deferens und Epididymis
62.3x.11↔	Einseitige Orchidektomie, skrotal, mit Epididymektomie	63.82↔	Plastische Rekonstruktion eines chirurgisch durchtrennten Ductus deferens
62.3x.20↔	Einseitige Orchidektomie, Inguinalhodens, ohne Epididymektomie	63.83↔	Epididymovasostomie
62.3x.21↔	Einseitige Orchidektomie, Inguinalhodens, mit Epididymektomie	63.84↔	Entfernen einer Ligatur vom Ductus deferens
62.3x.30↔	Einseitige Orchidektomie, Abdominalhodens, offen chirurgisch	63.85↔	Entfernen eines Ventils vom Ductus deferens
62.3x.31↔	Einseitige Orchidektomie, Abdominalhodens, laparoskopisch	63.89↔	Sonstige Rekonstruktion an Ductus deferens und Epididymis
62.3x.40↔	Einseitige Orchidektomie, radikal	63.92↔	Epididymotomie
62.3x.99↔	Einseitige Orchidektomie, sonstige	63.93↔	Inzision am Funiculus spermaticus
62.41↔	Entfernen beider Hoden im gleichen Eingriff	63.94↔	Lösung von Adhäsionen am Funiculus spermaticus
62.42↔	Entfernen eines belassenen Hodens	63.95↔	Einsetzen eines Ventils in den Ductus deferens
		63.99↔	Sonstige Operationen an Funiculus spermaticus, Epididymis und Ductus deferens

**ADRG M05 Zirkumzision und andere Eingriffe am Penis**

Prozedur in Tabelle M05-1

**DRG M05Z Zirkumzision und andere Eingriffe am Penis**

**Prozedur M05-1**

64.0↔	Zirkumzision	64.92.20↔	Inzision am Penis, sonstige Operationen am Präputium
64.11.00↔	Biopsie am Penis, n.n.bez.	64.92.99↔	Inzision am Penis, sonstige
64.11.11↔	Biopsie am Penis, durch Inzision	64.93.00↔	Durchtrennung von Adhäsionen am Penis, n.n.bez.
64.11.99↔	Biopsie am Penis, sonstige	64.93.10↔	Durchtrennung von Adhäsionen am Penis, Lösung von Präputialverklebungen
64.2↔	Lokale Exzision oder Destruktion einer Läsion am Penis	64.93.99↔	Durchtrennung von Adhäsionen am Penis, sonstige
64.49↔	Sonstige plastische Rekonstruktion am Penis	64.98.00↔	Sonstige Operationen am Penis, n.n.bez.
64.92.00↔	Inzision am Penis, n.n.bez.	64.98.10↔	Reposition einer Paraphimose in Narkose
64.92.10↔	Inzision am Penis, Frenulotomie		

**ADRG M06 Andere OR-Prozeduren an den männlichen Geschlechtsorganen**

Mindestens eine Prozedur in Tabelle M06-1

**DRG M06Z Andere OR-Prozeduren an den männlichen Geschlechtsorganen**

**Prozedur M06-1**

00.63↔	Perkutanes Einsetzen von Stent(s) an A. carotis	00.65.99↔	Perkutanes Einsetzen von sonstigem(n) intrakraniellen vaskulären Stent(s), sonstige
00.64↔	Perkutanes Einsetzen von Stent(s) an sonstigen präzerebralen (extrakraniellen) Arterien	00.67.00↔	Perkutanes Einsetzen von zentralen Gefäßstent(s), n.n.bez.
00.65.00↔	Perkutanes Einsetzen von sonstigem(n) intrakraniellen vaskulären Stent(s), n.n.bez.	00.67.10↔	Perkutanes Einsetzen von Gefäßstent(s) in die V. cava
00.65.11↔	Perkutanes transluminale Einsetzen von intrakraniellen vaskulären Mikrostant(s)	00.67.20↔	Perkutanes Einsetzen von Gefäßstent(s) in die V. porta
		00.67.99↔	Perkutanes Einsetzen von zentralen Gefäßstent(s), sonstige
		01.15↔	Biopsie am Schädel



03.93.10↔	Implantation oder Ersetzen der Elektrode(n) eines temporären epiduralen Neurostimulators, Einzelelektrodensystems, Teststimulation	39.71.11↔	Endovaskuläre Implantation eines Grafts in Aorta abdominalis, aortoiliakal, mit Fenestrierung oder Seitenarm
03.93.11↔	Implantation oder Ersetzen der Elektrode(n) eines temporären epiduralen Neurostimulators, Mehrelektrodensystems, Teststimulation	39.71.12↔	Endovaskuläre Implantation eines Grafts in Aorta abdominalis, Bifurkationsprothese, aortobiliakal, ohne Fenestrierung oder Seitenarm
03.93.20↔	Implantation oder Ersetzen der Elektrode(n) eines permanenten epiduralen Neurostimulators, Einzelelektrodensystems, Dauerstimulation, perkutan	39.71.13↔	Endovaskuläre Implantation eines Grafts in Aorta abdominalis, Bifurkationsprothese, aortobiliakal, mit Fenestrierung oder Seitenarm
03.93.21↔	Implantation oder Ersetzen der Elektrode(n) eines permanenten epiduralen Neurostimulators, Mehrelektrodensystems, Dauerstimulation, perkutan	39.71.14↔	Endovaskuläre Implantation eines Grafts in Aorta abdominalis, Rohrprothese, aortal, ohne Fenestrierung oder Seitenarm
03.93.22↔	Implantation oder Ersetzen der Elektrode(n) eines permanenten epiduralen Neurostimulators, Einzelelektrodensystems, Dauerstimulation, offen chirurgisch	39.71.15↔	Endovaskuläre Implantation eines Grafts in Aorta abdominalis, Rohrprothese, aortal, mit Fenestrierung oder Seitenarm
03.93.23↔	Implantation oder Ersetzen der Elektrode(n) eines permanenten epiduralen Neurostimulators, Mehrelektrodensystems, Dauerstimulation, offen chirurgisch	39.71.99↔	Endovaskuläre Implantation eines Grafts in Aorta abdominalis, sonstige
03.93.30↔	Implantation oder Ersetzen einer subduralen Elektrode zur Vorderwurzelstimulation	39.72.00↔	Endovaskuläre plastische Rekonstruktion oder Okklusion von Gefässen am Kopf und Hals, n.n.bez.
03.93.99↔	Implantation oder Ersetzen der Elektrode(n) eines spinalen Neurostimulators, sonstige	39.72.10↔	Selektive Embolisation von intrakraniellen Gefässen, n.n.bez.
04.92.00↔	Implantation oder Ersetzen der Elektrode(n) eines peripheren Neurostimulators, n.n.bez.	39.72.11↔	Selektive Embolisation von intrakraniellen Gefässen mit Partikeln oder Metallspiralen
04.92.10↔	Implantation oder Ersetzen der Elektrode(n) eines temporären peripheren Neurostimulators, Einzelelektrodensystems, Teststimulation	39.72.12↔	Selektive Embolisation von intrakraniellen Gefässen mit embolisierenden Flüssigkeiten, ablösbaren Ballons oder Schirmen
04.92.11↔	Implantation oder Ersetzen der Elektrode(n) eines temporären peripheren Neurostimulators, Mehrelektrodensystems, Teststimulation	39.72.13↔	Selektive Embolisation von intrakraniellen Gefässen durch Stents als Flow-Diverter
04.92.20↔	Implantation oder Ersetzen der Elektrode(n) eines permanenten peripheren Neurostimulators, Stabelektrode, Einzelelektrodensystems, perkutan	39.72.14↔	Selektive Embolisation von intrakraniellen Gefässen mit adhäsivem Embolisat
04.92.21↔	Implantation oder Ersetzen der Elektrode(n) eines permanenten peripheren Neurostimulators, Stabelektrode, Mehrelektrodensystems, perkutan	39.72.19↔	Selektive Embolisation von intrakraniellen Gefässen, sonstige
04.92.30↔	Implantation oder Ersetzen der Elektrode(n) eines permanenten peripheren Neurostimulators, Plattenelektrode, Einzelelektrodensystems, offen chirurgisch	39.72.20↔	Selektive Embolisation von extrakraniellen Gefässen des Kopfes und des Halses, n.n.bez.
04.92.31↔	Implantation oder Ersetzen der Elektrode(n) eines permanenten peripheren Neurostimulators, Plattenelektrode, Mehrelektrodensystems, offen chirurgisch	39.72.21↔	Selektive Embolisation von extrakraniellen Gefässen des Kopfes und des Halses mit Partikeln oder Metallspiralen
04.92.40↔	Implantation oder Ersetzen einer Vagusnervstimulationselektrode	39.72.22↔	Selektive Embolisation von extrakraniellen Gefässen des Kopfes und des Halses mit embolisierenden Flüssigkeiten, ablösbaren Ballons oder Schirmen
04.92.99↔	Implantation oder Ersetzen der Elektrode(n) eines peripheren Neurostimulators, sonstige	39.72.24↔	Selektive Embolisation von extrakraniellen Gefässen des Kopfes und des Halses mit adhäsivem Embolisat
34.03↔	Wiedereröffnung einer Thorakotomie	39.72.29↔	Selektive Embolisation von extrakraniellen Gefässen des Kopfes und des Halses, sonstige
39.50.00↔	Angioplastik oder Atherektomie an sonstigem(n) Nicht-Herzkranzgefäss(en), n.n.bez.	39.72.30↔	Perkutan-transluminale Embolisation einer Gefässmissbildung durch Mikrokatheter, n.n.bez.
39.50.10↔	Angioplastik oder Atherektomie an sonstigem(n) Nicht-Herzkranzgefäss(en) mit Ballon, n.n.bez.	39.72.31↔	Perkutan-transluminale Embolisation einer Gefässmissbildung durch Mikrokatheter, Verwendung von einem Mikrokatheter
39.50.11↔	Angioplastik oder Atherektomie an sonstigem(n) Nicht-Herzkranzgefäss(en) mit einfacher Ballon	39.72.32↔	Perkutan-transluminale Embolisation einer Gefässmissbildung durch Mikrokatheter, Verwendung von zwei Mikrokathetern
39.50.12↔	Angioplastik oder Atherektomie an sonstigem(n) Nicht-Herzkranzgefäss(en) mit cutting Ballon	39.72.33↔	Perkutan-transluminale Embolisation einer Gefässmissbildung durch Mikrokatheter, Verwendung von drei Mikrokathetern
39.50.13↔	Angioplastik oder Atherektomie an sonstigem(n) Nicht-Herzkranzgefäss(en) mit Kryoplastie-Ballon	39.72.34↔	Perkutan-transluminale Embolisation einer Gefässmissbildung durch Mikrokatheter, Verwendung von vier Mikrokathetern
39.50.14↔	Angioplastik oder Atherektomie an sonstigem(n) Nicht-Herzkranzgefäss(en) mit Drug eluting Ballon	39.72.35↔	Perkutan-transluminale Embolisation einer Gefässmissbildung durch Mikrokatheter, Verwendung von fünf Mikrokathetern
39.50.19↔	Angioplastik oder Atherektomie an sonstigem(n) Nicht-Herzkranzgefäss(en) mit sonstiger Ballon	39.72.39↔	Perkutan-transluminale Embolisation einer Gefässmissbildung durch Mikrokatheter, Verwendung von mehr Mikrokathetern
39.50.20↔	Angioplastik Blade- Laserangioplastie an sonstigem(n) Nicht-Herzkranzgefäss(en)	39.72.99↔	Endovaskuläre plastische Rekonstruktion oder Okklusion von Gefässen am Kopf und Hals, sonstige
39.50.21↔	Angioplastik Thrombektomie an sonstigem(n) Nicht-Herzkranzgefäss(en)	39.73.00↔	Endovaskuläre Implantation eines Graft an der thorakalen Aorta, n.n.bez.
39.50.99↔	Angioplastik oder Atherektomie an sonstigem(n) Nicht-Herzkranzgefäss(en), sonstige	39.73.10↔	Endovaskuläre Implantation eines Grafts in die Aorta thoracica, ohne Fenestrierung oder Seitenarm
39.52.99↔	Sonstige Korrektur eines Aneurysmas, sonstige	39.73.11↔	Endovaskuläre Implantation eines Grafts in die Aorta thoracica, mit Fenestrierung oder Seitenarm
39.71.00↔	Endovaskuläre Implantation eines Grafts in Aorta abdominalis, n.n.bez.	39.73.20↔	Endovaskuläre Implantation eines Grafts in die Aorta thoracoabdominalis
39.71.10↔	Endovaskuläre Implantation eines Grafts in Aorta abdominalis, aortoiliakal, ohne Fenestrierung oder Seitenarm	39.73.99↔	Endovaskuläre Implantation eines Grafts an der thorakalen Aorta, sonstige
		39.75.01↔	Perkutan-transluminale Gefässintervention, Fremdkörperentfernung mit Bergekatheter, Körbchenkatheter, etc.
		39.75.10↔	Perkutan-transluminale Gefässintervention, sonstige Gefässe, Kathetersysteme zu Rekanalisation von Totalverschlüssen
		39.75.11↔	Perkutan-transluminale Gefässintervention, sonstige Gefässe, Rotationstherombektomie
		39.75.12↔	Perkutan-transluminale Gefässintervention, sonstige Gefässe, Laserangioplastie

39.75.13↔	Perkutan-transluminale Gefässintervention, sonstige Gefässe, Anti-Embolie-System (periphere oder viscerale Gefässe)	39.79.47↔	Selektive Embolisation mit ablösbaren Ballons von spinalen Gefässen
39.75.14↔	Perkutan-transluminale Gefässintervention, sonstige Gefässe, Atherektomie	39.79.48↔	Selektive Embolisation mit ablösbaren Ballons von Gefässen der unteren Extremitäten
39.75.15↔	Perkutan-transluminale Gefässintervention, sonstige Gefässe, selektive Thrombolyse	39.79.49↔	Selektive Embolisation mit ablösbaren Ballons von sonstigen Gefässen, sonstige
39.75.16↔	Perkutan-transluminale Gefässintervention sonstige Gefässe, selektive Thrombolyse, ultraschallunterstützt	39.79.50↔	Selektive Embolisation mit Schirmen von sonstigen Gefässen, n.n.bez.
39.76.50↔	Perkutane selektive Thrombolyse an extrakraniellen Gefässen des Kopfes und Halses	39.79.51↔	Selektive Embolisation mit Schirmen von Gefässen der oberen Extremitäten
39.76.70↔	Perkutane endovaskuläre Fremdkörperentfernung aus extrakraniellen Gefässen des Kopfes und Halses	39.79.52↔	Selektive Embolisation mit Schirmen der Aorta
39.77.50↔	Perkutane selektive Thrombolyse von intrakraniell(em) Gefäss(en)	39.79.53↔	Selektive Embolisation mit Schirmen des Ductus arteriosus apertus
39.77.70↔	Perkutane endovaskuläre Fremdkörperentfernung aus intrakraniell(em) Gefäss(en)	39.79.54↔	Selektive Embolisation mit Schirmen von thorakalen Gefässen
39.79.11↔	Endovaskuläre Implantation eines Grafts an Viszeralgefässen	39.79.55↔	Selektive Embolisation mit Schirmen von viszeralen Gefässen
39.79.12↔	Endovaskuläre Implantation eines Grafts an Gefässen des Beckens	39.79.56↔	Selektive Embolisation mit Schirmen von abdominalen Gefässen
39.79.13↔	Endovaskuläre Implantation eines Grafts an abdominalen Gefässen	39.79.57↔	Selektive Embolisation mit Schirmen von Gefässen der unteren Extremitäten
39.79.19↔	Endovaskuläre Implantation eines Grafts an sonstigen Gefässen, sonstige	39.79.58↔	Selektive Embolisation mit Schirmen von spinalen Gefässen
39.79.20↔	Coil-Embolisation oder -Verschluss von sonstigen Gefässen, n.n.bez.	39.79.59↔	Selektive Embolisation mit Schirmen von sonstigen Gefässen, sonstige
39.79.21↔	Coil-Embolisation oder -Verschluss von Gefässen der oberen Extremitäten	39.79.60↔	Selektive Embolisation mit Partikeln von sonstigen Gefässen, n.n.bez.
39.79.22↔	Coil-Embolisation oder -Verschluss der Aorta	39.79.61↔	Selektive Embolisation mit Partikeln von Gefässen der oberen Extremitäten
39.79.23↔	Coil-Embolisation oder -Verschluss des Ductus arteriosus apertus	39.79.62↔	Selektive Embolisation mit Partikeln der Aorta
39.79.24↔	Coil-Embolisation oder -Verschluss von thorakalen Gefässen	39.79.63↔	Selektive Embolisation mit Partikeln des Ductus arteriosus apertus
39.79.25↔	Coil-Embolisation oder -Verschluss von viszeralen Gefässen	39.79.64↔	Selektive Embolisation mit Partikeln von thorakalen Gefässen
39.79.26↔	Coil-Embolisation oder -Verschluss von abdominalen Gefässen	39.79.65↔	Selektive Embolisation mit Partikeln von viszeralen Gefässen
39.79.27↔	Coil-Embolisation oder -Verschluss von Gefässen der unteren Extremitäten	39.79.66↔	Selektive Embolisation mit Partikeln von abdominalen Gefässen
39.79.28↔	Coil-Embolisation oder -Verschluss von spinalen Gefässen	39.79.67↔	Selektive Embolisation mit Partikeln von Gefässen der unteren Extremitäten
39.79.29↔	Coil-Embolisation oder -Verschluss von sonstigen Gefässen, sonstige	39.79.68↔	Selektive Embolisation mit Partikeln von spinalen Gefässen
39.79.30↔	Selektive Embolisation mit embolisierenden Flüssigkeiten von sonstigen Gefässen, n.n.bez.	39.79.69↔	Selektive Embolisation mit Partikeln von sonstigen Gefässen, sonstige
39.79.31↔	Selektive Embolisation mit embolisierenden Flüssigkeiten von Gefässen der oberen Extremitäten	39.79.70↔	Kathetertechnischer Verschluss von Arterien mittels Laser, sonstigen Gefässen, n.n.bez.
39.79.32↔	Selektive Embolisation mit embolisierenden Flüssigkeiten der Aorta	39.79.71↔	Kathetertechnischer Verschluss mittels Laser, an Arterien der oberen Extremitäten
39.79.33↔	Selektive Embolisation mit embolisierenden Flüssigkeiten des Ductus arteriosus apertus	39.79.72↔	Kathetertechnischer Verschluss mittels Laser, an der Aorta
39.79.34↔	Selektive Embolisation mit embolisierenden Flüssigkeiten von thorakalen Gefässen	39.79.74↔	Kathetertechnischer Verschluss mittels Laser, an thorakalen Gefässen
39.79.35↔	Selektive Embolisation mit embolisierenden Flüssigkeiten von viszeralen Gefässen	39.79.75↔	Kathetertechnischer Verschluss mittels Laser, an Gefässen der unteren Extremitäten
39.79.36↔	Selektive Embolisation mit embolisierenden Flüssigkeiten von abdominalen Gefässen	39.79.76↔	Kathetertechnischer Verschluss mittels Laser, an viszeralen Gefässen
39.79.37↔	Selektive Embolisation mit embolisierenden Flüssigkeiten von Gefässen der unteren Extremitäten	39.79.77↔	Kathetertechnischer Verschluss mittels Laser, an abdominalen Gefässen
39.79.38↔	Selektive Embolisation mit embolisierenden Flüssigkeiten von spinalen Gefässen	39.79.79↔	Kathetertechnischer Verschluss von Arterien mittels Laser, sonstige Gefässe, sonstige
39.79.39↔	Selektive Embolisation mit embolisierenden Flüssigkeiten von sonstigen Gefässen, sonstige	39.79.80↔	Kathetertechnischer Verschluss von Arterien mittels Radiofrequenz, sonstige Gefässe, n.n.bez.
39.79.40↔	Selektive Embolisation mit ablösbaren Ballons von sonstigen Gefässen, n.n.bez.	39.79.81↔	Kathetertechnischer Verschluss mittels Radiofrequenz an Arterien der oberen Extremitäten
39.79.41↔	Selektive Embolisation mit ablösbaren Ballons von Gefässen der oberen Extremitäten	39.79.82↔	Kathetertechnischer Verschluss mittels Radiofrequenz an der Aorta
39.79.42↔	Selektive Embolisation mit ablösbaren Ballons der Aorta	39.79.84↔	Kathetertechnischer Verschluss mittels Radiofrequenz an thorakalen Gefässen
39.79.43↔	Selektive Embolisation mit ablösbaren Ballons des Ductus arteriosus apertus	39.79.85↔	Kathetertechnischer Verschluss mittels Radiofrequenz an Gefässen der unteren Extremitäten
39.79.44↔	Selektive Embolisation mit ablösbaren Ballons von thorakalen Gefässen	39.79.86↔	Kathetertechnischer Verschluss mittels Radiofrequenz an viszeralen Gefässen
39.79.45↔	Selektive Embolisation mit ablösbaren Ballons von viszeralen Gefässen	39.79.87↔	Kathetertechnischer Verschluss mittels Radiofrequenz an abdominalen Gefässen
39.79.46↔	Selektive Embolisation mit ablösbaren Ballons von abdominalen Gefässen	39.79.89↔	Kathetertechnischer Verschluss mittels Radiofrequenz an sonstigen Gefässen, sonstige
		39.90.00↔	Einsetzen von peripheren Gefässstent(s) ohne Medikamenten-Freisetzung, n.n.bez.
		39.90.10↔	Einsetzen von Gefässstent(s) in nicht-kardiale Gefässe, bare Stents

39.90.11↔	Einsetzen von Gefässstent(s) in nicht-kardiale Gefässe, bioresorbierbare Stents	40.3x.16↔	Regionale Lymphadenektomie als selbständiger Eingriff, mediastinal und peribronchial
39.90.12↔	Einsetzen von Gefässstent(s) in nicht-kardiale Gefässe, grosslumige Stents n.n.bez.	40.3x.19↔	Regionale Lymphadenektomie als selbständiger Eingriff, sonstige
39.90.13↔	Einsetzen von Gefässstent(s) in nicht-kardiale Gefässe, grosslumige Stents ungecovered	40.3x.21↔	Regionale Lymphadenektomie im Rahmen eines anderen Eingriffs, zervikal
39.90.14↔	Einsetzen von Gefässstent(s) in nicht-kardiale Gefässe, Grosslumige Stents gecovered	40.3x.22↔	Regionale Lymphadenektomie im Rahmen eines anderen Eingriffs, axillär
39.90.15↔	Einsetzen von Gefässstent(s) in nicht-kardiale Gefässe, gecovered Stents (Stentgrafts) in nicht-aneurysmatischen Gefässen	40.3x.23↔	Regionale Lymphadenektomie im Rahmen eines anderen Eingriffs, paraaortal, pelvin oder Iliakal
39.90.16↔	Einsetzen von Gefässstent(s) in nichtkardiale Gefässe, gecoverte Stent-Grafts mit bioaktiver Oberfläche	40.3x.24↔	Regionale Lymphadenektomie im Rahmen eines anderen Eingriffs, obturatorisch
39.90.17↔	Einsetzen von peripheren Gefässstent(s), Multilayerstents	40.3x.25↔	Regionale Lymphadenektomie im Rahmen eines anderen Eingriffs, inguinale
39.90.19↔	Einsetzen von Gefässstent(s) in nicht-kardiale Gefässe, sonstige Stents	40.3x.26↔	Regionale Lymphadenektomie im Rahmen eines anderen Eingriffs, mediastinal und peribronchial
39.90.30↔	Einsetzen von überlangen Stent(s) (>10 cm) in nicht-kardiale Gefässe, n.n.bez.	40.3x.29↔	Regionale Lymphadenektomie im Rahmen eines anderen Eingriffs, sonstige
39.90.31↔	Einsetzen von überlangen bare Stent(s) (>10 cm) in nicht-kardiale Gefässe	40.9x.00↔	Sonstige Operationen an lymphatischen Strukturen, n.n.bez.
39.90.32↔	Einsetzen von überlangen covered Stent(s) (>10 cm) in nicht-kardiale Gefässe	40.9x.10↔	Anastomose zur Beseitigung eines Lymphödems
39.90.39↔	Einsetzen von überlangen Stent(s) (>10 cm) in nicht-kardiale Gefässe, sonstige	40.9x.20↔	Inzision einer Lymphozele
39.90.99↔	Einsetzen von peripheren Gefässstent(s) ohne Medikamenten-Freisetzung, sonstige	40.9x.30↔	Drainage eines Lymphödems
40.11.10↔	Offene (Inzisions-) Biopsie eines mediastinalen, paraaortalen, iliakalen oder pelvinen Lymphknotens	40.9x.40↔	Therapeutische perkutane Punktion einer Lymphozele
40.11.11↔	Offene (Inzisions-) Biopsie eines zervikalen, supraklavikulären, axillären oder inguinalen Lymphknotens	40.9x.99↔	Sonstige Operationen an lymphatischen Strukturen, sonstige
40.22.00↔	Exzision eines mamma-internalen Lymphknotens, n.n.bez.	44.44↔	Katheterembolisation zur Blutstillung in Magen oder Duodenum
40.22.10↔	Exzision eines mamma-internalen Lymphknotens, thorakoskopisch	50.12↔	Offene Biopsie an der Leber
40.22.20↔	Exzision eines mamma-internalen Lymphknotens, offen chirurgisch	54.93‡↔	Formung einer kutaneoperitonealen Fistel
40.22.99↔	Exzision eines mamma-internalen Lymphknotens, sonstige	54.99.00↔	Sonstige Operationen in der Abdominal-Region, n.n.bez.
40.24.00↔	Exzision eines inguinalen Lymphknotens, n.n.bez.	54.99.30↔	Sonstige Operationen in der Abdominal-Region, Resektion von Gewebe in der Bauchregion ohne sichere Organzuordnung
40.24.10↔	Exzision eines inguinalen Lymphknotens, offen chirurgisch, ohne Markierung	54.99.31↔	Debulking über Laparotomie
40.24.11↔	Exzision eines inguinalen Lymphknotens, offen chirurgisch, mit Radionuklidmarkierung oder Farbstoffmarkierung (Sentinel-Lymphnodektomie)	54.99.40↔	Sonstige Operationen in der Abdominal-Region, Revision einer kutaneoperitonealen Fistel (Katheterverweilsystem)
40.24.20↔	Exzision eines inguinalen Lymphknotens, laparoskopisch	54.99.41↔	Sonstige Operationen in der Abdominal-Region, Entfernung oder Verschluss einer kutaneoperitonealen Fistel (Katheterverweilsystem)
40.24.99↔	Exzision eines inguinalen Lymphknotens, sonstige	54.99.50↔	Sonstige Operationen in der Abdominal-Region, Anlegen eines temporären Bauchwandverschlusses
40.29.10↔	Exzision eines mediastinalen Lymphknotens, n.n.bez.	54.99.60↔	Sonstige Operationen in der Abdominal-Region, Lumbotomie
40.29.11↔	Exzision eines mediastinalen Lymphknotens, offen chirurgisch	54.99.61↔	Sonstige Operationen in der Abdominal-Region, Relumbotomie
40.29.12↔	Exzision eines mediastinalen Lymphknotens, thorakoskopisch	54.99.81↔	Revision von Kathetern mit automatischer, programmierbarer und wiederaufladbarer Pumpe zur kontinuierlichen Aszitesdrainage
40.29.19↔	Exzision eines mediastinalen Lymphknotens, sonstige	54.99.82↔	Behebung einer mechanischen Obstruktion von Kathetern mit automatischer, programmierbarer und wiederaufladbarer Pumpe zur kontinuierlichen Aszitesdrainage
40.29.20↔	Exzision eines paraaortalen Lymphknotens	54.99.99↔	Sonstige Operationen in der Abdominal-Region, sonstige
40.29.30↔	Exzision eines iliakalen Lymphknotens	54.a0↔	Operationen im Retroperitonealraum, n.n.bez.
40.29.70↔	Exzision eines Lymphangioms oder Hygroma cysticum	54.a1↔	Exzision und Destruktion von retroperitoneal gelegenen Gewebe
40.29.80↔	Exzision mehrerer abdominaler Lymphknotenstationen (mit Leberbiopsie), n.n.bez.	54.a9↔	Operationen im Retroperitonealraum, sonstige
40.29.81↔	Exzision mehrerer abdominaler Lymphknotenstationen (mit Leberbiopsie), offen chirurgisch [Staging-Laparotomie]	56.41.00↔	Partielle Ureterektomie, n.n.bez.
40.29.82↔	Exzision mehrerer abdominaler Lymphknotenstationen (mit Leberbiopsie), laparoskopisch [Staging-Laparoskopie]	56.41.10↔	Partielle Ureterektomie, Resektion des Ureterostiums, perkutan-transvesikal
40.29.89↔	Exzision mehrerer abdominaler Lymphknotenstationen (mit Leberbiopsie), sonstige	56.41.11↔	Partielle Ureterektomie, Resektion des Ureterostiums, transurethral
40.29.99↔	Einfache Exzision einer anderen lymphatischen Struktur, sonstige	56.41.12↔	Partielle Ureterektomie, Resektion des Ureterostiums, offen chirurgisch
40.3x.10↔	Regionale Lymphadenektomie als selbständiger Eingriff, n.n.bez.	56.41.20↔	Partielle Ureterektomie, offen chirurgisch
40.3x.11↔	Regionale Lymphadenektomie als selbständiger Eingriff, zervikal	56.41.21↔	Partielle Ureterektomie, laparoskopisch
40.3x.12↔	Regionale Lymphadenektomie als selbständiger Eingriff, axillär	56.41.30↔	Partielle Ureterektomie, Resektion eines Ureterstumpfes
40.3x.13↔	Regionale Lymphadenektomie als selbständiger Eingriff, paraaortal, pelvin, obturatorisch oder Iliakal	56.41.40↔	Resektion einer Ureterozele, transurethral
40.3x.14↔	Regionale Lymphadenektomie als selbständiger Eingriff, inguinal, offen chirurgisch	56.41.41↔	Resektion einer Ureterozele, offen chirurgisch
40.3x.15↔	Regionale Lymphadenektomie als selbständiger Eingriff, inguinale, laparoskopisch	56.41.49↔	Resektion einer Ureterozele, sonstiger Zugang
		56.41.99↔	Partielle Ureterektomie, sonstige
		56.51.00↔	Aufbau einer kutanen Ureteroileostomie, n.n.bez.
		56.51.10↔	Aufbau einer kutanen Ureteroileostomie, Ureteroileokutaneostomie [Ileum-Conduit] oder Ureterokolokutaneostomie [Kolon-/Sigma-Conduit], offen chirurgisch

56.51.11↔	Aufbau einer kutanen Ureteroileostomie, Ureteroileokutaneostomie [Ileum-Conduit] oder Ureterokolokutaneostomie [Kolon-/Sigma-Conduit], laparoskopisch	57.59.00↔	Offene Exzision oder Destruktion von anderer Läsion oder Gewebe an der Harnblase, n.n.bez.
56.51.12↔	Aufbau einer kutanen Ureteroileostomie, mit Darminterponat [Conduit] (nicht kontinentes Stoma), sonstiger Zugang	57.59.10↔	Offene Exzision oder Destruktion von anderer Läsion oder Gewebe an der Harnblase, Exzision, offen chirurgisch
56.51.20↔	Aufbau einer kutanen Ureteroileostomie, Umwandlung einer anderen supravasikalen Harnableitung in eine kutane Ureteroileostomie	57.59.20↔	Offene Exzision oder Destruktion von anderer Läsion oder Gewebe an der Harnblase, Myektomie
56.51.30↔	Aufbau einer kutanen Ureteroileostomie, mit Darmreservoir (kontinentes Stoma)	57.59.99↔	Offene Exzision oder Destruktion von anderer Läsion oder Gewebe an der Harnblase, sonstige
56.51.99↔	Aufbau einer kutanen Ureteroileostomie, sonstige	57.81↔	Naht einer Harnblasenverletzung
56.52.00↔	Revision einer kutanen Ureteroileostomie, n.n.bez.	57.82↔	Verschluss einer Zystostomie
56.52.10↔	Revision einer kutanen Ureteroileostomie, mit Darminterponat [Conduit]	57.83↔	Verschluss einer vesikointestinalen Fistel
56.52.20↔	Revision einer kutanen Ureteroileostomie, mit Darmreservoir (kontinentes Stoma)	57.84.00↔	Verschluss einer anderen Harnblasenfistel, n.n.bez.
56.52.99↔	Revision einer kutanen Ureteroileostomie, sonstige	57.84.10↔	Verschluss einer vesikovaginalen Fistel, offen chirurgisch (abdominal)
56.61.00↔	Aufbau einer anderen kutanen Ureterostomie, n.n.bez.	57.84.11↔	Verschluss einer vesikovaginalen Fistel, vaginal
56.61.10↔	Aufbau einer anderen kutanen Ureterostomie, Ureterokutaneostomie und Transureterokutaneostomie, laparoskopisch	57.84.12↔	Verschluss einer vesikovaginalen Fistel, transvesikal
56.61.20↔	Aufbau einer anderen kutanen Ureterostomie, Umwandlung einer anderen supravasikalen Harnableitung in eine kutane Ureterostomie	57.84.13↔	Verschluss einer vesikovaginalen Fistel, laparoskopisch
56.61.99↔	Aufbau einer anderen kutanen Ureterostomie, sonstige	57.84.20↔	Verschluss einer vesikokutanen Fistel, offen chirurgisch
56.62↔	Revision einer anderen kutanen Ureterostomie	57.84.21↔	Verschluss einer vesikokutanen Fistel, laparoskopisch
56.71.00↔	Harnableitung in den Darm, n.n.bez.	57.84.99↔	Verschluss einer anderen Harnblasenfistel, sonstige
56.71.10↔	Ureterosigmoideostomie mit Reservoirbildung, offen chirurgisch	57.88↔	Sonstige Anastomose an der Harnblase
56.71.11↔	Ureterosigmoideostomie mit Reservoirbildung, laparoskopisch	57.89↔	Sonstige plastische Rekonstruktion an der Harnblase
56.71.20↔	Umwandlung einer anderen supravasikalen Harnableitung in eine Harnableitung in den Darm	57.91↔	Sphinkterotomie an der Harnblase
56.71.99↔	Harnableitung in den Darm, sonstige	57.93.00↔	(Postoperative) Blutstillung an der Harnblase, n.n.bez.
56.72↔	Revision einer ureterointestinalen Anastomose	57.93.10↔	(Postoperative) Blutstillung an der Harnblase, perkutan
56.75↔	Transureteroureterostomie	57.93.11↔	(Postoperative) Blutstillung an der Harnblase, transurethral
56.83↔	Verschluss einer Ureterostomie	57.93.12↔	(Postoperative) Blutstillung an der Harnblase, offen chirurgisch
56.92↔	Implantation eines elektronischen Ureterstimulators	57.93.13↔	(Postoperative) Blutstillung an der Harnblase, laparoskopisch
56.93↔	Ersetzen eines elektronischen Ureterstimulators	57.93.14↔	(Postoperative) Blutstillung an der Harnblase, über ein Stoma
56.94↔	Entfernen eines elektronischen Ureterstimulators	57.93.99↔	(Postoperative) Blutstillung an der Harnblase, sonstige
56.99.00↔	Sonstige Operationen an einem Ureter, n.n.bez.	57.96↔	Implantation eines elektronischen Blasenstimulators
56.99.10↔	Freilegung des Ureters (zur Exploration)	57.97↔	Ersetzen eines elektronischen Blasenstimulators
56.99.20↔	Revisionsoperation am Ureter, offen chirurgisch	57.98↔	Entfernen eines elektronischen Blasenstimulators
56.99.21↔	Revisionsoperation am Ureter, sonstiger Zugang	58.1↔	Urethrale Meatotomie
56.99.30↔	Sonstige Operationen an einem Ureter, Injektion bei Ostiuminsuffizienz, transurethral	58.24↔	Biopsie am Periurethralgewebe
56.99.31↔	Sonstige Operationen an einem Ureter, Injektion bei Ostiuminsuffizienz, offen chirurgisch	58.49.00↔	Sonstige plastische Rekonstruktion an der Urethra, n.n.bez.
56.99.32↔	Sonstige Operationen an einem Ureter, Injektion bei Ostiuminsuffizienz, sonstiger Zugang	58.49.10↔	Einzeitige plastische Rekonstruktion der Urethra, mit Präputial- oder Penishaut
56.99.99↔	Sonstige Operationen an einem Ureter, sonstige	58.49.11↔	Einzeitige plastische Rekonstruktion der Urethra, mit Mund- oder Harnblasenschleimhaut, sonstige Rekonstruktion
57.12↔	Lösung von intraluminalen Adhäsionen mit Inzision an der Harnblase	58.49.20↔	Zweizeitige plastische Rekonstruktion der Urethra, erste Sitzung, mit Präputial- oder Penishaut
57.21↔	Vesikostomie	58.49.21↔	Zweizeitige plastische Rekonstruktion der Urethra, erste Sitzung, mit Mund- oder Harnblasenschleimhaut
57.22↔	Revision einer Vesikostomie	58.49.29↔	Sonstige plastische Rekonstruktion der Urethra, zweizeitig, erste Sitzung, sonstige Rekonstruktion
57.23.00↔	Appendicovesikostomie, n.n.bez.	58.49.30↔	Zweizeitige plastische Rekonstruktion der Urethra, zweite Sitzung, n.n.bez.
57.23.11↔	Anlegen einer Appendicovesikostomie	58.49.31↔	Zweizeitige plastische Rekonstruktion der Urethra, zweite Sitzung, mit Präputial- oder Penishaut
57.23.12↔	Oberflächliche Revision einer Appendicovesikostomie	58.49.33↔	Zweizeitige plastische Rekonstruktion der Urethra, zweite Sitzung, mit Mund- oder Harnblasenschleimhaut
57.23.13↔	Tiefe Revision einer Appendicovesikostomie	58.49.39↔	Zweizeitige plastische Rekonstruktion der Urethra, zweite Sitzung, sonstige
57.23.99↔	Appendicovesikostomie, sonstige	58.49.40↔	Revision einer plastischen Rekonstruktion an der Urethra
57.34↔	Offene Biopsie der Harnblase	58.49.99↔	Sonstige plastische Rekonstruktion an der Urethra, sonstige
57.49.00↔	Sonstige transurethrale Exzision oder Destruktion von Läsion oder Gewebe der Harnblase, n.n.bez.	58.5x.00↔	Lösung einer Urethrastraktur, n.n.bez.
57.49.11↔	Sonstige transurethrale Exzision oder Destruktion von Läsion oder Gewebe der Harnblase, Destruktion, transurethral	58.5x.10↔	Lösung einer Urethrastraktur, Transurethrale Inzision des Sphincter urethrae externus
57.49.12↔	Sonstige transurethrale Exzision oder Destruktion von Läsion oder Gewebe der Harnblase, Resektion, transurethral	58.5x.20↔	Lösung einer Urethrastraktur, Urethrotomia interna
57.49.99↔	Sonstige transurethrale Exzision oder Destruktion von Läsion oder Gewebe der Harnblase, sonstige	58.5x.99↔	Lösung einer Urethrastraktur, sonstige
57.51↔	Exzision des Urachus	58.93.00‡↔	Implantation, Revision, Entfernung eines Harnblasensphinkters, n.n.bez.
57.58↔	Laparoskopische Exzision oder Destruktion von anderer Läsion oder Gewebe an der Harnblase	58.93.21‡↔	Entfernen eines künstlichen Harnblasensphinkters
		58.93.31‡↔	Revision ohne Ersatz eines künstlichen Harnblasensphinkters
		58.93.99‡↔	Implantation, Revision, Entfernung eines Harnblasensphinkters, sonstige
		58.99.00‡↔	Sonstige Operationen an Urethra und Periurethralgewebe, n.n.bez.
		58.99.10‡↔	Sonstige Operationen an Urethra und Periurethralgewebe, Einlegen und Wechsel eines Stent in die Urethra

58.99.99±↔	Sonstige Operationen an Urethra und Periurethralgewebe, sonstige	77.41.00↔	Knochenbiopsie von Skapula, Klavikula, Rippen und Sternum, n.n.bez.
59.00↔	Retroperitoneale Dissektion, n.n.bez.	77.41.20↔	Knochenbiopsie von Skapula, Klavikula, Rippen und Sternum, Offene Knochenbiopsie
59.02↔	Sonstige Lösung von perirenal oder periureteralen Adhäsionen	77.41.99↔	Knochenbiopsie von Skapula, Klavikula, Rippen und Sternum, sonstige
59.03.00↔	Laparoskopische Lösung von perirenal oder periureteralen Adhäsionen, n.n.bez.	77.42.00↔	Knochenbiopsie am Humerus, n.n.bez.
59.03.10↔	Ureterolyse ohne intraperitoneale Verlagerung, laparoskopisch	77.42.20↔	Knochenbiopsie am Humerus, Offene Knochenbiopsie
59.03.11↔	Ureterolyse mit intraperitoneale Verlagerung, laparoskopisch	77.42.99↔	Knochenbiopsie am Humerus, sonstige
59.03.99↔	Laparoskopische Lösung von perirenal oder periureteralen Adhäsionen, sonstige	77.43.00↔	Knochenbiopsie an Radius und Ulna, n.n.bez.
59.09↔	Sonstige Inzision am perirenal oder periureteralen Gewebe	77.43.20↔	Knochenbiopsie an Radius und Ulna, Offene Knochenbiopsie
59.11↔	Sonstige Lösung von perivesikalen Adhäsionen	77.43.99↔	Knochenbiopsie an Radius und Ulna, sonstige
59.12↔	Laparoskopische Lösung von perivesikalen Adhäsionen	77.44.00↔	Knochenbiopsie an Karpalia und Metakarpalia, n.n.bez.
59.19↔	Sonstige Inzision am perivesikalen Gewebe	77.44.20↔	Knochenbiopsie an Karpalia und Metakarpalia, Offene Knochenbiopsie
59.21↔	Biopsie am perirenal oder perivesikalen Gewebe	77.44.99↔	Knochenbiopsie an Karpalia und Metakarpalia, sonstige
59.72↔	Implantat-Injektion in Urethra und/oder Harnblasenhals	77.45.00↔	Knochenbiopsie am Femur, n.n.bez.
59.74↔	Suspensionoperation beim Mann	77.45.20↔	Knochenbiopsie am Femur, Offene Knochenbiopsie
59.91↔	Exzision am perirenal oder perivesikalen Gewebe	77.45.99↔	Knochenbiopsie am Femur, sonstige
59.92↔	Sonstige Operationen am perirenal oder perivesikalen Gewebe	77.46.00↔	Knochenbiopsie an der Patella, n.n.bez.
59.99↔	Sonstige Operationen an den Harnorganen	77.46.20↔	Knochenbiopsie an der Patella, Offene Knochenbiopsie
60.0↔	Inzision an der Prostata	77.46.99↔	Knochenbiopsie an der Patella, sonstige
60.14↔	Offene Biopsie an den Vesiculae seminales	77.47.00↔	Knochenbiopsie an Tibia und Fibula, n.n.bez.
60.21↔	Transurethrale laserinduzierte Prostatektomie	77.47.20↔	Knochenbiopsie an Tibia und Fibula, Offene Knochenbiopsie
60.29.00↔	Sonstige transurethrale Prostatektomie, n.n.bez.	77.47.99↔	Knochenbiopsie an Tibia und Fibula, sonstige
60.29.10↔	Sonstige transurethrale Prostatektomie, Elektroresektion von Prostatagewebe	77.48.00↔	Knochenbiopsie an Tarsalia und Metatarsalia, n.n.bez.
60.29.20↔	Sonstige transurethrale Prostatektomie, sonstige transurethrale Destruktion von Prostatagewebe	77.48.20↔	Knochenbiopsie an Tarsalia und Metatarsalia, Offene Knochenbiopsie
60.29.99↔	Sonstige transurethrale Prostatektomie, sonstige	77.48.99↔	Knochenbiopsie an Tarsalia und Metatarsalia, sonstige
60.61.00↔	Lokale Exzision einer Läsion an der Prostata, n.n.bez.	77.49.00↔	Knochenbiopsie an anderen näher bezeichneten Knochen, ausser Gesichtsschädelknochen, n.n.bez.
60.61.10↔	Lokale Exzision einer Läsion an der Prostata, transurethral	77.49.21↔	Knochenbiopsie an anderen näher bezeichneten Knochen, ausser Gesichtsschädelknochen, Knochenbiopsie an der Wirbelsäule, Offene Knochenbiopsie
60.61.11↔	Lokale Exzision einer Läsion an der Prostata, suprapubisch-transvesikal	77.49.41↔	Knochenbiopsie an anderen näher bezeichneten Knochen, ausser Gesichtsschädelknochen, Knochenbiopsie an Phalangen des Fusses, Offene Knochenbiopsie
60.61.12↔	Lokale Exzision einer Läsion an der Prostata, retropubisch	77.49.91↔	Knochenbiopsie an anderen näher bezeichneten Knochen, ausser Gesichtsschädelknochen, Offene Knochenbiopsie
60.61.13↔	Lokale Exzision einer Läsion an der Prostata, perineal	77.49.99↔	Knochenbiopsie an anderen näher bezeichneten Knochen, ausser Gesichtsschädelknochen, sonstige
60.61.99↔	Lokale Exzision einer Läsion an der Prostata, sonstige	82.91↔	Lösung von Adhäsionen an der Hand
60.72↔	Inzision an einer Vesicula seminalis	82.99.10↔	Sonstige Operationen an Sehnen der Hand
60.73↔	Exzision einer Vesicula seminalis	82.99.20↔	Sonstige Operationen an Faszien der Hand
60.79↔	Sonstige Operationen an den Vesiculae seminales	82.99.30↔	Sonstige Operationen an Muskeln der Hand
60.81↔	Inzision am periprostatishen Gewebe	83.02.10↔	Myotomie, Kopf und Hals
60.82↔	Exzision am periprostatishen Gewebe	83.02.11↔	Myotomie, Schulter und Axilla
60.93↔	Plastische Rekonstruktion an der Prostata	83.02.12↔	Myotomie, Oberarm und Ellenbogen
60.94↔	Blutstillung an der Prostata	83.02.13↔	Myotomie, Unterarm
60.95↔	Transurethrale Ballon-Dilatation einer prostatishen Urethra	83.02.14↔	Myotomie, Brustwand, Bauch und Rücken
60.96↔	Transurethrale Destruktion von prostatishem Gewebe durch Mikrowellenwärmetherapie	83.02.15↔	Myotomie, Leisten- und Genitalregion und Gesäss
60.97↔	Sonstige transurethrale Destruktion von prostatishem Gewebe durch sonstige Wärmetherapie	83.02.16↔	Myotomie, Untere Extremität
60.99.00↔	Sonstige Operationen an der Prostata, n.n.bez.	83.02.19↔	Myotomie, Andere Lokalisation
60.99.10↔	Sonstige Operationen an der Prostata, Transrektale und perkutane Destruktion von Prostatagewebe	83.03.10↔	Bursotomie, Kopf und Hals
60.99.11↔	Sonstige Operationen an der Prostata, transrektale Destruktion von Prostatagewebe, mittels HIFU (High-Intensity Focused Ultrasound)	83.03.11↔	Bursotomie, Schulter und Axilla
60.99.20↔	Transurethrale Implantation von Prostatagewebe-Retraktoren, n.n.bez.	83.03.12↔	Bursotomie, Oberarm und Ellenbogen
60.99.21↔	Transurethrale Implantation von Prostatagewebe-Retraktoren, 1 - 4 Prostatagewebe-Retraktoren	83.03.13↔	Bursotomie, Unterarm
60.99.22↔	Transurethrale Implantation von Prostatagewebe-Retraktoren, 5 und mehr Prostatagewebe-Retraktoren	83.03.14↔	Bursotomie, Brustwand, Bauch und Rücken
60.99.31↔	Einlegen eines Stents in die prostatishen Harnröhre	83.03.15↔	Bursotomie, Leisten- und Genitalregion und Gesäss
60.99.99↔	Sonstige Operationen an der Prostata, sonstige	83.03.16↔	Bursotomie, Untere Extremität
62.99.20↔	Operative Verlagerung eines Abdominalhodens	83.03.19↔	Bursotomie, Andere Lokalisation
62.99.30↔	Entnahme von Hoden- oder Nebenhodengewebe zur Aufbereitung für die künstliche Insemination	83.09.10↔	Fremdkörperentfernung aus Muskel, Sehne oder Faszie, Kopf und Hals
77.40.20↔	Knochenbiopsie, ohne Angabe der Lokalisation, Offene Knochenbiopsie	83.09.11↔	Fremdkörperentfernung aus Muskel, Sehne oder Faszie, Schulter und Axilla
77.40.99↔	Knochenbiopsie, ohne Angabe der Lokalisation, sonstige	83.09.12↔	Fremdkörperentfernung aus Muskel, Sehne oder Faszie, Oberarm und Ellenbogen
		83.09.13↔	Fremdkörperentfernung aus Muskel, Sehne oder Faszie, Unterarm
		83.09.14↔	Fremdkörperentfernung aus Muskel, Sehne oder Faszie, Brustwand, Bauch und Rücken

83.09.15↔	Fremdkörperentfernung aus Muskel, Sehne oder Faszie, Leisten- und Genitalregion und Gesäss	83.19.33↔	Lappenstieldurchtrennung nach Lappenplastik, Unterarm
83.09.16↔	Fremdkörperentfernung aus Muskel, Sehne oder Faszie, Untere Extremität	83.19.34↔	Lappenstieldurchtrennung nach Lappenplastik, Brustwand, Bauch und Rücken
83.09.19↔	Fremdkörperentfernung aus Muskel, Sehne oder Faszie, Andere Lokalisation	83.19.35↔	Lappenstieldurchtrennung nach Lappenplastik, Leisten- und Genitalregion und Gesäss
83.09.90↔	Sonstige Inzision an den Weichteilen, Kopf und Hals	83.19.36↔	Lappenstieldurchtrennung nach Lappenplastik, Untere Extremität
83.09.91↔	Sonstige Inzision an den Weichteilen, Schulter und Axilla	83.19.39↔	Lappenstieldurchtrennung nach Lappenplastik, Andere Lokalisation
83.09.92↔	Sonstige Inzision an den Weichteilen, Oberarm und Ellenbogen	83.19.90↔	Sonstige Durchtrennung von Weichteilen, Kopf und Hals
83.09.93↔	Sonstige Inzision an den Weichteilen, Unterarm	83.19.91↔	Sonstige Durchtrennung von Weichteilen, Schulter und Axilla
83.09.94↔	Sonstige Inzision an den Weichteilen, Brustwand, Bauch und Rücken	83.19.92↔	Sonstige Durchtrennung von Weichteilen, Oberarm und Ellenbogen
83.09.95↔	Sonstige Inzision an den Weichteilen, Leisten- und Genitalregion und Gesäss	83.19.93↔	Sonstige Durchtrennung von Weichteilen, Unterarm
83.09.96↔	Sonstige Inzision an den Weichteilen, Untere Extremität	83.19.94↔	Sonstige Durchtrennung von Weichteilen, Brustwand, Bauch und Rücken
83.09.97↔	Sonstige Inzision an den Weichteilen, Andere Lokalisation	83.19.95↔	Sonstige Durchtrennung von Weichteilen, Leisten- und Genitalregion und Gesäss
83.11↔	Tenotomie der Achillessehne	83.19.96↔	Sonstige Durchtrennung von Weichteilen, Untere Extremität
83.12↔	Tenotomie der Hüft-Adduktoren	83.19.97↔	Sonstige Durchtrennung von Weichteilen, Andere Lokalisation
83.13.10↔	Inzision einer Sehne, Kopf und Hals	83.21.11↔	Offene Biopsie an den Weichteilen
83.13.11↔	Inzision einer Sehne, Schulter und Axilla	83.21.21↔	Offene Biopsie am Muskel
83.13.12↔	Inzision einer Sehne, Oberarm und Ellenbogen	83.21.30↔	Biopsie an den Weichteilen, Biopsie an einem Schleimbeutel
83.13.13↔	Inzision einer Sehne, Unterarm	83.31.10↔	Exzision einer Läsion an einer Sehnscheide, Kopf und Hals
83.13.14↔	Inzision einer Sehne, Brustwand, Bauch und Rücken	83.31.11↔	Exzision einer Läsion an einer Sehnscheide, Schulter und Axilla
83.13.15↔	Inzision einer Sehne, Leisten- und Genitalregion und Gesäss	83.31.12↔	Exzision einer Läsion an einer Sehnscheide, Oberarm und Ellenbogen
83.13.16↔	Inzision einer Sehne, Untere Extremität	83.31.13↔	Exzision einer Läsion an einer Sehnscheide, Unterarm
83.13.19↔	Inzision einer Sehne, andere Lokalisation	83.31.14↔	Exzision einer Läsion an einer Sehnscheide, Brustwand, Bauch und Rücken
83.13.20↔	Durchtrennung einer Sehne, Kopf und Hals	83.31.15↔	Exzision einer Läsion an einer Sehnscheide, Leisten- und Genitalregion und Gesäss
83.13.21↔	Durchtrennung einer Sehne, Schulter und Axilla	83.31.16↔	Exzision einer Läsion an einer Sehnscheide, Untere Extremität
83.13.22↔	Durchtrennung einer Sehne, Oberarm und Ellenbogen	83.31.19↔	Exzision einer Läsion an einer Sehnscheide, Andere Lokalisation
83.13.23↔	Durchtrennung einer Sehne, Unterarm	83.32.10↔	Exzision einer Läsion an einem Muskel, Kopf und Hals
83.13.24↔	Durchtrennung einer Sehne, Brustwand, Bauch und Rücken	83.32.11↔	Exzision einer Läsion an einem Muskel, Schulter und Arm
83.13.25↔	Durchtrennung einer Sehne, Leisten- und genitalregion und Gesäss	83.32.12↔	Exzision einer Läsion an einem Muskel, Brustwand, Bauch und Rücken
83.13.26↔	Durchtrennung einer Sehne, Untere Extremität	83.32.13↔	Exzision einer Läsion an einem Muskel, Leisten- und Genitalregion und Gesäss
83.13.29↔	Durchtrennung einer Sehne, Andere Lokalisation	83.32.14↔	Exzision einer Läsion an einem Muskel, Untere Extremität
83.14.10↔	Fasziotomie oder Aponeurotomie, Kopf und Hals	83.32.19↔	Exzision einer Läsion an einem Muskel, Andere Lokalisation
83.14.11↔	Fasziotomie oder Aponeurotomie, Schulter und Axilla	83.39.10↔	Exzision einer Läsion an einer Sehne, Kopf und Hals
83.14.12↔	Fasziotomie oder Aponeurotomie, Oberarm und Ellenbogen	83.39.11↔	Exzision einer Läsion an einer Sehne, Schulter und Arm
83.14.13↔	Fasziotomie oder Aponeurotomie, Unterarm	83.39.12↔	Exzision einer Läsion an anderen Weichteilen, Exzision einer Läsion an einer Sehne, Brustwand, Bauch und Rücken
83.14.14↔	Fasziotomie oder Aponeurotomie, Brustwand, Bauch und Rücken	83.39.13↔	Exzision einer Läsion an einer Sehne, Leisten- und Genitalregion und Gesäss
83.14.15↔	Fasziotomie oder Aponeurotomie, Leisten- und Genitalregion und Gesäss	83.39.14↔	Exzision einer Läsion an einer Sehne, Untere Extremität
83.14.16↔	Fasziotomie oder Aponeurotomie, Untere Extremität	83.39.19↔	Exzision einer Läsion an einer Sehne, Andere Lokalisation
83.14.19↔	Fasziotomie oder Aponeurotomie, Andere Lokalisation	83.39.20↔	Exzision einer Läsion an einer Faszie, Kopf und Hals
83.19.10↔	Durchtrennung eines Muskels, Kopf und Hals	83.39.21↔	Exzision einer Läsion an einer Faszie, Schulter und Arm
83.19.11↔	Durchtrennung eines Muskels, Schulter und Axilla	83.39.22↔	Exzision einer Läsion an einer Faszie, Brustwand, Bauch und Rücken
83.19.12↔	Durchtrennung eines Muskels, Oberarm und Ellenbogen	83.39.23↔	Exzision einer Läsion an einer Faszie, Leisten- und Genitalregion und Gesäss
83.19.13↔	Durchtrennung eines Muskels, Unterarm	83.39.24↔	Exzision einer Läsion an einer Faszie, Untere Extremität
83.19.14↔	Durchtrennung eines Muskels, Brustwand, Bauch und Rücken	83.39.29↔	Exzision einer Läsion an einer Faszie, Andere Lokalisation
83.19.15↔	Durchtrennung eines Muskels, Leisten- und Genitalregion und Gesäss	83.41↔	Exzision einer Sehne zur Transplantation
83.19.16↔	Durchtrennung eines Muskels, Untere Extremität	83.42.10↔	Sonstige Tenonektomie, Kopf und Hals
83.19.19↔	Durchtrennung eines Muskels, Andere Lokalisation	83.42.11↔	Sonstige Tenonektomie, Schulter und Axilla
83.19.20↔	Desinsertion von Muskel, Sehne und Faszie, Kopf und Hals	83.42.12↔	Sonstige Tenonektomie, Oberarm und Ellenbogen
83.19.21↔	Desinsertion von Muskel, Sehne und Faszie, Schulter und Axilla	83.42.13↔	Sonstige Tenonektomie, Unterarm
83.19.22↔	Desinsertion von Muskel, Sehne und Faszie, Oberarm und Ellenbogen	83.42.14↔	Sonstige Tenonektomie, Brustwand, Bauch und Rücken
83.19.23↔	Desinsertion von Muskel, Sehne und Faszie, Unterarm	83.42.15↔	Sonstige Tenonektomie, Leisten- und Genitalregion und Gesäss
83.19.24↔	Desinsertion von Muskel, Sehne und Faszie, Brustwand, Bauch und Rücken	83.42.16↔	Sonstige Tenonektomie, Untere Extremität
83.19.25↔	Desinsertion von Muskel, Sehne und Faszie, Leisten- und Genitalregion und Gesäss	83.42.19↔	Sonstige Tenonektomie, Andere Lokalisation
83.19.26↔	Desinsertion von Muskel, Sehne und Faszie, Untere Extremität	83.44.00↔	Sonstige Faszioektomie, n.n.bez.
83.19.29↔	Desinsertion von Muskel, Sehne und Faszie, Andere Lokalisation		
83.19.30↔	Lappenstieldurchtrennung nach Lappenplastik, Kopf und Hals		
83.19.31↔	Lappenstieldurchtrennung nach Lappenplastik, Schulter und Axilla		
83.19.32↔	Lappenstieldurchtrennung nach Lappenplastik, Oberarm und Ellenbogen		



83.44.10↔	Sonstige Fasziektomie, Kopf und Hals	83.64.11↔	Sonstige Naht einer Sehne, Schulter und Axilla
83.44.11↔	Sonstige Fasziektomie, Schulter und Axilla	83.64.12↔	Sonstige Naht einer Sehne, Oberarm und Ellenbogen
83.44.12↔	Sonstige Fasziektomie, Oberarm und Ellenbogen	83.64.13↔	Sonstige Naht einer Sehne, Unterarm
83.44.13↔	Sonstige Fasziektomie, Unterarm	83.64.14↔	Sonstige Naht einer Sehne, Brustwand, Bauch und Rücken
83.44.14↔	Sonstige Fasziektomie, Brustwand, Bauch und Rücken	83.64.15↔	Sonstige Naht einer Sehne, Leisten- und Genitalregion und Gesäss
83.44.15↔	Sonstige Fasziektomie, Leisten- und Genitalregion und Gesäss	83.64.16↔	Sonstige Naht einer Sehne, Untere Extremität
83.44.16↔	Sonstige Fasziektomie, Untere Extremität	83.64.19↔	Sonstige Naht einer Sehne, Andere Lokalisation
83.44.19↔	Sonstige Fasziektomie, Andere Lokalisation	83.65.10↔	Sonstige Naht an Muskel oder Faszie, Kopf und Hals
83.44.99↔	Sonstige Fasziektomie, sonstige	83.65.11↔	Sonstige Naht an Muskel oder Faszie, Schulter und Axilla
83.45.10↔	Sonstige Myektomie, Kopf und Hals	83.65.12↔	Sonstige Naht an Muskel oder Faszie, Oberarm und Ellenbogen
83.45.11↔	Sonstige Myektomie, Schulter und Axilla	83.65.13↔	Sonstige Naht an Muskel oder Faszie, Unterarm
83.45.12↔	Sonstige Myektomie, Oberarm und Ellenbogen	83.65.14↔	Sonstige Naht an Muskel oder Faszie, Brustwand, Bauch und Rücken
83.45.13↔	Sonstige Myektomie, Unterarm	83.65.15↔	Sonstige Naht an Muskel oder Faszie, Leisten- und Genitalregion und Gesäss
83.45.14↔	Sonstige Myektomie, Brustwand, Bauch und Rücken	83.65.16↔	Sonstige Naht an Muskel oder Faszie, Untere Extremität
83.45.15↔	Sonstige Myektomie, Leisten- und Genitalregion und Gesäss	83.65.19↔	Sonstige Naht an Muskel oder Faszie, Andere Lokalisation
83.45.16↔	Sonstige Myektomie, Untere Extremität	83.72.10↔	Sehnenrückverlagerung, Kopf und Hals
83.45.19↔	Sonstige Myektomie, Andere Lokalisation	83.72.11↔	Sehnenrückverlagerung, Schulter und Axilla
83.49.10↔	Exzision einer Sehnenscheide, Kopf und Hals	83.72.12↔	Sehnenrückverlagerung, Oberarm und Ellenbogen
83.49.11↔	Exzision einer Sehnenscheide, Schulter und Axilla	83.72.13↔	Sehnenrückverlagerung, Unterarm
83.49.12↔	Exzision einer Sehnenscheide, Oberarm und Ellenbogen	83.72.14↔	Sehnenrückverlagerung, Brustwand, Bauch und Rücken
83.49.13↔	Exzision einer Sehnenscheide, Unterarm	83.72.15↔	Sehnenrückverlagerung, Leisten- und Genitalregion und Gesäss
83.49.14↔	Exzision einer Sehnenscheide, Brustwand und Rücken	83.72.16↔	Sehnenrückverlagerung, Untere Extremität
83.49.15↔	Exzision einer Sehnenscheide, Leisten- und Genitalregion und Gesäss	83.72.19↔	Sehnenrückverlagerung, Andere Lokalisation
83.49.16↔	Exzision einer Sehnenscheide, Untere Extremität	83.73.10↔	Reinsertion einer Sehne, Kopf und Hals
83.49.19↔	Exzision einer Sehnenscheide, Andere Lokalisation	83.73.11↔	Reinsertion einer Sehne, Schulter und Axilla
83.49.20↔	Kompartimentresektion, Kopf und Hals	83.73.12↔	Reinsertion einer Sehne, Oberarm und Ellenbogen
83.49.21↔	Kompartimentresektion, Schulter und Axilla	83.73.13↔	Reinsertion einer Sehne, Unterarm
83.49.22↔	Kompartimentresektion, Oberarm und Ellenbogen	83.73.14↔	Reinsertion einer Sehne, Brustwand, Bauch und Rücken
83.49.23↔	Kompartimentresektion, Unterarm	83.73.15↔	Reinsertion einer Sehne, Leisten- und Genitalregion und Gesäss
83.49.24↔	Kompartimentresektion, Brustwand, Bauch und Rücken	83.73.16↔	Reinsertion einer Sehne, Untere Extremität
83.49.25↔	Kompartimentresektion, Leisten- und Genitalregion und Gesäss	83.73.19↔	Reinsertion einer Sehne, Andere Lokalisation
83.49.26↔	Kompartimentresektion, Untere Extremität	83.74.10↔	Reinsertion eines Muskels, Kopf und Hals
83.49.29↔	Kompartimentresektion, Andere Lokalisation	83.74.11↔	Reinsertion eines Muskels, Schulter und Axilla
83.49.30↔	Sonstige Exzision von Weichteilen, Kopf und Hals	83.74.12↔	Reinsertion eines Muskels, Oberarm und Ellenbogen
83.49.31↔	Sonstige Exzision von Weichteilen, Schulter und Axilla	83.74.13↔	Reinsertion eines Muskels, Unterarm
83.49.32↔	Sonstige Exzision von Weichteilen, Oberarm und Ellenbogen	83.74.14↔	Reinsertion eines Muskels, Brustwand, Bauch und Rücken
83.49.33↔	Sonstige Exzision von Weichteilen, Unterarm	83.74.15↔	Reinsertion eines Muskels, Leisten- und Genitalregion
83.49.34↔	Sonstige Exzision von Weichteilen, Brustwand, Bauch und Rücken	83.74.16↔	Reinsertion eines Muskels, Untere Extremität
83.49.35↔	Sonstige Exzision von Weichteilen, Leisten- und Genitalregion und Gesäss	83.74.19↔	Reinsertion eines Muskels, Andere Lokalisation
83.49.36↔	Sonstige Exzision von Weichteilen, Untere Extremität	83.77.10↔	Muskeltransfer oder -transplantation, Kopf und Hals
83.49.39↔	Sonstige Exzision von Weichteilen, Andere Lokalisation	83.77.11↔	Muskeltransfer oder -transplantation, Schulter und Axilla
83.5x.10↔	Bursektomie, Kopf und Hals	83.77.12↔	Muskeltransfer oder -transplantation, Oberarm und Ellenbogen
83.5x.11↔	Bursektomie, Schulter und Axilla	83.77.13↔	Muskeltransfer oder -transplantation, Unterarm
83.5x.12↔	Bursektomie, Oberarm und Ellenbogen	83.77.14↔	Muskeltransfer oder -transplantation, Brustwand, Bauch und Rücken
83.5x.13↔	Bursektomie, Unterarm	83.77.15↔	Muskeltransfer oder -transplantation, Leisten- und Genitalregion und Gesäss
83.5x.14↔	Bursektomie, Brustwand, Bauch und Rücken	83.77.16↔	Muskeltransfer oder -transplantation, Untere Extremität
83.5x.15↔	Bursektomie, Leisten- und Genitalregion und Gesäss	83.77.19↔	Muskeltransfer oder -transplantation, Andere Lokalisation
83.5x.16↔	Bursektomie, Untere Extremität	83.85.10↔	Verlängerung von Muskel oder Sehne, Kopf und Hals
83.5x.19↔	Bursektomie, Andere Lokalisation	83.85.11↔	Verlängerung von Muskel oder Sehne, Schulter und Axilla
83.61.11↔	Naht einer Sehnenscheide, Schulter und Axilla	83.85.12↔	Verlängerung von Muskel oder Sehne, Oberarm und Ellenbogen
83.61.12↔	Naht einer Sehnenscheide, Oberarm und Ellenbogen	83.85.13↔	Verlängerung von Muskel oder Sehne, Unterarm
83.61.13↔	Naht einer Sehnenscheide, Unterarm	83.85.14↔	Verlängerung von Muskel oder Sehne, Brustwand, Bauch und Rücken
83.61.14↔	Naht einer Sehnenscheide, Brustwand, Bauch und Rücken	83.85.15↔	Verlängerung von Muskel oder Sehne, Leisten- und Genitalregion und Gesäss
83.61.15↔	Naht einer Sehnenscheide, Leisten- und Genitalregion und Gesäss	83.85.16↔	Verlängerung von Muskel oder Sehne, Untere Extremität
83.61.16↔	Naht einer Sehnenscheide, Untere Extremität	83.85.19↔	Verlängerung von Muskel oder Sehne, Andere Lokalisation
83.61.19↔	Naht einer Sehnenscheide, Andere Lokalisation	83.85.20↔	Verkürzung von Muskel oder Sehne, Kopf und Hals
83.62.10↔	Sekundäre Naht einer Sehne, Kopf und Hals	83.85.21↔	Verkürzung von Muskel oder Sehne, Schulter und Axilla
83.62.11↔	Sekundäre Naht einer Sehne, Schulter und Axilla	83.85.22↔	Verkürzung von Muskel oder Sehne, Oberarm und Ellenbogen
83.62.12↔	Sekundäre Naht einer Sehne, Oberarm und Ellenbogen	83.85.23↔	Verkürzung von Muskel oder Sehne, Unterarm
83.62.13↔	Sekundäre Naht einer Sehne, Unterarm	83.85.24↔	Verkürzung von Muskel oder Sehne, Brustwand, Bauch und Rücken
83.62.14↔	Sekundäre Naht einer Sehne, Brustwand, Bauch und Rücken	83.85.25↔	Verkürzung von Muskel oder Sehne, Leisten- und Genitalregion und Gesäss
83.62.15↔	Sekundäre Naht einer Sehne, Leisten- und Genitalregion und Gesäss	83.85.26↔	Verkürzung von Muskel oder Sehne, Untere Extremität
83.62.16↔	Sekundäre Naht einer Sehne, Untere Extremität		
83.62.19↔	Sekundäre Naht einer Sehne, Andere Lokalisation		
83.64.10↔	Sonstige Naht einer Sehne, Kopf und Hals		

83.85.29↔	Verkürzung von Muskel oder Sehne, Andere Lokalisation	83.88.97↔	Sonstige plastische Operationen an der Sehne, Andere Lokalisation
83.86↔	Quadrizepssehnen-Rekonstruktion	83.89.10↔	Verlängerung, Verkürzung und Doppelung einer Faszie, Kopf und Hals
83.87.10↔	Muskelplastik, Kopf und Hals	83.89.11↔	Verlängerung, Verkürzung und Doppelung einer Faszie, Schulter und Axilla
83.87.11↔	Muskelplastik, Schulter und Axilla	83.89.12↔	Verlängerung, Verkürzung und Doppelung einer Faszie, Oberarm und Ellenbogen
83.87.12↔	Muskelplastik, Oberarm und Ellenbogen	83.89.13↔	Verlängerung, Verkürzung und Doppelung einer Faszie, Unterarm
83.87.13↔	Muskelplastik, Unterarm	83.89.14↔	Verlängerung, Verkürzung und Doppelung einer Faszie, Brustwand, Bauch und Rücken
83.87.14↔	Muskelplastik, Brustwand, Bauch und Rücken	83.89.15↔	Verlängerung, Verkürzung und Doppelung einer Faszie, Leisten- und Genitalregion und Gesäss
83.87.15↔	Muskelplastik, Leisten- und Genitalregion und Gesäss	83.89.16↔	Verlängerung, Verkürzung und Doppelung einer Faszie, Untere Extremität
83.87.16↔	Muskelplastik, Untere Extremität	83.89.19↔	Verlängerung, Verkürzung und Doppelung einer Faszie, Andere Lokalisation
83.87.19↔	Muskelplastik, Andere Lokalisation	83.89.20↔	Deckung eines Defekts an einer Faszie, Kopf und Hals
83.87.90↔	Sonstige plastische Operationen am Muskel, Kopf und Hals	83.89.21↔	Deckung eines Defekts an einer Faszie, Schulter und Axilla
83.87.91↔	Sonstige plastische Operationen am Muskel, Schulter und Axilla	83.89.22↔	Deckung eines Defekts an einer Faszie, Oberarm und Ellenbogen
83.87.92↔	Sonstige plastische Operationen am Muskel, Oberarm und Ellenbogen	83.89.23↔	Deckung eines Defekts an einer Faszie, Unterarm
83.87.93↔	Sonstige plastische Operationen am Muskel, Unterarm	83.89.24↔	Deckung eines Defekts an einer Faszie, Brustwand, Bauch und Rücken
83.87.94↔	Sonstige plastische Operationen am Muskel, Brustwand, Bauch und Rücken	83.89.25↔	Deckung eines Defekts an einer Faszie, Leisten- und Genitalregion und Gesäss
83.87.95↔	Sonstige plastische Operationen am Muskel, Leisten- und Genitalregion und Gesäss	83.89.26↔	Deckung eines Defekts an einer Faszie, untere Extremität
83.87.96↔	Sonstige plastische Operationen am Muskel, Untere Extremität	83.89.29↔	Deckung eines Defekts an einer Faszie, andere Lokalisation
83.87.97↔	Sonstige plastische Operationen am Muskel, Andere Lokalisation	83.89.90↔	Sonstige plastische Operationen an der Faszie, Kopf und Hals
83.88.10↔	Augmentation einer Sehne, Kopf und Hals	83.89.91↔	Sonstige plastische Operationen an der Faszie, Schulter und Axilla
83.88.11↔	Augmentation einer Sehne, Schulter und Axilla	83.89.92↔	Sonstige plastische Operationen an der Faszie, Oberarm und Ellenbogen
83.88.12↔	Augmentation einer Sehne, Oberarm und Ellenbogen	83.89.93↔	Sonstige plastische Operationen an der Faszie, Unterarm
83.88.13↔	Augmentation einer Sehne, Unterarm	83.89.94↔	Sonstige plastische Operationen an der Faszie, Brustwand, Bauch und Rücken
83.88.14↔	Augmentation einer Sehne, Brustwand, Bauch und Rücken	83.89.95↔	Sonstige plastische Operationen an der Faszie, Leisten- und Genitalregion und Gesäss
83.88.15↔	Augmentation einer Sehne, Leisten- und Genitalregion und Gesäss	83.89.96↔	Sonstige plastische Operationen an der Faszie, Untere Extremität
83.88.16↔	Augmentation einer Sehne, Untere Extremität	83.89.97↔	Sonstige plastische Operationen an der Faszie, Andere Lokalisation
83.88.19↔	Augmentation einer Sehne, Andere Lokalisation	83.91.10↔	Lösung von Adhäsionen von Muskel, Sehne, Faszie und Bursa, Kopf und Hals
83.88.20↔	Sehnersatzplastik, Kopf und Hals	83.91.11↔	Lösung von Adhäsionen von Muskel, Sehne, Faszie und Bursa, Schulter und Axilla
83.88.21↔	Sehnersatzplastik, Schulter und Axilla	83.91.12↔	Lösung von Adhäsionen von Muskel, Sehne, Faszie und Bursa, Oberarm und Ellenbogen
83.88.22↔	Sehnersatzplastik, Oberarm und Ellenbogen	83.91.13↔	Lösung von Adhäsionen von Muskel, Sehne, Faszie und Bursa, Unterarm
83.88.23↔	Sehnersatzplastik, Unterarm	83.91.14↔	Lösung von Adhäsionen von Muskel, Sehne, Faszie und Bursa, Brustwand, Bauch und Rücken
83.88.24↔	Sehnersatzplastik, Brustwand, Bauch und Rücken	83.91.15↔	Lösung von Adhäsionen von Muskel, Sehne, Faszie und Bursa, Leisten- und Genitalregion und Gesäss
83.88.25↔	Sehnersatzplastik, Leisten- und Genitalregion und Gesäss	83.91.16↔	Lösung von Adhäsionen von Muskel, Sehne, Faszie und Bursa, Untere Extremität
83.88.26↔	Sehnersatzplastik, Untere Extremität	83.91.19↔	Lösung von Adhäsionen von Muskel, Sehne, Faszie und Bursa, Andere Lokalisation
83.88.29↔	Sehnersatzplastik, Andere Lokalisation	83.92↔	Einsetzen oder Ersetzen eines Skelettmuskelstimulators
83.88.30↔	Schaffung eines Sehnen transplantatlagers, Kopf und Hals	83.99.10↔	Andere Operationen an Sehnen, Kopf und Hals
83.88.31↔	Schaffung eines Sehnen transplantatlagers, Schulter und Axilla	83.99.11↔	Andere Operationen an Sehnen, Schulter und Axilla
83.88.32↔	Schaffung eines Sehnen transplantatlagers, Oberarm und Ellenbogen	83.99.12↔	Andere Operationen an Sehnen, Oberarm und Ellenbogen
83.88.33↔	Schaffung eines Sehnen transplantatlagers, Unterarm	83.99.13↔	Andere Operationen an Sehnen, Unterarm
83.88.34↔	Schaffung eines Sehnen transplantatlagers, Brustwand, Bauch und Rücken	83.99.14↔	Andere Operationen an Sehnen, Brustwand, Bauch und Rücken
83.88.35↔	Schaffung eines Sehnen transplantatlagers, Leisten- und Genitalregion und Gesäss	83.99.15↔	Andere Operationen an Sehnen, Leisten- und Genitalregion und Gesäss
83.88.36↔	Schaffung eines Sehnen transplantatlagers, Untere Extremität	83.99.16↔	Andere Operationen an Sehnen, Untere Extremität
83.88.39↔	Schaffung eines Sehnen transplantatlagers, Andere Lokalisation	83.99.19↔	Andere Operationen an Sehnen, Andere Lokalisation
83.88.40↔	Tenodese, Kopf und Hals	83.99.20↔	Andere Operationen an Muskel, Faszie und Bursa, Kopf und Hals
83.88.41↔	Tenodese, Schulter und Axilla		
83.88.42↔	Tenodese, Oberarm und Ellenbogen		
83.88.43↔	Tenodese, Unterarm		
83.88.44↔	Tenodese, Brustwand, Bauch und Rücken		
83.88.45↔	Tenodese, Leisten- und Genitalregion und Gesäss		
83.88.46↔	Tenodese, Untere Extremität		
83.88.49↔	Tenodese, Andere Lokalisation		
83.88.90↔	Sonstige plastische Operationen an der Sehne, Kopf und Hals		
83.88.91↔	Sonstige plastische Operationen an der Sehne, Schulter und Axilla		
83.88.92↔	Sonstige plastische Operationen an der Sehne, Oberarm und Ellenbogen		
83.88.93↔	Sonstige plastische Operationen an der Sehne, Unterarm		
83.88.94↔	Sonstige plastische Operationen an der Sehne, Brustwand, Bauch und Rücken		
83.88.95↔	Sonstige plastische Operationen an der Sehne, Leisten- und Genitalregion und Gesäss		
83.88.96↔	Sonstige plastische Operationen an der Sehne, Untere Extremität		

83.99.21↔	Andere Operationen an Muskel, Faszie und Bursa, Schulter und Axilla	86.84.10↔	Korrektur einer Narbenkontraktur oder Bride am Kopf
83.99.22↔	Andere Operationen an Muskel, Faszie und Bursa, Oberarm und Ellenbogen	86.84.13↔	Korrektur einer Narbenkontraktur oder Bride an Unterarm
83.99.23↔	Andere Operationen an Muskel, Faszie und Bursa, Unterarm	86.84.14↔	Korrektur einer Narbenkontraktur oder Bride an der Hand
83.99.24↔	Andere Operationen an Muskel, Faszie und Bursa, Brustwand, Bauch und Rücken	86.84.17↔	Korrektur einer Narbenkontraktur oder Bride an der Leisten- und Genitalregion oder am Gesäss
83.99.25↔	Andere Operationen an Muskel, Faszie und Bursa, Leisten- und Genitalregion und Gesäss	86.84.18↔	Korrektur einer Narbenkontraktur oder Bride an der unteren Extremität
83.99.26↔	Andere Operationen an Muskel, Faszie und Bursa, Untere Extremität	86.84.19↔	Korrektur einer Narbenkontraktur oder Bride an anderer Lokalisation
83.99.29↔	Andere Operationen an Muskel, Faszie und Bursa, Andere Lokalisation	86.88.50↔	Anlage oder Wechsel eines Systems zur Vakuumversiegelung, tiefreichend, an Knochen und Gelenken der Extremitäten
83.99.30↔	Revision (ohne Ersetzen) eines Skelettmuskelstimulators	86.88.51↔	Anlage oder Wechsel eines Systems zur Vakuumversiegelung, tiefreichend, an Thorax, Mediastinum und Sternum
86.22.20‡↔	Grossflächiges Débridement von Wunde, Infektion oder Verbrennung durch Exzision mit Einlegen eines Medikamententrägers am Kopf (ausser Lippe)	86.88.52↔	Anlage oder Wechsel eines Systems zur Vakuumversiegelung, am offenen Abdomen
86.22.27‡↔	Grossflächiges Débridement von Wunde, Infektion oder Verbrennung durch Exzision mit Einlegen eines Medikamententrägers an der Leisten- und Genitalregion	86.88.53↔	Anlage oder Wechsel eines Systems zur Vakuumversiegelung, endorektal
86.22.28‡↔	Grossflächiges Débridement von Wunde, Infektion oder Verbrennung durch Exzision mit Einlegen eines Medikamententrägers an der unteren Extremität	86.88.59↔	Anlage oder Wechsel eines Systems zur Vakuumversiegelung, an Haut und Unterhaut oder sonstigen Lokalisationen
86.22.29‡↔	Grossflächiges Débridement von Wunde, Infektion oder Verbrennung durch Exzision mit Einlegen eines Medikamententrägers, andere Lokalisation	97.65‡↔	Entfernen eines Urethra-Stents

**ADRG M07****Brachytherapie bei Krankheiten und Störungen der männlichen Geschlechtsorgane, Implantation von > 10 Seeds**

Prozedur in Tabelle M07-1

**DRG M07Z****Brachytherapie bei Krankheiten und Störungen der männlichen Geschlechtsorgane, Implantation von > 10 Seeds****Prozedur M07-1**

92.29.32↔	Interstitielle Brachytherapie mit Implantation von permanenten Strahlern, von 10 bis 15 Quellen	92.29.39↔	Interstitielle Brachytherapie mit Implantation von permanenten Strahlern, von 46 bis bis 50 Quellen
92.29.33↔	Interstitielle Brachytherapie mit Implantation von permanenten Strahlern, von 16 bis 20 Quellen	92.29.3a↔	Interstitielle Brachytherapie mit Implantation von permanenten Strahlern, von 51 bis bis 55 Quellen
92.29.34↔	Interstitielle Brachytherapie mit Implantation von permanenten Strahlern, von 21 bis 25 Quellen	92.29.3b↔	Interstitielle Brachytherapie mit Implantation von permanenten Strahlern, von 56 bis bis 60 Quellen
92.29.35↔	Interstitielle Brachytherapie mit Implantation von permanenten Strahlern, von 26 bis bis 30 Quellen	92.29.3c↔	Interstitielle Brachytherapie mit Implantation von permanenten Strahlern, von 61 bis bis 65 Quellen
92.29.36↔	Interstitielle Brachytherapie mit Implantation von permanenten Strahlern, von 31 bis bis 35 Quellen	92.29.3d↔	Interstitielle Brachytherapie mit Implantation von permanenten Strahlern, von 66 bis bis 70 Quellen
92.29.37↔	Interstitielle Brachytherapie mit Implantation von permanenten Strahlern, von 36 bis bis 40 Quellen	92.29.3e↔	Interstitielle Brachytherapie mit Implantation von permanenten Strahlern, mehr als 70 Quellen
92.29.38↔	Interstitielle Brachytherapie mit Implantation von permanenten Strahlern, von 41 bis bis 45 Quellen		

**ADRG M09****OR-Prozeduren an den männlichen Geschlechtsorganen bei bösartiger Neubildung oder bestimmte Eingriffe an den Beckenorganen beim Mann**

Mindestens eine Prozedur in Tabelle M09-2 und Hauptdiagnose in Tabelle M09-1 oder Beidseitige Prozedur in Tabelle M09-3 oder mindestens eine Prozedur in Tabelle M09-4

**DRG M09A****OR-Prozeduren an den männlichen Geschlechtsorganen bei bösartiger Neubildung mit äusserst schweren CC oder bestimmte Eingriffe an den Beckenorganen beim Mann**

PCCL &gt; 3 oder Beidseitige Prozedur in Tabelle M09-3 oder mindestens eine Prozedur in Tabelle M09-4

**DRG M09B****OR-Prozeduren an den männlichen Geschlechtsorganen bei bösartiger Neubildung**

**Hauptdiagnose M09-1**

C60.0	Bösartige Neubildung: Praeputium penis	C63.8	BNB: Männliche Genitalorgane, mehr Teilbereiche überlapp
C60.1	Bösartige Neubildung: Glans penis	C63.9	Bösartige Neubildung: Männliches Genitalorgan, nnbez
C60.2	Bösartige Neubildung: Penischaft	C76.3	BNB ungenau bezeichneter Lokalisationen: Becken
C60.8	Bösartige Neubildung: Penis, mehr Teilbereiche überlappend	C79.82	Sekundäre bösartige Neubildung der Genitalorgane
C60.9	Bösartige Neubildung: Penis, nicht näher bezeichnet	D07.4	Carcinoma in situ Penis
C61	Bösartige Neubildung der Prostata	D07.5	Carcinoma in situ Prostata
C62.0	Bösartige Neubildung: Dystoper Hoden	D07.6	Carcinoma in situ so u nnbez männl Genitalorgane
C62.1	Bösartige Neubildung: Deszendierter Hoden	D40.0	NB unsich/unbek Verhalt Prostata
C62.9	Bösartige Neubildung: Hoden, nicht näher bezeichnet	D40.1	NB unsich/unbek Verhalt Hoden
C63.0	Bösartige Neubildung: Nebenhoden [Epididymis]	D40.7	NB unsich/unbek Verhalt sonst männl Genitalorg
C63.1	Bösartige Neubildung: Samenstrang	D40.9	NB unsich/unbek Verhalt männl Genitalorg, nnbez
C63.2	Bösartige Neubildung: Skrotum	N42.3	Prostatadysplasie
C63.7	BNB: Sonstige näher bezeichnete männliche Genitalorgane		

**Prozedur M09-2**

01.15↔	Biopsie am Schädel	40.22.20↔	Exzision eines mamma-internalen Lymphknotens, offen chirurgisch
03.93.10↔	Implantation oder Ersetzen der Elektrode(n) eines temporären epiduralen Neurostimulators, Einzelelektrodensystems, Teststimulation	40.22.99↔	Exzision eines mamma-internalen Lymphknotens, sonstige
03.93.11↔	Implantation oder Ersetzen der Elektrode(n) eines temporären epiduralen Neurostimulators, Mehrelektrodensystems, Teststimulation	40.24.00↔	Exzision eines inguinalen Lymphknotens, n.n.bez.
03.93.20↔	Implantation oder Ersetzen der Elektrode(n) eines permanenten epiduralen Neurostimulators, Einzelelektrodensystems, Dauerstimulation, perkutan	40.24.10↔	Exzision eines inguinalen Lymphknotens, offen chirurgisch, ohne Markierung
03.93.21↔	Implantation oder Ersetzen der Elektrode(n) eines permanenten epiduralen Neurostimulators, Mehrelektrodensystems, Dauerstimulation, perkutan	40.24.11↔	Exzision eines inguinalen Lymphknotens, offen chirurgisch, mit Radionuklidmarkierung oder Farbstoffmarkierung (Sentinel-Lymphnodektomie)
03.93.22↔	Implantation oder Ersetzen der Elektrode(n) eines permanenten epiduralen Neurostimulators, Einzelelektrodensystems, Dauerstimulation, offen chirurgisch	40.24.20↔	Exzision eines inguinalen Lymphknotens, laparoskopisch
03.93.23↔	Implantation oder Ersetzen der Elektrode(n) eines permanenten epiduralen Neurostimulators, Mehrelektrodensystems, Dauerstimulation, offen chirurgisch	40.24.99↔	Exzision eines inguinalen Lymphknotens, sonstige
03.93.30↔	Implantation oder Ersetzen einer subduralen Elektrode zur Vorderwurzelstimulation	40.29.10↔	Exzision eines mediastinalen Lymphknotens, n.n.bez.
03.93.99↔	Implantation oder Ersetzen der Elektrode(n) eines spinalen Neurostimulators, sonstige	40.29.11↔	Exzision eines mediastinalen Lymphknotens, offen chirurgisch
04.92.00↔	Implantation oder Ersetzen der Elektrode(n) eines peripheren Neurostimulators, n.n.bez.	40.29.12↔	Exzision eines mediastinalen Lymphknotens, thorakoskopisch
04.92.10↔	Implantation oder Ersetzen der Elektrode(n) eines temporären peripheren Neurostimulators, Einzelelektrodensystems, Teststimulation	40.29.19↔	Exzision eines mediastinalen Lymphknotens, sonstige
04.92.11↔	Implantation oder Ersetzen der Elektrode(n) eines temporären peripheren Neurostimulators, Mehrelektrodensystems, Teststimulation	40.29.20↔	Exzision eines paraaortalen Lymphknotens
04.92.20↔	Implantation oder Ersetzen der Elektrode(n) eines permanenten peripheren Neurostimulators, Stabelektrode, Einzelelektrodensystems, perkutan	40.29.30↔	Exzision eines iliakalen Lymphknotens
04.92.21↔	Implantation oder Ersetzen der Elektrode(n) eines permanenten peripheren Neurostimulators, Stabelektrode, Mehrelektrodensystems, perkutan	40.29.70↔	Exzision eines Lymphangioms oder Hygroma cysticum
04.92.30↔	Implantation oder Ersetzen der Elektrode(n) eines permanenten peripheren Neurostimulators, Plattenelektrode, Einzelelektrodensystems, offen chirurgisch	40.29.80↔	Exzision mehrerer abdominaler Lymphknotenstationen (mit Leberbiopsie), n.n.bez.
04.92.31↔	Implantation oder Ersetzen der Elektrode(n) eines permanenten peripheren Neurostimulators, Plattenelektrode, Mehrelektrodensystems, offen chirurgisch	40.29.81↔	Exzision mehrerer abdominaler Lymphknotenstationen (mit Leberbiopsie), offen chirurgisch [Staging-Laparotomie]
04.92.40↔	Implantation oder Ersetzen einer Vagusnervstimulationselektrode	40.29.82↔	Exzision mehrerer abdominaler Lymphknotenstationen (mit Leberbiopsie), laparoskopisch [Staging-Laparoskopie]
04.92.99↔	Implantation oder Ersetzen der Elektrode(n) eines peripheren Neurostimulators, sonstige	40.29.89↔	Exzision mehrerer abdominaler Lymphknotenstationen (mit Leberbiopsie), sonstige
34.03↔	Wiedereröffnung einer Thorakotomie	40.29.99↔	Einfache Exzision einer anderen lymphatischen Struktur, sonstige
40.11.10↔	Offene (Inzisions-) Biopsie eines mediastinalen, paraaortalen, iliakalen oder pelvinen Lymphknotens	40.3x.10↔	Regionale Lymphadenektomie als selbständiger Eingriff, n.n.bez.
40.11.11↔	Offene (Inzisions-) Biopsie eines zervikalen, supraklavikulären, axillären oder inguinalen Lymphknotens	40.3x.11↔	Regionale Lymphadenektomie als selbständiger Eingriff, zervikal
40.22.00↔	Exzision eines mamma-internalen Lymphknotens, n.n.bez.	40.3x.12↔	Regionale Lymphadenektomie als selbständiger Eingriff, axillär
40.22.10↔	Exzision eines mamma-internalen Lymphknotens, thorakoskopisch	40.3x.13↔	Regionale Lymphadenektomie als selbständiger Eingriff, paraaortal, pelvin, obturatorisch oder iliakal
		40.3x.14↔	Regionale Lymphadenektomie als selbständiger Eingriff, inguinal, offen chirurgisch
		40.3x.15↔	Regionale Lymphadenektomie als selbständiger Eingriff, inguinale, laparoskopisch
		40.3x.16↔	Regionale Lymphadenektomie als selbständiger Eingriff, mediastinal und peribronchial
		40.3x.19↔	Regionale Lymphadenektomie als selbständiger Eingriff, sonstige
		40.3x.21↔	Regionale Lymphadenektomie im Rahmen eines anderen Eingriffs, zervikal
		40.3x.22↔	Regionale Lymphadenektomie im Rahmen eines anderen Eingriffs, axillär
		40.3x.23↔	Regionale Lymphadenektomie im Rahmen eines anderen Eingriffs, paraaortal, pelvin oder iliakal
		40.3x.24↔	Regionale Lymphadenektomie im Rahmen eines anderen Eingriffs, obturatorisch
		40.3x.25↔	Regionale Lymphadenektomie im Rahmen eines anderen Eingriffs, inguinale
		40.3x.26↔	Regionale Lymphadenektomie im Rahmen eines anderen Eingriffs, mediastinal und peribronchial

40.3x.29↔	Regionale Lymphadenektomie im Rahmen eines anderen Eingriffs, sonstige	56.61.10↔	Aufbau einer anderen kutanen Ureterostomie, Ureterokutaneostomie und Transureterokutaneostomie, laparoskopisch
40.9x.00↔	Sonstige Operationen an lymphatischen Strukturen, n.n.bez.	56.61.20↔	Aufbau einer anderen kutanen Ureterostomie, Umwandlung einer anderen suprapvesikalen Harnableitung in eine kutane Ureterostomie
40.9x.10↔	Anastomose zur Beseitigung eines Lymphödems	56.61.99↔	Aufbau einer anderen kutanen Ureterostomie, sonstige
40.9x.20↔	Inzision einer Lymphozele	56.62↔	Revision einer anderen kutanen Ureterostomie
40.9x.30↔	Drainage eines Lymphödems	56.71.00↔	Harnableitung in den Darm, n.n.bez.
40.9x.40↔	Therapeutische perkutane Punktion einer Lymphozele	56.71.10↔	Ureterosigmoideostomie mit Reservoirbildung, offen chirurgisch
40.9x.99↔	Sonstige Operationen an lymphatischen Strukturen, sonstige	56.71.11↔	Ureterosigmoideostomie mit Reservoirbildung, laparoskopisch
50.12↔	Offene Biopsie an der Leber	56.71.20↔	Umwandlung einer anderen suprapvesikalen Harnableitung in eine Harnableitung in den Darm
54.93†↔	Formung einer kutaneoperitonealen Fistel	56.71.99↔	Harnableitung in den Darm, sonstige
54.99.00↔	Sonstige Operationen in der Abdominal-Region, n.n.bez.	56.72↔	Revision einer ureterointestinalen Anastomose
54.99.30↔	Sonstige Operationen in der Abdominal-Region, Resektion von Gewebe in der Bauchregion ohne sichere Organzuordnung	56.75↔	Transureteroureterostomie
54.99.31↔	Debulking über Laparotomie	56.83↔	Verschluss einer Ureterostomie
54.99.40↔	Sonstige Operationen in der Abdominal-Region, Revision einer kutaneoperitonealen Fistel ( Katheterverweilsystem)	56.92↔	Implantation eines elektronischen Ureterstimulators
54.99.41↔	Sonstige Operationen in der Abdominal-Region, Entfernung oder Verschluss einer kutaneoperitonealen Fistel (Katheterverweilsystem)	56.93↔	Ersetzen eines elektronischen Ureterstimulators
54.99.50↔	Sonstige Operationen in der Abdominal-Region, Anlegen eines temporären Bauchwandverschlusses	56.94↔	Entfernen eines elektronischen Ureterstimulators
54.99.60↔	Sonstige Operationen in der Abdominal-Region, Lumbotomie	56.99.00↔	Sonstige Operationen an einem Ureter, n.n.bez.
54.99.61↔	Sonstige Operationen in der Abdominal-Region, Relumbotomie	56.99.10↔	Freilegung des Ureters (zur Exploration)
54.99.81↔	Revision von Kathetern mit automatischer, programmierbarer und wiederaufladbarer Pumpe zur kontinuierlichen Aszitesdrainage	56.99.20↔	Revisionsoperation am Ureter, offen chirurgisch
54.99.82↔	Behebung einer mechanischen Obstruktion von Kathetern mit automatischer, programmierbarer und wiederaufladbarer Pumpe zur kontinuierlichen Aszitesdrainage	56.99.21↔	Revisionsoperation am Ureter, sonstiger Zugang
54.99.99↔	Sonstige Operationen in der Abdominal-Region, sonstige	56.99.30↔	Sonstige Operationen an einem Ureter, Injektion bei Ostiuminsuffizienz, transurethral
54.a0↔	Operationen im Retroperitonealraum, n.n.bez.	56.99.31↔	Sonstige Operationen an einem Ureter, Injektion bei Ostiuminsuffizienz, offen chirurgisch
54.a1↔	Exzision und Destruktion von retroperitoneal gelegenen Gewebe	56.99.32↔	Sonstige Operationen an einem Ureter, Injektion bei Ostiuminsuffizienz, sonstiger Zugang
54.a9↔	Operationen im Retroperitonealraum, sonstige	56.99.99↔	Sonstige Operationen an einem Ureter, sonstige
56.41.00↔	Partielle Ureterektomie, n.n.bez.	57.12↔	Lösung von intraluminalen Adhäsionen mit Inzision an der Harnblase
56.41.10↔	Partielle Ureterektomie, Resektion des Ureterostiums, perkutan-transvesikal	57.21↔	Vesikostomie
56.41.11↔	Partielle Ureterektomie, Resektion des Ureterostiums, transurethral	57.22↔	Revision einer Vesikostomie
56.41.12↔	Partielle Ureterektomie, Resektion des Ureterostiums, offen chirurgisch	57.23.00↔	Appendicovesikostomie, n.n.bez.
56.41.20↔	Partielle Ureterektomie, offen chirurgisch	57.23.11↔	Anlegen einer Appendicovesikostomie
56.41.21↔	Partielle Ureterektomie, laparoskopisch	57.23.12↔	Oberflächliche Revision einer Appendicovesikostomie
56.41.30↔	Partielle Ureterektomie, Resektion eines Ureterstumpfes	57.23.13↔	Tiefe Revision einer Appendicovesikostomie
56.41.40↔	Resektion einer Ureterozele, transurethral	57.23.99↔	Appendicovesikostomie, sonstige
56.41.41↔	Resektion einer Ureterozele, offen chirurgisch	57.34↔	Offene Biopsie der Harnblase
56.41.49↔	Resektion einer Ureterozele, sonstiger Zugang	57.49.00↔	Sonstige transurethrale Exzision oder Destruktion von Läsion oder Gewebe der Harnblase, n.n.bez.
56.41.99↔	Partielle Ureterektomie, sonstige	57.49.11↔	Sonstige transurethrale Exzision oder Destruktion von Läsion oder Gewebe der Harnblase, Destruktion, transurethral
56.51.00↔	Aufbau einer kutanen Ureteroileostomie, n.n.bez.	57.49.12↔	Sonstige transurethrale Exzision oder Destruktion von Läsion oder Gewebe der Harnblase, Resektion, transurethral
56.51.10↔	Aufbau einer kutanen Ureteroileostomie, Ureteroileokutaneostomie [Ileum-Conduit] oder Ureterokolokutaneostomie [Kolon-/Sigma-Conduit], offen chirurgisch	57.49.99↔	Sonstige transurethrale Exzision oder Destruktion von Läsion oder Gewebe der Harnblase, sonstige
56.51.11↔	Aufbau einer kutanen Ureteroileostomie, Ureteroileokutaneostomie [Ileum-Conduit] oder Ureterokolokutaneostomie [Kolon-/Sigma-Conduit], laparoskopisch	57.51↔	Exzision des Urachus
56.51.12↔	Aufbau einer kutanen Ureteroileostomie, mit Darminterponat [Conduit] (nicht kontinentes Stoma), sonstiger Zugang	57.58↔	Laparoskopische Exzision oder Destruktion von anderer Läsion oder Gewebe an der Harnblase
56.51.20↔	Aufbau einer kutanen Ureteroileostomie, Umwandlung einer anderen suprapvesikalen Harnableitung in eine kutane Ureteroileostomie	57.59.00↔	Offene Exzision oder Destruktion von anderer Läsion oder Gewebe an der Harnblase, n.n.bez.
56.51.30↔	Aufbau einer kutanen Ureteroileostomie, mit Darmreservoir (kontinentes Stoma)	57.59.10↔	Offene Exzision oder Destruktion von anderer Läsion oder Gewebe an der Harnblase, Exzision, offen chirurgisch
56.51.99↔	Aufbau einer kutanen Ureteroileostomie, sonstige	57.59.20↔	Offene Exzision oder Destruktion von anderer Läsion oder Gewebe an der Harnblase, Myektomie
56.52.00↔	Revision einer kutanen Ureteroileostomie, n.n.bez.	57.59.99↔	Offene Exzision oder Destruktion von anderer Läsion oder Gewebe an der Harnblase, sonstige
56.52.10↔	Revision einer kutanen Ureteroileostomie, mit Darminterponat [Conduit]	57.81↔	Naht einer Harnblasenverletzung
56.52.20↔	Revision einer kutanen Ureteroileostomie, mit Darmreservoir (kontinentes Stoma)	57.82↔	Verschluss einer Zystostomie
56.52.99↔	Revision einer kutanen Ureteroileostomie, sonstige	57.83↔	Verschluss einer vesikointestinalen Fistel
56.61.00↔	Aufbau einer anderen kutanen Ureterostomie, n.n.bez.	57.84.00↔	Verschluss einer anderen Harnblasenfistel, n.n.bez.
		57.84.10↔	Verschluss einer vesikovaginalen Fistel, offen chirurgisch (abdominal)
		57.84.11↔	Verschluss einer vesikovaginalen Fistel, vaginal
		57.84.12↔	Verschluss einer vesikovaginalen Fistel, transvesikal
		57.84.13↔	Verschluss einer vesikovaginalen Fistel, laparoskopisch
		57.84.20↔	Verschluss einer vesikokutanen Fistel, offen chirurgisch
		57.84.21↔	Verschluss einer vesikokutanen Fistel, laparoskopisch

57.84.99↔	Verschluss einer anderen Harnblasenfistel, sonstige	59.92↔	Sonstige Operationen am perirenal oder perivesikalen Gewebe
57.88↔	Sonstige Anastomose an der Harnblase	59.99↔	Sonstige Operationen an den Harnorganen
57.89↔	Sonstige plastische Rekonstruktion an der Harnblase	60.0↔	Inzision an der Prostata
57.91↔	Sphinkterotomie an der Harnblase	60.14↔	Offene Biopsie an den Vesiculae seminales
57.93.00↔	(Postoperative) Blutstillung an der Harnblase, n.n.bez.	60.21↔	Transurethrale laserinduzierte Prostatektomie
57.93.10↔	(Postoperative) Blutstillung an der Harnblase, perkutan	60.29.00↔	Sonstige transurethrale Prostatektomie, n.n.bez.
57.93.11↔	(Postoperative) Blutstillung an der Harnblase, transurethral	60.29.10↔	Sonstige transurethrale Prostatektomie, Elektroresektion von Prostatagewebe
57.93.12↔	(Postoperative) Blutstillung an der Harnblase, offen chirurgisch	60.29.20↔	Sonstige transurethrale Prostatektomie, sonstige transurethrale Destruktion von Prostatagewebe
57.93.13↔	(Postoperative) Blutstillung an der Harnblase, laparoskopisch	60.29.99↔	Sonstige transurethrale Prostatektomie, sonstige
57.93.14↔	(Postoperative) Blutstillung an der Harnblase, über ein Stoma	60.61.00↔	Lokale Exzision einer Läsion an der Prostata, n.n.bez.
57.93.99↔	(Postoperative) Blutstillung an der Harnblase, sonstige	60.61.10↔	Lokale Exzision einer Läsion an der Prostata, transurethral
57.96↔	Implantation eines elektronischen Blasenstimulators	60.61.11↔	Lokale Exzision einer Läsion an der Prostata, suprapubisch-transvesikal
57.97↔	Ersetzen eines elektronischen Blasenstimulators	60.61.12↔	Lokale Exzision einer Läsion an der Prostata, retropubisch
57.98↔	Entfernen eines elektronischen Blasenstimulators	60.61.13↔	Lokale Exzision einer Läsion an der Prostata, perineal
58.1↔	Urethrale Meatotomie	60.61.99↔	Lokale Exzision einer Läsion an der Prostata, sonstige
58.24↔	Biopsie am Periurethralgewebe	60.72↔	Inzision an einer Vesicula seminalis
58.49.00↔	Sonstige plastische Rekonstruktion an der Urethra, n.n.bez.	60.73↔	Exzision einer Vesicula seminalis
58.49.10↔	Einzeitige plastische Rekonstruktion der Urethra, mit Präputial- oder Penishaut	60.79↔	Sonstige Operationen an den Vesiculae seminales
58.49.11↔	Einzeitige plastische Rekonstruktion der Urethra, mit Mund- oder Harnblasenschleimhaut, sonstige Rekonstruktion	60.81↔	Inzision am periprostatishen Gewebe
58.49.20↔	Zweizeitige plastische Rekonstruktion der Urethra, erste Sitzung, mit Präputial- oder Penishaut	60.82↔	Exzision am periprostatishen Gewebe
58.49.21↔	Zweizeitige plastische Rekonstruktion der Urethra, erste Sitzung, mit Mund- oder Harnblasenschleimhaut	60.93↔	Plastische Rekonstruktion an der Prostata
58.49.29↔	Sonstige plastische Rekonstruktion der Urethra, zweizeitig, erste Sitzung, sonstige Rekonstruktion	60.94↔	Blutstillung an der Prostata
58.49.30↔	Zweizeitige plastische Rekonstruktion der Urethra, zweite Sitzung, n.n.bez.	60.95↔	Transurethrale Ballon-Dilatation einer prostatishen Urethra
58.49.31↔	Zweizeitige plastische Rekonstruktion der Urethra, zweite Sitzung, mit Präputial- oder Penishaut	60.96↔	Transurethrale Destruktion von prostatishem Gewebe durch Mikrowellenwärmetherapie
58.49.33↔	Zweizeitige plastische Rekonstruktion der Urethra, zweite Sitzung, mit Mund- oder Harnblasenschleimhaut	60.97↔	Sonstige transurethrale Destruktion von prostatishem Gewebe durch sonstige Wärmetherapie
58.49.39↔	Zweizeitige plastische Rekonstruktion der Urethra, zweite Sitzung, sonstige	60.99.00↔	Sonstige Operationen an der Prostata, n.n.bez.
58.49.40↔	Revision einer plastischen Rekonstruktion an der Urethra	60.99.10↔	Sonstige Operationen an der Prostata, Transrektale und perkutane Destruktion von Prostatagewebe
58.49.99↔	Sonstige plastische Rekonstruktion an der Urethra, sonstige	60.99.11↔	Sonstige Operationen an der Prostata, transrektale Destruktion von Prostatagewebe, mittels HIFU (High-Intensity Focused Ultrasound)
58.5x.00↔	Lösung einer Urethrastrikatur, n.n.bez.	60.99.20↔	Transurethrale Implantation von Prostatagewebe-Retraktoren, n.n.bez.
58.5x.10↔	Lösung einer Urethrastrikatur, Transurethrale Inzision des Sphincter urethrae externus	60.99.21↔	Transurethrale Implantation von Prostatagewebe-Retraktoren, 1 - 4 Prostatagewebe-Retraktoren
58.5x.20↔	Lösung einer Urethrastrikatur, Urethrotomia interna	60.99.22↔	Transurethrale Implantation von Prostatagewebe-Retraktoren, 5 und mehr Prostatagewebe-Retraktoren
58.5x.99↔	Lösung einer Urethrastrikatur, sonstige	60.99.31↔	Einlegen eines Stents in die prostatishen Harnröhre
58.93.00‡↔	Implantation, Revision, Entfernung eines Harnblasensphinkters, n.n.bez.	60.99.99↔	Sonstige Operationen an der Prostata, sonstige
58.93.21‡↔	Entfernen eines künstlichen Harnblasensphinkters	62.99.20↔	Operative Verlagerung eines Abdominalhodens
58.93.31‡↔	Revision ohne Ersatz eines künstlichen Harnblasensphinkters	62.99.30↔	Entnahme von Hoden- oder Nebenhodengewebe zur Aufbereitung für die künstliche Insemination
58.93.99‡↔	Implantation, Revision, Entfernung eines Harnblasensphinkters, sonstige	77.40.20↔	Knochenbiopsie, ohne Angabe der Lokalisation, Offene Knochenbiopsie
58.99.00‡↔	Sonstige Operationen an Urethra und Periurethralgewebe, n.n.bez.	77.40.99↔	Knochenbiopsie, ohne Angabe der Lokalisation, sonstige
58.99.10‡↔	Sonstige Operationen an Urethra und Periurethralgewebe, Einlegen und Wechsel eines Stent in die Urethra	77.41.00↔	Knochenbiopsie von Skapula, Klavikula, Rippen und Sternum, n.n.bez.
58.99.99‡↔	Sonstige Operationen an Urethra und Periurethralgewebe, sonstige	77.41.20↔	Knochenbiopsie von Skapula, Klavikula, Rippen und Sternum, Offene Knochenbiopsie
59.00↔	Retroperitoneale Dissektion, n.n.bez.	77.41.99↔	Knochenbiopsie von Skapula, Klavikula, Rippen und Sternum, sonstige
59.02↔	Sonstige Lösung von perirenal oder periureteralen Adhäsionen	77.42.00↔	Knochenbiopsie am Humerus, n.n.bez.
59.03.00↔	Laparoskopische Lösung von perirenal oder periureteralen Adhäsionen, n.n.bez.	77.42.20↔	Knochenbiopsie am Humerus, Offene Knochenbiopsie
59.03.10↔	Ureterolyse ohne intraperitoneale Verlagerung, laparoskopisch	77.42.99↔	Knochenbiopsie am Humerus, sonstige
59.03.11↔	Ureterolyse mit intraperitoneale Verlagerung, laparoskopisch	77.43.00↔	Knochenbiopsie an Radius und Ulna, n.n.bez.
59.03.99↔	Laparoskopische Lösung von perirenal oder periureteralen Adhäsionen, sonstige	77.43.20↔	Knochenbiopsie an Radius und Ulna, Offene Knochenbiopsie
59.09↔	Sonstige Inzision am perirenal oder periureteralen Gewebe	77.43.99↔	Knochenbiopsie an Radius und Ulna, sonstige
59.11↔	Sonstige Lösung von perivesikalen Adhäsionen	77.44.00↔	Knochenbiopsie an Karpalia und Metakarpalia, n.n.bez.
59.12↔	Laparoskopische Lösung von perivesikalen Adhäsionen	77.44.20↔	Knochenbiopsie an Karpalia und Metakarpalia, Offene Knochenbiopsie
59.19↔	Sonstige Inzision am perivesikalen Gewebe	77.44.99↔	Knochenbiopsie an Karpalia und Metakarpalia, sonstige
59.21↔	Biopsie am perirenal oder perivesikalen Gewebe	77.45.00↔	Knochenbiopsie am Femur, n.n.bez.
59.72↔	Implantat-Injektion in Urethra und/oder Harnblasenhals	77.45.20↔	Knochenbiopsie am Femur, Offene Knochenbiopsie
59.74↔	Suspensionsoperation beim Mann	77.45.99↔	Knochenbiopsie am Femur, sonstige
59.91↔	Exzision am perirenal oder perivesikalen Gewebe	77.46.00↔	Knochenbiopsie an der Patella, n.n.bez.

77.46.20↔	Knochenbiopsie an der Patella, Offene Knochenbiopsie	77.49.41↔	Knochenbiopsie an anderen näher bezeichneten Knochen, ausser Gesichtsschädelknochen, Knochenbiopsie an Phalangen des Fusses, Offene Knochenbiopsie
77.46.99↔	Knochenbiopsie an der Patella, sonstige	77.49.91↔	Knochenbiopsie an anderen näher bezeichneten Knochen, ausser Gesichtsschädelknochen, Offene Knochenbiopsie
77.47.00↔	Knochenbiopsie an Tibia und Fibula, n.n.bez.	77.49.99↔	Knochenbiopsie an anderen näher bezeichneten Knochen, ausser Gesichtsschädelknochen, sonstige
77.47.20↔	Knochenbiopsie an Tibia und Fibula, Offene Knochenbiopsie	83.92↔	Einsetzen oder Ersetzen eines Skelettmuskelstimulators
77.47.99↔	Knochenbiopsie an Tibia und Fibula, sonstige	97.65‡↔	Entfernen eines Urethra-Stents
77.48.00↔	Knochenbiopsie an Tarsalia und Metatarsalia, n.n.bez.		
77.48.20↔	Knochenbiopsie an Tarsalia und Metatarsalia, Offene Knochenbiopsie		
77.48.99↔	Knochenbiopsie an Tarsalia und Metatarsalia, sonstige		
77.49.00↔	Knochenbiopsie an anderen näher bezeichneten Knochen, ausser Gesichtsschädelknochen, n.n.bez.		
77.49.21↔	Knochenbiopsie an anderen näher bezeichneten Knochen, ausser Gesichtsschädelknochen, Knochenbiopsie an der Wirbelsäule, Offene Knochenbiopsie		

**Prozedur M09-3**

62.99.20↔	Operative Verlagerung eines Abdominalhodens
62.99.30↔	Entnahme von Hoden- oder Nebenhodengewebe zur Aufbereitung für die künstliche Insemination

**Prozedur M09-4**

40.52.00↔	Radikale Exzision von periaortalen Lymphknoten, n.n.bez.	40.59.19↔	Radikale Exzision anderer Lymphknoten als selbständiger Eingriff, sonstige
40.52.10↔	Radikale Exzision von retroperitonealen (paraaortal, parakaval) und pelvinalen Lymphknoten als selbständiger Eingriff	40.59.20↔	Radikale Exzision anderer Lymphknoten im Rahmen eines anderen Eingriffs, n.n.bez.
40.52.11↔	Radikale Exzision von retroperitonealen (paraaortal, parakaval) und pelvinalen Lymphknoten im Rahmen eines anderen Eingriffs	40.59.21↔	Radikale Exzision mediastinaler Lymphknoten im Rahmen eines anderen Eingriffs
40.52.99↔	Radikale Exzision von periaortalen Lymphknoten, sonstige	40.59.22↔	Radikale Exzision peribronchialer Lymphknoten im Rahmen eines anderen Eingriffs
40.53.00↔	Radikale Exzision von iliakalen Lymphknoten, n.n.bez.	40.59.29↔	Radikale Exzision anderer Lymphknoten im Rahmen eines anderen Eingriffs, sonstige
40.53.10↔	Radikale Exzision von iliakalen Lymphknoten als selbständiger Eingriff	40.59.99↔	Radikale Exzision anderer Lymphknoten, sonstige
40.53.11↔	Radikale Exzision von iliakalen Lymphknoten im Rahmen eines anderen Eingriffs	54.23↔	Biopsie am Peritoneum
40.53.99↔	Radikale Exzision von iliakalen Lymphknoten, sonstige	60.3↔	Suprapubische Prostatektomie
40.54.00↔	Radikale Exzision von inguinalen Lymphknoten, n.n.bez.	60.4↔	Retropubische Prostatektomie
40.54.10↔	Radikale Exzision von inguinalen Lymphknoten als selbständiger Eingriff	60.61.00↔	Lokale Exzision einer Läsion an der Prostata, n.n.bez.
40.54.11↔	Radikale Exzision von inguinalen Lymphknoten im Rahmen eines anderen Eingriffs	60.61.10↔	Lokale Exzision einer Läsion an der Prostata, transurethral
40.54.99↔	Radikale Exzision von inguinalen Lymphknoten, sonstige	60.61.11↔	Lokale Exzision einer Läsion an der Prostata, suprapubisch-transvesikal
40.59.00↔	Radikale Exzision anderer Lymphknoten, n.n.bez.	60.61.12↔	Lokale Exzision einer Läsion an der Prostata, retropubisch
40.59.10↔	Radikale Exzision anderer Lymphknoten als selbständiger Eingriff, n.n.bez.	60.61.13↔	Lokale Exzision einer Läsion an der Prostata, perineal
40.59.11↔	Radikale Exzision mediastinaler Lymphknoten als selbständiger Eingriff	60.61.99↔	Lokale Exzision einer Läsion an der Prostata, sonstige
40.59.12↔	Radikale Exzision peribronchialer Lymphknoten als selbständiger Eingriff	64.97↔	Einsetzen oder Ersetzen einer aufblasbaren Penisprothese

**ADRG M10****Strahlentherapie bei Krankheiten und Störungen der männlichen Geschlechtsorgane, mehr als ein Belegungstag oder interstitielle Brachytherapie**

Prozedur in Tabelle M10-1 und keine Prozedur in Tabelle M10-2 und Verweildauer > 1 Tag oder Prozedur in Tabelle M10-3

**DRG M10Z****Strahlentherapie bei Krankheiten und Störungen der männlichen Geschlechtsorgane, mehr als ein Belegungstag oder interstitielle Brachytherapie****Prozedur M10-1**

92.20↔	Infusion von flüssigem Radioisotop	92.22.19↔	Intraoperative Röntgenstrahlentherapie, sonstige
92.21.00↔	Oberflächenstrahlentherapie, n.n.bez.	92.23.00↔	Hochvoltstrahlentherapie, n.n.bez.
92.21.01↔	Oberflächenstrahlentherapie, bis zu 2 Bestrahlungsfelder	92.23.01↔	Telekobaltgerät bis zu 2 Bestrahlungsfelder
92.21.02↔	Oberflächenstrahlentherapie, mehr als 2 Bestrahlungsfelder	92.23.02↔	Telekobaltgerät 3 bis 4 Bestrahlungsfelder
92.22.00↔	Orthovoltstrahlentherapie, n.n.bez.	92.23.03↔	Telekobaltgerät mehr als 4 Bestrahlungsfelder oder 3D-geplante Bestrahlung
92.22.01↔	Orthovoltstrahlentherapie, bis zu 2 Bestrahlungsfelder	92.23.08↔	Hochvoltstrahlentherapie, andere Isotope
92.22.02↔	Orthovoltstrahlentherapie, mehr als 2 Bestrahlungsfelder	92.23.09↔	Telekobaltgerät, sonstige
92.22.11↔	Intraoperative Röntgenstrahlentherapie, bis 300 kV	92.24.00↔	Teleradiotherapie mit Photonen, Linearbeschleuniger, n.n.bez.
92.22.12↔	Intraoperative Röntgenstrahlentherapie, 300 kV - < 1 MV		

92.24.01↔	Teleradiotherapie mit Photonen, Linearbeschleuniger, Grossfeldbestrahlung	92.27.12↔	Implantation oder Einsetzen radioaktiver Elemente (Brachytherapie mit umschlossenen Radionukliden), intravaginal
92.24.02↔	Teleradiotherapie mit Photonen, Linearbeschleuniger, Halbkörperbestrahlung	92.27.13↔	Implantation oder Einsetzen radioaktiver Elemente (Brachytherapie mit umschlossenen Radionukliden), intrauterin und intravaginal kombiniert
92.24.03↔	Teleradiotherapie mit Photonen, Linearbeschleuniger, Ganzkörperbestrahlung	92.27.21↔	Implantation oder Einsetzen radioaktiver Elemente (Brachytherapie mit umschlossenen Radionukliden), Körperoberfläche
92.24.04↔	Teleradiotherapie mit Photonen, Linearbeschleuniger, Intraoperative Strahlentherapie	92.27.22↔	Implantation oder Einsetzen radioaktiver Elemente (Brachytherapie mit umschlossenen Radionukliden), intrakavitär
92.24.09↔	Teleradiotherapie mit Photonen, Linearbeschleuniger, sonstige	92.27.23↔	Implantation oder Einsetzen radioaktiver Elemente (Brachytherapie mit umschlossenen Radionukliden), intraluminal
92.24.11↔	Teleradiotherapie mit Photonen, Linearbeschleuniger, mit bildgestützter Einstellung, bis zu 2 Bestrahlungsfelder	92.27.30↔	Implantation oder Einsetzen radioaktiver Elemente (Brachytherapie mit umschlossenen Radionukliden), Gefäss n.n.bez.
92.24.12↔	Teleradiotherapie mit Photonen, Linearbeschleuniger, mit bildgestützter Einstellung, mehr als 2 Bestrahlungsfelder	92.27.31↔	Implantation oder Einsetzen radioaktiver Elemente (Brachytherapie mit umschlossenen Radionukliden), Koronargefäss
92.24.13↔	Teleradiotherapie mit Photonen, Linearbeschleuniger, mit bildgestützter Einstellung, 3D-geplante Bestrahlung	92.27.39↔	Implantation oder Einsetzen radioaktiver Elemente (Brachytherapie mit umschlossenen Radionukliden), sonstiges Gefäss
92.24.14↔	Teleradiotherapie mit Photonen, Linearbeschleuniger, mit bildgestützter Einstellung, intensitätsmodulierte Radiotherapie	92.27.40↔	Implantation oder Einsetzen radioaktiver Elemente (Brachytherapie mit umschlossenen Radionukliden), intraoperativ
92.24.21↔	Teleradiotherapie mit Photonen, Linearbeschleuniger, ohne bildgestützte Einstellung, bis zu 2 Bestrahlungsfelder:	92.27.70↔	Radioaktive Moulagen, n.n.bez.
92.24.22↔	Teleradiotherapie mit Photonen, Linearbeschleuniger, ohne bildgestützte Einstellung, mehr als 2 Bestrahlungsfelder	92.27.71↔	Radioaktive Moulagen, Konstruktion und Applikation von oberflächlichen radioaktiven Moulagen
92.24.23↔	Teleradiotherapie mit Photonen, Linearbeschleuniger, ohne bildgestützte Einstellung, 3D-geplante Bestrahlung	92.27.72↔	Radioaktive Moulagen, Konstruktion und Applikation von nicht auf der Körperoberfläche verwendeten Applikatoren
92.24.24↔	Teleradiotherapie mit Photonen, Linearbeschleuniger, ohne bildgestützte Einstellung, intensitätsmodulierte Radiotherapie	92.27.73↔	Radioaktive Moulagen, Konstruktion und Applikation von Augenapplikatoren
92.24.30↔	Teleradiotherapie mit Photonen, hochkomplexe Radiotherapie mit spezialisierter Ausstattung	92.27.79↔	Radioaktive Moulagen, sonstige
92.25.00↔	Teleradiotherapie mit Elektronen, Linearbeschleuniger, n.n.bez.	92.28.00↔	Injektion, Instillation oder orale Gabe von Radioisotopen, n.n.bez.
92.25.01↔	Teleradiotherapie mit Elektronen, Linearbeschleuniger, Grossfeldbestrahlung	92.28.01↔	Instillation von offenen Radionukliden in Gelenke
92.25.02↔	Teleradiotherapie mit Elektronen, Linearbeschleuniger, Halbkörperbestrahlung	92.28.02↔	Radiojodtherapie bis 1,2 GBq I-131, ohne Gabe von rekombinantem Thyreotropin (rh-TSH)
92.25.03↔	Teleradiotherapie mit Elektronen, Linearbeschleuniger, Ganzkörperbestrahlung	92.28.03↔	Radiojodtherapie bis 1,2 GBq I-131, mit Gabe von rekombinantem Thyreotropin (rh-TSH)
92.25.04↔	Teleradiotherapie mit Elektronen, Linearbeschleuniger, Intraoperative Strahlentherapie	92.28.04↔	Radiojodtherapie über 1,2 bis unter 5 GBq I-131, ohne Gabe von rekombinantem Thyreotropin (rh-TSH)
92.25.09↔	Teleradiotherapie mit Elektronen, Linearbeschleuniger, sonstige	92.28.05↔	Radiojodtherapie über 1,2 bis unter 5 GBq I-131, mit Gabe von rekombinantem Thyreotropin (rh-TSH)
92.25.11↔	Teleradiotherapie mit Elektronen, Linearbeschleuniger, mit bildgestützter Einstellung	92.28.06↔	Radiojodtherapie mit 5 und mehr GBq I-131, ohne Gabe von rekombinantem Thyreotropin (rh-TSH)
92.25.12↔	Teleradiotherapie mit Elektronen, Linearbeschleuniger, mit bildgestützter Einstellung, bis zu 2 Bestrahlungsfelder	92.28.07↔	Radiojodtherapie mit 5 und mehr GBq I-131, mit Gabe von rekombinantem Thyreotropin (rh-TSH)
92.25.13↔	Teleradiotherapie mit Elektronen, Linearbeschleuniger, mit bildgestützter Einstellung, mehr als 2 Bestrahlungsfelder	92.28.11↔	Therapie mit offenen Radionukliden bei Knochenmetastasen
92.25.14↔	Teleradiotherapie mit Elektronen, Linearbeschleuniger, mit bildgestützter Einstellung, 3D-geplante Bestrahlung	92.28.13↔	Radiorezeptortherapie mit DOTA-konjugierten Somatostatin-Analoga
92.25.15↔	Teleradiotherapie mit Elektronen, Linearbeschleuniger, mit bildgestützter Einstellung, intensitätsmodulierte Radiotherapie	92.28.20↔	Radioimmuntherapie mit 90Y-Ibritumomab-Tiuxetan, parenteral
92.25.21↔	Teleradiotherapie mit Elektronen, Linearbeschleuniger, ohne bildgestützte Einstellung, bis zu 2 Bestrahlungsfelder	92.28.21↔	Gabe von Jod-131-MIBG (Metajodbenzylguanidin) parenteral
92.25.22↔	Teleradiotherapie mit Elektronen, Linearbeschleuniger, ohne bildgestützte Einstellung, mehr als 2 Bestrahlungsfelder	92.28.22↔	Radioimmuntherapie mit Iod 131 [I-131] tositumomab, parenteral
92.25.23↔	Teleradiotherapie mit Elektronen, Linearbeschleuniger, ohne bildgestützte Einstellung, 3D-geplante Bestrahlung	92.28.31↔	Selektive intravaskuläre Radiochemoembolisation mit I-131-Lipiodol
92.25.24↔	Teleradiotherapie mit Elektronen, Linearbeschleuniger, ohne bildgestützte Einstellung, intensitätsmodulierte Radiotherapie	92.28.32↔	Selektive intravaskuläre Radionuklidtherapie (SIRT) durch Embolisation von Yttrium-90-markierten Mikrosphären
92.26.00↔	Teleradiotherapie mit anderen Partikelstrahlen, n.n.bez.	92.28.33↔	Endovaskuläre Brachytherapie mit Rhenium-188
92.26.10↔	Protonentherapie, ohne bildgestützte Einstellung, bis zu 2 Bestrahlungsfelder	92.28.99↔	Injektion, Instillation oder orale Gabe von Radioisotopen, sonstige
92.26.11↔	Protonentherapie, mit bildgestützter Einstellung, bis zu 2 Bestrahlungsfelder	92.29.00↔	Brachytherapie mit umschlossenen Radionukliden, n.n. bez.
92.26.20↔	Protonentherapie, ohne bildgestützte Einstellung, mehr als 2 Bestrahlungsfelder	92.29.09↔	Brachytherapie mit umschlossenen Radionukliden, sonstige
92.26.21↔	Protonentherapie, mit bildgestützter Einstellung, mehr als 2 Bestrahlungsfelder	92.29.11↔	Interstitielle Brachytherapie mit Implantation von entfernbaren Strahlern in einer Ebene, niedrige Dosisleistung
92.26.99↔	Teleradiotherapie mit anderen Partikelstrahlen, sonstige	92.29.12↔	Interstitielle Brachytherapie mit Implantation von entfernbaren Strahlern in einer Ebene, gepulste Dosisleistung (Pulsed dose rate)
92.27.00↔	Implantation oder Einsetzen radioaktiver Elemente (Brachytherapie mit umschlossenen Radionukliden), Körperoberfläche, sonstiger oder n.n.bez. Applikationsort	92.29.13↔	Interstitielle Brachytherapie mit Implantation von entfernbaren Strahlern in einer Ebene, hohe Dosisleistung
92.27.10↔	Implantation oder Einsetzen radioaktiver Elemente (Brachytherapie mit umschlossenen Radionukliden), weibliche Geschlechtsorgane, n.n.bez.	92.29.19↔	Interstitielle Brachytherapie mit Implantation von entfernbaren Strahlern in einer Ebene, sonstige
92.27.11↔	Implantation oder Einsetzen radioaktiver Elemente (Brachytherapie mit umschlossenen Radionukliden), intrauterin		



92.29.21↔	Interstitielle Brachytherapie mit Volumenimplantation von entfernbaren Strahlern in mehreren Ebenen, niedrige Dosisleistung	92.30.20↔	Stereotaktische Bestrahlung, einzeitig, zerebral, intensitätsmodulierte Radiotherapie
92.29.22↔	Interstitielle Brachytherapie mit Volumenimplantation von entfernbaren Strahlern in mehreren Ebenen, gepulste Dosisleistung (Pulsed dose rate)	92.30.21↔	Stereotaktische Bestrahlung, einzeitig, zerebral, intensitätsmodulierte Bogenbestrahlung (IMAT)
92.29.23↔	Interstitielle Brachytherapie mit Volumenimplantation von entfernbaren Strahlern in mehreren Ebenen, hohe Dosisleistung	92.30.22↔	Stereotaktische Bestrahlung, einzeitig, zerebral, bildgestützte Einstellung
92.29.24↔	Brachytherapie mit Implantation von entfernbaren Strahlern in mehreren Ebenen, hohe Dosisleistung, intraoperativ	92.30.30↔	Stereotaktische Bestrahlung, einzeitig, extrazerebral, intensitätsmodulierte Radiotherapie
92.29.29↔	Interstitielle Brachytherapie mit Volumenimplantation von entfernbaren Strahlern in mehreren Ebenen, sonstige	92.30.31↔	Stereotaktische Bestrahlung, einzeitig, extrazerebral, intensitätsmodulierte Bogenbestrahlung (IMAT)
92.29.31↔	Interstitielle Brachytherapie mit Implantation von permanenten Strahlern, bis zu 10 Quellen	92.30.32↔	Stereotaktische Bestrahlung, einzeitig, extrazerebral, bildgestützte Einstellung
92.29.32↔	Interstitielle Brachytherapie mit Implantation von permanenten Strahlern, von 10 bis 15 Quellen	92.30.99↔	Stereotaktische Bestrahlung, einzeitig, sonstige
92.29.33↔	Interstitielle Brachytherapie mit Implantation von permanenten Strahlern, von 16 bis 20 Quellen	92.31.00↔	Radiochirurgie mit Photonen n.n. bez., zerebral
92.29.34↔	Interstitielle Brachytherapie mit Implantation von permanenten Strahlern, von 21 bis 25 Quellen	92.31.10↔	Radiochirurgie mit Photonen n.n. bez., extrazerebral
92.29.35↔	Interstitielle Brachytherapie mit Implantation von permanenten Strahlern, von 26 bis bis 30 Quellen	92.32.00↔	Mehrquellige Photon-Radiochirurgie, n.n.bez.
92.29.36↔	Interstitielle Brachytherapie mit Implantation von permanenten Strahlern, von 31 bis bis 35 Quellen	92.32.01↔	Mehrquellige Photon-Radiochirurgie, Gamma-knife
92.29.37↔	Interstitielle Brachytherapie mit Implantation von permanenten Strahlern, von 36 bis bis 40 Quellen	92.33.00↔	Teilchen-Radiochirurgie, n.n.bez.
92.29.38↔	Interstitielle Brachytherapie mit Implantation von permanenten Strahlern, von 41 bis bis 45 Quellen	92.33.01↔	Andere Hochvoltstrahlentherapie, stereotaktische Bestrahlung, einzeitig, zerebral
92.29.39↔	Interstitielle Brachytherapie mit Implantation von permanenten Strahlern, von 46 bis bis 50 Quellen	92.33.11↔	Andere Hochvoltstrahlentherapie, stereotaktische Bestrahlung, einzeitig, extrazerebral
92.29.3a↔	Interstitielle Brachytherapie mit Implantation von permanenten Strahlern, von 51 bis bis 55 Quellen	92.39.01↔	Andere Hochvoltstrahlentherapie, stereotaktische Bestrahlung, fraktioniert, zerebral, n.n.bez.
92.29.3b↔	Interstitielle Brachytherapie mit Implantation von permanenten Strahlern, von 56 bis bis 60 Quellen	92.39.11↔	Andere Hochvoltstrahlentherapie, stereotaktische Bestrahlung, fraktioniert, extrazerebral, n.n.bez.
92.29.3c↔	Interstitielle Brachytherapie mit Implantation von permanenten Strahlern, von 61 bis bis 65 Quellen	92.39.20↔	Andere Hochvoltstrahlentherapie, stereotaktische Bestrahlung, fraktioniert, zerebral, intensitätsmodulierte Radiotherapie
92.29.3d↔	Interstitielle Brachytherapie mit Implantation von permanenten Strahlern, von 66 bis bis 70 Quellen	92.39.21↔	Andere Hochvoltstrahlentherapie, stereotaktische Bestrahlung, fraktioniert, zerebral, intensitätsmodulierte Bogenbestrahlung (IMAT)
92.29.3e↔	Interstitielle Brachytherapie mit Implantation von permanenten Strahlern, mehr als 70 Quellen	92.39.22↔	Andere Hochvoltstrahlentherapie, stereotaktische Bestrahlung, fraktioniert, zerebral, bildgestützte Einstellung
92.29.40↔	Brachytherapie mit Oberflächenapplikatoren, n.n.bez.	92.39.29↔	Andere Hochvoltstrahlentherapie, stereotaktische Bestrahlung, fraktioniert, zerebral, sonstige
92.29.49↔	Brachytherapie mit Oberflächenapplikatoren, sonstige	92.39.30↔	Andere Hochvoltstrahlentherapie, stereotaktische Bestrahlung, fraktioniert, extrazerebral, intensitätsmodulierte Radiotherapie
92.29.51↔	Entfernung von umschlossenen Radionukliden oder inaktiven Applikatoren unter Anästhesie	92.39.31↔	Andere Hochvoltstrahlentherapie, stereotaktische Bestrahlung, fraktioniert, extrazerebral, intensitätsmodulierte Bogenbestrahlung (IMAT)
92.30.00↔	Stereotaktische Bestrahlung, einzeitig, n.n.bez.	92.39.32↔	Andere Hochvoltstrahlentherapie, stereotaktische Bestrahlung, fraktioniert, extrazerebral, bildgestützte Einstellung
92.30.01↔	Stereotaktische Bestrahlung, einzeitig, zerebral, n.n.bez.	92.39.39↔	Andere Hochvoltstrahlentherapie, stereotaktische Bestrahlung, fraktioniert, extrazerebral, sonstige
92.30.02↔	Stereotaktische Bestrahlung, einzeitig, extrazerebral, n.n.bez.	92.41↔	Intraoperative Strahlentherapie mit Elektronen

## Prozedur M10-2

92.29.32↔	Interstitielle Brachytherapie mit Implantation von permanenten Strahlern, von 10 bis 15 Quellen	92.29.39↔	Interstitielle Brachytherapie mit Implantation von permanenten Strahlern, von 46 bis bis 50 Quellen
92.29.33↔	Interstitielle Brachytherapie mit Implantation von permanenten Strahlern, von 16 bis 20 Quellen	92.29.3a↔	Interstitielle Brachytherapie mit Implantation von permanenten Strahlern, von 51 bis bis 55 Quellen
92.29.34↔	Interstitielle Brachytherapie mit Implantation von permanenten Strahlern, von 21 bis 25 Quellen	92.29.3b↔	Interstitielle Brachytherapie mit Implantation von permanenten Strahlern, von 56 bis bis 60 Quellen
92.29.35↔	Interstitielle Brachytherapie mit Implantation von permanenten Strahlern, von 26 bis bis 30 Quellen	92.29.3c↔	Interstitielle Brachytherapie mit Implantation von permanenten Strahlern, von 61 bis bis 65 Quellen
92.29.36↔	Interstitielle Brachytherapie mit Implantation von permanenten Strahlern, von 31 bis bis 35 Quellen	92.29.3d↔	Interstitielle Brachytherapie mit Implantation von permanenten Strahlern, von 66 bis bis 70 Quellen
92.29.37↔	Interstitielle Brachytherapie mit Implantation von permanenten Strahlern, von 36 bis bis 40 Quellen	92.29.3e↔	Interstitielle Brachytherapie mit Implantation von permanenten Strahlern, mehr als 70 Quellen
92.29.38↔	Interstitielle Brachytherapie mit Implantation von permanenten Strahlern, von 41 bis bis 45 Quellen		

**Prozedur M10-3**

92.27.00↔	Implantation oder Einsetzen radioaktiver Elemente (Brachytherapie mit umschlossenen Radionukliden), Körperoberfläche, sonstiger oder n.n.bez. Applikationsort	92.29.19↔	Interstitielle Brachytherapie mit Implantation von entfernbaren Strahlern in einer Ebene, sonstige
92.27.21↔	Implantation oder Einsetzen radioaktiver Elemente (Brachytherapie mit umschlossenen Radionukliden), Körperoberfläche	92.29.21↔	Interstitielle Brachytherapie mit Volumenimplantation von entfernbaren Strahlern in mehreren Ebenen, niedrige Dosisleistung
92.27.22↔	Implantation oder Einsetzen radioaktiver Elemente (Brachytherapie mit umschlossenen Radionukliden), intrakavitär	92.29.22↔	Interstitielle Brachytherapie mit Volumenimplantation von entfernbaren Strahlern in mehreren Ebenen, gepulste Dosisleistung (Pulsed dose rate)
92.27.40↔	Implantation oder Einsetzen radioaktiver Elemente (Brachytherapie mit umschlossenen Radionukliden), intraoperativ	92.29.23↔	Interstitielle Brachytherapie mit Volumenimplantation von entfernbaren Strahlern in mehreren Ebenen, hohe Dosisleistung
92.29.00↔	Brachytherapie mit umschlossenen Radionukliden, n.n. bez.	92.29.24↔	Brachytherapie mit Implantation von entfernbaren Strahlern in mehreren Ebenen, hohe Dosisleistung, intraoperativ
92.29.09↔	Brachytherapie mit umschlossenen Radionukliden, sonstige	92.29.29↔	Interstitielle Brachytherapie mit Volumenimplantation von entfernbaren Strahlern in mehreren Ebenen, sonstige
92.29.11↔	Interstitielle Brachytherapie mit Implantation von entfernbaren Strahlern in einer Ebene, niedrige Dosisleistung	92.29.31↔	Interstitielle Brachytherapie mit Implantation von permanenten Strahlern, bis zu 10 Quellen
92.29.12↔	Interstitielle Brachytherapie mit Implantation von entfernbaren Strahlern in einer Ebene, gepulste Dosisleistung (Pulsed dose rate)	92.29.40↔	Brachytherapie mit Oberflächenapplikatoren, n.n.bez.
92.29.13↔	Interstitielle Brachytherapie mit Implantation von entfernbaren Strahlern in einer Ebene, hohe Dosisleistung	92.29.49↔	Brachytherapie mit Oberflächenapplikatoren, sonstige

**ADRG M11****Transurethrale Laserdestruktion der Prostata**

Prozedur in Tabelle M11-1

**DRG M11Z****Transurethrale Laserdestruktion der Prostata****Prozedur M11-1**

60.21↔ Transurethrale laserinduzierte Prostatektomie

**ADRG M37****Grosse Eingriffe an Darm oder Harnblase oder komplizierende Prozeduren mit bestimmtem operativen Eingriff oder mehrzeitige Eingriffe bei Erkrankungen und Störungen der männlichen Geschlechtsorgane**

Prozedur in Tabelle M37-1 oder Komplizierende Prozeduren und (Definition der DRG (M01A oder Definition der DRG (M01B oder Definition der DRG (M04A oder Definition der DRG (M05Z oder Definition der DRG (M06Z oder Definition der DRG (M09A oder Definition der DRG (M10Z) oder Mehrzeitige komplexe OR-Prozeduren

**DRG M37Z****Grosse Eingriffe an Darm oder Harnblase oder komplizierende Prozeduren mit bestimmtem operativen Eingriff oder mehrzeitige Eingriffe bei Erkrankungen und Störungen der männlichen Geschlechtsorgane****Prozedur M37-1**

45.61↔	Multiple Segmentresektion am Dünndarm	45.8x.00↔	Totale intraabdominelle Kolektomie, n.n.bez.
45.62↔	Sonstige Teilresektion am Dünndarm	45.8x.20↔	Totale intraabdominelle Kolektomie, Erweiterte totale Kolektomie
45.63.00↔	Totalexstirpation des Dünndarms, n.n.bez.	45.8x.30↔	Totale intraabdominelle Kolektomie, Erweiterte totale Proktokolektomie
45.63.99↔	Totalexstirpation des Dünndarms, sonstige	45.8x.99↔	Totale intraabdominelle Kolektomie, sonstige
45.71↔	Multiple Segmentresektion am Dickdarm	46.01↔	Exteriorisation des Dünndarms
45.72↔	Zäkumresektion	46.03↔	Exteriorisation des Dickdarms
45.73↔	Hemikolektomie rechts	46.11↔	Temporäre Kolostomie
45.74↔	Resektion des Colon transversum	46.13↔	Permanente Kolostomie
45.75↔	Hemikolektomie links	46.20↔	Ileostomie, n.n.bez.
45.76↔	Sigmoidektomie	46.21↔	Temporäre Ileostomie
45.79.00↔	Sonstige Teilresektion am Dickdarm, n.n.bez.	46.23↔	Sonstige permanente Ileostomie
45.79.10↔	Segmentresektion am Dickdarm	46.24↔	Verzögerte Eröffnung einer Ileostomie
45.79.11↔	Resektion multipler Dickdarmsegmente	46.31↔	Verzögerte Eröffnung einer anderen Enterostomie
45.79.12↔	Subtotale Kolektomie	46.33↔	Anlage eines Duodenostomie
45.79.20↔	Erweiterte Sigmaresektion	46.34↔	Offen chirurgische Anlage einer Jejunostomie
45.79.21↔	Erweiterte Hemikolektomie rechts und links	46.39.00↔	Sonstige Enterostomie, n.n.bez.
45.79.22↔	Erweiterte subtotale Kolonresektion	46.39.10↔	Sonstige Enterostomie, Anlage einer Bishop-Koop-Anastomose
45.79.29↔	Sonstige erweiterte Teilresektion am Dickdarm	46.39.99↔	Sonstige Enterostomie, sonstige
45.79.99↔	Sonstige Teilresektion am Dickdarm, sonstige		

48.41↔	Submuköse Rektumresektion nach Soave	57.6x.10↔	Partielle Zystektomie, ohne Ureterneimplantation, offen chirurgisch
48.49↔	Sonstige Rektumresektion mit Durchzugsverfahren	57.6x.11↔	Partielle Zystektomie, ohne Ureterneimplantation, laparoskopisch
48.5x.00↔	Abdominoperineale Rektumresektion, n.n.bez.	57.6x.12↔	Partielle Zystektomie, mit einseitiger oder beidseitiger Ureterneimplantation, offen chirurgisch
48.5x.10↔	Abdominoperineale, abdominosakrale und (sakro-) perineale Rektumresektion	57.6x.13↔	Partielle Zystektomie, mit einseitiger oder beidseitiger Ureterneimplantation, laparoskopisch
48.5x.11↔	Erweiterte abdominoperineale und abdominosakrale Rektumresektion	57.6x.20↔	Partielle Zystektomie, Supratrigonale oder subtotale Resektion, ohne Ureterneimplantation, offen chirurgisch
48.5x.99↔	Abdominoperineale Rektumresektion, sonstige	57.6x.21↔	Partielle Zystektomie, Supratrigonale oder subtotale Resektion, ohne Ureterneimplantation, laparoskopisch
48.61↔	Transsakrale Rektosigmoidektomie	57.6x.22↔	Partielle Zystektomie, Supratrigonale oder subtotale Resektion mit einseitiger oder beidseitiger Ureterneimplantation, offen chirurgisch
48.62↔	Anteriore Rektumresektion mit gleichzeitiger Kolostomie	57.6x.23↔	Partielle Zystektomie, Supratrigonale oder subtotale Resektion mit einseitiger oder beidseitiger Ureterneimplantation, laparoskopisch
48.63.00↔	Sonstige anteriore Rektumresektion, n.n.bez.	57.6x.99↔	Partielle Zystektomie, sonstige
48.63.10↔	Sonstige anteriore Rektumresektion, Erweiterte anteriore Resektion	57.71.00↔	Radikale Zystektomie, n.n.bez.
48.63.99↔	Sonstige anteriore Rektumresektion, sonstige	57.71.10↔	Radikale Zystektomie, ohne Urethrektomie, beim Mann, offen chirurgisch
48.64.00↔	Posteriore Rektumresektion, n.n.bez.	57.71.11↔	Radikale Zystektomie, ohne Urethrektomie, beim Mann, laparoskopisch
48.64.10↔	Posteriore Rektumresektion, Posteriore Rektumresektion mit Enterostoma und Blindverschluss	57.71.20↔	Radikale Zystektomie, mit Urethrektomie, beim Mann, offen chirurgisch
48.64.99↔	Posteriore Rektumresektion, sonstige	57.71.21↔	Radikale Zystektomie, mit Urethrektomie, beim Mann, laparoskopisch
48.65↔	Rektumresektion nach Duhamel	57.71.50↔	Radikale Zystektomie, Becken-Eviszeration (Exenteration) beim Mann, offen chirurgisch
48.69.00↔	Sonstige Rektumresektion, n.n.bez.	57.71.51↔	Radikale Zystektomie, Becken-Eviszeration (Exenteration) beim Mann, laparoskopisch
48.69.10↔	Sonstige Rektumresektion mit Enterostoma und Blindverschluss	57.71.99↔	Radikale Zystektomie, sonstige
48.69.11↔	Sonstige Rektumresektion ohne Sphinktererhaltung	57.79.00↔	Sonstige totale Zystektomie, n.n.bez.
48.69.99↔	Sonstige Rektumresektion, sonstige	57.79.10↔	Sonstige totale Zystektomie, Einfache Zystektomie, beim Mann, offen chirurgisch
56.51.00↔	Aufbau einer kutanen Ureteroileostomie, n.n.bez.	57.79.11↔	Sonstige totale Zystektomie, Einfache Zystektomie, beim Mann, laparoskopisch
56.51.10↔	Aufbau einer kutanen Ureteroileostomie, Ureteroileokutaneostomie [Ileum-Conduit] oder Ureterokolokutaneostomie [Kolon-/Sigma-Conduit], offen chirurgisch	57.79.99↔	Sonstige totale Zystektomie, sonstige
56.51.11↔	Aufbau einer kutanen Ureteroileostomie, Ureteroileokutaneostomie [Ileum-Conduit] oder Ureterokolokutaneostomie [Kolon-/Sigma-Conduit], laparoskopisch	57.87.00↔	Rekonstruktion an der Harnblase, n.n.bez.
56.51.12↔	Aufbau einer kutanen Ureteroileostomie, mit Darminterponat [Conduit] (nicht kontinentes Stoma), sonstiger Zugang	57.87.10↔	Rekonstruktion an der Harnblase, mit Ileum, Kolon oder Magen, offen chirurgisch
56.51.20↔	Aufbau einer kutanen Ureteroileostomie, Umwandlung einer anderen suprapvesikalen Harnableitung in eine kutane Ureteroileostomie	57.87.11↔	Rekonstruktion an der Harnblase, mit Ileum, Kolon oder Magen, laparoskopisch
56.51.30↔	Aufbau einer kutanen Ureteroileostomie, mit Darmreservoir (kontinentes Stoma)	57.87.20↔	Umwandlung einer anderen suprapvesikalen Harnableitung in eine Ersatzharnblase, offen chirurgisch
56.51.99↔	Aufbau einer kutanen Ureteroileostomie, sonstige	57.87.21↔	Umwandlung einer anderen suprapvesikalen Harnableitung in eine Ersatzharnblase, laparoskopisch
56.52.00↔	Revision einer kutanen Ureteroileostomie, n.n.bez.	57.87.30↔	Reduktionsplastik der Harnblase, offen chirurgisch
56.52.10↔	Revision einer kutanen Ureteroileostomie, mit Darminterponat [Conduit]	57.87.31↔	Reduktionsplastik der Harnblase, laparoskopisch
56.52.20↔	Revision einer kutanen Ureteroileostomie, mit Darmreservoir (kontinentes Stoma)	57.87.40↔	Augmentation der Harnblase, offen chirurgisch
56.52.99↔	Revision einer kutanen Ureteroileostomie, sonstige	57.87.41↔	Augmentation der Harnblase, laparoskopisch
56.71.00↔	Harnableitung in den Darm, n.n.bez.	57.87.99↔	Rekonstruktion an der Harnblase, sonstige
56.71.10↔	Ureterosigmoideostomie mit Reservoirbildung, offen chirurgisch		
56.71.11↔	Ureterosigmoideostomie mit Reservoirbildung, laparoskopisch		
56.71.20↔	Umwandlung einer anderen suprapvesikalen Harnableitung in eine Harnableitung in den Darm		
56.71.99↔	Harnableitung in den Darm, sonstige		
56.72↔	Revision einer ureterointestinalen Anastomose		
57.6x.00↔	Partielle Zystektomie, n.n.bez.		

**ADRG M60****Bösartige Neubildungen der männlichen Geschlechtsorgane**

Hauptdiagnose in Tabelle M60-1

**DRG M60A****Bösartige Neubildungen der männlichen Geschlechtsorgane, mehr als ein Belegungstag, Alter < 11 Jahre oder mit äusserst schweren CC**

Verweildauer &gt; 1 Tag und (Alter &lt; 11 Jahre oder PCCL &gt; 3)

**DRG M60B****Bösartige Neubildungen der männlichen Geschlechtsorgane, ein Belegungstag oder Alter > 10 Jahre**

### Hauptdiagnose M60-1

C60.0	Bösartige Neubildung: Praeputium penis	C63.8	BNB: Männliche Genitalorgane, mehr Teilbereiche überlapp
C60.1	Bösartige Neubildung: Glans penis	C63.9	Bösartige Neubildung: Männliches Genitalorgan, nnbez
C60.2	Bösartige Neubildung: Penischaft	C76.3	BNB ungenau bezeichneter Lokalisationen: Becken
C60.8	Bösartige Neubildung: Penis, mehr Teilbereiche überlappend	C79.82	Sekundäre bösartige Neubildung der Genitalorgane
C60.9	Bösartige Neubildung: Penis, nicht näher bezeichnet	D07.4	Carcinoma in situ Penis
C61	Bösartige Neubildung der Prostata	D07.5	Carcinoma in situ Prostata
C62.0	Bösartige Neubildung: Dystoper Hoden	D07.6	Carcinoma in situ so u nnbez männl Genitalorgane
C62.1	Bösartige Neubildung: Deszendierter Hoden	D40.0	NB unsich/unbek Verhalt Prostata
C62.9	Bösartige Neubildung: Hoden, nicht näher bezeichnet	D40.1	NB unsich/unbek Verhalt Hoden
C63.0	Bösartige Neubildung: Nebenhoden [Epididymis]	D40.7	NB unsich/unbek Verhalt sonst männl Genitalorg
C63.1	Bösartige Neubildung: Samenstrang	D40.9	NB unsich/unbek Verhalt männl Genitalorg, nnbez
C63.2	Bösartige Neubildung: Skrotum	N42.3	Prostatadysplasie
C63.7	BNB: Sonstige näher bezeichnete männliche Genitalorgane		

#### ADRG M61

### Benigne Prostatahyperplasie

Hauptdiagnose in Tabelle M61-1

#### DRG M61Z

### Benigne Prostatahyperplasie

### Hauptdiagnose M61-1

N40 Prostatahyperplasie

#### ADRG M62

### Infektion oder Entzündung der männlichen Geschlechtsorgane

Hauptdiagnose in Tabelle M62-1

#### DRG M62Z

### Infektion oder Entzündung der männlichen Geschlechtsorgane

### Hauptdiagnose M62-1

A51.0	Primärer syphilitischer Genitallaffekt	N41.1	Chronische Prostatitis
A54.0	Gonoklnf unt UrogenitTr oh periurethr Absz/Absz Gll urethr	N41.2	Prostataabszeß
A54.1	Gonoklnf unt UrogenitTr m periurthr Absz/Absz Gll urethr	N41.3	Prostatazystitis
A54.2	Pelviperitonitis durch Gonok, Gonoklnf sonst Urogenitalorg	N41.8	Sonstige entzündliche KH Prostata
A55	Lymphogranuloma ing (venereum) durch Chlamydien	N41.9	Entzündliche KH Prostata, nnbez
A56.0	Chlamydieninfektion des unteren Urogenitaltraktes	N43.1	Infizierte Hydrozele
A56.1	Chlamydieninfektion Pelviperitoneum u so Urogenitalorgane	N45.0	Orchitis, Epididymitis u Epididymoorchitis m Absz
A56.2	Chlamydieninfektion des Urogenitaltraktes, nnbez	N45.9	Orchitis, Epididymitis u Epididymoorchitis oh Absz
A56.8	Durch GeschlVerk übertrag Chlamydieninfekt an sonst Lok	N47	Vorhauthypertrophie, Phimose u Paraphimose
A57	Ulcus molle (venereum)	N48.1	Balanoposthitis
A58	Granuloma venereum (inguinale)	N48.2	Sonstige entzündliche KH Penis
A59.0	Trichomoniasis urogenitalis	N48.6	Induratio penis plastica
A60.0	Infekt Genitalorgane u Urogenitaltrakt durch Herpesviren	N49.0	Entzündliche KK Vesicula seminalis
A60.1	Infekt der Perianalhaut und des Rektums durch Herpesviren	N49.1	Entz KH Fun spermat, Tun vag testis u Ductus deferens
A60.9	Infektion des Anogenitalbereiches durch Herpesviren, nnbez	N49.2	Entzündliche KH Skrotum
A63.8	Sonst nb, vorwiegend d GeschlVerk übertr KH	N49.80	Fournier-Gangrän beim Mann
A64	Durch Geschlechtsverkehr übertr KH, nnbez	N49.88	Entzündliche KH so nbez männlicher Genitalorgane
B26.0	Mumps-Orchitis	N49.9	Entzündliche KH nnbez männliches Genitalorgan
B37.4	Kandidose an sonst Lok des Urogenitalsystems	Z41.2	Zirkumzision Routinemaßnahme od rituelle Gründe
N41.0	Akute Prostatitis		

#### ADRG M64

### Andere Krankheiten der männlichen Geschlechtsorgane oder Sterilisation beim Mann

Hauptdiagnose in Tabelle M64-1

#### DRG M64Z

### Andere Krankheiten der männlichen Geschlechtsorgane oder Sterilisation beim Mann

**Diagnose M64-1**

D17.6	Gutart Neubildung Fettgewebe Samenstrang	Q55.8	Sonst nbez angeborene Fehlbild d männl Genitalorgane
D29.0	Gutartige Neubildung Penis	Q55.9	Angeborene Fehlbildung männl Genitalorgane, nnbez
D29.1	Gutartige Neubildung Prostata	Q64.0	Epispadie
D29.2	Gutartige Neubildung Hoden	Q96.0	Karyotyp 45,X
D29.3	Gutartige Neubildung Nebenhoden	Q96.1	Karyotyp 46,X iso (Xq)
D29.4	Gutartige Neubildung Skrotum	Q96.2	Karyotyp 46,X m Gonosomenanom, ausgenomm iso (Xq)
D29.7	Gutartige Neubildung sonst männl Genitalorgane	Q96.3	Mosaik, 45,X/46,XX oder 45,X/46,XY
D29.9	Gutartige Neubildung männl Genitalorgan, nnbez	Q96.4	Mosaik, 45,X/sonstige Zelllinie(n) mit Gonosomenanomalie
F52.2	Versagen genitaler Reaktionen	Q96.8	Sonstige Varianten Turner-Syndrom
I86.1	Skrotumvarizen	Q96.9	Turner-Syndrom, nnbez
I86.2	Beckenvarizen	Q97.0	Karyotyp 47,XXX
L29.1	Pruritus scrotalis	Q97.1	Weiblicher Phänotyp m mehr als drei X-Chromosomen
L29.3	Pruritus anogenitalis, nnbez	Q97.2	Mosaik, Zelllinien m unterschiedl Anzahl X-Chromosomen
N42.0	Prostatastein	Q97.3	Weiblicher Phänotyp m Karyotyp 46,XY
N42.1	Kongestion u Blutung Prostata	Q97.8	Sonst nbez Anomalien Gonosomen b weiblichem Phänotyp
N42.2	Prostataatrophie	Q97.9	Anomalie Gonosomen b weiblichem Phänotyp, nnbez
N42.8	Sonstige nbez KH Prostata	Q98.0	Klinefelter-Syndrom, Karyotyp 47,XXY
N42.9	KH Prostata, nnbez	Q98.1	Klinefelter-Synd, männl Phänotyp m > 2 X-Chromosomen
N43.0	Funikulozele	Q98.2	Klinefelter-Synd, männlicher Phänotyp m Karyotyp 46,XX
N43.2	Sonstige Hydrozele	Q98.3	Sonst männlicher Phänotyp m Karyotyp 46,XX
N43.3	Hydrozele, nnbez	Q98.4	Klinefelter-Syndrom, nnbez
N43.4	Spermatozele	Q98.5	Karyotyp 47,YYY
N44.0	Hodentorsion	Q98.6	Männl Phänotyp m Strukturanomalie Gonosomen
N44.1	Hydatidentorsion	Q98.7	Männlicher Phänotyp m Gonosomen-Mosaik
N46	Sterilität Mann	Q98.8	Sonst nbez Anomalien Gonosomen männl Phänotyp
N48.0	Leukoplakie Penis	Q98.9	Anomalie Gonosomen männl Phänotyp, nnbez
N48.30	Priapismus vom Low-Flow-Typ	Q99.8	Sonstige nbez Chromosomenanomalien
N48.31	Priapismus vom High-Flow-Typ	R10.2	Schmerzen im Becken u am Damm
N48.38	Sonstiger Priapismus	R86.0	Abnormer Enzymwert in UntMat männl GenitOrganen
N48.39	Priapismus, nicht näher bezeichnet	R86.1	Abnormer Hormonwert in UntMat männl GenitOrganen
N48.4	Impotenz organischen Ursprungs	R86.2	Abn Wert so Drog/AM/biol akt Subst UM männl GenitOrg
N48.5	Ulkus des Penis	R86.3	Abn Wert Subst vorw nmed Herk UntMat männl GenitOrg
N48.8	Sonstige nbez KH Penis	R86.4	Abnorme immun Bef in UntMat männl GenitOrg
N48.9	KH Penis, nnbez	R86.5	Abnorme mikrobiol Bef in UntMat männl GenitOrg
N50.0	Hodenatrophie	R86.6	Abnorme zytol Bef in UntMat aus männl GenitOrg
N50.1	GefäßKH männliche Genitalorgane	R86.7	Abnorme histol Bef in UntMat aus männl GenitOrg
N50.8	Sonstige nbez KH männliche Genitalorgane	R86.8	So abn Bef in UntMat aus männl GenitOrg
N50.9	KH männliche Genitalorgane, nnbez	R86.9	Nnbez abn Bef in UntMat aus männl GenitOrg
N99.4	Peritoneale Adhäsionen im Becken n med Maßn	S31.2	Offene Wunde Penis
N99.9	KH Urogenitalsystem n med Maßn, nnbez	S31.3	Offene Wunde Skrotum u Testes
P83.5	Angeborene Hydrozele	S31.5	Offene Wunde sonst u nnbez äußerer Genitalorgane
Q53.0	Ektopia testis	S37.7	Verletzung mehrerer Harnorgane u Beckenorgane
Q53.1	Nondescensus testis, einseitig	S37.82	Verletzung Prostata
Q53.2	Nondescensus testis, beidseitig	S37.83	Verletzung Bläschendrüse [Vesicula seminalis]
Q53.9	Nondescensus testis, nnbez	S37.84	Verletzung Samenleiter
Q54.0	Glanduläre Hypospadie	S37.88	Verletzung sonst Beckenorgane
Q54.1	Penile Hypospadie	S37.9	Verletzung nnbez Harnorgan od Beckenorgan
Q54.2	Penoskrotale Hypospadie	S38.0	Zerquetschung äußere Genitalorgane
Q54.3	Perineale Hypospadie	S38.2	Traumatische Amputation äußere Genitalorgane
Q54.4	Angeborene Ventralverkrümmung Penis	S39.6	Verletz ein/mehr intraabd Org m Bet ein/mehr Beckenorg
Q54.8	Sonstige Formen Hypospadie	T19.8	Fremdkörper an sonst/mehr Lok Urogenitaltrakt
Q54.9	Hypospadie, nnbez	T19.9	Fremdkörper im Urogenitaltrakt, Teil nnbez
Q55.0	Fehlen u Aplasie Hodens	Z30.2	Sterilisierung
Q55.1	Hypoplasie Hoden u Skrotum	Z31.0	Tuben- od Vasoplastik nach früherer Sterilisierung
Q55.2	Sonst angeborene Fehlbildung Hoden u Skrotum	Z31.3	Andere Methoden, die Fertilisation unterstützen
Q55.3	Atresie Ductus deferens	Z31.4	Untersuchung und Test im Zusammenhang mit Fertilisation
Q55.4	So angeb Fehlb Dct defer/NbHoden/V seminal u Prostata	Z64.1	Kontaktanl m Bez Multiparität
Q55.5	Angeborenes Fehlen u Aplasie Penis	Z80.4	BNB Genitalorgane in Familienanamnese
Q55.6	Sonst angeborene Fehlbildung Penis		

**ADRs 901, 902****OR-Prozeduren ohne Bezug****DRGs 901A, 901B, 901C, 901D, 902Z**

OR-Prozeduren ohne Bezug



# **MDC 13**

Krankheiten und Störungen  
der weiblichen  
Geschlechtsorgane





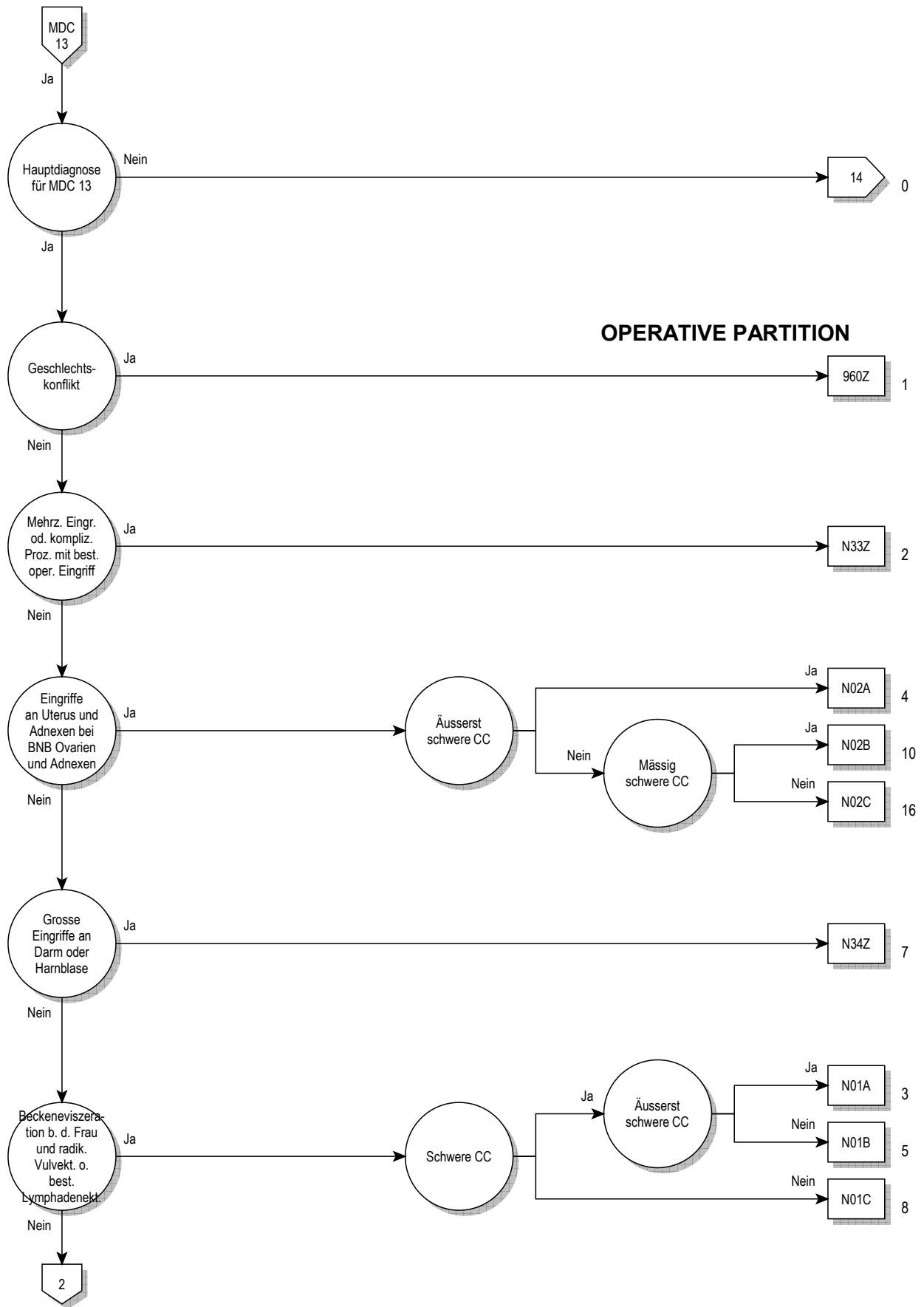

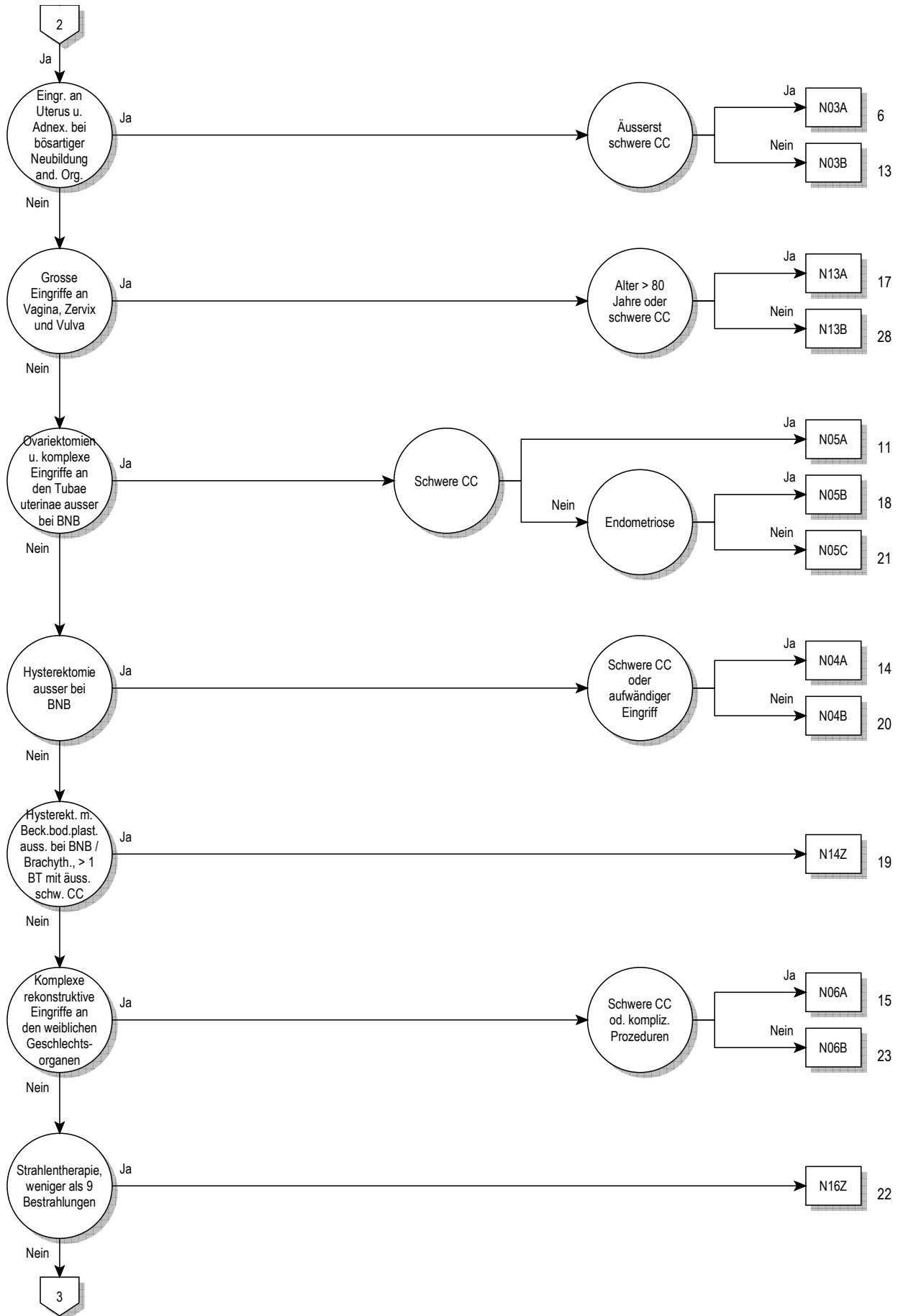

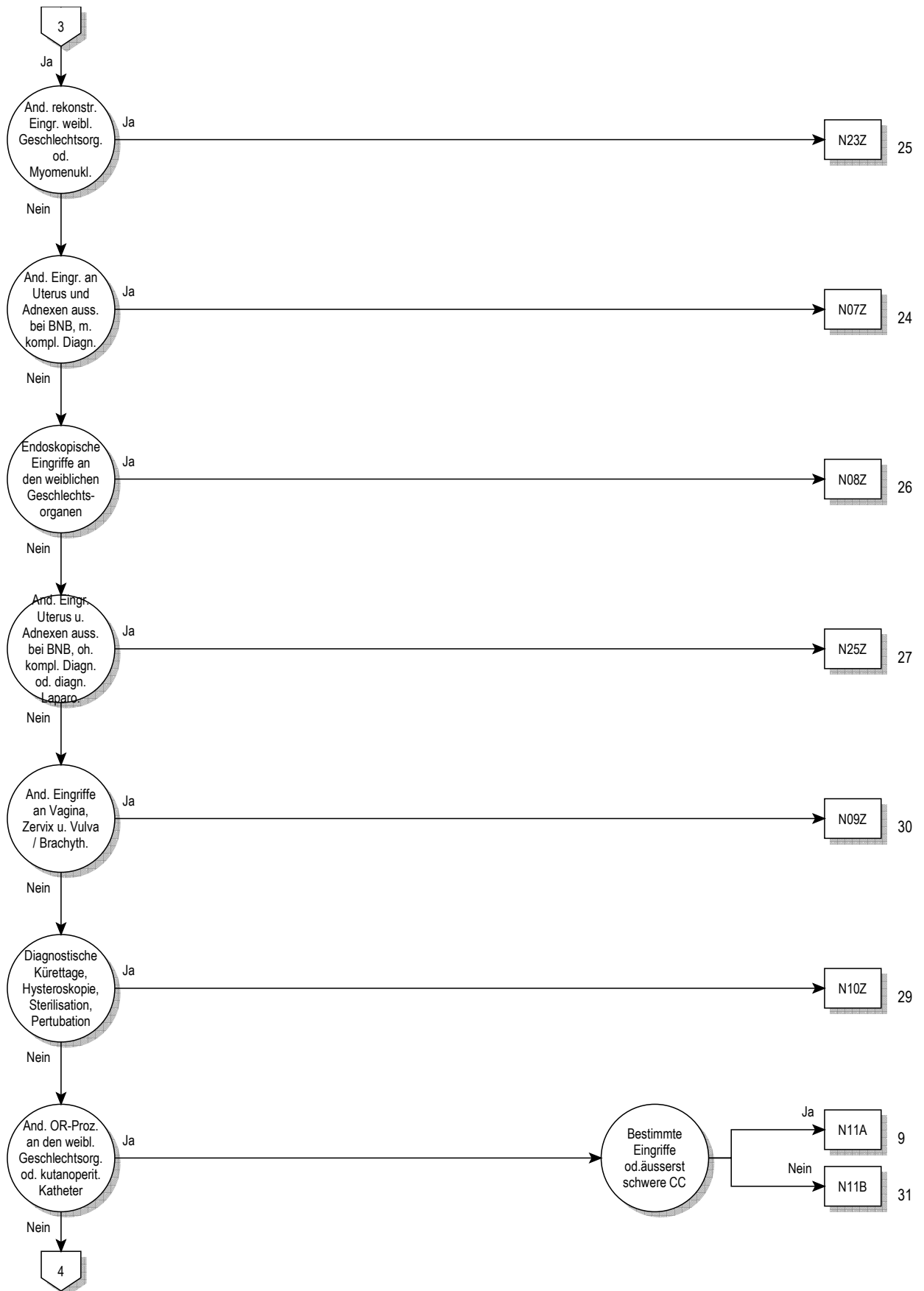

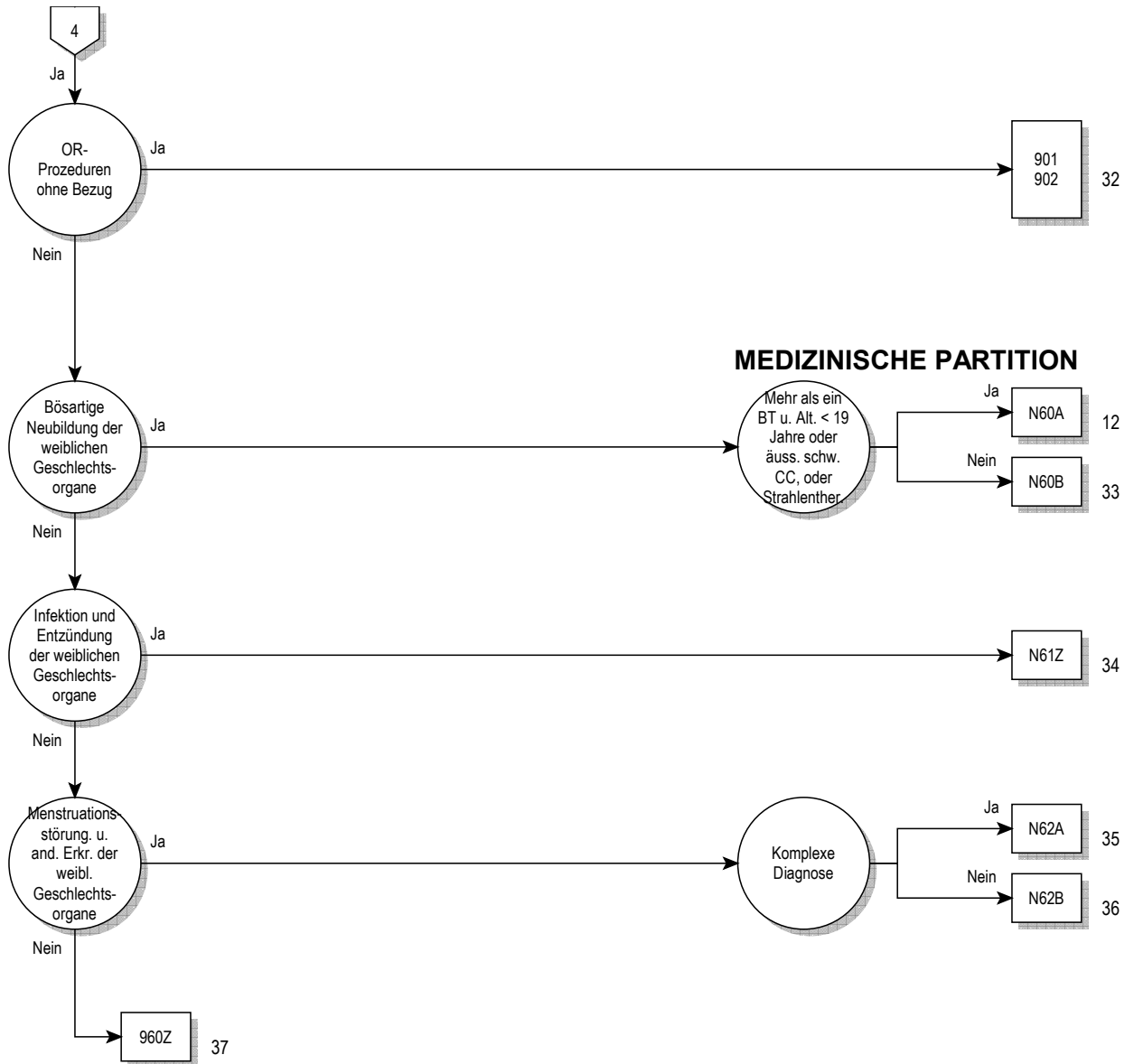

**Entscheidungslogik MDC 13**

Hauptdiagnose in Tabelle MDC13-0

**Hauptdiagnose für MDC 13 (MDC13-0)**

A51.0	Primärer syphilitischer Genitallaffekt	D26.9	So gutart Neubildungen Uterus, nnbez
A54.0	Gonoklnf unt UrogenitTr oh periurethr Absz/Absz Gll urethr	D27	Gutartige Neubildung Ovar
A54.1	Gonoklnf unt UrogenitTr m periurthr Absz/Absz Gll urethr	D28.0	Gutartige Neubildung Vulva
A54.2	Pelvipерitonitis durch Gonok, Gonoklnf sonst Urogenitalorg	D28.1	Gutartige Neubildung Vagina
A55	Lymphogranuloma ing (venereum) durch Chlamydien	D28.2	Gutartige Neubildung Tubae uterinae u Ligamenta
A56.0	Chlamydieninfektion des unteren Urogenitaltraktes	D28.7	Gutartige Neubildung sonst nbez weibl Genitalorgane
A56.1	Chlamydieninfektion Pelvipерitoneum u so Urogenitalorgane	D28.9	Gutartige Neubildung weibl Genitalorgan, nnbez
A56.2	Chlamydieninfektion des Urogenitaltraktes, nnbez	D39.0	NB unsich/unbek Verhalt Uterus
A56.8	Durch GeschlVerk übertrag Chlamydieninfekt an sonst Lok	D39.1	NB unsich/unbek Verhalt Ovar
A57	Ulcus molle (venereum)	D39.2	NB unsich/unbek Verhalt Plazenta
A58	Granuloma venereum (inguinale)	D39.7	Neub unsich/unbek Verh sonst weibl Genitalorg
A59.0	Trichomoniasis urogenitalis	D39.9	NB unsich/unbek Verhalt weibl Genitalorg, nnbez
A60.0	Infekt Genitalorgane u Urogenitaltrakt durch Herpesviren	E28.0	Ovarielle Dysfunktion, Östrogenüberschuß
A60.1	Infekt der Perianalhaut und des Rektums durch Herpesviren	E28.1	Ovarielle Dysfunktion, Androgenüberschuß
A60.9	Infektion des Anogenitalbereiches durch Herpesviren, nnbez	E28.2	Syndrom polyzystischer Ovarien
A63.8	Sonst nb, vorwiegend d GeschlVerk übertr KH	E28.3	Primäre Ovarialinsuffizienz
A64	Durch Geschlechtsverkehr übertr KH, nnbez	E28.8	Sonstige ovarielle Dysfunktion
B37.3	Kandidose der Vulva und der Vagina	E28.9	Ovarielle Dysfunktion, nnbez
B37.4	Kandidose an sonst Lok des Urogenitalsystems	E89.4	Ovarialinsuffizienz nach med Maßnahmen
C51.0	Bösartige Neubildung der Vulva: Labium majus	F52.2	Versagen genitaler Reaktionen
C51.1	Bösartige Neubildung der Vulva: Labium minus	F52.5	Nichtorganischer Vaginismus
C51.2	Bösartige Neubildung der Vulva: Klitoris	I86.2	Beckenvarizen
C51.8	BNB: Vulva, mehrere Teilbereiche überlappend	I86.3	Vulvarvarizen
C51.9	Bösartige Neubildung: Vulva, nicht näher bezeichnet	L29.2	Pruritus vulvae
C52	Bösartige Neubildung der Vagina	L29.3	Pruritus anogenitalis, nnbez
C53.0	Bösartige Neubildung: Endozervix	N70.0	Akute Salpingitis u Oophoritis
C53.1	Bösartige Neubildung: Ektozervix	N70.1	Chronische Salpingitis u Oophoritis
C53.8	BNB: Cervix uteri, mehrere Teilbereiche überlappend	N70.9	Salpingitis u Oophoritis, nnbez
C53.9	Bösartige Neubildung: Cervix uteri, nicht näher bezeichnet	N71.0	Akute entz KH Uterus, ausgenommen Zervix
C54.0	Bösartige Neubildung: Isthmus uteri	N71.1	Chron entz KH Uterus, ausgenommen Zervix
C54.1	Bösartige Neubildung: Endometrium	N71.9	Entz KH Uterus, ausgenommen Zervix, nnbez
C54.2	Bösartige Neubildung: Myometrium	N72	Entzündliche KH Cervix uteri
C54.3	Bösartige Neubildung: Fundus uteri	N73.0	Akute Parametritis u Entz Beckenbindegewebe
C54.8	BNB: Corpus uteri, mehrere Teilbereiche überlappend	N73.1	Chron Parametritis u Entz Beckenbindegewebe
C54.9	Bösartige Neubildung: Corpus uteri, nicht näher bezeichnet	N73.2	Nnbez Parametritis u Entz Beckenbindegewebe
C55	Bösartige Neubildung des Uterus, Teil nnbez	N73.3	Akute Pelveoperitonitis Frau
C56	Bösartige Neubildung des Ovars	N73.4	Chronische Pelveoperitonitis Frau
C57.0	Bösartige Neubildung: Tuba uterina [Fallopio]	N73.5	Pelveoperitonitis Frau, nnbez
C57.1	Bösartige Neubildung: Lig latum uteri	N73.6	Peritoneale Adhäsionen im weiblichen Becken
C57.2	Bösartige Neubildung: Lig teres uteri	N73.8	Sonst nbez entzündliche KH im weiblichen Becken
C57.3	Bösartige Neubildung: Parametrium	N73.9	Entz Krankheit im weiblichen Becken, nnbez
C57.4	Bösartige Neubildung: Uterine Adnexe, nnbez	N74.0	Tuberkulöse Infektion Cervix uteri
C57.7	BNB: Sonstige näher bezeichnete weibliche Genitalorgane	N74.1	Tuberkulöse Entzündung im weiblichen Becken
C57.8	BNB: Weibliche Genitalorgane, mehr Teilbereiche überlapp	N74.2	Syphilitische Entzündung im weiblichen Becken
C57.9	BNB: Weibliches Genitalorgan, nicht näher bezeichnet	N74.3	Entzündung im weibl Becken d Gonokokken
C58	BNB Plazenta	N74.4	Entzündung im weibl Becken d Chlamydien
C76.3	BNB ungenau bezeichneter Lokalisationen: Becken	N74.8	Entzündung im weibl Becken b sonst aokl KH
C79.6	Sekundäre bösartige Neubildung des Ovars	N75.0	Bartholin-Zyste
C79.82	Sekundäre bösartige Neubildung der Genitalorgane	N75.1	Bartholin-Abszeß
D06.0	Carcinoma in situ Endozervix	N75.8	Sonstige KH Bartholin-Drüsen
D06.1	Carcinoma in situ Ektozervix	N75.9	KH Bartholin-Drüsen, nnbez
D06.7	Carcinoma in situ sonst Teile Cervix uteri	N76.0	Akute Kolpitis
D06.9	Carcinoma in situ Cervix uteri, nnbez	N76.1	Subakute u chronische Kolpitis
D07.0	Carcinoma in situ Endometrium	N76.2	Akute Vulvitis
D07.1	Carcinoma in situ Vulva	N76.3	Subakute u chronische Vulvitis
D07.2	Carcinoma in situ Vagina	N76.4	Abszeß Vulva
D07.3	Carcinoma in situ so u nnbez weibl Genitalorgane	N76.5	Ulzeration Vagina
D25.0	Submuköses Leiomyom Uterus	N76.6	Ulzeration Vulva
D25.1	Intramurales Leiomyom Uterus	N76.88	Fournier-Gangrän bei der Frau
D25.2	Subseröses Leiomyom Uterus	N76.88	Sonst nbez entzündliche KH Vagina u Vulva
D25.9	Leiomyom Uterus, nnbez	N77.0	Ulzeration Vulva b aokl infekt/paras KH
D26.0	So gutart Neubildungen Cervix uteri	N77.1	Vaginitis, Vulvitis od Vulvovaginitis b aokl infekt/paras KH
D26.1	So gutart Neubildungen Corpus uteri	N77.8	Vulvovaginale Ulzerat u Entz b sonst aokl KH
D26.7	So gutart Neubildungen Sonst Teile Uterus	N80.0	Endometriose Uterus

N80.1	Endometriose Ovar	N90.2	Hochgradige Dysplasie Vulva, aonkl
N80.2	Endometriose Tuba uterina	N90.3	Dysplasie Vulva, nnbez
N80.3	Endometriose Beckenperitoneum	N90.4	Leukoplakie Vulva
N80.4	Endometriose Septum rectovaginale u Vagina	N90.5	Atrophie Vulva
N80.8	Sonstige Endometriose	N90.6	Hypertrophie Vulva
N80.9	Endometriose, nnbez	N90.7	Zyste Vulva
N81.0	Urethrozele Frau	N90.80	Weibliche Genitalverstümmelung, Typ nnbez
N81.1	Zystozele	N90.81	Weibliche Genitalverstümmelung, Typ 1
N81.2	Partialprolaps Uterus u Vagina	N90.82	Weibliche Genitalverstümmelung, Typ 2
N81.3	Totalprolaps Uterus u Vagina	N90.83	Weibliche Genitalverstümmelung, Typ 3
N81.4	Uterovaginalprolaps, nnbez	N90.84	Weibliche Genitalverstümmelung, Typ 4
N81.5	Vaginale Enterozele	N90.88	Sonst näher bez nichtentz Krankh Vulva u Perineum
N81.6	Rektozele	N90.9	Nichtentz KH Vulva u Perineums, nnbez
N81.8	Sonstiger Genitalprolaps Frau	N91.0	Primäre Amenorrhoe
N81.9	Genitalprolaps Frau, nnbez	N91.1	Sekundäre Amenorrhoe
N82.0	Vesikovaginalfistel	N91.2	Amenorrhoe, nnbez
N82.1	Sonst Fisteln zw weibl Harn- u Genitaltrakt	N91.3	Primäre Oligomenorrhoe
N82.5	Fisteln zw weiblichem Genitaltrakt u Haut	N91.4	Sekundäre Oligomenorrhoe
N82.8	Sonstige Fisteln weiblicher Genitaltrakt	N91.5	Oligomenorrhoe, nnbez
N82.9	Fistel weiblicher Genitaltrakt, nnbez	N92.0	Zu starke/zu häufige Mens b regelmäßigem MensZyklus
N83.0	Follikelzyste Ovar	N92.1	Zu starke/zu häufige Mens b unregelmäßigem MensZyklus
N83.1	Zyste Corpus luteum	N92.2	Zu starke Menstruation im Pubertätsalter
N83.2	So u nnbez Ovarialzysten	N92.3	Ovulationsblutung
N83.3	Erworbene Atrophie Ovar u Tuba uterina	N92.4	Zu starke Blutung in Prämenopause
N83.4	Prolaps od Hernie Ovars u Tuba uterina	N92.5	Sonstige nbez unregelmäßige Menstruation
N83.5	Torsion Ovar, Ovarstiel u Tuba uterina	N92.6	Unregelmäßige Menstruation, nnbez
N83.6	Hämatosalpinx	N93.0	Postkoitale Blutung u Kontaktblutung
N83.7	Hämatom Lig latum uteri	N93.8	Sonstige nbez abnorme Uterus- od Vaginalblutung
N83.8	Sonst nichtentz KH Ovar, Tuba uterina u Lig latum uteri	N93.9	Abnorme Uterus- od Vaginalblutung, nnbez
N83.9	Nichtentz KH Ovar, Tuba uterina u Lig latum uteri, nnbez	N94.0	Mittelschmerz
N84.0	Polyp Corpus uteri	N94.1	Dyspareunie
N84.1	Polyp Cervix uteri	N94.2	Vaginismus
N84.2	Polyp Vagina	N94.3	Prämenstruelle Beschwerden
N84.3	Polyp Vulva	N94.4	Primäre Dysmenorrhoe
N84.8	Polyp an sonst Teilen weiblicher Genitaltrakt	N94.5	Sekundäre Dysmenorrhoe
N84.9	Polyp weiblicher Genitaltrakt, nnbez	N94.6	Dysmenorrhoe, nnbez
N85.0	Glanduläre Hyperplasie Endometrium	N94.8	So/nbez Zustände i Zus m wbl Genitalorg/MensZyklus
N85.1	Adenomatöse Hyperplasie Endometrium	N94.9	Nnbez Zustand i Zus m wbl Genitalorg/Menstruationszyklus
N85.2	Hypertrophie Uterus	N95.0	Postmenopausenblutung
N85.3	Subinvolution Uterus	N95.1	Zustände i Zus m Menopause u Klimakterium
N85.4	Lageanomalie Uterus	N95.2	Atrophische Kolpitis in Postmenopause
N85.5	Inversio uteri	N95.3	Zustände im Zusammenhang m artifizieller Menopause
N85.6	Intrauterine Synechien	N95.8	Sonstige nbez klimakterische Störung
N85.7	Hämatometra	N95.9	Klimakterische Störung, nnbez
N85.8	Sonstige nbez nichtentzündliche KH Uterus	N96	Neigung zu habituellem Abort
N85.9	Nichtentzündliche Krankheit Uterus, nnbez	N97.0	Sterilität Frau i Verb m fehlender Ovulation
N86	Erosion u Ektropium Cervix uteri	N97.1	Sterilität tubarer Ursprung Frau
N87.0	Niedriggradige Dysplasie Cervix uteri	N97.2	Sterilität uteriner Ursprung Frau
N87.1	Mittelgradige Dysplasie Cervix uteri	N97.3	Sterilität zervikaler Ursprung Frau
N87.2	Hochgradige Dysplasie Cervix uteri, aonkl	N97.4	Sterilität Frau i Zusammenhang m Faktoren Partner
N87.9	Dysplasie Cervix uteri, nnbez	N97.8	Sterilität sonstigen Ursprungs Frau
N88.0	Leukoplakie Cervix uteri	N97.9	Sterilität Frau, nnbez
N88.1	Alter Riß Cervix uteri	N99.2	Postoperative Adhäsionen Vagina
N88.2	Striktur u Stenose Cervix uteri	N99.3	Prolaps Scheidenstumpf nach Hysterektomie
N88.3	Zervixinsuffizienz	N99.4	Peritoneale Adhäsionen im Becken n med Maßn
N88.4	Elongatio cervicis uteri, hypertrophisch	N99.9	KH Urogenitalsystem n med Maßn, nnbez
N88.8	Sonstige nbez nichtentz KH Cervix uteri	Q50.0	Angeborenes Fehlen Ovar
N88.9	Nichtentzündliche KH Cervix uteri, nnbez	Q50.1	Dysontogenetische Ovarialzyste
N89.0	Niedriggradige Dysplasie Vagina	Q50.2	Angeborene Torsion Ovar
N89.1	Mittelgradige Dysplasie Vagina	Q50.3	Sonstige angeborene Fehlbildungen Ovar
N89.2	Hochgradige Dysplasie Vagina, aonkl	Q50.4	Embryonale Zyste Tuba uterina
N89.3	Dysplasie Vagina, nnbez	Q50.5	Embryonale Zyste Lig latum uteri
N89.4	Leukoplakie Vagina	Q50.6	Sonst angeb Fehlbild Tuba uterina u Lig latum uteri
N89.5	Striktur u Atresie Vagina	Q51.0	Agenesie u Aplasie Uterus
N89.6	Fester Hymenalring	Q51.1	Uterus duplex m Uterus bicollis u Vagina duplex
N89.7	Hämatokolpos	Q51.2	Sonstige Formen Uterus duplex
N89.8	Sonstige nbez nichtentzündliche KH Vagina	Q51.3	Uterus bicornis
N89.9	Nichtentzündliche Krankheit Vagina, nnbez	Q51.4	Uterus unicornis
N90.0	Niedriggradige Dysplasie Vulva	Q51.5	Agenesie u Aplasie Cervix uteri
N90.1	Mittelgradige Dysplasie Vulva	Q51.6	Embryonale Zyste Cervix uteri

Q51.7	Angeb Fisteln zw Uterus u Verdauungs- od Harntrakt	Q98.7	Männlicher Phänotyp m Gonosomen-Mosaik
Q51.8	Sonst angeborene Fehlbildung Uterus u Cervix uteri	Q98.8	Sonst nbez Anomalien Gonosomen männl Phänotyp
Q51.9	Angeborene Fehlbildung Uterus u Cervix uteri, nnbez	Q98.9	Anomalie Gonosomen männl Phänotyp, nnbez
Q52.0	Angeborenes Fehlen Vagina	Q99.8	Sonstige nbez Chromosomenanomalien
Q52.1	Vagina duplex	R10.2	Schmerzen im Becken u am Damm
Q52.2	Angeborene rektovaginale Fistel	R87.6	Abnorme zytol Bef in UntMat aus weibl GenitOrg
Q52.3	Hymenalatresie	S31.4	Offene Wunde Vagina u Vulva
Q52.4	Sonstige angeborene Fehlbildungen Vagina	S31.5	Offene Wunde sonst u nnbez äußerer Genitalorgane
Q52.5	Verschmelzung Labien	S37.4	Verletzung Ovar
Q52.6	Angeborene Fehlbildungen Klitoris	S37.5	Verletzung Tuba uterina
Q52.7	Sonstige angeborene Fehlbildungen Vulva	S37.6	Verletzung Uterus
Q52.8	Sonst nbez angeb Fehlbildungen weibl Genitalorgane	S37.7	Verletzung mehrerer Harnorgane u Beckenorgane
Q52.9	Angeborene Fehlbildung weibl Genitalorgane, nnbez	S37.88	Verletzung sonst Beckenorgane
Q64.0	Epispadie	S37.9	Verletzung nnbez Harnorgan od Beckenorgan
Q96.0	Karyotyp 45,X	S38.0	Zerquetschung äußere Genitalorgane
Q96.1	Karyotyp 46,X iso (Xq)	S38.2	Traumatische Amputation äußere Genitalorgane
Q96.2	Karyotyp 46,X m Gonosomenanom, ausgenomm iso (Xq)	S39.6	Verletz ein/mehr intraabd Org m Bet ein/mehr Beckenorg
Q96.3	Mosaik, 45,X/46,XX oder 45,X/46,XY	T19.2	Fremdkörper in Vulva u in Vagina
Q96.4	Mosaik, 45,X/sonstige Zelllinie(n) mit Gonosomenanomalie	T19.3	Fremdkörper im Uterus [jeder Teil]
Q96.8	Sonstige Varianten Turner-Syndrom	T19.8	Fremdkörper an sonst/mehr Lok Urogenitaltrakt
Q96.9	Turner-Syndrom, nnbez	T19.9	Fremdkörper im Urogenitaltrakt, Teil nnbez
Q97.0	Karyotyp 47,XXX	T83.3	Mechanische Komplik d Intrauterinpressar
Q97.1	Weiblicher Phänotyp m mehr als drei X-Chromosomen	Z01.4	Gynäkologische Untersuchung (allgemein) (routinemäßig)
Q97.2	Mosaik, Zelllinien m unterschiedl Anzahl X-Chromosomen	Z30.2	Sterilisierung
Q97.3	Weiblicher Phänotyp m Karyotyp 46,XY	Z31.0	Tuben- od Vasoplastik nach früherer Sterilisierung
Q97.8	Sonst nbez Anomalien Gonosomen b weiblichem Phänotyp	Z31.1	Künstliche Insemination
Q97.9	Anomalie Gonosomen b weiblichem Phänotyp, nnbez	Z31.2	In-vitro-Fertilisation
Q98.0	Klinefelter-Syndrom, Karyotyp 47,XXY	Z31.3	Andere Methoden, die Fertilisation unterstützen
Q98.1	Klinefelter-Synd, männl Phänotyp m > 2 X-Chromosomen	Z31.4	Untersuchung und Test im Zusammenhang mit Fertilisation
Q98.2	Klinefelter-Synd, männlicher Phänotyp m Karyotyp 46,XX	Z40.01	Prophylakt OP wg Risikofaktoren ivm BNB, Ovar
Q98.3	Sonst männlicher Phänotyp m Karyotyp 46,XX	Z41.2	Zirkumzision Routinemaßnahme od rituelle Gründe
Q98.4	Klinefelter-Syndrom, nnbez	Z43.7	Versorgung künstliche Vagina
Q98.5	Karyotyp 47,YYY	Z64.1	Kontaktanl m Bez Multiparit
Q98.6	Männl Phänotyp m Strukturanomalie Gonosomen	Z80.4	BNB Genitalorgane in Familienanamnese

**ADRG N01****Beckeneviszeration bei der Frau und radikale Vulvektomie oder bestimmte Lymphadenektomie**

Prozedur in Tabelle N01-3 oder Prozedur in mindestens zwei der Tabellen N01-4, N01-5 oder Hauptdiagnose in Tabelle N01-1 und (mindestens zwei Prozeduren in Tabelle N01-6 oder Prozedur in Tabelle N01-7 und Prozedur in Tabelle N01-8) oder (Hauptdiagnose in Tabelle N01-2 und mindestens eine Prozedur in Tabelle N01-9 oder Prozedur in Tabelle N01-10) und Prozedur in Tabelle N01-11

**DRG N01A****Beckeneviszeration bei der Frau und radikale Vulvektomie oder bestimmte Lymphadenektomie mit äusserst schweren CC**

PCCL > 2 und PCCL > 3

**DRG N01B****Beckeneviszeration bei der Frau und radikale Vulvektomie oder bestimmte Lymphadenektomie mit schweren CC**

PCCL > 2

**DRG N01C****Beckeneviszeration bei der Frau und radikale Vulvektomie oder bestimmte Lymphadenektomie****Hauptdiagnose N01-1**

C56 Bösartige Neubildung des Ovars

**Hauptdiagnose N01-2**

C56	Bösartige Neubildung des Ovars	C57.3	Bösartige Neubildung: Parametrium
C57.0	Bösartige Neubildung: Tuba uterina [Fallopio]	C57.4	Bösartige Neubildung: Uterine Adnexe, nnbez
C57.1	Bösartige Neubildung: Lig latum uteri	C79.6	Sekundäre bösartige Neubildung des Ovars
C57.2	Bösartige Neubildung: Lig teres uteri	D39.1	NB unsich/unbek Verhalt Ovar

**Prozedur N01-3**

- |  |   |
|--|---|
| 40.52.00↔ Radikale Exzision von periaortalen Lymphknoten, n.n.bez.   | 40.59.11↔ Radikale Exzision mediastinaler Lymphknoten als selbständiger Eingriff            |
| 40.52.10↔ Radikale Exzision von retroperitonealen (paraaortal, parakaval) und pelvinalen Lymphknoten als selbständiger Eingriff        | 40.59.12↔ Radikale Exzision peribronchialer Lymphknoten als selbständiger Eingriff          |
| 40.52.11↔ Radikale Exzision von retroperitonealen (paraaortal, parakaval) und pelvinalen Lymphknoten im Rahmen eines anderen Eingriffs | 40.59.19↔ Radikale Exzision anderer Lymphknoten als selbständiger Eingriff, sonstige        |
| 40.52.99↔ Radikale Exzision von periaortalen Lymphknoten, sonstige   | 40.59.20↔ Radikale Exzision anderer Lymphknoten im Rahmen eines anderen Eingriffs, n.n.bez. |
| 40.53.00↔ Radikale Exzision von iliakalen Lymphknoten, n.n.bez.  | 40.59.21↔ Radikale Exzision mediastinaler Lymphknoten im Rahmen eines anderen Eingriffs     |
| 40.53.10↔ Radikale Exzision von iliakalen Lymphknoten als selbständiger Eingriff   | 40.59.22↔ Radikale Exzision peribronchialer Lymphknoten im Rahmen eines anderen Eingriffs   |
| 40.53.11↔ Radikale Exzision von iliakalen Lymphknoten im Rahmen eines anderen Eingriffs  | 40.59.29↔ Radikale Exzision anderer Lymphknoten im Rahmen eines anderen Eingriffs, sonstige |
| 40.53.99↔ Radikale Exzision von iliakalen Lymphknoten, sonstige  | 40.59.99↔ Radikale Exzision anderer Lymphknoten, sonstige                                   |
| 40.54.00↔ Radikale Exzision von inguinalen Lymphknoten, n.n.bez.   | 48.62↔ Anteriore Rektumresektion mit gleichzeitiger Kolostomie                              |
| 40.54.10↔ Radikale Exzision von inguinalen Lymphknoten als selbständiger Eingriff  | 68.8↔ Becken-Eviszierung  |
| 40.54.11↔ Radikale Exzision von inguinalen Lymphknoten im Rahmen eines anderen Eingriffs   | 71.5↔ Radikale Vulvektomie  |
| 40.54.99↔ Radikale Exzision von inguinalen Lymphknoten, sonstige   |   |
| 40.59.00↔ Radikale Exzision anderer Lymphknoten, n.n.bez.  |   |
| 40.59.10↔ Radikale Exzision anderer Lymphknoten als selbständiger Eingriff, n.n.bez.   |   |

**Prozedur N01-4**

- |   |  |
|---|--|
| 68.61↔ Laparoskopische radikale abdominale Hysterektomie  | 68.69.11↔ Sonstige und nicht näher bezeichnete radikale abdominale Hysterektomie, mit Lymphadenektomie |
| 68.69.00↔ Sonstige und nicht näher bezeichnete radikale abdominale Hysterektomie, n.n.bez.              | 68.69.99↔ Sonstige und nicht näher bezeichnete radikale abdominale Hysterektomie, sonstige             |
| 68.69.10↔ Sonstige und nicht näher bezeichnete radikale abdominale Hysterektomie, ohne Lymphadenektomie |  |

**Prozedur N01-5**

- |   |   |
|---|---|
| 40.3x.10↔ Regionale Lymphadenektomie als selbständiger Eingriff, n.n.bez.                                       | 40.3x.21↔ Regionale Lymphadenektomie im Rahmen eines anderen Eingriffs, zervikal                        |
| 40.3x.11↔ Regionale Lymphadenektomie als selbständiger Eingriff, zervikal                                       | 40.3x.22↔ Regionale Lymphadenektomie im Rahmen eines anderen Eingriffs, axillär                         |
| 40.3x.12↔ Regionale Lymphadenektomie als selbständiger Eingriff, axillär  | 40.3x.23↔ Regionale Lymphadenektomie im Rahmen eines anderen Eingriffs, paraaortal, pelvin oder iliakal |
| 40.3x.13↔ Regionale Lymphadenektomie als selbständiger Eingriff, paraaortal, pelvin, obturatorisch oder iliakal | 40.3x.24↔ Regionale Lymphadenektomie im Rahmen eines anderen Eingriffs, obturatorisch                   |
| 40.3x.14↔ Regionale Lymphadenektomie als selbständiger Eingriff, inguinal, offen chirurgisch                    | 40.3x.25↔ Regionale Lymphadenektomie im Rahmen eines anderen Eingriffs, inguinale                       |
| 40.3x.15↔ Regionale Lymphadenektomie als selbständiger Eingriff, inguinale, laparoskopisch                      | 40.3x.26↔ Regionale Lymphadenektomie im Rahmen eines anderen Eingriffs, mediastinal und peribronchial   |
| 40.3x.16↔ Regionale Lymphadenektomie als selbständiger Eingriff, mediastinal und peribronchial                  | 40.3x.29↔ Regionale Lymphadenektomie im Rahmen eines anderen Eingriffs, sonstige                        |
| 40.3x.19↔ Regionale Lymphadenektomie als selbständiger Eingriff, sonstige                                       |   |

**Prozedur N01-6**

- |   |  |
|---|--|
| 68.61↔ Laparoskopische radikale abdominale Hysterektomie  | 68.69.99↔ Sonstige und nicht näher bezeichnete radikale abdominale Hysterektomie, sonstige |
| 68.69.00↔ Sonstige und nicht näher bezeichnete radikale abdominale Hysterektomie, n.n.bez.              | 68.71↔ Laparoskopische radikale vaginale Hysterektomie [LRVH]                              |
| 68.69.10↔ Sonstige und nicht näher bezeichnete radikale abdominale Hysterektomie, ohne Lymphadenektomie | 68.79↔ Sonstige und nicht näher bezeichnete radikale vaginale Hysterektomie                |
| 68.69.11↔ Sonstige und nicht näher bezeichnete radikale abdominale Hysterektomie, mit Lymphadenektomie  |  |

**Prozedur N01-7**

- |  |  |
|--|--|
| 68.41.00↔ Laparoskopische totale abdominale Hysterektomie, n.n.bez.                            | 68.49.00↔ Sonstige und nicht näher bezeichnete totale abdominale Hysterektomie, n.n.bez.                           |
| 68.41.09↔ Laparoskopische totale abdominale Hysterektomie, sonstige                            | 68.49.09↔ Sonstige und nicht näher bezeichnete totale abdominale Hysterektomie, sonstige                           |
| 68.41.10↔ Laparoskopische totale abdominale Hysterektomie mit Salpingoovarektomie, n.n.bez.    | 68.49.10↔ Sonstige und nicht näher bezeichnete totale abdominale Hysterektomie ohne Salpingoovarektomie            |
| 68.41.11↔ Laparoskopische totale abdominale Hysterektomie mit einseitiger Salpingoovarektomie  | 68.49.20↔ Sonstige und nicht näher bezeichnete totale abdominale Hysterektomie mit Salpingoovarektomie, n.n.bez.   |
| 68.41.12↔ Laparoskopische totale abdominale Hysterektomie mit beidseitiger Salpingoovarektomie | 68.49.21↔ Sonstige und nicht näher bezeichnete totale abdominale Hysterektomie mit einseitiger Salpingoovarektomie |
| 68.41.19↔ Laparoskopische totale abdominale Hysterektomie mit Salpingoovarektomie, sonstige    |  |



68.49.22↔	Sonstige und nicht näher bezeichnete totale abdominale Hysterektomie mit beidseitiger Salpingoovarektomie	68.51.99↔	Laparoskopisch unterstützte vaginale Hysterektomie (LAVH), sonstige
68.49.29↔	Sonstige und nicht näher bezeichnete totale abdominale Hysterektomie mit Salpingoovarektomie, sonstige	68.59.00↔	Sonstige und nicht näher bezeichnete vaginale Hysterektomie, n.n.bez.
68.51.00↔	Laparoskopisch unterstützte vaginale Hysterektomie (LAVH), n.n.bez.	68.59.10↔	Sonstige und nicht näher bezeichnete vaginale Hysterektomie, ohne Salpingoovarektomie, n.n.bez.
68.51.10↔	Laparoskopisch unterstützte vaginale Hysterektomie (LAVH), ohne Salpingoovarektomie, n.n.bez.	68.59.19↔	Sonstige und nicht näher bezeichnete vaginale Hysterektomie, ohne Salpingoovarektomie, sonstige
68.51.19↔	Laparoskopisch unterstützte vaginale Hysterektomie (LAVH), ohne Salpingoovarektomie, sonstige	68.59.20↔	Sonstige und nicht näher bezeichnete vaginale Hysterektomie, mit Salpingoovarektomie, n.n.bez.
68.51.20↔	Laparoskopisch unterstützte vaginale Hysterektomie (LAVH), mit Salpingoovarektomie, n.n.bez.	68.59.21↔	Sonstige und nicht näher bezeichnete vaginale Hysterektomie, mit einseitiger Salpingoovarektomie
68.51.21↔	Laparoskopisch unterstützte vaginale Hysterektomie (LAVH), mit einseitiger Salpingoovarektomie	68.59.22↔	Sonstige und nicht näher bezeichnete vaginale Hysterektomie, mit beidseitiger Salpingoovarektomie
68.51.22↔	Laparoskopisch unterstützte vaginale Hysterektomie (LAVH), mit beidseitiger Salpingoovarektomie	68.59.29↔	Sonstige und nicht näher bezeichnete vaginale Hysterektomie, mit Salpingoovarektomie, sonstige
68.51.29↔	Laparoskopisch unterstützte vaginale Hysterektomie (LAVH), mit Salpingoovarektomie, sonstige	68.59.99↔	Sonstige und nicht näher bezeichnete vaginale Hysterektomie, sonstige

### Prozedur N01-8

65.51↔	Sonstiges Entfernen beider Ovarien während desselben operativen Eingriffs	65.63↔	Laparoskopisches Entfernen von beiden Ovarien und Tubae uterinae während desselben operativen Eingriffs
65.61↔	Sonstiges Entfernen beider Ovarien und Tubae uterinae während desselben operativen Eingriffs		

### Prozedur N01-9

40.3x.10↔	Regionale Lymphadenektomie als selbständiger Eingriff, n.n.bez.	65.13↔	Laparoskopische Biopsie am Ovar
40.3x.11↔	Regionale Lymphadenektomie als selbständiger Eingriff, zervikal	65.14↔	Sonstige laparoskopische diagnostische Massnahmen am Ovar
40.3x.12↔	Regionale Lymphadenektomie als selbständiger Eingriff, axillär	65.21↔	Marsupialisation einer ovariellen Zyste
40.3x.13↔	Regionale Lymphadenektomie als selbständiger Eingriff, paraaortal, pelvin, obturatorisch oder Iliakal	65.22↔	Keilresektion am Ovar
40.3x.14↔	Regionale Lymphadenektomie als selbständiger Eingriff, inguinal, offen chirurgisch	65.23↔	Laparoskopische Marsupialisation einer ovariellen Zyste
40.3x.15↔	Regionale Lymphadenektomie als selbständiger Eingriff, inguinale, laparoskopisch	65.24↔	Laparoskopische Keilresektion am Ovar
40.3x.16↔	Regionale Lymphadenektomie als selbständiger Eingriff, mediastinal und peribronchial	65.25↔	Sonstige laparoskopische lokale Exzision oder Destruktion am Ovar
40.3x.19↔	Regionale Lymphadenektomie als selbständiger Eingriff, sonstige	65.29↔	Sonstige lokale Exzision oder Destruktion am Ovar
40.3x.21↔	Regionale Lymphadenektomie im Rahmen eines anderen Eingriffs, zervikal	65.31↔	Laparoskopische einseitige Ovariektomie
40.3x.22↔	Regionale Lymphadenektomie im Rahmen eines anderen Eingriffs, axillär	65.39↔	Sonstige einseitige Ovariektomie
40.3x.23↔	Regionale Lymphadenektomie im Rahmen eines anderen Eingriffs, paraaortal, pelvin oder Iliakal	65.41.00↔	Laparoskopische einseitige Salpingoovarektomie, n.n.bez.
40.3x.24↔	Regionale Lymphadenektomie im Rahmen eines anderen Eingriffs, obturatorisch	65.41.10↔	Laparoskopische einseitige Ovariektomie, mit beidseitiger Salpingektomie
40.3x.25↔	Regionale Lymphadenektomie im Rahmen eines anderen Eingriffs, inguinale	65.41.99↔	Laparoskopische einseitige Salpingoovarektomie, sonstige
40.3x.26↔	Regionale Lymphadenektomie im Rahmen eines anderen Eingriffs, mediastinal und peribronchial	65.49.00↔	Sonstige einseitige Salpingoovarektomie, n.n.bez.
40.3x.29↔	Regionale Lymphadenektomie im Rahmen eines anderen Eingriffs, sonstige	65.49.10↔	Sonstige einseitige Salpingoovarektomie, mit beidseitiger Salpingektomie
54.23↔	Biopsie am Peritoneum	65.49.99↔	Sonstige einseitige Salpingoovarektomie, sonstige
59.02↔	Sonstige Lösung von perirenal oder periureteralen Adhäsionen	65.51↔	Sonstiges Entfernen beider Ovarien während desselben operativen Eingriffs
59.03.00↔	Laparoskopische Lösung von perirenal oder periureteralen Adhäsionen, n.n.bez.	65.52↔	Sonstiges Entfernen eines belassenen Ovars
59.03.10↔	Ureterolyse ohne intraperitoneale Verlagerung, laparoskopisch	65.53↔	Laparoskopisches Entfernen von beiden Ovarien während desselben operativen Eingriffs
59.03.11↔	Ureterolyse mit intraperitoneale Verlagerung, laparoskopisch	65.54↔	Laparoskopisches Entfernen eines belassenen Ovars
59.03.99↔	Laparoskopische Lösung von perirenal oder periureteralen Adhäsionen, sonstige	65.61↔	Sonstiges Entfernen beider Ovarien und Tubae uterinae während desselben operativen Eingriffs
59.91↔	Exzision am perirenal oder perivesikalen Gewebe	65.62↔	Sonstiges Entfernen von belassenem Ovar und Tuba uterina
59.92↔	Sonstige Operationen am perirenal oder perivesikalen Gewebe	65.63↔	Laparoskopisches Entfernen von beiden Ovarien und Tubae uterinae während desselben operativen Eingriffs
65.01↔	Laparoskopische Ovariectomie	65.64↔	Laparoskopisches Entfernen von belassenem Ovar und Tuba uterina
65.09↔	Sonstige Ovariectomie	65.71↔	Sonstige einfache Naht am Ovar
65.11↔	Aspirationsbiopsie am Ovar	65.72↔	Sonstige Reimplantation eines Ovars
65.12↔	Sonstige Biopsie am Ovar	65.73↔	Sonstige Salpingoovarioplastik
		65.74↔	Laparoskopische einfache Naht am Ovar
		65.75↔	Laparoskopische Reimplantation eines Ovars
		65.76↔	Laparoskopische Salpingoovarioplastik
		65.79↔	Sonstige plastische Rekonstruktion am Ovar
		65.81.00↔	Laparoskopische Lösung von Adhäsionen an Ovar und Tuba uterina, n.n.bez.
		65.81.10↔	Laparoskopische Lösung von Adhäsionen an Ovar und Tuba uterina am Peritoneum des weiblichen Beckens

65.81.99↔	Laparoskopische Lösung von Adhäsionen an Ovar und Tuba uterina, sonstige	66.74↔	Salpingouterostomie
65.89.00↔	Sonstige Lösung von Adhäsionen von Ovar und Tuba uterina, n.n.bez.	66.79.00↔	Sonstige plastische Rekonstruktion an der Tuba uterina, n.n.bez.
65.89.10↔	Sonstige Lösung von Adhäsionen von Ovar und Tuba uterina, offen chirurgisch	66.79.10↔	Sonstige plastische Rekonstruktion an der Tuba uterina, offen chirurgisch (abdominal)
65.89.11↔	Sonstige Lösung von Adhäsionen von Ovar und Tuba uterina, mit mikrochirurgischer Versorgung	66.79.20↔	Sonstige plastische Rekonstruktion an der Tuba uterina, vaginal
65.89.12↔	Sonstige Lösung von Adhäsionen von Ovar und Tuba uterina am Peritoneum des weiblichen Beckens, offen chirurgisch	66.79.21↔	Sonstige plastische Rekonstruktion an der Tuba uterina, vaginal, laparoskopisch assistiert
65.89.13↔	Sonstige Lösung von Adhäsionen von Ovar und Tuba uterina am Peritoneum des weiblichen Beckens, mit mikrochirurgischer Versorgung	66.79.30↔	Sonstige plastische Rekonstruktion an der Tuba uterina, laparoskopisch
65.89.99↔	Sonstige Lösung von Adhäsionen von Ovar und Tuba uterina, sonstige	66.79.99↔	Sonstige plastische Rekonstruktion an der Tuba uterina, sonstige
65.92↔	Ovar-Transplantation	66.92↔	Einseitige Destruktion oder Verschluss einer Tuba uterina
65.93↔	Manuelle Ruptur einer ovariellen Zyste	66.93↔	Implantation oder Ersetzen einer Tuba uterina-Prothese
65.94↔	Denervation am Ovar	66.94↔	Entfernen einer Tuba uterina-Prothese
65.95↔	Lösung einer Torsion am Ovar	66.95↔	Insufflation einer therapeutischen Substanz in die Tubae uterinae
65.99↔	Sonstige Operationen am Ovar	66.96↔	Dilatation einer Tuba uterina
66.01↔	Salpingotomie	66.97↔	Fimbrienimplantation in die Uteruswand
66.02↔	Salpingostomie	66.99↔	Sonstige Operation an einer Tuba uterina
66.11.00↔	Biopsie an den Tubae uterinae, n.n.bez.	68.0↔	Hysterotomie
66.11.20↔	Biopsie an den Tubae uterinae durch Inzision (offen)	68.13↔	Offene Biopsie am Uterus
66.11.99↔	Biopsie an den Tubae uterinae, sonstige	68.14↔	Offene Biopsie an den uterinen Ligamenten
66.39.00↔	Sonstige beidseitige Destruktion oder Verschluss der Tubae uterinae, n.n.bez.	68.15↔	Geschlossene Biopsie an den uterinen Ligamenten
66.39.10↔	Sonstige beidseitige Destruktion oder Verschluss der Tubae uterinae, durch Elektrokoagulation	68.16↔	Geschlossene Biopsie am Uterus
66.39.99↔	Sonstige beidseitige Destruktion oder Verschluss der Tubae uterinae, sonstige	68.31↔	Laparoskopische suprazervikale Hysterektomie [LSH]
66.4x.00↔	Totale einseitige Salpingektomie, n.n.bez.	68.39↔	Sonstige und nicht näher bezeichnete subtotale abdominale Hysterektomie
66.4x.10↔	Totale einseitige Salpingektomie, offen chirurgisch (abdominal)	68.41.00↔	Laparoskopische totale abdominale Hysterektomie, n.n.bez.
66.4x.20↔	Totale einseitige Salpingektomie, laparoskopisch	68.41.09↔	Laparoskopische totale abdominale Hysterektomie, sonstige
66.4x.99↔	Totale einseitige Salpingektomie, sonstige	68.41.10↔	Laparoskopische totale abdominale Hysterektomie mit Salpingoovarektomie, n.n.bez.
66.51.00↔	Entfernen beider Tubae uterinae im gleichen Eingriff, n.n.bez.	68.41.11↔	Laparoskopische totale abdominale Hysterektomie mit einseitiger Salpingoovarektomie
66.51.10↔	Entfernen beider Tubae uterinae im gleichen Eingriff, offen chirurgisch (abdominal)	68.41.12↔	Laparoskopische totale abdominale Hysterektomie mit beidseitiger Salpingoovarektomie
66.51.20↔	Entfernen beider Tubae uterinae im gleichen Eingriff, laparoskopisch	68.41.19↔	Laparoskopische totale abdominale Hysterektomie mit Salpingoovarektomie, sonstige
66.51.99↔	Entfernen beider Tubae uterinae im gleichen Eingriff, sonstige	68.49.00↔	Sonstige und nicht näher bezeichnete totale abdominale Hysterektomie, n.n.bez.
66.52↔	Entfernen einer belassenen Tuba uterina	68.49.09↔	Sonstige und nicht näher bezeichnete totale abdominale Hysterektomie, sonstige
66.61.00↔	Exzision oder Destruktion einer Läsion einer Tuba uterina, n.n.bez.	68.49.10↔	Sonstige und nicht näher bezeichnete totale abdominale Hysterektomie ohne Salpingoovarektomie
66.61.10↔	Exzision oder Destruktion einer Läsion einer Tuba uterina, offen chirurgisch (abdominal)	68.49.20↔	Sonstige und nicht näher bezeichnete totale abdominale Hysterektomie mit Salpingoovarektomie, n.n.bez.
66.61.20↔	Exzision oder Destruktion einer Läsion einer Tuba uterina, vaginal	68.49.21↔	Sonstige und nicht näher bezeichnete totale abdominale Hysterektomie mit einseitiger Salpingoovarektomie
66.61.21↔	Exzision oder Destruktion einer Läsion einer Tuba uterina, vaginal, laparoskopisch assistiert	68.49.22↔	Sonstige und nicht näher bezeichnete totale abdominale Hysterektomie mit beidseitiger Salpingoovarektomie
66.61.30↔	Exzision oder Destruktion einer Läsion einer Tuba uterina, laparoskopisch	68.49.29↔	Sonstige und nicht näher bezeichnete totale abdominale Hysterektomie mit Salpingoovarektomie, sonstige
66.61.99↔	Exzision oder Destruktion einer Läsion einer Tuba uterina, sonstige	68.51.00↔	Laparoskopisch unterstützte vaginale Hysterektomie (LAVH), n.n.bez.
66.62↔	Salpingektomie mit Entfernen einer Eileiterschwangerschaft	68.51.10↔	Laparoskopisch unterstützte vaginale Hysterektomie (LAVH), ohne Salpingoovarektomie, n.n.bez.
66.63.00↔	Beidseitige partielle Salpingektomie, n.n.bez.	68.51.19↔	Laparoskopisch unterstützte vaginale Hysterektomie (LAVH), ohne Salpingoovarektomie, sonstige
66.63.10↔	Beidseitige partielle Salpingektomie, offen chirurgisch (abdominal)	68.51.20↔	Laparoskopisch unterstützte vaginale Hysterektomie (LAVH), mit Salpingoovarektomie, n.n.bez.
66.63.20↔	Beidseitige partielle Salpingektomie, vaginal	68.51.21↔	Laparoskopisch unterstützte vaginale Hysterektomie (LAVH), mit einseitiger Salpingoovarektomie
66.63.21↔	Beidseitige partielle Salpingektomie, vaginal, laparoskopisch assistiert	68.51.22↔	Laparoskopisch unterstützte vaginale Hysterektomie (LAVH), mit beidseitiger Salpingoovarektomie
66.63.30↔	Beidseitige partielle Salpingektomie, laparoskopisch	68.51.29↔	Laparoskopisch unterstützte vaginale Hysterektomie (LAVH), mit Salpingoovarektomie, sonstige
66.63.99↔	Beidseitige partielle Salpingektomie, sonstige	68.51.99↔	Laparoskopisch unterstützte vaginale Hysterektomie (LAVH), sonstige
66.69.00↔	Partielle Salpingektomie, n.n.bez.	68.59.00↔	Sonstige und nicht näher bezeichnete vaginale Hysterektomie, n.n.bez.
66.69.10↔	Partielle Salpingektomie, offen chirurgisch (abdominal)	68.59.10↔	Sonstige und nicht näher bezeichnete vaginale Hysterektomie, ohne Salpingoovarektomie, n.n.bez.
66.69.20↔	Partielle Salpingektomie, vaginal		
66.69.21↔	Partielle Salpingektomie, vaginal, laparoskopisch assistiert		
66.69.30↔	Partielle Salpingektomie, laparoskopisch		
66.69.99↔	Partielle Salpingektomie, sonstige		
66.71↔	Einfache Naht an einer Tuba uterina		
66.72↔	Salpingoovariostomie		
66.73↔	Salpingosalpingostomie		

68.59.19↔	Sonstige und nicht näher bezeichnete vaginale Hysterektomie, ohne Salpingoovarektomie, sonstige	69.29↔	Sonstige plastische Rekonstruktion an Uterus und uterinem Halteapparat
68.59.20↔	Sonstige und nicht näher bezeichnete vaginale Hysterektomie, mit Salpingoovarektomie, n.n.bez.	69.3↔	Parazervikale Uterusdenervation
68.59.21↔	Sonstige und nicht näher bezeichnete vaginale Hysterektomie, mit einseitiger Salpingoovarektomie	69.41↔	Naht eines Risses am Uterus
68.59.22↔	Sonstige und nicht näher bezeichnete vaginale Hysterektomie, mit beidseitiger Salpingoovarektomie	69.42↔	Verschluss einer Uterusfistel
68.59.29↔	Sonstige und nicht näher bezeichnete vaginale Hysterektomie, mit Salpingoovarektomie, sonstige	69.49.00↔	Sonstige plastische Rekonstruktion am Uterus und Metroplastik, n.n.bez.
68.59.99↔	Sonstige und nicht näher bezeichnete vaginale Hysterektomie, sonstige	69.49.10↔	Sonstige plastische Rekonstruktion am Uterus und Metroplastik, offen chirurgisch (abdominal)
68.61↔	Laparoskopische radikale abdominale Hysterektomie	69.49.20↔	Sonstige plastische Rekonstruktion am Uterus und Metroplastik, vaginal
68.69.00↔	Sonstige und nicht näher bezeichnete radikale abdominale Hysterektomie, n.n.bez.	69.49.21↔	Sonstige plastische Rekonstruktion am Uterus und Metroplastik, vaginal, laparoskopisch assistiert
68.69.10↔	Sonstige und nicht näher bezeichnete radikale abdominale Hysterektomie, ohne Lymphadenektomie	69.49.30↔	Sonstige plastische Rekonstruktion am Uterus und Metroplastik, laparoskopisch
68.69.11↔	Sonstige und nicht näher bezeichnete radikale abdominale Hysterektomie, mit Lymphadenektomie	69.49.99↔	Sonstige plastische Rekonstruktion am Uterus und Metroplastik, sonstige
68.69.99↔	Sonstige und nicht näher bezeichnete radikale abdominale Hysterektomie, sonstige	69.91↔	Einsetzen einer therapeutischen Uteruseinlage
68.71↔	Laparoskopische radikale vaginale Hysterektomie [LRVH]	69.93↔	Einsetzen von Laminarien
68.79↔	Sonstige und nicht näher bezeichnete radikale vaginale Hysterektomie	69.98↔	Sonstige Operationen am uterinen Halteapparat
68.9↔	Sonstige und nicht näher bezeichnete Hysterektomie	69.99↔	Sonstige Operationen an Zervix und Uterus
69.23↔	Plastische Rekonstruktion bei chronischer Inversio uteri mit vaginalem Zugang	70.23↔	Biopsie am Douglasraum
		75.50↔	Naht eines frischen geburtsbedingten Uterusrisses, n.n.bez.
		75.52↔	Naht eines frischen geburtsbedingten Risses des Corpus uteri

## Prozedur N01-10

45.61↔	Multiple Segmentresektion am Dünndarm	48.64.99↔	Posteriore Rektumresektion, sonstige
45.62↔	Sonstige Teilresektion am Dünndarm	48.65↔	Rektumresektion nach Duhamel
45.63.00↔	Totalexstirpation des Dünndarms, n.n.bez.	48.69.00↔	Sonstige Rektumresektion, n.n.bez.
45.63.99↔	Totalexstirpation des Dünndarms, sonstige	48.69.10↔	Sonstige Rektumresektion mit Enterostoma und Blindverschluss
45.71↔	Multiple Segmentresektion am Dickdarm	48.69.11↔	Sonstige Rektumresektion ohne Sphinktererhaltung
45.72↔	Zäkumresektion	48.69.99↔	Sonstige Rektumresektion, sonstige
45.73↔	Hemikolektomie rechts	56.51.00↔	Aufbau einer kutanen Ureteroileostomie, n.n.bez.
45.74↔	Resektion des Colon transversum	56.51.10↔	Aufbau einer kutanen Ureteroileostomie, Ureteroileokutaneostomie [Ileum-Conduit] oder Ureterokolokutaneostomie [Kolon-/Sigma-Conduit], offen chirurgisch
45.75↔	Hemikolektomie links	56.51.11↔	Aufbau einer kutanen Ureteroileostomie, Ureteroileokutaneostomie [Ileum-Conduit] oder Ureterokolokutaneostomie [Kolon-/Sigma-Conduit], laparoskopisch
45.76↔	Sigmoidektomie	56.51.12↔	Aufbau einer kutanen Ureteroileostomie, mit Darminterponat [Conduit] (nicht kontinentes Stoma), sonstiger Zugang
45.79.00↔	Sonstige Teilresektion am Dickdarm, n.n.bez.	56.51.20↔	Aufbau einer kutanen Ureteroileostomie, Umwandlung einer anderen suprapubesikalen Harnableitung in eine kutane Ureteroileostomie
45.79.10↔	Segmentresektion am Dickdarm	56.51.30↔	Aufbau einer kutanen Ureteroileostomie, mit Darmreservoir (kontinentes Stoma)
45.79.11↔	Resektion multipler Dickdarmsegmente	56.51.99↔	Aufbau einer kutanen Ureteroileostomie, sonstige
45.79.12↔	Subtotale Kolektomie	56.52.00↔	Revision einer kutanen Ureteroileostomie, n.n.bez.
45.79.20↔	Erweiterte Sigmaresektion	56.52.10↔	Revision einer kutanen Ureteroileostomie, mit Darminterponat [Conduit]
45.79.21↔	Erweiterte Hemikolektomie rechts und links	56.52.20↔	Revision einer kutanen Ureteroileostomie, mit Darmreservoir (kontinentes Stoma)
45.79.22↔	Erweiterte subtotale Kolonresektion	56.52.99↔	Revision einer kutanen Ureteroileostomie, sonstige
45.79.29↔	Sonstige erweiterte Teilresektion am Dickdarm	56.71.00↔	Harnableitung in den Darm, n.n.bez.
45.79.99↔	Sonstige Teilresektion am Dickdarm, sonstige	56.71.10↔	Ureterosigmoideostomie mit Reservoirbildung, offen chirurgisch
45.8x.00↔	Totale intraabdominelle Kolektomie, n.n.bez.	56.71.11↔	Ureterosigmoideostomie mit Reservoirbildung, laparoskopisch
45.8x.20↔	Totale intraabdominelle Kolektomie, Erweiterte totale Kolektomie	56.71.20↔	Umwandlung einer anderen suprapubesikalen Harnableitung in eine Harnableitung in den Darm
45.8x.30↔	Totale intraabdominelle Kolektomie, Erweiterte totale Proktokolektomie	56.71.99↔	Harnableitung in den Darm, sonstige
45.8x.99↔	Totale intraabdominelle Kolektomie, sonstige	56.72↔	Revision einer ureterointestinalen Anastomose
48.41↔	Submuköse Rektumresektion nach Soave	57.6x.00↔	Partielle Zystektomie, n.n.bez.
48.49↔	Sonstige Rektumresektion mit Durchzugsverfahren	57.6x.10↔	Partielle Zystektomie, ohne Ureterneimplantation, offen chirurgisch
48.5x.00↔	Abdominoperineale Rektumresektion, n.n.bez.	57.6x.11↔	Partielle Zystektomie, ohne Ureterneimplantation, laparoskopisch
48.5x.10↔	Abdominoperineale, abdominosakrale und (sakro-) perineale Rektumresektion		
48.5x.11↔	Erweiterte abdominoperineale und abdominosakrale Rektumresektion		
48.5x.99↔	Abdominoperineale Rektumresektion, sonstige		
48.61↔	Transsakrale Rektosigmoidektomie		
48.62↔	Anteriore Rektumresektion mit gleichzeitiger Kolostomie		
48.63.00↔	Sonstige anteriore Rektumresektion, n.n.bez.		
48.63.10↔	Sonstige anteriore Rektumresektion, Erweiterte anteriore Resektion		
48.63.99↔	Sonstige anteriore Rektumresektion, sonstige		
48.64.00↔	Posteriore Rektumresektion, n.n.bez.		
48.64.10↔	Posteriore Rektumresektion, Posteriore Rektumresektion mit Enterostoma und Blindverschluss		

57.6x.12↔	Partielle Zystektomie, mit einseitiger oder beidseitiger Ureterneointplantation, offen chirurgisch	57.71.50↔	Radikale Zystektomie, Becken-Eviszeration (Exenteration) beim Mann, offen chirurgisch
57.6x.13↔	Partielle Zystektomie, mit einseitiger oder beidseitiger Ureterneointplantation, laparoskopisch	57.71.51↔	Radikale Zystektomie, Becken-Eviszeration (Exenteration) beim Mann, laparoskopisch
57.6x.20↔	Partielle Zystektomie, Supratrigonale oder subtotale Resektion, ohne Ureterneointplantation, offen chirurgisch	57.71.99↔	Radikale Zystektomie, sonstige
57.6x.21↔	Partielle Zystektomie, Supratrigonale oder subtotale Resektion, ohne Ureterneointplantation, laparoskopisch	57.79.00↔	Sonstige totale Zystektomie, n.n.bez.
57.6x.22↔	Partielle Zystektomie, Supratrigonale oder subtotale Resektion mit einseitiger oder beidseitiger Ureterneointplantation, offen chirurgisch	57.79.10↔	Sonstige totale Zystektomie, Einfache Zystektomie, beim Mann, offen chirurgisch
57.6x.23↔	Partielle Zystektomie, Supratrigonale oder subtotale Resektion mit einseitiger oder beidseitiger Ureterneointplantation, laparoskopisch	57.79.11↔	Sonstige totale Zystektomie, Einfache Zystektomie, beim Mann, laparoskopisch
57.6x.99↔	Partielle Zystektomie, sonstige	57.79.20↔	Sonstige totale Zystektomie, Einfache Zystektomie, bei der Frau, offen chirurgisch
57.71.00↔	Radikale Zystektomie, n.n.bez.	57.79.21↔	Sonstige totale Zystektomie, Einfache Zystektomie, bei der Frau, laparoskopisch
57.71.10↔	Radikale Zystektomie, ohne Urethrektomie, beim Mann, offen chirurgisch	57.79.99↔	Sonstige totale Zystektomie, sonstige
57.71.11↔	Radikale Zystektomie, ohne Urethrektomie, beim Mann, laparoskopisch	57.87.00↔	Rekonstruktion an der Harnblase, n.n.bez.
57.71.20↔	Radikale Zystektomie, mit Urethrektomie, beim Mann, offen chirurgisch	57.87.10↔	Rekonstruktion an der Harnblase, mit Ileum, Kolon oder Magen, offen chirurgisch
57.71.21↔	Radikale Zystektomie, mit Urethrektomie, beim Mann, laparoskopisch	57.87.11↔	Rekonstruktion an der Harnblase, mit Ileum, Kolon oder Magen, laparoskopisch
57.71.30↔	Radikale Zystektomie, ohne Urethrektomie, bei der Frau, offen chirurgisch	57.87.20↔	Umwandlung einer anderen supravessikalen Harnableitung in eine Ersatzharnblase, offen chirurgisch
57.71.31↔	Radikale Zystektomie, ohne Urethrektomie, bei der Frau, laparoskopisch	57.87.21↔	Umwandlung einer anderen supravessikalen Harnableitung in eine Ersatzharnblase, laparoskopisch
57.71.40↔	Radikale Zystektomie, mit Urethrektomie, bei der Frau, offen chirurgisch	57.87.30↔	Reduktionsplastik der Harnblase, offen chirurgisch
57.71.41↔	Radikale Zystektomie, mit Urethrektomie, bei der Frau, laparoskopisch	57.87.31↔	Reduktionsplastik der Harnblase, laparoskopisch
		57.87.40↔	Augmentation der Harnblase, offen chirurgisch
		57.87.41↔	Augmentation der Harnblase, laparoskopisch
		57.87.99↔	Rekonstruktion an der Harnblase, sonstige

## Prozedur N01-11

40.3x.10↔	Regionale Lymphadenektomie als selbständiger Eingriff, n.n.bez.	40.53.00↔	Radikale Exzision von iliakalen Lymphknoten, n.n.bez.
40.3x.11↔	Regionale Lymphadenektomie als selbständiger Eingriff, zervikal	40.53.10↔	Radikale Exzision von iliakalen Lymphknoten als selbständiger Eingriff
40.3x.12↔	Regionale Lymphadenektomie als selbständiger Eingriff, axillär	40.53.11↔	Radikale Exzision von iliakalen Lymphknoten im Rahmen eines anderen Eingriffs
40.3x.13↔	Regionale Lymphadenektomie als selbständiger Eingriff, paraaortal, pelvin, obturatorisch oder iliakal	40.53.99↔	Radikale Exzision von iliakalen Lymphknoten, sonstige
40.3x.14↔	Regionale Lymphadenektomie als selbständiger Eingriff, inguinal, offen chirurgisch	40.54.00↔	Radikale Exzision von inguinalen Lymphknoten, n.n.bez.
40.3x.15↔	Regionale Lymphadenektomie als selbständiger Eingriff, inguinale, laparoskopisch	40.54.10↔	Radikale Exzision von inguinalen Lymphknoten als selbständiger Eingriff
40.3x.16↔	Regionale Lymphadenektomie als selbständiger Eingriff, mediastinal und peribronchial	40.54.11↔	Radikale Exzision von inguinalen Lymphknoten im Rahmen eines anderen Eingriffs
40.3x.19↔	Regionale Lymphadenektomie als selbständiger Eingriff, sonstige	40.54.99↔	Radikale Exzision von inguinalen Lymphknoten, sonstige
40.3x.21↔	Regionale Lymphadenektomie im Rahmen eines anderen Eingriffs, zervikal	40.59.00↔	Radikale Exzision anderer Lymphknoten, n.n.bez.
40.3x.22↔	Regionale Lymphadenektomie im Rahmen eines anderen Eingriffs, axillär	40.59.10↔	Radikale Exzision anderer Lymphknoten als selbständiger Eingriff, n.n.bez.
40.3x.23↔	Regionale Lymphadenektomie im Rahmen eines anderen Eingriffs, paraaortal, pelvin oder iliakal	40.59.11↔	Radikale Exzision mediastinaler Lymphknoten als selbständiger Eingriff
40.3x.24↔	Regionale Lymphadenektomie im Rahmen eines anderen Eingriffs, obturatorisch	40.59.12↔	Radikale Exzision peribronchialer Lymphknoten als selbständiger Eingriff
40.3x.25↔	Regionale Lymphadenektomie im Rahmen eines anderen Eingriffs, inguinale	40.59.19↔	Radikale Exzision anderer Lymphknoten als selbständiger Eingriff, sonstige
40.3x.26↔	Regionale Lymphadenektomie im Rahmen eines anderen Eingriffs, mediastinal und peribronchial	40.59.20↔	Radikale Exzision anderer Lymphknoten im Rahmen eines anderen Eingriffs, n.n.bez.
40.3x.29↔	Regionale Lymphadenektomie im Rahmen eines anderen Eingriffs, sonstige	40.59.21↔	Radikale Exzision mediastinaler Lymphknoten im Rahmen eines anderen Eingriffs
40.52.00↔	Radikale Exzision von periaortalen Lymphknoten, n.n.bez.	40.59.22↔	Radikale Exzision peribronchialer Lymphknoten im Rahmen eines anderen Eingriffs
40.52.10↔	Radikale Exzision von retroperitonealen (paraaortal, parakaval) und pelvinalen Lymphknoten als selbständiger Eingriff	40.59.29↔	Radikale Exzision anderer Lymphknoten im Rahmen eines anderen Eingriffs, sonstige
40.52.11↔	Radikale Exzision von retroperitonealen (paraaortal, parakaval) und pelvinalen Lymphknoten im Rahmen eines anderen Eingriffs	40.59.99↔	Radikale Exzision anderer Lymphknoten, sonstige
40.52.99↔	Radikale Exzision von periaortalen Lymphknoten, sonstige	68.69.11↔	Sonstige und nicht näher bezeichnete radikale abdominale Hysterektomie, mit Lymphadenektomie

**ADRG N02****Eingriffe an Uterus und Adnexen bei bösartiger Neubildung der Ovarien und Adnexen**

Hauptdiagnose in Tabelle N02-1 und mindestens eine Prozedur in Tabelle N02-2

**DRG N02A****Eingriffe an Uterus und Adnexen bei bösartiger Neubildung der Ovarien und Adnexen, mit äusserst schweren CC**

PCCL &gt; 3

**DRG N02B****Eingriffe an Uterus und Adnexen bei bösartiger Neubildung der Ovarien und Adnexen, mit mässig schweren CC**

PCCL &gt; 1

**DRG N02C****Eingriffe an Uterus und Adnexen bei bösartiger Neubildung der Ovarien und Adnexen****Hauptdiagnose N02-1**

C56	Bösartige Neubildung des Ovars	C57.3	Bösartige Neubildung: Parametrium
C57.0	Bösartige Neubildung: Tuba uterina [Fallopio]	C57.4	Bösartige Neubildung: Uterine Adnexe, nnbez
C57.1	Bösartige Neubildung: Lig latum uteri	C79.6	Sekundäre bösartige Neubildung des Ovars
C57.2	Bösartige Neubildung: Lig teres uteri	D39.1	NB unsich/unbek Verhalt Ovar

**Prozedur N02-2**

40.3x.10↔	Regionale Lymphadenektomie als selbständiger Eingriff, n.n.bez.	65.13↔	Laparoskopische Biopsie am Ovar
40.3x.11↔	Regionale Lymphadenektomie als selbständiger Eingriff, zervikal	65.14↔	Sonstige laparoskopische diagnostische Massnahmen am Ovar
40.3x.12↔	Regionale Lymphadenektomie als selbständiger Eingriff, axillär	65.21↔	Marsupialisation einer ovariellen Zyste
40.3x.13↔	Regionale Lymphadenektomie als selbständiger Eingriff, paraaortal, pelvin, obturatorisch oder Iliakal	65.22↔	Keilresektion am Ovar
40.3x.14↔	Regionale Lymphadenektomie als selbständiger Eingriff, inguinal, offen chirurgisch	65.23↔	Laparoskopische Marsupialisation einer ovariellen Zyste
40.3x.15↔	Regionale Lymphadenektomie als selbständiger Eingriff, inguinale, laparoskopisch	65.24↔	Laparoskopische Keilresektion am Ovar
40.3x.16↔	Regionale Lymphadenektomie als selbständiger Eingriff, mediastinal und peribronchial	65.25↔	Sonstige laparoskopische lokale Exzision oder Destruktion am Ovar
40.3x.19↔	Regionale Lymphadenektomie als selbständiger Eingriff, sonstige	65.29↔	Sonstige lokale Exzision oder Destruktion am Ovar
40.3x.21↔	Regionale Lymphadenektomie im Rahmen eines anderen Eingriffs, zervikal	65.31↔	Laparoskopische einseitige Ovaryektomie
40.3x.22↔	Regionale Lymphadenektomie im Rahmen eines anderen Eingriffs, axillär	65.39↔	Sonstige einseitige Ovaryektomie
40.3x.23↔	Regionale Lymphadenektomie im Rahmen eines anderen Eingriffs, paraaortal, pelvin oder Iliakal	65.41.00↔	Laparoskopische einseitige Salpingoovarektomie, n.n.bez.
40.3x.24↔	Regionale Lymphadenektomie im Rahmen eines anderen Eingriffs, obturatorisch	65.41.10↔	Laparoskopische einseitige Ovaryektomie, mit beidseitige Salpingektomie
40.3x.25↔	Regionale Lymphadenektomie im Rahmen eines anderen Eingriffs, inguinale	65.41.99↔	Laparoskopische einseitige Salpingoovarektomie, sonstige
40.3x.26↔	Regionale Lymphadenektomie im Rahmen eines anderen Eingriffs, mediastinal und peribronchial	65.49.00↔	Sonstige einseitige Salpingoovarektomie, n.n.bez.
40.3x.29↔	Regionale Lymphadenektomie im Rahmen eines anderen Eingriffs, sonstige	65.49.10↔	Sonstige einseitige Salpingoovarektomie, mit beidseitige Salpingektomie
54.23↔	Biopsie am Peritoneum	65.49.99↔	Sonstige einseitige Salpingoovarektomie, sonstige
59.02↔	Sonstige Lösung von perirenal oder periureteralen Adhäsionen	65.51↔	Sonstiges Entfernen beider Ovarien während desselben operativen Eingriffs
59.03.00↔	Laparoskopische Lösung von perirenal oder periureteralen Adhäsionen, n.n.bez.	65.52↔	Sonstiges Entfernen eines belassenen Ovars
59.03.10↔	Ureterolyse ohne intraperitoneale Verlagerung, laparoskopisch	65.53↔	Laparoskopisches Entfernen von beiden Ovarien während desselben operativen Eingriffs
59.03.11↔	Ureterolyse mit intraperitoneale Verlagerung, laparoskopisch	65.54↔	Laparoskopisches Entfernen eines belassenen Ovars
59.03.99↔	Laparoskopische Lösung von perirenal oder periureteralen Adhäsionen, sonstige	65.61↔	Sonstiges Entfernen beider Ovarien und Tubae uterinae während desselben operativen Eingriffs
59.91↔	Exzision am perirenal oder perivesikalen Gewebe	65.62↔	Sonstiges Entfernen von belassenem Ovar und Tuba uterina
59.92↔	Sonstige Operationen am perirenal oder perivesikalen Gewebe	65.63↔	Laparoskopisches Entfernen von beiden Ovarien und Tubae uterinae während desselben operativen Eingriffs
65.01↔	Laparoskopische Ovariectomie	65.64↔	Laparoskopisches Entfernen von belassenem Ovar und Tuba uterina
65.09↔	Sonstige Ovariectomie	65.71↔	Sonstige einfache Naht am Ovar
65.11↔	Aspirationsbiopsie am Ovar	65.72↔	Sonstige Reimplantation eines Ovars
65.12↔	Sonstige Biopsie am Ovar	65.73↔	Sonstige Salpingoovarioplastik
		65.74↔	Laparoskopische einfache Naht am Ovar
		65.75↔	Laparoskopische Reimplantation eines Ovars
		65.76↔	Laparoskopische Salpingoovarioplastik
		65.79↔	Sonstige plastische Rekonstruktion am Ovar
		65.81.00↔	Laparoskopische Lösung von Adhäsionen an Ovar und Tuba uterina, n.n.bez.
		65.81.10↔	Laparoskopische Lösung von Adhäsionen an Ovar und Tuba uterina am Peritoneum des weiblichen Beckens

65.81.99↔	Laparoskopische Lösung von Adhäsionen an Ovar und Tuba uterina, sonstige	66.74↔	Salpingouterostomie
65.89.00↔	Sonstige Lösung von Adhäsionen von Ovar und Tuba uterina, n.n.bez.	66.79.00↔	Sonstige plastische Rekonstruktion an der Tuba uterina, n.n.bez.
65.89.10↔	Sonstige Lösung von Adhäsionen von Ovar und Tuba uterina, offen chirurgisch	66.79.10↔	Sonstige plastische Rekonstruktion an der Tuba uterina, offen chirurgisch (abdominal)
65.89.11↔	Sonstige Lösung von Adhäsionen von Ovar und Tuba uterina, mit mikrochirurgischer Versorgung	66.79.20↔	Sonstige plastische Rekonstruktion an der Tuba uterina, vaginal
65.89.12↔	Sonstige Lösung von Adhäsionen von Ovar und Tuba uterina am Peritoneum des weiblichen Beckens, offen chirurgisch	66.79.21↔	Sonstige plastische Rekonstruktion an der Tuba uterina, vaginal, laparoskopisch assistiert
65.89.13↔	Sonstige Lösung von Adhäsionen von Ovar und Tuba uterina am Peritoneum des weiblichen Beckens, mit mikrochirurgischer Versorgung	66.79.30↔	Sonstige plastische Rekonstruktion an der Tuba uterina, laparoskopisch
65.89.99↔	Sonstige Lösung von Adhäsionen von Ovar und Tuba uterina, sonstige	66.79.99↔	Sonstige plastische Rekonstruktion an der Tuba uterina, sonstige
65.92↔	Ovar-Transplantation	66.92↔	Einseitige Destruktion oder Verschluss einer Tuba uterina
65.93↔	Manuelle Ruptur einer ovariellen Zyste	66.93↔	Implantation oder Ersetzen einer Tuba uterina-Prothese
65.94↔	Denervation am Ovar	66.94↔	Entfernen einer Tuba uterina-Prothese
65.95↔	Lösung einer Torsion am Ovar	66.95↔	Insufflation einer therapeutischen Substanz in die Tubae uterinae
65.99↔	Sonstige Operationen am Ovar	66.96↔	Dilatation einer Tuba uterina
66.01↔	Salpingotomie	66.97↔	Fimbrienimplantation in die Uteruswand
66.02↔	Salpingostomie	66.99↔	Sonstige Operation an einer Tuba uterina
66.11.00↔	Biopsie an den Tubae uterinae, n.n.bez.	68.0↔	Hysterotomie
66.11.20↔	Biopsie an den Tubae uterinae durch Inzision (offen)	68.13↔	Offene Biopsie am Uterus
66.11.99↔	Biopsie an den Tubae uterinae, sonstige	68.14↔	Offene Biopsie an den uterinen Ligamenten
66.39.00↔	Sonstige beidseitige Destruktion oder Verschluss der Tubae uterinae, n.n.bez.	68.15↔	Geschlossene Biopsie an den uterinen Ligamenten
66.39.10↔	Sonstige beidseitige Destruktion oder Verschluss der Tubae uterinae, durch Elektrokoagulation	68.16↔	Geschlossene Biopsie am Uterus
66.39.99↔	Sonstige beidseitige Destruktion oder Verschluss der Tubae uterinae, sonstige	68.31↔	Laparoskopische suprazervikale Hysterektomie [LSH]
66.4x.00↔	Totale einseitige Salpingektomie, n.n.bez.	68.39↔	Sonstige und nicht näher bezeichnete subtotale abdominale Hysterektomie
66.4x.10↔	Totale einseitige Salpingektomie, offen chirurgisch (abdominal)	68.41.00↔	Laparoskopische totale abdominale Hysterektomie, n.n.bez.
66.4x.20↔	Totale einseitige Salpingektomie, laparoskopisch	68.41.09↔	Laparoskopische totale abdominale Hysterektomie, sonstige
66.4x.99↔	Totale einseitige Salpingektomie, sonstige	68.41.10↔	Laparoskopische totale abdominale Hysterektomie mit Salpingoovarektomie, n.n.bez.
66.51.00↔	Entfernen beider Tubae uterinae im gleichen Eingriff, n.n.bez.	68.41.11↔	Laparoskopische totale abdominale Hysterektomie mit einseitiger Salpingoovarektomie
66.51.10↔	Entfernen beider Tubae uterinae im gleichen Eingriff, offen chirurgisch (abdominal)	68.41.12↔	Laparoskopische totale abdominale Hysterektomie mit beidseitiger Salpingoovarektomie
66.51.20↔	Entfernen beider Tubae uterinae im gleichen Eingriff, laparoskopisch	68.41.19↔	Laparoskopische totale abdominale Hysterektomie mit Salpingoovarektomie, sonstige
66.51.99↔	Entfernen beider Tubae uterinae im gleichen Eingriff, sonstige	68.49.00↔	Sonstige und nicht näher bezeichnete totale abdominale Hysterektomie, n.n.bez.
66.52↔	Entfernen einer belassenen Tuba uterina	68.49.09↔	Sonstige und nicht näher bezeichnete totale abdominale Hysterektomie, sonstige
66.61.00↔	Exzision oder Destruktion einer Läsion einer Tuba uterina, n.n.bez.	68.49.10↔	Sonstige und nicht näher bezeichnete totale abdominale Hysterektomie ohne Salpingoovarektomie
66.61.10↔	Exzision oder Destruktion einer Läsion einer Tuba uterina, offen chirurgisch (abdominal)	68.49.20↔	Sonstige und nicht näher bezeichnete totale abdominale Hysterektomie mit Salpingoovarektomie, n.n.bez.
66.61.20↔	Exzision oder Destruktion einer Läsion einer Tuba uterina, vaginal	68.49.21↔	Sonstige und nicht näher bezeichnete totale abdominale Hysterektomie mit einseitiger Salpingoovarektomie
66.61.21↔	Exzision oder Destruktion einer Läsion einer Tuba uterina, vaginal, laparoskopisch assistiert	68.49.22↔	Sonstige und nicht näher bezeichnete totale abdominale Hysterektomie mit beidseitiger Salpingoovarektomie
66.61.30↔	Exzision oder Destruktion einer Läsion einer Tuba uterina, laparoskopisch	68.49.29↔	Sonstige und nicht näher bezeichnete totale abdominale Hysterektomie mit Salpingoovarektomie, sonstige
66.61.99↔	Exzision oder Destruktion einer Läsion einer Tuba uterina, sonstige	68.51.00↔	Laparoskopisch unterstützte vaginale Hysterektomie (LAVH), n.n.bez.
66.62↔	Salpingektomie mit Entfernen einer Eileiterschwangerschaft	68.51.10↔	Laparoskopisch unterstützte vaginale Hysterektomie (LAVH), ohne Salpingoovarektomie, n.n.bez.
66.63.00↔	Beidseitige partielle Salpingektomie, n.n.bez.	68.51.19↔	Laparoskopisch unterstützte vaginale Hysterektomie (LAVH), ohne Salpingoovarektomie, sonstige
66.63.10↔	Beidseitige partielle Salpingektomie, offen chirurgisch (abdominal)	68.51.20↔	Laparoskopisch unterstützte vaginale Hysterektomie (LAVH), mit Salpingoovarektomie, n.n.bez.
66.63.20↔	Beidseitige partielle Salpingektomie, vaginal	68.51.21↔	Laparoskopisch unterstützte vaginale Hysterektomie (LAVH), mit einseitiger Salpingoovarektomie
66.63.21↔	Beidseitige partielle Salpingektomie, vaginal, laparoskopisch assistiert	68.51.22↔	Laparoskopisch unterstützte vaginale Hysterektomie (LAVH), mit beidseitiger Salpingoovarektomie
66.63.30↔	Beidseitige partielle Salpingektomie, laparoskopisch	68.51.29↔	Laparoskopisch unterstützte vaginale Hysterektomie (LAVH), mit Salpingoovarektomie, sonstige
66.63.99↔	Beidseitige partielle Salpingektomie, sonstige	68.51.99↔	Laparoskopisch unterstützte vaginale Hysterektomie (LAVH), sonstige
66.69.00↔	Partielle Salpingektomie, n.n.bez.	68.59.00↔	Sonstige und nicht näher bezeichnete vaginale Hysterektomie, n.n.bez.
66.69.10↔	Partielle Salpingektomie, offen chirurgisch (abdominal)	68.59.10↔	Sonstige und nicht näher bezeichnete vaginale Hysterektomie, ohne Salpingoovarektomie, n.n.bez.
66.69.20↔	Partielle Salpingektomie, vaginal		
66.69.21↔	Partielle Salpingektomie, vaginal, laparoskopisch assistiert		
66.69.30↔	Partielle Salpingektomie, laparoskopisch		
66.69.99↔	Partielle Salpingektomie, sonstige		
66.71↔	Einfache Naht an einer Tuba uterina		
66.72↔	Salpingoovariostomie		
66.73↔	Salpingosalpingostomie		

68.59.19↔	Sonstige und nicht näher bezeichnete vaginale Hysterektomie, ohne Salpingoovarektomie, sonstige	69.29↔	Sonstige plastische Rekonstruktion an Uterus und uterinem Halteapparat
68.59.20↔	Sonstige und nicht näher bezeichnete vaginale Hysterektomie, mit Salpingoovarektomie, n.n.bez.	69.3↔	Parazervikale Uterusdenervation
68.59.21↔	Sonstige und nicht näher bezeichnete vaginale Hysterektomie, mit einseitiger Salpingoovarektomie	69.41↔	Naht eines Risses am Uterus
68.59.22↔	Sonstige und nicht näher bezeichnete vaginale Hysterektomie, mit beidseitiger Salpingoovarektomie	69.42↔	Verschluss einer Uterusfistel
68.59.29↔	Sonstige und nicht näher bezeichnete vaginale Hysterektomie, mit Salpingoovarektomie, sonstige	69.49.00↔	Sonstige plastische Rekonstruktion am Uterus und Metroplastik, n.n.bez.
68.59.99↔	Sonstige und nicht näher bezeichnete vaginale Hysterektomie, sonstige	69.49.10↔	Sonstige plastische Rekonstruktion am Uterus und Metroplastik, offen chirurgisch (abdominal)
68.61↔	Laparoskopische radikale abdominale Hysterektomie	69.49.20↔	Sonstige plastische Rekonstruktion am Uterus und Metroplastik, vaginal
68.69.00↔	Sonstige und nicht näher bezeichnete radikale abdominale Hysterektomie, n.n.bez.	69.49.21↔	Sonstige plastische Rekonstruktion am Uterus und Metroplastik, vaginal, laparoskopisch assistiert
68.69.10↔	Sonstige und nicht näher bezeichnete radikale abdominale Hysterektomie, ohne Lymphadenektomie	69.49.30↔	Sonstige plastische Rekonstruktion am Uterus und Metroplastik, laparoskopisch
68.69.11↔	Sonstige und nicht näher bezeichnete radikale abdominale Hysterektomie, mit Lymphadenektomie	69.49.99↔	Sonstige plastische Rekonstruktion am Uterus und Metroplastik, sonstige
68.69.99↔	Sonstige und nicht näher bezeichnete radikale abdominale Hysterektomie, sonstige	69.91↔	Einsetzen einer therapeutischen Uteruseinlage
68.71↔	Laparoskopische radikale vaginale Hysterektomie [LRVH]	69.93↔	Einsetzen von Laminarien
68.79↔	Sonstige und nicht näher bezeichnete radikale vaginale Hysterektomie	69.98↔	Sonstige Operationen am uterinen Halteapparat
68.9↔	Sonstige und nicht näher bezeichnete Hysterektomie	69.99↔	Sonstige Operationen an Zervix und Uterus
69.23↔	Plastische Rekonstruktion bei chronischer Inversio uteri mit vaginalem Zugang	70.23↔	Biopsie am Douglasraum
		75.50↔	Naht eines frischen geburtsbedingten Uterusrisses, n.n.bez.
		75.52↔	Naht eines frischen geburtsbedingten Risses des Corpus uteri

**ADRG N03****Eingriffe an Uterus und Adnexen bei bösartiger Neubildung anderer Organe**

Hauptdiagnose in Tabelle N03-1 und mindestens eine Prozedur in Tabelle N03-2

**DRG N03A****Eingriffe an Uterus und Adnexen bei bösartiger Neubildung anderer Organe, mit äusserst schweren CC**

PCCL &gt; 3

**DRG N03B****Eingriffe an Uterus und Adnexen bei bösartiger Neubildung anderer Organe****Hauptdiagnose N03-1**

C51.0	Bösartige Neubildung der Vulva: Labium majus	C54.8	BNB: Corpus uteri, mehrere Teilbereiche überlappend
C51.1	Bösartige Neubildung der Vulva: Labium minus	C54.9	Bösartige Neubildung: Corpus uteri, nicht näher bezeichnet
C51.2	Bösartige Neubildung der Vulva: Klitoris	C55	Bösartige Neubildung des Uterus, Teil nnbez
C51.8	BNB: Vulva, mehrere Teilbereiche überlappend	C57.7	BNB: Sonstige näher bezeichnete weibliche Genitalorgane
C51.9	Bösartige Neubildung: Vulva, nicht näher bezeichnet	C57.8	BNB: Weibliche Genitalorgane, mehr Teilbereiche überlapp
C52	Bösartige Neubildung der Vagina	C57.9	BNB: Weibliches Genitalorgan, nicht näher bezeichnet
C53.0	Bösartige Neubildung: Endozervix	C58	BNB Plazenta
C53.1	Bösartige Neubildung: Ektozervix	C76.3	BNB ungenau bezeichneter Lokalisationen: Becken
C53.8	BNB: Cervix uteri, mehrere Teilbereiche überlappend	C79.82	Sekundäre bösartige Neubildung der Genitalorgane
C53.9	Bösartige Neubildung: Cervix uteri, nicht näher bezeichnet	D39.0	NB unsich/unbek Verhalt Uterus
C54.0	Bösartige Neubildung: Isthmus uteri	D39.2	NB unsich/unbek Verhalt Plazenta
C54.1	Bösartige Neubildung: Endometrium	D39.7	Neub unsich/unbek Verh sonst weibl Genitalorg
C54.2	Bösartige Neubildung: Myometrium	D39.9	NB unsich/unbek Verhalt weibl Genitalorg, nnbez
C54.3	Bösartige Neubildung: Fundus uteri		

**Prozedur N03-2**

40.3x.10↔	Regionale Lymphadenektomie als selbständiger Eingriff, n.n.bez.	40.3x.16↔	Regionale Lymphadenektomie als selbständiger Eingriff, mediastinal und peribronchial
40.3x.11↔	Regionale Lymphadenektomie als selbständiger Eingriff, zervikal	40.3x.19↔	Regionale Lymphadenektomie als selbständiger Eingriff, sonstige
40.3x.12↔	Regionale Lymphadenektomie als selbständiger Eingriff, axillär	40.3x.21↔	Regionale Lymphadenektomie im Rahmen eines anderen Eingriffs, zervikal
40.3x.13↔	Regionale Lymphadenektomie als selbständiger Eingriff, paraaortal, pelvin, obturatorisch oder Iliakal	40.3x.22↔	Regionale Lymphadenektomie im Rahmen eines anderen Eingriffs, axillär
40.3x.14↔	Regionale Lymphadenektomie als selbständiger Eingriff, inguinal, offen chirurgisch	40.3x.23↔	Regionale Lymphadenektomie im Rahmen eines anderen Eingriffs, paraaortal, pelvin oder Iliakal
40.3x.15↔	Regionale Lymphadenektomie als selbständiger Eingriff, inguinale, laparoskopisch		

40.3x.24↔	Regionale Lymphadenektomie im Rahmen eines anderen Eingriffs, obturatorisch	65.89.10↔	Sonstige Lösung von Adhäsionen von Ovar und Tuba uterina, offen chirurgisch
40.3x.25↔	Regionale Lymphadenektomie im Rahmen eines anderen Eingriffs, inguinale	65.89.11↔	Sonstige Lösung von Adhäsionen von Ovar und Tuba uterina, mit mikrochirurgischer Versorgung
40.3x.26↔	Regionale Lymphadenektomie im Rahmen eines anderen Eingriffs, mediastinal und peribronchial	65.89.12↔	Sonstige Lösung von Adhäsionen von Ovar und Tuba uterina am Peritoneum des weiblichen Beckens, offen chirurgisch
40.3x.29↔	Regionale Lymphadenektomie im Rahmen eines anderen Eingriffs, sonstige	65.89.13↔	Sonstige Lösung von Adhäsionen von Ovar und Tuba uterina am Peritoneum des weiblichen Beckens, mit mikrochirurgischer Versorgung
54.23↔	Biopsie am Peritoneum	65.89.99↔	Sonstige Lösung von Adhäsionen von Ovar und Tuba uterina, sonstige
59.02↔	Sonstige Lösung von perirenal oder periureteralen Adhäsionen	65.92↔	Ovar-Transplantation
59.03.00↔	Laparoskopische Lösung von perirenal oder periureteralen Adhäsionen, n.n.bez.	65.93↔	Manuelle Ruptur einer ovariellen Zyste
59.03.10↔	Ureterolyse ohne intraperitoneale Verlagerung, laparoskopisch	65.94↔	Denervation am Ovar
59.03.11↔	Ureterolyse mit intraperitoneale Verlagerung, laparoskopisch	65.95↔	Lösung einer Torsion am Ovar
59.03.99↔	Laparoskopische Lösung von perirenal oder periureteralen Adhäsionen, sonstige	65.99↔	Sonstige Operationen am Ovar
59.91↔	Exzision am perirenal oder perivesikalen Gewebe	66.01↔	Salpingotomie
59.92↔	Sonstige Operationen am perirenal oder perivesikalen Gewebe	66.02↔	Salpingostomie
65.01↔	Laparoskopische Ovariectomie	66.11.00↔	Biopsie an den Tubae uterinae, n.n.bez.
65.09↔	Sonstige Ovariectomie	66.11.20↔	Biopsie an den Tubae uterinae durch Inzision (offen)
65.11↔	Aspirationsbiopsie am Ovar	66.11.99↔	Biopsie an den Tubae uterinae, sonstige
65.12↔	Sonstige Biopsie am Ovar	66.39.00↔	Sonstige beidseitige Destruktion oder Verschluss der Tubae uterinae, n.n.bez.
65.13↔	Laparoskopische Biopsie am Ovar	66.39.10↔	Sonstige beidseitige Destruktion oder Verschluss der Tubae uterinae, durch Elektrokoagulation
65.14↔	Sonstige laparoskopische diagnostische Massnahmen am Ovar	66.39.99↔	Sonstige beidseitige Destruktion oder Verschluss der Tubae uterinae, sonstige
65.21↔	Marsupialisation einer ovariellen Zyste	66.4x.00↔	Totale einseitige Salpingektomie, n.n.bez
65.22↔	Keilresektion am Ovar	66.4x.10↔	Totale einseitige Salpingektomie, offen chirurgisch (abdominal)
65.23↔	Laparoskopische Marsupialisation einer ovariellen Zyste	66.4x.20↔	Totale einseitige Salpingektomie, laparoskopisch
65.24↔	Laparoskopische Keilresektion am Ovar	66.4x.99↔	Totale einseitige Salpingektomie, sonstige
65.25↔	Sonstige laparoskopische lokale Exzision oder Destruktion am Ovar	66.51.00↔	Entfernen beider Tubae uterinae im gleichen Eingriff, n.n.bez
65.29↔	Sonstige lokale Exzision oder Destruktion am Ovar	66.51.10↔	Entfernen beider Tubae uterinae im gleichen Eingriff, offen chirurgisch (abdominal)
65.31↔	Laparoskopische einseitige Ovariectomie	66.51.20↔	Entfernen beider Tubae uterinae im gleichen Eingriff, laparoskopisch
65.39↔	Sonstige einseitige Ovariectomie	66.51.99↔	Entfernen beider Tubae uterinae im gleichen Eingriff, sonstige
65.41.00↔	Laparoskopische einseitige Salpingoovarektomie, n.n.bez.	66.52↔	Entfernen einer belassenen Tuba uterina
65.41.10↔	Laparoskopische einseitige Ovariectomie, mit beidseitige Salpingektomie	66.61.00↔	Exzision oder Destruktion einer Läsion einer Tuba uterina, n.n.bez.
65.41.99↔	Laparoskopische einseitige Salpingoovarektomie, sonstige	66.61.10↔	Exzision oder Destruktion einer Läsion einer Tuba uterina, offen chirurgisch (abdominal)
65.49.00↔	Sonstige einseitige Salpingoovarektomie, n.n.bez.	66.61.20↔	Exzision oder Destruktion einer Läsion einer Tuba uterina, vaginal
65.49.10↔	Sonstige einseitige Salpingoovarektomie, mit beidseitige Salpingektomie	66.61.21↔	Exzision oder Destruktion einer Läsion einer Tuba uterina, vaginal, laparoskopisch assistiert
65.49.99↔	Sonstige einseitige Salpingoovarektomie, sonstige	66.61.30↔	Exzision oder Destruktion einer Läsion einer Tuba uterina, laparoskopisch
65.51↔	Sonstiges Entfernen beider Ovarien während desselben operativen Eingriffs	66.61.99↔	Exzision oder Destruktion einer Läsion einer Tuba uterina, sonstige
65.52↔	Sonstiges Entfernen eines belassenen Ovars	66.62↔	Salpingektomie mit Entfernen einer Eileiterschwangerschaft
65.53↔	Laparoskopisches Entfernen von beiden Ovarien während desselben operativen Eingriffs	66.63.00↔	Beidseitige partielle Salpingektomie, n.n.bez.
65.54↔	Laparoskopisches Entfernen eines belassenen Ovars	66.63.10↔	Beidseitige partielle Salpingektomie, offen chirurgisch (abdominal)
65.61↔	Sonstiges Entfernen beider Ovarien und Tubae uterinae während desselben operativen Eingriffs	66.63.20↔	Beidseitige partielle Salpingektomie, vaginal
65.62↔	Sonstiges Entfernen von belassenem Ovar und Tuba uterina	66.63.21↔	Beidseitige partielle Salpingektomie, vaginal, laparoskopisch assistiert
65.63↔	Laparoskopisches Entfernen von beiden Ovarien und Tubae uterinae während desselben operativen Eingriffs	66.63.30↔	Beidseitige partielle Salpingektomie, laparoskopisch
65.64↔	Laparoskopisches Entfernen von belassenem Ovar und Tuba uterina	66.63.99↔	Beidseitige partielle Salpingektomie, sonstige
65.71↔	Sonstige einfache Naht am Ovar	66.69.00↔	Partielle Salpingektomie, n.n.bez.
65.72↔	Sonstige Reimplantation eines Ovars	66.69.10↔	Partielle Salpingektomie, offen chirurgisch (abdominal)
65.73↔	Sonstige Salpingoovarioplastik	66.69.20↔	Partielle Salpingektomie, vaginal
65.74↔	Laparoskopische einfache Naht am Ovar	66.69.21↔	Partielle Salpingektomie, vaginal, laparoskopisch assistiert
65.75↔	Laparoskopische Reimplantation eines Ovars	66.69.30↔	Partielle Salpingektomie, laparoskopisch
65.76↔	Laparoskopische Salpingoovarioplastik	66.69.99↔	Partielle Salpingektomie, sonstige
65.79↔	Sonstige plastische Rekonstruktion am Ovar	66.71↔	Einfache Naht an einer Tuba uterina
65.81.00↔	Laparoskopische Lösung von Adhäsionen an Ovar und Tuba uterina, n.n.bez.	66.72↔	Salpingoovariostomie
65.81.10↔	Laparoskopische Lösung von Adhäsionen an Ovar und Tuba uterina am Peritoneum des weiblichen Beckens	66.73↔	Salpingosalpingostomie
65.81.99↔	Laparoskopische Lösung von Adhäsionen an Ovar und Tuba uterina, sonstige	66.74↔	Salpingouterostomie
65.89.00↔	Sonstige Lösung von Adhäsionen von Ovar und Tuba uterina, n.n.bez.	66.79.00↔	Sonstige plastische Rekonstruktion an der Tuba uterina, n.n. bez.



66.79.10↔	Sonstige plastische Rekonstruktion an der Tuba uterina, offen chirurgisch (abdominal)	68.51.29↔	Laparoskopisch unterstützte vaginale Hysterektomie (LAVH), mit Salpingoovarektomie, sonstige
66.79.20↔	Sonstige plastische Rekonstruktion an der Tuba uterina, vaginal	68.51.99↔	Laparoskopisch unterstützte vaginale Hysterektomie (LAVH), sonstige
66.79.21↔	Sonstige plastische Rekonstruktion an der Tuba uterina, vaginal, laparoskopisch assistiert	68.59.00↔	Sonstige und nicht näher bezeichnete vaginale Hysterektomie, n.n.bez.
66.79.30↔	Sonstige plastische Rekonstruktion an der Tuba uterina, laparoskopisch	68.59.10↔	Sonstige und nicht näher bezeichnete vaginale Hysterektomie, ohne Salpingoovarektomie, n.n.bez.
66.79.99↔	Sonstige plastische Rekonstruktion an der Tuba uterina, sonstige	68.59.19↔	Sonstige und nicht näher bezeichnete vaginale Hysterektomie, ohne Salpingoovarektomie, sonstige
66.92↔	Einseitige Destruktion oder Verschluss einer Tuba uterina	68.59.20↔	Sonstige und nicht näher bezeichnete vaginale Hysterektomie, mit Salpingoovarektomie, n.n.bez.
66.93↔	Implantation oder Ersetzen einer Tuba uterina-Prothese	68.59.21↔	Sonstige und nicht näher bezeichnete vaginale Hysterektomie, mit einseitiger Salpingoovarektomie
66.94↔	Entfernen einer Tuba uterina-Prothese	68.59.22↔	Sonstige und nicht näher bezeichnete vaginale Hysterektomie, mit beidseitiger Salpingoovarektomie
66.95↔	Insufflation einer therapeutischen Substanz in die Tubae uterinae	68.59.29↔	Sonstige und nicht näher bezeichnete vaginale Hysterektomie, mit Salpingoovarektomie, sonstige
66.96↔	Dilatation einer Tuba uterina	68.59.99↔	Sonstige und nicht näher bezeichnete vaginale Hysterektomie, sonstige
66.97↔	Fimbrienimplantation in die Uteruswand	68.61↔	Laparoskopische radikale abdominale Hysterektomie
66.99↔	Sonstige Operation an einer Tuba uterina	68.69.00↔	Sonstige und nicht näher bezeichnete radikale abdominale Hysterektomie, n.n.bez.
68.0↔	Hysterotomie	68.69.10↔	Sonstige und nicht näher bezeichnete radikale abdominale Hysterektomie, ohne Lymphadenektomie
68.13↔	Offene Biopsie am Uterus	68.69.11↔	Sonstige und nicht näher bezeichnete radikale abdominale Hysterektomie, mit Lymphadenektomie
68.14↔	Offene Biopsie an den uterinen Ligamenten	68.69.99↔	Sonstige und nicht näher bezeichnete radikale abdominale Hysterektomie, sonstige
68.15↔	Geschlossene Biopsie an den uterinen Ligamenten	68.71↔	Laparoskopische radikale vaginale Hysterektomie [LRVH]
68.16↔	Geschlossene Biopsie am Uterus	68.79↔	Sonstige und nicht näher bezeichnete radikale vaginale Hysterektomie
68.31↔	Laparoskopische suprazervikale Hysterektomie [LSH]	68.9↔	Sonstige und nicht näher bezeichnete Hysterektomie
68.39↔	Sonstige und nicht näher bezeichnete subtotale abdominale Hysterektomie	69.23↔	Plastische Rekonstruktion bei chronischer Inversio uteri mit vaginalem Zugang
68.41.00↔	Laparoskopische totale abdominale Hysterektomie, n.n.bez.	69.29↔	Sonstige plastische Rekonstruktion an Uterus und uterinem Halteapparat
68.41.09↔	Laparoskopische totale abdominale Hysterektomie, sonstige	69.3↔	Parazervikale Uterusdenervation
68.41.10↔	Laparoskopische totale abdominale Hysterektomie mit Salpingoovarektomie, n.n.bez.	69.41↔	Naht eines Risses am Uterus
68.41.11↔	Laparoskopische totale abdominale Hysterektomie mit einseitiger Salpingoovarektomie	69.42↔	Verschluss einer Uterusfistel
68.41.12↔	Laparoskopische totale abdominale Hysterektomie mit beidseitiger Salpingoovarektomie	69.49.00↔	Sonstige plastische Rekonstruktion am Uterus und Metroplastik, n.n.bez.
68.41.19↔	Laparoskopische totale abdominale Hysterektomie mit Salpingoovarektomie, sonstige	69.49.10↔	Sonstige plastische Rekonstruktion am Uterus und Metroplastik, offen chirurgisch (abdominal)
68.49.00↔	Sonstige und nicht näher bezeichnete totale abdominale Hysterektomie, n.n.bez.	69.49.20↔	Sonstige plastische Rekonstruktion am Uterus und Metroplastik, vaginal
68.49.09↔	Sonstige und nicht näher bezeichnete totale abdominale Hysterektomie, sonstige	69.49.21↔	Sonstige plastische Rekonstruktion am Uterus und Metroplastik, vaginal, laparoskopisch assistiert
68.49.10↔	Sonstige und nicht näher bezeichnete totale abdominale Hysterektomie ohne Salpingoovarektomie	69.49.30↔	Sonstige plastische Rekonstruktion am Uterus und Metroplastik, laparoskopisch
68.49.20↔	Sonstige und nicht näher bezeichnete totale abdominale Hysterektomie mit Salpingoovarektomie, n.n.bez.	69.49.99↔	Sonstige plastische Rekonstruktion am Uterus und Metroplastik, sonstige
68.49.21↔	Sonstige und nicht näher bezeichnete totale abdominale Hysterektomie mit einseitiger Salpingoovarektomie	69.91↔	Einsetzen einer therapeutischen Uteruseinlage
68.49.22↔	Sonstige und nicht näher bezeichnete totale abdominale Hysterektomie mit beidseitiger Salpingoovarektomie	69.93↔	Einsetzen von Laminarien
68.49.29↔	Sonstige und nicht näher bezeichnete totale abdominale Hysterektomie mit Salpingoovarektomie, sonstige	69.98↔	Sonstige Operationen am uterinen Halteapparat
68.51.00↔	Laparoskopisch unterstützte vaginale Hysterektomie (LAVH), n.n.bez.	69.99↔	Sonstige Operationen an Xervix und Uterus
68.51.10↔	Laparoskopisch unterstützte vaginale Hysterektomie (LAVH), ohne Salpingoovarektomie, n.n.bez.	70.23↔	Biopsie am Douglasraum
68.51.19↔	Laparoskopisch unterstützte vaginale Hysterektomie (LAVH), ohne Salpingoovarektomie, sonstige	75.50↔	Naht eines frischen geburtsbedingten Uterusrisses, n.n.bez.
68.51.20↔	Laparoskopisch unterstützte vaginale Hysterektomie (LAVH), mit Salpingoovarektomie, n.n.bez.	75.52↔	Naht eines frischen geburtsbedingten Risses des Corpus uteri
68.51.21↔	Laparoskopisch unterstützte vaginale Hysterektomie (LAVH), mit einseitiger Salpingoovarektomie		
68.51.22↔	Laparoskopisch unterstützte vaginale Hysterektomie (LAVH), mit beidseitiger Salpingoovarektomie		

**ADRG N04 Hysterektomie ausser bei bösartiger Neubildung**

Hauptdiagnose nicht in Tabelle N04-1 und Prozedur in Tabelle N04-2

**DRG N04A Hysterektomie ausser bei bösartiger Neubildung, mit schweren CC oder aufwändigem Eingriff**

PCCL &gt; 2 oder Prozedur in Tabelle N04-3

**DRG N04B Hysterektomie ausser bei bösartiger Neubildung****Diagnose N04-1**

C51.0	Bösartige Neubildung der Vulva: Labium majus	C57.0	Bösartige Neubildung: Tuba uterina [Fallopio]
C51.1	Bösartige Neubildung der Vulva: Labium minus	C57.1	Bösartige Neubildung: Lig latum uteri
C51.2	Bösartige Neubildung der Vulva: Klitoris	C57.2	Bösartige Neubildung: Lig teres uteri
C51.8	BNB: Vulva, mehrere Teilbereiche überlappend	C57.3	Bösartige Neubildung: Parametrium
C51.9	Bösartige Neubildung: Vulva, nicht näher bezeichnet	C57.4	Bösartige Neubildung: Uterine Adnexe, nnbez
C52	Bösartige Neubildung der Vagina	C57.7	BNB: Sonstige näher bezeichnete weibliche Genitalorgane
C53.0	Bösartige Neubildung: Endozervix	C57.8	BNB: Weibliche Genitalorgane, mehr Teilbereiche überlapp
C53.1	Bösartige Neubildung: Ektozervix	C57.9	BNB: Weibliches Genitalorgan, nicht näher bezeichnet
C53.8	BNB: Cervix uteri, mehrere Teilbereiche überlappend	C58	BNB Plazenta
C53.9	Bösartige Neubildung: Cervix uteri, nicht näher bezeichnet	C76.3	BNB ungenau bezeichneter Lokalisationen: Becken
C54.0	Bösartige Neubildung: Isthmus uteri	C79.6	Sekundäre bösartige Neubildung des Ovars
C54.1	Bösartige Neubildung: Endometrium	C79.82	Sekundäre bösartige Neubildung der Genitalorgane
C54.2	Bösartige Neubildung: Myometrium	D39.0	NB unsich/unbek Verhalt Uterus
C54.3	Bösartige Neubildung: Fundus uteri	D39.1	NB unsich/unbek Verhalt Ovar
C54.8	BNB: Corpus uteri, mehrere Teilbereiche überlappend	D39.2	NB unsich/unbek Verhalt Plazenta
C54.9	Bösartige Neubildung: Corpus uteri, nicht näher bezeichnet	D39.7	Neub unsich/unbek Verh sonst weibl Genitalorg
C55	Bösartige Neubildung des Uterus, Teil nnbez	D39.9	NB unsich/unbek Verhalt weibl Genitalorg, nnbez
C56	Bösartige Neubildung des Ovars		

**Prozedur N04-2**

40.3x.10↔	Regionale Lymphadenektomie als selbständiger Eingriff, n.n.bez.	59.91↔	Exzision am perirenalen oder perivesikalen Gewebe
40.3x.11↔	Regionale Lymphadenektomie als selbständiger Eingriff, zervikal	68.31↔	Laparoskopische suprazervikale Hysterektomie [LSH]
40.3x.12↔	Regionale Lymphadenektomie als selbständiger Eingriff, axillär	68.39↔	Sonstige und nicht näher bezeichnete subtotale abdominale Hysterektomie
40.3x.13↔	Regionale Lymphadenektomie als selbständiger Eingriff, paraaortal, pelvin, obturatorisch oder Iliakal	68.41.00↔	Laparoskopische totale abdominale Hysterektomie, n.n.bez.
40.3x.14↔	Regionale Lymphadenektomie als selbständiger Eingriff, inguinal, offen chirurgisch	68.41.09↔	Laparoskopische totale abdominale Hysterektomie, sonstige
40.3x.15↔	Regionale Lymphadenektomie als selbständiger Eingriff, inguinale, laparoskopisch	68.41.10↔	Laparoskopische totale abdominale Hysterektomie mit Salpingoovarektomie, n.n.bez.
40.3x.16↔	Regionale Lymphadenektomie als selbständiger Eingriff, mediastinal und peribronchial	68.41.11↔	Laparoskopische totale abdominale Hysterektomie mit einseitiger Salpingoovarektomie
40.3x.19↔	Regionale Lymphadenektomie als selbständiger Eingriff, sonstige	68.41.12↔	Laparoskopische totale abdominale Hysterektomie mit beidseitiger Salpingoovarektomie
40.3x.21↔	Regionale Lymphadenektomie im Rahmen eines anderen Eingriffs, zervikal	68.41.19↔	Laparoskopische totale abdominale Hysterektomie mit Salpingoovarektomie, sonstige
40.3x.22↔	Regionale Lymphadenektomie im Rahmen eines anderen Eingriffs, axillär	68.49.00↔	Sonstige und nicht näher bezeichnete totale abdominale Hysterektomie, n.n.bez.
40.3x.23↔	Regionale Lymphadenektomie im Rahmen eines anderen Eingriffs, paraaortal, pelvin oder Iliakal	68.49.09↔	Sonstige und nicht näher bezeichnete totale abdominale Hysterektomie, sonstige
40.3x.24↔	Regionale Lymphadenektomie im Rahmen eines anderen Eingriffs, obturatorisch	68.49.10↔	Sonstige und nicht näher bezeichnete totale abdominale Hysterektomie ohne Salpingoovarektomie
40.3x.25↔	Regionale Lymphadenektomie im Rahmen eines anderen Eingriffs, inguinale	68.49.20↔	Sonstige und nicht näher bezeichnete totale abdominale Hysterektomie mit Salpingoovarektomie, n.n.bez.
40.3x.26↔	Regionale Lymphadenektomie im Rahmen eines anderen Eingriffs, mediastinal und peribronchial	68.49.21↔	Sonstige und nicht näher bezeichnete totale abdominale Hysterektomie mit einseitiger Salpingoovarektomie
40.3x.29↔	Regionale Lymphadenektomie im Rahmen eines anderen Eingriffs, sonstige	68.49.22↔	Sonstige und nicht näher bezeichnete totale abdominale Hysterektomie mit beidseitiger Salpingoovarektomie
59.02↔	Sonstige Lösung von perirenalen oder periureteralen Adhäsionen	68.49.29↔	Sonstige und nicht näher bezeichnete totale abdominale Hysterektomie mit Salpingoovarektomie, sonstige
59.03.00↔	Laparoskopische Lösung von perirenalen oder periureteralen Adhäsionen, n.n.bez.	68.51.00↔	Laparoskopisch unterstützte vaginale Hysterektomie (LAVH), n.n.bez.
59.03.10↔	Ureterolyse ohne intraperitoneale Verlagerung, laparoskopisch	68.51.10↔	Laparoskopisch unterstützte vaginale Hysterektomie (LAVH), ohne Salpingoovarektomie, n.n.bez.
59.03.11↔	Ureterolyse mit intraperitoneale Verlagerung, laparoskopisch	68.51.19↔	Laparoskopisch unterstützte vaginale Hysterektomie (LAVH), ohne Salpingoovarektomie, sonstige
59.03.99↔	Laparoskopische Lösung von perirenalen oder periureteralen Adhäsionen, sonstige	68.51.20↔	Laparoskopisch unterstützte vaginale Hysterektomie (LAVH), mit Salpingoovarektomie, n.n.bez.

68.51.21↔	Laparoskopisch unterstützte vaginale Hysterektomie (LAVH), mit einseitiger Salpingoovarektomie	68.59.20↔	Sonstige und nicht näher bezeichnete vaginale Hysterektomie, mit Salpingoovarektomie, n.n.bez.
68.51.22↔	Laparoskopisch unterstützte vaginale Hysterektomie (LAVH), mit beidseitiger Salpingoovarektomie	68.59.21↔	Sonstige und nicht näher bezeichnete vaginale Hysterektomie, mit einseitiger Salpingoovarektomie
68.51.29↔	Laparoskopisch unterstützte vaginale Hysterektomie (LAVH), mit Salpingoovarektomie, sonstige	68.59.22↔	Sonstige und nicht näher bezeichnete vaginale Hysterektomie, mit beidseitiger Salpingoovarektomie
68.51.99↔	Laparoskopisch unterstützte vaginale Hysterektomie (LAVH), sonstige	68.59.29↔	Sonstige und nicht näher bezeichnete vaginale Hysterektomie, mit Salpingoovarektomie, sonstige
68.59.00↔	Sonstige und nicht näher bezeichnete vaginale Hysterektomie, n.n.bez.	68.59.99↔	Sonstige und nicht näher bezeichnete vaginale Hysterektomie, sonstige
68.59.10↔	Sonstige und nicht näher bezeichnete vaginale Hysterektomie, ohne Salpingoovarektomie, n.n.bez.	68.9↔	Sonstige und nicht näher bezeichnete Hysterektomie
68.59.19↔	Sonstige und nicht näher bezeichnete vaginale Hysterektomie, ohne Salpingoovarektomie, sonstige		

### Prozedur N04-3

48.75↔	Abdominale Rektopexie	59.71↔	Levatorplastik zur urethrovesikalen Suspension
48.76.00↔	Sonstige Rektopexie, n.n.bez.	59.73.00↔	Transvaginale Suspension, n.n.bez.
48.76.10↔	Rektopexie durch Rectotomia posterior	59.73.10↔	Transvaginale Suspension mit alloplastischer Bandeinlage, n.n.bez.
48.76.11↔	Extraneale Mukosaresektion ( Rehn-Delorme)	59.73.11↔	Transvaginale Suspension mit alloplastischer Bandeinlage, spannungsfreies transvaginales Band (TVT)
48.76.99↔	Sonstige Rektopexie, sonstige	59.73.12↔	Transvaginale Suspension mit alloplastischer Bandeinlage, transobturatorisches Band (TOT)
56.84.00↔	Verschluss einer anderen Ureterfistel, n.n.bez.	59.73.19↔	Transvaginale Suspension mit alloplastischer Bandeinlage, sonstige
56.84.10↔	Verschluss einer Ureter-Darm-Fistel, offen chirurgisch	59.73.99↔	Transvaginale Suspension, sonstige
56.84.11↔	Verschluss einer Ureter-Darm-Fistel, laparoskopisch	59.79↔	Sonstige plastische Rekonstruktion bei Stressinkontinenz
56.84.20↔	Verschluss einer ureterovaginale Fistel, offen chirurgisch	69.21↔	Operation mit Interposition
56.84.21↔	Verschluss einer ureterovaginale Fistel, laparoskopisch	69.22↔	Sonstige uterine Suspensionsoperation
56.84.22↔	Verschluss einer ureterovaginale Fistel, vaginal	70.4x.00↔	Obliteration und totale Exstirpation der Vagina, n.n.bez.
56.84.99↔	Verschluss einer anderen Ureterfistel, sonstige	70.4x.10↔	Kolpektomie, subtotal
57.84.00↔	Verschluss einer anderen Harnblasenfistel, n.n.bez.	70.4x.20↔	Kolpektomie, total
57.84.10↔	Verschluss einer vesikovaginalen Fistel, offen chirurgisch (abdominal)	70.4x.30↔	Kolpektomie, erweitert (radikal)
57.84.11↔	Verschluss einer vesikovaginalen Fistel, vaginal	70.4x.99↔	Obliteration und totale Exstirpation der Vagina, sonstige
57.84.12↔	Verschluss einer vesikovaginalen Fistel, transvesikal	70.61.00↔	Konstruktion einer Vagina, n.n.bez.
57.84.13↔	Verschluss einer vesikovaginalen Fistel, laparoskopisch	70.61.11↔	Konstruktion einer Vagina mit gestielter Haut des Penis (zur Geschlechtsumwandlung)
57.84.20↔	Verschluss einer vesikokutanen Fistel, offen chirurgisch	70.61.99↔	Konstruktion einer Vagina, sonstige
57.84.21↔	Verschluss einer vesikokutanen Fistel, laparoskopisch	70.62↔	Rekonstruktion der Vagina
57.84.99↔	Verschluss einer anderen Harnblasenfistel, sonstige	70.63↔	Konstruktion einer Vagina mit Transplantat oder Prothese
57.85↔	Zystourethroplastik und plastische Rekonstruktion am Harnblasenhals	70.64↔	Rekonstruktion der Vagina mit Transplantat oder Prothese
57.89↔	Sonstige plastische Rekonstruktion an der Harnblase	70.72.00↔	Verschluss einer kolovaginalen Fistel, n.n.bez.
58.39.00↔	Sonstige lokale Exzision oder Destruktion von Läsion oder Gewebe an der Urethra, n.n.bez.	70.72.10↔	Verschluss einer kolovaginalen Fistel, offen chirurgisch (abdominal)
58.39.10↔	Sonstige lokale Exzision oder Destruktion von Läsion oder Gewebe an der Urethra, Exzision, offen chirurgisch	70.72.20↔	Verschluss einer kolovaginalen Fistel, vaginal
58.39.20↔	Sonstige lokale Exzision oder Destruktion von Läsion oder Gewebe an der Urethra, Destruktion, perkutan-transvesikal	70.72.30↔	Verschluss einer kolovaginalen Fistel, laparoskopisch
58.39.99↔	Sonstige lokale Exzision oder Destruktion von Läsion oder Gewebe an der Urethra, sonstige	70.72.99↔	Verschluss einer kolovaginalen Fistel, sonstige
58.93.11↔	Implantation eines künstlichen Harnblasensphinkters	70.73.00↔	Verschluss einer rektovaginalen Fistel, n.n.bez.
58.94.00↔	Adjustierbare Harninkontinenztherapie, n.n.bez.	70.73.10↔	Verschluss einer rektovaginalen Fistel, offen chirurgisch (abdominal)
58.94.11↔	Implantation eines Systems zur adjustierbaren Harninkontinenztherapie	70.73.20↔	Verschluss einer rektovaginalen Fistel, vaginal
58.94.21↔	Entfernen eines Systems zur adjustierbaren Harninkontinenztherapie	70.73.30↔	Verschluss einer rektovaginalen Fistel, laparoskopisch
58.94.31↔	Revision ohne Ersatz eines Systems zur adjustierbaren Harninkontinenztherapie	70.73.99↔	Verschluss einer rektovaginalen Fistel, sonstige
58.94.99↔	Adjustierbare Harninkontinenztherapie, sonstige	70.77↔	Suspension und Fixation der Vagina
59.4↔	Suprapubische Schlingensuspension	70.78↔	Suspension und Fixation der Vagina mit Transplantat oder Prothese
59.5↔	Retropubische urethrale Suspension	71.73↔	Konstruktion des Introitus vaginae
59.6↔	Paraurethrale Suspension	71.79↔	Sonstige plastische Rekonstruktion an Vulva und Perineum

**ADRG N05****Ovariectomien und komplexe Eingriffe an den Tubae uterinae ausser bei bösartiger Neubildung**

Hauptdiagnose nicht in Tabelle N05-1 und mindestens eine Prozedur in Tabelle N05-3

**DRG N05A****Ovariectomien und komplexe Eingriffe an den Tubae uterinae ausser bei bösartiger Neubildung, mit schweren CC**

PCCL &gt; 2

**DRG N05B****Ovariectomien und komplexe Eingriffe an den Tubae uterinae ausser bei bösartiger Neubildung, bei Endometriose**

Diagnose in Tabelle N05-2

**DRG N05C****Ovariectomien und komplexe Eingriffe an den Tubae uterinae ausser bei bösartiger Neubildung****Diagnose N05-1**

C51.0	Bösartige Neubildung der Vulva: Labium majus	C57.0	Bösartige Neubildung: Tuba uterina [Fallopio]
C51.1	Bösartige Neubildung der Vulva: Labium minus	C57.1	Bösartige Neubildung: Lig latum uteri
C51.2	Bösartige Neubildung der Vulva: Klitoris	C57.2	Bösartige Neubildung: Lig teres uteri
C51.8	BNB: Vulva, mehrere Teilbereiche überlappend	C57.3	Bösartige Neubildung: Parametrium
C51.9	Bösartige Neubildung: Vulva, nicht näher bezeichnet	C57.4	Bösartige Neubildung: Uterine Adnexe, nnbez
C52	Bösartige Neubildung der Vagina	C57.7	BNB: Sonstige näher bezeichnete weibliche Genitalorgane
C53.0	Bösartige Neubildung: Endozervix	C57.8	BNB: Weibliche Genitalorgane, mehr Teilbereiche überlapp
C53.1	Bösartige Neubildung: Ektozervix	C57.9	BNB: Weibliches Genitalorgan, nicht näher bezeichnet
C53.8	BNB: Cervix uteri, mehrere Teilbereiche überlappend	C58	BNB Plazenta
C53.9	Bösartige Neubildung: Cervix uteri, nicht näher bezeichnet	C76.3	BNB ungenau bezeichneter Lokalisationen: Becken
C54.0	Bösartige Neubildung: Isthmus uteri	C79.6	Sekundäre bösartige Neubildung des Ovars
C54.1	Bösartige Neubildung: Endometrium	C79.82	Sekundäre bösartige Neubildung der Genitalorgane
C54.2	Bösartige Neubildung: Myometrium	D39.0	NB unsich/unbek Verhalt Uterus
C54.3	Bösartige Neubildung: Fundus uteri	D39.1	NB unsich/unbek Verhalt Ovar
C54.8	BNB: Corpus uteri, mehrere Teilbereiche überlappend	D39.2	NB unsich/unbek Verhalt Plazenta
C54.9	Bösartige Neubildung: Corpus uteri, nicht näher bezeichnet	D39.7	Neub unsich/unbek Verh sonst weibl Genitalorg
C55	Bösartige Neubildung des Uterus, Teil nnbez	D39.9	NB unsich/unbek Verhalt weibl Genitalorg, nnbez
C56	Bösartige Neubildung des Ovars		

**Diagnose N05-2**

N80.0	Endometriose Uterus	N80.3	Endometriose Beckenperitoneum
N80.1	Endometriose Ovar	N80.4	Endometriose Septum rectovaginale u Vagina
N80.2	Endometriose Tuba uterina	N80.5	Endometriose Darm

**Prozedur N05-3**

54.51↔	Laparoskopische Lösung von peritonealen Adhäsionen	65.64↔	Laparoskopisches Entfernen von belassenem Ovar und Tuba uterina
65.31↔	Laparoskopische einseitige Ovariectomie	65.73↔	Sonstige Salpingoovarioplastik
65.39↔	Sonstige einseitige Ovariectomie	65.81.00↔	Laparoskopische Lösung von Adhäsionen an Ovar und Tuba uterina, n.n.bez.
65.41.00↔	Laparoskopische einseitige Salpingoovarektomie, n.n.bez.	65.81.10↔	Laparoskopische Lösung von Adhäsionen an Ovar und Tuba uterina am Peritoneum des weiblichen Beckens
65.41.10↔	Laparoskopische einseitige Ovariectomie, mit beidseitige Salpingektomie	65.81.99↔	Laparoskopische Lösung von Adhäsionen an Ovar und Tuba uterina, sonstige
65.41.99↔	Laparoskopische einseitige Salpingoovarektomie, sonstige	66.02↔	Salpingostomie
65.49.00↔	Sonstige einseitige Salpingoovarektomie, n.n.bez.	66.73↔	Salpingosalpingostomie
65.49.10↔	Sonstige einseitige Salpingoovarektomie, mit beidseitige Salpingektomie	66.74↔	Salpingouterostomie
65.49.99↔	Sonstige einseitige Salpingoovarektomie, sonstige	66.79.00↔	Sonstige plastische Rekonstruktion an der Tuba uterina, n.n. bez.
65.51↔	Sonstiges Entfernen beider Ovarien während desselben operativen Eingriffs	66.79.10↔	Sonstige plastische Rekonstruktion an der Tuba uterina, offen chirurgisch (abdominal)
65.52↔	Sonstiges Entfernen eines belassenen Ovars	66.79.20↔	Sonstige plastische Rekonstruktion an der Tuba uterina, vaginal
65.53↔	Laparoskopisches Entfernen von beiden Ovarien während desselben operativen Eingriffs	66.79.21↔	Sonstige plastische Rekonstruktion an der Tuba uterina, vaginal, laparoskopisch assistiert
65.54↔	Laparoskopisches Entfernen eines belassenen Ovars	66.79.30↔	Sonstige plastische Rekonstruktion an der Tuba uterina, laparoskopisch
65.61↔	Sonstiges Entfernen beider Ovarien und Tubae uterinae während desselben operativen Eingriffs	66.79.99↔	Sonstige plastische Rekonstruktion an der Tuba uterina, sonstige
65.62↔	Sonstiges Entfernen von belassenem Ovar und Tuba uterina		
65.63↔	Laparoskopisches Entfernen von beiden Ovarien und Tubae uterinae während desselben operativen Eingriffs		

**ADRG N06****Komplexe rekonstruktive Eingriffe an den weiblichen Geschlechtsorganen**

Prozedur in Tabelle N06-1

**DRG N06A****Komplexe rekonstruktive Eingriffe an den weiblichen Geschlechtsorganen, mit schweren CC oder komplizierenden Prozeduren**

PCCL &gt; 2 oder Komplizierende Prozeduren

**DRG N06B****Komplexe rekonstruktive Eingriffe an den weiblichen Geschlechtsorganen****Prozedur N06-1**

- |           |   |           |   |
|-----------|---|-----------|---|
| 48.75↔    | Abdominale Rektopexie   | 58.93.11↔ | Implantation eines künstlichen Harnblasensphinkters                                 |
| 48.76.00↔ | Sonstige Rektopexie, n.n.bez.   | 58.94.00↔ | Adjustierbare Harninkontinenztherapie, n.n.bez.                                     |
| 48.76.10↔ | Rektopexie durch Rectotomia posterior   | 58.94.11↔ | Implantation eines Systems zur adjustierbaren Harninkontinenztherapie               |
| 48.76.11↔ | Extraaanale Mukosaresektion ( Rehn-Delorme)   | 58.94.21↔ | Entfernen eines Systems zur adjustierbaren Harninkontinenztherapie                  |
| 48.76.99↔ | Sonstige Rektopexie, sonstige   | 58.94.31↔ | Revision ohne Ersatz eines Systems zur adjustierbaren Harninkontinenztherapie       |
| 48.79↔    | Sonstige Rekonstruktion am Rektum   | 58.94.99↔ | Adjustierbare Harninkontinenztherapie, sonstige                                     |
| 48.93↔    | Verschluss einer perirektalen Fistel  | 59.6↔     | Paraurethrale Suspension  |
| 49.79.00↔ | Sonstige Rekonstruktion am Analsphinkter, n.n.bez.  | 59.71↔    | Levatorplastik zur urethrovesikal Suspension  |
| 49.79.10↔ | Anteriore Anorektoplastik   | 69.21↔    | Operation mit Interposition   |
| 49.79.11↔ | Posteriore sagittale Anorektoplastik  | 69.22↔    | Sonstige uterine Suspensionsoperation   |
| 49.79.12↔ | Erweiterte posteriore sagittale Anorektoplastik mit Eingriffen an Nachbarorganen                                    | 70.4x.00↔ | Obliteration und totale Exstirpation der Vagina, n.n.bez.                           |
| 49.79.13↔ | Abdominoperineale oder sakroabdominoperineale Durchzugsoperation  | 70.4x.10↔ | Kolpektomie, subtotal   |
| 49.79.14↔ | Anoproktoplastik  | 70.4x.20↔ | Kolpektomie, total  |
| 49.79.15↔ | Sonstige plastische Rekonstruktion bei anorektalen Anomalien  | 70.4x.30↔ | Kolpektomie, erweitert (radikal)  |
| 49.79.99↔ | Sonstige Rekonstruktion am Analsphinkter, sonstige  | 70.4x.99↔ | Obliteration und totale Exstirpation der Vagina, sonstige                           |
| 56.84.00↔ | Verschluss einer anderen Ureterfistel, n.n.bez.   | 70.50↔    | Raffung von Zystozele und Rektozele   |
| 56.84.10↔ | Verschluss einer Ureter-Darm-Fistel, offen chirurgisch  | 70.51↔    | Raffung einer Zystozele   |
| 56.84.11↔ | Verschluss einer Ureter-Darm-Fistel, laparoskopisch   | 70.52.00↔ | Raffung einer Rektozele, n.n.bez.   |
| 56.84.20↔ | Verschluss einer ureterovaginale Fistel, offen chirurgisch  | 70.52.10↔ | Douglasplastik  |
| 56.84.21↔ | Verschluss einer ureterovaginale Fistel, laparoskopisch   | 70.52.99↔ | Raffung einer Rektozele, sonstige   |
| 56.84.22↔ | Verschluss einer ureterovaginale Fistel, vaginal  | 70.53↔    | Raffung einer Zystozele und Rektozele mit Transplantat oder Prothese                |
| 56.84.99↔ | Verschluss einer anderen Ureterfistel, sonstige   | 70.54↔    | Korrektur einer Zystozele mit Transplantat oder Prothese                            |
| 57.84.00↔ | Verschluss einer anderen Harnblasenfistel, n.n.bez.   | 70.55↔    | Korrektur einer Rektozele mit Transplantat oder Prothese                            |
| 57.84.10↔ | Verschluss einer vesikovaginalen Fistel, offen chirurgisch (abdominal)  | 70.61.00↔ | Konstruktion einer Vagina, n.n.bez.   |
| 57.84.11↔ | Verschluss einer vesikovaginalen Fistel, vaginal  | 70.61.11↔ | Konstruktion einer Vagina mit gestielter Haut des Penis (zur Geschlechtsumwandlung) |
| 57.84.12↔ | Verschluss einer vesikovaginalen Fistel, transvesikal   | 70.61.99↔ | Konstruktion einer Vagina, sonstige   |
| 57.84.13↔ | Verschluss einer vesikovaginalen Fistel, laparoskopisch   | 70.62↔    | Rekonstruktion der Vagina   |
| 57.84.20↔ | Verschluss einer vesikokutanen Fistel, offen chirurgisch  | 70.63↔    | Konstruktion einer Vagina mit Transplantat oder Prothese                            |
| 57.84.21↔ | Verschluss einer vesikokutanen Fistel, laparoskopisch   | 70.64↔    | Rekonstruktion der Vagina mit Transplantat oder Prothese                            |
| 57.84.99↔ | Verschluss einer anderen Harnblasenfistel, sonstige   | 70.72.00↔ | Verschluss einer kolovaginalen Fistel, n.n.bez.                                     |
| 57.85↔    | Zystourethroplastik und plastische Rekonstruktion am Harnblasenhals   | 70.72.10↔ | Verschluss einer kolovaginalen Fistel, offen chirurgisch (abdominal)                |
| 57.89↔    | Sonstige plastische Rekonstruktion an der Harnblase   | 70.72.20↔ | Verschluss einer kolovaginalen Fistel, vaginal                                      |
| 58.39.00↔ | Sonstige lokale Exzision oder Destruktion von Läsion oder Gewebe an der Urethra, n.n.bez.                           | 70.72.30↔ | Verschluss einer kolovaginalen Fistel, laparoskopisch                               |
| 58.39.10↔ | Sonstige lokale Exzision oder Destruktion von Läsion oder Gewebe an der Urethra, Exzision, offen chirurgisch        | 70.72.99↔ | Verschluss einer kolovaginalen Fistel, sonstige                                     |
| 58.39.20↔ | Sonstige lokale Exzision oder Destruktion von Läsion oder Gewebe an der Urethra, Destruktion, perkutan-transvesikal | 70.73.00↔ | Verschluss einer rektovaginalen Fistel, n.n.bez.                                    |
| 58.39.30↔ | Urethrektomie als selbstständiger Eingriff bei der Frau, einfach  | 70.73.10↔ | Verschluss einer rektovaginalen Fistel, offen chirurgisch (abdominal)               |
| 58.39.31↔ | Urethrektomie als selbstständiger Eingriff bei der Frau, radikal  | 70.73.20↔ | Verschluss einer rektovaginalen Fistel, vaginal                                     |
| 58.39.32↔ | Urethrektomie als selbstständiger Eingriff beim Mann, einfach   | 70.73.30↔ | Verschluss einer rektovaginalen Fistel, laparoskopisch                              |
| 58.39.33↔ | Urethrektomie als selbstständiger Eingriff beim Mann, radikal   | 70.73.99↔ | Verschluss einer rektovaginalen Fistel, sonstige                                    |
| 58.39.99↔ | Sonstige lokale Exzision oder Destruktion von Läsion oder Gewebe an der Urethra, sonstige                           | 70.77↔    | Suspension und Fixation der Vagina  |
| 58.43.00↔ | Verschluss einer anderen Urethrafistel, n.n.bez.  | 70.78↔    | Suspension und Fixation der Vagina mit Transplantat oder Prothese                   |
| 58.43.10↔ | Verschluss einer urethrovaginalen Fistel, offen chirurgisch (abdominal)   | 70.79.00↔ | Sonstige plastische Rekonstruktion an der Vagina, n.n.bez.                          |
| 58.43.11↔ | Verschluss einer urethrovaginalen Fistel, laparoskopisch  | 70.79.10↔ | Sonstige vaginale Kolporrhaphie mit Beckenbodenplastik                              |
| 58.43.12↔ | Verschluss einer urethrovaginalen Fistel, vaginal   | 70.79.99↔ | Sonstige plastische Rekonstruktion an der Vagina, sonstige                          |
| 58.43.20↔ | Verschluss einer urethrokutanen Fistel  | 70.92.00↔ | Sonstige Operationen am Douglasraum, n.n.bez.                                       |
| 58.43.30↔ | Verschluss einer urethrektalen Fistel   | 70.92.10↔ | Enteroelytrozelenplastik  |
| 58.43.99↔ | Verschluss einer anderen Urethrafistel, sonstige  | 70.92.99↔ | Sonstige Operationen am Douglasraum, sonstige                                       |

70.93↔	Sonstige Operationen am Douglasraum mit Transplantat oder Prothese	71.73↔	Konstruktion des Introitus vaginae
71.61↔	Partielle Vulvektomie	71.79↔	Sonstige plastische Rekonstruktion an Vulva und Perineum
71.62↔	Totale Vulvektomie		

**ADRG N07****Andere Eingriffe an Uterus und Adnexen ausser bei bösartiger Neubildung, mit komplexer Diagnose**

Hauptdiagnose in Tabelle N07-1 und Prozedur in Tabelle N07-2

**DRG N07Z****Andere Eingriffe an Uterus und Adnexen ausser bei bösartiger Neubildung, mit komplexer Diagnose****Hauptdiagnose N07-1**

N70.0	Akute Salpingitis u Oophoritis	N73.5	Pelveoperitonitis Frau, nnbez
N70.1	Chronische Salpingitis u Oophoritis	N73.6	Peritoneale Adhäsionen im weiblichen Becken
N70.9	Salpingitis u Oophoritis, nnbez	N73.8	Sonst nbez entzündliche KH im weiblichen Becken
N71.0	Akute entz KH Uterus, ausgenommen Zervix	N73.9	Entz Krankheit im weiblichen Becken, nnbez
N71.1	Chron entz KH Uterus, ausgenommen Zervix	N80.0	Endometriose Uterus
N71.9	Entz KH Uterus, ausgenommen Zervix, nnbez	N80.1	Endometriose Ovar
N73.0	Akute Parametritis u Entz Beckenbindegewebe	N80.2	Endometriose Tuba uterina
N73.1	Chron Parametritis u Entz Beckenbindegewebe	N80.3	Endometriose Beckenperitoneum
N73.2	Nnbez Parametritis u Entz Beckenbindegewebe	N80.4	Endometriose Septum rectovaginae u Vagina
N73.3	Akute Pelveoperitonitis Frau	N80.8	Sonstige Endometriose
N73.4	Chronische Pelveoperitonitis Frau	N80.9	Endometriose, nnbez

**Prozedur N07-2**

54.23↔	Biopsie am Peritoneum	65.89.12↔	Sonstige Lösung von Adhäsionen von Ovar und Tuba uterina am Peritoneum des weiblichen Beckens, offen chirurgisch
59.91↔	Exzision am perirenaln oder perivesikalen Gewebe	65.89.13↔	Sonstige Lösung von Adhäsionen von Ovar und Tuba uterina am Peritoneum des weiblichen Beckens, mit mikrochirurgischer Versorgung
59.92↔	Sonstige Operationen am perirenaln oder perivesikalen Gewebe	65.89.99↔	Sonstige Lösung von Adhäsionen von Ovar und Tuba uterina, sonstige
65.01↔	Laparoskopische Ovariectomie	65.92↔	Ovar-Transplantation
65.09↔	Sonstige Ovariectomie	65.93↔	Manuelle Ruptur einer ovariellen Zyste
65.11↔	Aspirationsbiopsie am Ovar	65.94↔	Denervation am Ovar
65.12↔	Sonstige Biopsie am Ovar	65.95↔	Lösung einer Torsion am Ovar
65.13↔	Laparoskopische Biopsie am Ovar	65.99↔	Sonstige Operationen am Ovar
65.14↔	Sonstige laparoskopische diagnostische Massnahmen am Ovar	66.01↔	Salpingotomie
65.21↔	Marsupialisation einer ovariellen Zyste	66.11.00↔	Biopsie an den Tubae uterinae, n.n.bez.
65.22↔	Keilresektion am Ovar	66.11.20↔	Biopsie an den Tubae uterinae durch Inzision (offen)
65.23↔	Laparoskopische Marsupialisation einer ovariellen Zyste	66.11.99↔	Biopsie an den Tubae uterinae, sonstige
65.24↔	Laparoskopische Keilresektion am Ovar	66.39.00↔	Sonstige beidseitige Destruktion oder Verschluss der Tubae uterinae, n.n.bez.
65.25↔	Sonstige laparoskopische lokale Exzision oder Destruktion am Ovar	66.39.10↔	Sonstige beidseitige Destruktion oder Verschluss der Tubae uterinae, durch Elektrokoagulation
65.29↔	Sonstige lokale Exzision oder Destruktion am Ovar	66.39.99↔	Sonstige beidseitige Destruktion oder Verschluss der Tubae uterinae, sonstige
65.39↔	Sonstige einseitige Ovariectomie	66.4x.00↔	Totale einseitige Salpingektomie, n.n.bez
65.51↔	Sonstiges Entfernen beider Ovarien während desselben operativen Eingriffs	66.4x.10↔	Totale einseitige Salpingektomie, offen chirurgisch (abdominal)
65.71↔	Sonstige einfache Naht am Ovar	66.4x.20↔	Totale einseitige Salpingektomie, laparoskopisch
65.72↔	Sonstige Reimplantation eines Ovars	66.4x.99↔	Totale einseitige Salpingektomie, sonstige
65.73↔	Sonstige Salpingoovarioplastik	66.51.00↔	Entfernen beider Tubae uterinae im gleichen Eingriff, n.n.bez
65.74↔	Laparoskopische einfache Naht am Ovar	66.51.10↔	Entfernen beider Tubae uterinae im gleichen Eingriff, offen chirurgisch (abdominal)
65.75↔	Laparoskopische Reimplantation eines Ovars	66.51.20↔	Entfernen beider Tubae uterinae im gleichen Eingriff, laparoskopisch
65.76↔	Laparoskopische Salpingoovarioplastik	66.51.99↔	Entfernen beider Tubae uterinae im gleichen Eingriff, sonstige
65.79↔	Sonstige plastische Rekonstruktion am Ovar	66.52↔	Entfernen einer belassenen Tuba uterina
65.81.00↔	Laparoskopische Lösung von Adhäsionen an Ovar und Tuba uterina, n.n.bez.	66.61.00↔	Exzision oder Destruktion einer Läsion einer Tuba uterina, n.n.bez.
65.81.10↔	Laparoskopische Lösung von Adhäsionen an Ovar und Tuba uterina am Peritoneum des weiblichen Beckens	66.61.10↔	Exzision oder Destruktion einer Läsion einer Tuba uterina, offen chirurgisch (abdominal)
65.81.99↔	Laparoskopische Lösung von Adhäsionen an Ovar und Tuba uterina, sonstige	66.61.20↔	Exzision oder Destruktion einer Läsion einer Tuba uterina, vaginal
65.89.00↔	Sonstige Lösung von Adhäsionen von Ovar und Tuba uterina, n.n.bez.		
65.89.10↔	Sonstige Lösung von Adhäsionen von Ovar und Tuba uterina, offen chirurgisch		
65.89.11↔	Sonstige Lösung von Adhäsionen von Ovar und Tuba uterina, mit mikrochirurgischer Versorgung		

66.61.21↔	Exzision oder Destruktion einer Läsion einer Tuba uterina, vaginal, laparoskopisch assistiert	66.95↔	Insufflation einer therapeutischen Substanz in die Tubae uterinae
66.61.30↔	Exzision oder Destruktion einer Läsion einer Tuba uterina, laparoskopisch	66.96↔	Dilatation einer Tuba uterina
66.61.99↔	Exzision oder Destruktion einer Läsion einer Tuba uterina, sonstige	66.97↔	Fimbrienimplantation in die Uteruswand
66.62↔	Salpingektomie mit Entfernen einer Eileiterschwangerschaft	66.99↔	Sonstige Operation an einer Tuba uterina
66.63.00↔	Beidseitige partielle Salpingektomie, n.n.bez.	68.0↔	Hysterotomie
66.63.10↔	Beidseitige partielle Salpingektomie, offen chirurgisch (abdominal)	68.13↔	Offene Biopsie am Uterus
66.63.20↔	Beidseitige partielle Salpingektomie, vaginal	68.14↔	Offene Biopsie an den uterinen Ligamenten
66.63.21↔	Beidseitige partielle Salpingektomie, vaginal, laparoskopisch assistiert	68.15↔	Geschlossene Biopsie an den uterinen Ligamenten
66.63.30↔	Beidseitige partielle Salpingektomie, laparoskopisch	68.16↔	Geschlossene Biopsie am Uterus
66.63.99↔	Beidseitige partielle Salpingektomie, sonstige	69.23↔	Plastische Rekonstruktion bei chronischer Inversio uteri mit vaginalem Zugang
66.69.00↔	Partielle Salpingektomie, n.n.bez.	69.29↔	Sonstige plastische Rekonstruktion an Uterus und uterinem Halteapparat
66.69.10↔	Partielle Salpingektomie, offen chirurgisch (abdominal)	69.3↔	Parazervikale Uterusdenervation
66.69.20↔	Partielle Salpingektomie, vaginal	69.41↔	Naht eines Risses am Uterus
66.69.21↔	Partielle Salpingektomie, vaginal, laparoskopisch assistiert	69.42↔	Verschluss einer Uterusfistel
66.69.30↔	Partielle Salpingektomie, laparoskopisch	69.49.00↔	Sonstige plastische Rekonstruktion am Uterus und Metroplastik, n.n.bez.
66.69.99↔	Partielle Salpingektomie, sonstige	69.49.10↔	Sonstige plastische Rekonstruktion am Uterus und Metroplastik, offen chirurgisch (abdominal)
66.71↔	Einfache Naht an einer Tuba uterina	69.49.20↔	Sonstige plastische Rekonstruktion am Uterus und Metroplastik, vaginal
66.72↔	Salpingoovariostomie	69.49.21↔	Sonstige plastische Rekonstruktion am Uterus und Metroplastik, vaginal, laparoskopisch assistiert
66.79.00↔	Sonstige plastische Rekonstruktion an der Tuba uterina, n.n. bez.	69.49.30↔	Sonstige plastische Rekonstruktion am Uterus und Metroplastik, laparoskopisch
66.79.10↔	Sonstige plastische Rekonstruktion an der Tuba uterina, offen chirurgisch (abdominal)	69.49.99↔	Sonstige plastische Rekonstruktion am Uterus und Metroplastik, sonstige
66.79.20↔	Sonstige plastische Rekonstruktion an der Tuba uterina, vaginal	69.91↔	Einsetzen einer therapeutischen Uteruseinlage
66.79.21↔	Sonstige plastische Rekonstruktion an der Tuba uterina, vaginal, laparoskopisch assistiert	69.93↔	Einsetzen von Laminarien
66.79.30↔	Sonstige plastische Rekonstruktion an der Tuba uterina, laparoskopisch	69.98↔	Sonstige Operationen am uterinen Halteapparat
66.79.99↔	Sonstige plastische Rekonstruktion an der Tuba uterina, sonstige	69.99↔	Sonstige Operationen an Zervix und Uterus
66.92↔	Einseitige Destruktion oder Verschluss einer Tuba uterina	70.23↔	Biopsie am Douglasraum
66.93↔	Implantation oder Ersetzen einer Tuba uterina-Prothese	75.50↔	Naht eines frischen geburtsbedingten Uterusrisses, n.n.bez.
66.94↔	Entfernen einer Tuba uterina-Prothese	75.52↔	Naht eines frischen geburtsbedingten Risses des Corpus uteri

**ADRG N08****Endoskopische Eingriffe an den weiblichen Geschlechtsorganen**

Prozedur in Tabelle N08-1

**DRG N08Z****Endoskopische Eingriffe an den weiblichen Geschlechtsorganen****Prozedur N08-1**

47.01↔	Laparoskopische Appendektomie	56.51.11↔	Aufbau einer kutanen Ureteroileostomie, Ureteroileokutaneostomie [Ileum-Conduit] oder Ureterokolokutaneostomie [Kolon-/Sigma-Conduit], laparoskopisch
47.11↔	Laparoskopische inzidente Appendektomie	56.51.12↔	Aufbau einer kutanen Ureteroileostomie, mit Darminterponat [Conduit] (nicht kontinentes Stoma), sonstiger Zugang
54.51↔	Laparoskopische Lösung von peritonealen Adhäsionen	56.51.20↔	Aufbau einer kutanen Ureteroileostomie, Umwandlung einer anderen suprapubesikalen Harnableitung in eine kutane Ureteroileostomie
56.41.00↔	Partielle Ureterektomie, n.n.bez.	56.51.30↔	Aufbau einer kutanen Ureteroileostomie, mit Darmreservoir (kontinentes Stoma)
56.41.10↔	Partielle Ureterektomie, Resektion des Ureterostiums, perkutan-transvesikal	56.51.99↔	Aufbau einer kutanen Ureteroileostomie, sonstige
56.41.11↔	Partielle Ureterektomie, Resektion des Ureterostiums, transurethral	56.61.00↔	Aufbau einer anderen kutanen Ureterostomie, n.n.bez.
56.41.12↔	Partielle Ureterektomie, Resektion des Ureterostiums, offen chirurgisch	56.61.10↔	Aufbau einer anderen kutanen Ureterostomie, Ureterokutaneostomie und Transureterokutaneostomie, laparoskopisch
56.41.20↔	Partielle Ureterektomie, offen chirurgisch	56.61.20↔	Aufbau einer anderen kutanen Ureterostomie, Umwandlung einer anderen suprapubesikalen Harnableitung in eine kutane Ureterostomie
56.41.21↔	Partielle Ureterektomie, laparoskopisch	56.61.99↔	Aufbau einer anderen kutanen Ureterostomie, sonstige
56.41.30↔	Partielle Ureterektomie, Resektion eines Ureterstumpfes	56.71.00↔	Harnableitung in den Darm, n.n.bez.
56.41.40↔	Resektion einer Ureterozele, transurethral	56.71.10↔	Ureterosigmoideostomie mit Reservoirbildung, offen chirurgisch
56.41.41↔	Resektion einer Ureterozele, offen chirurgisch	56.71.11↔	Ureterosigmoideostomie mit Reservoirbildung, laparoskopisch
56.41.49↔	Resektion einer Ureterozele, sonstiger Zugang		
56.41.99↔	Partielle Ureterektomie, sonstige		
56.51.00↔	Aufbau einer kutanen Ureteroileostomie, n.n.bez.		
56.51.10↔	Aufbau einer kutanen Ureteroileostomie, Ureteroileokutaneostomie [Ileum-Conduit] oder Ureterokolokutaneostomie [Kolon-/Sigma-Conduit], offen chirurgisch		

56.71.20↔	Umwandlung einer anderen supravescikalen Harnableitung in eine Harnableitung in den Darm	57.6x.22↔	Partielle Zystektomie, Supratrigonale oder subtotale Resektion mit einseitiger oder beidseitiger Ureterneointplantation, offen chirurgisch
56.71.99↔	Harnableitung in den Darm, sonstige	57.6x.23↔	Partielle Zystektomie, Supratrigonale oder subtotale Resektion mit einseitiger oder beidseitiger Ureterneointplantation, laparoskopisch
56.74.00↔	Ureterozystoneostomie, n.n.bez.	57.6x.99↔	Partielle Zystektomie, sonstige
56.74.10↔	Ureterozystoneostomie, Isolierte Antirefluxplastik (z.B. nach Lich-Gregoir), offen chirurgisch	58.5x.00↔	Lösung einer Urethrastraktur, n.n.bez.
56.74.11↔	Ureterozystoneostomie, isolierte Antirefluxplastik (z.B. nach Lich-Gregoir), laparoskopisch	58.5x.10↔	Lösung einer Urethrastraktur, Transurethrale Inzision des Sphincter urethrae externus
56.74.20↔	Ureterozystoneostomie, mit Uretermodellage	58.5x.20↔	Lösung einer Urethrastraktur, Urethrotomia interna
56.74.99↔	Ureterozystoneostomie, sonstige	58.5x.99↔	Lösung einer Urethrastraktur, sonstige
56.83↔	Verschluss einer Ureterostomie	66.21↔	Beidseitige endoskopische Tubenligatur und Quetschung [zur Sterilisation]
57.58↔	Laparoskopische Exzision oder Destruktion von anderer Läsion oder Gewebe an der Harnblase	66.22.00↔	Beidseitige endoskopische Ligatur und Durchtrennung der Tubae uterinae, n.n.bez.
57.59.00↔	Offene Exzision oder Destruktion von anderer Läsion oder Gewebe an der Harnblase, n.n.bez.	66.22.10↔	Beidseitige endoskopische Ligatur und Durchtrennung der Tubae uterinae, mit partieller Salpingektomie
57.59.10↔	Offene Exzision oder Destruktion von anderer Läsion oder Gewebe an der Harnblase, Exzision, offen chirurgisch	66.22.99↔	Beidseitige endoskopische Ligatur und Durchtrennung der Tubae uterinae, sonstige
57.59.20↔	Offene Exzision oder Destruktion von anderer Läsion oder Gewebe an der Harnblase, Myektomie	66.29.00↔	Sonstige beidseitige endoskopische Destruktion oder Verschluss der Tubae uterinae, n.n.bez.
57.59.99↔	Offene Exzision oder Destruktion von anderer Läsion oder Gewebe an der Harnblase, sonstige	66.29.10↔	Beidseitige endoskopische Destruktion oder Verschluss der Tubae uterinae, durch Elektrokoagulation
57.6x.00↔	Partielle Zystektomie, n.n.bez.	66.29.99↔	Sonstige beidseitige endoskopische Destruktion oder Verschluss der Tubae uterinae, sonstige
57.6x.10↔	Partielle Zystektomie, ohne Ureterneointplantation, offen chirurgisch	66.92↔	Einseitige Destruktion oder Verschluss einer Tuba uterina
57.6x.11↔	Partielle Zystektomie, ohne Ureterneointplantation, laparoskopisch	70.32.00↔	Exzision oder Destruktion einer Läsion im Douglasraum, n.n.bez.
57.6x.12↔	Partielle Zystektomie, mit einseitiger oder beidseitiger Ureterneointplantation, offen chirurgisch	70.32.10↔	Exzision einer Läsion im Douglasraum
57.6x.13↔	Partielle Zystektomie, mit einseitiger oder beidseitiger Ureterneointplantation, laparoskopisch	70.32.11↔	Destruktion einer Läsion im Douglasraum
57.6x.20↔	Partielle Zystektomie, Supratrigonale oder subtotale Resektion, ohne Ureterneointplantation, offen chirurgisch	70.32.99↔	Exzision oder Destruktion einer Läsion im Douglasraum, sonstige
57.6x.21↔	Partielle Zystektomie, Supratrigonale oder subtotale Resektion, ohne Ureterneointplantation, laparoskopisch		

**ADRG N09****Andere Eingriffe an Vagina, Zervix und Vulva oder Brachytherapie bei Krankheiten und Störungen der weiblichen Geschlechtsorgane ohne äusserst schwere CC**

Prozedur in Tabelle N09-1 oder Prozedur in Tabelle N09-2

**DRG N09Z****Andere Eingriffe an Vagina, Zervix und Vulva oder Brachytherapie bei Krankheiten und Störungen der weiblichen Geschlechtsorgane ohne äusserst schwere CC****Prozedur N09-1**

67.2↔	Konisation der Zervix	68.22.13↔	Inzision oder Exzision eines kongenitalen uterinen Septums, hysteroskopisch, sonographisch assistiert
67.31↔	Marsupialisation einer Zervixzyste	68.22.99↔	Inzision oder Exzision eines kongenitalen uterinen Septums, sonstige
67.32↔	Destruktion einer Läsion an der Zervix durch Kauterisation	70.11↔	Hymenotomie
67.34↔	Destruktion von Läsion oder Gewebe an der Zervix durch Elektrokoagulation	70.24.00↔	Biopsie an der Vagina, n.n.bez.
67.35↔	Destruktion von Läsion oder Gewebe an der Zervix durch Laserkoagulation	70.24.20↔	Biopsie an der Vagina, durch Inzision
67.39↔	Sonstige Exzision oder Destruktion von Läsion oder Gewebe an der Zervix	70.24.99↔	Biopsie an der Vagina, sonstige
68.21.10↔	Durchtrennung von endometrialen Synechien, n.n.bez.	71.01↔	Lösung von Adhäsionen an der Vulva
68.21.11↔	Durchtrennung von endometrialen Synechien, hysteroskopisch	71.09↔	Sonstige Inzision an Vulva und Perineum
68.21.99↔	Durchtrennung von endometrialen Synechien, sonstige	71.24↔	Exzision oder andere Destruktion einer Bartholin-Drüse (Zyste)
68.22.00↔	Inzision oder Exzision eines kongenitalen uterinen Septums, n.n.bez.	71.29↔	Sonstige Operationen an einer Bartholin-Drüse
68.22.10↔	Inzision oder Exzision eines kongenitalen uterinen Septums, vaginal	71.3↔	Sonstige lokale Exzision oder Destruktion an Vulva und Perineum
68.22.11↔	Inzision oder Exzision eines kongenitalen uterinen Septums, hysteroskopisch, ohne Kontrolle	71.71↔	Naht einer Verletzung von Vulva oder Perineum
68.22.12↔	Inzision oder Exzision eines kongenitalen uterinen Septums, hysteroskopisch, laparoskopisch assistiert	71.72↔	Verschluss einer Fistel an Vulva oder Perineum
		71.73↔	Konstruktion des Introitus vaginae
		71.79↔	Sonstige plastische Rekonstruktion an Vulva und Perineum
		71.8↔	Sonstige Operationen an der Vulva



**Prozedur N09-2**

- 92.27.00↔ Implantation oder Einsetzen radioaktiver Elemente (Brachytherapie mit umschlossenen Radionukliden), Körperoberfläche, sonstiger oder n.n.bez. Applikationsort
- 92.27.10↔ Implantation oder Einsetzen radioaktiver Elemente (Brachytherapie mit umschlossenen Radionukliden), weibliche Geschlechtsorgane, n.n.bez.
- 92.27.11↔ Implantation oder Einsetzen radioaktiver Elemente (Brachytherapie mit umschlossenen Radionukliden), intrauterin
- 92.27.12↔ Implantation oder Einsetzen radioaktiver Elemente (Brachytherapie mit umschlossenen Radionukliden), intravaginal
- 92.27.13↔ Implantation oder Einsetzen radioaktiver Elemente (Brachytherapie mit umschlossenen Radionukliden), intrauterin und intravaginal kombiniert
- 92.27.21↔ Implantation oder Einsetzen radioaktiver Elemente (Brachytherapie mit umschlossenen Radionukliden), Körperoberfläche
- 92.27.22↔ Implantation oder Einsetzen radioaktiver Elemente (Brachytherapie mit umschlossenen Radionukliden), intrakavitär
- 92.27.23↔ Implantation oder Einsetzen radioaktiver Elemente (Brachytherapie mit umschlossenen Radionukliden), intraluminal
- 92.27.30↔ Implantation oder Einsetzen radioaktiver Elemente (Brachytherapie mit umschlossenen Radionukliden), Gefäss n.n.bez.
- 92.27.31↔ Implantation oder Einsetzen radioaktiver Elemente (Brachytherapie mit umschlossenen Radionukliden), Koronargefäss
- 92.27.39↔ Implantation oder Einsetzen radioaktiver Elemente (Brachytherapie mit umschlossenen Radionukliden), sonstiges Gefäss
- 92.27.40↔ Implantation oder Einsetzen radioaktiver Elemente (Brachytherapie mit umschlossenen Radionukliden), intraoperativ
- 92.27.70↔ Radioaktive Moulagen, n.n.bez.
- 92.27.71↔ Radioaktive Moulagen, Konstruktion und Applikation von oberflächlichen radioaktiven Moulagen
- 92.27.72↔ Radioaktive Moulagen, Konstruktion und Applikation von nicht auf der Körperoberfläche verwendeten Applikatoren
- 92.27.73↔ Radioaktive Moulagen, Konstruktion und Applikation von Augenapplikatoren
- 92.27.79↔ Radioaktive Moulagen, sonstige
- 92.28.00↔ Injektion, Instillation oder orale Gabe von Radioisotopen, n.n.bez.
- 92.28.01↔ Instillation von offenen Radionukliden in Gelenke
- 92.28.02↔ Radiojodtherapie bis 1,2 GBq I-131, ohne Gabe von rekombinantem Thyreotropin (rh-TSH)
- 92.28.03↔ Radiojodtherapie bis 1,2 GBq I-131, mit Gabe von rekombinantem Thyreotropin (rh-TSH)
- 92.28.04↔ Radiojodtherapie über 1,2 bis unter 5 GBq I-131, ohne Gabe von rekombinantem Thyreotropin (rh-TSH)
- 92.28.05↔ Radiojodtherapie über 1,2 bis unter 5 GBq I-131, mit Gabe von rekombinantem Thyreotropin (rh-TSH)
- 92.28.06↔ Radiojodtherapie mit 5 und mehr GBq I-131, ohne Gabe von rekombinantem Thyreotropin (rh-TSH)
- 92.28.07↔ Radiojodtherapie mit 5 und mehr GBq I-131, mit Gabe von rekombinantem Thyreotropin (rh-TSH)
- 92.28.11↔ Therapie mit offenen Radionukliden bei Knochenmetastasen
- 92.28.13↔ Radiorezeptortherapie mit DOTA-konjugierten Somatostatin-Analoga
- 92.28.20↔ Radioimmuntherapie mit 90Y-Ibritumomab-Tiuxetan, parenteral
- 92.28.21↔ Gabe von Jod-131-MIBG (Metajodbenzylguanidin) parenteral
- 92.28.22↔ Radioimmuntherapie mit Iod 131 [I-131] tositumomab, parenteral
- 92.28.31↔ Selektive intravaskuläre Radiochemoembolisation mit I-131-Lipiodol
- 92.28.32↔ Selektive intravaskuläre Radionuklidtherapie (SIRT) durch Embolisierung von Yttrium-90-markierten Mikrosphären
- 92.28.33↔ Endovaskuläre Brachytherapie mit Rhenium-188
- 92.28.99↔ Injektion, Instillation oder orale Gabe von Radioisotopen, sonstige
- 92.29.00↔ Brachytherapie mit umschlossenen Radionukliden, n.n. bez.
- 92.29.09↔ Brachytherapie mit umschlossenen Radionukliden, sonstige
- 92.29.11↔ Interstitielle Brachytherapie mit Implantation von entfernbaren Strahlern in einer Ebene, niedrige Dosisleistung
- 92.29.12↔ Interstitielle Brachytherapie mit Implantation von entfernbaren Strahlern in einer Ebene, gepulste Dosisleistung (Pulsed dose rate)
- 92.29.13↔ Interstitielle Brachytherapie mit Implantation von entfernbaren Strahlern in einer Ebene, hohe Dosisleistung
- 92.29.19↔ Interstitielle Brachytherapie mit Implantation von entfernbaren Strahlern in einer Ebene, sonstige
- 92.29.21↔ Interstitielle Brachytherapie mit Volumenimplantation von entfernbaren Strahlern in mehreren Ebenen, niedrige Dosisleistung
- 92.29.22↔ Interstitielle Brachytherapie mit Volumenimplantation von entfernbaren Strahlern in mehreren Ebenen, gepulste Dosisleistung (Pulsed dose rate)
- 92.29.23↔ Interstitielle Brachytherapie mit Volumenimplantation von entfernbaren Strahlern in mehreren Ebenen, hohe Dosisleistung
- 92.29.24↔ Brachytherapie mit Implantation von entfernbaren Strahlern in mehreren Ebenen, hohe Dosisleistung, intraoperativ
- 92.29.29↔ Interstitielle Brachytherapie mit Volumenimplantation von entfernbaren Strahlern in mehreren Ebenen, sonstige
- 92.29.31↔ Interstitielle Brachytherapie mit Implantation von permanenten Strahlern, bis zu 10 Quellen
- 92.29.32↔ Interstitielle Brachytherapie mit Implantation von permanenten Strahlern, von 10 bis 15 Quellen
- 92.29.33↔ Interstitielle Brachytherapie mit Implantation von permanenten Strahlern, von 16 bis 20 Quellen
- 92.29.34↔ Interstitielle Brachytherapie mit Implantation von permanenten Strahlern, von 21 bis 25 Quellen
- 92.29.35↔ Interstitielle Brachytherapie mit Implantation von permanenten Strahlern, von 26 bis bis 30 Quellen
- 92.29.36↔ Interstitielle Brachytherapie mit Implantation von permanenten Strahlern, von 31 bis bis 35 Quellen
- 92.29.37↔ Interstitielle Brachytherapie mit Implantation von permanenten Strahlern, von 36 bis bis 40 Quellen
- 92.29.38↔ Interstitielle Brachytherapie mit Implantation von permanenten Strahlern, von 41 bis bis 45 Quellen
- 92.29.39↔ Interstitielle Brachytherapie mit Implantation von permanenten Strahlern, von 46 bis bis 50 Quellen
- 92.29.3a↔ Interstitielle Brachytherapie mit Implantation von permanenten Strahlern, von 51 bis bis 55 Quellen
- 92.29.3b↔ Interstitielle Brachytherapie mit Implantation von permanenten Strahlern, von 56 bis bis 60 Quellen
- 92.29.3c↔ Interstitielle Brachytherapie mit Implantation von permanenten Strahlern, von 61 bis bis 65 Quellen
- 92.29.3d↔ Interstitielle Brachytherapie mit Implantation von permanenten Strahlern, von 66 bis bis 70 Quellen
- 92.29.3e↔ Interstitielle Brachytherapie mit Implantation von permanenten Strahlern, mehr als 70 Quellen
- 92.29.40↔ Brachytherapie mit Oberflächenapplikatoren, n.n.bez.
- 92.29.49↔ Brachytherapie mit Oberflächenapplikatoren, sonstige
- 92.29.51↔ Entfernung von umschlossenen Radionukliden oder inaktiven Applikatoren unter Anästhesie

**ADRG N10****Diagnostische Kürettage, Hysteroskopie, Sterilisation, Pertubation**

Prozedur in Tabelle N10-1 oder Prozedur in Tabelle N10-2 und nur OR-Prozeduren aus Tabelle N10-2

**DRG N10Z****Diagnostische Kürettage, Hysteroskopie, Sterilisation, Pertubation****Prozedur N10-1**

68.12.00↔	Diagnostische Endoskopie an Uterus und uterinem Halteapparat, n.n.bez.	68.12.12↔	Diagnostische Hysterosalpingoskopie
68.12.10↔	Hysteroskopie, n.n.bez.	68.12.19↔	Hysteroskopie, sonstige
68.12.11↔	Diagnostische Hysteroskopie	68.12.99↔	Diagnostische Endoskopie an Uterus und uterinem Halteapparat, sonstige

**Prozedur N10-2**

66.21↔	Beidseitige endoskopische Tubenligatur und Quetschung [zur Sterilisation]	66.32.99↔	Sonstige beidseitige Ligatur und Durchtrennung der Tubae uterinae, sonstige
66.22.00↔	Beidseitige endoskopische Ligatur und Durchtrennung der Tubae uterinae, n.n.bez.	66.39.00↔	Sonstige beidseitige Destruktion oder Verschluss der Tubae uterinae, n.n.bez.
66.22.10↔	Beidseitige endoskopische Ligatur und Durchtrennung der Tubae uterinae, mit partieller Salpingektomie	66.39.10↔	Sonstige beidseitige Destruktion oder Verschluss der Tubae uterinae, durch Elektrokoagulation
66.22.99↔	Beidseitige endoskopische Ligatur und Durchtrennung der Tubae uterinae, sonstige	66.39.99↔	Sonstige beidseitige Destruktion oder Verschluss der Tubae uterinae, sonstige
66.29.00↔	Sonstige beidseitige endoskopische Destruktion oder Verschluss der Tubae uterinae, n.n.bez.	66.8↔	Insufflation einer Tuba uterina
66.29.10↔	Beidseitige endoskopische Destruktion oder Verschluss der Tubae uterinae, durch Elektrokoagulation	66.92↔	Einseitige Destruktion oder Verschluss einer Tuba uterina
66.29.99↔	Sonstige beidseitige endoskopische Destruktion oder Verschluss der Tubae uterinae, sonstige	68.23↔	Endometrium-Abtragung
66.31↔	Sonstige beidseitige Ligatur und Quetschung der Tubae uterinae	69.09↔	Sonstige Dilatation und Curettage
66.32.00↔	Sonstige beidseitige Ligatur und Durchtrennung der Tubae uterinae, n.n.bez.	69.59↔	Sonstige Aspirationscurettage am Uterus
66.32.10↔	Sonstige beidseitige Ligatur und Durchtrennung der Tubae uterinae, mit partieller Salpingektomie	69.6↔	Chirurgische Massnahmen zur Provokation oder Regulation der Menstruation

**ADRG N11****Andere OR-Prozeduren an den weiblichen Geschlechtsorganen**

Mindestens eine Prozedur in Tabelle N11-1 oder Prozedur in Tabelle N11-2

**DRG N11A****Andere OR-Prozeduren an den weiblichen Geschlechtsorganen mit bestimmtem Eingriff oder äusserst schweren CC**

Prozedur in Tabelle N11-3 oder PCCL &gt; 3

**DRG N11B****Andere OR-Prozeduren an den weiblichen Geschlechtsorganen****Prozedur N11-1**

03.93.10↔	Implantation oder Ersetzen der Elektrode(n) eines temporären epiduralen Neurostimulators, Einzelelektrodensystems, Teststimulation	03.93.30↔	Implantation oder Ersetzen einer subduralen Elektrode zur Vorderwurzelstimulation
03.93.11↔	Implantation oder Ersetzen der Elektrode(n) eines temporären epiduralen Neurostimulators, Mehrelektrodensystems, Teststimulation	03.93.99↔	Implantation oder Ersetzen der Elektrode(n) eines spinalen Neurostimulators, sonstige
03.93.20↔	Implantation oder Ersetzen der Elektrode(n) eines permanenten epiduralen Neurostimulators, Einzelelektrodensystems, Dauerstimulation, perkutan	04.92.00↔	Implantation oder Ersetzen der Elektrode(n) eines peripheren Neurostimulators, n.n.bez.
03.93.21↔	Implantation oder Ersetzen der Elektrode(n) eines permanenten epiduralen Neurostimulators, Mehrelektrodensystems, Dauerstimulation, perkutan	04.92.10↔	Implantation oder Ersetzen der Elektrode(n) eines temporären peripheren Neurostimulators, Einzelelektrodensystems, Teststimulation
03.93.22↔	Implantation oder Ersetzen der Elektrode(n) eines permanenten epiduralen Neurostimulators, Einzelelektrodensystems, Dauerstimulation, offen chirurgisch	04.92.11↔	Implantation oder Ersetzen der Elektrode(n) eines temporären peripheren Neurostimulators, Mehrelektrodensystems, Teststimulation
03.93.23↔	Implantation oder Ersetzen der Elektrode(n) eines permanenten epiduralen Neurostimulators, Mehrelektrodensystems, Dauerstimulation, offen chirurgisch	04.92.20↔	Implantation oder Ersetzen der Elektrode(n) eines permanenten peripheren Neurostimulators, Stabelektrode, Einzelelektrodensystems, perkutan
		04.92.21↔	Implantation oder Ersetzen der Elektrode(n) eines permanenten peripheren Neurostimulators, Stabelektrode, Mehrelektrodensystems, perkutan

04.92.30↔	Implantation oder Ersetzen der Elektrode(n) eines permanenten peripheren Neurostimulators, Plattenelektrode, Einzelelektrodensystems, offen chirurgisch	40.3x.26↔	Regionale Lymphadenektomie im Rahmen eines anderen Eingriffs, mediastinal und peribronchial
04.92.31↔	Implantation oder Ersetzen der Elektrode(n) eines permanenten peripheren Neurostimulators, Plattenelektrode, Mehrelektrodensystems, offen chirurgisch	40.3x.29↔	Regionale Lymphadenektomie im Rahmen eines anderen Eingriffs, sonstige
04.92.40↔	Implantation oder Ersetzen einer Vagusnervstimulationselektrode	46.99.10↔	Dekompression des Darms
04.92.99↔	Implantation oder Ersetzen der Elektrode(n) eines peripheren Neurostimulators, sonstige	46.99.51↔	Einlegen oder Wechsel einer nicht selbstexpandierenden Prothese am Darm, offen chirurgisch
05.23↔	Lumbale Sympathektomie	46.99.52↔	Einlegen oder Wechsel einer nicht selbstexpandierenden Prothese am Darm, laparoskopisch
05.24↔	Präsakrale Sympathektomie	46.99.61↔	Einlegen oder Wechsel einer selbstexpandierenden Prothese am Darm, offen chirurgisch
34.03↔	Wiedereröffnung einer Thorakotomie	46.99.62↔	Einlegen oder Wechsel einer selbstexpandierenden Prothese am Darm, laparoskopisch
40.11.10↔	Offene (Inzisions-) Biopsie eines mediastinalen, paraaortalen, iliakalen oder pelvinen Lymphknotens	46.99.71↔	Entfernen einer Prothese am Darm, offen chirurgisch
40.11.11↔	Offene (Inzisions-) Biopsie eines zervikalen, supraklavikulären, axillären oder inguinalen Lymphknotens	46.99.72↔	Entfernen einer Prothese am Darm, laparoskopisch
40.22.00↔	Exzision eines mamma-internalen Lymphknotens, n.n.bez.	46.99.80↔	Durchtrennung der Laddschen Bänder
40.22.10↔	Exzision eines mamma-internalen Lymphknotens, thorakoskopisch	46.99.91↔	Sonstige Operationen am Darm, offen chirurgisch
40.22.20↔	Exzision eines mamma-internalen Lymphknotens, offen chirurgisch	46.99.92↔	Sonstige Operationen am Darm, laparoskopisch
40.22.99↔	Exzision eines mamma-internalen Lymphknotens, sonstige	46.99.93↔	Verschluss Mesolücke bei innerer Hernie, offen chirurgisch
40.24.00↔	Exzision eines inguinalen Lymphknotens, n.n.bez.	46.99.94↔	Verschluss Mesolücke bei innerer Hernie, laparoskopisch
40.24.10↔	Exzision eines inguinalen Lymphknotens, offen chirurgisch, ohne Markierung	47.09↔	Sonstige Appendektomie
40.24.11↔	Exzision eines inguinalen Lymphknotens, offen chirurgisch, mit Radionuklidmarkierung oder Farbstoffmarkierung (Sentinel-Lymphknotenektomie)	47.19↔	Sonstige inzidente Appendektomie
40.24.20↔	Exzision eines inguinalen Lymphknotens, laparoskopisch	47.2↔	Drainage eines Appendixabszesses
40.24.99↔	Exzision eines inguinalen Lymphknotens, sonstige	47.91↔	Appendikostomie
40.29.10↔	Exzision eines mediastinalen Lymphknotens, n.n.bez.	47.92↔	Verschluss einer Appendixfistel
40.29.11↔	Exzision eines mediastinalen Lymphknotens, offen chirurgisch	47.99↔	Sonstige Operationen an der Appendix
40.29.12↔	Exzision eines mediastinalen Lymphknotens, thorakoskopisch	50.12↔	Offene Biopsie an der Leber
40.29.19↔	Exzision eines mediastinalen Lymphknotens, sonstige	50.14↔	Laparoskopische Leberbiopsie
40.29.20↔	Exzision eines paraaortalen Lymphknotens	54.11↔	Probelaparotomie
40.29.30↔	Exzision eines iliakalen Lymphknotens	54.12.00↔	Relaparotomie, n.n.bez.
40.29.70↔	Exzision eines Lymphangioms oder Hygroma cysticum	54.12.10↔	Relaparotomie, Second-look-Laparotomie
40.29.80↔	Exzision mehrerer abdominalen Lymphknotenstationen (mit Leberbiopsie), n.n.bez.	54.12.99↔	Relaparotomie sonstige
40.29.81↔	Exzision mehrerer abdominalen Lymphknotenstationen (mit Leberbiopsie), offen chirurgisch [Staging-Laparotomie]	54.19.00↔	Sonstige Laparotomie, n.n.bez.
40.29.82↔	Exzision mehrerer abdominalen Lymphknotenstationen (mit Leberbiopsie), laparoskopisch [Staging-Laparoskopie]	54.19.10↔	Sonstige Laparotomie, Laparotomie mit Drainage
40.29.89↔	Exzision mehrerer abdominalen Lymphknotenstationen (mit Leberbiopsie), sonstige	54.19.99↔	Sonstige Laparotomie, sonstige
40.29.99↔	Einfache Exzision einer anderen lymphatischen Struktur, sonstige	54.21.00↔	Laparoskopie, n.n.bez.
40.3x.10↔	Regionale Lymphadenektomie als selbständiger Eingriff, n.n.bez.	54.21.10↔	Laparoskopie, Diagnostische Laparoskopie
40.3x.11↔	Regionale Lymphadenektomie als selbständiger Eingriff, zervikal	54.21.30↔	Laparoskopie, Laparoskopie mit Drainage
40.3x.12↔	Regionale Lymphadenektomie als selbständiger Eingriff, axillär	54.21.99↔	Laparoskopie, sonstige
40.3x.13↔	Regionale Lymphadenektomie als selbständiger Eingriff, paraaortal, pelvin, obturatorisch oder iliakal	54.4x.00↔	Exzision oder Destruktion von Peritonealgewebe, n.n.bez.
40.3x.14↔	Regionale Lymphadenektomie als selbständiger Eingriff, inguinal, offen chirurgisch	54.4x.10↔	Exzision von Appendices epiploicae
40.3x.15↔	Regionale Lymphadenektomie als selbständiger Eingriff, inguinale, laparoskopisch	54.4x.11↔	Exzision von Mesenterium
40.3x.16↔	Regionale Lymphadenektomie als selbständiger Eingriff, mediastinal und peribronchial	54.4x.12↔	Exzision von Omentum
40.3x.19↔	Regionale Lymphadenektomie als selbständiger Eingriff, sonstige	54.4x.99↔	Exzision oder Destruktion von Peritonealgewebe, sonstige
40.3x.21↔	Regionale Lymphadenektomie im Rahmen eines anderen Eingriffs, zervikal	54.51↔	Laparoskopische Lösung von peritonealen Adhäsionen
40.3x.22↔	Regionale Lymphadenektomie im Rahmen eines anderen Eingriffs, axillär	54.59↔	Sonstige Lösung von peritonealen Adhäsionen
40.3x.23↔	Regionale Lymphadenektomie im Rahmen eines anderen Eingriffs, paraaortal, pelvin oder iliakal	54.62↔	Verzögerter Verschluss einer granulierenden Abdominalwunde
40.3x.24↔	Regionale Lymphadenektomie im Rahmen eines anderen Eingriffs, obturatorisch	54.63.00↔	Sonstige Naht an der Bauchwand, n.n.bez.
40.3x.25↔	Regionale Lymphadenektomie im Rahmen eines anderen Eingriffs, inguinale	54.63.10↔	Sonstige Naht an der Bauchwand, Naht einer Verletzung an der Bauchwand
		54.63.99↔	Sonstige Naht an der Bauchwand, sonstige
		54.92↔	Entfernen eines Fremdkörpers aus der Peritonealhöhle
		54.99.00↔	Sonstige Operationen in der Abdominal-Region, n.n.bez.
		54.99.30↔	Sonstige Operationen in der Abdominal-Region, Resektion von Gewebe in der Bauchregion ohne sichere Organzuordnung
		54.99.31↔	Debulking über Laparotomie
		54.99.40↔	Sonstige Operationen in der Abdominal-Region, Revision einer kutaneoperitonealen Fistel (Katheterverweilsystem)
		54.99.41↔	Sonstige Operationen in der Abdominal-Region, Entfernung oder Verschluss einer kutaneoperitonealen Fistel (Katheterverweilsystem)
		54.99.50↔	Sonstige Operationen in der Abdominal-Region, Anlegen eines temporären Bauchwandverschlusses
		54.99.60↔	Sonstige Operationen in der Abdominal-Region, Lumbotomie
		54.99.61↔	Sonstige Operationen in der Abdominal-Region, Relumbotomie
		54.99.81↔	Revision von Kathetern mit automatischer, programmierbarer und wiederaufladbarer Pumpe zur kontinuierlichen Aszitesdrainage
		54.99.82↔	Behebung einer mechanischen Obstruktion von Kathetern mit automatischer, programmierbarer und wiederaufladbarer Pumpe zur kontinuierlichen Aszitesdrainage

54.99.99↔	Sonstige Operationen in der Abdominal-Region, sonstige	56.99.32↔	Sonstige Operationen an einem Ureter, Injektion bei Ostiuminsuffizienz, sonstiger Zugang
54.a0↔	Operationen im Retroperitonealraum, n.n.bez.	56.99.99↔	Sonstige Operationen an einem Ureter, sonstige
54.a1↔	Exzision und Destruktion von retroperitoneal gelegenen Gewebe	57.34↔	Offene Biopsie der Harnblase
54.a9↔	Operationen im Retroperitonealraum, sonstige	57.49.00↔	Sonstige transurethrale Exzision oder Destruktion von Läsion oder Gewebe der Harnblase, n.n.bez.
56.41.00↔	Partielle Ureterektomie, n.n.bez.	57.49.11↔	Sonstige transurethrale Exzision oder Destruktion von Läsion oder Gewebe der Harnblase, Destruktion, transurethral
56.41.10↔	Partielle Ureterektomie, Resektion des Ureterostiums, perkutan-transvesikal	57.49.12↔	Sonstige transurethrale Exzision oder Destruktion von Läsion oder Gewebe der Harnblase, Resektion, transurethral
56.41.11↔	Partielle Ureterektomie, Resektion des Ureterostiums, transurethral	57.49.99↔	Sonstige transurethrale Exzision oder Destruktion von Läsion oder Gewebe der Harnblase, sonstige
56.41.12↔	Partielle Ureterektomie, Resektion des Ureterostiums, offen chirurgisch	57.51↔	Exzision des Urachus
56.41.20↔	Partielle Ureterektomie, offen chirurgisch	57.58↔	Laparoskopische Exzision oder Destruktion von anderer Läsion oder Gewebe an der Harnblase
56.41.21↔	Partielle Ureterektomie, laparoskopisch	57.59.00↔	Offene Exzision oder Destruktion von anderer Läsion oder Gewebe an der Harnblase, n.n.bez.
56.41.30↔	Partielle Ureterektomie, Resektion eines Ureterstumpfes	57.59.10↔	Offene Exzision oder Destruktion von anderer Läsion oder Gewebe an der Harnblase, Exzision, offen chirurgisch
56.41.40↔	Resektion einer Ureterozele, transurethral	57.59.20↔	Offene Exzision oder Destruktion von anderer Läsion oder Gewebe an der Harnblase, Myektomie
56.41.41↔	Resektion einer Ureterozele, offen chirurgisch	57.59.99↔	Offene Exzision oder Destruktion von anderer Läsion oder Gewebe an der Harnblase, sonstige
56.41.49↔	Resektion einer Ureterozele, sonstiger Zugang	57.6x.00↔	Partielle Zystektomie, n.n.bez.
56.41.99↔	Partielle Ureterektomie, sonstige	57.6x.10↔	Partielle Zystektomie, ohne Ureterneimplantation, offen chirurgisch
56.51.00↔	Aufbau einer kutanen Ureteroileostomie, n.n.bez.	57.6x.11↔	Partielle Zystektomie, ohne Ureterneimplantation, laparoskopisch
56.51.10↔	Aufbau einer kutanen Ureteroileostomie, Ureteroileokutaneostomie [Ileum-Conduit] oder Ureterokolokutaneostomie [Kolon-/Sigma-Conduit], offen chirurgisch	57.6x.12↔	Partielle Zystektomie, mit einseitiger oder beidseitiger Ureterneimplantation, offen chirurgisch
56.51.11↔	Aufbau einer kutanen Ureteroileostomie, Ureteroileokutaneostomie [Ileum-Conduit] oder Ureterokolokutaneostomie [Kolon-/Sigma-Conduit], laparoskopisch	57.6x.13↔	Partielle Zystektomie, mit einseitiger oder beidseitiger Ureterneimplantation, laparoskopisch
56.51.12↔	Aufbau einer kutanen Ureteroileostomie, mit Darminterponat [Conduit] (nicht kontinentes Stoma), sonstiger Zugang	57.6x.20↔	Partielle Zystektomie, Supratrigonale oder subtotale Resektion, ohne Ureterneimplantation, offen chirurgisch
56.51.20↔	Aufbau einer kutanen Ureteroileostomie, Umwandlung einer anderen supravessikalen Harnableitung in eine kutane Ureteroileostomie	57.6x.21↔	Partielle Zystektomie, Supratrigonale oder subtotale Resektion, ohne Ureterneimplantation, laparoskopisch
56.51.30↔	Aufbau einer kutanen Ureteroileostomie, mit Darmreservoir (kontinentes Stoma)	57.6x.22↔	Partielle Zystektomie, Supratrigonale oder subtotale Resektion mit einseitiger oder beidseitiger Ureterneimplantation, offen chirurgisch
56.51.99↔	Aufbau einer kutanen Ureteroileostomie, sonstige	57.6x.23↔	Partielle Zystektomie, Supratrigonale oder subtotale Resektion mit einseitiger oder beidseitiger Ureterneimplantation, laparoskopisch
56.52.00↔	Revision einer kutanen Ureteroileostomie, n.n.bez.	57.6x.99↔	Partielle Zystektomie, sonstige
56.52.10↔	Revision einer kutanen Ureteroileostomie, mit Darminterponat [Conduit]	57.71.00↔	Radikale Zystektomie, n.n.bez.
56.52.20↔	Revision einer kutanen Ureteroileostomie, mit Darmreservoir (kontinentes Stoma)	57.71.10↔	Radikale Zystektomie, ohne Urethrektomie, beim Mann, offen chirurgisch
56.52.99↔	Revision einer kutanen Ureteroileostomie, sonstige	57.71.11↔	Radikale Zystektomie, ohne Urethrektomie, beim Mann, laparoskopisch
56.61.00↔	Aufbau einer anderen kutanen Ureterostomie, n.n.bez.	57.71.20↔	Radikale Zystektomie, mit Urethrektomie, beim Mann, offen chirurgisch
56.61.10↔	Aufbau einer anderen kutanen Ureterostomie, Ureterokutaneostomie und Transureterokutaneostomie, laparoskopisch	57.71.21↔	Radikale Zystektomie, mit Urethrektomie, beim Mann, laparoskopisch
56.61.20↔	Aufbau einer anderen kutanen Ureterostomie, Umwandlung einer anderen supravessikalen Harnableitung in eine kutane Ureterostomie	57.71.30↔	Radikale Zystektomie, ohne Urethrektomie, bei der Frau, offen chirurgisch
56.61.99↔	Aufbau einer anderen kutanen Ureterostomie, sonstige	57.71.31↔	Radikale Zystektomie, ohne Urethrektomie, bei der Frau, laparoskopisch
56.62↔	Revision einer ureterointestinalen Anastomose	57.71.40↔	Radikale Zystektomie, mit Urethrektomie, bei der Frau, offen chirurgisch
56.71.00↔	Harnableitung in den Darm, n.n.bez.	57.71.41↔	Radikale Zystektomie, mit Urethrektomie, bei der Frau, laparoskopisch
56.71.10↔	Ureterosigmoideostomie mit Reservoirbildung, offen chirurgisch	57.71.50↔	Radikale Zystektomie, Becken-Eviszeration (Exenteration) beim Mann, offen chirurgisch
56.71.11↔	Ureterosigmoideostomie mit Reservoirbildung, laparoskopisch	57.71.51↔	Radikale Zystektomie, Becken-Eviszeration (Exenteration) beim Mann, laparoskopisch
56.71.20↔	Umwandlung einer anderen supravessikalen Harnableitung in eine Harnableitung in den Darm	57.71.99↔	Radikale Zystektomie, sonstige
56.71.99↔	Harnableitung in den Darm, sonstige	57.79.00↔	Sonstige totale Zystektomie, n.n.bez.
56.72↔	Revision einer ureterointestinalen Anastomose	57.79.10↔	Sonstige totale Zystektomie, Einfache Zystektomie, beim Mann, offen chirurgisch
56.75↔	Transureteroureterostomie	57.79.11↔	Sonstige totale Zystektomie, Einfache Zystektomie, beim Mann, laparoskopisch
56.83↔	Verschluss einer Ureterostomie	57.79.20↔	Sonstige totale Zystektomie, Einfache Zystektomie, bei der Frau, offen chirurgisch
56.92↔	Implantation eines elektronischen Ureterstimulators		
56.93↔	Ersetzen eines elektronischen Ureterstimulators		
56.94↔	Entfernen eines elektronischen Ureterstimulators		
56.99.00↔	Sonstige Operationen an einem Ureter, n.n.bez.		
56.99.10↔	Freilegung des Ureters (zur Exploration)		
56.99.20↔	Revisionsoperation am Ureter, offen chirurgisch		
56.99.21↔	Revisionsoperation am Ureter, sonstiger Zugang		
56.99.30↔	Sonstige Operationen an einem Ureter, Injektion bei Ostiuminsuffizienz, transurethral		
56.99.31↔	Sonstige Operationen an einem Ureter, Injektion bei Ostiuminsuffizienz, offen chirurgisch		

57.79.21↔	Sonstige totale Zystektomie, Einfache Zystektomie, bei der Frau, laparoskopisch	58.5x.10↔	Lösung einer Urethrastriktur, Transurethrale Inzision des Sphincter urethrae externus
57.79.99↔	Sonstige totale Zystektomie, sonstige	58.5x.20↔	Lösung einer Urethrastriktur, Urethrotomia interna
57.81↔	Naht einer Harnblasenverletzung	58.5x.99↔	Lösung einer Urethrastriktur, sonstige
57.82↔	Verschluss einer Zystostomie	58.6↔	Dilatation der Urethra
57.83↔	Verschluss einer vesikointestinalen Fistel	58.91↔	Inzision am Periuethralgewebe
57.84.00↔	Verschluss einer anderen Harnblasenfistel, n.n.bez.	58.92↔	Exzision am Periuethralgewebe
57.84.10↔	Verschluss einer vesikovaginalen Fistel, offen chirurgisch (abdominal)	59.00↔	Retropertoneale Dissektion, n.n.bez.
57.84.11↔	Verschluss einer vesikovaginalen Fistel, vaginal	59.09↔	Sonstige Inzision am perirenal oder periureteralen Gewebe
57.84.12↔	Verschluss einer vesikovaginalen Fistel, transvesikal	59.11↔	Sonstige Lösung von perivesikalen Adhäsionen
57.84.13↔	Verschluss einer vesikovaginalen Fistel, laparoskopisch	59.12↔	Laparoskopische Lösung von perivesikalen Adhäsionen
57.84.20↔	Verschluss einer vesikokutanen Fistel, offen chirurgisch	59.19↔	Sonstige Inzision am perivesikalen Gewebe
57.84.21↔	Verschluss einer vesikokutanen Fistel, laparoskopisch	59.91↔	Exzision am perirenal oder perivesikalen Gewebe
57.84.99↔	Verschluss einer anderen Harnblasenfistel, sonstige	59.92↔	Sonstige Operationen am perirenal oder perivesikalen Gewebe
57.88↔	Sonstige Anastomose an der Harnblase	59.99↔	Sonstige Operationen an den Harnorganen
57.89↔	Sonstige plastische Rekonstruktion an der Harnblase	66.31↔	Sonstige beidseitige Ligatur und Quetschung der Tubae uterinae
57.92↔	Dilatation am Harnblasenhals	66.32.00↔	Sonstige beidseitige Ligatur und Durchtrennung der Tubae uterinae, n.n.bez.
57.96↔	Implantation eines elektronischen Blasenstimulators	66.32.10↔	Sonstige beidseitige Ligatur und Durchtrennung der Tubae uterinae, mit partieller Salpingektomie
57.97↔	Ersetzen eines elektronischen Blasenstimulators	66.32.99↔	Sonstige beidseitige Ligatur und Durchtrennung der Tubae uterinae, sonstige
57.98↔	Entfernen eines elektronischen Blasenstimulators	66.92↔	Einseitige Destruktion oder Verschluss einer Tuba uterina
58.0↔	Urethrotomie	69.19↔	Sonstige Exzision oder Destruktion an Uterus und uterinem Halteapparat
58.41↔	Naht einer Urethraverletzung	69.6↔	Chirurgische Massnahmen zur Provokation oder Regulation der Menstruation
58.42↔	Verschluss einer Urethrostomie	69.92.01↔	Behandlung wegen Infertilität, n.n.bez.
58.43.00↔	Verschluss einer anderen Urethrafistel, n.n.bez.	69.92.10↔	Künstliche Insemination, n.n.bez.
58.43.10↔	Verschluss einer urethrovaginalen Fistel, offen chirurgisch (abdominal)	69.92.11↔	Intrauterine Insemination
58.43.11↔	Verschluss einer urethrovaginalen Fistel, laparoskopisch	69.92.12↔	Direkte intraperitoneale Insemination (DIPI)
58.43.12↔	Verschluss einer urethrovaginalen Fistel, vaginal	69.92.19↔	Künstliche Insemination, sonstige
58.43.20↔	Verschluss einer urethrokutanen Fistel	69.92.20↔	Follikelpunktion und Ovumaspersion, intratubärer Gametentransfer (GIFT), n.n.bez.
58.43.30↔	Verschluss einer urethrorektalen Fistel	69.92.21↔	Perkutane Follikelpunktion (unter sonographischer Kontrolle)
58.43.99↔	Verschluss einer anderen Urethrafistel, sonstige	69.92.22↔	Laparoskopische Ovumaspersion
58.44↔	Reanastomose der Urethra	69.92.23↔	Transvaginale Ovumaspersion
58.45.00↔	Plastische Rekonstruktion bei Hypospadie oder Epispadie, n.n.bez.	69.92.24↔	Laparoskopische Ovumaspersion mit intratubärem Gametentransfer (GIFT)
58.45.10↔	Plastische Rekonstruktion bei Hypospadie oder Epispadie, bei der Frau	69.92.29↔	Follikelpunktion und Ovumaspersion, intratubärer Gametentransfer (GIFT), sonstige
58.45.20↔	Plastische Rekonstruktion bei Hypospadie oder Epispadie, beim Mann, Schaftaufrichtung und Chordektomie	69.92.30↔	In-vitro-Fertilisation (IVF) und sonstiger Transfer, n.n.bez.
58.45.21↔	Plastische Rekonstruktion bei Hypospadie oder Epispadie, beim Mann, sonstige Verfahren	69.92.31↔	Embryotransfer
58.45.99↔	Plastische Rekonstruktion bei Hypospadie oder Epispadie, sonstige	69.92.32↔	Intratubärer Zygotentransfer (ZIFT)
58.46.00↔	Sonstige Rekonstruktion der Urethra, n.n.bez.	69.92.39↔	In-vitro-Fertilisation (IVF) und sonstiger Transfer, sonstige
58.46.10↔	Rekonstruktion des distalen Teils der Urethra nach Verletzung	69.92.99↔	Behandlung wegen Infertilität, sonstige
58.46.11↔	Rekonstruktion der Pars prostatica oder der Pars membranacea der Urethra nach Verletzung	70.12↔	Kuldotomie
58.46.99↔	Sonstige Rekonstruktion der Urethra, sonstige	70.22↔	Kuldoskopie
58.47↔	Urethrale Meatoplastik	71.9↔	Sonstige Operationen an den weiblichen Geschlechtsorganen
58.49.00↔	Sonstige plastische Rekonstruktion an der Urethra, n.n.bez.	82.91↔	Lösung von Adhäsionen an der Hand
58.49.10↔	Einzeitige plastische Rekonstruktion der Urethra, mit Präputial- oder Penishaut	82.99.10↔	Sonstige Operationen an Sehnen der Hand
58.49.11↔	Einzeitige plastische Rekonstruktion der Urethra, mit Mund- oder Harnblasenschleimhaut, sonstige Rekonstruktion	82.99.20↔	Sonstige Operationen an Faszien der Hand
58.49.20↔	Zweizeitige plastische Rekonstruktion der Urethra, erste Sitzung, mit Präputial- oder Penishaut	82.99.30↔	Sonstige Operationen an Muskeln der Hand
58.49.21↔	Zweizeitige plastische Rekonstruktion der Urethra, erste Sitzung, mit Mund- oder Harnblasenschleimhaut	83.02.10↔	Myotomie, Kopf und Hals
58.49.29↔	Sonstige plastische Rekonstruktion der Urethra, zweizeitig, erste Sitzung, sonstige Rekonstruktion	83.02.11↔	Myotomie, Schulter und Axilla
58.49.30↔	Zweizeitige plastische Rekonstruktion der Urethra, zweite Sitzung, n.n.bez.	83.02.12↔	Myotomie, Oberarm und Ellenbogen
58.49.31↔	Zweizeitige plastische Rekonstruktion der Urethra, zweite Sitzung, mit Präputial- oder Penishaut	83.02.13↔	Myotomie, Unterarm
58.49.33↔	Zweizeitige plastische Rekonstruktion der Urethra, zweite Sitzung, mit Mund- oder Harnblasenschleimhaut	83.02.14↔	Myotomie, Brustwand, Bauch und Rücken
58.49.39↔	Zweizeitige plastische Rekonstruktion der Urethra, zweite Sitzung, sonstige	83.02.15↔	Myotomie, Leisten- und Genitalregion und Gesäss
58.49.40↔	Revision einer plastischen Rekonstruktion an der Urethra	83.02.16↔	Myotomie, Untere Extremität
58.49.99↔	Sonstige plastische Rekonstruktion an der Urethra, sonstige	83.02.19↔	Myotomie, Andere Lokalisation
58.5x.00↔	Lösung einer Urethrastriktur, n.n.bez.	83.03.10↔	Bursotomie, Kopf und Hals
		83.03.11↔	Bursotomie, Schulter und Axilla
		83.03.12↔	Bursotomie, Oberarm und Ellenbogen
		83.03.13↔	Bursotomie, Unterarm
		83.03.14↔	Bursotomie, Brustwand, Bauch und Rücken
		83.03.15↔	Bursotomie, Leisten- und Genitalregion und Gesäss
		83.03.16↔	Bursotomie, Untere Extremität
		83.03.19↔	Bursotomie, Andere Lokalisation

83.09.10↔	Fremdkörperentfernung aus Muskel, Sehne oder Faszie, Kopf und Hals	83.19.25↔	Desinsertion von Muskel, Sehne und Faszie, Leisten- und Genitalregion und Gesäss
83.09.11↔	Fremdkörperentfernung aus Muskel, Sehne oder Faszie, Schulter und Axilla	83.19.26↔	Desinsertion von Muskel, Sehne und Faszie, Untere Extremität
83.09.12↔	Fremdkörperentfernung aus Muskel, Sehne oder Faszie, Oberarm und Ellenbogen	83.19.29↔	Desinsertion von Muskel, Sehne und Faszie, Andere Lokalisation
83.09.13↔	Fremdkörperentfernung aus Muskel, Sehne oder Faszie, Unterarm	83.19.30↔	Lappenstieldurchtrennung nach Lappenplastik, Kopf und Hals
83.09.14↔	Fremdkörperentfernung aus Muskel, Sehne oder Faszie, Brustwand, Bauch und Rücken	83.19.31↔	Lappenstieldurchtrennung nach Lappenplastik, Schulter und Axilla
83.09.15↔	Fremdkörperentfernung aus Muskel, Sehne oder Faszie, Leisten- und Genitalregion und Gesäss	83.19.32↔	Lappenstieldurchtrennung nach Lappenplastik, Oberarm und Ellenbogen
83.09.16↔	Fremdkörperentfernung aus Muskel, Sehne oder Faszie, Untere Extremität	83.19.33↔	Lappenstieldurchtrennung nach Lappenplastik, Unterarm
83.09.19↔	Fremdkörperentfernung aus Muskel, Sehne oder Faszie, Andere Lokalisation	83.19.34↔	Lappenstieldurchtrennung nach Lappenplastik, Brustwand, Bauch und Rücken
83.09.90↔	Sonstige Inzision an den Weichteilen, Kopf und Hals	83.19.35↔	Lappenstieldurchtrennung nach Lappenplastik, Leisten- und Genitalregion und Gesäss
83.09.91↔	Sonstige Inzision an den Weichteilen, Schulter und Axilla	83.19.36↔	Lappenstieldurchtrennung nach Lappenplastik, Untere Extremität
83.09.92↔	Sonstige Inzision an den Weichteilen, Oberarm und Ellenbogen	83.19.39↔	Lappenstieldurchtrennung nach Lappenplastik, Andere Lokalisation
83.09.93↔	Sonstige Inzision an den Weichteilen, Unterarm	83.19.90↔	Sonstige Durchtrennung von Weichteilen, Kopf und Hals
83.09.94↔	Sonstige Inzision an den Weichteilen, Brustwand, Bauch und Rücken	83.19.91↔	Sonstige Durchtrennung von Weichteilen, Schulter und Axilla
83.09.95↔	Sonstige Inzision an den Weichteilen, Leisten- und Genitalregion und Gesäss	83.19.92↔	Sonstige Durchtrennung von Weichteilen, Oberarm und Ellenbogen
83.09.96↔	Sonstige Inzision an den Weichteilen, Untere Extremität	83.19.93↔	Sonstige Durchtrennung von Weichteilen, Unterarm
83.09.97↔	Sonstige Inzision an den Weichteilen, Andere Lokalisation	83.19.94↔	Sonstige Durchtrennung von Weichteilen, Brustwand, Bauch und Rücken
83.11↔	Tenotomie der Achillessehne	83.19.95↔	Sonstige Durchtrennung von Weichteilen, Leisten- und Genitalregion und Gesäss
83.12↔	Tenotomie der Hüft-Adduktoren	83.19.96↔	Sonstige Durchtrennung von Weichteilen, Untere Extremität
83.13.10↔	Inzision einer Sehne, Kopf und Hals	83.19.97↔	Sonstige Durchtrennung von Weichteilen, Andere Lokalisation
83.13.11↔	Inzision einer Sehne, Schulter und Axilla	83.21.11↔	Offene Biopsie an den Weichteilen
83.13.12↔	Inzision einer Sehne, Oberarm und Ellenbogen	83.21.21↔	Offene Biopsie am Muskel
83.13.13↔	Inzision einer Sehne, Unterarm	83.21.30↔	Biopsie an den Weichteilen, Biopsie an einem Schleimbeutel
83.13.14↔	Inzision einer Sehne, Brustwand, Bauch und Rücken	83.31.10↔	Exzision einer Läsion an einer Sehnscheide, Kopf und Hals
83.13.15↔	Inzision einer Sehne, Leisten- und Genitalregion und Gesäss	83.31.11↔	Exzision einer Läsion an einer Sehnscheide, Schulter und Axilla
83.13.16↔	Inzision einer Sehne, Untere Extremität	83.31.12↔	Exzision einer Läsion an einer Sehnscheide, Oberarm und Ellenbogen
83.13.19↔	Inzision einer Sehne, andere Lokalisation	83.31.13↔	Exzision einer Läsion an einer Sehnscheide, Unterarm
83.13.20↔	Durchtrennung einer Sehne, Kopf und Hals	83.31.14↔	Exzision einer Läsion an einer Sehnscheide, Brustwand, Bauch und Rücken
83.13.21↔	Durchtrennung einer Sehne, Schulter und Axilla	83.31.15↔	Exzision einer Läsion an einer Sehnscheide, Leisten- und Genitalregion und Gesäss
83.13.22↔	Durchtrennung einer Sehne, Oberarm und Ellenbogen	83.31.16↔	Exzision einer Läsion an einer Sehnscheide, Untere Extremität
83.13.23↔	Durchtrennung einer Sehne, Unterarm	83.31.19↔	Exzision einer Läsion an einer Sehnscheide, Andere Lokalisation
83.13.24↔	Durchtrennung einer Sehne, Brustwand, Bauch und Rücken	83.32.10↔	Exzision einer Läsion an einem Muskel, Kopf und Hals
83.13.25↔	Durchtrennung einer Sehne, Leisten- und Genitalregion und Gesäss	83.32.11↔	Exzision einer Läsion an einem Muskel, Schulter und Arm
83.13.26↔	Durchtrennung einer Sehne, Untere Extremität	83.32.12↔	Exzision einer Läsion an einem Muskel, Brustwand, Bauch und Rücken
83.13.29↔	Durchtrennung einer Sehne, Andere Lokalisation	83.32.13↔	Exzision einer Läsion an einem Muskel, Leisten- und Genitalregion und Gesäss
83.14.10↔	Fasziotomie oder Aponeurotomie, Kopf und Hals	83.32.14↔	Exzision einer Läsion an einem Muskel, Untere Extremität
83.14.11↔	Fasziotomie oder Aponeurotomie, Schulter und Axilla	83.32.19↔	Exzision einer Läsion an einem Muskel, Andere Lokalisation
83.14.12↔	Fasziotomie oder Aponeurotomie, Oberarm und Ellenbogen	83.39.10↔	Exzision einer Läsion an einer Sehne, Kopf und Hals
83.14.13↔	Fasziotomie oder Aponeurotomie, Unterarm	83.39.11↔	Exzision einer Läsion an einer Sehne, Schulter und Arm
83.14.14↔	Fasziotomie oder Aponeurotomie, Brustwand, Bauch und Rücken	83.39.12↔	Exzision einer Läsion an anderen Weichteilen, Exzision einer Läsion an einer Sehne, Brustwand, Bauch und Rücken
83.14.15↔	Fasziotomie oder Aponeurotomie, Leisten- und Genitalregion und Gesäss	83.39.13↔	Exzision einer Läsion an einer Sehne, Leisten- und Genitalregion und Gesäss
83.14.16↔	Fasziotomie oder Aponeurotomie, Untere Extremität	83.39.14↔	Exzision einer Läsion an einer Sehne, Untere Extremität
83.14.19↔	Fasziotomie oder Aponeurotomie, Andere Lokalisation	83.39.19↔	Exzision einer Läsion an einer Sehne, Andere Lokalisation
83.19.10↔	Durchtrennung eines Muskels, Kopf und Hals	83.39.20↔	Exzision einer Läsion an einer Faszie, Kopf und Hals
83.19.11↔	Durchtrennung eines Muskels, Schulter und Axilla	83.39.21↔	Exzision einer Läsion an einer Faszie, Schulter und Arm
83.19.12↔	Durchtrennung eines Muskels, Oberarm und Ellenbogen	83.39.22↔	Exzision einer Läsion an einer Faszie, Brustwand, Bauch und Rücken
83.19.13↔	Durchtrennung eines Muskels, Unterarm	83.39.23↔	Exzision einer Läsion an einer Faszie, Leisten- und Genitalregion und Gesäss
83.19.14↔	Durchtrennung eines Muskels, Brustwand, Bauch und Rücken	83.39.24↔	Exzision einer Läsion an einer Faszie, Untere Extremität
83.19.15↔	Durchtrennung eines Muskels, Leisten- und Genitalregion und Gesäss	83.39.29↔	Exzision einer Läsion an einer Faszie, Andere Lokalisation
83.19.16↔	Durchtrennung eines Muskels, Untere Extremität	83.41↔	Exzision einer Sehne zur Transplantation
83.19.19↔	Durchtrennung eines Muskels, Andere Lokalisation		
83.19.20↔	Desinsertion von Muskel, Sehne und Faszie, Kopf und Hals		
83.19.21↔	Desinsertion von Muskel, Sehne und Faszie, Schulter und Axilla		
83.19.22↔	Desinsertion von Muskel, Sehne und Faszie, Oberarm und Ellenbogen		
83.19.23↔	Desinsertion von Muskel, Sehne und Faszie, Unterarm		
83.19.24↔	Desinsertion von Muskel, Sehne und Faszie, Brustwand, Bauch und Rücken		

83.42.10↔	Sonstige Tenonektomie, Kopf und Hals	83.62.11↔	Sekundäre Naht einer Sehne, Schulter und Axilla
83.42.11↔	Sonstige Tenonektomie, Schulter und Axilla	83.62.12↔	Sekundäre Naht einer Sehne, Oberarm und Ellenbogen
83.42.12↔	Sonstige Tenonektomie, Oberarm und Ellenbogen	83.62.13↔	Sekundäre Naht einer Sehne, Unterarm
83.42.13↔	Sonstige Tenonektomie, Unterarm	83.62.14↔	Sekundäre Naht einer Sehne, Brustwand, Bauch und Rücken
83.42.14↔	Sonstige Tenonektomie, Brustwand, Bauch und Rücken	83.62.15↔	Sekundäre Naht einer Sehne, Leisten- und Genitalregion und Gesäss
83.42.15↔	Sonstige Tenonektomie, Leisten- und Genitalregion und Gesäss	83.62.16↔	Sekundäre Naht einer Sehne, Untere Extremität
83.42.16↔	Sonstige Tenonektomie, Untere Extremität	83.62.19↔	Sekundäre Naht einer Sehne, Andere Lokalisation
83.42.19↔	Sonstige Tenonektomie, Andere Lokalisation	83.64.10↔	Sonstige Naht einer Sehne, Kopf und Hals
83.44.00↔	Sonstige Fasziektomie, n.n.bez.	83.64.11↔	Sonstige Naht einer Sehne, Schulter und Axilla
83.44.10↔	Sonstige Fasziektomie, Kopf und Hals	83.64.12↔	Sonstige Naht einer Sehne, Oberarm und Ellenbogen
83.44.11↔	Sonstige Fasziektomie, Schulter und Axilla	83.64.13↔	Sonstige Naht einer Sehne, Unterarm
83.44.12↔	Sonstige Fasziektomie, Oberarm und Ellenbogen	83.64.14↔	Sonstige Naht einer Sehne, Brustwand, Bauch und Rücken
83.44.13↔	Sonstige Fasziektomie, Unterarm	83.64.15↔	Sonstige Naht einer Sehne, Leisten- und Genitalregion und Gesäss
83.44.14↔	Sonstige Fasziektomie, Brustwand, Bauch und Rücken	83.64.16↔	Sonstige Naht einer Sehne, Untere Extremität
83.44.15↔	Sonstige Fasziektomie, Leisten- und Genitalregion und Gesäss	83.64.19↔	Sonstige Naht einer Sehne, Andere Lokalisation
83.44.16↔	Sonstige Fasziektomie, Untere Extremität	83.65.10↔	Sonstige Naht an Muskel oder Faszie, Kopf und Hals
83.44.19↔	Sonstige Fasziektomie, Andere Lokalisation	83.65.11↔	Sonstige Naht an Muskel oder Faszie, Schulter und Axilla
83.44.99↔	Sonstige Fasziektomie, sonstige	83.65.12↔	Sonstige Naht an Muskel oder Faszie, Oberarm und Ellenbogen
83.45.10↔	Sonstige Myektomie, Kopf und Hals	83.65.13↔	Sonstige Naht an Muskel oder Faszie, Unterarm
83.45.11↔	Sonstige Myektomie, Schulter und Axilla	83.65.14↔	Sonstige Naht an Muskel oder Faszie, Brustwand, Bauch und Rücken
83.45.12↔	Sonstige Myektomie, Oberarm und Ellenbogen	83.65.15↔	Sonstige Naht an Muskel oder Faszie, Leisten- und Genitalregion und Gesäss
83.45.13↔	Sonstige Myektomie, Unterarm	83.65.16↔	Sonstige Naht an Muskel oder Faszie, Untere Extremität
83.45.14↔	Sonstige Myektomie, Brustwand, Bauch und Rücken	83.65.19↔	Sonstige Naht an Muskel oder Faszie, Andere Lokalisation
83.45.15↔	Sonstige Myektomie, Leisten- und Genitalregion und Gesäss	83.72.10↔	Sehnenrückverlagerung, Kopf und Hals
83.45.16↔	Sonstige Myektomie, Untere Extremität	83.72.11↔	Sehnenrückverlagerung, Schulter und Axilla
83.45.19↔	Sonstige Myektomie, Andere Lokalisation	83.72.12↔	Sehnenrückverlagerung, Oberarm und Ellenbogen
83.49.10↔	Exzision einer Sehnenscheide, Kopf und Hals	83.72.13↔	Sehnenrückverlagerung, Unterarm
83.49.11↔	Exzision einer Sehnenscheide, Schulter und Axilla	83.72.14↔	Sehnenrückverlagerung, Brustwand, Bauch und Rücken
83.49.12↔	Exzision einer Sehnenscheide, Oberarm und Ellenbogen	83.72.15↔	Sehnenrückverlagerung, Leisten- und Genitalregion und Gesäss
83.49.13↔	Exzision einer Sehnenscheide, Unterarm	83.72.16↔	Sehnenrückverlagerung, Untere Extremität
83.49.14↔	Exzision einer Sehnenscheide, Brustwand und Rücken	83.72.19↔	Sehnenrückverlagerung, Andere Lokalisation
83.49.15↔	Exzision einer Sehnenscheide, Leisten- und Genitalregion und Gesäss	83.73.10↔	Reinsertion einer Sehne, Kopf und Hals
83.49.16↔	Exzision einer Sehnenscheide, Untere Extremität	83.73.11↔	Reinsertion einer Sehne, Schulter und Axilla
83.49.19↔	Exzision einer Sehnenscheide, Andere Lokalisation	83.73.12↔	Reinsertion einer Sehne, Oberarm und Ellenbogen
83.49.20↔	Kompartimentresektion, Kopf und Hals	83.73.13↔	Reinsertion einer Sehne, Unterarm
83.49.21↔	Kompartimentresektion, Schulter und Axilla	83.73.14↔	Reinsertion einer Sehne, Brustwand, Bauch und Rücken
83.49.22↔	Kompartimentresektion, Oberarm und Ellenbogen	83.73.15↔	Reinsertion einer Sehne, Leisten- und Genitalregion und Gesäss
83.49.23↔	Kompartimentresektion, Unterarm	83.73.16↔	Reinsertion einer Sehne, Untere Extremität
83.49.24↔	Kompartimentresektion, Brustwand, Bauch und Rücken	83.73.19↔	Reinsertion einer Sehne, Andere Lokalisation
83.49.25↔	Kompartimentresektion, Leisten- und Genitalregion und Gesäss	83.74.10↔	Reinsertion eines Muskels, Kopf und Hals
83.49.26↔	Kompartimentresektion, Untere Extremität	83.74.11↔	Reinsertion eines Muskels, Schulter und Axilla
83.49.29↔	Kompartimentresektion, Andere Lokalisation	83.74.12↔	Reinsertion eines Muskels, Oberarm und Ellenbogen
83.49.30↔	Sonstige Exzision von Weichteilen, Kopf und Hals	83.74.13↔	Reinsertion eines Muskels, Unterarm
83.49.31↔	Sonstige Exzision von Weichteilen, Schulter und Axilla	83.74.14↔	Reinsertion eines Muskels, Brustwand, Bauch und Rücken
83.49.32↔	Sonstige Exzision von Weichteilen, Oberarm und Ellenbogen	83.74.15↔	Reinsertion eines Muskels, Leisten- und Genitalregion
83.49.33↔	Sonstige Exzision von Weichteilen, Unterarm	83.74.16↔	Reinsertion eines Muskels, Untere Extremität
83.49.34↔	Sonstige Exzision von Weichteilen, Brustwand, Bauch und Rücken	83.74.19↔	Reinsertion eines Muskels, Andere Lokalisation
83.49.35↔	Sonstige Exzision von Weichteilen, Leisten- und Genitalregion und Gesäss	83.77.10↔	Muskeltransfer oder -transplantation, Kopf und Hals
83.49.36↔	Sonstige Exzision von Weichteilen, Untere Extremität	83.77.11↔	Muskeltransfer oder -transplantation, Schulter und Axilla
83.49.39↔	Sonstige Exzision von Weichteilen, Andere Lokalisation	83.77.12↔	Muskeltransfer oder -transplantation, Oberarm und Ellenbogen
83.5x.10↔	Bursektomie, Kopf und Hals	83.77.13↔	Muskeltransfer oder -transplantation, Unterarm
83.5x.11↔	Bursektomie, Schulter und Axilla	83.77.14↔	Muskeltransfer oder -transplantation, Brustwand, Bauch und Rücken
83.5x.12↔	Bursektomie, Oberarm und Ellenbogen	83.77.15↔	Muskeltransfer oder -transplantation, Leisten- und Genitalregion und Gesäss
83.5x.13↔	Bursektomie, Unterarm	83.77.16↔	Muskeltransfer oder -transplantation, Untere Extremität
83.5x.14↔	Bursektomie, Brustwand, Bauch und Rücken	83.77.19↔	Muskeltransfer oder -transplantation, Andere Lokalisation
83.5x.15↔	Bursektomie, Leisten- und Genitalregion und Gesäss	83.85.10↔	Verlängerung von Muskel oder Sehne, Kopf und Hals
83.5x.16↔	Bursektomie, Untere Extremität	83.85.11↔	Verlängerung von Muskel oder Sehne, Schulter und Axilla
83.5x.19↔	Bursektomie, Andere Lokalisation	83.85.12↔	Verlängerung von Muskel oder Sehne, Oberarm und Ellenbogen
83.61.11↔	Naht einer Sehnenscheide, Schulter und Axilla	83.85.13↔	Verlängerung von Muskel oder Sehne, Unterarm
83.61.12↔	Naht einer Sehnenscheide, Oberarm und Ellenbogen	83.85.14↔	Verlängerung von Muskel oder Sehne, Brustwand, Bauch und Rücken
83.61.13↔	Naht einer Sehnenscheide, Unterarm	83.85.15↔	Verlängerung von Muskel oder Sehne, Leisten- und Genitalregion und Gesäss
83.61.14↔	Naht einer Sehnenscheide, Brustwand, Bauch und Rücken	83.85.16↔	Verlängerung von Muskel oder Sehne, Untere Extremität
83.61.15↔	Naht einer Sehnenscheide, Leisten- und Genitalregion und Gesäss	83.85.19↔	Verlängerung von Muskel oder Sehne, Andere Lokalisation
83.61.16↔	Naht einer Sehnenscheide, Untere Extremität		
83.61.19↔	Naht einer Sehnenscheide, Andere Lokalisation		
83.62.10↔	Sekundäre Naht einer Sehne, Kopf und Hals		

83.85.20↔	Verkürzung von Muskel oder Sehne, Kopf und Hals	83.88.92↔	Sonstige plastische Operationen an der Sehne, Oberarm und Ellenbogen
83.85.21↔	Verkürzung von Muskel oder Sehne, Schulter und Axilla	83.88.93↔	Sonstige plastische Operationen an der Sehne, Unterarm
83.85.22↔	Verkürzung von Muskel oder Sehne, Oberarm und Ellenbogen	83.88.94↔	Sonstige plastische Operationen an der Sehne, Brustwand, Bauch und Rücken
83.85.23↔	Verkürzung von Muskel oder Sehne, Unterarm	83.88.95↔	Sonstige plastische Operationen an der Sehne, Leisten- und Genitalregion und Gesäss
83.85.24↔	Verkürzung von Muskel oder Sehne, Brustwand, Bauch und Rücken	83.88.96↔	Sonstige plastische Operationen an der Sehne, Untere Extremität
83.85.25↔	Verkürzung von Muskel oder Sehne, Leisten- und Genitalregion und Gesäss	83.88.97↔	Sonstige plastische Operationen an der Sehne, Andere Lokalisation
83.85.26↔	Verkürzung von Muskel oder Sehne, Untere Extremität	83.89.10↔	Verlängerung, Verkürzung und Doppelung einer Faszie, Kopf und Hals
83.85.29↔	Verkürzung von Muskel oder Sehne, Andere Lokalisation	83.89.11↔	Verlängerung, Verkürzung und Doppelung einer Faszie, Schulter und Axilla
83.86↔	Quadrizepssehnen-Rekonstruktion	83.89.12↔	Verlängerung, Verkürzung und Doppelung einer Faszie, Oberarm und Ellenbogen
83.87.10↔	Muskelplastik, Kopf und Hals	83.89.13↔	Verlängerung, Verkürzung und Doppelung einer Faszie, Unterarm
83.87.11↔	Muskelplastik, Schulter und Axilla	83.89.14↔	Verlängerung, Verkürzung und Doppelung einer Faszie, Brustwand, Bauch und Rücken
83.87.12↔	Muskelplastik, Oberarm und Ellenbogen	83.89.15↔	Verlängerung, Verkürzung und Doppelung einer Faszie, Leisten- und Genitalregion und Gesäss
83.87.13↔	Muskelplastik, Unterarm	83.89.16↔	Verlängerung, Verkürzung und Doppelung einer Faszie, Untere Extremität
83.87.14↔	Muskelplastik, Brustwand, Bauch und Rücken	83.89.19↔	Verlängerung, Verkürzung und Doppelung einer Faszie, Andere Lokalisation
83.87.15↔	Muskelplastik, Leisten- und Genitalregion und Gesäss	83.89.20↔	Deckung eines Defekts an einer Faszie, Kopf und Hals
83.87.16↔	Muskelplastik, Untere Extremität	83.89.21↔	Deckung eines Defekts an einer Faszie, Schulter und Axilla
83.87.19↔	Muskelplastik, Andere Lokalisation	83.89.22↔	Deckung eines Defekts an einer Faszie, Oberarm und Ellenbogen
83.87.90↔	Sonstige plastische Operationen am Muskel, Kopf und Hals	83.89.23↔	Deckung eines Defekts an einer Faszie, Unterarm
83.87.91↔	Sonstige plastische Operationen am Muskel, Schulter und Axilla	83.89.24↔	Deckung eines Defekts an einer Faszie, Brustwand, Bauch und Rücken
83.87.92↔	Sonstige plastische Operationen am Muskel, Oberarm und Ellenbogen	83.89.25↔	Deckung eines Defekts an einer Faszie, Leisten- und Genitalregion und Gesäss
83.87.93↔	Sonstige plastische Operationen am Muskel, Unterarm	83.89.26↔	Deckung eines Defekts an einer Faszie, untere Extremität
83.87.94↔	Sonstige plastische Operationen am Muskel, Brustwand, Bauch und Rücken	83.89.29↔	Deckung eines Defekts an einer Faszie, andere Lokalisation
83.87.95↔	Sonstige plastische Operationen am Muskel, Leisten- und Genitalregion und Gesäss	83.89.90↔	Sonstige plastische Operationen an der Faszie, Kopf und Hals
83.87.96↔	Sonstige plastische Operationen am Muskel, Untere Extremität	83.89.91↔	Sonstige plastische Operationen an der Faszie, Schulter und Axilla
83.87.97↔	Sonstige plastische Operationen am Muskel, Andere Lokalisation	83.89.92↔	Sonstige plastische Operationen an der Faszie, Oberarm und Ellenbogen
83.88.10↔	Augmentation einer Sehne, Kopf und Hals	83.89.93↔	Sonstige plastische Operationen an der Faszie, Unterarm
83.88.11↔	Augmentation einer Sehne, Schulter und Axilla	83.89.94↔	Sonstige plastische Operationen an der Faszie, Brustwand, Bauch und Rücken
83.88.12↔	Augmentation einer Sehne, Oberarm und Ellenbogen	83.89.95↔	Sonstige plastische Operationen an der Faszie, Leisten- und Genitalregion und Gesäss
83.88.13↔	Augmentation einer Sehne, Unterarm	83.89.96↔	Sonstige plastische Operationen an der Faszie, Untere Extremität
83.88.14↔	Augmentation einer Sehne, Brustwand, Bauch und Rücken	83.89.97↔	Sonstige plastische Operationen an der Faszie, Andere Lokalisation
83.88.15↔	Augmentation einer Sehne, Leisten- und Genitalregion und Gesäss	83.91.10↔	Lösung von Adhäsionen von Muskel, Sehne, Faszie und Bursa, Kopf und Hals
83.88.16↔	Augmentation einer Sehne, Untere Extremität	83.91.11↔	Lösung von Adhäsionen von Muskel, Sehne, Faszie und Bursa, Schulter und Axilla
83.88.19↔	Augmentation einer Sehne, Andere Lokalisation	83.91.12↔	Lösung von Adhäsionen von Muskel, Sehne, Faszie und Bursa, Oberarm und Ellenbogen
83.88.20↔	Sehnersatzplastik, Kopf und Hals	83.91.13↔	Lösung von Adhäsionen von Muskel, Sehne, Faszie und Bursa, Unterarm
83.88.21↔	Sehnersatzplastik, Schulter und Axilla	83.91.14↔	Lösung von Adhäsionen von Muskel, Sehne, Faszie und Bursa, Brustwand, Bauch und Rücken
83.88.22↔	Sehnersatzplastik, Oberarm und Ellenbogen	83.91.15↔	Lösung von Adhäsionen von Muskel, Sehne, Faszie und Bursa, Leisten- und Genitalregion und Gesäss
83.88.23↔	Sehnersatzplastik, Unterarm	83.91.16↔	Lösung von Adhäsionen von Muskel, Sehne, Faszie und Bursa, Untere Extremität
83.88.24↔	Sehnersatzplastik, Brustwand, Bauch und Rücken	83.91.19↔	Lösung von Adhäsionen von Muskel, Sehne, Faszie und Bursa, Andere Lokalisation
83.88.25↔	Sehnersatzplastik, Leisten- und Genitalregion und Gesäss	83.92↔	Einsetzen oder Ersetzen eines Skelettmuskelstimulators
83.88.26↔	Sehnersatzplastik, Untere Extremität	83.99.10↔	Andere Operationen an Sehnen, Kopf und Hals
83.88.29↔	Sehnersatzplastik, Andere Lokalisation	83.99.11↔	Andere Operationen an Sehnen, Schulter und Axilla
83.88.30↔	Schaffung eines Sehnentransplantatlagers, Kopf und Hals	83.99.12↔	Andere Operationen an Sehnen, Oberarm und Ellenbogen
83.88.31↔	Schaffung eines Sehnentransplantatlagers, Schulter und Axilla		
83.88.32↔	Schaffung eines Sehnentransplantatlagers, Oberarm und Ellenbogen		
83.88.33↔	Schaffung eines Sehnentransplantatlagers, Unterarm		
83.88.34↔	Schaffung eines Sehnentransplantatlagers, Brustwand, Bauch und Rücken		
83.88.35↔	Schaffung eines Sehnentransplantatlagers, Leisten- und Genitalregion und Gesäss		
83.88.36↔	Schaffung eines Sehnentransplantatlagers, Untere Extremität		
83.88.39↔	Schaffung eines Sehnentransplantatlagers, Andere Lokalisation		
83.88.40↔	Tenodese, Kopf und Hals		
83.88.41↔	Tenodese, Schulter und Axilla		
83.88.42↔	Tenodese, Oberarm und Ellenbogen		
83.88.43↔	Tenodese, Unterarm		
83.88.44↔	Tenodese, Brustwand, Bauch und Rücken		
83.88.45↔	Tenodese, Leisten- und Genitalregion und Gesäss		
83.88.46↔	Tenodese, Untere Extremität		
83.88.49↔	Tenodese, Andere Lokalisation		
83.88.90↔	Sonstige plastische Operationen an der Sehne, Kopf und Hals		
83.88.91↔	Sonstige plastische Operationen an der Sehne, Schulter und Axilla		



83.99.13↔	Andere Operationen an Sehnen, Unterarm	86.08.11↔	Ersetzen einer vollständig implantierbaren Infusionspumpe zur intraventrikulären Infusion mit konstanter Flußrate (gasdruckbetrieben)
83.99.14↔	Andere Operationen an Sehnen, Brustwand, Bauch und Rücken	86.08.20↔	Ersetzen einer vollständig implantierbaren Infusionspumpe zur intrathekalen und epiduralen Infusion mit programmierbarem variablen Tagesprofil
83.99.15↔	Andere Operationen an Sehnen, Leisten- und Genitalregion und Gesäss	86.08.21↔	Ersetzen einer vollständig implantierbaren Infusionspumpe zur intrathekalen und epiduralen Infusion mit mit konstanter Flussrate (gasdruckbetrieben)
83.99.16↔	Andere Operationen an Sehnen, Untere Extremität	86.08.99↔	Ersetzen einer vollständig implantierbaren Infusionspumpe, sonstige
83.99.19↔	Andere Operationen an Sehnen, Andere Lokalisation	86.22.20‡↔	Grossflächiges Débridement von Wunde, Infektion oder Verbrennung durch Exzision mit Einlegen eines Medikamententrägers am Kopf (ausser Lippe)
83.99.20↔	Andere Operationen an Muskel, Faszie und Bursa, Kopf und Hals	86.22.27‡↔	Grossflächiges Débridement von Wunde, Infektion oder Verbrennung durch Exzision mit Einlegen eines Medikamententrägers an der Leisten- und Genitalregion
83.99.21↔	Andere Operationen an Muskel, Faszie und Bursa, Schulter und Axilla	86.22.28‡↔	Grossflächiges Débridement von Wunde, Infektion oder Verbrennung durch Exzision mit Einlegen eines Medikamententrägers an der unteren Extremität
83.99.22↔	Andere Operationen an Muskel, Faszie und Bursa, Oberarm und Ellenbogen	86.22.29‡↔	Grossflächiges Débridement von Wunde, Infektion oder Verbrennung durch Exzision mit Einlegen eines Medikamententrägers, andere Lokalisation
83.99.23↔	Andere Operationen an Muskel, Faszie und Bursa, Unterarm	86.84.10↔	Korrektur einer Narbenkontraktur oder Bride am Kopf
83.99.24↔	Andere Operationen an Muskel, Faszie und Bursa, Brustwand, Bauch und Rücken	86.84.13↔	Korrektur einer Narbenkontraktur oder Bride an Unterarm
83.99.25↔	Andere Operationen an Muskel, Faszie und Bursa, Leisten- und Genitalregion und Gesäss	86.84.14↔	Korrektur einer Narbenkontraktur oder Bride an der Hand
83.99.26↔	Andere Operationen an Muskel, Faszie und Bursa, Untere Extremität	86.84.17↔	Korrektur einer Narbenkontraktur oder Bride an der Leisten- und Genitalregion oder am Gesäss
83.99.29↔	Andere Operationen an Muskel, Faszie und Bursa, Andere Lokalisation	86.84.18↔	Korrektur einer Narbenkontraktur oder Bride an der unteren Extremität
83.99.30↔	Revision (ohne Ersetzen) eines Skelettmuskelstimulators	86.84.19↔	Korrektur einer Narbenkontraktur oder Bride an anderer Lokalisation
86.06.00↔	Einsetzen einer vollständig implantierbaren Infusionspumpe, n.n.bez.	86.88.50↔	Anlage oder Wechsel eines Systems zur Vakuumversiegelung, tiefreichend, an Knochen und Gelenken der Extremitäten
86.06.10↔	Einsetzen einer vollständig implantierbaren Infusionspumpe zur intraventrikulären Infusion mit programmierbarem variablen Tagesprofil	86.88.51↔	Anlage oder Wechsel eines Systems zur Vakuumversiegelung, tiefreichend, an Thorax, Mediastinum und Sternum
86.06.11↔	Einsetzen einer vollständig implantierbaren Infusionspumpe zur intraventrikulären Infusion mit konstanter Flussrate (gasdruckbetrieben)	86.88.52↔	Anlage oder Wechsel eines Systems zur Vakuumversiegelung, am offenen Abdomen
86.06.20↔	Einsetzen einer vollständig implantierbaren Infusionspumpe zur intrathekalen und epiduralen Infusion mit programmierbarem variablen Tagesprofil	86.88.53↔	Anlage oder Wechsel eines Systems zur Vakuumversiegelung, endorektal
86.06.21↔	Einsetzen einer vollständig implantierbaren Infusionspumpe zur intrathekalen und epiduralen Infusion mit mit konstanter Flussrate (gasdruckbetrieben)	86.88.59↔	Anlage oder Wechsel eines Systems zur Vakuumversiegelung, an Haut und Unterhaut oder sonstigen Lokalisationen
86.06.99↔	Einsetzen einer vollständig implantierbaren Infusionspumpe, sonstige		
86.08.00↔	Ersetzen einer vollständig implantierbaren Infusionspumpe, n.n.bez.		
86.08.10↔	Ersetzen einer vollständig implantierbaren Infusionspumpe zur intraventrikulären Infusion mit programmierbarem variablen Tagesprofil		

## Prozedur N11-2

54.93‡↔ Formung einer kutaneoperitonealen Fistel

## Prozedur N11-3

40.22.00↔	Exzision eines mamma-internalen Lymphknotens, n.n.bez.	40.29.80↔	Exzision mehrerer abdominaler Lymphknotenstationen (mit Leberbiopsie), n.n.bez.
40.22.10↔	Exzision eines mamma-internalen Lymphknotens, thorakoskopisch	40.29.81↔	Exzision mehrerer abdominaler Lymphknotenstationen (mit Leberbiopsie), offen chirurgisch [Staging-Laparotomie]
40.22.20↔	Exzision eines mamma-internalen Lymphknotens, offen chirurgisch	40.29.82↔	Exzision mehrerer abdominaler Lymphknotenstationen (mit Leberbiopsie), laparoskopisch [Staging-Laparoskopie]
40.22.99↔	Exzision eines mamma-internalen Lymphknotens, sonstige	40.29.89↔	Exzision mehrerer abdominaler Lymphknotenstationen (mit Leberbiopsie), sonstige
40.24.00↔	Exzision eines inguinalen Lymphknotens, n.n.bez.	40.29.99↔	Einfache Exzision einer anderen lymphatischen Struktur, sonstige
40.24.10↔	Exzision eines inguinalen Lymphknotens, offen chirurgisch, ohne Markierung	40.3x.10↔	Regionale Lymphadenektomie als selbständiger Eingriff, n.n.bez.
40.24.11↔	Exzision eines inguinalen Lymphknotens, offen chirurgisch, mit Radionuklidmarkierung oder Farbstoffmarkierung (Sentinel-Lymphnodektomie)	40.3x.11↔	Regionale Lymphadenektomie als selbständiger Eingriff, zervikal
40.24.20↔	Exzision eines inguinalen Lymphknotens, laparoskopisch	40.3x.12↔	Regionale Lymphadenektomie als selbständiger Eingriff, axillär
40.24.99↔	Exzision eines inguinalen Lymphknotens, sonstige	40.3x.13↔	Regionale Lymphadenektomie als selbständiger Eingriff, paraaortal, pelvin, obturatorisch oder iliakal
40.29.10↔	Exzision eines mediastinalen Lymphknotens, n.n.bez.	40.3x.14↔	Regionale Lymphadenektomie als selbständiger Eingriff, inguinal, offen chirurgisch
40.29.11↔	Exzision eines mediastinalen Lymphknotens, offen chirurgisch	40.3x.15↔	Regionale Lymphadenektomie als selbständiger Eingriff, inguinale, laparoskopisch
40.29.12↔	Exzision eines mediastinalen Lymphknotens, thorakoskopisch	40.3x.16↔	Regionale Lymphadenektomie als selbständiger Eingriff, mediastinal und peribronchial
40.29.19↔	Exzision eines mediastinalen Lymphknotens, sonstige		
40.29.20↔	Exzision eines paraaortalen Lymphknotens		
40.29.30↔	Exzision eines iliakalen Lymphknotens		
40.29.70↔	Exzision eines Lymphangioms oder Hygroma cysticum		

40.3x.19↔	Regionale Lymphadenektomie als selbständiger Eingriff, sonstige	56.71.10↔	Ureterosigmoideostomie mit Reservoirbildung, offen chirurgisch
40.3x.21↔	Regionale Lymphadenektomie im Rahmen eines anderen Eingriffs, zervikal	56.71.11↔	Ureterosigmoideostomie mit Reservoirbildung, laparoskopisch
40.3x.22↔	Regionale Lymphadenektomie im Rahmen eines anderen Eingriffs, axillär	56.71.20↔	Umwandlung einer anderen supravasikalen Harnableitung in eine Harnableitung in den Darm
40.3x.23↔	Regionale Lymphadenektomie im Rahmen eines anderen Eingriffs, paraaortal, pelvin oder iliakal	56.71.99↔	Harnableitung in den Darm, sonstige
40.3x.24↔	Regionale Lymphadenektomie im Rahmen eines anderen Eingriffs, obturatorisch	56.72↔	Revision einer ureterointestinalen Anastomose
40.3x.25↔	Regionale Lymphadenektomie im Rahmen eines anderen Eingriffs, inguinale	56.75↔	Transureteroureterostomie
40.3x.26↔	Regionale Lymphadenektomie im Rahmen eines anderen Eingriffs, mediastinal und peribronchial	56.92↔	Implantation eines elektronischen Ureterstimulators
40.3x.29↔	Regionale Lymphadenektomie im Rahmen eines anderen Eingriffs, sonstige	56.93↔	Ersetzen eines elektronischen Ureterstimulators
41.5↔	Totale Splenektomie	57.71.00↔	Radikale Zystektomie, n.n.bez.
46.03↔	Exteriorisation des Dickdarms	57.71.10↔	Radikale Zystektomie, ohne Urethrektomie, beim Mann, offen chirurgisch
46.10↔	Kolostomie, n.n.bez.	57.71.11↔	Radikale Zystektomie, ohne Urethrektomie, beim Mann, laparoskopisch
46.11↔	Temporäre Kolostomie	57.71.20↔	Radikale Zystektomie, mit Urethrektomie, beim Mann, offen chirurgisch
46.13↔	Permanente Kolostomie	57.71.21↔	Radikale Zystektomie, mit Urethrektomie, beim Mann, laparoskopisch
46.20↔	Ileostomie, n.n.bez.	57.71.30↔	Radikale Zystektomie, ohne Urethrektomie, bei der Frau, offen chirurgisch
46.21↔	Temporäre Ileostomie	57.71.31↔	Radikale Zystektomie, ohne Urethrektomie, bei der Frau, laparoskopisch
46.22↔	Kontinente Ileostomie	57.71.40↔	Radikale Zystektomie, mit Urethrektomie, bei der Frau, offen chirurgisch
46.23↔	Sonstige permanente Ileostomie	57.71.41↔	Radikale Zystektomie, mit Urethrektomie, bei der Frau, laparoskopisch
46.39.10↔	Sonstige Enterostomie, Anlage einer Bishop-Koop-Anastomose	57.71.50↔	Radikale Zystektomie, Becken-Eviszeration (Exenteration) beim Mann, offen chirurgisch
46.41.11↔	Neueinpflanzung eines Dünndarm-Stomas	57.71.51↔	Radikale Zystektomie, Becken-Eviszeration (Exenteration) beim Mann, laparoskopisch
46.41.12↔	Abtragung des vorverlagerten Teiles eines Dünndarm-Stomas	57.71.99↔	Radikale Zystektomie, sonstige
46.41.20↔	Umwandlung eines Dünndarm-Stomas in ein kontinentes Stoma	57.79.00↔	Sonstige totale Zystektomie, n.n.bez.
46.43.11↔	Neueinpflanzung eines Kolostomas	57.79.10↔	Sonstige totale Zystektomie, Einfache Zystektomie, beim Mann, offen chirurgisch
46.43.12↔	Abtragung des vorverlagerten Teiles eines Kolostomas	57.79.11↔	Sonstige totale Zystektomie, Einfache Zystektomie, beim Mann, laparoskopisch
46.43.20↔	Umwandlung eines Kolostomas in ein kontinentes Stoma	57.79.20↔	Sonstige totale Zystektomie, Einfache Zystektomie, bei der Frau, offen chirurgisch
54.4x.11↔	Exzision von Mesenterium	57.79.21↔	Sonstige totale Zystektomie, Einfache Zystektomie, bei der Frau, laparoskopisch
54.4x.12↔	Exzision von Omentum	57.79.99↔	Sonstige totale Zystektomie, sonstige
54.99.41↔	Sonstige Operationen in der Abdominal-Region, Entfernung oder Verschluss einer kutaneoperitonealen Fistel (Katheterveweilsystem)	57.84.10↔	Verschluss einer vesikovaginalen Fistel, offen chirurgisch (abdominal)
54.99.50↔	Sonstige Operationen in der Abdominal-Region, Anlegen eines temporären Bauchwandverschlusses	57.84.11↔	Verschluss einer vesikovaginalen Fistel, vaginal
56.51.00↔	Aufbau einer kutanen Ureteroileostomie, n.n.bez.	57.84.12↔	Verschluss einer vesikovaginalen Fistel, transvesikal
56.51.10↔	Aufbau einer kutanen Ureteroileostomie, Ureteroileokutaneostomie [Ileum-Conduit] oder Ureterokolokutaneostomie [Kolon-/Sigma-Conduit], offen chirurgisch	57.84.13↔	Verschluss einer vesikovaginalen Fistel, laparoskopisch
56.51.11↔	Aufbau einer kutanen Ureteroileostomie, Ureteroileokutaneostomie [Ileum-Conduit] oder Ureterokolokutaneostomie [Kolon-/Sigma-Conduit], laparoskopisch	57.84.20↔	Verschluss einer vesikokutanen Fistel, offen chirurgisch
56.51.12↔	Aufbau einer kutanen Ureteroileostomie, mit Darminterponat [Conduit] (nicht kontinentes Stoma), sonstiger Zugang	57.84.21↔	Verschluss einer vesikokutanen Fistel, laparoskopisch
56.51.20↔	Aufbau einer kutanen Ureteroileostomie, Umwandlung einer anderen supravasikalen Harnableitung in eine kutane Ureteroileostomie	57.84.99↔	Verschluss einer anderen Harnblasenfistel, sonstige
56.51.30↔	Aufbau einer kutanen Ureteroileostomie, mit Darmreservoir (kontinentes Stoma)	57.96↔	Implantation eines elektronischen Blasenstimulators
56.51.99↔	Aufbau einer kutanen Ureteroileostomie, sonstige	57.97↔	Ersetzen eines elektronischen Blasenstimulators
56.52.00↔	Revision einer kutanen Ureteroileostomie, n.n.bez.	58.41↔	Naht einer Urethraverletzung
56.52.10↔	Revision einer kutanen Ureteroileostomie, mit Darminterponat [Conduit]	58.49.10↔	Einzeitige plastische Rekonstruktion der Urethra, mit Präputial- oder Penishaut
56.52.20↔	Revision einer kutanen Ureteroileostomie, mit Darmreservoir (kontinentes Stoma)	58.49.11↔	Einzeitige plastische Rekonstruktion der Urethra, mit Mund- oder Harnblasenschleimhaut, sonstige Rekonstruktion
56.52.99↔	Revision einer kutanen Ureteroileostomie, sonstige	58.49.20↔	Zweizeitige plastische Rekonstruktion der Urethra, erste Sitzung, mit Präputial- oder Penishaut
56.61.00↔	Aufbau einer anderen kutanen Ureterostomie, n.n.bez.	58.49.21↔	Zweizeitige plastische Rekonstruktion der Urethra, erste Sitzung, mit Mund- oder Harnblasenschleimhaut
56.61.10↔	Aufbau einer anderen kutanen Ureterostomie, Ureterokutaneostomie und Transureterokutaneostomie, laparoskopisch	58.49.29↔	Sonstige plastische Rekonstruktion der Urethra, zweizeitig, erste Sitzung, sonstige Rekonstruktion
56.61.20↔	Aufbau einer anderen kutanen Ureterostomie, Umwandlung einer anderen supravasikalen Harnableitung in eine kutane Ureterostomie	58.49.31↔	Zweizeitige plastische Rekonstruktion der Urethra, zweite Sitzung, mit Präputial- oder Penishaut
56.61.99↔	Aufbau einer anderen kutanen Ureterostomie, sonstige	58.49.33↔	Zweizeitige plastische Rekonstruktion der Urethra, zweite Sitzung, mit Mund- oder Harnblasenschleimhaut
56.62↔	Revision einer anderen kutanen Ureterostomie	58.49.39↔	Zweizeitige plastische Rekonstruktion der Urethra, zweite Sitzung, sonstige
56.71.00↔	Harnableitung in den Darm, n.n.bez.	86.06.00↔	Einsetzen einer vollständig implantierbaren Infusionspumpe, n.n.bez.

86.06.10↔	Einsetzen einer vollständig implantierbaren Infusionspumpe zur intraventrikulären Infusion mit programmierbarem variablen Tagesprofil	86.08.10↔	Ersetzen einer vollständig implantierbaren Infusionspumpe zur intraventrikulären Infusion mit programmierbarem variablen Tagesprofil
86.06.11↔	Einsetzen einer vollständig implantierbaren Infusionspumpe zur intraventrikulären Infusion mit konstanter Flussrate (gasdruckbetrieben)	86.08.11↔	Ersetzen einer vollständig implantierbaren Infusionspumpe zur intraventrikulären Infusion mit konstanter Flussrate (gasdruckbetrieben)
86.06.20↔	Einsetzen einer vollständig implantierbaren Infusionspumpe zur intrathekalen und epiduralen Infusion mit programmierbarem variablen Tagesprofil	86.08.20↔	Ersetzen einer vollständig implantierbaren Infusionspumpe zur intrathekalen und epiduralen Infusion mit programmierbarem variablen Tagesprofil
86.06.21↔	Einsetzen einer vollständig implantierbaren Infusionspumpe zur intrathekalen und epiduralen Infusion mit konstanter Flussrate (gasdruckbetrieben)	86.08.21↔	Ersetzen einer vollständig implantierbaren Infusionspumpe zur intrathekalen und epiduralen Infusion mit konstanter Flussrate (gasdruckbetrieben)
86.06.99↔	Einsetzen einer vollständig implantierbaren Infusionspumpe, sonstige	86.08.99↔	Ersetzen einer vollständig implantierbaren Infusionspumpe, sonstige
86.08.00↔	Ersetzen einer vollständig implantierbaren Infusionspumpe, n.n.bez.		

**ADRG N13****Grosse Eingriffe an Vagina, Zervix und Vulva**

Prozedur in Tabelle N13-1

**DRG N13A****Grosse Eingriffe an Vagina, Zervix und Vulva, Alter > 80 Jahre oder schwere CC**

Alter &gt; 80 Jahre oder PCCL &gt; 2

**DRG N13B****Grosse Eingriffe an Vagina, Zervix und Vulva, Alter < 81 Jahre****Prozedur N13-1**

49.79.00↔	Sonstige Rekonstruktion am Analsphinkter, n.n.bez.	67.4x.11↔	Radikale Zervixstumpfextirpation, ohne Lymphadenektomie, offen chirurgisch (abdominal)
49.79.10↔	Anteriore Anorektoplastik	67.4x.12↔	Radikale Zervixstumpfextirpation, ohne Lymphadenektomie, vaginal
49.79.11↔	Posteriore sagittale Anorektoplastik	67.4x.13↔	Radikale Zervixstumpfextirpation, ohne Lymphadenektomie, vaginal, laparoskopisch unterstützt
49.79.12↔	Erweiterte posteriore sagittale Anorektoplastik mit Eingriffen an Nachbarorganen	67.4x.14↔	Radikale Zervixstumpfextirpation, ohne Lymphadenektomie, laparoskopisch
49.79.13↔	Abdominoperineale oder sakroabdominoperineale Durchzugsoperation	67.4x.20↔	Radikale Zervixstumpfextirpation, mit Lymphadenektomie, n.n.bez.
49.79.14↔	Anoproktoplastik	67.4x.21↔	Radikale Zervixstumpfextirpation, mit Lymphadenektomie, offen chirurgisch (abdominal)
49.79.15↔	Sonstige plastische Rekonstruktion bei anorektalen Anomalien	67.4x.22↔	Radikale Zervixstumpfextirpation, mit Lymphadenektomie, vaginal
49.79.99↔	Sonstige Rekonstruktion am Analsphinkter, sonstige	67.4x.23↔	Radikale Zervixstumpfextirpation, mit Lymphadenektomie, vaginal, laparoskopisch unterstützt
56.84.00↔	Verschluss einer anderen Ureterfistel, n.n.bez.	67.4x.24↔	Radikale Zervixstumpfextirpation, mit Lymphadenektomie, laparoskopisch
56.84.10↔	Verschluss einer Ureter-Darm-Fistel, offen chirurgisch	67.4x.29↔	Radikale Zervixstumpfextirpation, mit Lymphadenektomie, sonstige
56.84.11↔	Verschluss einer Ureter-Darm-Fistel, laparoskopisch	67.4x.30↔	Exzision eines Stumpfes an der Zervix
56.84.20↔	Verschluss einer ureterovaginalen Fistel, offen chirurgisch	67.4x.99↔	Zervixamputation, sonstige
56.84.21↔	Verschluss einer ureterovaginalen Fistel, laparoskopisch	67.51↔	Transabdominale Cerclage der Zervix
56.84.22↔	Verschluss einer ureterovaginalen Fistel, vaginal	67.59↔	Sonstige Rekonstruktion am inneren Muttermund
56.84.99↔	Verschluss einer anderen Ureterfistel, sonstige	67.61↔	Naht eines Zervixrisses
57.12↔	Lösung von intraluminalen Adhäsionen mit Inzision an der Harnblase	67.62↔	Verschluss einer zervikalen Fistel
57.21↔	Vesikostomie	67.69↔	Sonstige plastische Rekonstruktion an der Zervix
57.22↔	Revision einer Vesikostomie	68.22.00↔	Inzision oder Exzision eines kongenitalen uterinen Septums, n.n.bez.
57.23.00↔	Appendicovesikostomie, n.n.bez.	68.22.10↔	Inzision oder Exzision eines kongenitalen uterinen Septums, vaginal
57.23.11↔	Anlegen einer Appendicovesikostomie	68.22.11↔	Inzision oder Exzision eines kongenitalen uterinen Septums, hysteroskopisch, ohne Kontrolle
57.23.12↔	Oberflächliche Revision einer Appendicovesikostomie	68.22.12↔	Inzision oder Exzision eines kongenitalen uterinen Septums, hysteroskopisch, laparoskopisch assistiert
57.23.13↔	Tiefe Revision einer Appendicovesikostomie	68.22.13↔	Inzision oder Exzision eines kongenitalen uterinen Septums, hysteroskopisch, sonographisch assistiert
57.23.99↔	Appendicovesikostomie, sonstige	68.22.99↔	Inzision oder Exzision eines kongenitalen uterinen Septums, sonstige
57.93.00↔	(Postoperative) Blutstillung an der Harnblase, n.n.bez.	70.13↔	Lösung von intraluminalen Adhäsionen der Vagina
57.93.10↔	(Postoperative) Blutstillung an der Harnblase, perkutan		
57.93.11↔	(Postoperative) Blutstillung an der Harnblase, transurethral		
57.93.12↔	(Postoperative) Blutstillung an der Harnblase, offen chirurgisch		
57.93.13↔	(Postoperative) Blutstillung an der Harnblase, laparoskopisch		
57.93.14↔	(Postoperative) Blutstillung an der Harnblase, über ein Stoma		
57.93.99↔	(Postoperative) Blutstillung an der Harnblase, sonstige		
59.3↔	Pliikatur am urethrovesikalen Übergang		
59.5↔	Retropubische urethrale Suspension		
59.72↔	Implantat-Injektion in Urethra und/oder Harnblasenhals		
67.33↔	Destruktion einer Läsion an der Zervix durch Kryochirurgie		
67.4x.00↔	Zervixamputation, n.n.bez.		
67.4x.10↔	Radikale Zervixstumpfextirpation, n.n.bez.		

70.14↔	Sonstige Kolpotomie	70.73.20↔	Verschluss einer rektovaginalen Fistel, vaginal
70.31↔	Hymenexzision	70.73.30↔	Verschluss einer rektovaginalen Fistel, laparoskopisch
70.33.00↔	Exzision oder Destruktion einer Läsion an der Vagina, n.n.bez.	70.73.99↔	Verschluss einer rektovaginalen Fistel, sonstige
70.33.10↔	Destruktion einer Läsion an der Vagina, n.n.bez.	70.74↔	Verschluss einer vaginointestinalen Fistel
70.33.11↔	Destruktion einer Läsion an der Vagina, Kauterisation	70.75↔	Verschluss einer anderen Vaginalfistel
70.33.12↔	Destruktion einer Läsion an der Vagina, Elektrokoagulation	70.76↔	Hymenalplastik
70.33.13↔	Destruktion einer Läsion an der Vagina, Laserkoagulation	70.79.00↔	Sonstige plastische Rekonstruktion an der Vagina, n.n.bez.
70.33.14↔	Destruktion einer Läsion an der Vagina, Kryokoagulation	70.79.10↔	Sonstige vaginale Kolporrhaphie mit Beckenbodenplastik
70.33.99↔	Exzision oder Destruktion einer Läsion an der Vagina, sonstige	70.79.99↔	Sonstige plastische Rekonstruktion an der Vagina, sonstige
70.71↔	Naht einer Vaginaverletzung	70.8↔	Obliteration des Scheidengewölbes
70.72.00↔	Verschluss einer kolovaginalen Fistel, n.n.bez.	70.91↔	Sonstige Operationen an der Vagina
70.72.10↔	Verschluss einer kolovaginalen Fistel, offen chirurgisch (abdominal)	70.92.00↔	Sonstige Operationen am Douglasraum, n.n.bez.
70.72.20↔	Verschluss einer kolovaginalen Fistel, vaginal	70.92.10↔	Enteroelytrozelenplastik
70.72.30↔	Verschluss einer kolovaginalen Fistel, laparoskopisch	70.92.99↔	Sonstige Operationen am Douglasraum, sonstige
70.72.99↔	Verschluss einer kolovaginalen Fistel, sonstige	71.4x.00↔	Operationen an der Klitoris, n.n.bez.
70.73.00↔	Verschluss einer rektovaginalen Fistel, n.n.bez.	71.4x.10↔	Plastische Rekonstruktion der Klitoris (Ziehharmonikoplastik)
70.73.10↔	Verschluss einer rektovaginalen Fistel, offen chirurgisch (abdominal)	71.4x.99↔	Operationen an der Klitoris, sonstige

**ADRG N14****Hysterektomie mit Beckenbodenplastik ausser bei bösartiger Neubildung oder Brachytherapie bei Krankheiten und Störungen der weiblichen Geschlechtsorgane, mehr als ein Belegungstag, mit äusserst schweren CC**

Hauptdiagnose nicht in Tabelle N14-1 und Prozedur in mindestens zwei der Tabellen N14-2, N14-3 oder Prozedur in Tabelle N14-4 und Verweildauer > 1 Tag und PCCL > 3

**DRG N14Z****Hysterektomie mit Beckenbodenplastik ausser bei bösartiger Neubildung oder Brachytherapie bei Krankheiten und Störungen der weiblichen Geschlechtsorgane, mehr als ein Belegungstag, mit äusserst schweren CC****Diagnose N14-1**

C51.0	Bösartige Neubildung der Vulva: Labium majus	C57.0	Bösartige Neubildung: Tuba uterina [Fallopio]
C51.1	Bösartige Neubildung der Vulva: Labium minus	C57.1	Bösartige Neubildung: Lig latum uteri
C51.2	Bösartige Neubildung der Vulva: Klitoris	C57.2	Bösartige Neubildung: Lig teres uteri
C51.8	BNB: Vulva, mehrere Teilbereiche überlappend	C57.3	Bösartige Neubildung: Parametrium
C51.9	Bösartige Neubildung: Vulva, nicht näher bezeichnet	C57.4	Bösartige Neubildung: Uterine Adnexe, nnbez
C52	Bösartige Neubildung der Vagina	C57.7	BNB: Sonstige näher bezeichnete weibliche Genitalorgane
C53.0	Bösartige Neubildung: Endozervix	C57.8	BNB: Weibliche Genitalorgane, mehr Teilbereiche überlapp
C53.1	Bösartige Neubildung: Ektozervix	C57.9	BNB: Weibliches Genitalorgan, nicht näher bezeichnet
C53.8	BNB: Cervix uteri, mehrere Teilbereiche überlappend	C58	BNB Plazenta
C53.9	Bösartige Neubildung: Cervix uteri, nicht näher bezeichnet	C76.3	BNB ungenau bezeichneter Lokalisationen: Becken
C54.0	Bösartige Neubildung: Isthmus uteri	C79.6	Sekundäre bösartige Neubildung des Ovars
C54.1	Bösartige Neubildung: Endometrium	C79.82	Sekundäre bösartige Neubildung der Genitalorgane
C54.2	Bösartige Neubildung: Myometrium	D39.0	NB unsich/unbek Verhalt Uterus
C54.3	Bösartige Neubildung: Fundus uteri	D39.1	NB unsich/unbek Verhalt Ovar
C54.8	BNB: Corpus uteri, mehrere Teilbereiche überlappend	D39.2	NB unsich/unbek Verhalt Plazenta
C54.9	Bösartige Neubildung: Corpus uteri, nicht näher bezeichnet	D39.7	Neub unsich/unbek Verh sonst weibl Genitalorg
C55	Bösartige Neubildung des Uterus, Teil nnbez	D39.9	NB unsich/unbek Verhalt weibl Genitalorg, nnbez
C56	Bösartige Neubildung des Ovars		

**Prozedur N14-2**

40.3x.10↔	Regionale Lymphadenektomie als selbständiger Eingriff, n.n.bez.	40.3x.21↔	Regionale Lymphadenektomie im Rahmen eines anderen Eingriffs, zervikal
40.3x.11↔	Regionale Lymphadenektomie als selbständiger Eingriff, zervikal	40.3x.22↔	Regionale Lymphadenektomie im Rahmen eines anderen Eingriffs, axillär
40.3x.12↔	Regionale Lymphadenektomie als selbständiger Eingriff, axillär	40.3x.23↔	Regionale Lymphadenektomie im Rahmen eines anderen Eingriffs, paraaortal, pelvin oder Iliakal
40.3x.13↔	Regionale Lymphadenektomie als selbständiger Eingriff, paraaortal, pelvin, obturatorisch oder Iliakal	40.3x.24↔	Regionale Lymphadenektomie im Rahmen eines anderen Eingriffs, obturatorisch
40.3x.14↔	Regionale Lymphadenektomie als selbständiger Eingriff, inguinal, offen chirurgisch	40.3x.25↔	Regionale Lymphadenektomie im Rahmen eines anderen Eingriffs, inguinale
40.3x.15↔	Regionale Lymphadenektomie als selbständiger Eingriff, inguinale, laparoskopisch	40.3x.26↔	Regionale Lymphadenektomie im Rahmen eines anderen Eingriffs, mediastinal und peribronchial
40.3x.16↔	Regionale Lymphadenektomie als selbständiger Eingriff, mediastinal und peribronchial	40.3x.29↔	Regionale Lymphadenektomie im Rahmen eines anderen Eingriffs, sonstige
40.3x.19↔	Regionale Lymphadenektomie als selbständiger Eingriff, sonstige		

59.02↔	Sonstige Lösung von perirenalen oder periureteralen Adhäsionen	68.51.00↔	Laparoskopisch unterstützte vaginale Hysterektomie (LAVH), n.n.bez.
59.03.00↔	Laparoskopische Lösung von perirenalen oder periureteralen Adhäsionen, n.n.bez.	68.51.10↔	Laparoskopisch unterstützte vaginale Hysterektomie (LAVH), ohne Salpingoovarektomie, n.n.bez.
59.03.10↔	Ureterolyse ohne intraperitoneale Verlagerung, laparoskopisch	68.51.19↔	Laparoskopisch unterstützte vaginale Hysterektomie (LAVH), ohne Salpingoovarektomie, sonstige
59.03.11↔	Ureterolyse mit intraperitoneale Verlagerung, laparoskopisch	68.51.20↔	Laparoskopisch unterstützte vaginale Hysterektomie (LAVH), mit Salpingoovarektomie, n.n.bez.
59.03.99↔	Laparoskopische Lösung von perirenalen oder periureteralen Adhäsionen, sonstige	68.51.21↔	Laparoskopisch unterstützte vaginale Hysterektomie (LAVH), mit einseitiger Salpingoovarektomie
59.91↔	Exzision am perirenaln oder perivesikalen Gewebe	68.51.22↔	Laparoskopisch unterstützte vaginale Hysterektomie (LAVH), mit beidseitiger Salpingoovarektomie
68.31↔	Laparoskopische suprazervikale Hysterektomie [LSH]	68.51.29↔	Laparoskopisch unterstützte vaginale Hysterektomie (LAVH), mit Salpingoovarektomie, sonstige
68.39↔	Sonstige und nicht näher bezeichnete subtotale abdominale Hysterektomie	68.51.99↔	Laparoskopisch unterstützte vaginale Hysterektomie (LAVH), sonstige
68.41.00↔	Laparoskopische totale abdominale Hysterektomie, n.n.bez.	68.59.00↔	Sonstige und nicht näher bezeichnete vaginale Hysterektomie, n.n.bez.
68.41.09↔	Laparoskopische totale abdominale Hysterektomie, sonstige	68.59.10↔	Sonstige und nicht näher bezeichnete vaginale Hysterektomie, ohne Salpingoovarektomie, n.n.bez.
68.41.10↔	Laparoskopische totale abdominale Hysterektomie mit Salpingoovarektomie, n.n.bez.	68.59.19↔	Sonstige und nicht näher bezeichnete vaginale Hysterektomie, ohne Salpingoovarektomie, sonstige
68.41.11↔	Laparoskopische totale abdominale Hysterektomie mit einseitiger Salpingoovarektomie	68.59.20↔	Sonstige und nicht näher bezeichnete vaginale Hysterektomie, mit Salpingoovarektomie, n.n.bez.
68.41.12↔	Laparoskopische totale abdominale Hysterektomie mit beidseitiger Salpingoovarektomie	68.59.21↔	Sonstige und nicht näher bezeichnete vaginale Hysterektomie, mit einseitiger Salpingoovarektomie
68.41.19↔	Laparoskopische totale abdominale Hysterektomie mit Salpingoovarektomie, sonstige	68.59.22↔	Sonstige und nicht näher bezeichnete vaginale Hysterektomie, mit beidseitiger Salpingoovarektomie
68.49.00↔	Sonstige und nicht näher bezeichnete totale abdominale Hysterektomie, n.n.bez.	68.59.29↔	Sonstige und nicht näher bezeichnete vaginale Hysterektomie, mit Salpingoovarektomie, sonstige
68.49.09↔	Sonstige und nicht näher bezeichnete totale abdominale Hysterektomie, sonstige	68.59.99↔	Sonstige und nicht näher bezeichnete vaginale Hysterektomie, sonstige
68.49.10↔	Sonstige und nicht näher bezeichnete totale abdominale Hysterektomie ohne Salpingoovarektomie	68.9↔	Sonstige und nicht näher bezeichnete Hysterektomie
68.49.20↔	Sonstige und nicht näher bezeichnete totale abdominale Hysterektomie mit Salpingoovarektomie, n.n.bez.		
68.49.21↔	Sonstige und nicht näher bezeichnete totale abdominale Hysterektomie mit einseitiger Salpingoovarektomie		
68.49.22↔	Sonstige und nicht näher bezeichnete totale abdominale Hysterektomie mit beidseitiger Salpingoovarektomie		
68.49.29↔	Sonstige und nicht näher bezeichnete totale abdominale Hysterektomie mit Salpingoovarektomie, sonstige		

### Prozedur N14-3

70.50↔	Raffung von Zystozele und Rektozele	70.55↔	Korrektur einer Rektozele mit Transplantat oder Prothese
70.51↔	Raffung einer Zystozele	70.77↔	Suspension und Fixation der Vagina
70.52.00↔	Raffung einer Rektozele, n.n.bez.	70.78↔	Suspension und Fixation der Vagina mit Transplantat oder Prothese
70.52.10↔	Douglasplastik	70.79.00↔	Sonstige plastische Rekonstruktion an der Vagina, n.n.bez.
70.52.99↔	Raffung einer Rektozele, sonstige	70.79.10↔	Sonstige vaginale Kolporrhaphie mit Beckenbodenplastik
70.53↔	Raffung einer Zystozele und Rektozele mit Transplantat oder Prothese	70.79.99↔	Sonstige plastische Rekonstruktion an der Vagina, sonstige
70.54↔	Korrektur einer Zystozele mit Transplantat oder Prothese		

### Prozedur N14-4

92.27.00↔	Implantation oder Einsetzen radioaktiver Elemente (Brachytherapie mit umschlossenen Radionukliden), Körperoberfläche, sonstiger oder n.n.bez. Applikationsort	92.27.30↔	Implantation oder Einsetzen radioaktiver Elemente (Brachytherapie mit umschlossenen Radionukliden), Gefäss n.n.bez.
92.27.10↔	Implantation oder Einsetzen radioaktiver Elemente (Brachytherapie mit umschlossenen Radionukliden), weibliche Geschlechtsorgane, n.n.bez.	92.27.31↔	Implantation oder Einsetzen radioaktiver Elemente (Brachytherapie mit umschlossenen Radionukliden), Koronargefäss
92.27.11↔	Implantation oder Einsetzen radioaktiver Elemente (Brachytherapie mit umschlossenen Radionukliden), intrauterin	92.27.39↔	Implantation oder Einsetzen radioaktiver Elemente (Brachytherapie mit umschlossenen Radionukliden), sonstiges Gefäss
92.27.12↔	Implantation oder Einsetzen radioaktiver Elemente (Brachytherapie mit umschlossenen Radionukliden), intravaginal	92.27.40↔	Implantation oder Einsetzen radioaktiver Elemente (Brachytherapie mit umschlossenen Radionukliden), intraoperativ
92.27.13↔	Implantation oder Einsetzen radioaktiver Elemente (Brachytherapie mit umschlossenen Radionukliden), intrauterin und intravaginal kombiniert	92.27.70↔	Radioaktive Moulagen, n.n.bez.
92.27.21↔	Implantation oder Einsetzen radioaktiver Elemente (Brachytherapie mit umschlossenen Radionukliden), Körperoberfläche	92.27.71↔	Radioaktive Moulagen, Konstruktion und Applikation von oberflächlichen radioaktiven Moulagen
92.27.22↔	Implantation oder Einsetzen radioaktiver Elemente (Brachytherapie mit umschlossenen Radionukliden), intrakavitär	92.27.72↔	Radioaktive Moulagen, Konstruktion und Applikation von nicht auf der Körperoberfläche verwendeten Applikatoren
92.27.23↔	Implantation oder Einsetzen radioaktiver Elemente (Brachytherapie mit umschlossenen Radionukliden), intraluminal	92.27.73↔	Radioaktive Moulagen, Konstruktion und Applikation von Augenapplikatoren
		92.27.79↔	Radioaktive Moulagen, sonstige
		92.28.00↔	Injektion, Instillation oder orale Gabe von Radioisotopen, n.n.bez.

92.28.01↔	Instillation von offenen Radionukliden in Gelenke	92.29.23↔	Interstitielle Brachytherapie mit Volumenimplantation von entfernbaren Strahlern in mehreren Ebenen, hohe Dosisleistung
92.28.02↔	Radiojodtherapie bis 1,2 GBq I-131, ohne Gabe von rekombinantem Thyreotropin (rh-TSH)	92.29.24↔	Brachytherapie mit Implantation von entfernbaren Strahlern in mehreren Ebenen, hohe Dosisleistung, intraoperativ
92.28.03↔	Radiojodtherapie bis 1,2 GBq I-131, mit Gabe von rekombinantem Thyreotropin (rh-TSH)	92.29.29↔	Interstitielle Brachytherapie mit Volumenimplantation von entfernbaren Strahlern in mehreren Ebenen, sonstige
92.28.04↔	Radiojodtherapie über 1,2 bis unter 5 GBq I-131, ohne Gabe von rekombinantem Thyreotropin (rh-TSH)	92.29.31↔	Interstitielle Brachytherapie mit Implantation von permanenten Strahlern, bis zu 10 Quellen
92.28.05↔	Radiojodtherapie über 1,2 bis unter 5 GBq I-131, mit Gabe von rekombinantem Thyreotropin (rh-TSH)	92.29.32↔	Interstitielle Brachytherapie mit Implantation von permanenten Strahlern, von 10 bis 15 Quellen
92.28.06↔	Radiojodtherapie mit 5 und mehr GBq I-131, ohne Gabe von rekombinantem Thyreotropin (rh-TSH)	92.29.33↔	Interstitielle Brachytherapie mit Implantation von permanenten Strahlern, von 16 bis 20 Quellen
92.28.07↔	Radiojodtherapie mit 5 und mehr GBq I-131, mit Gabe von rekombinantem Thyreotropin (rh-TSH)	92.29.34↔	Interstitielle Brachytherapie mit Implantation von permanenten Strahlern, von 21 bis 25 Quellen
92.28.11↔	Therapie mit offenen Radionukliden bei Knochenmetastasen	92.29.35↔	Interstitielle Brachytherapie mit Implantation von permanenten Strahlern, von 26 bis bis 30 Quellen
92.28.13↔	Radiorezeptortherapie mit DOTA-konjugierten Somatostatin-Analoga	92.29.36↔	Interstitielle Brachytherapie mit Implantation von permanenten Strahlern, von 31 bis bis 35 Quellen
92.28.20↔	Radioimmuntherapie mit 90Y-Ibritumomab-Tiuxetan, parenteral	92.29.37↔	Interstitielle Brachytherapie mit Implantation von permanenten Strahlern, von 36 bis bis 40 Quellen
92.28.21↔	Gabe von Jod-131-MIBG (Metajodbenzylguanidin) parenteral	92.29.38↔	Interstitielle Brachytherapie mit Implantation von permanenten Strahlern, von 41 bis bis 45 Quellen
92.28.22↔	Radioimmuntherapie mit Iod 131 [I-131] tositumomab, parenteral	92.29.39↔	Interstitielle Brachytherapie mit Implantation von permanenten Strahlern, von 46 bis bis 50 Quellen
92.28.31↔	Selektive intravaskuläre Radiochemoembolisation mit I-131-Lipiodol	92.29.3a↔	Interstitielle Brachytherapie mit Implantation von permanenten Strahlern, von 51 bis bis 55 Quellen
92.28.32↔	Selektive intravaskuläre Radionuklidtherapie (SIRT) durch Embolisation von Yttrium-90-markierten Mikrosphären	92.29.3b↔	Interstitielle Brachytherapie mit Implantation von permanenten Strahlern, von 56 bis bis 60 Quellen
92.28.33↔	Endovaskuläre Brachytherapie mit Rhenium-188	92.29.3c↔	Interstitielle Brachytherapie mit Implantation von permanenten Strahlern, von 61 bis bis 65 Quellen
92.28.99↔	Injektion, Instillation oder orale Gabe von Radioisotopen, sonstige	92.29.3d↔	Interstitielle Brachytherapie mit Implantation von permanenten Strahlern, von 66 bis bis 70 Quellen
92.29.00↔	Brachytherapie mit umschlossenen Radionukliden, n.n. bez.	92.29.3e↔	Interstitielle Brachytherapie mit Implantation von permanenten Strahlern, mehr als 70 Quellen
92.29.09↔	Brachytherapie mit umschlossenen Radionukliden, sonstige	92.29.40↔	Brachytherapie mit Oberflächenapplikatoren, n.n.bez.
92.29.11↔	Interstitielle Brachytherapie mit Implantation von entfernbaren Strahlern in einer Ebene, niedrige Dosisleistung	92.29.49↔	Brachytherapie mit Oberflächenapplikatoren, sonstige
92.29.12↔	Interstitielle Brachytherapie mit Implantation von entfernbaren Strahlern in einer Ebene, gepulste Dosisleistung (Pulsed dose rate)	92.29.51↔	Entfernung von umschlossenen Radionukliden oder inaktiven Applikatoren unter Anästhesie
92.29.13↔	Interstitielle Brachytherapie mit Implantation von entfernbaren Strahlern in einer Ebene, hohe Dosisleistung		
92.29.19↔	Interstitielle Brachytherapie mit Implantation von entfernbaren Strahlern in einer Ebene, sonstige		
92.29.21↔	Interstitielle Brachytherapie mit Volumenimplantation von entfernbaren Strahlern in mehreren Ebenen, niedrige Dosisleistung		
92.29.22↔	Interstitielle Brachytherapie mit Volumenimplantation von entfernbaren Strahlern in mehreren Ebenen, gepulste Dosisleistung (Pulsed dose rate)		

**ADRG N16****Strahlentherapie bei Krankheiten und Störungen der weiblichen Geschlechtsorgane, mehr als ein Belegungstag, weniger als 9 Bestrahlungen**

Prozedur in Tabelle N16-1 und Verweildauer &gt; 1 Tag

**DRG N16Z****Strahlentherapie bei Krankheiten und Störungen der weiblichen Geschlechtsorgane, mehr als ein Belegungstag, weniger als 9 Bestrahlungen****Prozedur N16-1**

92.20↔	Infusion von flüssigem Radioisotop	92.23.09↔	Telekobaltgerät, sonstige
92.21.00↔	Oberflächenstrahlentherapie, n.n.bez.	92.24.00↔	Teleradiotherapie mit Photonen, Linearbeschleuniger, n.n.bez.
92.21.01↔	Oberflächenstrahlentherapie, bis zu 2 Bestrahlungsfelder	92.24.01↔	Teleradiotherapie mit Photonen, Linearbeschleuniger, Grossfeldbestrahlung
92.21.02↔	Oberflächenstrahlentherapie, mehr als 2 Bestrahlungsfelder	92.24.02↔	Teleradiotherapie mit Photonen, Linearbeschleuniger, Halbkörperbestrahlung
92.22.00↔	Orthovoltstrahlentherapie, n.n.bez.	92.24.03↔	Teleradiotherapie mit Photonen, Linearbeschleuniger, Ganzkörperbestrahlung
92.22.01↔	Orthovoltstrahlentherapie, bis zu 2 Bestrahlungsfelder	92.24.04↔	Teleradiotherapie mit Photonen, Linearbeschleuniger, Intraoperative Strahlentherapie
92.22.02↔	Orthovoltstrahlentherapie, mehr als 2 Bestrahlungsfelder	92.24.09↔	Teleradiotherapie mit Photonen, Linearbeschleuniger, sonstige
92.22.11↔	Intraoperative Röntgenstrahlentherapie, bis 300 kV	92.24.11↔	Teleradiotherapie mit Photonen, Linearbeschleuniger, mit bildgestützter Einstellung, bis zu 2 Bestrahlungsfelder
92.22.12↔	Intraoperative Röntgenstrahlentherapie, 300 kV - < 1 MV	92.24.12↔	Teleradiotherapie mit Photonen, Linearbeschleuniger, mit bildgestützter Einstellung, mehr als 2 Bestrahlungsfelder
92.22.19↔	Intraoperative Röntgenstrahlentherapie, sonstige		
92.23.00↔	Hochvoltstrahlentherapie, n.n.bez.		
92.23.01↔	Telekobaltgerät bis zu 2 Bestrahlungsfelder		
92.23.02↔	Telekobaltgerät 3 bis 4 Bestrahlungsfelder		
92.23.03↔	Telekobaltgerät mehr als 4 Bestrahlungsfelder oder 3D-geplante Bestrahlung		
92.23.08↔	Hochvoltstrahlentherapie, andere Isotope		

92.24.13↔	Teleradiotherapie mit Photonen, Linearbeschleuniger, mit bildgestützter Einstellung, 3D-geplante Bestrahlung	92.27.30↔	Implantation oder Einsetzen radioaktiver Elemente (Brachytherapie mit umschlossenen Radionukliden), Gefäss n.n.bez.
92.24.14↔	Teleradiotherapie mit Photonen, Linearbeschleuniger, mit bildgestützter Einstellung, intensitätsmodulierte Radiotherapie	92.27.31↔	Implantation oder Einsetzen radioaktiver Elemente (Brachytherapie mit umschlossenen Radionukliden), Koronargefäss
92.24.21↔	Teleradiotherapie mit Photonen, Linearbeschleuniger, ohne bildgestützte Einstellung, bis zu 2 Bestrahlungsfelder:	92.27.39↔	Implantation oder Einsetzen radioaktiver Elemente (Brachytherapie mit umschlossenen Radionukliden), sonstiges Gefäss
92.24.22↔	Teleradiotherapie mit Photonen, Linearbeschleuniger, ohne bildgestützte Einstellung, mehr als 2 Bestrahlungsfelder	92.27.40↔	Implantation oder Einsetzen radioaktiver Elemente (Brachytherapie mit umschlossenen Radionukliden), intraoperativ
92.24.23↔	Teleradiotherapie mit Photonen, Linearbeschleuniger, ohne bildgestützte Einstellung, 3D-geplante Bestrahlung	92.27.70↔	Radioaktive Moulagen, n.n.bez.
92.24.24↔	Teleradiotherapie mit Photonen, Linearbeschleuniger, ohne bildgestützte Einstellung, intensitätsmodulierte Radiotherapie	92.27.71↔	Radioaktive Moulagen, Konstruktion und Applikation von oberflächlichen radioaktiven Moulagen
92.24.30↔	Teleradiotherapie mit Photonen, hochkomplexe Radiotherapie mit spezialisierter Ausstattung	92.27.72↔	Radioaktive Moulagen, Konstruktion und Applikation von nicht auf der Körperoberfläche verwendeten Applikatoren
92.25.00↔	Teleradiotherapie mit Elektronen, Linearbeschleuniger, n.n.bez.	92.27.73↔	Radioaktive Moulagen, Konstruktion und Applikation von Augenapplikatoren
92.25.01↔	Teleradiotherapie mit Elektronen, Linearbeschleuniger, Grossfeldbestrahlung	92.27.79↔	Radioaktive Moulagen, sonstige
92.25.02↔	Teleradiotherapie mit Elektronen, Linearbeschleuniger, Halbkörperbestrahlung	92.28.00↔	Injektion, Instillation oder orale Gabe von Radioisotopen, n.n.bez.
92.25.03↔	Teleradiotherapie mit Elektronen, Linearbeschleuniger, Ganzkörperbestrahlung	92.28.01↔	Instillation von offenen Radionukliden in Gelenke
92.25.04↔	Teleradiotherapie mit Elektronen, Linearbeschleuniger, Intraoperative Strahlentherapie	92.28.02↔	Radiojodtherapie bis 1,2 GBq I-131, ohne Gabe von rekombinantem Thyreotropin (rh-TSH)
92.25.09↔	Teleradiotherapie mit Elektronen, Linearbeschleuniger, sonstige	92.28.03↔	Radiojodtherapie bis 1,2 GBq I-131, mit Gabe von rekombinantem Thyreotropin (rh-TSH)
92.25.11↔	Teleradiotherapie mit Elektronen, Linearbeschleuniger, mit bildgestützter Einstellung	92.28.04↔	Radiojodtherapie über 1,2 bis unter 5 GBq I-131, ohne Gabe von rekombinantem Thyreotropin (rh-TSH)
92.25.12↔	Teleradiotherapie mit Elektronen, Linearbeschleuniger, mit bildgestützter Einstellung, bis zu 2 Bestrahlungsfelder	92.28.05↔	Radiojodtherapie über 1,2 bis unter 5 GBq I-131, mit Gabe von rekombinantem Thyreotropin (rh-TSH)
92.25.13↔	Teleradiotherapie mit Elektronen, Linearbeschleuniger, mit bildgestützter Einstellung, mehr als 2 Bestrahlungsfelder	92.28.06↔	Radiojodtherapie mit 5 und mehr GBq I-131, ohne Gabe von rekombinantem Thyreotropin (rh-TSH)
92.25.14↔	Teleradiotherapie mit Elektronen, Linearbeschleuniger, mit bildgestützter Einstellung, 3D-geplante Bestrahlung	92.28.07↔	Radiojodtherapie mit 5 und mehr GBq I-131, mit Gabe von rekombinantem Thyreotropin (rh-TSH)
92.25.15↔	Teleradiotherapie mit Elektronen, Linearbeschleuniger, mit bildgestützter Einstellung, intensitätsmodulierte Radiotherapie	92.28.11↔	Therapie mit offenen Radionukliden bei Knochenmetastasen
92.25.21↔	Teleradiotherapie mit Elektronen, Linearbeschleuniger, ohne bildgestützte Einstellung, bis zu 2 Bestrahlungsfelder	92.28.13↔	Radiorezeptortherapie mit DOTA-konjugierten Somatostatin-Analoga
92.25.22↔	Teleradiotherapie mit Elektronen, Linearbeschleuniger, ohne bildgestützte Einstellung, mehr als 2 Bestrahlungsfelder	92.28.20↔	Radioimmuntherapie mit 90Y-Ibritumomab-Tiuxetan, parenteral
92.25.23↔	Teleradiotherapie mit Elektronen, Linearbeschleuniger, ohne bildgestützte Einstellung, 3D-geplante Bestrahlung	92.28.21↔	Gabe von Jod-131-MIBG (Metajodbenzylguanidin) parenteral
92.25.24↔	Teleradiotherapie mit Elektronen, Linearbeschleuniger, ohne bildgestützte Einstellung, intensitätsmodulierte Radiotherapie	92.28.22↔	Radioimmuntherapie mit Iod 131 [I-131] tositumomab, parenteral
92.26.00↔	Teleradiotherapie mit anderen Partikelstrahlen, n.n.bez.	92.28.31↔	Selektive intravaskuläre Radiochemoembolisation mit I-131-Lipiodol
92.26.10↔	Protonentherapie, ohne bildgestützte Einstellung, bis zu 2 Bestrahlungsfelder	92.28.32↔	Selektive intravaskuläre Radionuklidtherapie (SIRT) durch Embolisation von Yttrium-90-markierten Mikrosphären
92.26.11↔	Protonentherapie, mit bildgestützter Einstellung, bis zu 2 Bestrahlungsfelder	92.28.33↔	Endovaskuläre Brachytherapie mit Rhenium-188
92.26.20↔	Protonentherapie, ohne bildgestützte Einstellung, mehr als 2 Bestrahlungsfelder	92.28.99↔	Injektion, Instillation oder orale Gabe von Radioisotopen, sonstige
92.26.21↔	Protonentherapie, mit bildgestützter Einstellung, mehr als 2 Bestrahlungsfelder	92.30.00↔	Stereotaktische Bestrahlung, einzeitig, n.n.bez.
92.26.99↔	Teleradiotherapie mit anderen Partikelstrahlen, sonstige	92.30.01↔	Stereotaktische Bestrahlung, einzeitig, zerebral, n.n.bez.
92.27.00↔	Implantation oder Einsetzen radioaktiver Elemente (Brachytherapie mit umschlossenen Radionukliden), Körperoberfläche, sonstiger oder n.n.bez. Applikationsort	92.30.02↔	Stereotaktische Bestrahlung, einzeitig, extrazerebral, n.n.bez.
92.27.10↔	Implantation oder Einsetzen radioaktiver Elemente (Brachytherapie mit umschlossenen Radionukliden), weibliche Geschlechtsorgane, n.n.bez.	92.30.20↔	Stereotaktische Bestrahlung, einzeitig, zerebral, intensitätsmodulierte Radiotherapie
92.27.11↔	Implantation oder Einsetzen radioaktiver Elemente (Brachytherapie mit umschlossenen Radionukliden), intrauterin	92.30.21↔	Stereotaktische Bestrahlung, einzeitig, zerebral, intensitätsmodulierte Bogenbestrahlung (IMAT)
92.27.12↔	Implantation oder Einsetzen radioaktiver Elemente (Brachytherapie mit umschlossenen Radionukliden), intravaginal	92.30.22↔	Stereotaktische Bestrahlung, einzeitig, zerebral, bildgestützte Einstellung
92.27.13↔	Implantation oder Einsetzen radioaktiver Elemente (Brachytherapie mit umschlossenen Radionukliden), intrauterin und intravaginal kombiniert	92.30.30↔	Stereotaktische Bestrahlung, einzeitig, extrazerebral, intensitätsmodulierte Radiotherapie
92.27.21↔	Implantation oder Einsetzen radioaktiver Elemente (Brachytherapie mit umschlossenen Radionukliden), Körperoberfläche	92.30.31↔	Stereotaktische Bestrahlung, einzeitig, extrazerebral, intensitätsmodulierte Bogenbestrahlung (IMAT)
92.27.22↔	Implantation oder Einsetzen radioaktiver Elemente (Brachytherapie mit umschlossenen Radionukliden), intrakavitär	92.30.32↔	Stereotaktische Bestrahlung, einzeitig, extrazerebral, bildgestützte Einstellung
92.27.23↔	Implantation oder Einsetzen radioaktiver Elemente (Brachytherapie mit umschlossenen Radionukliden), intraluminal	92.30.99↔	Stereotaktische Bestrahlung, einzeitig, sonstige
		92.31.00↔	Radiochirurgie mit Photonen n.n. bez., zerebral
		92.31.10↔	Radiochirurgie mit Photonen n.n. bez., extrazerebral
		92.32.00↔	Mehrquellige Photon-Radiochirurgie, n.n.bez.
		92.32.01↔	Mehrquellige Photon-Radiochirurgie, Gamma-knife
		92.33.00↔	Teilchen-Radiochirurgie, n.n.bez.
		92.33.01↔	Andere Hochvoltstrahlentherapie, stereotaktische Bestrahlung, einzeitig, zerebral

92.33.11↔	Andere Hochvoltstrahlentherapie, stereotaktische Bestrahlung, einzeitig, extrazerebral	92.39.29↔	Andere Hochvoltstrahlentherapie, stereotaktische Bestrahlung, fraktioniert, zerebral, sonstige
92.39.01↔	Andere Hochvoltstrahlentherapie, stereotaktische Bestrahlung, fraktioniert, zerebral, n.n.bez.	92.39.30↔	Andere Hochvoltstrahlentherapie, stereotaktische Bestrahlung, fraktioniert, extrazerebral, intensitätsmodulierte Radiotherapie
92.39.11↔	Andere Hochvoltstrahlentherapie, stereotaktische Bestrahlung, fraktioniert, extrazerebral, n.n.bez.	92.39.31↔	Andere Hochvoltstrahlentherapie, stereotaktische Bestrahlung, fraktioniert, extrazerebral, intensitätsmodulierte Bogenbestrahlung (IMAT)
92.39.20↔	Andere Hochvoltstrahlentherapie, stereotaktische Bestrahlung, fraktioniert, zerebral, intensitätsmodulierte Radiotherapie	92.39.32↔	Andere Hochvoltstrahlentherapie, stereotaktische Bestrahlung, fraktioniert, extrazerebral, bildgestützte Einstellung
92.39.21↔	Andere Hochvoltstrahlentherapie, stereotaktische Bestrahlung, fraktioniert, zerebral, intensitätsmodulierte Bogenbestrahlung (IMAT)	92.39.39↔	Andere Hochvoltstrahlentherapie, stereotaktische Bestrahlung, fraktioniert, extrazerebral, sonstige
92.39.22↔	Andere Hochvoltstrahlentherapie, stereotaktische Bestrahlung, fraktioniert, zerebral, bildgestützte Einstellung	92.41↔	Intraoperative Strahlentherapie mit Elektronen

**ADRG N23**

**Andere rekonstruktive Eingriffe an den weiblichen Geschlechtsorganen oder Myomenukleation**

Mindestens eine Prozedur in Tabelle N23-1

**DRG N23Z**

**Andere rekonstruktive Eingriffe an den weiblichen Geschlechtsorganen oder Myomenukleation**

**Prozedur N23-1**

59.4↔	Suprapubische Schlingensuspension	68.29.15↔	Exzision oder Destuktion einer Uterusläsion, hysteroskopisch
59.5↔	Retropubische urethrale Suspension	68.29.19↔	Exzision oder Destuktion einer Uterusläsion, sonstige
59.73.00↔	Transvaginale Suspension, n.n.bez.	68.29.20↔	Enukleation eines Myoms des Uterus, n.n.bez.
59.73.10↔	Transvaginale Suspension mit alloplastischer Bandeinlage, n.n.bez.	68.29.21↔	Enukleation eines Myoms des Uterus, offen chirurgisch (abdominal)
59.73.11↔	Transvaginale Suspension mit alloplastischer Bandeinlage, spannungsfreies transvaginales Band (TVT)	68.29.22↔	Enukleation eines Myoms des Uterus, vaginal
59.73.12↔	Transvaginale Suspension mit alloplastischer Bandeinlage, transobturatorisches Band (TOT)	68.29.23↔	Enukleation eines Myoms des Uterus, vaginal, laparoskopisch assistiert
59.73.19↔	Transvaginale Suspension mit alloplastischer Bandeinlage, sonstige	68.29.24↔	Enukleation eines Myoms des Uterus, laparoskopisch
59.73.99↔	Transvaginale Suspension, sonstige	68.29.25↔	Enukleation eines Myoms des Uterus, hysteroskopisch
59.79↔	Sonstige plastische Rekonstruktion bei Stressinkontinenz	68.29.29↔	Enukleation eines Myoms des Uterus, sonstige
68.29.00↔	Sonstige Exzision oder Destuktion einer Uterusläsion, n.n.bez.	68.29.30↔	Myomektomie am Uterus, n.n.bez.
68.29.10↔	Exzision oder Destuktion einer Uterusläsion, n.n.bez.	68.29.31↔	Myomektomie am Uterus, offen chirurgisch (abdominal)
68.29.11↔	Exzision oder Destuktion einer Uterusläsion, offen chirurgisch (abdominal)	68.29.32↔	Myomektomie am Uterus, vaginal
68.29.12↔	Exzision oder Destuktion einer Uterusläsion, vaginal	68.29.33↔	Myomektomie am Uterus, vaginal, laparoskopisch assistiert
68.29.13↔	Exzision oder Destuktion einer Uterusläsion, vaginal, laparoskopisch assistiert	68.29.34↔	Myomektomie am Uterus, laparoskopisch
68.29.14↔	Exzision oder Destuktion einer Uterusläsion, laparoskopisch	68.29.35↔	Myomektomie am Uterus, hysteroskopisch
		68.29.39↔	Myomektomie am Uterus, sonstige
		68.29.99↔	Sonstige Exzision oder Destuktion einer Uterusläsion, sonstige

**ADRG N25**

**Andere Eingriffe an Uterus und Adnexen ausser bei bösartiger Neubildung, ohne komplexe Diagnose oder diagnostische Laparoskopie**

Hauptdiagnose nicht in Tabelle N25-1 und Prozedur in Tabelle N25-2 oder Prozedur in Tabelle N25-3

**DRG N25Z**

**Andere Eingriffe an Uterus und Adnexen ausser bei bösartiger Neubildung, ohne komplexe Diagnose oder diagnostische Laparoskopie**

**Diagnose N25-1**

C51.0	Bösartige Neubildung der Vulva: Labium majus	C54.1	Bösartige Neubildung: Endometrium
C51.1	Bösartige Neubildung der Vulva: Labium minus	C54.2	Bösartige Neubildung: Myometrium
C51.2	Bösartige Neubildung der Vulva: Klitoris	C54.3	Bösartige Neubildung: Fundus uteri
C51.8	BNB: Vulva, mehrere Teilbereiche überlappend	C54.8	BNB: Corpus uteri, mehrere Teilbereiche überlappend
C51.9	Bösartige Neubildung: Vulva, nicht näher bezeichnet	C54.9	Bösartige Neubildung: Corpus uteri, nicht näher bezeichnet
C52	Bösartige Neubildung der Vagina	C55	Bösartige Neubildung des Uterus, Teil nnbez
C53.0	Bösartige Neubildung: Endozervix	C56	Bösartige Neubildung des Ovars
C53.1	Bösartige Neubildung: Ektozervix	C57.0	Bösartige Neubildung: Tuba uterina [Fallopio]
C53.8	BNB: Cervix uteri, mehrere Teilbereiche überlappend	C57.1	Bösartige Neubildung: Lig latum uteri
C53.9	Bösartige Neubildung: Cervix uteri, nicht näher bezeichnet	C57.2	Bösartige Neubildung: Lig teres uteri
C54.0	Bösartige Neubildung: Isthmus uteri	C57.3	Bösartige Neubildung: Parametrium





C57.4	Bösartige Neubildung: Uterine Adnexe, nnbez	C79.82	Sekundäre bösartige Neubildung der Genitalorgane
C57.7	BNB: Sonstige näher bezeichnete weibliche Genitalorgane	D39.0	NB unsich/unbek Verhalt Uterus
C57.8	BNB: Weibliche Genitalorgane, mehr Teilbereiche überlapp	D39.1	NB unsich/unbek Verhalt Ovar
C57.9	BNB: Weibliches Genitalorgan, nicht näher bezeichnet	D39.2	NB unsich/unbek Verhalt Plazenta
C58	BNB Plazenta	D39.7	Neub unsich/unbek Verh sonst weibl Genitalorg
C76.3	BNB ungenau bezeichneter Lokalisationen: Becken	D39.9	NB unsich/unbek Verhalt weibl Genitalorg, nnbez
C79.6	Sekundäre bösartige Neubildung des Ovars		

## Prozedur N25-2

54.23↔	Biopsie am Peritoneum	66.4x.00↔	Totale einseitige Salpingektomie, n.n.bez
59.91↔	Exzision am perirenal oder perivesikalen Gewebe	66.4x.10↔	Totale einseitige Salpingektomie, offen chirurgisch (abdominal)
59.92↔	Sonstige Operationen am perirenal oder perivesikalen Gewebe	66.4x.20↔	Totale einseitige Salpingektomie, laparoskopisch
65.01↔	Laparoskopische Ovariectomie	66.4x.99↔	Totale einseitige Salpingektomie, sonstige
65.09↔	Sonstige Ovariectomie	66.51.00↔	Entfernen beider Tubae uterinae im gleichen Eingriff, n.n.bez
65.11↔	Aspirationsbiopsie am Ovar	66.51.10↔	Entfernen beider Tubae uterinae im gleichen Eingriff, offen chirurgisch (abdominal)
65.12↔	Sonstige Biopsie am Ovar	66.51.20↔	Entfernen beider Tubae uterinae im gleichen Eingriff, laparoskopisch
65.13↔	Laparoskopische Biopsie am Ovar	66.51.99↔	Entfernen beider Tubae uterinae im gleichen Eingriff, sonstige
65.14↔	Sonstige laparoskopische diagnostische Massnahmen am Ovar	66.52↔	Entfernen einer belassenen Tuba uterina
65.21↔	Marsupialisation einer ovariellen Zyste	66.61.00↔	Exzision oder Destruktion einer Läsion einer Tuba uterina, n.n.bez.
65.22↔	Keilresektion am Ovar	66.61.10↔	Exzision oder Destruktion einer Läsion einer Tuba uterina, offen chirurgisch (abdominal)
65.23↔	Laparoskopische Marsupialisation einer ovariellen Zyste	66.61.20↔	Exzision oder Destruktion einer Läsion einer Tuba uterina, vaginal
65.24↔	Laparoskopische Keilresektion am Ovar	66.61.21↔	Exzision oder Destruktion einer Läsion einer Tuba uterina, vaginal, laparoskopisch assistiert
65.25↔	Sonstige laparoskopische lokale Exzision oder Destruktion am Ovar	66.61.30↔	Exzision oder Destruktion einer Läsion einer Tuba uterina, laparoskopisch
65.29↔	Sonstige lokale Exzision oder Destruktion am Ovar	66.61.99↔	Exzision oder Destruktion einer Läsion einer Tuba uterina, sonstige
65.39↔	Sonstige einseitige Ovariectomie	66.62↔	Salpingektomie mit Entfernen einer Eileiterschwangerschaft
65.51↔	Sonstiges Entfernen beider Ovarien während desselben operativen Eingriffs	66.63.00↔	Beidseitige partielle Salpingektomie, n.n.bez.
65.71↔	Sonstige einfache Naht am Ovar	66.63.10↔	Beidseitige partielle Salpingektomie, offen chirurgisch (abdominal)
65.72↔	Sonstige Reimplantation eines Ovars	66.63.20↔	Beidseitige partielle Salpingektomie, vaginal
65.73↔	Sonstige Salpingoovarioplastik	66.63.21↔	Beidseitige partielle Salpingektomie, vaginal, laparoskopisch assistiert
65.74↔	Laparoskopische einfache Naht am Ovar	66.63.30↔	Beidseitige partielle Salpingektomie, laparoskopisch
65.75↔	Laparoskopische Reimplantation eines Ovars	66.63.99↔	Beidseitige partielle Salpingektomie, sonstige
65.76↔	Laparoskopische Salpingoovarioplastik	66.69.00↔	Partielle Salpingektomie, n.n.bez.
65.79↔	Sonstige plastische Rekonstruktion am Ovar	66.69.10↔	Partielle Salpingektomie, offen chirurgisch (abdominal)
65.81.00↔	Laparoskopische Lösung von Adhäsionen an Ovar und Tuba uterina, n.n.bez.	66.69.20↔	Partielle Salpingektomie, vaginal
65.81.10↔	Laparoskopische Lösung von Adhäsionen an Ovar und Tuba uterina am Peritoneum des weiblichen Beckens	66.69.21↔	Partielle Salpingektomie, vaginal, laparoskopisch assistiert
65.81.99↔	Laparoskopische Lösung von Adhäsionen an Ovar und Tuba uterina, sonstige	66.69.30↔	Partielle Salpingektomie, laparoskopisch
65.89.00↔	Sonstige Lösung von Adhäsionen von Ovar und Tuba uterina, n.n.bez.	66.69.99↔	Partielle Salpingektomie, sonstige
65.89.10↔	Sonstige Lösung von Adhäsionen von Ovar und Tuba uterina, offen chirurgisch	66.71↔	Einfache Naht an einer Tuba uterina
65.89.11↔	Sonstige Lösung von Adhäsionen von Ovar und Tuba uterina, mit mikrochirurgischer Versorgung	66.72↔	Salpingoovariostomie
65.89.12↔	Sonstige Lösung von Adhäsionen von Ovar und Tuba uterina am Peritoneum des weiblichen Beckens, offen chirurgisch	66.79.00↔	Sonstige plastische Rekonstruktion an der Tuba uterina, n.n.bez.
65.89.13↔	Sonstige Lösung von Adhäsionen von Ovar und Tuba uterina am Peritoneum des weiblichen Beckens, mit mikrochirurgischer Versorgung	66.79.10↔	Sonstige plastische Rekonstruktion an der Tuba uterina, offen chirurgisch (abdominal)
65.89.99↔	Sonstige Lösung von Adhäsionen von Ovar und Tuba uterina, sonstige	66.79.20↔	Sonstige plastische Rekonstruktion an der Tuba uterina, vaginal
65.92↔	Ovar-Transplantation	66.79.21↔	Sonstige plastische Rekonstruktion an der Tuba uterina, vaginal, laparoskopisch assistiert
65.93↔	Manuelle Ruptur einer ovariellen Zyste	66.79.30↔	Sonstige plastische Rekonstruktion an der Tuba uterina, laparoskopisch
65.94↔	Denervation am Ovar	66.79.99↔	Sonstige plastische Rekonstruktion an der Tuba uterina, sonstige
65.95↔	Lösung einer Torsion am Ovar	66.92↔	Einseitige Destruktion oder Verschluss einer Tuba uterina
65.99↔	Sonstige Operationen am Ovar	66.93↔	Implantation oder Ersetzen einer Tuba uterina-Prothese
66.01↔	Salpingotomie	66.94↔	Entfernen einer Tuba uterina-Prothese
66.11.00↔	Biopsie an den Tubae uterinae, n.n.bez.	66.95↔	Insufflation einer therapeutischen Substanz in die Tubae uterinae
66.11.20↔	Biopsie an den Tubae uterinae durch Inzision (offen)	66.96↔	Dilatation einer Tuba uterina
66.11.99↔	Biopsie an den Tubae uterinae, sonstige	66.97↔	Fimbrienimplantation in die Uteruswand
66.39.00↔	Sonstige beidseitige Destruktion oder Verschluss der Tubae uterinae, n.n.bez.	66.99↔	Sonstige Operation an einer Tuba uterina
66.39.10↔	Sonstige beidseitige Destruktion oder Verschluss der Tubae uterinae, durch Elektrokoagulation	68.0↔	Hysterotomie
66.39.99↔	Sonstige beidseitige Destruktion oder Verschluss der Tubae uterinae, sonstige	68.13↔	Offene Biopsie am Uterus

68.14↔	Offene Biopsie an den uterinen Ligamenten	69.49.21↔	Sonstige plastische Rekonstruktion am Uterus und Metroplastik, vaginal, laparoskopisch assistiert
68.15↔	Geschlossene Biopsie an den uterinen Ligamenten	69.49.30↔	Sonstige plastische Rekonstruktion am Uterus und Metroplastik, laparoskopisch
68.16↔	Geschlossene Biopsie am Uterus	69.49.99↔	Sonstige plastische Rekonstruktion am Uterus und Metroplastik, sonstige
69.23↔	Plastische Rekonstruktion bei chronischer Inversio uteri mit vaginalem Zugang	69.91↔	Einsetzen einer therapeutischen Uteruseinlage
69.29↔	Sonstige plastische Rekonstruktion an Uterus und uterinem Halteapparat	69.93↔	Einsetzen von Laminarien
69.3↔	Parazervikale Uterusdenervation	69.98↔	Sonstige Operationen am uterinen Halteapparat
69.41↔	Naht eines Risses am Uterus	69.99↔	Sonstige Operationen an Zervix und Uterus
69.42↔	Verschluss einer Uterusfistel	70.23↔	Biopsie am Douglasraum
69.49.00↔	Sonstige plastische Rekonstruktion am Uterus und Metroplastik, n.n.bez.	75.50↔	Naht eines frischen geburtsbedingten Uterusrisses, n.n.bez.
69.49.10↔	Sonstige plastische Rekonstruktion am Uterus und Metroplastik, offen chirurgisch (abdominal)	75.52↔	Naht eines frischen geburtsbedingten Risses des Corpus uteri
69.49.20↔	Sonstige plastische Rekonstruktion am Uterus und Metroplastik, vaginal		

### Prozedur N25-3

39.79.11↔	Endovaskuläre Implantation eines Grafts an Viszeralgefässen	39.79.47↔	Selektive Embolisation mit ablösbaren Ballons von spinalen Gefässen
39.79.12↔	Endovaskuläre Implantation eines Grafts an Gefässen des Beckens	39.79.48↔	Selektive Embolisation mit ablösbaren Ballons von Gefässen der unteren Extremitäten
39.79.13↔	Endovaskuläre Implantation eines Grafts an abdominalen Gefässen	39.79.49↔	Selektive Embolisation mit ablösbaren Ballons von sonstigen Gefässen, sonstige
39.79.19↔	Endovaskuläre Implantation eines Grafts an sonstigen Gefässen, sonstige	39.79.50↔	Selektive Embolisation mit Schirmen von sonstigen Gefässen, n.n.bez.
39.79.20↔	Coil-Embolisation oder -Verschluss von sonstigen Gefässen, n.n.bez.	39.79.51↔	Selektive Embolisation mit Schirmen von Gefässen der oberen Extremitäten
39.79.21↔	Coil-Embolisation oder -Verschluss von Gefässen der oberen Extremitäten	39.79.52↔	Selektive Embolisation mit Schirmen der Aorta
39.79.22↔	Coil-Embolisation oder -Verschluss der Aorta	39.79.53↔	Selektive Embolisation mit Schirmen des Ductus arteriosus apertus
39.79.23↔	Coil-Embolisation oder -Verschluss des Ductus arteriosus apertus	39.79.54↔	Selektive Embolisation mit Schirmen von thorakalen Gefässen
39.79.24↔	Coil-Embolisation oder -Verschluss von thorakalen Gefässen	39.79.55↔	Selektive Embolisation mit Schirmen von viszeralen Gefässen
39.79.25↔	Coil-Embolisation oder -Verschluss von viszeralen Gefässen	39.79.56↔	Selektive Embolisation mit Schirmen von abdominalen Gefässen
39.79.26↔	Coil-Embolisation oder -Verschluss von abdominalen Gefässen	39.79.57↔	Selektive Embolisation mit Schirmen von Gefässen der unteren Extremitäten
39.79.27↔	Coil-Embolisation oder -Verschluss von Gefässen der unteren Extremitäten	39.79.58↔	Selektive Embolisation mit Schirmen von spinalen Gefässen
39.79.28↔	Coil-Embolisation oder -Verschluss von spinalen Gefässen	39.79.59↔	Selektive Embolisation mit Schirmen von sonstigen Gefässen, sonstige
39.79.29↔	Coil-Embolisation oder -Verschluss von sonstigen Gefässen, sonstige	39.79.60↔	Selektive Embolisation mit Partikeln von sonstigen Gefässen, n.n.bez.
39.79.30↔	Selektive Embolisation mit embolisierenden Flüssigkeiten von sonstigen Gefässen, n.n.bez.	39.79.61↔	Selektive Embolisation mit Partikeln von Gefässen der oberen Extremitäten
39.79.31↔	Selektive Embolisation mit embolisierenden Flüssigkeiten von Gefässen der oberen Extremitäten	39.79.62↔	Selektive Embolisation mit Partikeln der Aorta
39.79.32↔	Selektive Embolisation mit embolisierenden Flüssigkeiten der Aorta	39.79.63↔	Selektive Embolisation mit Partikeln des Ductus arteriosus apertus
39.79.33↔	Selektive Embolisation mit embolisierenden Flüssigkeiten des Ductus arteriosus apertus	39.79.64↔	Selektive Embolisation mit Partikeln von thorakalen Gefässen
39.79.34↔	Selektive Embolisation mit embolisierenden Flüssigkeiten von thorakalen Gefässen	39.79.65↔	Selektive Embolisation mit Partikeln von viszeralen Gefässen
39.79.35↔	Selektive Embolisation mit embolisierenden Flüssigkeiten von viszeralen Gefässen	39.79.66↔	Selektive Embolisation mit Partikeln von abdominalen Gefässen
39.79.36↔	Selektive Embolisation mit embolisierenden Flüssigkeiten von abdominalen Gefässen	39.79.67↔	Selektive Embolisation mit Partikeln von Gefässen der unteren Extremitäten
39.79.38↔	Selektive Embolisation mit embolisierenden Flüssigkeiten von spinalen Gefässen	39.79.68↔	Selektive Embolisation mit Partikeln von spinalen Gefässen
39.79.39↔	Selektive Embolisation mit embolisierenden Flüssigkeiten von sonstigen Gefässen, sonstige	39.79.69↔	Selektive Embolisation mit Partikeln von sonstigen Gefässen, sonstige
39.79.40↔	Selektive Embolisation mit ablösbaren Ballons von sonstigen Gefässen, n.n.bez.	39.79.70↔	Kathetertechnischer Verschluss von Arterien mittels Laser, sonstigen Gefässen, n.n.bez.
39.79.41↔	Selektive Embolisation mit ablösbaren Ballons von Gefässen der oberen Extremitäten	39.79.71↔	Kathetertechnischer Verschluss mittels Laser, an Arterien der oberen Extremitäten
39.79.42↔	Selektive Embolisation mit ablösbaren Ballons der Aorta	39.79.72↔	Kathetertechnischer Verschluss mittels Laser, an der Aorta
39.79.43↔	Selektive Embolisation mit ablösbaren Ballons des Ductus arteriosus apertus	39.79.74↔	Kathetertechnischer Verschluss mittels Laser, an thorakalen Gefässen
39.79.44↔	Selektive Embolisation mit ablösbaren Ballons von thorakalen Gefässen	39.79.75↔	Kathetertechnischer Verschluss mittels Laser, an Gefässen der unteren Extremitäten
39.79.45↔	Selektive Embolisation mit ablösbaren Ballons von viszeralen Gefässen	39.79.76↔	Kathetertechnischer Verschluss mittels Laser, an viszeralen Gefässen
39.79.46↔	Selektive Embolisation mit ablösbaren Ballons von abdominalen Gefässen	39.79.77↔	Kathetertechnischer Verschluss mittels Laser, an abdominalen Gefässen
		39.79.79↔	Kathetertechnischer Verschluss von Arterien mittels Laser, sonstige Gefässe, sonstige
		39.79.80↔	Kathetertechnischer Verschluss von Arterien mittels Radiofrequenz, sonstige Gefässe, n.n.bez.

39.79.81↔	Kathetertechnischer Verschluss mittels Radiofrequenz an Arterien der oberen Extremitäten	39.79.87↔	Kathetertechnischer Verschluss mittels Radiofrequenz an abdominalen Gefässen
39.79.82↔	Kathetertechnischer Verschluss mittels Radiofrequenz an der Aorta	39.79.89↔	Kathetertechnischer Verschluss mittels Radiofrequenz an sonstigen Gefässen, sonstige
39.79.84↔	Kathetertechnischer Verschluss mittels Radiofrequenz an thorakalen Gefässen	54.21.00↔	Laparoskopie, n.n.bez.
39.79.85↔	Kathetertechnischer Verschluss mittels Radiofrequenz an Gefässen der unteren Extremitäten	54.21.10↔	Laparoskopie, Diagnostische Laparoskopie
39.79.86↔	Kathetertechnischer Verschluss mittels Radiofrequenz an viszeralen Gefässen	54.21.30↔	Laparoskopie, Laparoskopie mit Drainage
		54.21.99↔	Laparoskopie, sonstige
		65.91↔	Aspiration am Ovar

**ADRG N33****Mehrzeitige Eingriffe oder komplizierende Prozeduren mit bestimmtem operativen Eingriff bei Krankheiten und Störungen der weiblichen Geschlechtsorgane**

Mehrzeitige komplexe OR-Prozeduren oder Vierzeitige bestimmte OR-Prozeduren und (Definition der DRG (N34Z oder Definition der DRG (N01A oder Definition der DRG (N01B oder Definition der DRG (N01C oder Definition der DRG (N02A oder Definition der DRG (N03A) oder Komplizierende Prozeduren und (Definition der DRG (N34Z oder Definition der DRG (N01A oder Definition der DRG (N01B oder Definition der DRG (N01C oder Definition der DRG (N02A oder Definition der DRG (N03A)

**DRG N33Z****Mehrzeitige Eingriffe oder komplizierende Prozeduren mit bestimmtem operativen Eingriff bei Krankheiten und Störungen der weiblichen Geschlechtsorgane****ADRG N34****Grosse Eingriffe an Darm oder Harnblase bei Krankheiten und Störungen der weiblichen Geschlechtsorgane**

Prozedur in Tabelle N34-1

**DRG N34Z****Grosse Eingriffe an Darm oder Harnblase bei Krankheiten und Störungen der weiblichen Geschlechtsorgane****Prozedur N34-1**

45.61↔	Multiple Segmentresektion am Dünndarm	48.63.00↔	Sonstige anteriore Rektumresektion, n.n.bez.
45.62↔	Sonstige Teilresektion am Dünndarm	48.63.10↔	Sonstige anteriore Rektumresektion, Erweiterte anteriore Resektion
45.63.00↔	Totalexstirpation des Dünndarms, n.n.bez.	48.63.99↔	Sonstige anteriore Rektumresektion, sonstige
45.63.99↔	Totalexstirpation des Dünndarms, sonstige	48.64.00↔	Posteriore Rektumresektion, n.n.bez.
45.71↔	Multiple Segmentresektion am Dickdarm	48.64.10↔	Posteriore Rektumresektion, Posteriore Rektumresektion mit Enterostoma und Blindverschluss
45.72↔	Zäkumresektion	48.64.99↔	Posteriore Rektumresektion, sonstige
45.73↔	Hemikolektomie rechts	48.65↔	Rektumresektion nach Duhamel
45.74↔	Resektion des Colon transversum	48.69.00↔	Sonstige Rektumresektion, n.n.bez.
45.75↔	Hemikolektomie links	48.69.10↔	Sonstige Rektumresektion mit Enterostoma und Blindverschluss
45.76↔	Sigmoidektomie	48.69.11↔	Sonstige Rektumresektion ohne Sphinktererhaltung
45.79.00↔	Sonstige Teilresektion am Dickdarm, n.n.bez.	48.69.99↔	Sonstige Rektumresektion, sonstige
45.79.10↔	Segmentresektion am Dickdarm	56.51.00↔	Aufbau einer kutanen Ureteroileostomie, n.n.bez.
45.79.11↔	Resektion multipler Dickdarmsegmente	56.51.10↔	Aufbau einer kutanen Ureteroileostomie, Ureteroileokutaneostomie [Ileum-Conduit] oder Ureterokolokutaneostomie [Kolon-/Sigma-Conduit], offen chirurgisch
45.79.12↔	Subtotale Kolektomie	56.51.11↔	Aufbau einer kutanen Ureteroileostomie, Ureteroileokutaneostomie [Ileum-Conduit] oder Ureterokolokutaneostomie [Kolon-/Sigma-Conduit], laparoskopisch
45.79.20↔	Erweiterte Sigmaresektion	56.51.12↔	Aufbau einer kutanen Ureteroileostomie, mit Darminterponat [Conduit] (nicht kontinentes Stoma), sonstiger Zugang
45.79.21↔	Erweiterte Hemikolektomie rechts und links	56.51.20↔	Aufbau einer kutanen Ureteroileostomie, Umwandlung einer anderen supravessikalen Harnableitung in eine kutane Ureteroileostomie
45.79.22↔	Erweiterte subtotale Kolonresektion	56.51.30↔	Aufbau einer kutanen Ureteroileostomie, mit Darmreservoir (kontinentes Stoma)
45.79.29↔	Sonstige erweiterte Teilresektion am Dickdarm	56.51.99↔	Aufbau einer kutanen Ureteroileostomie, sonstige
45.79.99↔	Sonstige Teilresektion am Dickdarm, sonstige	56.52.00↔	Revision einer kutanen Ureteroileostomie, n.n.bez.
45.8x.00↔	Totale intraabdominelle Kolektomie, n.n.bez.	56.52.10↔	Revision einer kutanen Ureteroileostomie, mit Darminterponat [Conduit]
45.8x.20↔	Totale intraabdominelle Kolektomie, Erweiterte totale Kolektomie	56.52.20↔	Revision einer kutanen Ureteroileostomie, mit Darmreservoir (kontinentes Stoma)
45.8x.30↔	Totale intraabdominelle Kolektomie, Erweiterte totale Proktokolektomie		
45.8x.99↔	Totale intraabdominelle Kolektomie, sonstige		
48.41↔	Submuköse Rektumresektion nach Soave		
48.49↔	Sonstige Rektumresektion mit Durchzugsverfahren		
48.5x.00↔	Abdominoperineale Rektumresektion, n.n.bez.		
48.5x.10↔	Abdominoperineale, abdominosakrale und (sakro-) perineale Rektumresektion		
48.5x.11↔	Erweiterte abdominoperineale und abdominosakrale Rektumresektion		
48.5x.99↔	Abdominoperineale Rektumresektion, sonstige		
48.61↔	Transsakrale Rektosigmoidektomie		
48.62↔	Anteriore Rektumresektion mit gleichzeitiger Kolostomie		

56.52.99↔	Revision einer kutanen Ureteroileostomie, sonstige	57.71.31↔	Radikale Zystektomie, ohne Urethrektomie, bei der Frau, laparoskopisch
56.71.00↔	Harnableitung in den Darm, n.n.bez.	57.71.40↔	Radikale Zystektomie, mit Urethrektomie, bei der Frau, offen chirurgisch
56.71.10↔	Ureterosigmoideostomie mit Reservoirbildung, offen chirurgisch	57.71.41↔	Radikale Zystektomie, mit Urethrektomie, bei der Frau, laparoskopisch
56.71.11↔	Ureterosigmoideostomie mit Reservoirbildung, laparoskopisch	57.71.50↔	Radikale Zystektomie, Becken-Eviszeration (Exenteration) beim Mann, offen chirurgisch
56.71.20↔	Umwandlung einer anderen suprapvesikalen Harnableitung in eine Harnableitung in den Darm	57.71.51↔	Radikale Zystektomie, Becken-Eviszeration (Exenteration) beim Mann, laparoskopisch
56.71.99↔	Harnableitung in den Darm, sonstige	57.71.99↔	Radikale Zystektomie, sonstige
56.72↔	Revision einer ureterointestinalen Anastomose	57.79.00↔	Sonstige totale Zystektomie, n.n.bez.
57.6x.00↔	Partielle Zystektomie, n.n.bez.	57.79.10↔	Sonstige totale Zystektomie, Einfache Zystektomie, beim Mann, offen chirurgisch
57.6x.10↔	Partielle Zystektomie, ohne Ureterneointplantation, offen chirurgisch	57.79.11↔	Sonstige totale Zystektomie, Einfache Zystektomie, beim Mann, laparoskopisch
57.6x.11↔	Partielle Zystektomie, ohne Ureterneointplantation, laparoskopisch	57.79.20↔	Sonstige totale Zystektomie, Einfache Zystektomie, bei der Frau, offen chirurgisch
57.6x.12↔	Partielle Zystektomie, mit einseitiger oder beidseitiger Ureterneointplantation, offen chirurgisch	57.79.21↔	Sonstige totale Zystektomie, Einfache Zystektomie, bei der Frau, laparoskopisch
57.6x.13↔	Partielle Zystektomie, mit einseitiger oder beidseitiger Ureterneointplantation, laparoskopisch	57.79.99↔	Sonstige totale Zystektomie, sonstige
57.6x.20↔	Partielle Zystektomie, Supratrigonale oder subtotale Resektion, ohne Ureterneointplantation, offen chirurgisch	57.87.00↔	Rekonstruktion an der Harnblase, n.n.bez.
57.6x.21↔	Partielle Zystektomie, Supratrigonale oder subtotale Resektion, ohne Ureterneointplantation, laparoskopisch	57.87.10↔	Rekonstruktion an der Harnblase, mit Ileum, Kolon oder Magen, offen chirurgisch
57.6x.22↔	Partielle Zystektomie, Supratrigonale oder subtotale Resektion mit einseitiger oder beidseitiger Ureterneointplantation, offen chirurgisch	57.87.11↔	Rekonstruktion an der Harnblase, mit Ileum, Kolon oder Magen, laparoskopisch
57.6x.23↔	Partielle Zystektomie, Supratrigonale oder subtotale Resektion mit einseitiger oder beidseitiger Ureterneointplantation, laparoskopisch	57.87.20↔	Umwandlung einer anderen suprapvesikalen Harnableitung in eine Ersatzharnblase, offen chirurgisch
57.6x.99↔	Partielle Zystektomie, sonstige	57.87.21↔	Umwandlung einer anderen suprapvesikalen Harnableitung in eine Ersatzharnblase, laparoskopisch
57.71.00↔	Radikale Zystektomie, n.n.bez.	57.87.30↔	Reduktionsplastik der Harnblase, offen chirurgisch
57.71.10↔	Radikale Zystektomie, ohne Urethrektomie, beim Mann, offen chirurgisch	57.87.31↔	Reduktionsplastik der Harnblase, laparoskopisch
57.71.11↔	Radikale Zystektomie, ohne Urethrektomie, beim Mann, laparoskopisch	57.87.40↔	Augmentation der Harnblase, offen chirurgisch
57.71.20↔	Radikale Zystektomie, mit Urethrektomie, beim Mann, offen chirurgisch	57.87.41↔	Augmentation der Harnblase, laparoskopisch
57.71.21↔	Radikale Zystektomie, mit Urethrektomie, beim Mann, laparoskopisch	57.87.99↔	Rekonstruktion an der Harnblase, sonstige
57.71.30↔	Radikale Zystektomie, ohne Urethrektomie, bei der Frau, offen chirurgisch		

**ADRG N60**

**Bösartige Neubildung der weiblichen Geschlechtsorgane**

Hauptdiagnose in Tabelle N60-1

**DRG N60A**

**Bösartige Neubildung der weiblichen Geschlechtsorgane, mehr als ein Belegungstag, Alter < 19 Jahre oder äusserst schwere CC**

Verweildauer > 1 Tag und (Alter < 19 Jahre oder PCCL > 3) und (keine OR-Prozedur oder Prozedur in Tabelle N60-2)

**DRG N60B**

**Bösartige Neubildung der weiblichen Geschlechtsorgane, ein Belegungstag oder Alter > 18 Jahre**

**Diagnose N60-1**

C51.0	Bösartige Neubildung der Vulva: Labium majus	C54.8	BNB: Corpus uteri, mehrere Teilbereiche überlappend
C51.1	Bösartige Neubildung der Vulva: Labium minus	C54.9	Bösartige Neubildung: Corpus uteri, nicht näher bezeichnet
C51.2	Bösartige Neubildung der Vulva: Klitoris	C55	Bösartige Neubildung des Uterus, Teil nnbez
C51.8	BNB: Vulva, mehrere Teilbereiche überlappend	C56	Bösartige Neubildung des Ovars
C51.9	Bösartige Neubildung: Vulva, nicht näher bezeichnet	C57.0	Bösartige Neubildung: Tuba uterina [Fallopio]
C52	Bösartige Neubildung der Vagina	C57.1	Bösartige Neubildung: Lig latum uteri
C53.0	Bösartige Neubildung: Endozervix	C57.2	Bösartige Neubildung: Lig teres uteri
C53.1	Bösartige Neubildung: Ektozervix	C57.3	Bösartige Neubildung: Parametrium
C53.8	BNB: Cervix uteri, mehrere Teilbereiche überlappend	C57.4	Bösartige Neubildung: Uterine Adnexe, nnbez
C53.9	Bösartige Neubildung: Cervix uteri, nicht näher bezeichnet	C57.7	BNB: Sonstige näher bezeichnete weibliche Genitalorgane
C54.0	Bösartige Neubildung: Isthmus uteri	C57.8	BNB: Weibliche Genitalorgane, mehr Teilbereiche überlapp
C54.1	Bösartige Neubildung: Endometrium	C57.9	BNB: Weibliches Genitalorgan, nicht näher bezeichnet
C54.2	Bösartige Neubildung: Myometrium	C58	BNB Plazenta
C54.3	Bösartige Neubildung: Fundus uteri	C76.3	BNB ungenau bezeichneter Lokalisationen: Becken

C79.6	Sekundäre bösartige Neubildung des Ovars	D39.2	NB unsich/unbek Verhalt Plazenta
C79.82	Sekundäre bösartige Neubildung der Genitalorgane	D39.7	Neub unsich/unbek Verh sonst weibl Genitalorg
D39.0	NB unsich/unbek Verhalt Uterus	D39.9	NB unsich/unbek Verhalt weibl Genitalorg, nnbez
D39.1	NB unsich/unbek Verhalt Ovar		

## Prozedur N60-2

92.20↔	Infusion von flüssigem Radioisotop	92.25.21↔	Teleradiotherapie mit Elektronen, Linearbeschleuniger, ohne bildgestützte Einstellung, bis zu 2 Bestrahlungsfelder
92.21.00↔	Oberflächenstrahlentherapie, n.n.bez.	92.25.22↔	Teleradiotherapie mit Elektronen, Linearbeschleuniger, ohne bildgestützte Einstellung, mehr als 2 Bestrahlungsfelder
92.21.01↔	Oberflächenstrahlentherapie, bis zu 2 Bestrahlungsfelder	92.25.23↔	Teleradiotherapie mit Elektronen, Linearbeschleuniger, ohne bildgestützte Einstellung, 3D-geplante Bestrahlung
92.21.02↔	Oberflächenstrahlentherapie, mehr als 2 Bestrahlungsfelder	92.25.24↔	Teleradiotherapie mit Elektronen, Linearbeschleuniger, ohne bildgestützte Einstellung, intensitätsmodulierte Radiotherapie
92.22.00↔	Orthovoltstrahlentherapie, n.n.bez.	92.26.00↔	Teleradiotherapie mit anderen Partikelstrahlen, n.n.bez.
92.22.01↔	Orthovoltstrahlentherapie, bis zu 2 Bestrahlungsfelder	92.26.10↔	Protonentherapie, ohne bildgestützte Einstellung, bis zu 2 Bestrahlungsfelder
92.22.02↔	Orthovoltstrahlentherapie, mehr als 2 Bestrahlungsfelder	92.26.11↔	Protonentherapie, mit bildgestützter Einstellung, bis zu 2 Bestrahlungsfelder
92.22.11↔	Intraoperative Röntgenstrahlentherapie, bis 300 kV	92.26.20↔	Protonentherapie, ohne bildgestützte Einstellung, mehr als 2 Bestrahlungsfelder
92.22.12↔	Intraoperative Röntgenstrahlentherapie, 300 kV - < 1 MV	92.26.21↔	Protonentherapie, mit bildgestützter Einstellung, mehr als 2 Bestrahlungsfelder
92.22.19↔	Intraoperative Röntgenstrahlentherapie, sonstige	92.26.99↔	Teleradiotherapie mit anderen Partikelstrahlen, sonstige
92.23.00↔	Hochvoltstrahlentherapie, n.n.bez.	92.27.00↔	Implantation oder Einsetzen radioaktiver Elemente (Brachytherapie mit umschlossenen Radionukliden), Körperoberfläche, sonstiger oder n.n.bez. Applikationsort
92.23.01↔	Telekobaltgerät bis zu 2 Bestrahlungsfelder	92.27.10↔	Implantation oder Einsetzen radioaktiver Elemente (Brachytherapie mit umschlossenen Radionukliden), weibliche Geschlechtsorgane, n.n.bez.
92.23.02↔	Telekobaltgerät 3 bis 4 Bestrahlungsfelder	92.27.11↔	Implantation oder Einsetzen radioaktiver Elemente (Brachytherapie mit umschlossenen Radionukliden), intrauterin
92.23.03↔	Telekobaltgerät mehr als 4 Bestrahlungsfelder oder 3D-geplante Bestrahlung	92.27.12↔	Implantation oder Einsetzen radioaktiver Elemente (Brachytherapie mit umschlossenen Radionukliden), intravaginal
92.23.08↔	Hochvoltstrahlentherapie, andere Isotope	92.27.13↔	Implantation oder Einsetzen radioaktiver Elemente (Brachytherapie mit umschlossenen Radionukliden), intrauterin und intravaginal kombiniert
92.23.09↔	Telekobaltgerät, sonstige	92.27.21↔	Implantation oder Einsetzen radioaktiver Elemente (Brachytherapie mit umschlossenen Radionukliden), Körperoberfläche
92.24.00↔	Teleradiotherapie mit Photonen, Linearbeschleuniger, n.n.bez.	92.27.22↔	Implantation oder Einsetzen radioaktiver Elemente (Brachytherapie mit umschlossenen Radionukliden), intrakavitär
92.24.01↔	Teleradiotherapie mit Photonen, Linearbeschleuniger, Grossfeldbestrahlung	92.27.23↔	Implantation oder Einsetzen radioaktiver Elemente (Brachytherapie mit umschlossenen Radionukliden), intraluminal
92.24.02↔	Teleradiotherapie mit Photonen, Linearbeschleuniger, Halbkörperbestrahlung	92.27.30↔	Implantation oder Einsetzen radioaktiver Elemente (Brachytherapie mit umschlossenen Radionukliden), Gefäss n.n.bez.
92.24.03↔	Teleradiotherapie mit Photonen, Linearbeschleuniger, Ganzkörperbestrahlung	92.27.31↔	Implantation oder Einsetzen radioaktiver Elemente (Brachytherapie mit umschlossenen Radionukliden), Koronargefäss
92.24.04↔	Teleradiotherapie mit Photonen, Linearbeschleuniger, Intraoperative Strahlentherapie	92.27.39↔	Implantation oder Einsetzen radioaktiver Elemente (Brachytherapie mit umschlossenen Radionukliden), sonstiges Gefäss
92.24.09↔	Teleradiotherapie mit Photonen, Linearbeschleuniger, sonstige	92.27.40↔	Implantation oder Einsetzen radioaktiver Elemente (Brachytherapie mit umschlossenen Radionukliden), intraoperativ
92.24.11↔	Teleradiotherapie mit Photonen, Linearbeschleuniger, mit bildgestützter Einstellung, bis zu 2 Bestrahlungsfelder	92.27.70↔	Radioaktive Moulagen, n.n.bez.
92.24.12↔	Teleradiotherapie mit Photonen, Linearbeschleuniger, mit bildgestützter Einstellung, mehr als 2 Bestrahlungsfelder	92.27.71↔	Radioaktive Moulagen, Konstruktion und Applikation von oberflächlichen radioaktiven Moulagen
92.24.13↔	Teleradiotherapie mit Photonen, Linearbeschleuniger, mit bildgestützter Einstellung, 3D-geplante Bestrahlung	92.27.72↔	Radioaktive Moulagen, Konstruktion und Applikation von nicht auf der Körperoberfläche verwendeten Applikatoren
92.24.14↔	Teleradiotherapie mit Photonen, Linearbeschleuniger, mit bildgestützter Einstellung, intensitätsmodulierte Radiotherapie	92.27.73↔	Radioaktive Moulagen, Konstruktion und Applikation von Augenapplikatoren
92.24.21↔	Teleradiotherapie mit Photonen, Linearbeschleuniger, ohne bildgestützte Einstellung, bis zu 2 Bestrahlungsfelder:	92.27.79↔	Radioaktive Moulagen, sonstige
92.24.22↔	Teleradiotherapie mit Photonen, Linearbeschleuniger, ohne bildgestützte Einstellung, mehr als 2 Bestrahlungsfelder	92.28.00↔	Injektion, Instillation oder orale Gabe von Radioisotopen, n.n.bez.
92.24.23↔	Teleradiotherapie mit Photonen, Linearbeschleuniger, ohne bildgestützte Einstellung, 3D-geplante Bestrahlung	92.28.01↔	Instillation von offenen Radionukliden in Gelenke
92.24.24↔	Teleradiotherapie mit Photonen, Linearbeschleuniger, ohne bildgestützte Einstellung, intensitätsmodulierte Radiotherapie	92.28.02↔	Radiojodtherapie bis 1,2 GBq I-131, ohne Gabe von rekombinantem Thyreotropin (rh-TSH)
92.24.30↔	Teleradiotherapie mit Photonen, hochkomplexe Radiotherapie mit spezialisierter Ausstattung	92.28.03↔	Radiojodtherapie bis 1,2 GBq I-131, mit Gabe von rekombinantem Thyreotropin (rh-TSH)
92.25.00↔	Teleradiotherapie mit Elektronen, Linearbeschleuniger, n.n.bez.		
92.25.01↔	Teleradiotherapie mit Elektronen, Linearbeschleuniger, Grossfeldbestrahlung		
92.25.02↔	Teleradiotherapie mit Elektronen, Linearbeschleuniger, Halbkörperbestrahlung		
92.25.03↔	Teleradiotherapie mit Elektronen, Linearbeschleuniger, Ganzkörperbestrahlung		
92.25.04↔	Teleradiotherapie mit Elektronen, Linearbeschleuniger, Intraoperative Strahlentherapie		
92.25.09↔	Teleradiotherapie mit Elektronen, Linearbeschleuniger, sonstige		
92.25.11↔	Teleradiotherapie mit Elektronen, Linearbeschleuniger, mit bildgestützter Einstellung		
92.25.12↔	Teleradiotherapie mit Elektronen, Linearbeschleuniger, mit bildgestützter Einstellung, bis zu 2 Bestrahlungsfelder		
92.25.13↔	Teleradiotherapie mit Elektronen, Linearbeschleuniger, mit bildgestützter Einstellung, mehr als 2 Bestrahlungsfelder		
92.25.14↔	Teleradiotherapie mit Elektronen, Linearbeschleuniger, mit bildgestützter Einstellung, 3D-geplante Bestrahlung		
92.25.15↔	Teleradiotherapie mit Elektronen, Linearbeschleuniger, mit bildgestützter Einstellung, intensitätsmodulierte Radiotherapie		

92.28.04↔	Radiojodtherapie über 1,2 bis unter 5 GBq I-131, ohne Gabe von rekombinantem Thyreotropin (rh-TSH)	92.30.99↔	Stereotaktische Bestrahlung, einzeitig, sonstige
92.28.05↔	Radiojodtherapie über 1,2 bis unter 5 GBq I-131, mit Gabe von rekombinantem Thyreotropin (rh-TSH)	92.31.00↔	Radiochirurgie mit Photonen n.n. bez., zerebral
92.28.06↔	Radiojodtherapie mit 5 und mehr GBq I-131, ohne Gabe von rekombinantem Thyreotropin (rh-TSH)	92.31.10↔	Radiochirurgie mit Photonen n.n. bez., extrazerebral
92.28.07↔	Radiojodtherapie mit 5 und mehr GBq I-131, mit Gabe von rekombinantem Thyreotropin (rh-TSH)	92.32.00↔	Mehrquellige Photon-Radiochirurgie, n.n.bez.
92.28.11↔	Therapie mit offenen Radionukliden bei Knochenmetastasen	92.32.01↔	Mehrquellige Photon-Radiochirurgie, Gamma-knife
92.28.13↔	Radiorezeptortherapie mit DOTA-konjugierten Somatostatin-Analoga	92.33.00↔	Teilchen-Radiochirurgie, n.n.bez.
92.28.20↔	Radioimmuntherapie mit 90Y-Ibritumomab-Tiuxetan, parenteral	92.33.01↔	Andere Hochvoltstrahlentherapie, stereotaktische Bestrahlung, einzeitig, zerebral
92.28.21↔	Gabe von Jod-131-MIBG (Metajodbenzylguanidin) parenteral	92.33.11↔	Andere Hochvoltstrahlentherapie, stereotaktische Bestrahlung, einzeitig, extrazerebral
92.28.22↔	Radioimmuntherapie mit Iod 131 [I-131] tositumomab, parenteral	92.39.01↔	Andere Hochvoltstrahlentherapie, stereotaktische Bestrahlung, fraktioniert, zerebral, n.n.bez.
92.28.31↔	Selektive intravasculäre Radiochemoembolisation mit I-131-Lipiodol	92.39.11↔	Andere Hochvoltstrahlentherapie, stereotaktische Bestrahlung, fraktioniert, extrazerebral, n.n.bez.
92.28.32↔	Selektive intravasculäre Radionuklidtherapie (SIRT) durch Embolisation von Yttrium-90-markierten Mikrosphären	92.39.20↔	Andere Hochvoltstrahlentherapie, stereotaktische Bestrahlung, fraktioniert, zerebral, intensitätsmodulierte Radiotherapie
92.28.33↔	Endovaskuläre Brachytherapie mit Rhenium-188	92.39.21↔	Andere Hochvoltstrahlentherapie, stereotaktische Bestrahlung, fraktioniert, zerebral, intensitätsmodulierte Bogenbestrahlung (IMAT)
92.28.99↔	Injektion, Instillation oder orale Gabe von Radioisotopen, sonstige	92.39.22↔	Andere Hochvoltstrahlentherapie, stereotaktische Bestrahlung, fraktioniert, zerebral, bildgestützte Einstellung
92.30.00↔	Stereotaktische Bestrahlung, einzeitig, n.n.bez.	92.39.29↔	Andere Hochvoltstrahlentherapie, stereotaktische Bestrahlung, fraktioniert, zerebral, sonstige
92.30.01↔	Stereotaktische Bestrahlung, einzeitig, zerebral, n.n.bez.	92.39.30↔	Andere Hochvoltstrahlentherapie, stereotaktische Bestrahlung, fraktioniert, extrazerebral, intensitätsmodulierte Radiotherapie
92.30.02↔	Stereotaktische Bestrahlung, einzeitig, extrazerebral, n.n.bez.	92.39.31↔	Andere Hochvoltstrahlentherapie, stereotaktische Bestrahlung, fraktioniert, extrazerebral, intensitätsmodulierte Bogenbestrahlung (IMAT)
92.30.20↔	Stereotaktische Bestrahlung, einzeitig, zerebral, intensitätsmodulierte Radiotherapie	92.39.32↔	Andere Hochvoltstrahlentherapie, stereotaktische Bestrahlung, fraktioniert, extrazerebral, bildgestützte Einstellung
92.30.21↔	Stereotaktische Bestrahlung, einzeitig, zerebral, intensitätsmodulierte Bogenbestrahlung (IMAT)	92.39.39↔	Andere Hochvoltstrahlentherapie, stereotaktische Bestrahlung, fraktioniert, extrazerebral, sonstige
92.30.22↔	Stereotaktische Bestrahlung, einzeitig, zerebral, bildgestützte Einstellung	92.41↔	Intraoperative Strahlentherapie mit Elektronen
92.30.30↔	Stereotaktische Bestrahlung, einzeitig, extrazerebral, intensitätsmodulierte Radiotherapie		
92.30.31↔	Stereotaktische Bestrahlung, einzeitig, extrazerebral, intensitätsmodulierte Bogenbestrahlung (IMAT)		
92.30.32↔	Stereotaktische Bestrahlung, einzeitig, extrazerebral, bildgestützte Einstellung		

**ADRG N61****Infektion und Entzündung der weiblichen Geschlechtsorgane**

Hauptdiagnose in Tabelle N61-1

**DRG N61Z****Infektion und Entzündung der weiblichen Geschlechtsorgane****Hauptdiagnose N61-1**

A51.0	Primärer syphilitischer Genitallaffekt	N70.1	Chronische Salpingitis u Oophoritis
A54.0	Gonoklnf unt UrogenitTr oh periurethr Absz/Absz Gll urethr	N70.9	Salpingitis u Oophoritis, nnbez
A54.1	Gonoklnf unt UrogenitTr m periurthr Absz/Absz Gll urethr	N71.0	Akute entz KH Uterus, ausgenommen Zervix
A54.2	Pelviperitonitis durch Gonok, Gonoklnf sonst Urogenitalorg	N71.1	Chron entz KH Uterus, ausgenommen Zervix
A55	Lymphogranuloma ing (venereum) durch Chlamydien	N71.9	Entz KH Uterus, ausgenommen Zervix, nnbez
A56.0	Chlamydieninfektion des unteren Urogenitaltraktes	N72	Entzündliche KH Cervix uteri
A56.1	Chlamydieninfektion Pelviperitoneum u so Urogenitalorgane	N73.0	Akute Parametritis u Entz Beckenbindegewebe
A56.2	Chlamydieninfektion des Urogenitaltraktes, nnbez	N73.1	Chron Parametritis u Entz Beckenbindegewebe
A56.8	Durch GeschlVerk übertrag Chlamydieninfekt an sonst Lok	N73.2	Nnbez Parametritis u Entz Beckenbindegewebe
A57	Ulcus molle (venereum)	N73.3	Akute Pelveoperitonitis Frau
A58	Granuloma venereum (inguinale)	N73.4	Chronische Pelveoperitonitis Frau
A59.0	Trichomoniasis urogenitalis	N73.5	Pelveoperitonitis Frau, nnbez
A60.0	Infekt Genitalorgane u Urogenitaltrakt durch Herpesviren	N73.8	Sonst nbez entzündliche KH im weiblichen Becken
A60.1	Infekt der Perianalhaut und des Rektums durch Herpesviren	N73.9	Entz Krankheit im weiblichen Becken, nnbez
A60.9	Infektion des Anogenitalbereiches durch Herpesviren, nnbez	N75.1	Bartholin-Abszefß
A63.8	Sonst nb, vorwiegend d GeschlVerk übertr KH	N75.8	Sonstige KH Bartholin-Drüsen
A64	Durch Geschlechtsverkehr übertr KH, nnbez	N75.9	KH Bartholin-Drüsen, nnbez
B37.3	Kandidose der Vulva und der Vagina	N76.0	Akute Kolpitis
B37.4	Kandidose an sonst Lok des Urogenitalsystems	N76.1	Subakute u chronische Kolpitis
L29.2	Pruritus vulvae	N76.2	Akute Vulvitis
L29.3	Pruritus anogenitalis, nnbez	N76.3	Subakute u chronische Vulvitis
N70.0	Akute Salpingitis u Oophoritis	N76.4	Abszefß Vulva

N76.5	Ulzeration Vagina	N76.88	Sonst nbez entzündliche KH Vagina u Vulva
N76.80	Fournier-Gangrän bei der Frau		

**DRG N62****Menstruationsstörungen und andere Erkrankungen der weiblichen Geschlechtsorgane**

Hauptdiagnose in Tabelle N62-1

**DRG N62A****Menstruationsstörungen und andere Erkrankungen der weiblichen Geschlechtsorgane mit komplexer Diagnose**

Keine Hauptdiagnose in Tabelle N62-2

**DRG N62B****Menstruationsstörungen und andere Erkrankungen der weiblichen Geschlechtsorgane****Hauptdiagnose N62-1**

D06.0	Carcinoma in situ Endozervix	N81.8	Sonstiger Genitalprolaps Frau
D06.1	Carcinoma in situ Ektozervix	N81.9	Genitalprolaps Frau, nnbez
D06.7	Carcinoma in situ sonst Teile Cervix uteri	N82.0	Vesikovaginalfistel
D06.9	Carcinoma in situ Cervix uteri, nnbez	N82.1	Sonst Fisteln zw weibl Harn- u Genitaltrakt
D07.0	Carcinoma in situ Endometrium	N82.5	Fisteln zw weiblichem Genitaltrakt u Haut
D07.1	Carcinoma in situ Vulva	N82.8	Sonstige Fisteln weiblicher Genitaltrakt
D07.2	Carcinoma in situ Vagina	N82.9	Fistel weiblicher Genitaltrakt, nnbez
D07.3	Carcinoma in situ so u nnbez weibl Genitalorgane	N83.0	Follikelzyste Ovar
D25.0	Submuköses Leiomyom Uterus	N83.1	Zyste Corpus luteum
D25.1	Intramurales Leiomyom Uterus	N83.2	So u nnbez Ovarialzysten
D25.2	Subseröses Leiomyom Uterus	N83.3	Erworbene Atrophie Ovar u Tuba uterina
D25.9	Leiomyom Uterus, nnbez	N83.4	Prolaps od Hernie Ovars u Tuba uterina
D26.0	So gutart Neubildungen Cervix uteri	N83.5	Torsion Ovar, Ovarstiel u Tuba uterina
D26.1	So gutart Neubildungen Corpus uteri	N83.6	Hämatosalpinx
D26.7	So gutart Neubildungen Sonst Teile Uterus	N83.7	Hämatom Lig latum uteri
D26.9	So gutart Neubildungen Uterus, nnbez	N83.8	Sonst nichtentz KH Ovar, Tuba uterina u Lig latum uteri
D27	Gutartige Neubildung Ovar	N83.9	Nichtentz KH Ovar, Tuba uterina u Lig latum uteri, nnbez
D28.0	Gutartige Neubildung Vulva	N84.0	Polyp Corpus uteri
D28.1	Gutartige Neubildung Vagina	N84.1	Polyp Cervix uteri
D28.2	Gutartige Neubildung Tubae uterinae u Ligamenta	N84.2	Polyp Vagina
D28.7	Gutartige Neubildung sonst nbez weibl Genitalorgane	N84.3	Polyp Vulva
D28.9	Gutartige Neubildung weibl Genitalorgan, nnbez	N84.8	Polyp an sonst Teilen weiblicher Genitaltrakt
E28.0	Ovarielle Dysfunktion, Östrogenüberschuß	N84.9	Polyp weiblicher Genitaltrakt, nnbez
E28.1	Ovarielle Dysfunktion, Androgenüberschuß	N85.0	Glanduläre Hyperplasie Endometrium
E28.2	Syndrom polyzystischer Ovarien	N85.1	Adenomatöse Hyperplasie Endometrium
E28.3	Primäre Ovarialinsuffizienz	N85.2	Hypertrophie Uterus
E28.8	Sonstige ovarielle Dysfunktion	N85.3	Subinvolution Uterus
E28.9	Ovarielle Dysfunktion, nnbez	N85.4	Lageanomalie Uterus
E89.4	Ovarialinsuffizienz nach med Maßnahmen	N85.5	Inversio uteri
F52.2	Versagen genitaler Reaktionen	N85.6	Intrauterine Synechien
F52.5	Nichtorganischer Vaginismus	N85.7	Hämatometra
I86.2	Beckenvarizen	N85.8	Sonstige nbez nichtentzündliche KH Uterus
I86.3	Vulvavarizen	N85.9	Nichtentzündliche Krankheit Uterus, nnbez
N73.6	Peritoneale Adhäsionen im weiblichen Becken	N86	Erosion u Ektropium Cervix uteri
N75.0	Bartholin-Zyste	N87.0	Niedriggradige Dysplasie Cervix uteri
N76.6	Ulzeration Vulva	N87.1	Mittelgradige Dysplasie Cervix uteri
N80.0	Endometriose Uterus	N87.2	Hochgradige Dysplasie Cervix uteri, aonkl
N80.1	Endometriose Ovar	N87.9	Dysplasie Cervix uteri, nnbez
N80.2	Endometriose Tuba uterina	N88.0	Leukoplakie Cervix uteri
N80.3	Endometriose Beckenperitoneum	N88.1	Alter Riß Cervix uteri
N80.4	Endometriose Septum rectovaginale u Vagina	N88.2	Striktur u Stenose Cervix uteri
N80.8	Sonstige Endometriose	N88.3	Zervixinsuffizienz
N80.9	Endometriose, nnbez	N88.4	Elongatio cervicis uteri, hypertrophisch
N81.0	Urethrozele Frau	N88.8	Sonstige nbez nichtentz KH Cervix uteri
N81.1	Zystozele	N88.9	Nichtentzündliche KH Cervix uteri, nnbez
N81.2	Partialprolaps Uterus u Vagina	N89.0	Niedriggradige Dysplasie Vagina
N81.3	Totalprolaps Uterus u Vagina	N89.1	Mittelgradige Dysplasie Vagina
N81.4	Uterovaginalprolaps, nnbez	N89.2	Hochgradige Dysplasie Vagina, aonkl
N81.5	Vaginale Enterozele	N89.3	Dysplasie Vagina, nnbez
N81.6	Rektozele	N89.4	Leukoplakie Vagina

N89.5	Striktur u Atresie Vagina	Q51.0	Agenesie u Aplasie Uterus
N89.6	Fester Hymenalring	Q51.1	Uterus duplex m Uterus bicollis u Vagina duplex
N89.7	Hämatokolpos	Q51.2	Sonstige Formen Uterus duplex
N89.8	Sonstige nbez nichtentzündliche KH Vagina	Q51.3	Uterus bicornis
N89.9	Nichtentzündliche Krankheit Vagina, nnbez	Q51.4	Uterus unicornis
N90.0	Niedriggradige Dysplasie Vulva	Q51.5	Agenesie u Aplasie Cervix uteri
N90.1	Mittelgradige Dysplasie Vulva	Q51.6	Embryonale Zyste Cervix uteri
N90.2	Hochgradige Dysplasie Vulva, aonkl	Q51.7	Angeb Fisteln zw Uterus u Verdauungs- od Harntrakt
N90.3	Dysplasie Vulva, nnbez	Q51.8	Sonst angeborene Fehlbildung Uterus u Cervix uteri
N90.4	Leukoplakie Vulva	Q51.9	Angeborene Fehlbildung Uterus u Cervix uteri, nnbez
N90.5	Atrophie Vulva	Q52.0	Angeborenes Fehlen Vagina
N90.6	Hypertrophie Vulva	Q52.1	Vagina duplex
N90.7	Zyste Vulva	Q52.2	Angeborene rektovaginale Fistel
N90.80	Weibliche Genitalverstümmelung, Typ nnbez	Q52.3	Hymenalatresie
N90.81	Weibliche Genitalverstümmelung, Typ 1	Q52.4	Sonstige angeborene Fehlbildungen Vagina
N90.82	Weibliche Genitalverstümmelung, Typ 2	Q52.5	Verschmelzung Labien
N90.83	Weibliche Genitalverstümmelung, Typ 3	Q52.6	Angeborene Fehlbildungen Klitoris
N90.84	Weibliche Genitalverstümmelung, Typ 4	Q52.7	Sonstige angeborene Fehlbildungen Vulva
N90.88	Sonst näher bez nichtentz Krankh Vulva u Perineum	Q52.8	Sonst nbez angeb Fehlbildungen weibl Genitalorgane
N90.9	Nichtentz KH Vulva u Perineums, nnbez	Q52.9	Angeborene Fehlbildung weibl Genitalorgane, nnbez
N91.0	Primäre Amenorrhoe	Q64.0	Epispadie
N91.1	Sekundäre Amenorrhoe	Q96.0	Karyotyp 45,X
N91.2	Amenorrhoe, nnbez	Q96.1	Karyotyp 46,X iso (Xq)
N91.3	Primäre Oligomenorrhoe	Q96.2	Karyotyp 46,X m Gonosomenanom, ausgenomm iso (Xq)
N91.4	Sekundäre Oligomenorrhoe	Q96.3	Mosaik, 45,X/46,XX oder 45,X/46,XY
N91.5	Oligomenorrhoe, nnbez	Q96.4	Mosaik, 45,X/sonstige Zelllinie(n) mit Gonosomenanomalie
N92.0	Zu starke/zu häufige Mens b regelmäßigem MensZyklus	Q96.8	Sonstige Varianten Turner-Syndrom
N92.1	Zu starke/zu häufige Mens b unregelmäßigem MensZyklus	Q96.9	Turner-Syndrom, nnbez
N92.2	Zu starke Menstruation im Pubertätsalter	Q97.0	Karyotyp 47,XXX
N92.3	Ovulationsblutung	Q97.1	Weiblicher Phänotyp m mehr als drei X-Chromosomen
N92.4	Zu starke Blutung in Prämenopause	Q97.2	Mosaik, Zelllinien m unterschiedl Anzahl X-Chromosomen
N92.5	Sonstige nbez unregelmäßige Menstruation	Q97.3	Weiblicher Phänotyp m Karyotyp 46,XY
N92.6	Unregelmäßige Menstruation, nnbez	Q97.8	Sonst nbez Anomalien Gonosomen b weiblichem Phänotyp
N93.0	Postkoitale Blutung u Kontaktblutung	Q97.9	Anomalie Gonosomen b weiblichem Phänotyp, nnbez
N93.8	Sonstige nbez abnorme Uterus- od Vaginalblutung	Q98.0	Klinefelter-Syndrom, Karyotyp 47,XXY
N93.9	Abnorme Uterus- od Vaginalblutung, nnbez	Q98.1	Klinefelter-Synd, männl Phänotyp m > 2 X-Chromosomen
N94.0	Mittelschmerz	Q98.2	Klinefelter-Synd, männlicher Phänotyp m Karyotyp 46,XX
N94.1	Dyspareunie	Q98.3	Sonst männlicher Phänotyp m Karyotyp 46,XX
N94.2	Vaginismus	Q98.4	Klinefelter-Syndrom, nnbez
N94.3	Prämenstruelle Beschwerden	Q98.5	Karyotyp 47,YYY
N94.4	Primäre Dysmenorrhoe	Q98.6	Männl Phänotyp m Strukturanomalie Gonosomen
N94.5	Sekundäre Dysmenorrhoe	Q98.7	Männlicher Phänotyp m Gonosomen-Mosaik
N94.6	Dysmenorrhoe, nnbez	Q98.8	Sonst nbez Anomalien Gonosomen männl Phänotyp
N94.8	So/nbez Zustände i Zus m wbl Genitalorg/MensZyklus	Q98.9	Anomalie Gonosomen männl Phänotyp, nnbez
N94.9	Nnbez Zustand i Zus m wbl Genitalorg/Menstruationszyklus	Q99.8	Sonstige nbez Chromosomenanomalien
N95.0	Postmenopausenblutung	R10.2	Schmerzen im Becken u am Damm
N95.1	Zustände i Zus m Menopause u Klimakterium	R87.6	Abnorme zytol Bef in UntMat aus weibl GenitOrg
N95.2	Atrophische Kolpitis in Postmenopause	S31.4	Offene Wunde Vagina u Vulva
N95.3	Zustände im Zusammenhang m artifizieller Menopause	S31.5	Offene Wunde sonst u nnbez äußerer Genitalorgane
N95.8	Sonstige nbez klimakterische Störung	S37.4	Verletzung Ovar
N95.9	Klimakterische Störung, nnbez	S37.5	Verletzung Tuba uterina
N96	Neigung zu habituellem Abort	S37.6	Verletzung Uterus
N97.0	Sterilität Frau i Verb m fehlender Ovulation	S37.7	Verletzung mehrerer Hamorgane u Beckenorgane
N97.1	Sterilität tubarer Ursprung Frau	S37.88	Verletzung sonst Beckenorgane
N97.2	Sterilität uteriner Ursprung Frau	S37.9	Verletzung nnbez Hamorgan od Beckenorgan
N97.3	Sterilität zervikaler Ursprung Frau	S38.0	Zerquetschung äußere Genitalorgane
N97.4	Sterilität Frau i Zusammenhang m Faktoren Partner	S38.2	Traumatische Amputation äußere Genitalorgane
N97.8	Sterilität sonstigen Ursprungs Frau	S39.6	Verletz ein/mehr intraabd Org m Bet ein/mehr Beckenorg
N97.9	Sterilität Frau, nnbez	T19.2	Fremdkörper in Vulva u in Vagina
N99.2	Postoperative Adhäsionen Vagina	T19.3	Fremdkörper im Uterus [jeder Teil]
N99.3	Prolaps Scheidenstumpf nach Hysterektomie	T19.8	Fremdkörper an sonst/mehr Lok Urogenitaltrakt
N99.4	Peritoneale Adhäsionen im Becken n med Maßn	T19.9	Fremdkörper im Urogenitaltrakt, Teil nnbez
N99.9	KH Urogenitalsystem n med Maßn, nnbez	T83.3	Mechanische Komplik d Intrauterinpeppar
Q50.0	Angeborenes Fehlen Ovar	Z01.4	Gynäkologische Untersuchung (allgemein) (routinemäßig)
Q50.1	Dysontogenetische Ovarialzyste	Z30.2	Sterilisierung
Q50.2	Angeborene Torsion Ovar	Z31.0	Tuben- od Vasoplastik nach früherer Sterilisierung
Q50.3	Sonstige angeborene Fehlbildungen Ovar	Z31.1	Künstliche Insemination
Q50.4	Embryonale Zyste Tuba uterina	Z31.2	In-vitro-Fertilisation
Q50.5	Embryonale Zyste Lig latum uteri	Z31.3	Andere Methoden, die Fertilisation unterstützen
Q50.6	Sonst angeb Fehlbild Tuba uterina u Lig latum uteri	Z31.4	Untersuchung und Test im Zusammenhang mit Fertilisation



Z40.01	Prophylakt OP wg Risikofaktoren iVm BNB, Ovar	Z64.1	Kontaktanl m Bez Multiparit
Z41.2	Zirkumzision Routinemaßnahme od rituelle Gründe	Z80.4	BNB Genitalorgane in Familienanamnese
Z43.7	Versorgung künstliche Vagina		

**Hauptdiagnose N62-2**

F52.2	Versagen genitaler Reaktionen	N92.5	Sonstige nbez unregelmäßige Menstruation
F52.5	Nichtorganischer Vaginismus	N92.6	Unregelmäßige Menstruation, nnbez
N75.0	Bartholin-Zyste	N94.0	Mittelschmerz
N83.0	Follikelzyste Ovar	N94.1	Dyspareunie
N83.1	Zyste Corpus luteum	N94.3	Prämenstruelle Beschwerden
N83.2	So u nnbez Ovarialzysten	N94.4	Primäre Dysmenorrhoe
N83.5	Torsion Ovar, Ovarstiel u Tuba uterina	N94.5	Sekundäre Dysmenorrhoe
N83.8	Sonst nichtentz KH Ovar, Tuba uterina u Lig latum uteri	N94.6	Dysmenorrhoe, nnbez
N83.9	Nichtentz KH Ovar, Tuba uterina u Lig latum uteri, nnbez	N94.8	So/nbez Zustände i Zus m wbl Genitalorg/MensZyklus
N86	Erosion u Ektropium Cervix uteri	N94.9	Nnbez Zustand i Zus m wbl Genitalorg/Menstruationszyklus
N92.0	Zu starke/zu häufige Mens b regelmäßigem MensZyklus	N96	Neigung zu habituellem Abort
N92.1	Zu starke/zu häufige Mens b unregelmäßigem MensZyklus	R10.2	Schmerzen im Becken u am Damm
N92.2	Zu starke Menstruation im Pubertätsalter	R87.6	Abnorme zytol Bef in UntMat aus weibl GenitOrg
N92.3	Ovulationsblutung	T83.3	Mechanische Komplik d Intrauterinpeessar
N92.4	Zu starke Blutung in Prämenopause	Z64.1	Kontaktanl m Bez Multiparit

**ADRGs 901, 902****OR-Prozeduren ohne Bezug**

OR-Prozeduren ohne Bezug

**DRGs 901A, 901B, 901C, 901D, 902Z**



# **MDC 14**

Schwangerschaft, Geburt und  
Wochenbett



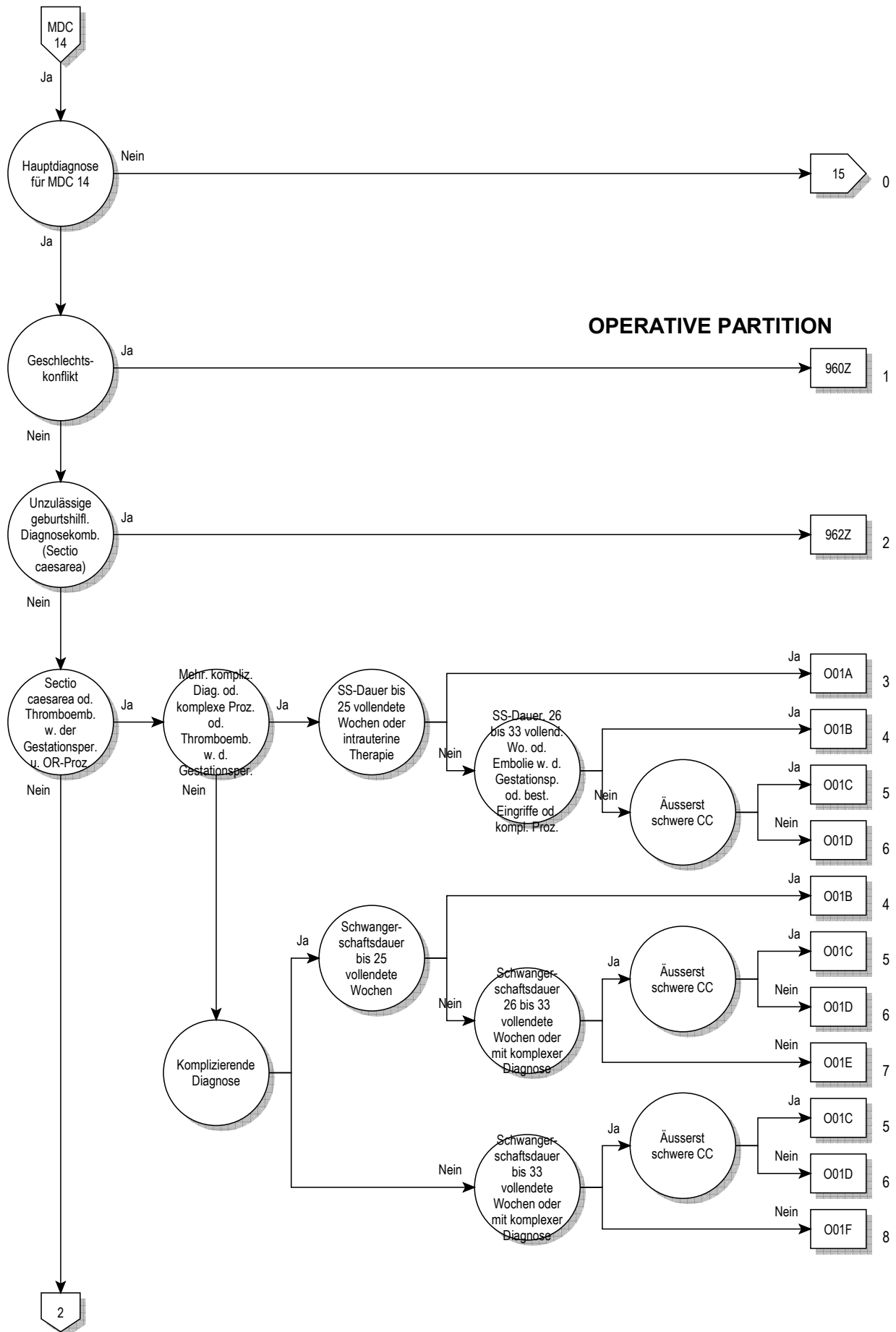

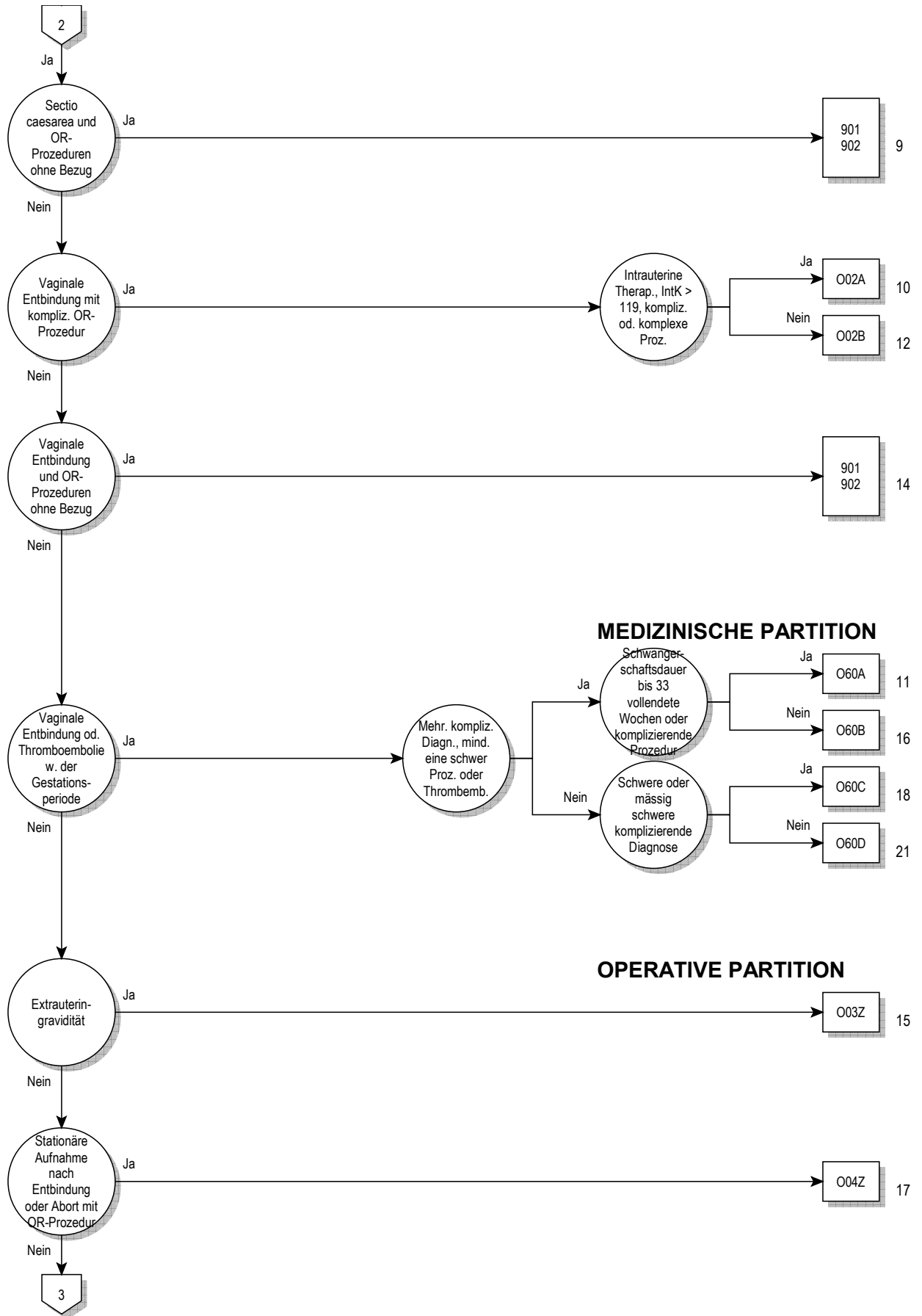

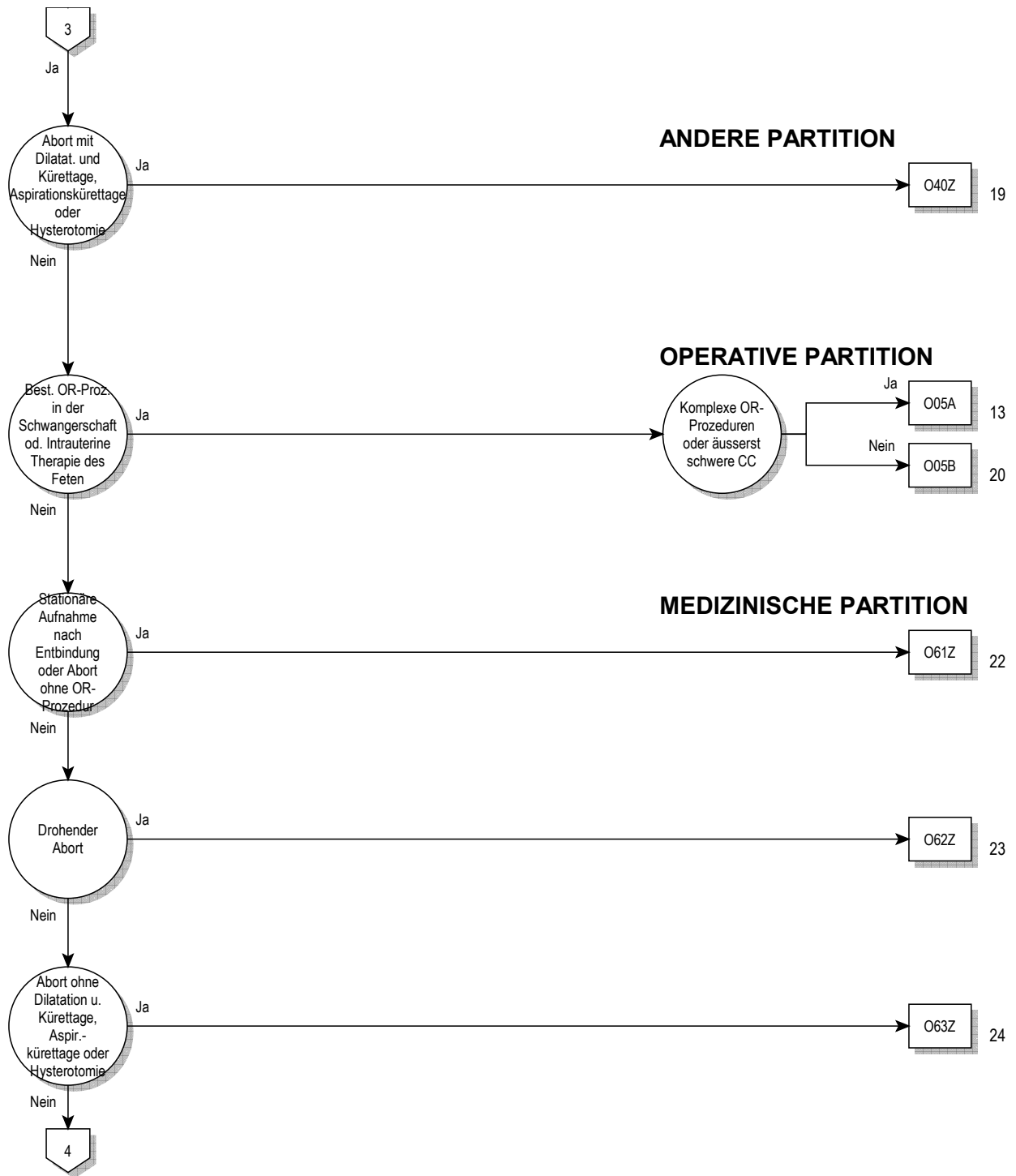

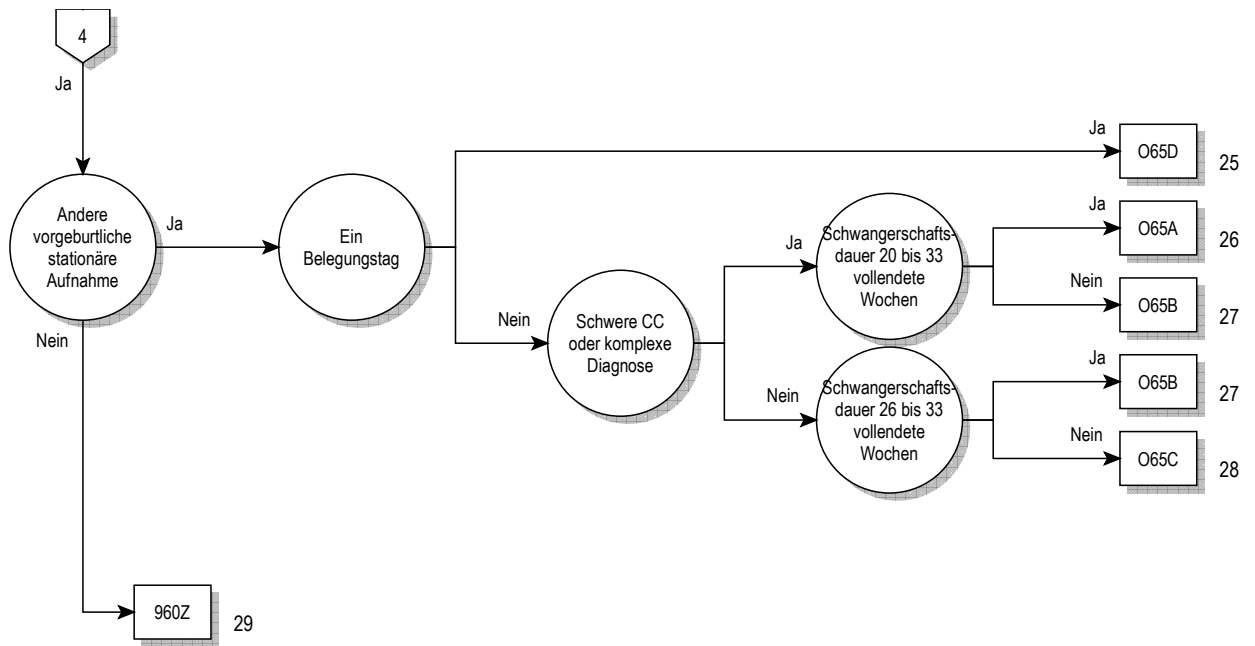



**Entscheidungslogik MDC 14**

Hauptdiagnose in Tabelle MDC14-0

**Hauptdiagnose für MDC 14 (MDC14-0)**

A34	Tetanus während Schwangerschaft/Geburt/Wochenbett	O07.7	Mißlung so/nnbez Aborteinleit, kompliz d Embolie
F53.0	Leichte psych u VerhaltStör im Wochenbett, aonkl	O07.8	Mißlung so/nnbez Aborteinleit m so/nnbez Komplik
F53.1	Schwere psych u VerhaltStör im Wochenbett, aonkl	O07.9	Mißlungene so/nnbez Aborteinleitung oh Komplik
F53.8	Sonst psych u VerhaltStör im Wochenbett, aonkl	O08.0	Inf GenitTr/Becken nach Abort/EU-Grav/Molenschwang
F53.9	Psychische Störung im Wochenbett, nnbez	O08.1	Spätblutg/verst Blutg nach Abort/EU-Grav/Molenschwang
O00.0	Abdominalgravidität	O08.2	Embolie nach Abort, Extrauteringrav u Molenschw
O00.1	Tubargravidität	O08.3	Schock nach Abort, Extrauteringravid u Molenschwang
O00.2	Ovarialgravidität	O08.4	Niereninsuff nach Abort, Extrauteringravid u Molenschwang
O00.8	Sonstige Extrauteringravidität	O08.5	Stoffwechselstör nach Abort/EU-Grav/Molenschwang
O00.9	Extrauteringravidität, nnbez	O08.6	Verletzt Beckenorg/-gew nach Abort/EU-Grav/Molenschwang
O01.0	Klassische Blasenmole	O08.7	Sonst Venen-KH Komplikat Abort/EU-Grav/Molenschwang
O01.1	Partielle od inkomplette Blasenmole	O08.8	Sonst Komplik nach Abort, EU-Gravidität u Molenschwang
O01.9	Blasenmole, nnbez	O08.9	Komplik nach Abort, EU-Gravid u Molenschw, nnbez
O02.0	Abortivei u sonstige Molen	O09.0	Schwangerschaftsdauer, weniger als 5 vollendete Wochen
O02.1	Missed abortion [Verhaltene Fehlgeburt]	O09.1	Schwangerschaftsdauer, 5 bis 13 vollendete Wochen
O02.8	Sonstige nbez abnorme Konzeptionsprodukte	O09.2	Schwangerschaftsdauer, 14 bis 19 vollendete Wochen
O02.9	Anomales Konzeptionsprodukt, nnbez	O09.3	Schwangerschaftsdauer, 20 bis 25 vollendete Wochen
O03.0	Spontanabort, inkompl, kompliz d Inf Genitaltrakt/Becken	O09.4	Schwangerschaftsdauer, 26 bis 33 vollendete Wochen
O03.1	Spontanabort, inkompl, kompliz d Spätblutg/verst Blutg	O09.5	Schwangerschaftsdauer, 34 bis 36 vollendete Wochen
O03.2	Spontanabort, inkompl, kompliziert d Embolie	O09.6	SchwangDauer, 37 bis 41 vollend Wo
O03.3	Spontanabort, Inkomplett, m so u nnbez Komplik	O09.7	SchwangDauer, > 41 vollend Wo
O03.4	Spontanabort, inkomplett, oh Komplikation	O09.9	Schwangerschaftsdauer, nnbez
O03.5	Spontanabort, kompl/nnbez, kompliz d Inf GenitTr/Becken	O10.0	Vorh besteh essent Hypert, die Schw/Geb/WoBett kompliz
O03.6	Spontanabort, kompl/nnbez, kompliz d Spätblutg/verst Blutg	O10.1	Vorh besteh hypert Herz-KH, die Schw/Geb/WoB kompliz
O03.7	Spontanabort, kompl/nnbez, kompliz d Embolie	O10.2	Vorh besteh hypert Nieren-KH Schw/Geb/WoBett kompliz
O03.8	Spontanabort, kompl/nnbez, m so u nnbez Komplikationen	O10.3	Vorh best hypert Herz-/Nieren-KH Schw/Geb/WoB kompliz
O03.9	Spontanabort, kompl/nnbez, oh Komplikation	O10.4	Vorh besteh sek Hypert, die Schw/Geb/WoBett kompliz
O04.0	Ärztl eingeleit Abort, inkompl, kompliz d Inf GenitTr/Becken	O10.9	Nnbez, vorher besteh Hypert, die Schw/Geb/WoB kompliz
O04.1	Ärztl eingeleit Abort, inkompl, kompliz d Spätblutg/verst Blutg	O11	Vorbst chr Hypert aufgeprofpf Präekl Schw/Geb/WoB kompliz
O04.2	Ärztl eingeleit Abort, inkomplett, kompliz d Embolie	O12.0	Schwangerschaftsödeme
O04.3	Ärztl eingeleit Abort, inkomplett, m so u nnbez Komplik	O12.1	Schwangerschaftsproteinurie
O04.4	Ärztl eingeleit Abort, inkomplett, oh Komplik	O12.2	Schwangerschaftsödeme m Proteinurie
O04.5	Ärztl eing Abort, kompl/nnbez, kompliz d Inf GenitTr/Becken	O13	Gestationshypertonie [schwung-induz Hypertonie]
O04.6	Ärztl eing Abort, kompl/nnbez, kompliz d SpBlutg/verst Blutg	O14.0	Leichte bis mäßige Präeklampsie
O04.7	Ärztl eingeleit Abort, kompl/nnbez, kompliz d Embolie	O14.1	Schwere Präeklampsie
O04.8	Ärztl eingeleit Abort, kompl/nnbez, m so u nnbez Komplik	O14.2	HELLP-Syndrom
O04.9	Ärztl eingeleit Abort, kompl/nnbez, oh Komplik	O14.9	Präeklampsie, nnbez
O05.0	So Abort, inkomplett, kompliz d Infekt Genitaltr/Becken	O15.0	Eklampsie während Schwangerschaft
O05.1	So Abort, inkomplett, kompliz d Spätblutg/verst Blutg	O15.1	Eklampsie unter Geburt
O05.2	Sonst Abort, inkomplett, kompliz d Embolie	O15.2	Eklampsie im Wochenbett
O05.3	Sonst Abort, inkomplett, m so u nnbez Komplik	O15.9	Eklampsie, zeitlicher Bezug nicht angegeben
O05.4	Sonstiger Abort, inkomplett, oh Komplikation	O16	Nnbez Hypertonie Mutter
O05.5	So Abort, kompl/nnbez, kompliz d Inf GenitTr/Becken	O20.0	Drohender Abort
O05.6	So Abort, kompl/nnbez, kompliz d Spätblutg/verst Blutg	O20.8	Sonstige Blutung in Frühschwangerschaft
O05.7	Sonst Abort, kompl/nnbez, kompliz d Embolie	O20.9	Blutung in Frühschwangerschaft, nnbez
O05.8	Sonst Abort, kompl/nnbez, m so u nnbez Komplik	O21.0	Leichte Hyperemesis gravidarum
O05.9	Sonst Abort, kompl/nnbez, oh Komplikation	O21.1	Hyperemesis gravidarum m Stoffwechselstörung
O06.0	Nnbez Abort, inkomplett, kompliz d Infekt GenitTr/Becken	O21.2	Späterbrechen während Schwangerschaft
O06.1	Nnbez Abort, inkomplett, kompliz d Spätblutg/verst Blutg	O21.8	Sonst Erbrechen, das Schwangerschaft kompliziert
O06.2	Nnbez Abort, inkomplett, kompliz d Embolie	O21.9	Erbrechen während Schwangerschaft, nnbez
O06.3	Nnbez Abort, inkomplett, m so u nnbez Komplik	O22.0	Varizen unt Extremitäten in Schwangerschaft
O06.4	Nnbez Abort, inkomplett, oh Komplikation	O22.1	Varizen Genitalorgane in Schwangerschaft
O06.5	Nnbez Abort, kompl/nnbez, kompliz d Inf GenitTr/Becken	O22.2	Oberfl Thrombophlebitis in Schwangerschaft
O06.6	Nnbez Abort, kompl/nnbez, kompliz d Spätblutg/verst Blutg	O22.3	Tiefe Venenthrombose in Schwangerschaft
O06.7	Nnbez Abort, kompl/nnbez, kompliz d Embolie	O22.4	Hämorrhoiden in Schwangerschaft
O06.8	Nnbez Abort, kompl/nnbez, m so u nnbez Komplikationen	O22.5	Hirnenvenenthrombose in Schwangerschaft
O06.9	Nnbez Abort, kompl/nnbez, oh Komplikation	O22.8	Sonst Venen-KH als Komplikation in Schwangerschaft
O07.0	Mißlung ärztl Aborteinleit, kompliz d Inf GenitTr/Becken	O22.9	Venen-KH als Komplikation in Schwangerschaft, nnbez
O07.1	Mißlung ärztl Aborteinleit, kompliz d Spätblutg/verst Blutg	O23.0	Infektionen Niere in Schwangerschaft
O07.2	Mißlungene ärztliche Aborteinleit, kompliz d Embolie	O23.1	Infektion Harnblase in Schwangerschaft
O07.3	Mißlungene ärztliche Aborteinleitung m so/nnbez Komplik	O23.2	Infektionen Urethra in Schwangerschaft
O07.4	Mißlungene ärztliche Aborteinleitung oh Komplik	O23.3	Inf von sonst Teilen Harnwege in Schwangerschaft
O07.5	Mißlung so/nnbez Aborteinleit, kompliz d Inf GenitTr/Becken	O23.4	Nnbez Infektion Harnwege in Schwangerschaft
O07.6	Mißlung so/nnbez Aborteinleit, kompliz d SpBlutg/verst Blutg	O23.5	Infektion Genitaltrakt in Schwangerschaft

023.9	So u nbeze Infektion UrogenitTrakt in Schwangerschaft	034.31	Betreuung der Mutter bei Fruchtblasenprolaps
024.0	DM in Schwang, vorher besteh DM, Typ-1	034.38	Betreuung der Mutter bei sonstiger Zervixinsuffizienz
024.1	DM in Schwang, vorher besteh DM, Typ-2	034.39	Betreuung der Mutter bei Zervixinsuff, nnbez
024.2	DM in Schwang, vorher besteh DM d Fehl-/Mangelernähr	034.4	Betreuung Mutter b sonst Anomalien Cervix uteri
024.3	DM in Schwang, vorher besteh DM, nnbez	034.5	Betreuung Mutter b sonst Anomalien Cavider Uterus
024.4	DM, während Schwangerschaft auftretend	034.6	Betreuung Mutter b Anomalie Vagina
024.9	Diabetes mellitus in Schwangerschaft, nnbez	034.7	Betreuung Mutter b Anomalie Vulva u Perineum
025	Fehl- u Mangelernährung in Schwangerschaft	034.8	Betreuung Mutter b sonst Anomalien Beckenorgane
026.0	Übermäßige Gewichtszunahme in Schwangerschaft	034.9	Betreuung Mutter b Anomalie Beckenorgane, nnbez
026.1	Geringe Gewichtszunahme in Schwangerschaft	035.0	Betreuung Mutter b (Va) Fehlbildung ZNS b Feten
026.2	Schwangerschaftsbetreuung b Neigung zu habit Abort	035.1	Betreuung Mutter b (Va) Chromosomenanomalie b Feten
026.3	Schwangerschaft b liegendem Intrauterinpeppar	035.2	Betreuung Mutter b (Va) hereditäre KH b Feten
026.4	Herpes gestationis	035.3	Betreuung Mutter b (Va) Schädig Fetus d Virus-KH Mutter
026.5	Hypotonie-Syndrom Mutter	035.4	Betreuung Mutter b (Va) Schädigung Fetus d Alkohol
026.6	LeberKH während Schwangersch/Geburt/WoBett	035.5	Betreuung Mutter b (Va) Schädig Fetus d AM/Drogen
026.7	Subluxation Symphysis (pubica) währ Schw/Geb/WoBett	035.6	Betreuung Mutter b (Va) Schädig Fetus d Strahleneinwirk
026.81	NierenKH, m Schwangerschaft verbunden	035.7	Betreuung Mutter b (Va) Schädig Fetus u so med Maßn
026.82	Karpaltunnel-Synd während Schwangerschaft	035.8	Betreuung Mutter b (Va) sonst Anom/Schädigung Fetus
026.83	Periphere Neuritis während Schwangerschaft	035.9	Betreuung Mutter b (Va) Anom/Schädigung Fetus, nnbez
026.88	So nbez Zustände m Schwangerschaft verbunden	036.0	Betreuung Mutter wg Rhesus-Isoimmunisierung
026.9	Mit Schwangerschaft verbundener Zustand, nnbez	036.1	Betreuung Mutter wg sonst Isoimmunisierung
028.0	Abn hämat Befund b pränat Screeningunters Mutter	036.2	Betreuung Mutter wg Hydrops fetalis
028.1	Abn biochem Befund b pränat Screeningunters Mutter	036.3	Betreuung Mutter wg Anzeichen für fetale Hypoxie
028.2	Abn zytol Befund b pränat Screeninguntersuchung Mutter	036.4	Betreuung Mutter wg intrauterinen Fruchttodes
028.3	Abn Ultraschallbefund b pränat Screeningunters Mutter	036.5	Betreuung Mutter wg fetaler Wachstumsretardierung
028.4	Abn radiol Befund b pränat Screeningunters Mutter	036.6	Betreuung Mutter wg fetaler Hypertrophie
028.5	Abn genet Befund b pränat Screeningunters Mutter	036.7	Betreuung Mutter wg lebensfähig Fetus b AbdomGravid
028.8	Sonst abnorm Befund b pränat Screeningunters Mutter	036.8	Betreuung Mutter wg sonst nbez Komplikationen b Feten
028.9	Anomaler Befund b pränat Screeningunters Mutter, nnbez	036.9	Betreuung Mutter wg Komplikationen b Feten, nnbez
029.0	Pulmonale Komplik b Anästhesie in Schwangerschaft	040	Polyhydramnion
029.1	Kardiale Komplik b Anästhesie in Schwangerschaft	041.0	Oligohydramnion
029.2	Komplik ZNS b Anästhesie in Schwangerschaft	041.1	Infektion Fruchtblase u Eihäute
029.3	Toxische Reaktion auf Lokalanästhesie in Schwang	041.8	Sonst nbez Veränderung Fruchtwasser u Eihäute
029.4	Kopfschmerzen nach Spinal-/Periduralanästh in Schwang	041.9	Veränderung Fruchtwasser u Eihäute, nnbez
029.5	Sonst Komplik nach Spinal-/Periduralanästh in Schwang	042.0	Vorzeit Blasensprung, Wehenbeginn innerhalb von 24 Std
029.6	Mißlingen/Schwierigkeiten Intubation in Schwangersch	042.11	Vorzeit Blasensprung, Wehenbeginn nach 1 bis 7 Tagen
029.8	Sonst Komplik b Anästhesie in Schwangerschaft	042.12	Vorzeit Blasensprung, Wehenbeginn nach > 7 Tagen
029.9	Komplik b Anästhesie in Schwangerschaft, nnbez	042.2	Vorzeit Blasensprung, Wehenhemmung d Therapie
030.0	Zwillingsschwangerschaft	042.9	Vorzeitiger Blasensprung, nnbez
030.1	Drillingsschwangerschaft	043.0	Transplazentare Transfusions syndrome
030.2	Vierlingsschwangerschaft	043.1	Fehlbildung Plazenta
030.8	Sonstige Mehrlingsschwangerschaft	043.20	Placenta accreta
030.9	Mehrlingsschwangerschaft, nnbez	043.21	Placenta increta oder percreta
031.0	Fetus papyraceus	043.8	Sonstige pathologische Zustände Plazenta
031.1	Fortbesteh Schwangersch nach Fehlgeburt ein/mehr Feten	043.9	Pathologischer Zustand Plazenta, nnbez
031.2	Fortbesteh Schwangerschaft nach intraut Absterben	044.00	Tiefer Sitz der Plazenta ohne (aktuelle) Blutung
031.8	So Komplik, für Mehrlingsschwangerschaft spezifisch	044.01	Placenta praevia ohne (aktuelle) Blutung
032.0	Betreuung Mutter wg wechselnder Kindslage	044.10	Tiefer Sitz der Plazenta mit aktueller Blutung
032.1	Betreuung Mutter wg Beckenendlage	044.11	Placenta praevia mit aktueller Blutung
032.2	Betreuung Mutter b Quer- u Schräglage	045.0	Vorzeitige Plazentalösung b Gerinnungsstörung
032.3	Betreuung Mutter b Gesichts-, Stim- u Kinnlage	045.8	Sonstige vorzeitige Plazentalösung
032.4	Betreuung Mutter b Nichteintreten Kopf zum Termin	045.9	Vorzeitige Plazentalösung, nnbez
032.5	Betr Mutter b MehrSchw Lage-/EinstAnom ein/mehr Feten	046.0	Präpartale Blutung b Gerinnungsstörung
032.6	Betreuung Mutter b komb Lage- u Einstellungsanomalien	046.8	Sonstige präpartale Blutung
032.8	Betreuung Mutter b so Lage- u Einstellungsanom Fetus	046.9	Präpartale Blutung, nnbez
032.9	Betreuung Mutter b Lage- u EinstellAnom Fetus, nnbez	047.0	Frustrane Kontraktionen vor 37 vollendeten SSW
033.0	Betr Mutter b Mißverhält d Deform mütterl knöch Becken	047.1	Frustrane Kontraktionen ab 37 od mehr vollendeten SSW
033.1	Betreuung Mutter b Mißverhältnis d allg verengtes Becken	047.9	Frustrane Kontraktionen, nnbez
033.2	Betreuung Mutter b Mißverhält d Beckeneingangsvereng	048	Übertragene Schwangerschaft
033.3	Betreuung Mutter b Mißverhält d Beckenausgangsvereng	060.0	Vorzeitige Wehen ohne Entbindung
033.4	Betr Mutter wg Mißverhält b komb mütterl u fetal Ursache	060.1	Vorzeitige spontane Wehen mit vorzeitig Entbindung
033.5	Betr Mutter b Mißverhältnis d ungewöhnlich großen Feten	060.2	Vorzeitige Wehen mit termingerechter Entbindung
033.6	Betreuung Mutter b Mißverhältnis d Hydrozephalus Fetus	060.3	Vorzeitige Entbindung ohne spontane Wehen
033.7	Betreuung Mutter b Mißverhält d so Deformitäten Fetus	061.0	Mißlungene medikamentöse Geburtseinleitung
033.8	Betreuung Mutter b Mißverhältnis sonst Ursprung	061.1	Mißlungene instrumentelle Geburtseinleitung
033.9	Betreuung Mutter b Mißverhältnis, nnbez	061.8	Sonstige mißlungene Geburtseinleitung
034.0	Betreuung Mutter b angeborener Fehlbildung Uterus	061.9	Mißlungene Geburtseinleitung, nnbez
034.1	Betreuung Mutter b Tumor Corpus uteri	062.0	Primäre Wehenschwäche
034.2	Betreuung Mutter b Uterusnarbe d vorangeg chir Eingriff	062.1	Sekundäre Wehenschwäche
034.30	Betr Mutter, b vagSono doku Zervix < 10mm o Trichterbild	062.2	Sonstige Wehenschwäche

062.3	Überstürzte Geburt	074.0	Aspirationspneumonie d Anästh währ Wehen/Entbind
062.4	Hypertone, unkoordiniert u anhaltende Uteruskontraktionen	074.1	So pulmonale Komplik b Anästh währ Wehen/Entbindung
062.8	Sonstige abnorme Wehentätigkeit	074.2	Kardiale Komplik b Anästh während Wehen/Entbindung
062.9	Abnorme Wehentätigkeit, nnbez	074.3	Komplik ZNS b Anästh während Wehen/Entbindung
063.0	Protrahiert verlaufende Eröffnungsperiode (b Geburt)	074.4	Tox Reaktion auf Lokalanästh währ Wehen/Entbindung
063.1	Protrahiert verlaufende Austreibungsperiode (b Geburt)	074.5	Kopfschmerz Spinal/Periduralanästh währ Wehen/Entb
063.2	Protrahierte Geburt zweiter Zwilling, Drilling usw	074.6	So Komplik b Spinal/Periduralanästh währ Wehen/Entb
063.9	Protrahierte Geburt, nnbez	074.7	Mißlingen/Schwierigkeiten b Intub währ Wehen/Entbind
064.0	Geburtshindernis d unvollständig Drehung kindlicher Kopf	074.8	Sonst Komplik b Anästhesie währ Wehen/Entbindung
064.1	Geburtshindernis d Beckenendlage	074.9	Komplik b Anästhesie währ Wehen/Entbindung, nnbez
064.2	Geburtshindernis d Gesichts- u. Stirnlage	075.0	Mütterl Gefahrenzustand während Wehen/Entbindung
064.3	Geburtshindernis d Stirnlage	075.1	Schock während/nach Wehentätigkeit u Entbindung
064.4	Geburtshindernis d Querlage	075.2	Fieber unter Geburt, aonkl
064.5	Geburtshindernis d komb Einstellungsanomalien	075.3	Sonstige Infektion unter Geburt
064.8	GebHindernis d so Lage-/Halt-/Einstellungsanomalie	075.4	Sonst Komplik b geburtshilf Operationen u Maßnahmen
064.9	GebHindernis d Lage-/Halt-/Einstellungsanomalie, nnbez	075.5	Protrahierte Geburt nach Blasensprengung
065.0	Geburtshindernis d Beckenformität	075.6	Protrahierte Geburt nach spontanem/nnbez Blasensprung
065.1	Geburtshindernis d allgemein verengtes Becken	075.7	Vaginale Entbindung nach vorangegang Schnittentbind
065.2	Geburtshindernis d Beckeneingangsverengung	075.8	Sonst nbez Komplik b Wehentätigkeit u Entbindung
065.3	GebHindernis d Verengung Beckenausgang/Beckenmitte	075.9	Komplik b Wehentätigkeit u Entbindung, nnbez
065.4	GebHindernis d Mißverhältnis Fetus u Becken, nnbez	080	Spontangeburt Einling
065.5	Geburtshindernis d Anomalie mütterl Beckenorgane	081	Geburt Einling d Zangen- od Vakuumentextraktion
065.8	Geburtshindernis d sonst Anomalien mütterl Becken	082	Geburt Einling d Schnittentbindung [Sectio caesarea]
065.9	Geburtshindernis d Anomalie mütterl Becken, nnbez	085	Puerperalfieber
066.0	Geburtshindernis d Schulterdystokie	086.0	Infektion Wunde nach operat geburtshilflichem Eingriff
066.1	Geburtshindernis d verhakete Zwillinge	086.1	Sonst Infektion Genitaltrakt nach Entbindung
066.2	Geburtshindernis d ungewöhnlich großen Feten	086.2	Infektion Harntrakt nach Entbindung
066.3	Geburtshindernis d sonst Anomalien Fetus	086.3	Sonst Infektion Urogenitaltrakt nach Entbindung
066.4	Mißlungener Versuch Geburtsbeendigung, nnbez	086.4	Fieber unbekannter Ursprung nach Entbindung
066.5	Mißlungener Versuch Vakuum-/Zangenextraktion, nnbez	086.8	Sonstige nbez Wochenbettinfektionen
066.8	Sonstiges nbez Geburtshindernis	087.0	Oberflächliche Thrombophlebitis im Wochenbett
066.9	Geburtshindernis, nnbez	087.1	Tiefe Venenthrombose im Wochenbett
067.0	Intrapartale Blutung b Gerinnungsstörung	087.2	Hämorrhoiden im Wochenbett
067.8	Sonstige intrapartale Blutung	087.3	Hirnvenenthrombose im Wochenbett
067.9	Intrapartale Blutung, nnbez	087.8	Sonst VenenKH als Komplikation im Wochenbett
068.0	Komplik b Wehen/Entb d abnorm fetale Herzfrequenz	087.9	VenenKH als Komplikation im Wochenbett, nnbez
068.1	Komplik b Wehen/Entb d Mekonium im Fruchtwasser	088.0	Luftembolie während Gestationsperiode
068.2	Komplik Wehen/Entb d abn fet Herzfreq/Mek im Fruchtw	088.1	Fruchtwasserembolie
068.3	Komplik Wehen/Entb d fet Distreß, biochem nachgew	088.20	Lungenembolie während der Gestationsperiode
068.8	Komplik Wehen/Entb d fet Distreß, and UntMeth nachgew	088.28	Sonst Thromboembolie während der Gestationsperiode
068.9	Komplik b Wehen u Entbindung d fetalen Distreß, nnbez	088.3	Pyämische u septische Embolie währ GestatPeriode
069.0	Komplik b Wehen u Entbindung d Nabelschnurvorfal	088.8	Sonstige Embolie während Gestationsperiode
069.1	Komplik Weh/Entb NabSchnUmschl Hals Kompr NabSchn	089.0	Pulmonale Komplik b Anästhesie im Wochenbett
069.2	Komplik b Weh/Entb du so Nabelschnurversch, m Kompress	089.1	Kardiale Komplik b Anästhesie im Wochenbett
069.3	Komplik b Wehen u Entbindung d zu kurze Nabelschnur	089.2	Komplikationen ZNS b Anästhesie im Wochenbett
069.4	Komplik b Wehen u Entbindung d Vasa praevia	089.3	Tox Reaktion auf Lokalanästhesie im Wochenbett
069.5	Komplik b Wehen u Entbind d Gefäßverletzt Nabelschnur	089.4	Kopfschmerzen nach Spinal-/Periduralanästh i Wochenb
069.8	Komplik b Wehen u Entbind d so Nabelschnurkomplik	089.5	So Komplik nach Spinal-/Periduralanästh i Wochenbett
069.9	Komplik b Wehen/Entb d Nabelschnurkomplik, nnbez	089.6	Mißlingen/Schwierigkeiten b Intubation i Wochenbett
070.0	Dammriß 1. Grad unter Geburt	089.8	Sonst Komplik b Anästhesie im Wochenbett
070.1	Dammriß 2. Grad unter Geburt	089.9	Komplikation b Anästhesie im Wochenbett, nnbez
070.2	Dammriß 3. Grad unter Geburt	090.0	Dehissenz Schnittentbindungswunde
070.3	Dammriß 4. Grad unter Geburt	090.1	Dehissenz geburtshilfliche Dammwunde
070.9	Dammriß unter Geburt, nnbez	090.2	Hämatom geburtshilfliche Wunde
071.0	Uterusruptur vor Wehenbeginn	090.3	Kardiomyopathie im Wochenbett
071.1	Uterusruptur während Geburt	090.4	Postpartales akutes Nierenversagen
071.2	Inversio uteri, postpartal	090.5	Postpartale Thyreoiditis
071.3	Zervixriß unter Geburt	090.8	Sonstige Wochenbettkomplikationen, aonkl
071.4	Hoher Scheidenriss unter der Geburt	090.9	Wochenbettkomplikation, nnbez
071.5	Sonst Verletzung von Beckenorganen unter Geburt	091.00	Inf Brustwarze i Zus m Gestat, o A Schwierig b Anlegen
071.6	Schädigung v Beckengelenken/-bändern unter Geburt	091.01	Inf Brustwarze i Zus m Gestat, m A Schwierig b Anlegen
071.7	Beckenhämatom unter Geburt	091.10	Absz Mamma i Zus m Gestat, oh A Schwierig b Anlegen
071.8	Sonstige nbez Verletzungen unter Geburt	091.11	Absz Mamma i Zus m Gestat, m A Schwierig b Anlegen
071.9	Verletzung unter Geburt, nnbez	091.20	N eitri Mastitis i Zus m Gestat, oh A Schwierig b Anlegen
072.0	Blutung in Nachgeburtsperiode	091.21	N eitri Mastitis i Zus m Gestat, m A Schwierig b Anlegen
072.1	Sonst unmittelbar postpartal auftretende Blutung	092.00	Hohlwarze i Zus m Gestat, oh A Schwierig b Anlegen
072.2	Spätblutung u späte Nachgeburtsblutung	092.01	Hohlwarze i Zus m Gestat, m A Schwierig b Anlegen
072.3	Postpartale Gerinnungsstörungen	092.10	Rhagade Brustw i Zus m Gestat, oh A Schwierig b Anleg
073.0	Retention Plazenta oh Blutung	092.11	Rhagade Brustw i Zus m Gestat, m A Schwierig b Anleg
073.1	Retention von Plazenta- od Eihautresten oh Blutung	092.20	So u nnbez KH Mamma i Zus Gestat, oh A Schwierig Anlegen

092.21	So u nbez KH Mamma i Zus Gestat, m A Schwier Anlegen	099.6	KH Verdauungssystem, die Schw/Geburt/WoBett kompliz
092.30	Agalaktie, oh Ang von Schwierigkeiten b Anlegen	099.7	KH Haut Unterhautgew, Schwang/Geb/WochBett kompliz
092.31	Agalaktie, m Ang von Schwierigkeiten b Anlegen	099.8	Sonst nbez KH Zustände, die Schw/Geb/WochBett kompliz
092.40	Hypogalaktie, oh Ang von Schwierigkeiten b Anlegen	Z32	Untersuch u Test zur Feststellung einer Schwangerschaft
092.41	Hypogalaktie, m Ang von Schwierigkeiten b Anlegen	Z34	Überwachung normale Schwangerschaft
092.50	Hemmung Laktation, oh Ang Schwierig b Anlegen	Z35.0	Überwach Schwang b Infertilitätsanamnese
092.51	Hemmung Laktation, m Ang Schwierig b Anlegen	Z35.1	Überwach Schwang b Abortanamnese
092.60	Galaktorrhoe, o Ang von Schwierigkeiten b Anlegen	Z35.2	ÜbWach Schw b sonst ungünst gebhi od ReprodAnam
092.61	Galaktorrhoe, m Ang von Schwierigkeiten b Anlegen	Z35.3	ÜbWach Schwang m ungenüg pränat Betr i Anam
092.70	So u nbez LaktationsStör, oh Ang Schwierig b Anlegen	Z35.4	Überwach Schwang b ausgepr Multiparität
092.71	So u nbez LaktationsStör, m Ang Schwierig b Anlegen	Z35.5	Überwach älter Erstschwang
094	Folgen von Kompl währ Schw/Geb/WochB	Z35.6	Überwach sehr jung Erstschwang
095	Sterbefall während Gestationsperiode nbez Ursache	Z35.8	Überwach sonst RisikoSchwang
096.0	Tod infolge direkter gestationsbedingter Ursachen	Z35.9	Überwach Risikoschwang, nbez
096.1	Tod infolge indirekter gestationsbedingter Ursachen	Z36.0	Pränat Screening ChromosAnomalien
096.9	Tod infolge nbez gestationsbedingter Ursachen	Z36.1	Pränat Screening erhöht Alpha-Fetoproteinspiegel
097.0	Tod an den Folgen direkt gestationsbedingter Ursachen	Z36.2	And pränat Screening mitls Amniozentese
097.1	Tod an Folgen indirekter gestationsbedingter Ursachen	Z36.3	Pränat Screen Fehl b mitls US od and physikal Verf
097.9	Tod an den Folgen nbez gestationsbedingter Ursachen	Z36.4	Pränat Screen fet WachstRet mitls US od and physik Verf
098.0	Tuberkulose, die Schwang/Geb/WoBett kompliziert	Z36.5	Pränat Screening Isoimmunisierung
098.1	Syphilis, die Schwang/Geb/WoBett kompliziert	Z36.8	Sonst pränat Screening
098.2	Gonorrhoe, die Schwang/Geb/WoBett kompliziert	Z36.9	Pränat Screening, nbez
098.3	So Inf, d GeschlVerkehr übertr, Schw/Geb/WochB kompliz	Z37.0	Lebendgeborener Einling
098.4	Virushepatitis, die Schwangersch/Geburt/WoBett kompliz	Z37.1	Totgeborener Einling
098.5	Sonst Virus-KH Mutter, die Schw/Geb/WoBett kompliz	Z37.2	Zwillinge, beide lebendgeboren
098.6	Protozoen-KH, die Schwangersch/Geburt/WoBett kompliz	Z37.3	Zwillinge, ein Zwilling lebend-, der and totgeboren
098.7	HIV-Kh, Schwangerschaft, Geburt u Wochenbett komplizierend	Z37.4	Zwillinge, beide totgeboren
098.8	Sonst inf/paras KH Mutter, d Schw/Geb/WoB kompliz	Z37.5	Andere Mehrlinge, alle lebendgeboren
098.9	Nbez inf/paras KH Mutter, die Schw/Geb/WoB kompliz	Z37.6	Andere Mehrlinge, einige lebendgeboren
099.0	Anämie, die Schwangersch/Geburt/WoBett kompliziert	Z37.7	Andere Mehrlinge, alle totgeboren
099.1	So KH Blut/blutbOrg Stör ImmSyst Schw/Geb/WoB kompliz	Z37.9	Resultat Entbindung, nbez
099.2	Endokrine, Ernähr-/StoffwKH, die Schw/Geb/WoB kompliz	Z39.0	Betreuung u Untersuch Mutter unmittelb nach Entbindung
099.3	Psych KH/KH Nervensyst, Schw/Geb/WoBett kompliz	Z39.1	Betreuung u Untersuchung stillende Mutter
099.4	KH KreisSystem, die Schw/Geburt/WoBett kompliz	Z39.2	Routinemäßige postpartale Nachuntersuchung Mutter
099.5	KH Atmungssystem, die Schw/Geburt/WoBett kompliz	Z64.0	Kontaktanl m Bez unerwünscht Schwang

**ADRG 001****Sectio caesarea**

Prozedur in Tabelle O01-11 oder OR-Prozedur und Diagnose in Tabelle O01-1

**DRG 001A**

**Sectio caesarea mit mehreren komplizierenden Diagnosen, Schwangerschaftsdauer bis 25 vollendete Wochen (SSW) oder mit intrauteriner Therapie**

(Mindestens zwei Diagnosen in Tabelle O01-2 oder mindestens zwei Diagnosen in Tabelle O01-3 oder mindestens zwei Diagnosen in Tabelle O01-4 oder Diagnose in mindestens zwei der Tabellen O01-3, O01-5, O01-2, O01-4 oder OR-Prozedur und Diagnose in Tabelle O01-1 oder Komplexe OR-Prozeduren) und (Nebendiagnose in Tabelle O01-6 oder mindestens eine Prozedur in Tabelle O01-12)

**DRG 001B**

**Sectio caesarea mit mehreren komplizierenden Diagnosen, Schwangerschaftsdauer 26 bis 33 vollendete Wochen (SSW), bis 25 SSW oder Thromboembolie während der Gestationsperiode mit OR-Proz. od. komplexer Prozedur**

(Mindestens zwei Diagnosen in Tabelle O01-2 oder mindestens zwei Diagnosen in Tabelle O01-3 oder mindestens zwei Diagnosen in Tabelle O01-4 oder Diagnose in mindestens zwei der Tabellen O01-3, O01-5, O01-2, O01-4 oder OR-Prozedur und Diagnose in Tabelle O01-1 oder Komplexe OR-Prozeduren) und (Nebendiagnose in Tabelle O01-7 oder OR-Prozedur und Diagnose in Tabelle O01-1 oder Prozedur in Tabelle O01-13 oder Komplexe OR-Prozeduren) oder mindestens eine Diagnose in Tabelle O01-8 und Nebendiagnose in Tabelle O01-6

**DRG O01C**

**Sectio caesarea mit mehreren kompliz. Diagnosen, Schwangerschaftsdauer > 33 vollendete Wochen (SSW), ohne intrauterine Therapie od. mit kompliz. Diagn., 26 bis 33 SSW od. mit komplexer Diagn. oder bis 33 SSW od. mit kompl. Diagn., mit äusserst schw. CC**

(Mindestens zwei Diagnosen in Tabelle O01-2 oder mindestens zwei Diagnosen in Tabelle O01-3 oder mindestens zwei Diagnosen in Tabelle O01-4 oder Diagnose in mindestens zwei der Tabellen O01-3, O01-5, O01-2, O01-4 oder OR-Prozedur und Diagnose in Tabelle O01-1 oder Komplexe OR-Prozeduren) und PCCL > 3 oder mindestens eine Diagnose in Tabelle O01-8 und mindestens eine Nebendiagnose in Tabelle O01-9 und PCCL > 3 oder mindestens eine Nebendiagnose in Tabelle O01-10 und PCCL > 3

**DRG O01D**

**Sectio caesarea mit mehreren kompliz. Diagnosen, Schwangerschaftsdauer > 33 vollendete Wochen (SSW), ohne intrauterine Therapie od. mit kompliz. Diagnose, 26 bis 33 SSW od. mit kompl. Diagn. oder bis 33 SSW od. mit kompl. Diagn., ohne äusserst schw. CC**

Mindestens zwei Diagnosen in Tabelle O01-2 oder mindestens zwei Diagnosen in Tabelle O01-3 oder mindestens zwei Diagnosen in Tabelle O01-4 oder Diagnose in mindestens zwei der Tabellen O01-3, O01-5, O01-2, O01-4 oder OR-Prozedur und Diagnose in Tabelle O01-1 oder Komplexe OR-Prozeduren oder mindestens eine Diagnose in Tabelle O01-8 und mindestens eine Nebendiagnose in Tabelle O01-9 oder mindestens eine Nebendiagnose in Tabelle O01-10

**DRG O01E**

**Sectio caesarea mit komplizierender Diagnose, Schwangerschaftsdauer mehr als 33 vollendete Wochen (SSW), ohne komplexe Diagnose**

Mindestens eine Diagnose in Tabelle O01-8

**DRG O01F**

**Sectio caesarea ohne komplizierende Diagnose, Schwangerschaftsdauer mehr als 33 vollendete Wochen (SSW), ohne komplexe Diagnose**

14  
O01**Diagnose O01-1**

O88.20	Lungenembolie während der Gestationsperiode	O88.28	Sonst Thromboembolie während der Gestationsperiode
--------	---	--------	--

**Diagnose O01-2**

F00.0	Demenz b Alzh-KH, m frühem Beginn (Typ 2)	F10.6	Psych u VerhaltStör d Alkohol, amnest Syndrom
F00.2	Demenz b Alzh-KH, atyp od gemischte Form	F10.7	Restzust u verzög auftr psychot Stör d Alkohol
F00.9	Demenz b Alzh-KH, nnbez	F10.8	Sonst psychische u VerhaltStör d Alkohol
F01.0	Vaskuläre Demenz m akutem Beginn	F10.9	Nnbez psychische u VerhaltStör d Alkohol
F01.1	Multiinfarkt-Demenz	F11.0	Psych u VerhaltStör Opioide, akut Intox [ak Rausch]
F01.2	Subkortikale vaskuläre Demenz	F11.1	Psych u VerhaltStör Opioide, schädli Gebrauch
F01.3	Gemischte kortik u subkortik vaskuläre Demenz	F11.2	Psych u VerhaltStör Opioide, Abhängigkeitssyndrom
F01.8	Sonstige vaskuläre Demenz	F11.3	Psych u VerhaltStör Opioide, Entzugssyndrom
F01.9	Vaskuläre Demenz, nnbez	F11.4	Psych u VerhaltStör Opioide, Entzugssynd m Delir
F02.0	Demenz b Pick-Krankheit	F11.5	Psych u VerhaltStör Opioide, psychot Störung
F02.1	Demenz b Creutzfeldt-Jakob-Krankheit	F11.6	Psych u VerhaltStör Opioide, amnest Syndrom
F02.2	Demenz b Chorea Huntington	F11.7	Restzust u verzög auftr psychot Stör d Opioide
F02.3	Demenz b primärem Parkinson-Syndrom	F11.8	Sonst psychische u VerhaltStör d Opioide
F02.4	Demenz b HIV-KH [Hum Imdef-VirusKH]	F11.9	Nnbez psychische u VerhaltStör d Opioide
F03	Nnbez Demenz	F12.3	Psych u VerhaltStör Cannab, Entzugssyndrom
F04	Org amnest Synd, n d Alkoh/and psychotr Subst bed	F12.4	Psych u VerhaltStör Cannab, Entzugssynd m Delir
F05.0	Delir oh Demenz	F12.5	Psych u VerhaltStör Cannab, psychot Störung
F05.1	Delir b Demenz	F12.6	Psych u VerhaltStör Cannab, amnest Syndrom
F05.8	Sonstige Formen Delir	F12.7	Restzust u verzög auftr psychot Stör d Cannabinoide
F05.9	Delir, nnbez	F12.8	Sonst psychische u VerhaltStör d Cannabinoide
F06.0	Organische Halluzinose	F12.9	Nnbez psychische u VerhaltStör d Cannabinoide
F06.1	Organische katatone Störung	F13.0	Psych u VerhaltStör Sed/Hypn, akut Intox [ak Rausch]
F06.2	Organ wahnhaft [schizophreniforme] Störung	F13.1	Psych u VerhaltStör Sed/Hypn, schädli Gebrauch
F06.3	Organische affektive Störungen	F13.2	Psych u VerhaltStör Sed/Hypn, Abhängigkeitssyndrom
F06.4	Organische Angststörung	F13.3	Psych u VerhaltStör Sed/Hypn, Entzugssyndrom
F06.5	Organische dissoziative Störung	F13.4	Psych u VerhaltStör Sed/Hypn, Entzugssynd m Delir
F06.6	Organische emotional labile [asthenische] Störung	F13.5	Psych u VerhaltStör Sed/Hypn, psychot Störung
F07.0	Organische Persönlichkeitsstörung	F13.6	Psych u VerhaltStör Sed/Hypn, amnest Syndrom
F10.0	Psych u VerhaltStör d Alkohol, akut Intox [ak Rausch]	F13.7	Restzust u verz auftr psychot Störung d Sed/Hypn
F10.1	Psych u VerhaltStör d Alkohol, schädli Gebrauch	F13.8	Sonst psychische u VerhaltStör d Sed/Hypn
F10.2	Psych u VerhaltStör d Alkohol, Abhängigkeitssyndrom	F13.9	Nnbez psychische u VerhaltStör d Sedativa/Hypn
F10.3	Psych u VerhaltStör d Alkohol, Entzugssyndrom	F14.0	Psych u VerhaltStör d Kokain, akut Intox [ak Rausch]
F10.4	Psych u VerhaltStör d Alkohol, Entzugssynd m Delir	F14.1	Psych u VerhaltStör d Kokain, schädli Gebrauch
F10.5	Psych u VerhaltStör d Alkohol, psychot Störung	F14.2	Psych u VerhaltStör d Kokain, Abhängigkeitssyndrom

F14.3	Psych u VerhaltStör d Kokain, Entzugssyndrom	F30.8	Sonstige manische Episoden
F14.4	Psych u VerhaltStör d Kokain, Entzugssynd m Delir	F30.9	Manische Episode, nnbez
F14.5	Psych u VerhaltStör d Kokain, psychot Störung	F31.0	Bipolare affektive Störung, ggw hypoman Episode
F14.6	Psych u VerhaltStör d Kokain, amnest Syndrom	F31.1	Bipol aff Stör, ggw man Epis oh psychot Symptome
F14.7	Restzust u verzög auftr psychot Stör d Kokain	F31.2	Bipol aff Stör, ggw man Epis m psychot Symptome
F14.8	Sonst psychische u VerhaltStör d Kokain	F31.4	Bipol aff Stör, ggw schwere depr Epis oh psychot Sympt
F14.9	Nnbez psychische u VerhaltStör d Kokain	F31.5	Bipol aff Stör, ggw schwere depr Epis m psychot Sympt
F15.0	Psych u VerhaltStör Stimul/Koff, ak Intox [ak Rausch]	F31.6	Bipolare affektive Psychose, ggw gemischte Episode
F15.1	Psych u VerhaltStör Stimul/Koff, schädli Gebrauch	F31.8	Sonstige bipolare affektive Störungen
F15.2	Psych u VerhaltStör Stimul/Koff, Abhängigkeitssyndrom	F31.9	Bipolare affektive Störung, nnbez
F15.3	Psych u VerhaltStör Stimul/Koff, Entzugssyndrom	F32.2	Schwere depressive Episode oh psychot Symptome
F15.4	Psych u VerhaltStör Stimul/Koff, Entzugssynd m Delir	F32.3	Schwere depressive Episode m psychot Symptome
F15.5	Psych u VerhaltStör Stimul/Koff, psychot Störung	F33.2	Rez depr Stör, ggw schwere Epis oh psychot Sympt
F15.6	Psych u VerhaltStör Stimul/Koff, amnest Syndrom	F33.3	Rez depr Stör, ggw schwere Epis m psychot Sympt
F15.7	Restzust u verzög auftr psychot Stör d Stimul/Koff	F33.8	Sonstige rezidivierende depressive Störungen
F15.8	Sonst psychische u VerhaltStör d Stimul/Koff	F33.9	Rezidivierende depressive Störung, nnbez
F15.9	Nnbez psychische u VerhaltStör d Stimulantien/Koff	F50.0	Anorexia nervosa
F16.0	Psych u VerhaltStör d Halluzin, akut Intox [ak Rausch]	F50.1	Atypische Anorexia nervosa
F16.1	Psych u VerhaltStör d Halluzin, schädli Gebrauch	F50.2	Bulimia nervosa
F16.2	Psych u VerhaltStör d Halluzin, Abhängigkeitssynd	F50.3	Atypische Bulimia nervosa
F16.3	Psych u VerhaltStör d Halluzin, Entzugssyndrom	F50.4	Eißattacken b and psychischen Störungen
F16.4	Psych u VerhaltStör d Halluzin, Entzugssynd m Delir	F50.8	Sonstige Eißstörungen
F16.5	Psych u VerhaltStör d Halluzin, psychot Störung	F50.9	Eißstörung, nnbez
F16.6	Psych u VerhaltStör d Halluzin, amnest Syndrom	F84.0	Frühkindlicher Autismus
F16.7	Restzust u verzög auftr psychot Stör d Halluzinogen	F84.1	Atypischer Autismus
F16.8	Sonst psychische u VerhaltStör d Halluzinogene	F84.2	Rett-Syndrom
F16.9	Nnbez psychische u VerhaltStör d Halluzinogene	F84.3	Andere desintegrative Störung Kindesalter
F18.0	Psych u VerhaltStör fl LsgMittel, akut Intox [ak Rausch]	F84.4	Überaktive Stör m Intelligenzmind Bewegungstereotypien
F18.1	Psych u VerhaltStör fl LsgMittel, schädli Gebrauch	F84.5	Asperger-Syndrom
F18.2	Psych u VerhaltStör fl LsgMittel, Abhängigkeitssynd	F84.8	Sonstige tief greifende Entwicklungsstörungen
F18.3	Psych u VerhaltStör fl LsgMittel, Entzugssyndrom	F84.9	Tief greifende Entwicklungsstörung, nicht näher bezeichnet
F18.4	Psych u VerhaltStör fl LsgMittel, Entzugssynd m Delir	O10.2	Vorh besteh hypert Nieren-KH Schw/Geb/WoBett kompliz
F18.5	Psych u VerhaltStör fl LsgMittel, psychot Störung	O11	Vorbst chr Hypert aufgepfropf Präekl Schw/Geb/WoB kompliz
F18.6	Psych u VerhaltStör fl LsgMittel, amnest Syndrom	O12.1	Schwangerschaftsproteinurie
F18.7	Restzust u verzög auftr psychot Stör d fl LsgMittel	O12.2	Schwangerschaftsödeme m Proteinurie
F18.8	Sonst psychische u VerhaltStör d fl LsgMittel	O13	Gestationshypertonie [schwäng-induz Hypertonie]
F18.9	Nnbez psychische u VerhaltStör d flüchtige LsgMittel	O14.0	Leichte bis mäßige Präeklampsie
F19.0	Psych/VerhaltStör mult/and psychotr Sub, ak Intox [ak R]	O14.1	Schwere Präeklampsie
F19.1	Psych/VerhaltStör mult/and psychotr Sub, schädli Gebr	O14.2	HELLP-Syndrom
F19.2	Psych/VerhaltStör mult/and psychotr Sub, AbhängSynd	O14.9	Präeklampsie, nnbez
F19.3	Psych/VerhaltStör mult/and psychotr Sub, Entzugssynd	O15.0	Eklampsie während Schwangerschaft
F19.4	Psych/VerhStör mult/and psychotr Sub, EntzSynd m Delir	O15.1	Eklampsie unter Geburt
F19.5	Psych/VerhaltStör mult/and psychotr Sub, psychot Stör	O15.9	Eklampsie, zeitlicher Bezug nicht angegeben
F19.6	Psych/VerhaltStör mult/and psychotr Sub, amnest Synd	O21.2	Späterbrechen während Schwangerschaft
F19.7	Restzu u verz auftr psychot Stör mult/and psychotr Sub	O21.8	Sonst Erbrechen, das Schwangerschaft kompliziert
F19.8	Sonst psych u VerhaltStör d mult/and psychotr Substanzen	O21.9	Erbrechen während Schwangerschaft, nnbez
F19.9	Nnbez psych/VerhaltStör d mult/and psychotr Substanzen	O22.3	Tiefe Venenthrombose in Schwangerschaft
F20.0	Paranoide Schizophrenie	O22.5	Hirnvenenthrombose in Schwangerschaft
F20.1	Hebephrene Schizophrenie	O22.8	Sonst Venen-KH als Komplikation in Schwangerschaft
F20.2	Katatone Schizophrenie	O24.0	DM in Schwang, vorher besteh DM, Typ-1
F20.3	Undifferenzierte Schizophrenie	O24.1	DM in Schwang, vorher besteh DM, Typ-2
F20.5	Schizophrenes Residuum	O24.2	DM in Schwang, vorher besteh DM d Fehl-/Mangelemähr
F20.6	Schizophrenia simplex	O24.3	DM in Schwang, vorher besteh DM, nnbez
F20.8	Sonstige Schizophrenie	O24.4	DM, während Schwangerschaft auftretend
F20.9	Schizophrenie, nnbez	O24.9	Diabetes mellitus in Schwangerschaft, nnbez
F23.0	Akut polymrph psychot Stör oh Sympt Schizophrenie	O26.6	LeberKH während Schwangersch/Geburt/WoBett
F23.1	Akut polymrph psychot Stör m Sympt Schizophrenie	O26.7	Subluxation Symphysis (pubica) währ Schw/Geb/WoBett
F23.2	Akute schizophreniforme psychotische Störung	O26.81	NierenKH, m Schwangerschaft verbunden
F23.3	Sonst akute vorwiegend wahnhaft psychot Stör	O29.0	Pulmonale Komplik b Anästhesie in Schwangerschaft
F23.8	Sonstige akute vorübergehende psychot Stör	O29.1	Kardiale Komplik b Anästhesie in Schwangerschaft
F23.9	Akute vorübergehende psychotische Stör, nnbez	O29.2	Komplik ZNS b Anästhesie in Schwangerschaft
F25.0	Schizoaffektive Störung, gegenwärtig manisch	O30.0	Zwillingsschwangerschaft
F25.1	Schizoaffektive Störung, gegenwärtig depressiv	O30.1	Drillingsschwangerschaft
F25.2	Gemischte schizoaffektive Störung	O30.2	Vierlingsschwangerschaft
F25.8	Sonstige schizoaffektive Störungen	O30.8	Sonstige Mehrlingsschwangerschaft
F25.9	Schizoaffektive Störung, nnbez	O30.9	Mehrlingsschwangerschaft, nnbez
F29	Nnbez nichtorganische Psychose	O31.1	Fortbesteh Schwangersch nach Fehlgeburt ein/mehr Feten
F30.0	Hypomanie	O31.2	Fortbesteh Schwangerschaft nach intraut Absterben
F30.1	Manie oh psychotische Symptome	O31.8	So Komplik, für Mehrlingsschwangerschaft spezifisch
F30.2	Manie m psychotischen Symptomen	O32.5	Betr Mutter b MehrlSchw Lage-/EinstAnom ein/mehr Feten

O34.30	Betr Mutter, b vagSono doku Zervix < 10mm o Trichterbild	O67.0	Intrapartale Blutung b Gerinnungsstörung
O34.31	Betreuung der Mutter bei Fruchtblasenprolaps	O71.6	Schädigung v Beckengelenken/-bändern unter Geburt
O34.38	Betreuung der Mutter bei sonstiger Zervixinsuffizienz	O74.0	Aspirationspneumonie d Anästh währ Wehen/Entbind
O34.39	Betreuung der Mutter bei Zervixinsuff, nnbez	O74.1	So pulmonale Komplik b Anästh währ Wehen/Entbindung
O36.5	Betreuung Mutter wg fetaler Wachstumsretardierung	O74.2	Kardiale Komplik b Anästh während Wehen/Entbindung
O40	Polyhydramnion	O74.3	Komplik ZNS b Anästh während Wehen/Entbindung
O41.0	Oligohydramnion	O75.1	Schock während/nach Wehentätigkeit u Entbindung
O42.11	Vorzeit Blasensprung, Wehenbeginn nach 1 bis 7 Tagen	O75.6	Protrahierte Geburt nach spontanem/nnbez Blasensprung
O42.12	Vorzeit Blasensprung, Wehenbeginn nach > 7 Tagen	O85	Puerperalfieber
O44.00	Tiefer Sitz der Plazenta ohne (aktuelle) Blutung	O86.0	Infektion Wunde nach operat geburtshilflichem Eingriff
O44.01	Placenta praevia ohne (aktuelle) Blutung	O89.0	Pulmonale Komplik b Anästhesie im Wochenbett
O44.10	Tiefer Sitz der Plazenta mit aktueller Blutung	O90.0	Dehiszenz Schnittentbindungswunde
O44.11	Placenta praevia mit aktueller Blutung	O90.1	Dehiszenz geburtshilfliche Dammwunde
O45.0	Vorzeitige Plazentalösung b Gerinnungsstörung	O90.3	Kardiomyopathie im Wochenbett
O46.0	Präpartale Blutung b Gerinnungsstörung	Z37.2	Zwillinge, beide lebendgeboren
O60.1	Vorzeitige spontane Wehen mit vorzeitig Entbindung	Z37.3	Zwillinge, ein Zwilling lebend-, der and totgeboren
O60.2	Vorzeitige Wehen mit terminogerechter Entbindung	Z37.4	Zwillinge, beide totgeboren
O60.3	Vorzeitige Entbindung ohne spontane Wehen	Z37.5	Andere Mehrlinge, alle lebendgeboren
O61.0	Mißlungene medikamentöse Geburtseinleitung	Z37.6	Andere Mehrlinge, einige lebendgeboren
O62.0	Primäre Wehenschwäche	Z37.7	Andere Mehrlinge, alle totgeboren

**Diagnose O01-3**

O67.8	Sonstige intrapartale Blutung	O74.5	Kopfschmerz Spinal/Periduralanästh währ Wehen/Entb
O67.9	Intrapartale Blutung, nnbez	O74.6	So Komplik b Spinal/Periduralanästh währ Wehen/Entb
O70.2	Dammriß 3. Grad unter Geburt	O74.7	Mißlingen/Schwierigkeiten b Intub währ Wehen/Entbind
O70.3	Dammriß 4. Grad unter Geburt	O74.8	Sonst Komplik b Anästhesie währ Wehen/Entbindung
O72.1	Sonst unmittelbar postpartal auftretende Blutung	O74.9	Komplik b Anästhesie währ Wehen/Entbindung, nnbez
O74.4	Tox Reaktion auf Lokalanästh währ Wehen/Entbindung	O75.4	Sonst Komplik b geburtshilf Operationen u Maßnahmen

**Diagnose O01-4**

G35.0	Erstmanifestation einer multiplen Sklerose	G40.2	Lokbez (fok) (part) idiop Epil/epil Synd m komplex fok Anf
G35.10	MS m schubförm Verl: OA akute Exazerbation od Progress	G40.3	Generalisierte idiopath Epilepsie u epilept Synd
G35.11	MS m schubförm Verl: MA akute Exazerbation od Progress	G40.4	Sonst generalisierte Epilepsie u epileptische Synd
G35.20	MS m prim chron Verl: OA akute Exazerbation od Progress	G40.5	Spezielle epileptische Syndrome
G35.21	MS m prim chron Verl: MA akute Exazerbation od Progress	G40.6	Grand-mal-Anfälle, nnbez (m/oh Petit mal)
G35.30	MS m sek chron Verl: OA akute Exazerbation od Progress	G40.7	Petit-mal-Anfälle, nnbez, oh Grand-mal-Anfälle
G35.31	MS m sek chron Verl: MA akute Exazerbation od Progress	G40.8	Sonstige Epilepsien
G35.9	Multiple Sklerose, nicht näher bezeichnet	G40.9	Epilepsie, nnbez
G40.00	Pseudo-Lennox-Syndrom	G41.0	Grand-mal-Status
G40.01	CSWS	G41.1	Petit-mal-Status
G40.02	Benign psychomotor Epilep [terror fits]	G41.2	Status epilepticus m komplexfokalen Anfällen
G40.08	So lokbez (fok) (part) idiop Epil/epil Synd m fok beg Anf	G41.8	Sonstiger Status epilepticus
G40.09	Lokbez (fok) (part) idiop Epilep/epil Synd m fok beg Anf, nnbez	G41.9	Status epilepticus, nnbez
G40.1	Lokbez (fok) (part) idiop Epilep/epil Synd m einf fok Anf		

**Diagnose O01-5**

Z21 Asympt HIV-Inf [Human Immundefizienz-Virus-Inf]

**Nebendiagnose O01-6**

O09.0	Schwangerschaftsdauer, weniger als 5 vollendete Wochen	O09.2	Schwangerschaftsdauer, 14 bis 19 vollendete Wochen
O09.1	Schwangerschaftsdauer, 5 bis 13 vollendete Wochen	O09.3	Schwangerschaftsdauer, 20 bis 25 vollendete Wochen

**Nebendiagnose O01-7**

O09.4 Schwangerschaftsdauer, 26 bis 33 vollendete Wochen

**Diagnose O01-8**

F00.0	Demenz b Alzh-KH, m frühem Beginn (Typ 2)	F01.9	Vaskuläre Demenz, nnbez
F00.2	Demenz b Alzh-KH, atyp od gemischte Form	F02.0	Demenz b Pick-Krankheit
F00.9	Demenz b Alzh-KH, nnbez	F02.1	Demenz b Creutzfeldt-Jakob-Krankheit
F01.0	Vaskuläre Demenz m akutem Beginn	F02.2	Demenz b Chorea Huntington
F01.1	Multiinfarkt-Demenz	F02.3	Demenz b primärem Parkinson-Syndrom
F01.2	Subkortikale vaskuläre Demenz	F02.4	Demenz b HIV-KH [Hum Imdef-VirusKH]
F01.3	Gemischte kortik u subkortik vaskuläre Demenz	F03	Nnbez Demenz
F01.8	Sonstige vaskuläre Demenz	F04	Org amnest Synd, n d Alkoh/and psychotr Subst bed

F05.0	Delir oh Demenz	F16.1	Psych u VerhaltStör d Halluzin, schädli Gebrauch
F05.1	Delir b Demenz	F16.2	Psych u VerhaltStör d Halluzin, Abhängigkeitssynd
F05.8	Sonstige Formen Delir	F16.3	Psych u VerhaltStör d Halluzin, Entzugssyndrom
F05.9	Delir, nnbez	F16.4	Psych u VerhaltStör d Halluzin, Entzugssynd m Delir
F06.0	Organische Halluzinose	F16.5	Psych u VerhaltStör d Halluzin, psychot Störung
F06.1	Organische katatone Störung	F16.6	Psych u VerhaltStör d Halluzin, amnest Syndrom
F06.2	Organ wahnhaft[e] [schizophreniforme] Störung	F16.7	Restzust u verzög auftr psychot Stör d Halluzinogen
F06.3	Organische affektive Störungen	F16.8	Sonst psychische u VerhaltStör d Halluzinogene
F06.4	Organische Angststörung	F16.9	Nnbez psychische u VerhaltStör d Halluzinogene
F06.5	Organische dissoziative Störung	F18.0	Psych u VerhaltStör fl LsgMittel, akut Intox [ak Rausch]
F06.6	Organische emotional labile [asthenische] Störung	F18.1	Psych u VerhaltStör fl LsgMittel, schädli Gebrauch
F07.0	Organische Persönlichkeitsstörung	F18.2	Psych u VerhaltStör fl LsgMittel, Abhängigkeitssynd
F10.0	Psych u VerhaltStör d Alkohol, akut Intox [ak Rausch]	F18.3	Psych u VerhaltStör fl LsgMittel, Entzugssyndrom
F10.1	Psych u VerhaltStör d Alkohol, schädli Gebrauch	F18.4	Psych u VerhaltStör fl LsgMittel, Entzugssynd m Delir
F10.2	Psych u VerhaltStör d Alkohol, Abhängigkeitssyndrom	F18.5	Psych u VerhaltStör fl LsgMittel, psychot Störung
F10.3	Psych u VerhaltStör d Alkohol, Entzugssyndrom	F18.6	Psych u VerhaltStör fl LsgMittel, amnest Syndrom
F10.4	Psych u VerhaltStör d Alkohol, Entzugssynd m Delir	F18.7	Restzust u verzög auftr psychot Stör d fl LsgMittel
F10.5	Psych u VerhaltStör d Alkohol, psychot Störung	F18.8	Sonst psychische u VerhaltStör d fl LsgMittel
F10.6	Psych u VerhaltStör d Alkohol, amnest Syndrom	F18.9	Nnbez psychische u VerhaltStör d flüchtige LsgMittel
F10.7	Restzust u verzög auftr psychot Stör d Alkohol	F19.0	Psych/VerhaltStör mult/and psychotr Sub, ak Intox [ak R]
F10.8	Sonst psychische u VerhaltStör d Alkohol	F19.1	Psych/VerhaltStör mult/and psychotr Sub, schädli Gebr
F10.9	Nnbez psychische u VerhaltStör d Alkohol	F19.2	Psych/VerhaltStör mult/and psychotr Sub, AbhängSynd
F11.0	Psych u VerhaltStör Opioide, akut Intox [ak Rausch]	F19.3	Psych/VerhaltStör mult/and psychotr Sub, Entzugssynd
F11.1	Psych u VerhaltStör Opioide, schädli Gebrauch	F19.4	Psych/VerhStör mult/and psychotr Sub, EntzSynd m Delir
F11.2	Psych u VerhaltStör Opioide, Abhängigkeitssyndrom	F19.5	Psych/VerhaltStör mult/and psychotr Sub, psychot Stör
F11.3	Psych u VerhaltStör Opioide, Entzugssyndrom	F19.6	Psych/VerhaltStör mult/and psychotr Sub, amnest Synd
F11.4	Psych u VerhaltStör Opioide, Entzugssynd m Delir	F19.7	Restzu u verz auftr psychot Stör mult/and psychotr Sub
F11.5	Psych u VerhaltStör Opioide, psychot Störung	F19.8	Sonst psych u VerhaltStör d mult/and psychotr Substanzen
F11.6	Psych u VerhaltStör Opioide, amnest Syndrom	F19.9	Nnbez psych/VerhaltStör d mult/and psychtr Substanzen
F11.7	Restzust u verzög auftr psychot Stör d Opioide	F20.0	Paranoide Schizophrenie
F11.8	Sonst psychische u VerhaltStör d Opioide	F20.1	Hebephrene Schizophrenie
F11.9	Nnbez psychische u VerhaltStör d Opioide	F20.2	Katatone Schizophrenie
F12.3	Psych u VerhaltStör Cannab, Entzugssyndrom	F20.3	Undifferenzierte Schizophrenie
F12.4	Psych u VerhaltStör Cannab, Entzugssynd m Delir	F20.5	Schizophrenes Residuum
F12.5	Psych u VerhaltStör Cannab, psychot Störung	F20.6	Schizophrenia simplex
F12.6	Psych u VerhaltStör Cannab, amnest Syndrom	F20.8	Sonstige Schizophrenie
F12.7	Restzust u verzög auftr psychot Stör d Cannabinoide	F20.9	Schizophrenie, nnbez
F12.8	Sonst psychische u VerhaltStör d Cannabinoide	F23.0	Akut polymrph psychot Stör oh Sympt Schizophrenie
F12.9	Nnbez psychische u VerhaltStör d Cannabinoide	F23.1	Akut polymrph psychot Stör m Sympt Schizophrenie
F13.0	Psych u VerhaltStör Sed/Hypn, akut Intox [ak Rausch]	F23.2	Akute schizophreniforme psychotische Störung
F13.1	Psych u VerhaltStör Sed/Hypn, schädli Gebrauch	F23.3	Sonst akute vorwiegend wahnhaft[e] psychot Stör
F13.2	Psych u VerhaltStör Sed/Hypn, Abhängigkeitssyndrom	F23.8	Sonstige akute vorübergehende psychot Stör
F13.3	Psych u VerhaltStör Sed/Hypn, Entzugssyndrom	F23.9	Akute vorübergehende psychotische Stör, nnbez
F13.4	Psych u VerhaltStör Sed/Hypn, Entzugssynd m Delir	F25.0	Schizoaffektive Störung, gegenwärtig manisch
F13.5	Psych u VerhaltStör Sed/Hypn, psychot Störung	F25.1	Schizoaffektive Störung, gegenwärtig depressiv
F13.6	Psych u VerhaltStör Sed/Hypn, amnest Syndrom	F25.2	Gemischte schizoaffektive Störung
F13.7	Restzust u verz auftr psychot Störung d Sed/Hypn	F25.8	Sonstige schizoaffektive Störungen
F13.8	Sonst psychische u VerhaltStör d Sed/Hypn	F25.9	Schizoaffektive Störung, nnbez
F13.9	Nnbez psychische u VerhaltStör d Sedativa/Hypn	F29	Nnbez nichtorganische Psychose
F14.0	Psych u VerhaltStör d Kokain, akut Intox [ak Rausch]	F30.0	Hypomanie
F14.1	Psych u VerhaltStör d Kokain, schädli Gebrauch	F30.1	Manie oh psychotische Symptome
F14.2	Psych u VerhaltStör d Kokain, Abhängigkeitssyndrom	F30.2	Manie m psychotischen Symptomen
F14.3	Psych u VerhaltStör d Kokain, Entzugssyndrom	F30.8	Sonstige manische Episoden
F14.4	Psych u VerhaltStör d Kokain, Entzugssynd m Delir	F30.9	Manische Episode, nnbez
F14.5	Psych u VerhaltStör d Kokain, psychot Störung	F31.0	Bipolare affektive Störung, ggw hypoman Episode
F14.6	Psych u VerhaltStör d Kokain, amnest Syndrom	F31.1	Bipol aff Stör, ggw man Epis oh psychot Symptome
F14.7	Restzust u verzög auftr psychot Stör d Kokain	F31.2	Bipol aff Stör, ggw man Epis m psychot Symptome
F14.8	Sonst psychische u VerhaltStör d Kokain	F31.4	Bipol aff Stör, ggw schwere depr Epis oh psychot Sympt
F14.9	Nnbez psychische u VerhaltStör d Kokain	F31.5	Bipol aff Stör, ggw schwere depr Epis m psychot Sympt
F15.0	Psych u VerhaltStör Stimul/Koff, ak Intox [ak Rausch]	F31.6	Bipolare affektive Psychose, ggw gemischte Episode
F15.1	Psych u VerhaltStör Stimul/Koff, schädli Gebrauch	F31.8	Sonstige bipolare affektive Störungen
F15.2	Psych u VerhaltStör Stimul/Koff, Abhängigkeitssyndrom	F31.9	Bipolare affektive Störung, nnbez
F15.3	Psych u VerhaltStör Stimul/Koff, Entzugssyndrom	F32.2	Schwere depressive Episode oh psychot Symptome
F15.4	Psych u VerhaltStör Stimul/Koff, Entzugssynd m Delir	F32.3	Schwere depressive Episode m psychot Symptome
F15.5	Psych u VerhaltStör Stimul/Koff, psychot Störung	F33.2	Rez depr Stör, ggw schwere Epis oh psychot Sympt
F15.6	Psych u VerhaltStör Stimul/Koff, amnest Syndrom	F33.3	Rez depr Stör, ggw schwere Epis m psychot Sympt
F15.7	Restzust u verzög auftr psychot Stör d Stimul/Koff	F33.8	Sonstige rezidivierende depressive Störungen
F15.8	Sonst psychische u VerhaltStör d Stimul/Koff	F33.9	Rezidivierende depressive Störung, nnbez
F15.9	Nnbez psychische u VerhaltStör d Stimulantien/Koff	F50.0	Anorexia nervosa
F16.0	Psych u VerhaltStör d Halluzin, akut Intox [ak Rausch]	F50.1	Atypische Anorexia nervosa



F50.2	Bulimia nervosa	O26.81	NierenKH, m Schwangerschaft verbunden
F50.3	Atypische Bulimia nervosa	O29.0	Pulmonale Komplik b Anästhesie in Schwangerschaft
F50.4	Eißattacken b and psychischen Störungen	O29.1	Kardiale Komplik b Anästhesie in Schwangerschaft
F50.8	Sonstige Eißstörungen	O29.2	Komplik ZNS b Anästhesie in Schwangerschaft
F50.9	Eißstörung, nnbez	O30.0	Zwillingsschwangerschaft
F84.0	Frühkindlicher Autismus	O30.1	Drillingsschwangerschaft
F84.1	Atypischer Autismus	O30.2	Vierlingsschwangerschaft
F84.2	Rett-Syndrom	O30.8	Sonstige Mehrlingsschwangerschaft
F84.3	Andere desintegrative Störung Kindesalter	O30.9	Mehrlingsschwangerschaft, nnbez
F84.4	Überaktive Stör m Intelligenzmind Bewegungstereotypien	O31.1	Fortbesteh Schwangersch nach Fehlgeburt ein/mehr Feten
F84.5	Asperger-Syndrom	O31.2	Fortbesteh Schwangerschaft nach intraut Absterben
F84.8	Sonstige tief greifende Entwicklungsstörungen	O31.8	So Komplik, für Mehrlingsschwangerschaft spezifisch
F84.9	Tief greifende Entwicklungsstörung, nicht näher bezeichnet	O32.5	Betr Mutter b MehrlSchw Lage-/EinstAnom ein/mehr Feten
G35.0	Erstmanifestation einer multiplen Sklerose	O34.30	Betr Mutter, b vagSono doku Zervix < 10mm o Trichterbild
G35.10	MS m schubförm Verl: OA akute Exazerbation od Progress	O34.31	Betreuung der Mutter bei Fruchtblasenprolaps
G35.11	MS m schubförm Verl: MA akute Exazerbation od Progress	O34.38	Betreuung der Mutter bei sonstiger Zervixinsuffizienz
G35.20	MS m prim chron Verl: OA akute Exazerbation od Progress	O34.39	Betreuung der Mutter bei Zervixinsuff, nnbez
G35.21	MS m prim chron Verl: MA akute Exazerbation od Progress	O36.5	Betreuung Mutter wg fetaler Wachstumsretardierung
G35.30	MS m sek chron Verl: OA akute Exazerbation od Progress	O40	Polyhydramnion
G35.31	MS m sek chron Verl: MA akute Exazerbation od Progress	O41.0	Oligohydramnion
G35.9	Multiple Sklerose, nicht näher bezeichnet	O42.11	Vorzeit Blasensprung, Wehenbeginn nach 1 bis 7 Tagen
G40.00	Pseudo-Lennox-Syndrom	O42.12	Vorzeit Blasensprung, Wehenbeginn nach > 7 Tagen
G40.01	CSWS	O44.00	Tiefer Sitz der Plazenta ohne (aktuelle) Blutung
G40.02	Benign psychomotor Epilep [terror fits]	O44.01	Placenta praevia ohne (aktuelle) Blutung
G40.08	So lokbez (fok) (part) idiop Epil/epil Synd m fok beg Anf	O44.10	Tiefer Sitz der Plazenta mit aktueller Blutung
G40.09	Lokbez (fok) (part) idiop Epilep/epil Synd m fok beg Anf, nnbez	O44.11	Placenta praevia mit aktueller Blutung
G40.1	Lokbez (fok) (part) idiop Epilep/epil Synd m einf fok Anf	O45.0	Vorzeitige Plazentalösung b Gerinnungsstörung
G40.2	Lokbez (fok) (part) idiop Epil/epil Synd m komplex fok Anf	O46.0	Präpartale Blutung b Gerinnungsstörung
G40.3	Generalisierte idiopath Epilepsie u epilept Synd	O60.1	Vorzeitige spontane Wehen mit vorzeitig Entbindung
G40.4	Sonst generalisierte Epilepsie u epileptische Synd	O60.2	Vorzeitige Wehen mit termingerechter Entbindung
G40.5	Spezielle epileptische Syndrome	O60.3	Vorzeitige Entbindung ohne spontane Wehen
G40.6	Grand-mal-Anfälle, nnbez (m/oh Petit mal)	O61.0	Mißlungene medikamentöse Geburtseinleitung
G40.7	Petit-mal-Anfälle, nnbez, oh Grand-mal-Anfälle	O62.0	Primäre Wehenschwäche
G40.8	Sonstige Epilepsien	O67.0	Intrapartale Blutung b Gerinnungsstörung
G40.9	Epilepsie, nnbez	O67.8	Sonstige intrapartale Blutung
G41.0	Grand-mal-Status	O67.9	Intrapartale Blutung, nnbez
G41.1	Petit-mal-Status	O70.2	Dammriß 3. Grad unter Geburt
G41.2	Status epilepticus m komplexfokalen Anfällen	O70.3	Dammriß 4. Grad unter Geburt
G41.8	Sonstiger Status epilepticus	O71.6	Schädigung v Beckengelenken/-bändern unter Geburt
G41.9	Status epilepticus, nnbez	O72.1	Sonst unmittelbar postpartal auftretende Blutung
O10.2	Vorh besteh hypert Nieren-KH Schw/Geb/WoBett kompliz	O74.0	Aspirationspneumonie d Anästh währ Wehen/Entbind
O11	Vorbst chr Hypert aufgeprofpf Präekl Schw/Geb/WoB kompliz	O74.1	So pulmonale Komplik b Anästh währ Wehen/Entbindung
O12.1	Schwangerschaftsproteinurie	O74.2	Kardiale Komplik b Anästh während Wehen/Entbindung
O12.2	Schwangerschaftsödeme m Proteinurie	O74.3	Komplik ZNS b Anästh während Wehen/Entbindung
O13	Gestationshypertonie [schwäng-induz Hypertonie]	O74.4	Tox Reaktion auf Lokalanästh währ Wehen/Entbindung
O14.0	Leichte bis mäßige Präeklampsie	O74.5	Kopfschmerz Spinal/Periduralanästh währ Wehen/Entb
O14.1	Schwere Präeklampsie	O74.6	So Komplik b Spinal/Periduralanästh währ Wehen/Entb
O14.2	HELLP-Syndrom	O74.7	Mißlingen/Schwierigkeiten b Intub währ Wehen/Entbind
O14.9	Präeklampsie, nnbez	O74.8	Sonst Komplik b Anästhesie währ Wehen/Entbindung
O15.0	Eklampsie während Schwangerschaft	O74.9	Komplik b Anästhesie währ Wehen/Entbindung, nnbez
O15.1	Eklampsie unter Geburt	O75.1	Schock während/nach Wehentätigkeit u Entbindung
O15.9	Eklampsie, zeitlicher Bezug nicht angegeben	O75.4	Sonst Komplik b geburtshilf Operationen u Maßnahmen
O21.2	Späterbrechen während Schwangerschaft	O75.6	Protrahierte Geburt nach spontanem/nnbez Blasensprung
O21.8	Sonst Erbrechen, das Schwangerschaft kompliziert	O85	Puerperalfieber
O21.9	Erbrechen während Schwangerschaft, nnbez	O86.0	Infektion Wunde nach operat geburtshilflichem Eingriff
O22.3	Tiefe Venenthrombose in Schwangerschaft	O89.0	Pulmonale Komplik b Anästhesie im Wochenbett
O22.5	Hirnvenenthrombose in Schwangerschaft	O90.0	Dehiszenz Schnittenbindungswunde
O22.8	Sonst Venen-KH als Komplikation in Schwangerschaft	O90.1	Dehiszenz geburtshilfliche Dammwunde
O24.0	DM in Schwang, vorher besteh DM, Typ-1	O90.3	Kardiomyopathie im Wochenbett
O24.1	DM in Schwang, vorher besteh DM, Typ-2	Z21	Asympt HIV-Inf [Human Immundefizienz-Virus-Inf]
O24.2	DM in Schwang, vorher besteh DM d Fehl-/Mangelernähr	Z37.2	Zwillinge, beide lebendgeboren
O24.3	DM in Schwang, vorher besteh DM, nnbez	Z37.3	Zwillinge, ein Zwilling lebend-, der and totgeboren
O24.4	DM, während Schwangerschaft auftretend	Z37.4	Zwillinge, beide totgeboren
O24.9	Diabetes mellitus in Schwangerschaft, nnbez	Z37.5	Andere Mehrlinge, alle lebendgeboren
O26.6	LeberKH während Schwangersch/Geburt/WoBett	Z37.6	Andere Mehrlinge, einige lebendgeboren
O26.7	Subluxation Symphysis (pubica) währ Schw/Geb/WoBett	Z37.7	Andere Mehrlinge, alle totgeboren

**Diagnose O01-9**

B20	Infekt/paras KH infolge HIV-KH [Hum Immdef-Vir-KH]	B23.8	Sonstige nbez Krankheitszustände infolge HIV-KH
B21	BNB infolge HIV-KH [Hum Immundefiz-Virus-KH]	B24	Nnbez HIV-KH [Humane Immundefizienz-Virus-KH]
B22	Sonst nbez KH infolge HIV-KH [Hum Immdef-Vir-KH]	O09.4	Schwangerschaftsdauer, 26 bis 33 vollendete Wochen
B23.0	Akutes HIV-Infektionssyndrom		

**Diagnose O01-10**

B20	Infekt/paras KH infolge HIV-KH [Hum Immdef-Vir-KH]	O09.0	Schwangerschaftsdauer, weniger als 5 vollendete Wochen
B21	BNB infolge HIV-KH [Hum Immundefiz-Virus-KH]	O09.1	Schwangerschaftsdauer, 5 bis 13 vollendete Wochen
B22	Sonst nbez KH infolge HIV-KH [Hum Immdef-Vir-KH]	O09.2	Schwangerschaftsdauer, 14 bis 19 vollendete Wochen
B23.0	Akutes HIV-Infektionssyndrom	O09.3	Schwangerschaftsdauer, 20 bis 25 vollendete Wochen
B23.8	Sonstige nbez Krankheitszustände infolge HIV-KH	O09.4	Schwangerschaftsdauer, 26 bis 33 vollendete Wochen
B24	Nnbez HIV-KH [Humane Immundefizienz-Virus-KH]		

**Prozedur O01-11**

74.0x.00↔	Klassische Sectio caesarea, n.n.bez.	74.4x.10↔	Sectio caesarea eines anderen näher bezeichneten Typs, primär
74.0x.10↔	Klassische Sectio caesarea, primär	74.4x.20↔	Sectio caesarea eines anderen näher bezeichneten Typs, sekundär
74.0x.20↔	Klassische Sectio caesarea, sekundär	74.4x.99↔	Sectio caesarea eines anderen näher bezeichneten Typs, sonstige
74.0x.99↔	Klassische Sectio caesarea, sonstige	74.99.00↔	Sonstige nicht näher bezeichnete Typen der Sectio caesarea, n.n.bez.
74.1x.00↔	Tiefe zervikale Sectio caesarea, n.n.bez.	74.99.10↔	Sonstige nicht näher bezeichnete Typen der Sectio caesarea, primär
74.1x.10↔	Tiefe zervikale Sectio caesarea, primär	74.99.20↔	Sonstige nicht näher bezeichnete Typen der Sectio caesarea, sekundär
74.1x.20↔	Tiefe zervikale Sectio caesarea, sekundär	74.99.99↔	Sonstige nicht näher bezeichnete Typen der Sectio caesarea, sonstige
74.1x.99↔	Tiefe zervikale Sectio caesarea, sonstige		
74.2x.00↔	Extraperitoneale Sectio caesarea, n.n.bez.		
74.2x.10↔	Extraperitoneale Sectio caesarea, primär		
74.2x.20↔	Extraperitoneale Sectio caesarea, sekundär		
74.2x.99↔	Extraperitoneale Sectio caesarea, sonstige		
74.4x.00↔	Sectio caesarea eines anderen näher bezeichneten Typs, n.n.bez.		

**Prozedur O01-12**

73.7x.13‡↔	Stationäre Behandlung vor Entbindung im gleichen Aufenthalt, mindestens 14 bis höchstens 27 Tage	75.c8.99↔	Ultraschallgesteuerte Eingriffe am fetalen Herz, sonstige
73.7x.14‡↔	Stationäre Behandlung vor Entbindung im gleichen Aufenthalt, mindestens 28 bis höchstens 55 Tage	75.c9↔	Ultraschallgesteuerte invasive fetale Therapien, sonstige
73.7x.19‡↔	Stationäre Behandlung vor Entbindung im gleichen Aufenthalt, mehr Tage	75.d0↔	Fetoskopische invasive fetalen Therapien, n.n.bez.
75.c1.11‡↔	Ultraschallgesteuerte Nabelschnur-Transfusion	75.d1↔	Fetoskopische Destruktion und Exzision von fetalem Gewebe
75.c1.12‡↔	Ultraschallgesteuerte fetale intraperitoneale Transfusion	75.d2↔	Fetoskopische Einlage und Entfernen eines Trachea-Ballons
75.c2↔	Ultraschallgesteuerte Shunteinlage beim Fetus	75.d9↔	Fetoskopische invasive fetalen Therapien, sonstige
75.c3↔	Ultraschallgesteuerte Destruktion von fetalem Gewebe	75.e0↔	Offen chirurgische fetale Eingriffe, n.n.bez.
75.c4↔	Ultraschallgesteuerte Embolisierung zur fetalen Therapie	75.e1↔	Chirurgischer Eingriff am offenen Uterus zur Exzision von Gewebe am Fetus
75.c8.00↔	Ultraschallgesteuerte Eingriffe am fetalen Herz, n.n.bez.	75.e2↔	Chirurgischer Eingriff am offenen Uterus zur plastischen Rekonstruktion am Fetus
75.c8.11↔	Ultraschallgesteuerte Ballonkathetersprengung von Herzklappen	75.e9↔	Offen chirurgische fetale Eingriffe, sonstige

**Prozedur O01-13**

55.4↔	Partielle Nephrektomie	68.49.09↔	Sonstige und nicht näher bezeichnete totale abdominale Hysterektomie, sonstige
55.51.00↔	Nephroureterektomie, n.n.bez.	68.49.10↔	Sonstige und nicht näher bezeichnete totale abdominale Hysterektomie ohne Salpingoovarektomie
55.51.01↔	Nephroureterektomie, ausser zur Transplantation	68.49.20↔	Sonstige und nicht näher bezeichnete totale abdominale Hysterektomie mit Salpingoovarektomie, n.n.bez.
55.51.99↔	Nephroureterektomie, sonstige	68.49.21↔	Sonstige und nicht näher bezeichnete totale abdominale Hysterektomie mit einseitiger Salpingoovarektomie
55.54↔	Beidseitige Nephrektomie	68.49.22↔	Sonstige und nicht näher bezeichnete totale abdominale Hysterektomie mit beidseitiger Salpingoovarektomie
68.31↔	Laparoskopische suprazervikale Hysterektomie [LSH]	68.49.29↔	Sonstige und nicht näher bezeichnete totale abdominale Hysterektomie mit Salpingoovarektomie, sonstige
68.39↔	Sonstige und nicht näher bezeichnete subtotale abdominale Hysterektomie	68.51.00↔	Laparoskopisch unterstützte vaginale Hysterektomie (LAVH), n.n.bez.
68.41.00↔	Laparoskopische totale abdominale Hysterektomie, n.n.bez.	68.51.10↔	Laparoskopisch unterstützte vaginale Hysterektomie (LAVH), ohne Salpingoovarektomie, n.n.bez.
68.41.09↔	Laparoskopische totale abdominale Hysterektomie, sonstige	68.51.19↔	Laparoskopisch unterstützte vaginale Hysterektomie (LAVH), ohne Salpingoovarektomie, sonstige
68.41.10↔	Laparoskopische totale abdominale Hysterektomie mit Salpingoovarektomie, n.n.bez.	68.51.20↔	Laparoskopisch unterstützte vaginale Hysterektomie (LAVH), mit Salpingoovarektomie, n.n.bez.
68.41.11↔	Laparoskopische totale abdominale Hysterektomie mit einseitiger Salpingoovarektomie		
68.41.12↔	Laparoskopische totale abdominale Hysterektomie mit beidseitiger Salpingoovarektomie		
68.41.19↔	Laparoskopische totale abdominale Hysterektomie mit Salpingoovarektomie, sonstige		
68.49.00↔	Sonstige und nicht näher bezeichnete totale abdominale Hysterektomie, n.n.bez.		

68.51.21↔	Laparoskopisch unterstützte vaginale Hysterektomie (LAVH), mit einseitiger Salpingoovarektomie	68.59.29↔	Sonstige und nicht näher bezeichnete vaginale Hysterektomie, mit Salpingoovarektomie, sonstige
68.51.22↔	Laparoskopisch unterstützte vaginale Hysterektomie (LAVH), mit beidseitiger Salpingoovarektomie	68.59.99↔	Sonstige und nicht näher bezeichnete vaginale Hysterektomie, sonstige
68.51.29↔	Laparoskopisch unterstützte vaginale Hysterektomie (LAVH), mit Salpingoovarektomie, sonstige	68.61↔	Laparoskopische radikale abdominale Hysterektomie
68.51.99↔	Laparoskopisch unterstützte vaginale Hysterektomie (LAVH), sonstige	68.69.00↔	Sonstige und nicht näher bezeichnete radikale abdominale Hysterektomie, n.n.bez.
68.59.00↔	Sonstige und nicht näher bezeichnete vaginale Hysterektomie, n.n.bez.	68.69.10↔	Sonstige und nicht näher bezeichnete radikale abdominale Hysterektomie, ohne Lymphadenektomie
68.59.10↔	Sonstige und nicht näher bezeichnete vaginale Hysterektomie, ohne Salpingoovarektomie, n.n.bez.	68.69.11↔	Sonstige und nicht näher bezeichnete radikale abdominale Hysterektomie, mit Lymphadenektomie
68.59.19↔	Sonstige und nicht näher bezeichnete vaginale Hysterektomie, ohne Salpingoovarektomie, sonstige	68.69.99↔	Sonstige und nicht näher bezeichnete radikale abdominale Hysterektomie, sonstige
68.59.20↔	Sonstige und nicht näher bezeichnete vaginale Hysterektomie, mit Salpingoovarektomie, n.n.bez.	68.71↔	Laparoskopische radikale vaginale Hysterektomie [LRVH]
68.59.21↔	Sonstige und nicht näher bezeichnete vaginale Hysterektomie, mit einseitiger Salpingoovarektomie	68.79↔	Sonstige und nicht näher bezeichnete radikale vaginale Hysterektomie
68.59.22↔	Sonstige und nicht näher bezeichnete vaginale Hysterektomie, mit beidseitiger Salpingoovarektomie	68.9↔	Sonstige und nicht näher bezeichnete Hysterektomie

**ADRG O02****Vaginale Entbindung mit komplizierender OR-Prozedur**

(Hauptdiagnose in Tabelle O02-1 oder Nebendiagnose in Tabelle O02-2) und mindestens eine Prozedur in Tabelle O02-3

**DRG O02A****Vaginale Entbindung mit komplizierender OR-Prozedur, mit intrauteriner Therapie oder intensivmedizinische Komplexbehandlung > 119 Aufwandspunkte oder komplizierende oder komplexe Prozedur**

Mindestens eine Prozedur in Tabelle O02-4 oder Komplizierende Prozeduren oder Komplexe OR-Prozeduren

**DRG O02B****Vaginale Entbindung mit komplizierender OR-Prozedur****Hauptdiagnose O02-1**

O15.1	Eklampsie unter Geburt	O66.5	Mißlungener Versuch Vakuum-/Zangenextraktion, nnbez
O60.1	Vorzeitige spontane Wehen mit vorzeitig Entbindung	O66.8	Sonstiges nbez Geburtshindernis
O60.2	Vorzeitige Wehen mit terminogerechter Entbindung	O66.9	Geburtshindernis, nnbez
O60.3	Vorzeitige Entbindung ohne spontane Wehen	O67.0	Intrapartale Blutung b Gerinnungsstörung
O61.1	Mißlungene instrumentelle Geburtseinleitung	O67.8	Sonstige intrapartale Blutung
O62.1	Sekundäre Wehenschwäche	O67.9	Intrapartale Blutung, nnbez
O62.3	Überstürzte Geburt	O68.0	Komplik b Wehen/Entb d abnorm fetale Herzfrequenz
O63.0	Protrahiert verlaufende Eröffnungsperiode (b Geburt)	O68.1	Komplik b Wehen/Entb d Mekonium im Fruchtwasser
O63.1	Protrahiert verlaufende Austreibungsperiode (b Geburt)	O68.2	Komplik Wehen/Entb d abn fet Herzfreq/Mek im Fruchtw
O63.2	Protrahierte Geburt zweiter Zwilling, Drilling usw	O68.3	Komplik Wehen/Entb d fet Distreß, biochem nachgew
O63.9	Protrahierte Geburt, nnbez	O68.8	Komplik Wehen/Entb d fet Distreß, and UntMeth nachgew
O64.0	Geburtshindernis d unvollständig Drehung kindlicher Kopf	O69.0	Komplik b Wehen u Entbindung d Nabelschnurvorfal
O64.1	Geburtshindernis d Beckenendlage	O69.1	Komplik Weh/Entb NabSchnUmschl Hals Kompr NabSchn
O64.2	Geburtshindernis d Gesichtslage	O69.2	Komplik b Weh/Entb du so Nabelschnurversch, m Kompress
O64.3	Geburtshindernis d Stirnlage	O69.3	Komplik b Wehen u Entbindung d zu kurze Nabelschnur
O64.4	Geburtshindernis d Querlage	O69.4	Komplik b Wehen u Entbindung d Vasa praevia
O64.5	Geburtshindernis d komb Einstellungsanomalien	O69.5	Komplik b Wehen u Entbind d Gefäßverletz Nabelschnur
O64.8	GebHindernis d so Lage-/Halt-/Einstellungsanomalie	O69.8	Komplik b Wehen u Entbind d so Nabelschnurkomplik
O64.9	GebHindernis d Lage-/Halt-/Einstellungsanomalie, nnbez	O69.9	Komplik b Wehen/Entb d Nabelschnurkomplik, nnbez
O65.0	Geburtshindernis d Beckendeformität	O70.0	Dammriß 1. Grad unter Geburt
O65.1	Geburtshindernis d allgemein verengtes Becken	O70.1	Dammriß 2. Grad unter Geburt
O65.2	Geburtshindernis d Beckeneingangsverengung	O70.2	Dammriß 3. Grad unter Geburt
O65.3	GebHindernis d Verengung Beckenausgang/Beckenmitte	O70.3	Dammriß 4. Grad unter Geburt
O65.4	GebHindernis d Mißverhältnis Fetus u Becken, nnbez	O70.9	Dammriß unter Geburt, nnbez
O65.5	Geburtshindernis d Anomalie mütterl Beckenorgane	O71.1	Uterusruptur während Geburt
O65.8	Geburtshindernis d sonst Anomalien mütterl Becken	O71.3	Zervixriß unter Geburt
O65.9	Geburtshindernis d Anomalie mütterl Becken, nnbez	O71.4	Hoher Scheidenriss unter der Geburt
O66.0	Geburtshindernis d Schulterdystokie	O71.5	Sonst Verletzung von Beckenorganen unter Geburt
O66.1	Geburtshindernis d verhakte Zwillinge	O71.6	Schädigung v Beckengelenken/-bändern unter Geburt
O66.2	Geburtshindernis d ungewöhnlich großen Feten	O71.7	Beckenhämatom unter Geburt
O66.3	Geburtshindernis d sonst Anomalien Fetus	O71.8	Sonstige nbez Verletzungen unter Geburt
O66.4	Mißlungener Versuch Geburtsbeendigung, nnbez	O71.9	Verletzung unter Geburt, nnbez

072.0	Blutung in Nachgeburtsperiode	074.9	Komplik b Anästhesie währ Wehen/Entbindung, nnbez
072.1	Sonst unmittelbar postpartal auftretende Blutung	075.0	Mütterl Gefahrenzustand während Wehen/Entbindung
074.0	Aspirationspneumonie d Anästh währ Wehen/Entbind	075.1	Schock während/nach Wehentätigkeit u Entbindung
074.1	So pulmonale Komplik b Anästh währ Wehen/Entbindung	075.2	Fieber unter Geburt, aonkl
074.2	Kardiale Komplik b Anästh während Wehen/Entbindung	075.3	Sonstige Infektion unter Geburt
074.3	Komplik ZNS b Anästh während Wehen/Entbindung	075.5	Protrahierte Geburt nach Blasensprengung
074.4	Tox Reaktion auf Lokalanästh währ Wehen/Entbindung	075.6	Protrahierte Geburt nach spontanem/nnbez Blasensprung
074.5	Kopfschmerz Spinal/Periduralanästh währ Wehen/Entb	075.7	Vaginale Entbindung nach vorangegang Schnittentbind
074.6	So Komplik b Spinal/Periduralanästh währ Wehen/Entb	075.9	Komplik b Wehentätigkeit u Entbindung, nnbez
074.7	Mißlingen/Schwierigkeiten b Intub währ Wehen/Entbind	080	Spontangeburt Einling
074.8	Sonst Komplik b Anästhesie währ Wehen/Entbindung	081	Geburt Einling d Zangen- od Vakuumextraktion

### Nebendiagnose O02-2

Z37.0	Lebendgeborener Einling	Z37.5	Andere Mehrlinge, alle lebendgeboren
Z37.1	Totgeborener Einling	Z37.6	Andere Mehrlinge, einige lebendgeboren
Z37.2	Zwillinge, beide lebendgeboren	Z37.7	Andere Mehrlinge, alle totgeboren
Z37.3	Zwillinge, ein Zwilling lebend-, der and totgeboren	Z37.9	Resultat Entbindung, nnbez
Z37.4	Zwillinge, beide totgeboren		

### Prozedur O02-3

00.63↔	Perkutanes Einsetzen von Stent(s) an A. carotis	38.85.23↔	Sonstiger chirurgischer Verschluss der V. subclavia
00.64↔	Perkutanes Einsetzen von Stent(s) an sonstigen präzerebralen (extrakraniellen) Arterien	38.85.28↔	Sonstiger chirurgischer Verschluss von sonstigen tiefen thorakalen Venen
00.65.00↔	Perkutanes Einsetzen von sonstigem(n) intrakraniellen vaskulären Stent(s), n.n.bez.	38.85.29↔	Sonstiger chirurgischer Verschluss von thorakalen Venen, sonstige
00.65.11↔	Perkutanes transluminale Einsetzen von intrakraniellen vaskulären Mikrostent(s)	38.85.99↔	Sonstiger chirurgischer Verschluss von anderen thorakalen Gefässen, sonstige
00.65.99↔	Perkutanes Einsetzen von sonstigem(n) intrakraniellen vaskulären Stent(s), sonstige	38.87.00↔	Sonstiger chirurgischer Verschluss von abdominalen Venen, n.n.bez.
00.67.00↔	Perkutanes Einsetzen von zentralen Gefässstent(s), n.n.bez.	38.87.10↔	Sonstiger chirurgischer Verschluss von tiefen abdominalen Venen, n.n.bez.
00.67.10↔	Perkutanes Einsetzen von Gefässstent(s) in die V. cava	38.87.11↔	Sonstiger chirurgischer Verschluss der V. cava inferior
00.67.20↔	Perkutanes Einsetzen von Gefässstent(s) in die V. porta	38.87.12↔	Sonstiger chirurgischer Verschluss der V. iliaca communis und V. iliaca interna
00.67.99↔	Perkutanes Einsetzen von zentralen Gefässstent(s), sonstige	38.87.19↔	Sonstiger chirurgischer Verschluss von tiefen abdominalen Venen, sonstige
34.03↔	Wiedereröffnung einer Thorakotomie	38.87.99↔	Sonstiger chirurgischer Verschluss von abdominalen Venen, sonstige
38.65.00↔	Sonstige Exzision von thorakalen Gefässen, n.n.bez.	39.50.00↔	Angioplastik oder Atherektomie an sonstigem(n) Nicht-Herzkranzgefäss(en), n.n.bez.
38.65.10↔	Sonstige Exzision von thorakalen Arterien	39.50.10↔	Angioplastik oder Atherektomie an sonstigem(n) Nicht-Herzkranzgefäss(en) mit Ballon, n.n.bez.
38.65.20↔	Sonstige Exzision von thorakalen Venen, n.n.bez.	39.50.11↔	Angioplastik oder Atherektomie an sonstigem(n) Nicht-Herzkranzgefäss(en) mit einfacher Ballon
38.65.21↔	Sonstige Exzision der V. cava superior	39.50.12↔	Angioplastik oder Atherektomie an sonstigem(n) Nicht-Herzkranzgefäss(en) mit cutting Ballon
38.65.22↔	Sonstige Exzision von sonstigen tiefen thorakalen Venen	39.50.13↔	Angioplastik oder Atherektomie an sonstigem(n) Nicht-Herzkranzgefäss(en) mit Kryoplastie-Ballon
38.65.29↔	Sonstige Exzision von thorakalen Venen, sonstige	39.50.14↔	Angioplastik oder Atherektomie an sonstigem(n) Nicht-Herzkranzgefäss(en) mit Drug eluting Ballon
38.65.99↔	Sonstige Exzision von thorakalen Gefässen, sonstige	39.50.19↔	Angioplastik oder Atherektomie an sonstigem(n) Nicht-Herzkranzgefäss(en) mit sonstiger Ballon
38.67.00↔	Sonstige Exzision von abdominalen Venen, n.n.bez.	39.50.20↔	Angioplastik Blade- Laserangioplastie an sonstigem(n) Nicht-Herzkranzgefäss(en)
38.67.10↔	Sonstige Exzision von tiefen abdominalen Venen, n.n.bez.	39.50.21↔	Angioplastik Thrombektomie an sonstigem(n) Nicht-Herzkranzgefäss(en)
38.67.11↔	Sonstige Exzision der V. cava inferior	39.50.99↔	Angioplastik oder Atherektomie an sonstigem(n) Nicht-Herzkranzgefäss(en), sonstige
38.67.12↔	Sonstige Exzision der V. iliaca	39.52.99↔	Sonstige Korrektur eines Aneurysmas, sonstige
38.67.19↔	Sonstige Exzision von tiefen abdominalen Venen, sonstige	39.71.00↔	Endovaskuläre Implantation eines Grafts in Aorta abdominalis, n.n.bez.
38.67.99↔	Sonstige Exzision von abdominalen Venen, sonstige	39.71.10↔	Endovaskuläre Implantation eines Grafts in Aorta abdominalis, aortoliakal, ohne Fenestrierung oder Seitenarm
38.7x.10↔	Unterbrechung der Vena cava, chirurgisch, n.n.bez.	39.71.11↔	Endovaskuläre Implantation eines Grafts in Aorta abdominalis, aortoliakal, mit Fenestrierung oder Seitenarm
38.7x.11↔	Einsetzen eines Antiembolie-Schirmes in die Vena cava, chirurgisch	39.71.12↔	Endovaskuläre Implantation eines Grafts in Aorta abdominalis, Bifurkationsprothese, aortobiliakal, ohne Fenestrierung oder Seitenarm
38.7x.12↔	Entfernung eines Antiembolie-Schirmes in der Vena cava, chirurgisch		
38.7x.13↔	Ligatur oder Plikatur der Vena cava, chirurgisch		
38.7x.19↔	Chirurgische Unterbrechung der Vena cava, chirurgisch, sonstige		
38.85.00↔	Sonstiger chirurgischer Verschluss von anderen thorakalen Gefässen, n.n.bez.		
38.85.10↔	Sonstiger chirurgischer Verschluss von anderen thorakalen Arterien, n.n.bez.		
38.85.11↔	Sonstiger chirurgischer Verschluss der A. subclavia		
38.85.12↔	Sonstiger chirurgischer Verschluss der A. pulmonalis		
38.85.13↔	Sonstiger chirurgischer Verschluss des Truncus brachiocephalicus		
38.85.19↔	Sonstiger chirurgischer Verschluss von anderen thorakalen Arterien, sonstige		
38.85.20↔	Sonstiger chirurgischer Verschluss von thorakalen Venen, n.n.bez.		
38.85.21↔	Sonstiger chirurgischer Verschluss der V. cava superior		
38.85.22↔	Sonstiger chirurgischer Verschluss der V. pulmonalis		

39.71.13↔	Endovaskuläre Implantation eines Grafts in Aorta abdominalis, Bifurkationsprothese, aortobiliakal, mit Fenestrierung oder Seitenarm	39.75.15↔	Perkutan-transluminale Gefässintervention, sonstige Gefässe, selektive Thrombolyse
39.71.14↔	Endovaskuläre Implantation eines Grafts in Aorta abdominalis, Rohrprothese, aortal, ohne Fenestrierung oder Seitenarm	39.75.16↔	Perkutan-transluminale Gefässintervention sonstige Gefässe, selektive Thrombolyse, ultraschallunterstützt
39.71.15↔	Endovaskuläre Implantation eines Grafts in Aorta abdominalis, Rohrprothese, aortal, mit Fenestrierung oder Seitenarm	39.76.50↔	Perkutane selektive Thrombolyse an extrakraniellen Gefässen des Kopfes und Halses
39.71.99↔	Endovaskuläre Implantation eines Grafts in Aorta abdominalis, sonstige	39.76.70↔	Perkutane endovaskuläre Fremdkörperentfernung aus extrakraniellen Gefässen des Kopfes und Halses
39.72.00↔	Endovaskuläre plastische Rekonstruktion oder Okklusion von Gefässen am Kopf und Hals, n.n.bez.	39.77.50↔	Perkutane selektive Thrombolyse von intrakraniellem(n) Gefäss(en)
39.72.10↔	Selektive Embolisation von intrakraniellen Gefässen, n.n.bez.	39.77.70↔	Perkutane endovaskuläre Fremdkörperentfernung aus intrakraniellem(n) Gefäss(en)
39.72.11↔	Selektive Embolisation von intrakraniellen Gefässen mit Partikeln oder Metallspiralen	39.79.11↔	Endovaskuläre Implantation eines Grafts an Viszeralgefässen
39.72.12↔	Selektive Embolisation von intrakraniellen Gefässen mit embolisierenden Flüssigkeiten, ablösbaren Ballons oder Schirmen	39.79.12↔	Endovaskuläre Implantation eines Grafts an Gefässen des Beckens
39.72.13↔	Selektive Embolisation von intrakraniellen Gefässen durch Stents als Flow-Diverter	39.79.13↔	Endovaskuläre Implantation eines Grafts an abdominalen Gefässen
39.72.14↔	Selektive Embolisation von intrakraniellen Gefässen mit adhäsivem Embolisat	39.79.19↔	Endovaskuläre Implantation eines Grafts an sonstigen Gefässen, sonstige
39.72.19↔	Selektive Embolisation von intrakraniellen Gefässen, sonstige	39.79.20↔	Coil-Embolisation oder -Verschluss von sonstigen Gefässen, n.n.bez.
39.72.20↔	Selektive Embolisation von extrakraniellen Gefässen des Kopfes und des Halses, n.n.bez.	39.79.21↔	Coil-Embolisation oder -Verschluss von Gefässen der oberen Extremitäten
39.72.21↔	Selektive Embolisation von extrakraniellen Gefässen des Kopfes und des Halses mit Partikeln oder Metallspiralen	39.79.22↔	Coil-Embolisation oder -Verschluss der Aorta
39.72.22↔	Selektive Embolisation von extrakraniellen Gefässen des Kopfes und des Halses mit embolisierenden Flüssigkeiten, ablösbaren Ballons oder Schirmen	39.79.23↔	Coil-Embolisation oder -Verschluss des Ductus arteriosus apertus
39.72.24↔	Selektive Embolisation von extrakraniellen Gefässen des Kopfes und des Halses mit adhäsivem Embolisat	39.79.24↔	Coil-Embolisation oder -Verschluss von thorakalen Gefässen
39.72.29↔	Selektive Embolisation von extrakraniellen Gefässen des Kopfes und des Halses, sonstige	39.79.25↔	Coil-Embolisation oder -Verschluss von viszeralen Gefässen
39.72.30↔	Perkutan-transluminale Embolisation einer Gefässmissbildung durch Mikrokatheter, n.n.bez.	39.79.26↔	Coil-Embolisation oder -Verschluss von abdominalen Gefässen
39.72.31↔	Perkutan-transluminale Embolisation einer Gefässmissbildung durch Mikrokatheter, Verwendung von einem Mikrokatheter	39.79.27↔	Coil-Embolisation oder -Verschluss von Gefässen der unteren Extremitäten
39.72.32↔	Perkutan-transluminale Embolisation einer Gefässmissbildung durch Mikrokatheter, Verwendung von zwei Mikrokathetern	39.79.28↔	Coil-Embolisation oder -Verschluss von spinalen Gefässen
39.72.33↔	Perkutan-transluminale Embolisation einer Gefässmissbildung durch Mikrokatheter, Verwendung von drei Mikrokathetern	39.79.29↔	Coil-Embolisation oder -Verschluss von sonstigen Gefässen, sonstige
39.72.34↔	Perkutan-transluminale Embolisation einer Gefässmissbildung durch Mikrokatheter, Verwendung von vier Mikrokathetern	39.79.30↔	Selektive Embolisation mit embolisierenden Flüssigkeiten von sonstigen Gefässen, n.n.bez.
39.72.35↔	Perkutan-transluminale Embolisation einer Gefässmissbildung durch Mikrokatheter, Verwendung von fünf Mikrokathetern	39.79.31↔	Selektive Embolisation mit embolisierenden Flüssigkeiten von Gefässen der oberen Extremitäten
39.72.39↔	Perkutan-transluminale Embolisation einer Gefässmissbildung durch Mikrokatheter, Verwendung von mehr Mikrokathetern	39.79.32↔	Selektive Embolisation mit embolisierenden Flüssigkeiten der Aorta
39.72.99↔	Endovaskuläre plastische Rekonstruktion oder Okklusion von Gefässen am Kopf und Hals, sonstige	39.79.33↔	Selektive Embolisation mit embolisierenden Flüssigkeiten des Ductus arteriosus apertus
39.73.00↔	Endovaskuläre Implantation eines Graft an der thorakalen Aorta, n.n.bez.	39.79.34↔	Selektive Embolisation mit embolisierenden Flüssigkeiten von thorakalen Gefässen
39.73.10↔	Endovaskuläre Implantation eines Grafts in die Aorta thoracica, ohne Fenestrierung oder Seitenarm	39.79.35↔	Selektive Embolisation mit embolisierenden Flüssigkeiten von viszeralen Gefässen
39.73.11↔	Endovaskuläre Implantation eines Grafts in die Aorta thoracica, mit Fenestrierung oder Seitenarm	39.79.36↔	Selektive Embolisation mit embolisierenden Flüssigkeiten von abdominalen Gefässen
39.73.20↔	Endovaskuläre Implantation eines Grafts in die Aorta thoracoabdominalis	39.79.37↔	Selektive Embolisation mit embolisierenden Flüssigkeiten von Gefässen der unteren Extremitäten
39.73.99↔	Endovaskuläre Implantation eines Grafts an der thorakalen Aorta, sonstige	39.79.38↔	Selektive Embolisation mit embolisierenden Flüssigkeiten von spinalen Gefässen
39.75.01↔	Perkutan-transluminale Gefässintervention, Fremdkörperentfernung mit Bergekatheter, Körbchenkatheter, etc.	39.79.39↔	Selektive Embolisation mit embolisierenden Flüssigkeiten von sonstigen Gefässen, sonstige
39.75.10↔	Perkutan-transluminale Gefässintervention, sonstige Gefässe, Kathetersysteme zu Rekanalisation von Totalverschlüssen	39.79.40↔	Selektive Embolisation mit ablösbaren Ballons von sonstigen Gefässen, n.n.bez.
39.75.11↔	Perkutan-transluminale Gefässintervention, sonstige Gefässe, Rotationsthrombektomie	39.79.41↔	Selektive Embolisation mit ablösbaren Ballons von Gefässen der oberen Extremitäten
39.75.12↔	Perkutan-transluminale Gefässintervention, sonstige Gefässe, Laserangioplastie	39.79.42↔	Selektive Embolisation mit ablösbaren Ballons der Aorta
39.75.13↔	Perkutan-transluminale Gefässintervention, sonstige Gefässe, Anti-Embolie-System (periphere oder viscerale Gefässe)	39.79.43↔	Selektive Embolisation mit ablösbaren Ballons des Ductus arteriosus apertus
39.75.14↔	Perkutan-transluminale Gefässintervention, sonstige Gefässe, Atherektomie	39.79.44↔	Selektive Embolisation mit ablösbaren Ballons von thorakalen Gefässen
		39.79.45↔	Selektive Embolisation mit ablösbaren Ballons von viszeralen Gefässen
		39.79.46↔	Selektive Embolisation mit ablösbaren Ballons von abdominalen Gefässen
		39.79.47↔	Selektive Embolisation mit ablösbaren Ballons von spinalen Gefässen
		39.79.48↔	Selektive Embolisation mit ablösbaren Ballons von Gefässen der unteren Extremitäten

39.79.49↔	Selektive Embolisation mit ablösbaren Ballons von sonstigen Gefässen, sonstige	39.90.13↔	Einsetzen von Gefässstent(s) in nicht-kardiale Gefässe, grosslumige Stents ungecovered
39.79.50↔	Selektive Embolisation mit Schirmen von sonstigen Gefässen, n.n.bez.	39.90.14↔	Einsetzen von Gefässstent(s) in nicht-kardiale Gefässe, Grosslumige Stents gecovered
39.79.51↔	Selektive Embolisation mit Schirmen von Gefässen der oberen Extremitäten	39.90.15↔	Einsetzen von Gefässstent(s) in nicht-kardiale Gefässe, gecovered Stents (Stentgrafts) in nicht-aneurysmatischen Gefässen
39.79.52↔	Selektive Embolisation mit Schirmen der Aorta	39.90.16↔	Einsetzen von Gefässstent(s) in nichtkardiale Gefässe, gecoverte Stent-Grafts mit bioaktiver Oberfläche
39.79.53↔	Selektive Embolisation mit Schirmen des Ductus arteriosus apertus	39.90.17↔	Einsetzen von peripheren Gefässstent(s), Multilayerstents
39.79.54↔	Selektive Embolisation mit Schirmen von thorakalen Gefässen	39.90.19↔	Einsetzen von Gefässstent(s) in nicht-kardiale Gefässe, sonstige Stents
39.79.55↔	Selektive Embolisation mit Schirmen von viszerale Gefässen	39.90.30↔	Einsetzen von überlangen Stent(s) (>10 cm) in nicht-kardiale Gefässe, n.n.bez.
39.79.56↔	Selektive Embolisation mit Schirmen von abdominalen Gefässen	39.90.31↔	Einsetzen von überlangen bare Stent(s) (>10 cm) in nicht-kardiale Gefässe
39.79.57↔	Selektive Embolisation mit Schirmen von Gefässen der unteren Extremitäten	39.90.32↔	Einsetzen von überlangen covered Stent(s) (>10 cm) in nicht-kardiale Gefässe
39.79.58↔	Selektive Embolisation mit Schirmen von spinalen Gefässen	39.90.39↔	Einsetzen von überlangen Stent(s) (>10 cm) in nicht-kardiale Gefässe, sonstige
39.79.59↔	Selektive Embolisation mit Schirmen von sonstigen Gefässen, sonstige	39.90.99↔	Einsetzen von peripheren Gefässstent(s) ohne Medikamenten-Freisetzung, sonstige
39.79.60↔	Selektive Embolisation mit Partikeln von sonstigen Gefässen, n.n.bez.	40.24.00↔	Exzision eines inguinalen Lymphknotens, n.n.bez.
39.79.61↔	Selektive Embolisation mit Partikeln von Gefässen der oberen Extremitäten	40.24.10↔	Exzision eines inguinalen Lymphknotens, offen chirurgisch, ohne Markierung
39.79.62↔	Selektive Embolisation mit Partikeln der Aorta	40.24.11↔	Exzision eines inguinalen Lymphknotens, offen chirurgisch, mit Radionuklidmarkierung oder Farbstoffmarkierung (Sentinel-Lymphnodektomie)
39.79.63↔	Selektive Embolisation mit Partikeln des Ductus arteriosus apertus	40.24.20↔	Exzision eines inguinalen Lymphknotens, laparoskopisch
39.79.64↔	Selektive Embolisation mit Partikeln von thorakalen Gefässen	40.24.99↔	Exzision eines inguinalen Lymphknotens, sonstige
39.79.65↔	Selektive Embolisation mit Partikeln von viszerale Gefässen	40.29.10↔	Exzision eines mediastinalen Lymphknotens, n.n.bez.
39.79.66↔	Selektive Embolisation mit Partikeln von abdominalen Gefässen	40.29.11↔	Exzision eines mediastinalen Lymphknotens, offen chirurgisch
39.79.67↔	Selektive Embolisation mit Partikeln von Gefässen der unteren Extremitäten	40.29.12↔	Exzision eines mediastinalen Lymphknotens, thoroskopisch
39.79.68↔	Selektive Embolisation mit Partikeln von spinalen Gefässen	40.29.19↔	Exzision eines mediastinalen Lymphknotens, sonstige
39.79.69↔	Selektive Embolisation mit Partikeln von sonstigen Gefässen, sonstige	40.29.20↔	Exzision eines paraaortalen Lymphknotens
39.79.70↔	Kathetertechnischer Verschluss von Arterien mittels Laser, sonstigen Gefässen, n.n.bez.	40.29.30↔	Exzision eines iliakalen Lymphknotens
39.79.71↔	Kathetertechnischer Verschluss mittels Laser, an Arterien der oberen Extremitäten	40.29.70↔	Exzision eines Lymphangioms oder Hygroma cysticum
39.79.72↔	Kathetertechnischer Verschluss mittels Laser, an der Aorta	40.29.80↔	Exzision mehrerer abdominaler Lymphknotenstationen (mit Leberbiopsie), n.n.bez.
39.79.74↔	Kathetertechnischer Verschluss mittels Laser, an thorakalen Gefässen	40.29.81↔	Exzision mehrerer abdominaler Lymphknotenstationen (mit Leberbiopsie), offen chirurgisch [Staging-Laparotomie]
39.79.75↔	Kathetertechnischer Verschluss mittels Laser, an Gefässen der unteren Extremitäten	40.29.82↔	Exzision mehrerer abdominaler Lymphknotenstationen (mit Leberbiopsie), laparoskopisch [Staging-Laparoskopie]
39.79.76↔	Kathetertechnischer Verschluss mittels Laser, an viszerale Gefässen	40.29.89↔	Exzision mehrerer abdominaler Lymphknotenstationen (mit Leberbiopsie), sonstige
39.79.77↔	Kathetertechnischer Verschluss mittels Laser, an abdominalen Gefässen	40.29.99↔	Einfache Exzision einer anderen lymphatischen Struktur, sonstige
39.79.79↔	Kathetertechnischer Verschluss von Arterien mittels Laser, sonstige Gefässe, sonstige	40.3x.10↔	Regionale Lymphadenektomie als selbständiger Eingriff, n.n.bez.
39.79.80↔	Kathetertechnischer Verschluss von Arterien mittels Radiofrequenz, sonstige Gefässe, n.n.bez.	40.3x.11↔	Regionale Lymphadenektomie als selbständiger Eingriff, zervikal
39.79.81↔	Kathetertechnischer Verschluss mittels Radiofrequenz an Arterien der oberen Extremitäten	40.3x.12↔	Regionale Lymphadenektomie als selbständiger Eingriff, axillär
39.79.82↔	Kathetertechnischer Verschluss mittels Radiofrequenz an der Aorta	40.3x.13↔	Regionale Lymphadenektomie als selbständiger Eingriff, paraaortal, pelvin, obturatorisch oder iliakal
39.79.84↔	Kathetertechnischer Verschluss mittels Radiofrequenz an thorakalen Gefässen	40.3x.14↔	Regionale Lymphadenektomie als selbständiger Eingriff, inguinal, offen chirurgisch
39.79.85↔	Kathetertechnischer Verschluss mittels Radiofrequenz an Gefässen der unteren Extremitäten	40.3x.15↔	Regionale Lymphadenektomie als selbständiger Eingriff, inguinale, laparoskopisch
39.79.86↔	Kathetertechnischer Verschluss mittels Radiofrequenz an viszerale Gefässen	40.3x.16↔	Regionale Lymphadenektomie als selbständiger Eingriff, mediastinal und peribronchial
39.79.87↔	Kathetertechnischer Verschluss mittels Radiofrequenz an abdominalen Gefässen	40.3x.19↔	Regionale Lymphadenektomie als selbständiger Eingriff, sonstige
39.79.89↔	Kathetertechnischer Verschluss mittels Radiofrequenz an sonstigen Gefässen, sonstige	40.3x.21↔	Regionale Lymphadenektomie im Rahmen eines anderen Eingriffs, zervikal
39.90.00↔	Einsetzen von peripheren Gefässstent(s) ohne Medikamenten-Freisetzung, n.n.bez.	40.3x.22↔	Regionale Lymphadenektomie im Rahmen eines anderen Eingriffs, axillär
39.90.10↔	Einsetzen von Gefässstent(s) in nicht-kardiale Gefässe, bare Stents	40.3x.23↔	Regionale Lymphadenektomie im Rahmen eines anderen Eingriffs, paraaortal, pelvin oder iliakal
39.90.11↔	Einsetzen von Gefässstent(s) in nicht-kardiale Gefässe, bioresorbierbare Stents	40.3x.24↔	Regionale Lymphadenektomie im Rahmen eines anderen Eingriffs, obturatorisch
39.90.12↔	Einsetzen von Gefässstent(s) in nicht-kardiale Gefässe, grosslumige Stents n.n.bez.	40.3x.25↔	Regionale Lymphadenektomie im Rahmen eines anderen Eingriffs, inguinale

40.3x.26↔	Regionale Lymphadenektomie im Rahmen eines anderen Eingriffs, mediastinal und peribronchial	58.47↔	Urethrale Meatoplastik
40.3x.29↔	Regionale Lymphadenektomie im Rahmen eines anderen Eingriffs, sonstige	58.49.00↔	Sonstige plastische Rekonstruktion an der Urethra, n.n.bez.
44.44↔	Katheterembolisation zur Blutstillung in Magen oder Duodenum	58.49.10↔	Einzeitige plastische Rekonstruktion der Urethra, mit Präputial- oder Penishaut
48.79↔	Sonstige Rekonstruktion am Rektum	58.49.11↔	Einzeitige plastische Rekonstruktion der Urethra, mit Mund- oder Harnblasenschleimhaut, sonstige Rekonstruktion
48.82↔	Exzision von Perirektalgewebe	58.49.20↔	Zweizeitige plastische Rekonstruktion der Urethra, erste Sitzung, mit Präputial- oder Penishaut
48.93↔	Verschluss einer perirektalen Fistel	58.49.21↔	Zweizeitige plastische Rekonstruktion der Urethra, erste Sitzung, mit Mund- oder Harnblasenschleimhaut
49.02↔	Sonstige Inzision am Perianalgewebe	58.49.29↔	Sonstige plastische Rekonstruktion der Urethra, zweizeitig, erste Sitzung, sonstige Rekonstruktion
49.03↔	Exzision von Marisken	58.49.30↔	Zweizeitige plastische Rekonstruktion der Urethra, zweite Sitzung, n.n.bez.
49.04↔	Sonstige Exzision am Perianalgewebe	58.49.31↔	Zweizeitige plastische Rekonstruktion der Urethra, zweite Sitzung, mit Präputial- oder Penishaut
49.39↔	Sonstige lokale Exzision oder Destruktion von Läsion oder Gewebe am Anus	58.49.33↔	Zweizeitige plastische Rekonstruktion der Urethra, zweite Sitzung, mit Mund- oder Harnblasenschleimhaut
49.43↔	Kauterisierung von Hämorrhoiden	58.49.39↔	Zweizeitige plastische Rekonstruktion der Urethra, zweite Sitzung, sonstige
49.44↔	Destruktion von Hämorrhoiden durch Kryotherapie	58.49.40↔	Revision einer plastischen Rekonstruktion an der Urethra
49.45↔	Ligatur von Hämorrhoiden	58.49.99↔	Sonstige plastische Rekonstruktion an der Urethra, sonstige
49.46.00↔	Exzision von Hämorrhoiden, n.n.bez.	66.21↔	Beidseitige endoskopische Tubenligatur und Quetschung [zur Sterilisation]
49.46.10↔	Exzision von Hämorrhoiden, Stapler-Hämorrhoidopexie	66.22.00↔	Beidseitige endoskopische Ligatur und Durchtrennung der Tubae uterinae, n.n.bez.
49.46.11↔	Exzision von Hämorrhoiden, Ligatur einer A. haemorrhoidalis	66.22.10↔	Beidseitige endoskopische Ligatur und Durchtrennung der Tubae uterinae, mit partieller Salpingektomie
49.46.12↔	Exzision von Hämorrhoiden mit plastischer Rekonstruktion	66.22.99↔	Beidseitige endoskopische Ligatur und Durchtrennung der Tubae uterinae, sonstige
49.46.99↔	Exzision von Hämorrhoiden, sonstige	66.29.00↔	Sonstige beidseitige endoskopische Destruktion oder Verschluss der Tubae uterinae, n.n.bez.
49.6↔	Exzision am Anus	66.29.10↔	Beidseitige endoskopische Destruktion oder Verschluss der Tubae uterinae, durch Elektrokoagulation
49.79.00↔	Sonstige Rekonstruktion am Analsphinkter, n.n.bez.	66.29.99↔	Sonstige beidseitige endoskopische Destruktion oder Verschluss der Tubae uterinae, sonstige
49.79.10↔	Anteriore Anorektoplastik	66.31↔	Sonstige beidseitige Ligatur und Quetschung der Tubae uterinae
49.79.11↔	Posteriore sagittale Anorektoplastik	66.32.00↔	Sonstige beidseitige Ligatur und Durchtrennung der Tubae uterinae, n.n.bez.
49.79.12↔	Erweiterte posteriore sagittale Anorektoplastik mit Eingriffen an Nachbarorganen	66.32.10↔	Sonstige beidseitige Ligatur und Durchtrennung der Tubae uterinae, mit partieller Salpingektomie
49.79.13↔	Abdominoperineale oder sakroabdominoperineale Durchzugsoperation	66.32.99↔	Sonstige beidseitige Ligatur und Durchtrennung der Tubae uterinae, sonstige
49.79.14↔	Anoproktoplastik	66.39.00↔	Sonstige beidseitige Destruktion oder Verschluss der Tubae uterinae, n.n.bez.
49.79.15↔	Sonstige plastische Rekonstruktion bei anorektalen Anomalien	66.39.10↔	Sonstige beidseitige Destruktion oder Verschluss der Tubae uterinae, durch Elektrokoagulation
49.79.99↔	Sonstige Rekonstruktion am Analsphinkter, sonstige	66.39.99↔	Sonstige beidseitige Destruktion oder Verschluss der Tubae uterinae, sonstige
50.14↔	Laparoskopische Leberbiopsie	66.4x.00↔	Totale einseitige Salpingektomie, n.n.bez
54.11↔	Probelaparotomie	66.4x.10↔	Totale einseitige Salpingektomie, offen chirurgisch (abdominal)
54.12.00↔	Relaparotomie, n.n.bez.	66.4x.20↔	Totale einseitige Salpingektomie, laparoskopisch
54.12.10↔	Relaparotomie, Second-look-Laparotomie	66.4x.99↔	Totale einseitige Salpingektomie, sonstige
54.12.99↔	Relaparotomie sonstige	66.51.00↔	Entfernen beider Tubae uterinae im gleichen Eingriff, n.n.bez
54.19.00↔	Sonstige Laparotomie, n.n.bez.	66.51.10↔	Entfernen beider Tubae uterinae im gleichen Eingriff, offen chirurgisch (abdominal)
54.19.10↔	Sonstige Laparotomie, Laparotomie mit Drainage	66.51.20↔	Entfernen beider Tubae uterinae im gleichen Eingriff, laparoskopisch
54.19.99↔	Sonstige Laparotomie, sonstige	66.51.99↔	Entfernen beider Tubae uterinae im gleichen Eingriff, sonstige
54.21.00↔	Laparoskopie, n.n.bez.	66.52↔	Entfernen einer belassenen Tuba uterina
54.21.10↔	Laparoskopie, Diagnostische Laparoskopie	66.61.00↔	Exzision oder Destruktion einer Läsion einer Tuba uterina, n.n.bez.
54.21.30↔	Laparoskopie, Laparoskopie mit Drainage	66.61.10↔	Exzision oder Destruktion einer Läsion einer Tuba uterina, offen chirurgisch (abdominal)
54.21.99↔	Laparoskopie, sonstige	66.61.20↔	Exzision oder Destruktion einer Läsion einer Tuba uterina, vaginal
54.23↔	Biopsie am Peritoneum	66.61.21↔	Exzision oder Destruktion einer Läsion einer Tuba uterina, vaginal, laparoskopisch assistiert
55.4↔	Partielle Nephrektomie	66.61.30↔	Exzision oder Destruktion einer Läsion einer Tuba uterina, laparoskopisch
55.51.00↔	Nephroureterektomie, n.n.bez.	66.61.99↔	Exzision oder Destruktion einer Läsion einer Tuba uterina, sonstige
55.51.01↔	Nephroureterektomie, ausser zur Transplantation		
55.51.99↔	Nephroureterektomie, sonstige		
55.54↔	Beidseitige Nephrektomie		
57.81↔	Naht einer Harnblasenverletzung		
57.88↔	Sonstige Anastomose an der Harnblase		
57.89↔	Sonstige plastische Rekonstruktion an der Harnblase		
58.41↔	Naht einer Urethraverletzung		
58.42↔	Verschluss einer Urethrostomie		
58.44↔	Reanastomose der Urethra		
58.45.00↔	Plastische Rekonstruktion bei Hypospadie oder Epispadie, n.n.bez.		
58.45.10↔	Plastische Rekonstruktion bei Hypospadie oder Epispadie, bei der Frau		
58.45.20↔	Plastische Rekonstruktion bei Hypospadie oder Epispadie, beim Mann, Schaftaufriechung und Chordektomie		
58.45.21↔	Plastische Rekonstruktion bei Hypospadie oder Epispadie, beim Mann, sonstige Verfahren		
58.45.99↔	Plastische Rekonstruktion bei Hypospadie oder Epispadie, sonstige		
58.46.00↔	Sonstige Rekonstruktion der Urethra, n.n.bez.		
58.46.10↔	Rekonstruktion des distalen Teils der Urethra nach Verletzung		
58.46.11↔	Rekonstruktion der Pars prostatica oder der Pars membranacea der Urethra nach Verletzung		
58.46.99↔	Sonstige Rekonstruktion der Urethra, sonstige		

66.62↔	Salpingektomie mit Entfernen einer Eileiterschwangerschaft	68.41.19↔	Laparoskopische totale abdominale Hysterektomie mit Salpingoovarektomie, sonstige
66.63.00↔	Beidseitige partielle Salpingektomie, n.n.bez.	68.49.00↔	Sonstige und nicht näher bezeichnete totale abdominale Hysterektomie, n.n.bez.
66.63.10↔	Beidseitige partielle Salpingektomie, offen chirurgisch (abdominal)	68.49.09↔	Sonstige und nicht näher bezeichnete totale abdominale Hysterektomie, sonstige
66.63.20↔	Beidseitige partielle Salpingektomie, vaginal	68.49.10↔	Sonstige und nicht näher bezeichnete totale abdominale Hysterektomie ohne Salpingoovarektomie
66.63.21↔	Beidseitige partielle Salpingektomie, vaginal, laparoskopisch assistiert	68.49.20↔	Sonstige und nicht näher bezeichnete totale abdominale Hysterektomie mit Salpingoovarektomie, n.n.bez.
66.63.30↔	Beidseitige partielle Salpingektomie, laparoskopisch	68.49.21↔	Sonstige und nicht näher bezeichnete totale abdominale Hysterektomie mit einseitiger Salpingoovarektomie
66.63.99↔	Beidseitige partielle Salpingektomie, sonstige	68.49.22↔	Sonstige und nicht näher bezeichnete totale abdominale Hysterektomie mit beidseitiger Salpingoovarektomie
66.69.00↔	Partielle Salpingektomie, n.n.bez.	68.49.29↔	Sonstige und nicht näher bezeichnete totale abdominale Hysterektomie mit Salpingoovarektomie, sonstige
66.69.10↔	Partielle Salpingektomie, offen chirurgisch (abdominal)	68.51.00↔	Laparoskopisch unterstützte vaginale Hysterektomie (LAVH), n.n.bez.
66.69.20↔	Partielle Salpingektomie, vaginal	68.51.10↔	Laparoskopisch unterstützte vaginale Hysterektomie (LAVH), ohne Salpingoovarektomie, n.n.bez.
66.69.21↔	Partielle Salpingektomie, vaginal, laparoskopisch assistiert	68.51.19↔	Laparoskopisch unterstützte vaginale Hysterektomie (LAVH), ohne Salpingoovarektomie, sonstige
66.69.30↔	Partielle Salpingektomie, laparoskopisch	68.51.20↔	Laparoskopisch unterstützte vaginale Hysterektomie (LAVH), mit Salpingoovarektomie, n.n.bez.
66.69.99↔	Partielle Salpingektomie, sonstige	68.51.21↔	Laparoskopisch unterstützte vaginale Hysterektomie (LAVH), mit einseitiger Salpingoovarektomie
66.92↔	Einseitige Destruktion oder Verschluss einer Tuba uterina	68.51.22↔	Laparoskopisch unterstützte vaginale Hysterektomie (LAVH), mit beidseitiger Salpingoovarektomie
67.31↔	Marsupialisation einer Zervixzyste	68.51.29↔	Laparoskopisch unterstützte vaginale Hysterektomie (LAVH), mit Salpingoovarektomie, sonstige
67.32↔	Destruktion einer Läsion an der Zervix durch Kauterisation	68.51.99↔	Laparoskopisch unterstützte vaginale Hysterektomie (LAVH), sonstige
67.33↔	Destruktion einer Läsion an der Zervix durch Kryochirurgie	68.59.00↔	Sonstige und nicht näher bezeichnete vaginale Hysterektomie, n.n.bez.
67.34↔	Destruktion von Läsion oder Gewebe an der Zervix durch Elektrokoagulation	68.59.10↔	Sonstige und nicht näher bezeichnete vaginale Hysterektomie, ohne Salpingoovarektomie, n.n.bez.
67.35↔	Destruktion von Läsion oder Gewebe an der Zervix durch Laserkoagulation	68.59.19↔	Sonstige und nicht näher bezeichnete vaginale Hysterektomie, ohne Salpingoovarektomie, sonstige
67.39↔	Sonstige Exzision oder Destruktion von Läsion oder Gewebe an der Zervix	68.59.20↔	Sonstige und nicht näher bezeichnete vaginale Hysterektomie, mit Salpingoovarektomie, n.n.bez.
67.51↔	Transabdominale Cerclage der Zervix	68.59.21↔	Sonstige und nicht näher bezeichnete vaginale Hysterektomie, mit einseitiger Salpingoovarektomie
67.59↔	Sonstige Rekonstruktion am inneren Muttermund	68.59.22↔	Sonstige und nicht näher bezeichnete vaginale Hysterektomie, mit beidseitiger Salpingoovarektomie
67.61↔	Naht eines Zervixrisses	68.59.29↔	Sonstige und nicht näher bezeichnete vaginale Hysterektomie, mit Salpingoovarektomie, sonstige
67.62↔	Verschluss einer zervikalen Fistel	68.59.99↔	Sonstige und nicht näher bezeichnete vaginale Hysterektomie, sonstige
67.69↔	Sonstige plastische Rekonstruktion an der Zervix	68.61↔	Laparoskopische radikale abdominale Hysterektomie
68.0↔	Hysterotomie	68.69.00↔	Sonstige und nicht näher bezeichnete radikale abdominale Hysterektomie, n.n.bez.
68.23↔	Endometrium-Abtragung	68.69.10↔	Sonstige und nicht näher bezeichnete radikale abdominale Hysterektomie, ohne Lymphadenektomie
68.29.00↔	Sonstige Exzision oder Destruktion einer Uterusläsion, n.n.bez.	68.69.11↔	Sonstige und nicht näher bezeichnete radikale abdominale Hysterektomie, mit Lymphadenektomie
68.29.10↔	Exzision oder Destruktion einer Uterusläsion, n.n.bez.	68.69.99↔	Sonstige und nicht näher bezeichnete radikale abdominale Hysterektomie, sonstige
68.29.11↔	Exzision oder Destruktion einer Uterusläsion, offen chirurgisch (abdominal)	68.71↔	Laparoskopische radikale vaginale Hysterektomie [LRVH]
68.29.12↔	Exzision oder Destruktion einer Uterusläsion, vaginal	68.79↔	Sonstige und nicht näher bezeichnete radikale vaginale Hysterektomie
68.29.13↔	Exzision oder Destruktion einer Uterusläsion, vaginal, laparoskopisch assistiert	68.9↔	Sonstige und nicht näher bezeichnete Hysterektomie
68.29.14↔	Exzision oder Destruktion einer Uterusläsion, laparoskopisch	69.02↔	Dilatation und Curettage im Anschluss an Geburt oder Abort
68.29.15↔	Exzision oder Destruktion einer Uterusläsion, hysteroskopisch	69.09↔	Sonstige Dilatation und Curettage
68.29.19↔	Exzision oder Destruktion einer Uterusläsion, sonstige	69.23↔	Plastische Rekonstruktion bei chronischer Inversio uteri mit vaginalem Zugang
68.29.20↔	Enukleation eines Myoms des Uterus, n.n.bez.	69.29↔	Sonstige plastische Rekonstruktion an Uterus und uterinem Halteapparat
68.29.21↔	Enukleation eines Myoms des Uterus, offen chirurgisch (abdominal)	69.3↔	Parazervikale Uterusdenervation
68.29.22↔	Enukleation eines Myoms des Uterus, vaginal	69.41↔	Naht eines Risses am Uterus
68.29.23↔	Enukleation eines Myoms des Uterus, vaginal, laparoskopisch assistiert	69.42↔	Verschluss einer Uterusfistel
68.29.24↔	Enukleation eines Myoms des Uterus, laparoskopisch	69.49.00↔	Sonstige plastische Rekonstruktion am Uterus und Metroplastik, n.n.bez.
68.29.25↔	Enukleation eines Myoms des Uterus, hysteroskopisch		
68.29.29↔	Enukleation eines Myoms des Uterus, sonstige		
68.29.30↔	Myomektomie am Uterus, n.n.bez.		
68.29.31↔	Myomektomie am Uterus, offen chirurgisch (abdominal)		
68.29.32↔	Myomektomie am Uterus, vaginal		
68.29.33↔	Myomektomie am Uterus, vaginal, laparoskopisch assistiert		
68.29.34↔	Myomektomie am Uterus, laparoskopisch		
68.29.35↔	Myomektomie am Uterus, hysteroskopisch		
68.29.39↔	Myomektomie am Uterus, sonstige		
68.29.99↔	Sonstige Exzision oder Destruktion einer Uterusläsion, sonstige		
68.31↔	Laparoskopische suprazervikale Hysterektomie [LSH]		
68.39↔	Sonstige und nicht näher bezeichnete subtotale abdominale Hysterektomie		
68.41.00↔	Laparoskopische totale abdominale Hysterektomie, n.n.bez.		
68.41.09↔	Laparoskopische totale abdominale Hysterektomie, sonstige		
68.41.10↔	Laparoskopische totale abdominale Hysterektomie mit Salpingoovarektomie, n.n.bez.		
68.41.11↔	Laparoskopische totale abdominale Hysterektomie mit einseitiger Salpingoovarektomie		
68.41.12↔	Laparoskopische totale abdominale Hysterektomie mit beidseitiger Salpingoovarektomie		



69.49.10↔	Sonstige plastische Rekonstruktion am Uterus und Metroplastik, offen chirurgisch (abdominal)	70.73.99↔	Verschluss einer rektovaginalen Fistel, sonstige
69.49.20↔	Sonstige plastische Rekonstruktion am Uterus und Metroplastik, vaginal	70.74↔	Verschluss einer vaginointestinalen Fistel
69.49.21↔	Sonstige plastische Rekonstruktion am Uterus und Metroplastik, vaginal, laparoskopisch assistiert	70.75↔	Verschluss einer anderen Vaginalfistel
69.49.30↔	Sonstige plastische Rekonstruktion am Uterus und Metroplastik, laparoskopisch	70.8↔	Obliteration des Scheidengewölbes
69.49.99↔	Sonstige plastische Rekonstruktion am Uterus und Metroplastik, sonstige	70.91↔	Sonstige Operationen an der Vagina
69.52↔	Aspirationscurettage im Anschluss an Geburt oder Abort	70.92.00↔	Sonstige Operationen am Douglasraum, n.n.bez.
69.59↔	Sonstige Aspirationscurettage am Uterus	70.92.10↔	Enteroelytrogenplastik
69.6↔	Chirurgische Massnahmen zur Provokation oder Regulation der Menstruation	70.92.99↔	Sonstige Operationen am Douglasraum, sonstige
69.91↔	Einsetzen einer therapeutischen Uteruseinlage	70.93↔	Sonstige Operationen am Douglasraum mit Transplantat oder Prothese
69.93↔	Einsetzen von Laminarien	71.09↔	Sonstige Inzision an Vulva und Perineum
69.98↔	Sonstige Operationen am uterinen Halteapparat	71.24↔	Exzision oder andere Destruktion einer Bartholin-Drüse (Zyste)
69.99↔	Sonstige Operationen an Zervix und Uterus	71.29↔	Sonstige Operationen an einer Bartholin-Drüse
70.11↔	Hymenotomie	71.72↔	Verschluss einer Fistel an Vulva oder Perineum
70.12↔	Kuldotomie	72.8↔	Sonstige näher bezeichnete instrumentelle Entbindung
70.13↔	Lösung von intraluminale Adhäsionen der Vagina	72.9↔	Sonstige nicht näher bezeichnete instrumentelle Entbindung
70.22↔	Kuldoskopie	73.94↔	Symphysiotomie zur Geburtserleichterung
70.31↔	Hymenexzision	75.50↔	Naht eines frischen geburtsbedingten Uterusrisses, n.n.bez.
70.33.00↔	Exzision oder Destruktion einer Läsion an der Vagina, n.n.bez.	75.51↔	Naht eines frischen geburtsbedingten Risses der Zervix
70.33.10↔	Destruktion einer Läsion an der Vagina, n.n.bez.	75.52↔	Naht eines frischen geburtsbedingten Risses des Corpus uteri
70.33.11↔	Destruktion einer Läsion an der Vagina, Kauterisation	75.61↔	Naht eines frischen geburtsbedingten Risses von Harnblase und Urethra
70.33.12↔	Destruktion einer Läsion an der Vagina, Elektrokoagulation	75.93↔	Chirurgische Korrektur einer Inversio uteri
70.33.13↔	Destruktion einer Läsion an der Vagina, Laserkoagulation	75.c2↔	Ultraschallgesteuerte Shunteinlage beim Fetus
70.33.14↔	Destruktion einer Läsion an der Vagina, Kryokoagulation	75.c3↔	Ultraschallgesteuerte Destruktion von fetalem Gewebe
70.33.99↔	Exzision oder Destruktion einer Läsion an der Vagina, sonstige	75.c4↔	Ultraschallgesteuerte Embolisation zur fetalen Therapie
70.72.00↔	Verschluss einer kolovaginalen Fistel, n.n.bez.	75.c8.00↔	Ultraschallgesteuerte Eingriffe am fetalen Herz, n.n.bez.
70.72.10↔	Verschluss einer kolovaginalen Fistel, offen chirurgisch (abdominal)	75.c8.11↔	Ultraschallgesteuerte Ballonkathetersprengung von Herzklappen
70.72.20↔	Verschluss einer kolovaginalen Fistel, vaginal	75.c8.99↔	Ultraschallgesteuerte Eingriffe am fetalen Herz, sonstige
70.72.30↔	Verschluss einer kolovaginalen Fistel, laparoskopisch	75.c9↔	Ultraschallgesteuerte invasive fetale Therapien, sonstige
70.72.99↔	Verschluss einer kolovaginalen Fistel, sonstige	75.d0↔	Fetoskopische invasive fetalen Therapien, n.n.bez.
70.73.00↔	Verschluss einer rektovaginalen Fistel, n.n.bez.	75.d1↔	Fetoskopische Destruktion und Exzision von fetalem Gewebe
70.73.10↔	Verschluss einer rektovaginalen Fistel, offen chirurgisch (abdominal)	75.d2↔	Fetoskopische Einlage und Entfernen eines Trachea-Ballons
70.73.20↔	Verschluss einer rektovaginalen Fistel, vaginal	75.d9↔	Fetoskopische invasive fetalen Therapien, sonstige
70.73.30↔	Verschluss einer rektovaginalen Fistel, laparoskopisch	75.e0↔	Offen chirurgische fetale Eingriffe, n.n.bez.
		75.e1↔	Chirurgischer Eingriff am offenen Uterus zur Exzision von Gewebe am Fetus
		75.e2↔	Chirurgischer Eingriff am offenen Uterus zur plastischen Rekonstruktion am Fetus
		75.e9↔	Offen chirurgische fetale Eingriffe, sonstige

## Prozedur O02-4

55.4↔	Partielle Nephrektomie	68.49.21↔	Sonstige und nicht näher bezeichnete totale abdominale Hysterektomie mit einseitiger Salpingoovarektomie
55.51.00↔	Nephroureterektomie, n.n.bez.	68.49.22↔	Sonstige und nicht näher bezeichnete totale abdominale Hysterektomie mit beidseitiger Salpingoovarektomie
55.51.01↔	Nephroureterektomie, ausser zur Transplantation	68.49.29↔	Sonstige und nicht näher bezeichnete totale abdominale Hysterektomie mit Salpingoovarektomie, sonstige
55.51.99↔	Nephroureterektomie, sonstige	68.51.00↔	Laparoskopisch unterstützte vaginale Hysterektomie (LAVH), n.n.bez.
55.54↔	Beidseitige Nephrektomie	68.51.10↔	Laparoskopisch unterstützte vaginale Hysterektomie (LAVH), ohne Salpingoovarektomie, n.n.bez.
68.31↔	Laparoskopische suprazervikale Hysterektomie [LSH]	68.51.19↔	Laparoskopisch unterstützte vaginale Hysterektomie (LAVH), ohne Salpingoovarektomie, sonstige
68.39↔	Sonstige und nicht näher bezeichnete subtotale abdominale Hysterektomie	68.51.20↔	Laparoskopisch unterstützte vaginale Hysterektomie (LAVH), mit Salpingoovarektomie, n.n.bez.
68.41.00↔	Laparoskopische totale abdominale Hysterektomie, n.n.bez.	68.51.21↔	Laparoskopisch unterstützte vaginale Hysterektomie (LAVH), mit einseitiger Salpingoovarektomie
68.41.09↔	Laparoskopische totale abdominale Hysterektomie, sonstige	68.51.22↔	Laparoskopisch unterstützte vaginale Hysterektomie (LAVH), mit beidseitiger Salpingoovarektomie
68.41.10↔	Laparoskopische totale abdominale Hysterektomie mit Salpingoovarektomie, n.n.bez.	68.51.29↔	Laparoskopisch unterstützte vaginale Hysterektomie (LAVH), mit Salpingoovarektomie, sonstige
68.41.11↔	Laparoskopische totale abdominale Hysterektomie mit einseitiger Salpingoovarektomie	68.51.99↔	Laparoskopisch unterstützte vaginale Hysterektomie (LAVH), sonstige
68.41.12↔	Laparoskopische totale abdominale Hysterektomie mit beidseitiger Salpingoovarektomie	68.59.00↔	Sonstige und nicht näher bezeichnete vaginale Hysterektomie, n.n.bez.
68.41.19↔	Laparoskopische totale abdominale Hysterektomie mit Salpingoovarektomie, sonstige	68.59.10↔	Sonstige und nicht näher bezeichnete vaginale Hysterektomie, ohne Salpingoovarektomie, n.n.bez.
68.49.00↔	Sonstige und nicht näher bezeichnete totale abdominale Hysterektomie, n.n.bez.	68.59.19↔	Sonstige und nicht näher bezeichnete vaginale Hysterektomie, ohne Salpingoovarektomie, sonstige
68.49.09↔	Sonstige und nicht näher bezeichnete totale abdominale Hysterektomie, sonstige		
68.49.10↔	Sonstige und nicht näher bezeichnete totale abdominale Hysterektomie ohne Salpingoovarektomie		
68.49.20↔	Sonstige und nicht näher bezeichnete totale abdominale Hysterektomie mit Salpingoovarektomie, n.n.bez.		

68.59.20↔	Sonstige und nicht näher bezeichnete vaginale Hysterektomie, mit Salpingoovarektomie, n.n.bez.	99.b7.13‡↔	Intensivmedizinische Komplexbehandlung, 185 bis 360 Aufwandspunkte
68.59.21↔	Sonstige und nicht näher bezeichnete vaginale Hysterektomie, mit einseitiger Salpingoovarektomie	99.b7.14‡↔	Intensivmedizinische Komplexbehandlung, 361 bis 552 Aufwandspunkte
68.59.22↔	Sonstige und nicht näher bezeichnete vaginale Hysterektomie, mit beidseitiger Salpingoovarektomie	99.b7.15‡↔	Intensivmedizinische Komplexbehandlung, 553 bis 828 Aufwandspunkte
68.59.29↔	Sonstige und nicht näher bezeichnete vaginale Hysterektomie, mit Salpingoovarektomie, sonstige	99.b7.16‡↔	Intensivmedizinische Komplexbehandlung, 829 bis 1104 Aufwandspunkte
68.59.99↔	Sonstige und nicht näher bezeichnete vaginale Hysterektomie, sonstige	99.b7.17‡↔	Intensivmedizinische Komplexbehandlung, 1105 bis 1380 Aufwandspunkte
68.61↔	Laparoskopische radikale abdominale Hysterektomie	99.b7.18‡↔	Intensivmedizinische Komplexbehandlung, 1381 bis 1656 Aufwandspunkte
68.69.00↔	Sonstige und nicht näher bezeichnete radikale abdominale Hysterektomie, n.n.bez.	99.b7.1a‡↔	Intensivmedizinische Komplexbehandlung, 1657 bis 1932 Aufwandspunkte
68.69.10↔	Sonstige und nicht näher bezeichnete radikale abdominale Hysterektomie, ohne Lymphadenektomie	99.b7.1b‡↔	Intensivmedizinische Komplexbehandlung, 1933 bis 2208 Aufwandspunkte
68.69.11↔	Sonstige und nicht näher bezeichnete radikale abdominale Hysterektomie, mit Lymphadenektomie	99.b7.1c‡↔	Intensivmedizinische Komplexbehandlung, 2209 bis 2484 Aufwandspunkte
68.69.99↔	Sonstige und nicht näher bezeichnete radikale abdominale Hysterektomie, sonstige	99.b7.1d‡↔	Intensivmedizinische Komplexbehandlung, 2485 bis 2760 Aufwandspunkte
68.71↔	Laparoskopische radikale vaginale Hysterektomie [LRVH]	99.b7.1e‡↔	Intensivmedizinische Komplexbehandlung, 2761 bis 3220 Aufwandspunkte
68.79↔	Sonstige und nicht näher bezeichnete radikale vaginale Hysterektomie	99.b7.1f‡↔	Intensivmedizinische Komplexbehandlung, 3221 bis 3680 Aufwandspunkte
68.9↔	Sonstige und nicht näher bezeichnete Hysterektomie	99.b7.1g‡↔	Intensivmedizinische Komplexbehandlung, 3681 bis 4600 Aufwandspunkte
75.c1.11‡↔	Ultraschallgesteuerte Nabelschnur-Transfusion	99.b7.1h‡↔	Intensivmedizinische Komplexbehandlung, 4601 bis 5520 Aufwandspunkte
75.c1.12‡↔	Ultraschallgesteuerte fetale intraperitoneale Transfusion	99.b7.1i‡↔	Intensivmedizinische Komplexbehandlung, 5521 bis 7360 Aufwandspunkte
75.c2↔	Ultraschallgesteuerte Shunteinlage beim Fetus	99.b7.1j‡↔	Intensivmedizinische Komplexbehandlung, 7361 bis 9200 Aufwandspunkte
75.c3↔	Ultraschallgesteuerte Destruktion von fetalem Gewebe	99.b7.1k‡↔	Intensivmedizinische Komplexbehandlung, 9201 bis 11040 Aufwandspunkte
75.c4↔	Ultraschallgesteuerte Embolisation zur fetalen Therapie	99.b7.1l‡↔	Intensivmedizinische Komplexbehandlung, 11041 bis 13800 Aufwandspunkte
75.c8.00↔	Ultraschallgesteuerte Eingriffe am fetalen Herz, n.n.bez.	99.b7.1m‡↔	Intensivmedizinische Komplexbehandlung, 13801 bis 16560 Aufwandspunkte
75.c8.11↔	Ultraschallgesteuerte Ballonkathetersprengung von Herzklappen	99.b7.1n‡↔	Intensivmedizinische Komplexbehandlung, 16561 bis 19320 Aufwandspunkte
75.c8.99↔	Ultraschallgesteuerte Eingriffe am fetalen Herz, sonstige	99.b7.1o‡↔	Intensivmedizinische Komplexbehandlung, 19321 und mehr Aufwandspunkte
75.c9↔	Ultraschallgesteuerte invasive fetale Therapien, sonstige		
75.d0↔	Fetoskopische invasive fetalen Therapien, n.n.bez.		
75.d1↔	Fetoskopische Destruktion und Exzision von fetalem Gewebe		
75.d2↔	Fetoskopische Einlage und Entfernen eines Trachea-Ballons		
75.d9↔	Fetoskopische invasive fetalen Therapien, sonstige		
75.e0↔	Offen chirurgische fetale Eingriffe, n.n.bez.		
75.e1↔	Chirurgischer Eingriff am offenen Uterus zur Exzision von Gewebe am Fetus		
75.e2↔	Chirurgischer Eingriff am offenen Uterus zur plastischen Rekonstruktion am Fetus		
75.e9↔	Offen chirurgische fetale Eingriffe, sonstige		
99.b7.12‡↔	Intensivmedizinische Komplexbehandlung, 120 bis 184 Aufwandspunkte		

**ADRG O03****Extrauterin gravidität**

Mindestens eine Prozedur in Tabelle O03-1

**DRG O03Z****Extrauterin gravidität****Prozedur O03-1**

65.41.00↔	Laparoskopische einseitige Salpingoovarektomie, n.n.bez.	66.4x.00↔	Totale einseitige Salpingektomie, n.n.bez.
65.41.10↔	Laparoskopische einseitige Ovarektomie, mit beidseitige Salpingektomie	66.4x.10↔	Totale einseitige Salpingektomie, offen chirurgisch (abdominal)
65.41.99↔	Laparoskopische einseitige Salpingoovarektomie, sonstige	66.4x.20↔	Totale einseitige Salpingektomie, laparoskopisch
65.49.00↔	Sonstige einseitige Salpingoovarektomie, n.n.bez.	66.4x.99↔	Totale einseitige Salpingektomie, sonstige
65.49.10↔	Sonstige einseitige Salpingoovarektomie, mit beidseitige Salpingektomie	66.51.00↔	Entfernen beider Tubae uterinae im gleichen Eingriff, n.n.bez.
65.49.99↔	Sonstige einseitige Salpingoovarektomie, sonstige	66.51.10↔	Entfernen beider Tubae uterinae im gleichen Eingriff, offen chirurgisch (abdominal)
65.61↔	Sonstiges Entfernen beider Ovarien und Tubae uterinae während desselben operativen Eingriffs	66.51.20↔	Entfernen beider Tubae uterinae im gleichen Eingriff, laparoskopisch
65.62↔	Sonstiges Entfernen von belassenem Ovar und Tuba uterina	66.51.99↔	Entfernen beider Tubae uterinae im gleichen Eingriff, sonstige
65.63↔	Laparoskopisches Entfernen von beiden Ovarien und Tubae uterinae während desselben operativen Eingriffs	66.52↔	Entfernen einer belassenen Tuba uterina
65.64↔	Laparoskopisches Entfernen von belassenem Ovar und Tuba uterina	66.62↔	Salpingektomie mit Entfernen einer Eileiterschwangerschaft
66.01↔	Salpingotomie	66.69.00↔	Partielle Salpingektomie, n.n.bez.
		66.69.10↔	Partielle Salpingektomie, offen chirurgisch (abdominal)
		66.69.20↔	Partielle Salpingektomie, vaginal

66.69.21↔ Partielle Salpingektomie, vaginal, laparoskopisch assistiert  
 66.69.30↔ Partielle Salpingektomie, laparoskopisch  
 66.69.99↔ Partielle Salpingektomie, sonstige

66.72↔ Salpingoovariostomie  
 74.3↔ Entfernen einer extratubaren, ektopischen Schwangerschaft

**ADRG O04****Stationäre Aufnahme nach Entbindung oder Abort mit OR-Prozedur**

(Hauptdiagnose in Tabelle O04-1 oder Nebendiagnose in Tabelle O04-2 und Hauptdiagnose in Tabelle O04-3) und OR-Prozedur

**DRG O04Z****Stationäre Aufnahme nach Entbindung oder Abort mit OR-Prozedur****Diagnose O04-1**

A34	Tetanus während Schwangerschaft/Geburt/Wochenbett	O88.8	Sonstige Embolie während Gestationsperiode
F53.0	Leichte psych u VerhaltStör im Wochenbett, aonkl	O89.0	Pulmonale Komplik b Anästhesie im Wochenbett
F53.1	Schwere psych u VerhaltStör im Wochenbett, aonkl	O89.1	Kardiale Komplik b Anästhesie im Wochenbett
F53.8	Sonst psych u VerhaltStör im Wochenbett, aonkl	O89.2	Komplikationen ZNS b Anästhesie im Wochenbett
F53.9	Psychische Störung im Wochenbett, nnbez	O89.3	Tox Reaktion auf Lokalanästhesie im Wochenbett
O08.0	Inf GenitTr/Becken nach Abort/EU-Grav/Molenschwang	O89.4	Kopfschmerzen nach Spinal-/Periduralanäst i Wochenb
O08.1	Spätblutg/verst Blutg nach Abort/EU-Grav/Molenschwang	O89.5	So Komplik nach Spinal-/Periduralanäst i Wochenbett
O08.2	Embolie nach Abort, Extrauteringrav u Molenschw	O89.6	Mißlingen/Schwierigkeiten b Intubation i Wochenbett
O08.3	Schock nach Abort, Extrauteringravid u Molenschwang	O89.8	Sonst Komplik b Anästhesie im Wochenbett
O08.4	Niereninsuff nach Abort, Extrauteringravid u Molenschwang	O89.9	Komplikation b Anästhesie im Wochenbett, nnbez
O08.5	Stoffwechselstör nach Abort/EU-Grav/Molenschwang	O90.0	Dehiszenz Schnittentbindungswunde
O08.6	Verletzt Beckenorg/-gew nach Abort/EU-Grav/Molenschwang	O90.1	Dehiszenz geburtshilfliche Dammwunde
O08.7	Sonst Venen-KH Komplik Abort/EU-Grav/Molenschwang	O90.2	Hämatom geburtshilfliche Wunde
O08.8	Sonst Komplik nach Abort, EU-Gravidität u Molenschwang	O90.3	Kardiomyopathie im Wochenbett
O08.9	Komplik nach Abort, EU-Gravid u Molenschw, nnbez	O90.4	Postpartales akutes Nierenversagen
O15.2	Eklampsie im Wochenbett	O90.5	Postpartale Thyreoiditis
O43.20	Placenta accreta	O90.8	Sonstige Wochenbettkomplikationen, aonkl
O43.21	Placenta increta oder percreta	O90.9	Wochenbettkomplikationen, nnbez
O62.4	Hypertone, unkoordiniert u anhaltende Uteruskontraktionen	O91.00	Inf Brustwarze i Zus m Gestat, o A Schwierig b Anlegen
O68.9	Komplik b Wehen u Entbindung d fetalen Distreß, nnbez	O91.01	Inf Brustwarze i Zus m Gestat, m A Schwierig b Anlegen
O71.2	Inversio uteri, postpartal	O91.10	Absz Mamma i Zus m Gestat, oh A Schwierig b Anlegen
O72.2	Spätblutung u späte Nachgeburtblutung	O91.11	Absz Mamma i Zus m Gestat, m A Schwierig b Anlegen
O72.3	Postpartale Gerinnungsstörungen	O91.20	N eitri Mastitis i Zus m Gestat, oh A Schwierig b Anlegen
O73.0	Retention Plazenta oh Blutung	O91.21	N eitri Mastitis i Zus m Gestat, m A Schwierig b Anlegen
O73.1	Retention von Plazenta- od Eihautresten oh Blutung	O92.00	Hohlwarze i Zus m Gestat, oh A Schwierig b Anlegen
O75.4	Sonst Komplik b geburtshilf Operationen u Maßnahmen	O92.01	Hohlwarze i Zus m Gestat, m A Schwierig b Anlegen
O75.8	Sonst nbez Komplik b Wehentätigkeit u Entbindung	O92.10	Rhagade Brustw i Zus m Gestat, oh A Schwierig b Anleg
O85	Puerperalfieber	O92.11	Rhagade Brustw i Zus m Gestat, m A Schwierig b Anleg
O86.0	Infektion Wunde nach operat geburtshilflichem Eingriff	O92.20	So u nnbez KH Mamma i Zus Gestat, oh A Schwierig b Anlegen
O86.1	Sonst Infektion Genitaltrakt nach Entbindung	O92.21	So u nnbez KH Mamma i Zus Gestat, m A Schwierig b Anlegen
O86.2	Infektion Harntrakt nach Entbindung	O92.30	Agalaktie, oh Ang von Schwierigkeiten b Anlegen
O86.3	Sonst Infektion Urogenitaltrakt nach Entbindung	O92.31	Agalaktie, m Ang von Schwierigkeiten b Anlegen
O86.4	Fieber unbekannter Ursprung nach Entbindung	O92.40	Hypogalaktie, oh Ang von Schwierigkeiten b Anlegen
O86.8	Sonstige nbez Wochenbettinfektionen	O92.41	Hypogalaktie, m Ang von Schwierigkeiten b Anlegen
O87.0	Oberflächliche Thrombophlebitis im Wochenbett	O92.50	Hemmung Laktation, oh Ang Schwierig b Anlegen
O87.1	Tiefe Venenthrombose im Wochenbett	O92.51	Hemmung Laktation, m Ang Schwierig b Anlegen
O87.2	Hämorrhoiden im Wochenbett	O92.60	Galaktorrhoe, o Ang von Schwierigkeiten b Anlegen
O87.3	Hirnvenenthrombose im Wochenbett	O92.61	Galaktorrhoe, m Ang von Schwierigkeiten b Anlegen
O87.8	Sonst VenenKH als Komplikation im Wochenbett	O92.70	So u nnbez LaktationsStör, oh Ang Schwierig b Anlegen
O87.9	VenenKH als Komplikation im Wochenbett, nnbez	O92.71	So u nnbez LaktationsStör, m Ang Schwierig b Anlegen
O88.0	Luftembolie während Gestationsperiode	Z39.0	Betreuung u Untersuch Mutter unmittelnach Entbindung
O88.1	Fruchtwasserembolie	Z39.1	Betreuung u Untersuchung stillende Mutter
O88.3	Pyämische u septische Embolie wäh GestatPeriode	Z39.2	Routinemäßige postpartale Nachuntersuchung Mutter

**Nebendiagnose O04-2**

Z39.0 Betreuung u Untersuch Mutter unmittelnach Entbindung

**Diagnose O04-3**

O10.0	Vorh besteh essent Hypert, die Schw/Geb/WoBett kompliz	O10.4	Vorh besteh sek Hypert, die Schw/Geb/WoBett kompliz
O10.1	Vorh besteh hypert Herz-KH, die Schw/Geb/WoB kompliz	O10.9	Nnbez, vorher besteh Hypert, die Schw/Geb/WoB kompliz
O10.2	Vorh besteh hypert Nieren-KH Schw/Geb/WoBett kompliz	O11	Vorbst chr Hypert aufgepropp Präekl Schw/Geb/WoB kompliz
O10.3	Vorh best hypert Herz-/Nieren-KH Schw/Geb/WoB kompliz	O12.0	Schwangerschaftsödeme

012.1	Schwangerschaftsproteinurie	032.2	Betreuung Mutter b Quer- u Schräglage
012.2	Schwangerschaftsödeme m Proteinurie	032.3	Betreuung Mutter b Gesichts-, Stirn- u Kinnlage
013	Gestationshypertonie [schwäng-induz Hypertonie]	032.4	Betreuung Mutter b Nichteintreten Kopf zum Termin
014.0	Leichte bis mäßige Präeklampsie	032.5	Betr Mutter b MehrSchw Lage-/EinstAnom ein/mehr Feten
014.1	Schwere Präeklampsie	032.6	Betreuung Mutter b komb Lage- u Einstellungsanomalien
014.2	HELLP-Syndrom	032.8	Betreuung Mutter b so Lage- u Einstellungsanom Fetus
014.9	Präeklampsie, nnbez	032.9	Betreuung Mutter b Lage- u EinstellAnom Fetus, nnbez
015.0	Eklampsie während Schwangerschaft	033.0	Betr Mutter b Mißverhält d Deform mütterl knöch Becken
015.9	Eklampsie, zeitlicher Bezug nicht angegeben	033.1	Betreuung Mutter b Mißverhältnis d allg verengtes Becken
016	Nnbez Hypertonie Mutter	033.2	Betreuung Mutter b Mißverhält d Beckeneingangsvereng
021.0	Leichte Hyperemesis gravidarum	033.3	Betreuung Mutter b Mißverhält d Beckenausgangsvereng
021.1	Hyperemesis gravidarum m Stoffwechselstörung	033.4	Betr Mutter wg Mißverhält b komb mütterl u fetal Ursache
021.2	Späterbrechen während Schwangerschaft	033.5	Betr Mutter b Mißverhältnis d ungewöhnlich großen Feten
021.8	Sonst Erbrechen, das Schwangerschaft kompliziert	033.6	Betreuung Mutter b Mißverhältnis d Hydrozephalus Fetus
021.9	Erbrechen während Schwangerschaft, nnbez	033.7	Betreuung Mutter b Mißverhält d so Deformitäten Fetus
022.0	Varizen unt Extremitäten in Schwangerschaft	033.8	Betreuung Mutter b Mißverhältnis sonst Ursprung
022.1	Varizen Genitalorgane in Schwangerschaft	033.9	Betreuung Mutter b Mißverhältnis, nnbez
022.2	Oberfl Thrombophlebitis in Schwangerschaft	034.0	Betreuung Mutter b angeborener Fehlbildung Uterus
022.3	Tiefe Venenthrombose in Schwangerschaft	034.1	Betreuung Mutter b Tumor Corpus uteri
022.4	Hämorrhoiden in Schwangerschaft	034.2	Betreuung Mutter b Uterusnarbe d vorangeg chir Eingriff
022.5	Hirnvenenthrombose in Schwangerschaft	034.30	Betr Mutter, b vagSono doku Zervix < 10mm o Trichterbild
022.8	Sonst Venen-KH als Komplikation in Schwangerschaft	034.31	Betreuung der Mutter bei Fruchtblasenprolaps
022.9	Venen-KH als Komplikation in Schwangerschaft, nnbez	034.38	Betreuung der Mutter bei sonstiger Zervixinsuffizienz
023.0	Infektionen Niere in Schwangerschaft	034.39	Betreuung der Mutter bei Zervixinsuff, nnbez
023.1	Infektion Harnblase in Schwangerschaft	034.4	Betreuung Mutter b sonst Anomalien Cervix uteri
023.2	Infektionen Urethra in Schwangerschaft	034.5	Betreuung Mutter b sonst Anomalien gravidier Uterus
023.3	Inf von sonst Teilen Harnwege in Schwangerschaft	034.6	Betreuung Mutter b Anomalie Vagina
023.4	Nnbez Infektion Harnwege in Schwangerschaft	034.7	Betreuung Mutter b Anomalie Vulva u Perineum
023.5	Infektion Genitaltrakt in Schwangerschaft	034.8	Betreuung Mutter b sonst Anomalien Beckenorgane
023.9	So u nnbez Infektion UrogenitTrakt in Schwangerschaft	034.9	Betreuung Mutter b Anomalie Beckenorgane, nnbez
024.0	DM in Schwang, vorher besteh DM, Typ-1	035.0	Betreuung Mutter b (Va) Fehlbildung ZNS b Feten
024.1	DM in Schwang, vorher besteh DM, Typ-2	035.1	Betreuung Mutter b (Va) Chromosomenanomalie b Feten
024.2	DM in Schwang, vorher besteh DM d Fehl-/Mangelernähr	035.2	Betreuung Mutter b (Va) hereditäre KH b Feten
024.3	DM in Schwang, vorher besteh DM, nnbez	035.3	Betreuung Mutter b (Va) Schädig Fetus d Virus-KH Mutter
024.4	DM, während Schwangerschaft auftretend	035.4	Betreuung Mutter b (Va) Schädigung Fetus d Alkohol
024.9	Diabetes mellitus in Schwangerschaft, nnbez	035.5	Betreuung Mutter b (Va) Schädig Fetus d AM/Drogen
025	Fehl- u Mangelernährung in Schwangerschaft	035.6	Betreuung Mutter b (Va) Schädig Fetus d Strahleneinwirk
026.0	Übermäßige Gewichtszunahme in Schwangerschaft	035.7	Betreuung Mutter b (Va) Schädig Fetus u so med Maßn
026.1	Geringe Gewichtszunahme in Schwangerschaft	035.8	Betreuung Mutter b (Va) sonst Anom/Schädigung Fetus
026.2	Schwangerschaftsbetreuung b Neigung zu habit Abort	035.9	Betreuung Mutter b (Va) Anom/Schädigung Fetus, nnbez
026.3	Schwangerschaft b liegendem Intrauterinpeppar	036.0	Betreuung Mutter wg Rhesus-Isoimmunisierung
026.4	Herpes gestationis	036.1	Betreuung Mutter wg sonst Isoimmunisierung
026.5	Hypotonie-Syndrom Mutter	036.2	Betreuung Mutter wg Hydrops fetalis
026.6	LeberKH während Schwangersch/Geburt/WoBett	036.3	Betreuung Mutter wg Anzeichen für fetale Hypoxie
026.7	Subluxation Symphysis (pubica) währ Schw/Geb/WoBett	036.4	Betreuung Mutter wg intrauterinen Fruchttodes
026.81	NierenKH, m Schwangerschaft verbunden	036.5	Betreuung Mutter wg fetaler Wachstumsretardierung
026.82	Karpaltunnel-Synd während Schwangerschaft	036.6	Betreuung Mutter wg fetaler Hypertrophie
026.83	Periphere Neuritis während Schwangerschaft	036.7	Betreuung Mutter wg lebensfähig Fetus b AbdomGravid
026.88	So nbez Zustände m Schwangerschaft verbunden	036.8	Betreuung Mutter wg sonst nbez Komplikationen b Feten
026.9	Mit Schwangerschaft verbundener Zustand, nnbez	036.9	Betreuung Mutter wg Komplikationen b Feten, nnbez
029.0	Pulmonale Komplik b Anästhesie in Schwangerschaft	040	Polyhydramnion
029.1	Kardiale Komplik b Anästhesie in Schwangerschaft	041.0	Oligohydramnion
029.2	Komplik ZNS b Anästhesie in Schwangerschaft	041.1	Infektion Fruchtblase u Eihäute
029.3	Toxische Reaktion auf Lokalanästhesie in Schwang	041.8	Sonst nbez Veränderung Fruchtwasser u Eihäute
029.4	Kopfschmerzen nach Spinal-/Periduralanästh in Schwang	041.9	Veränderung Fruchtwasser u Eihäute, nnbez
029.5	Sonst Komplik nach Spinal-/Periduralanästh in Schwang	042.0	Vorzeit Blasensprung, Wehenbeginn innerhalb von 24 Std
029.6	Mißlingen/Schwierigkeiten Intubation in Schwangersch	042.11	Vorzeit Blasensprung, Wehenbeginn nach 1 bis 7 Tagen
029.8	Sonst Komplik b Anästhesie in Schwangerschaft	042.12	Vorzeit Blasensprung, Wehenbeginn nach > 7 Tagen
029.9	Komplik b Anästhesie in Schwangerschaft, nnbez	042.2	Vorzeit Blasensprung, Wehenhemmung d Therapie
030.0	Zwillingsschwangerschaft	042.9	Vorzeitiger Blasensprung, nnbez
030.1	Drillingsschwangerschaft	043.0	Transplazentare Transfusionssyndrome
030.2	Vierlingsschwangerschaft	043.1	Fehlbildung Plazenta
030.8	Sonstige Mehrlingsschwangerschaft	043.8	Sonstige pathologische Zustände Plazenta
030.9	Mehrlingsschwangerschaft, nnbez	043.9	Pathologischer Zustand Plazenta, nnbez
031.0	Fetus papyraceus	044.00	Tiefer Sitz der Plazenta ohne (aktuelle) Blutung
031.1	Fortbesteh Schwangersch nach Fehlgeburt ein/mehr Feten	044.01	Placenta praevia ohne (aktuelle) Blutung
031.2	Fortbesteh Schwangerschaft nach intraut Absterben	044.10	Tiefer Sitz der Plazenta mit aktueller Blutung
031.8	So Komplik, für Mehrlingsschwangerschaft spezifisch	044.11	Placenta praevia mit aktueller Blutung
032.0	Betreuung Mutter wg wechselnder Kindslage	045.0	Vorzeitige Plazentalösung b Gerinnungsstörung
032.1	Betreuung Mutter wg Beckenendlage	045.8	Sonstige vorzeitige Plazentalösung

O45.9	Vorzeitige Plazentalösung, nnbez	O98.6	Protozoen-KH, die Schwangersch/Geburt/WoBett kompliz
O46.0	Präpartale Blutung b Gerinnungsstörung	O98.7	HIV-Kh, Schwangerschaft, Geburt u Wochenbett komplizierend
O46.8	Sonstige präpartale Blutung	O98.8	Sonst inf/paras KH Mutter, d Schw/Geb/WoB kompliz
O46.9	Präpartale Blutung, nnbez	O98.9	Nnbez inf/paras KH Mutter, die Schw/Geb/WoB kompliz
O48	Übertragene Schwangerschaft	O99.0	Anämie, die Schwangersch/Geburt/WoBett kompliziert
O61.0	Mißlungene medikamentöse Geburtseinleitung	O99.1	So KH Blut/blutbOrg Stör ImmSyst Schw/Geb/WoB kompliz
O62.0	Primäre Wehenschwäche	O99.2	Endokrine, Ernähr-/StoffwKH, die Schw/Geb/WoB kompliz
O71.0	Uterusruptur vor Wehenbeginn	O99.3	Psych KH/KH Nervensyst, Schw/Geb/WoBett kompliz
O98.0	Tuberkulose, die Schwang/Geb/WoBett kompliziert	O99.4	KH KreisSystem, die Schw/Geburt/WoBett kompliz
O98.1	Syphilis, die Schwang/Geb/WoBett kompliziert	O99.5	KH Atmungssystem, die Schw/Geburt/WoBett kompliz
O98.2	Gonorrhoe, die Schwang/Geb/WoBett kompliziert	O99.6	KH Verdauungssystem, die Schw/Geburt/WoBett kompliz
O98.3	So Inf, d GeschlVerkehr übertr, Schw/Geb/WochB kompliz	O99.7	KH Haut Unterhautgew, Schwang/Geb/WochBett kompliz
O98.4	Virushepatitis, die Schwangersch/Geburt/WoBett kompliz	O99.8	Sonst nbez KH Zustände, die Schw/Geb/WochBett kompliz
O98.5	Sonst Virus-KH Mutter, die Schw/Geb/WoBett kompliz		

**ADRG O05****Bestimmte OR-Prozeduren in der Schwangerschaft oder intrauterine Therapie des Feten**

Bestimmte OR-Prozeduren oder mindestens eine Prozedur in Tabelle O05-1

**DRG O05A****Bestimmte OR-Prozeduren in der Schwangerschaft oder intrauterine Therapie des Feten mit komplexer Prozedur oder äusserst schweren CC**

Komplexe OR-Prozeduren oder PCCL &gt; 3

**DRG O05B****Bestimmte OR-Prozeduren in der Schwangerschaft oder intrauterine Therapie des Feten****Prozedur O05-1**

75.c1.11‡↔	Ultraschallgesteuerte Nabelschnur-Transfusion	75.d1↔	Fetoskopische Destruktion und Exzision von fetalem Gewebe
75.c1.12‡↔	Ultraschallgesteuerte fetale intraperitoneale Transfusion	75.d2↔	Fetoskopische Einlage und Entfernen eines Trachea-Ballons
75.c2↔	Ultraschallgesteuerte Shunteinlage beim Fetus	75.d9↔	Fetoskopische invasive fetalen Therapien, sonstige
75.c3↔	Ultraschallgesteuerte Destruktion von fetalem Gewebe	75.e0↔	Offen chirurgische fetale Eingriffe, n.n.bez.
75.c4↔	Ultraschallgesteuerte Embolisation zur fetalen Therapie	75.e1↔	Chirurgischer Eingriff am offenen Uterus zur Exzision von Gewebe am Fetus
75.c8.00↔	Ultraschallgesteuerte Eingriffe am fetalen Herz, n.n.bez.	75.e2↔	Chirurgischer Eingriff am offenen Uterus zur plastischen Rekonstruktion am Fetus
75.c8.11↔	Ultraschallgesteuerte Ballonkathetersprengung von Herzklappen	75.e9↔	Offen chirurgische fetale Eingriffe, sonstige
75.c8.99↔	Ultraschallgesteuerte Eingriffe am fetalen Herz, sonstige		
75.c9↔	Ultraschallgesteuerte invasive fetale Therapien, sonstige		
75.d0↔	Fetoskopische invasive fetalen Therapien, n.n.bez.		

**ADRG O40****Abort mit Dilatation und Kürettage, Aspirationskürettage oder Hysterotomie**

Hauptdiagnose in Tabelle O40-1 und (Prozedur in Tabelle O40-2 oder Prozedur in Tabelle O40-3)

**DRG O40Z****Abort mit Dilatation und Kürettage, Aspirationskürettage oder Hysterotomie****Hauptdiagnose O40-1**

O00.0	Abdominalgravidität	O03.5	Spontanabort, kompl/nnbez, kompliz d Inf GenitTr/Becken
O00.1	Tubargravidität	O03.6	Spontanabort, kompl/nnbez, kompliz d Spätblutg/verst Blutg
O00.2	Ovarialgravidität	O03.7	Spontanabort, kompl/nnbez, kompliz d Embolie
O00.8	Sonstige Extrauteringravidität	O03.8	Spontanabort, kompl/nnbez, m so u nnbez Komplikationen
O00.9	Extrauteringravidität, nnbez	O03.9	Spontanabort, kompl/nnbez, oh Komplikation
O01.0	Klassische Blasenmole	O04.0	Ärztl eingeleit Abort, inkompl, kompliz d Inf GenitTr/Becken
O01.1	Partielle od inkomplette Blasenmole	O04.1	Ärztl eingeleit Abort, inkompl, kompliz d Spätblutg/verst Blutg
O01.9	Blasenmole, nnbez	O04.2	Ärztl eingeleit Abort, inkomplett, kompliz d Embolie
O02.0	Abortivei u sonstige Molen	O04.3	Ärztl eingeleit Abort, inkomplett, m so u nnbez Komplik
O02.1	Missed abortion [Verhaltene Fehlgeburt]	O04.4	Ärztl eingeleit Abort, inkomplett, oh Komplik
O02.8	Sonstige nbez abnorme Konzeptionsprodukte	O04.5	Ärztl eing Abort, kompl/nnbez, kompliz d Inf GenitTr/Becken
O02.9	Anomales Konzeptionsprodukt, nnbez	O04.6	Ärztl eing Abort, kompl/nnbez, kompliz d SpBlutg/verst Blutg
O03.0	Spontanabort, inkompl, kompliz d Inf Genitaltrakt/Becken	O04.7	Ärztl eingeleit Abort, kompl/nnbez, kompliz d Embolie
O03.1	Spontanabort, inkompl, kompliz d Spätblutg/verst Blutg	O04.8	Ärztl eingeleit Abort, kompl/nnbez, m so u nnbez Komplik
O03.2	Spontanabort, inkompl, kompliziert d Embolie	O04.9	Ärztl eingeleit Abort, kompl/nnbez, oh Komplik
O03.3	Spontanabort, Inkomplett, m so u nnbez Komplik	O05.0	So Abort, inkomplett, kompliz d Infekt Genitaltr/Becken
O03.4	Spontanabort, inkomplett, oh Komplikation	O05.1	So Abort, inkomplett, kompliz d Spätblutg/verst Blutg

005.2	Sonst Abort, inkomplett, kompliz d Embolie	006.6	Nnbez Abort, kompl/nnbez, kompliz d Spätblutg/verst Blutg
005.3	Sonst Abort, inkomplett, m so u nnbez Komplik	006.7	Nnbez Abort, kompl/nnbez, kompliz d Embolie
005.4	Sonstiger Abort, inkomplett, oh Komplikation	006.8	Nnbez Abort, kompl/nnbez, m so u nnbez Komplikationen
005.5	So Abort, kompl/nnbez, kompliz d Inf GenitTr/Becken	006.9	Nnbez Abort, komplett/nnbez, oh Komplikation
005.6	So Abort, kompl/nnbez, kompliz d Spätblutg/verst Blutg	007.0	Mißlung ärztl Aborteinleit, kompliz d Inf GenitTr/Becken
005.7	Sonst Abort, kompl/nnbez, kompliz d Embolie	007.1	Mißlung ärztl Aborteinleit, kompliz d Spätblutg/verst Blutg
005.8	Sonst Abort, kompl/nnbez, m so u nnbez Komplik	007.2	Mißlungene ärztliche Aborteinleit, kompliz d Embolie
005.9	Sonst Abort, komplett/nnbez, oh Komplikation	007.3	Mißlungene ärztliche Aborteinleitung m so/nnbez Komplik
006.0	Nnbez Abort, inkomplett, kompliz d Infekt GenitTr/Becken	007.4	Mißlungene ärztliche Aborteinleitung oh Komplik
006.1	Nnbez Abort, inkomplett, kompliz d Spätblutg/verst Blutg	007.5	Mißlung so/nnbez Aborteinleit, kompliz d Inf GenitTr/Becken
006.2	Nnbez Abort, inkomplett, kompliz d Embolie	007.6	Mißlung so/nnbez Aborteinleit, kompliz d SpBlutg/verst Blutg
006.3	Nnbez Abort, inkomplett, m so u nnbez Komplik	007.7	Mißlung so/nnbez Aborteinleit, kompliz d Embolie
006.4	Nnbez Abort, inkomplett, oh Komplikation	007.8	Mißlung so/nnbez Aborteinleit m so/nnbez Komplik
006.5	Nnbez Abort, kompl/nnbez, kompliz d Inf GenitTr/Becken	007.9	Mißlungene so/nnbez Aborteinleitung oh Komplik

**Prozedur O40-2**

68.0↔	Hysterotomie	69.51↔	Aspirationscurettag am Uterus zur Beendigung einer Schwangerschaft
68.23↔	Endometrium-Abtragung	69.52↔	Aspirationscurettag im Anschluss an Geburt oder Abort
69.01↔	Dilatation und Curettage zur Beendigung einer Schwangerschaft	69.59↔	Sonstige Aspirationscurettag am Uterus
69.02↔	Dilatation und Curettage im Anschluss an Geburt oder Abort		
69.09↔	Sonstige Dilatation und Curettage		

**Prozedur O40-3**

66.39.00↔	Sonstige beidseitige Destruktion oder Verschluss der Tubae uterinae, n.n.bez.	66.39.99↔	Sonstige beidseitige Destruktion oder Verschluss der Tubae uterinae, sonstige
66.39.10↔	Sonstige beidseitige Destruktion oder Verschluss der Tubae uterinae, durch Elektrokoagulation	66.92↔	Einseitige Destruktion oder Verschluss einer Tuba uterina

**ADRG O60****Vaginale Entbindung**

(Hauptdiagnose in Tabelle O60-1 oder Nebendiagnose in Tabelle O60-2) und nur OR-Prozeduren aus Tabelle O60-10 oder Diagnose in Tabelle O60-3

**DRG O60A****Vaginale Entbindung mit mehreren komplizierenden Diagnosen, mindestens eine schwer, Schwangerschaftsdauer bis 33 vollendete Wochen oder mit komplizierender Prozedur oder Thromboembolie während der Gestationsperiode**

((mindestens zwei Diagnosen in Tabelle O60-4 oder mindestens zwei Diagnosen in Tabelle O60-5 oder Diagnose in mindestens zwei der Tabellen O60-6, O60-4, O60-5) und keine Hauptdiagnose in Tabelle O60-7 oder Diagnose in Tabelle O60-3) und (mindestens eine Nebendiagnose in Tabelle O60-8 oder mindestens eine Prozedur in Tabelle O60-11)

**DRG O60B****Vaginale Entbindung mit mehreren komplizierenden Diagnosen, mindestens eine schwer, Schwangerschaftsdauer mehr als 33 vollendete Wochen, ohne komplizierende Prozedur oder Thromboembolie während der Gestationsperiode**

(Mindestens zwei Diagnosen in Tabelle O60-4 oder mindestens zwei Diagnosen in Tabelle O60-5 oder Diagnose in mindestens zwei der Tabellen O60-6, O60-4, O60-5) und keine Hauptdiagnose in Tabelle O60-7 oder Diagnose in Tabelle O60-3

**DRG O60C****Vaginale Entbindung mit schwerer oder mässig schwerer komplizierender Diagnose**

Mindestens eine Diagnose in Tabelle O60-9 und keine Hauptdiagnose in Tabelle O60-7

**DRG O60D****Vaginale Entbindung****Hauptdiagnose O60-1**

015.1	Eklampsie unter Geburt	063.0	Protrahiert verlaufende Eröffnungsperiode (b Geburt)
060.1	Vorzeitige spontane Wehen mit vorzeitig Entbindung	063.1	Protrahiert verlaufende Austreibungsperiode (b Geburt)
060.2	Vorzeitige Wehen mit termingerechter Entbindung	063.2	Protrahierte Geburt zweiter Zwillings, Drilling usw
060.3	Vorzeitige Entbindung ohne spontane Wehen	063.9	Protrahierte Geburt, nnbez
061.1	Mißlungene instrumentelle Geburtseinleitung	064.0	Geburtshindernis d unvollständ Drehung kindlicher Kopf
062.1	Sekundäre Wehenschwäche	064.1	Geburtshindernis d Beckenendlage
062.3	Überstürzte Geburt	064.2	Geburtshindernis d Gesichtslage

O64.3	Geburtshindernis d Stirnlage	O69.9	Komplik b Wehen/Entb d Nabelschnurkomplik, nnbez
O64.4	Geburtshindernis d Querlage	O70.0	Dammriß 1. Grad unter Geburt
O64.5	Geburtshindernis d komb Einstellungsanomalien	O70.1	Dammriß 2. Grad unter Geburt
O64.8	GebHindernis d so Lage-/Einstellungsanomalie	O70.2	Dammriß 3. Grad unter Geburt
O64.9	GebHindernis d Lage-/Halt-/Einstellungsanomalie, nnbez	O70.3	Dammriß 4. Grad unter Geburt
O65.0	Geburtshindernis d Beckenformität	O70.9	Dammriß unter Geburt, nnbez
O65.1	Geburtshindernis d allgemein verengtes Becken	O71.1	Uterusruptur während Geburt
O65.2	Geburtshindernis d Beckeneingangsverengung	O71.3	Zervixriß unter Geburt
O65.3	GebHindernis d Verengung Beckenausgang/Beckenmitte	O71.4	Hoher Scheidenriss unter der Geburt
O65.4	GebHindernis d Mißverhältnis Fetus u Becken, nnbez	O71.5	Sonst Verletzung von Beckenorganen unter Geburt
O65.5	Geburtshindernis d Anomalie mütterl Beckenorgane	O71.6	Schädigung v Beckengelenken/-bändern unter Geburt
O65.8	Geburtshindernis d sonst Anomalien mütterl Becken	O71.7	Beckenhämatom unter Geburt
O65.9	Geburtshindernis d Anomalie mütterl Becken, nnbez	O71.8	Sonstige nbez Verletzungen unter Geburt
O66.0	Geburtshindernis d Schulterdystokie	O71.9	Verletzung unter Geburt, nnbez
O66.1	Geburtshindernis d verhakte Zwillinge	O72.0	Blutung in Nachgeburtsperiode
O66.2	Geburtshindernis d ungewöhnlich großen Feten	O72.1	Sonst unmittelbar postpartal auftretende Blutung
O66.3	Geburtshindernis d sonst Anomalien Fetus	O74.0	Aspirationspneumonie d Anästh währ Wehen/Entbind
O66.4	Mißlungener Versuch Geburtsbeendigung, nnbez	O74.1	So pulmonale Komplik b Anästh währ Wehen/Entbindung
O66.5	Mißlungener Versuch Vakuum-/Zangenextraktion, nnbez	O74.2	Kardiale Komplik b Anästh während Wehen/Entbindung
O66.8	Sonstiges nbez Geburtshindernis	O74.3	Komplik ZNS b Anästh während Wehen/Entbindung
O66.9	Geburtshindernis, nnbez	O74.4	Tox Reaktion auf Lokalanästh währ Wehen/Entbindung
O67.0	Intrapartale Blutung b Gerinnungsstörung	O74.5	Kopfschmerz Spinal/Periduralanästh währ Wehen/Entb
O67.8	Sonstige intrapartale Blutung	O74.6	So Komplik b Spinal/Periduralanästh währ Wehen/Entb
O67.9	Intrapartale Blutung, nnbez	O74.7	Mißlingen/Schwierigkeiten b Intub währ Wehen/Entbind
O68.0	Komplik b Wehen/Entb d abnorm fetale Herzfrequenz	O74.8	Sonst Komplik b Anästhesie währ Wehen/Entbindung
O68.1	Komplik b Wehen/Entb d Mekonium im Fruchtwasser	O74.9	Komplik b Anästhesie währ Wehen/Entbindung, nnbez
O68.2	Komplik Wehen/Entb d abn fet Herzfreq/Mek im Fruchtw	O75.0	Mütterl Gefahrenzustand während Wehen/Entbindung
O68.3	Komplik Wehen/Entb d fet Distreß, biochem nachgew	O75.1	Schock während/nach Wehentätigkeit u Entbindung
O68.8	Komplik Wehen/Entb d fet Distreß, and UntMeth nachgew	O75.2	Fieber unter Geburt, aonkl
O69.0	Komplik b Wehen u Entbindung d Nabelschnurvorfal	O75.3	Sonstige Infektion unter Geburt
O69.1	Komplik Weh/Entb NabSchnUmschl Hals Kompr NabSchn	O75.5	Protrahierte Geburt nach Blasensprengung
O69.2	Komplik b Weh/Entb du so Nabelschnurversch, m Kompress	O75.6	Protrahierte Geburt nach spontanem/nnbez Blasensprung
O69.3	Komplik b Wehen u Entbindung d zu kurze Nabelschnur	O75.7	Vaginale Entbindung nach vorangegang Schnittentbind
O69.4	Komplik b Wehen u Entbindung d Vasa praevia	O75.9	Komplik b Wehentätigkeit u Entbindung, nnbez
O69.5	Komplik b Wehen u Entbind d Gefäßverletz Nabelschnur	O80	Spontangeburt Einling
O69.8	Komplik b Wehen u Entbind d so Nabelschnurkomplik	O81	Geburt Einling d Zangen- od Vakuumextraktion

**Nebendiagnose O60-2**

Z37.0	Lebendgeborener Einling	Z37.5	Andere Mehrlinge, alle lebendgeboren
Z37.1	Totgeborener Einling	Z37.6	Andere Mehrlinge, einige lebendgeboren
Z37.2	Zwillinge, beide lebendgeboren	Z37.7	Andere Mehrlinge, alle totgeboren
Z37.3	Zwillinge, ein Zwilling lebend-, der and totgeboren	Z37.9	Resultat Entbindung, nnbez
Z37.4	Zwillinge, beide totgeboren		

**Diagnose O60-3**

O88.20	Lungenembolie während der Gestationsperiode	O88.28	Sonst Thromboembolie während der Gestationsperiode
--------	---	--------	--

**Diagnose O60-4**

F00.0	Demenz b Alzh-KH, m frühem Beginn (Typ 2)	F05.9	Delir, nnbez
F00.2	Demenz b Alzh-KH, atyp od gemischte Form	F06.0	Organische Halluzinose
F00.9	Demenz b Alzh-KH, nnbez	F06.1	Organische katatone Störung
F01.0	Vaskuläre Demenz m akutem Beginn	F06.2	Organ wahnhaft [schizophreniforme] Störung
F01.1	Multiinfarkt-Demenz	F06.3	Organische affektive Störungen
F01.2	Subkortikale vaskuläre Demenz	F06.4	Organische Angststörung
F01.3	Gemischte kortik u subkortik vaskuläre Demenz	F06.5	Organische dissoziative Störung
F01.8	Sonstige vaskuläre Demenz	F06.6	Organische emotional labile [asthenische] Störung
F01.9	Vaskuläre Demenz, nnbez	F07.0	Organische Persönlichkeitsstörung
F02.0	Demenz b Pick-Krankheit	F10.0	Psych u VerhaltStör d Alkohol, akut Intox [ak Rausch]
F02.1	Demenz b Creutzfeldt-Jakob-Krankheit	F10.1	Psych u VerhaltStör d Alkohol, schädli Gebrauch
F02.2	Demenz b Chorea Huntington	F10.2	Psych u VerhaltStör d Alkohol, Abhängigkeitssyndrom
F02.3	Demenz b primärem Parkinson-Syndrom	F10.3	Psych u VerhaltStör d Alkohol, Entzugssyndrom
F02.4	Demenz b HIV-KH [Hum Imdef-VirusKH]	F10.4	Psych u VerhaltStör d Alkohol, Entzugssynd m Delir
F03	Nnbez Demenz	F10.5	Psych u VerhaltStör d Alkohol, psychot Störung
F04	Org amnest Synd, n d Alkoh/and psychotr Subst bed	F10.6	Psych u VerhaltStör d Alkohol, amnest Syndrom
F05.0	Delir oh Demenz	F10.7	Restzust u verzög auftr psychot Stör d Alkohol
F05.1	Delir b Demenz	F10.8	Sonst psychische u VerhaltStör d Alkohol
F05.8	Sonstige Formen Delir	F10.9	Nnbez psychische u VerhaltStör d Alkohol

F11.0	Psych u VerhaltStör Opiode, akut Intox [ak Rausch]	F19.3	Psych/VerhaltStör mult/and psychotr Sub, Entzugssynd
F11.1	Psych u VerhaltStör Opiode, schädli Gebrauch	F19.4	Psych/VerhStör mult/and psychotr Sub, EntzSynd m Delir
F11.2	Psych u VerhaltStör Opiode, Abhängigkeitssyndrom	F19.5	Psych/VerhaltStör mult/and psychotr Sub, psychot Stör
F11.3	Psych u VerhaltStör Opiode, Entzugssyndrom	F19.6	Psych/VerhaltStör mult/and psychotr Sub, amnest Synd
F11.4	Psych u VerhaltStör Opiode, Entzugssynd m Delir	F19.7	Restzu u verz auftr psychot Stör mult/and psychotr Sub
F11.5	Psych u VerhaltStör Opiode, psychot Störung	F19.8	Sonst psych u VerhaltStör d mult/and psychotr Substanzen
F11.6	Psych u VerhaltStör Opiode, amnest Syndrom	F19.9	Nnbez psych/VerhaltStör d mult/and psychtr Substanzen
F11.7	Restzust u verzög auftr psychot Stör d Opiode	F20.0	Paranoide Schizophrenie
F11.8	Sonst psychische u VerhaltStör d Opiode	F20.1	Hebephrene Schizophrenie
F11.9	Nnbez psychische u VerhaltStör d Opiode	F20.2	Katatone Schizophrenie
F12.3	Psych u VerhaltStör Cannab, Entzugssyndrom	F20.3	Undifferenzierte Schizophrenie
F12.4	Psych u VerhaltStör Cannab, Entzugssynd m Delir	F20.5	Schizophrenes Residuum
F12.5	Psych u VerhaltStör Cannab, psychot Störung	F20.6	Schizophrenia simplex
F12.6	Psych u VerhaltStör Cannab, amnest Syndrom	F20.8	Sonstige Schizophrenie
F12.7	Restzust u verzög auftr psychot Stör d Cannabinoide	F20.9	Schizophrenie, nnbez
F12.8	Sonst psychische u VerhaltStör d Cannabinoide	F23.0	Akut polymrph psychot Stör oh Sympt Schizophrenie
F12.9	Nnbez psychische u VerhaltStör d Cannabinoide	F23.1	Akut polymrph psychot Stör m Sympt Schizophrenie
F13.0	Psych u VerhaltStör Sed/Hypn, akut Intox [ak Rausch]	F23.2	Akute schizophreiforme psychotische Störung
F13.1	Psych u VerhaltStör Sed/Hypn, schädli Gebrauch	F23.3	Sonst akute vorwiegend wahnhaft psychot Stör
F13.2	Psych u VerhaltStör Sed/Hypn, Abhängigkeitssyndrom	F23.8	Sonstige akute vorübergehende psychot Stör
F13.3	Psych u VerhaltStör Sed/Hypn, Entzugssyndrom	F23.9	Akute vorübergehende psychotische Stör, nnbez
F13.4	Psych u VerhaltStör Sed/Hypn, Entzugssynd m Delir	F25.0	Schizoaffektive Störung, gegenwärtig manisch
F13.5	Psych u VerhaltStör Sed/Hypn, psychot Störung	F25.1	Schizoaffektive Störung, gegenwärtig depressiv
F13.6	Psych u VerhaltStör Sed/Hypn, amnest Syndrom	F25.2	Gemischte schizoaffektive Störung
F13.7	Restzust u verz auftr psychot Störung d Sed/Hypn	F25.8	Sonstige schizoaffektive Störungen
F13.8	Sonst psychische u VerhaltStör d Sed/Hypn	F25.9	Schizoaffektive Störung, nnbez
F13.9	Nnbez psychische u VerhaltStör d Sedativa/Hypn	F29	Nnbez nichtorganische Psychose
F14.0	Psych u VerhaltStör d Kokain, akut Intox [ak Rausch]	F30.0	Hypomanie
F14.1	Psych u VerhaltStör d Kokain, schädli Gebrauch	F30.1	Manie oh psychotische Symptome
F14.2	Psych u VerhaltStör d Kokain, Abhängigkeitssyndrom	F30.2	Manie m psychotischen Symptomen
F14.3	Psych u VerhaltStör d Kokain, Entzugssyndrom	F30.8	Sonstige manische Episoden
F14.4	Psych u VerhaltStör d Kokain, Entzugssynd m Delir	F30.9	Manische Episode, nnbez
F14.5	Psych u VerhaltStör d Kokain, psychot Störung	F31.0	Bipolare affektive Störung, ggw hypoman Episode
F14.6	Psych u VerhaltStör d Kokain, amnest Syndrom	F31.1	Bipol aff Stör, ggw man Epis oh psychot Symptome
F14.7	Restzust u verzög auftr psychot Stör d Kokain	F31.2	Bipol aff Stör, ggw man Epis m psychot Symptome
F14.8	Sonst psychische u VerhaltStör d Kokain	F31.4	Bipol aff Stör, ggw schwere depr Epis oh psychot Sympt
F14.9	Nnbez psychische u VerhaltStör d Kokain	F31.5	Bipol aff Stör, ggw schwere depr Epis m psychot Sympt
F15.0	Psych u VerhaltStör Stimul/Koff, ak Intox [ak Rausch]	F31.6	Bipolare affektive Psychose, ggw gemischte Episode
F15.1	Psych u VerhaltStör Stimul/Koff, schädli Gebrauch	F31.8	Sonstige bipolare affektive Störungen
F15.2	Psych u VerhaltStör Stimul/Koff, Abhängigkeitssyndrom	F31.9	Bipolare affektive Störung, nnbez
F15.3	Psych u VerhaltStör Stimul/Koff, Entzugssyndrom	F32.2	Schwere depressive Episode oh psychot Symptome
F15.4	Psych u VerhaltStör Stimul/Koff, Entzugssynd m Delir	F32.3	Schwere depressive Episode m psychot Symptome
F15.5	Psych u VerhaltStör Stimul/Koff, psychot Störung	F33.2	Rez depr Stör, ggw schwere Epis oh psychot Sympt
F15.6	Psych u VerhaltStör Stimul/Koff, amnest Syndrom	F33.3	Rez depr Stör, ggw schwere Epis m psychot Sympt
F15.7	Restzust u verzög auftr psychot Stör d Stimul/Koff	F33.8	Sonstige rezidivierende depressive Störungen
F15.8	Sonst psychische u VerhaltStör d Stimul/Koff	F33.9	Rezidivierende depressive Störung, nnbez
F15.9	Nnbez psychische u VerhaltStör d Stimulantien/Koff	F50.0	Anorexia nervosa
F16.0	Psych u VerhaltStör d Halluzin, akut Intox [ak Rausch]	F50.1	Atypische Anorexia nervosa
F16.1	Psych u VerhaltStör d Halluzin, schädli Gebrauch	F50.2	Bulimia nervosa
F16.2	Psych u VerhaltStör d Halluzin, Abhängigkeitssynd	F50.3	Atypische Bulimia nervosa
F16.3	Psych u VerhaltStör d Halluzin, Entzugssyndrom	F50.4	Eißattacken b and psychischen Störungen
F16.4	Psych u VerhaltStör d Halluzin, Entzugssynd m Delir	F50.8	Sonstige Eißstörungen
F16.5	Psych u VerhaltStör d Halluzin, psychot Störung	F50.9	Eißstörung, nnbez
F16.6	Psych u VerhaltStör d Halluzin, amnest Syndrom	F84.0	Frühkindlicher Autismus
F16.7	Restzust u verzög auftr psychot Stör d Halluzinogen	F84.1	Atypischer Autismus
F16.8	Sonst psychische u VerhaltStör d Halluzinogene	F84.2	Rett-Syndrom
F16.9	Nnbez psychische u VerhaltStör d Halluzinogene	F84.3	Andere desintegrative Störung Kindesalter
F18.0	Psych u VerhaltStör fl LsgMittel, akut Intox [ak Rausch]	F84.4	Überaktive Stör m Intelligenzmind Bewegungssstereotypien
F18.1	Psych u VerhaltStör fl LsgMittel, schädli Gebrauch	F84.5	Asperger-Syndrom
F18.2	Psych u VerhaltStör fl LsgMittel, Abhängigkeitssynd	F84.8	Sonstige tief greifende Entwicklungsstörungen
F18.3	Psych u VerhaltStör fl LsgMittel, Entzugssyndrom	F84.9	Tief greifende Entwicklungsstörung, nicht näher bezeichnet
F18.4	Psych u VerhaltStör fl LsgMittel, Entzugssynd m Delir	O10.2	Vorh besteh hypert Nieren-KH Schw/Geb/WoBett kompliz
F18.5	Psych u VerhaltStör fl LsgMittel, psychot Störung	O11	Vorbst chr Hypert aufgepropp Präekl Schw/Geb/WoB kompliz
F18.6	Psych u VerhaltStör fl LsgMittel, amnest Syndrom	O12.1	Schwangerschaftsproteinurie
F18.7	Restzust u verzög auftr psychot Stör d fl LsgMittel	O12.2	Schwangerschaftsödeme m Proteinurie
F18.8	Sonst psychische u VerhaltStör d fl LsgMittel	O13	Gestationshypertonie [schwäng-induz Hypertonie]
F18.9	Nnbez psychische u VerhaltStör d flüchtige LsgMittel	O14.0	Leichte bis mäßige Präeklampsie
F19.0	Psych/VerhaltStör mult/and psychotr Sub, ak Intox [ak R]	O14.1	Schwere Präeklampsie
F19.1	Psych/VerhaltStör mult/and psychotr Sub, schädli Gebr	O14.2	HELLP-Syndrom
F19.2	Psych/VerhaltStör mult/and psychotr Sub, AbhängSynd	O14.9	Präeklampsie, nnbez



O15.0	Eklampsie während Schwangerschaft	O40	Polyhydramnion
O15.1	Eklampsie unter Geburt	O41.0	Oligohydramnion
O15.9	Eklampsie, zeitlicher Bezug nicht angegeben	O42.11	Vorzeit Blasensprung, Wehenbeginn nach 1 bis 7 Tagen
O21.2	Späterbrechen während Schwangerschaft	O42.12	Vorzeit Blasensprung, Wehenbeginn nach > 7 Tagen
O21.8	Sonst Erbrechen, das Schwangerschaft kompliziert	O44.00	Tiefer Sitz der Plazenta ohne (aktuelle) Blutung
O21.9	Erbrechen während Schwangerschaft, nnbez	O44.01	Placenta praevia ohne (aktuelle) Blutung
O22.3	Tiefe Venenthrombose in Schwangerschaft	O44.10	Tiefer Sitz der Plazenta mit aktueller Blutung
O22.5	Hirnenenthrombose in Schwangerschaft	O44.11	Placenta praevia mit aktueller Blutung
O22.8	Sonst Venen-KH als Komplikation in Schwangerschaft	O45.0	Vorzeitige Plazentalösung b Gerinnungsstörung
O24.0	DM in Schwang, vorher besteh DM, Typ-1	O46.0	Präpartale Blutung b Gerinnungsstörung
O24.1	DM in Schwang, vorher besteh DM, Typ-2	O60.1	Vorzeitige spontane Wehen mit vorzeitig Entbindung
O24.2	DM in Schwang, vorher besteh DM d Fehl-/Mangelernähr	O60.2	Vorzeitige Wehen mit termingerechter Entbindung
O24.3	DM in Schwang, vorher besteh DM, nnbez	O60.3	Vorzeitige Entbindung ohne spontane Wehen
O24.4	DM, während Schwangerschaft auftretend	O61.0	Mißlungene medikamentöse Geburtseinleitung
O24.9	Diabetes mellitus in Schwangerschaft, nnbez	O62.0	Primäre Wehenschwäche
O26.6	LeberKH während Schwangersch/Geburt/WoBett	O67.0	Intrapartale Blutung b Gerinnungsstörung
O26.7	Subluxation Symphysis (pubica) währ Schw/Geb/WoBett	O71.6	Schädigung v Beckengelenken/-bändern unter Geburt
O26.81	NierenKH, m Schwangerschaft verbunden	O74.0	Aspirationspneumonie d Anästh währ Wehen/Entbind
O29.0	Pulmonale Komplik b Anästhesie in Schwangerschaft	O74.1	So pulmonale Komplik b Anästh währ Wehen/Entbindung
O29.1	Kardiale Komplik b Anästhesie in Schwangerschaft	O74.2	Kardiale Komplik b Anästh während Wehen/Entbindung
O29.2	Komplik ZNS b Anästhesie in Schwangerschaft	O74.3	Komplik ZNS b Anästh während Wehen/Entbindung
O30.0	Zwillingsschwangerschaft	O75.1	Schock während/nach Wehentätigkeit u Entbindung
O30.1	Drillingsschwangerschaft	O75.6	Protrahierte Geburt nach spontanem/nnbez Blasensprung
O30.2	Vierlingsschwangerschaft	O85	Puerperalfieber
O30.8	Sonstige Mehrlingsschwangerschaft	O86.0	Infektion Wunde nach operat geburtshilflichem Eingriff
O30.9	Mehrlingsschwangerschaft, nnbez	O89.0	Pulmonale Komplik b Anästhesie im Wochenbett
O31.1	Fortbesteh Schwangersch nach Fehlgeburt ein/mehr Feten	O90.0	Dehiszenz Schnittentbindungswunde
O31.2	Fortbesteh Schwangerschaft nach intraut Absterben	O90.1	Dehiszenz geburtshilfliche Dammwunde
O31.8	So Komplik, für Mehrlingsschwangerschaft spezifisch	O90.3	Kardiomyopathie im Wochenbett
O32.5	Betr Mutter b MehrSchw Lage-/EinstAnom ein/mehr Feten	Z37.2	Zwillinge, beide lebendgeboren
O34.30	Betr Mutter, b vagSono doku Zervix < 10mm o Trichterbild	Z37.3	Zwillinge, ein Zwilling lebend-, der and totgeboren
O34.31	Betreuung der Mutter bei Fruchtblasenprolaps	Z37.4	Zwillinge, beide totgeboren
O34.38	Betreuung der Mutter bei sonstiger Zervixinsuffizienz	Z37.5	Andere Mehrlinge, alle lebendgeboren
O34.39	Betreuung der Mutter bei Zervixinsuff, nnbez	Z37.6	Andere Mehrlinge, einige lebendgeboren
O36.5	Betreuung Mutter wg fetaler Wachstumsretardierung	Z37.7	Andere Mehrlinge, alle totgeboren

**Diagnose O60-5**

G35.0	Erstmanifestation einer multiplen Sklerose	G40.2	Lokbez (fok) (part) idiop Epil/epil Synd m komplex fok Anf
G35.10	MS m schubförm Verl: OA akute Exazerbation od Progress	G40.3	Generalisierte idiopath Epilepsie u epilept Synd
G35.11	MS m schubförm Verl: MA akute Exazerbation od Progress	G40.4	Sonst generalisierte Epilepsie u epileptische Synd
G35.20	MS m prim chron Verl: OA akute Exazerbation od Progress	G40.5	Spezielle epileptische Syndrome
G35.21	MS m prim chron Verl: MA akute Exazerbation od Progress	G40.6	Grand-mal-Anfälle, nnbez (m/oh Petit mal)
G35.30	MS m sek chron Verl: OA akute Exazerbation od Progress	G40.7	Petit-mal-Anfälle, nnbez, oh Grand-mal-Anfälle
G35.31	MS m sek chron Verl: MA akute Exazerbation od Progress	G40.8	Sonstige Epilepsien
G35.9	Multiple Sklerose, nicht näher bezeichnet	G40.9	Epilepsie, nnbez
G40.00	Pseudo-Lennox-Syndrom	G41.0	Grand-mal-Status
G40.01	CSWS	G41.1	Petit-mal-Status
G40.02	Benign psychomotor Epilep [terror fits]	G41.2	Status epilepticus m komplexfokalen Anfällen
G40.08	So lokbez (fok) (part) idiop Epil/epil Synd m fok beg Anf	G41.8	Sonstiger Status epilepticus
G40.09	Lokbez (fok) (part) idiop Epilep/epil Synd m fok beg Anf, nnbez	G41.9	Status epilepticus, nnbez
G40.1	Lokbez (fok) (part) idiop Epilep/epil Synd m einf fok Anf		

**Diagnose O60-6**

O67.8	Sonstige intrapartale Blutung	O74.5	Kopfschmerz Spinal/Periduralanästh währ Wehen/Entb
O67.9	Intrapartale Blutung, nnbez	O74.6	So Komplik b Spinal/Periduralanästh währ Wehen/Entb
O70.2	Dammriß 3. Grad unter Geburt	O74.7	Mißlingen/Schwierigkeiten b Intub währ Wehen/Entbind
O70.3	Dammriß 4. Grad unter Geburt	O74.8	Sonst Komplik b Anästhesie währ Wehen/Entbindung
O72.1	Sonst unmittelbar postpartal auftretende Blutung	O74.9	Komplik b Anästhesie währ Wehen/Entbindung, nnbez
O74.4	Tox Reaktion auf Lokalanästh währ Wehen/Entbindung	O75.4	Sonst Komplik b geburtshilf Operationen u Maßnahmen

**Hauptdiagnose O60-7**

O80 Spontangeburt Einling

**Diagnose O60-8**

O09.0 Schwangerschaftsdauer, weniger als 5 vollendete Wochen O09.1 Schwangerschaftsdauer, 5 bis 13 vollendete Wochen

O09.2 Schwangerschaftsdauer, 14 bis 19 vollendete Wochen  
 O09.3 Schwangerschaftsdauer, 20 bis 25 vollendete Wochen

O09.4 Schwangerschaftsdauer, 26 bis 33 vollendete Wochen

## Diagnose O60-9

F00.0	Demenz b Alzh-KH, m frühem Beginn (Typ 2)	F14.0	Psych u VerhaltStör d Kokain, akut Intox [ak Rausch]
F00.2	Demenz b Alzh-KH, atyp od gemischte Form	F14.1	Psych u VerhaltStör d Kokain, schädli Gebrauch
F00.9	Demenz b Alzh-KH, nnbez	F14.2	Psych u VerhaltStör d Kokain, Abhängigkeitssyndrom
F01.0	Vaskuläre Demenz m akutem Beginn	F14.3	Psych u VerhaltStör d Kokain, Entzugssyndrom
F01.1	Multiinfarkt-Demenz	F14.4	Psych u VerhaltStör d Kokain, Entzugssynd m Delir
F01.2	Subkortikale vaskuläre Demenz	F14.5	Psych u VerhaltStör d Kokain, psychot Störung
F01.3	Gemischte kortik u subkortik vaskuläre Demenz	F14.6	Psych u VerhaltStör d Kokain, amnest Syndrom
F01.8	Sonstige vaskuläre Demenz	F14.7	Restzust u verzög auftr psychot Stör d Kokain
F01.9	Vaskuläre Demenz, nnbez	F14.8	Sonst psychische u VerhaltStör d Kokain
F02.0	Demenz b Pick-Krankheit	F14.9	Nnbez psychische u VerhaltStör d Kokain
F02.1	Demenz b Creutzfeldt-Jakob-Krankheit	F15.0	Psych u VerhaltStör Stimul/Koff, ak Intox [ak Rausch]
F02.2	Demenz b Chorea Huntington	F15.1	Psych u VerhaltStör Stimul/Koff, schädli Gebrauch
F02.3	Demenz b primärem Parkinson-Syndrom	F15.2	Psych u VerhaltStör Stimul/Koff, Abhängigkeitssyndrom
F02.4	Demenz b HIV-KH [Hum Imdef-VirusKH]	F15.3	Psych u VerhaltStör Stimul/Koff, Entzugssyndrom
F03	Nnbez Demenz	F15.4	Psych u VerhaltStör Stimul/Koff, Entzugssynd m Delir
F04	Org amnest Synd, n d Alkoh/and psychotr Subst bed	F15.5	Psych u VerhaltStör Stimul/Koff, psychot Störung
F05.0	Delir oh Demenz	F15.6	Psych u VerhaltStör Stimul/Koff, amnest Syndrom
F05.1	Delir b Demenz	F15.7	Restzust u verzög auftr psychot Stör d Stimul/Koff
F05.8	Sonstige Formen Delir	F15.8	Sonst psychische u VerhaltStör d Stimul/Koff
F05.9	Delir, nnbez	F15.9	Nnbez psychische u VerhaltStör d Stimulantien/Koff
F06.0	Organische Halluzinose	F16.0	Psych u VerhaltStör d Halluzin, akut Intox [ak Rausch]
F06.1	Organische katatone Störung	F16.1	Psych u VerhaltStör d Halluzin, schädli Gebrauch
F06.2	Organ wahnhaft [schizophreniforme] Störung	F16.2	Psych u VerhaltStör d Halluzin, Abhängigkeitssynd
F06.3	Organische affektive Störungen	F16.3	Psych u VerhaltStör d Halluzin, Entzugssyndrom
F06.4	Organische Angststörung	F16.4	Psych u VerhaltStör d Halluzin, Entzugssynd m Delir
F06.5	Organische dissoziative Störung	F16.5	Psych u VerhaltStör d Halluzin, psychot Störung
F06.6	Organische emotional labile [asthenische] Störung	F16.6	Psych u VerhaltStör d Halluzin, amnest Syndrom
F07.0	Organische Persönlichkeitsstörung	F16.7	Restzust u verzög auftr psychot Stör d Halluzinogen
F10.0	Psych u VerhaltStör d Alkohol, akut Intox [ak Rausch]	F16.8	Sonst psychische u VerhaltStör d Halluzinogene
F10.1	Psych u VerhaltStör d Alkohol, schädli Gebrauch	F16.9	Nnbez psychische u VerhaltStör d Halluzinogene
F10.2	Psych u VerhaltStör d Alkohol, Abhängigkeitssyndrom	F18.0	Psych u VerhaltStör fl LsgMittel, akut Intox [ak Rausch]
F10.3	Psych u VerhaltStör d Alkohol, Entzugssyndrom	F18.1	Psych u VerhaltStör fl LsgMittel, schädli Gebrauch
F10.4	Psych u VerhaltStör d Alkohol, Entzugssynd m Delir	F18.2	Psych u VerhaltStör fl LsgMittel, Abhängigkeitssynd
F10.5	Psych u VerhaltStör d Alkohol, psychot Störung	F18.3	Psych u VerhaltStör fl LsgMittel, Entzugssyndrom
F10.6	Psych u VerhaltStör d Alkohol, amnest Syndrom	F18.4	Psych u VerhaltStör fl LsgMittel, Entzugssynd m Delir
F10.7	Restzust u verzög auftr psychot Stör d Alkohol	F18.5	Psych u VerhaltStör fl LsgMittel, psychot Störung
F10.8	Sonst psychische u VerhaltStör d Alkohol	F18.6	Psych u VerhaltStör fl LsgMittel, amnest Syndrom
F10.9	Nnbez psychische u VerhaltStör d Alkohol	F18.7	Restzust u verzög auftr psychot Stör d fl LsgMittel
F11.0	Psych u VerhaltStör Opiode, akut Intox [ak Rausch]	F18.8	Sonst psychische u VerhaltStör d fl LsgMittel
F11.1	Psych u VerhaltStör Opiode, schädli Gebrauch	F18.9	Nnbez psychische u VerhaltStör d flüchtige LsgMittel
F11.2	Psych u VerhaltStör Opiode, Abhängigkeitssyndrom	F19.0	Psych/VerhaltStör mult/and psychotr Sub, ak Intox [ak R]
F11.3	Psych u VerhaltStör Opiode, Entzugssyndrom	F19.1	Psych/VerhaltStör mult/and psychotr Sub, schädli Gebr
F11.4	Psych u VerhaltStör Opiode, Entzugssynd m Delir	F19.2	Psych/VerhaltStör mult/and psychotr Sub, AbhängSynd
F11.5	Psych u VerhaltStör Opiode, psychot Störung	F19.3	Psych/VerhaltStör mult/and psychotr Sub, Entzugssynd
F11.6	Psych u VerhaltStör Opiode, amnest Syndrom	F19.4	Psych/VerhStör mult/and psychotr Sub, EntzSynd m Delir
F11.7	Restzust u verzög auftr psychot Stör d Opiode	F19.5	Psych/VerhaltStör mult/and psychotr Sub, psychot Stör
F11.8	Sonst psychische u VerhaltStör d Opiode	F19.6	Psych/VerhaltStör mult/and psychotr Sub, amnest Synd
F11.9	Nnbez psychische u VerhaltStör d Opiode	F19.7	Restzu u verz auftr psychot Stör mult/and psychotr Sub
F12.3	Psych u VerhaltStör Cannab, Entzugssyndrom	F19.8	Sonst psych u VerhaltStör d mult/and psychotr Substanzen
F12.4	Psych u VerhaltStör Cannab, Entzugssynd m Delir	F19.9	Nnbez psych/VerhaltStör d mult/and psychotr Substanzen
F12.5	Psych u VerhaltStör Cannab, psychot Störung	F20.0	Paranoide Schizophrenie
F12.6	Psych u VerhaltStör Cannab, amnest Syndrom	F20.1	Hebephrene Schizophrenie
F12.7	Restzust u verzög auftr psychot Stör d Cannabinoide	F20.2	Katatone Schizophrenie
F12.8	Sonst psychische u VerhaltStör d Cannabinoide	F20.3	Undifferenzierte Schizophrenie
F12.9	Nnbez psychische u VerhaltStör d Cannabinoide	F20.5	Schizophrenes Residuum
F13.0	Psych u VerhaltStör Sed/Hypn, akut Intox [ak Rausch]	F20.6	Schizophrenia simplex
F13.1	Psych u VerhaltStör Sed/Hypn, schädli Gebrauch	F20.8	Sonstige Schizophrenie
F13.2	Psych u VerhaltStör Sed/Hypn, Abhängigkeitssyndrom	F20.9	Schizophrenie, nnbez
F13.3	Psych u VerhaltStör Sed/Hypn, Entzugssyndrom	F23.0	Akut polymrph psychot Stör oh Sympt Schizophrenie
F13.4	Psych u VerhaltStör Sed/Hypn, Entzugssynd m Delir	F23.1	Akut polymrph psychot Stör m Sympt Schizophrenie
F13.5	Psych u VerhaltStör Sed/Hypn, psychot Störung	F23.2	Akute schizophreniforme psychotische Störung
F13.6	Psych u VerhaltStör Sed/Hypn, amnest Syndrom	F23.3	Sonst akute vorwiegend wahnhaft psychot Stör
F13.7	Restzust u verz auftr psychot Störung d Sed/Hypn	F23.8	Sonstige akute vorübergehende psychot Stör
F13.8	Sonst psychische u VerhaltStör d Sed/Hypn	F23.9	Akute vorübergehende psychotische Stör, nnbez
F13.9	Nnbez psychische u VerhaltStör d Sedativa/Hypn	F25.0	Schizoaffektive Störung, gegenwärtig manisch

F25.1	Schizoaffektive Störung, gegenwärtig depressiv	O13	Gestationshypertonie [schwäng-induz Hypertonie]
F25.2	Gemischte schizoaffektive Störung	O14.0	Leichte bis mäßige Präeklampsie
F25.8	Sonstige schizoaffektive Störungen	O14.1	Schwere Präeklampsie
F25.9	Schizoaffektive Störung, nnbez	O14.2	HELLP-Syndrom
F29	Nnbez nichtorganische Psychose	O14.9	Präeklampsie, nnbez
F30.0	Hypomanie	O15.0	Eklampsie während Schwangerschaft
F30.1	Manie oh psychotische Symptome	O15.1	Eklampsie unter Geburt
F30.2	Manie m psychotischen Symptomen	O15.9	Eklampsie, zeitlicher Bezug nicht angegeben
F30.8	Sonstige manische Episoden	O21.2	Späterbrechen während Schwangerschaft
F30.9	Manische Episode, nnbez	O21.8	Sonst Erbrechen, das Schwangerschaft kompliziert
F31.0	Bipolare affektive Störung, ggw hypoman Episode	O21.9	Erbrechen während Schwangerschaft, nnbez
F31.1	Bipol aff Stör, ggw man Epis oh psychot Symptome	O22.3	Tiefe Venenthrombose in Schwangerschaft
F31.2	Bipol aff Stör, ggw man Epis m psychot Symptome	O22.5	Hirnvenenthrombose in Schwangerschaft
F31.4	Bipol aff Stör, ggw schwere depr Epis oh psychot Sympt	O22.8	Sonst Venen-KH als Komplikation in Schwangerschaft
F31.5	Bipol aff Stör, ggw schwere depr Epis m psychot Sympt	O24.0	DM in Schwang, vorher besteh DM, Typ-1
F31.6	Bipolare affektive Psychose, ggw gemischte Episode	O24.1	DM in Schwang, vorher besteh DM, Typ-2
F31.8	Sonstige bipolare affektive Störungen	O24.2	DM in Schwang, vorher besteh DM d Fehl-/Mangelernähr
F31.9	Bipolare affektive Störung, nnbez	O24.3	DM in Schwang, vorher besteh DM, nnbez
F32.2	Schwere depressive Episode oh psychot Symptome	O24.4	DM, während Schwangerschaft auftretend
F32.3	Schwere depressive Episode m psychot Symptome	O24.9	Diabetes mellitus in Schwangerschaft, nnbez
F33.2	Rez depr Stör, ggw schwere Epis oh psychot Sympt	O26.6	LeberKH während Schwangersch/Geburt/WoBett
F33.3	Rez depr Stör, ggw schwere Epis m psychot Sympt	O26.7	Subluxation Symphysis (pubica) währ Schw/Geb/WoBett
F33.8	Sonstige rezidivierende depressive Störungen	O26.81	NierenKH, m Schwangerschaft verbunden
F33.9	Rezidivierende depressive Störung, nnbez	O29.0	Pulmonale Komplik b Anästhesie in Schwangerschaft
F50.0	Anorexia nervosa	O29.1	Kardiale Komplik b Anästhesie in Schwangerschaft
F50.1	Atypische Anorexia nervosa	O29.2	Komplik ZNS b Anästhesie in Schwangerschaft
F50.2	Bulimia nervosa	O30.0	Zwillingsschwangerschaft
F50.3	Atypische Bulimia nervosa	O30.1	Drillingsschwangerschaft
F50.4	Eßattacken b and psychischen Störungen	O30.2	Vierlingsschwangerschaft
F50.8	Sonstige Eßstörungen	O30.8	Sonstige Mehrlingsschwangerschaft
F50.9	Eßstörung, nnbez	O30.9	Mehrlingsschwangerschaft, nnbez
F84.0	Frühkindlicher Autismus	O31.1	Fortbesteh Schwangersch nach Fehlgeburt ein/mehr Feten
F84.1	Atypischer Autismus	O31.2	Fortbesteh Schwangerschaft nach intraut Absterben
F84.2	Rett-Syndrom	O31.8	So Komplik, für Mehrlingsschwangerschaft spezifisch
F84.3	Andere desintegrative Störung Kindesalter	O32.5	Betr Mutter b MehrSchw Lage-/EinstAnom ein/mehr Feten
F84.4	Überaktive Stör m Intelligenzmind Bewegungstereotypien	O34.30	Betr Mutter, b vagSono doku Zervix < 10mm o Trichterbild
F84.5	Asperger-Syndrom	O34.31	Betreuung der Mutter bei Fruchtblasenprolaps
F84.8	Sonstige tief greifende Entwicklungsstörungen	O34.38	Betreuung der Mutter bei sonstiger Zervixinsuffizienz
F84.9	Tief greifende Entwicklungsstörung, nicht näher bezeichnet	O34.39	Betreuung der Mutter bei Zervixinsuff, nnbez
G35.0	Erstmanifestation einer multiplen Sklerose	O36.5	Betreuung Mutter wg fetaler Wachstumsretardierung
G35.10	MS m schubförm Verl: OA akute Exazerbation od Progress	O40	Polyhydramnion
G35.11	MS m schubförm Verl: MA akute Exazerbation od Progress	O41.0	Oligohydramnion
G35.20	MS m prim chron Verl: OA akute Exazerbation od Progress	O42.11	Vorzeit Blasensprung, Wehenbeginn nach 1 bis 7 Tagen
G35.21	MS m prim chron Verl: MA akute Exazerbation od Progress	O42.12	Vorzeit Blasensprung, Wehenbeginn nach > 7 Tagen
G35.30	MS m sek chron Verl: OA akute Exazerbation od Progress	O44.00	Tiefer Sitz der Plazenta ohne (aktuelle) Blutung
G35.31	MS m sek chron Verl: MA akute Exazerbation od Progress	O44.01	Placenta praevia ohne (aktuelle) Blutung
G35.9	Multiple Sklerose, nicht näher bezeichnet	O44.10	Tiefer Sitz der Plazenta mit aktueller Blutung
G40.00	Pseudo-Lennox-Syndrom	O44.11	Placenta praevia mit aktueller Blutung
G40.01	CSWS	O45.0	Vorzeitige Plazentalösung b Gerinnungsstörung
G40.02	Benign psychomotor Epilep [terror fits]	O46.0	Präpartale Blutung b Gerinnungsstörung
G40.08	So lokbez (fok) (part) idiop Epil/epil Synd m fok beg Anf	O60.1	Vorzeitige spontane Wehen mit vorzeitig Entbindung
G40.09	Lokbez (fok) (part) idiop Epilep/epil Synd m fok beg Anf, nnbez	O60.2	Vorzeitige Wehen mit termingerechter Entbindung
G40.1	Lokbez (fok) (part) idiop Epilep/epil Synd m einf fok Anf	O60.3	Vorzeitige Entbindung ohne spontane Wehen
G40.2	Lokbez (fok) (part) idiop Epil/epil Synd m komplex fok Anf	O61.0	Mißlungene medikamentöse Geburtseinleitung
G40.3	Generalisierte idiopath Epilepsie u epilept Synd	O62.0	Primäre Wehenschwäche
G40.4	Sonst generalisierte Epilepsie u epileptische Synd	O63.0	Protrahiert verlaufende Eröffnungsperiode (b Geburt)
G40.5	Spezielle epileptische Syndrome	O63.1	Protrahiert verlaufende Austreibungsperiode (b Geburt)
G40.6	Grand-mal-Anfälle, nnbez (m/oh Petit mal)	O63.2	Protrahierte Geburt zweiter Zwilling, Drilling usw
G40.7	Petit-mal-Anfälle, nnbez, oh Grand-mal-Anfälle	O63.9	Protrahierte Geburt, nnbez
G40.8	Sonstige Epilepsien	O67.0	Intrapartale Blutung b Gerinnungsstörung
G40.9	Epilepsie, nnbez	O67.8	Sonstige intrapartale Blutung
G41.0	Grand-mal-Status	O67.9	Intrapartale Blutung, nnbez
G41.1	Petit-mal-Status	O70.2	Dammriß 3. Grad unter Geburt
G41.2	Status epilepticus m komplexfokalen Anfällen	O70.3	Dammriß 4. Grad unter Geburt
G41.8	Sonstiger Status epilepticus	O71.6	Schädigung v Beckengelenken/-bändern unter Geburt
G41.9	Status epilepticus, nnbez	O72.1	Sonst unmittelbar postpartal auftretende Blutung
O10.2	Vorh besteh hypert Nieren-KH Schw/Geb/WoBett kompliz	O74.0	Aspirationspneumonie d Anästh währ Wehen/Entbind
O11	Vorbst chr Hypert aufgepfropf Präekl Schw/Geb/WoB kompliz	O74.1	So pulmonale Komplik b Anästh währ Wehen/Entbindung
O12.1	Schwangerschaftsproteinurie	O74.2	Kardiale Komplik b Anästh während Wehen/Entbindung
O12.2	Schwangerschaftsödeme m Proteinurie	O74.3	Komplik ZNS b Anästh während Wehen/Entbindung

074.4	Tox Reaktion auf Lokalanästh währ Wehen/Entbindung	086.0	Infektion Wunde nach operat geburtshilflichem Eingriff
074.5	Kopfschmerz Spinal/Periduralanästh währ Wehen/Entb	089.0	Pulmonale Kompl b Anästhesie im Wochenbett
074.6	So Kompl b Spinal/Periduralanästh währ Wehen/Entb	090.0	Dehiszenz Schnittentbindungswunde
074.7	Mißlingen/Schwierigkeiten b Intub währ Wehen/Entbind	090.1	Dehiszenz geburtshilfliche Dammwunde
074.8	Sonst Kompl b Anästhesie währ Wehen/Entbindung	090.3	Kardiomyopathie im Wochenbett
074.9	Komplik b Anästhesie währ Wehen/Entbindung, nnbez	Z37.2	Zwillinge, beide lebendgeboren
075.1	Schock während/nach Wehentätigkeit u Entbindung	Z37.3	Zwillinge, ein Zwilling lebend-, der and totgeboren
075.4	Sonst Kompl b geburtshilf. Operationen u Maßnahmen	Z37.4	Zwillinge, beide totgeboren
075.5	Protrahierte Geburt nach Blasensprengung	Z37.5	Andere Mehrlinge, alle lebendgeboren
075.6	Protrahierte Geburt nach spontanem/nnbez Blasensprung	Z37.6	Andere Mehrlinge, einige lebendgeboren
085	Puerperalfieber	Z37.7	Andere Mehrlinge, alle totgeboren

**Prozedur O60-10**

70.14↔	Sonstige Kolpotomie	71.01↔	Lösung von Adhäsionen an der Vulva
70.24.00↔	Biopsie an der Vagina, n.n.bez.	71.3↔	Sonstige lokale Exzision oder Destruktion an Vulva und Perineum
70.24.20↔	Biopsie an der Vagina, durch Inzision	71.71↔	Naht einer Verletzung von Vulva oder Perineum
70.24.99↔	Biopsie an der Vagina, sonstige	71.73↔	Konstruktion des Introitus vaginae
70.71↔	Naht einer Vaginaverletzung	71.79↔	Sonstige plastische Rekonstruktion an Vulva und Perineum
70.79.00↔	Sonstige plastische Rekonstruktion an der Vagina, n.n.bez.	71.8↔	Sonstige Operationen an der Vulva
70.79.10↔	Sonstige vaginale Kolporrhaphie mit Beckenbodenplastik		
70.79.99↔	Sonstige plastische Rekonstruktion an der Vagina, sonstige		

**Prozedur O60-11**

73.7x.13‡↔	Stationäre Behandlung vor Entbindung im gleichen Aufenthalt, mindestens 14 bis höchstens 27 Tage	75.c8.99↔	Ultraschallgesteuerte Eingriffe am fetalen Herz, sonstige
73.7x.14‡↔	Stationäre Behandlung vor Entbindung im gleichen Aufenthalt, mindestens 28 bis höchstens 55 Tage	75.c9↔	Ultraschallgesteuerte invasive fetale Therapien, sonstige
73.7x.19‡↔	Stationäre Behandlung vor Entbindung im gleichen Aufenthalt, mehr Tage	75.d0↔	Fetoskopische invasive fetalen Therapien, n.n.bez.
75.c1.11‡↔	Ultraschallgesteuerte Nabelschnur-Transfusion	75.d1↔	Fetoskopische Destruktion und Exzision von fetalem Gewebe
75.c1.12‡↔	Ultraschallgesteuerte fetale intraperitoneale Transfusion	75.d2↔	Fetoskopische Einlage und Entfernen eines Trachea-Ballons
75.c2↔	Ultraschallgesteuerte Shunteinlage beim Fetus	75.d9↔	Fetoskopische invasive fetalen Therapien, sonstige
75.c3↔	Ultraschallgesteuerte Destruktion von fetalem Gewebe	75.e0↔	Offen chirurgische fetale Eingriffe, n.n.bez.
75.c4↔	Ultraschallgesteuerte Embolisation zur fetalen Therapie	75.e1↔	Chirurgischer Eingriff am offenen Uterus zur Exzision von Gewebe am Fetus
75.c8.00↔	Ultraschallgesteuerte Eingriffe am fetalen Herz, n.n.bez.	75.e2↔	Chirurgischer Eingriff am offenen Uterus zur plastischen Rekonstruktion am Fetus
75.c8.11↔	Ultraschallgesteuerte Ballonkathetersprengung von Herzklappen	75.e9↔	Offen chirurgische fetale Eingriffe, sonstige

**ADRG O61**

**Stationäre Aufnahme nach Entbindung oder Abort ohne OR-Prozedur**

Hauptdiagnose in Tabelle O61-1 oder Nebendiagnose in Tabelle O61-2 und Hauptdiagnose in Tabelle O61-3

**DRG O61Z**

**Stationäre Aufnahme nach Entbindung oder Abort ohne OR-Prozedur**

**Diagnose O61-1**

A34	Tetanus während Schwangerschaft/Geburt/Wochenbett	O71.2	Inversio uteri, postpartal
F53.0	Leichte psych u VerhaltStör im Wochenbett, aonkl	O72.2	Spätblutung u späte Nachgeburtsblutung
F53.1	Schwere psych u VerhaltStör im Wochenbett, aonkl	O72.3	Postpartale Gerinnungsstörungen
F53.8	Sonst psych u VerhaltStör im Wochenbett, aonkl	O73.0	Retention Plazenta oh Blutung
F53.9	Psychische Störung im Wochenbett, nnbez	O73.1	Retention von Plazenta- od Eihautresten oh Blutung
O08.0	Inf GenitTr/Becken nach Abort/EU-Grav/Molenschwang	O75.4	Sonst Kompl b geburtshilf. Operationen u Maßnahmen
O08.1	Spätblutg/verst Blutg nach Abort/EU-Grav/Molenschwang	O75.8	Sonst nbez Kompl b Wehentätigkeit u Entbindung
O08.2	Embolie nach Abort, Extrauteringrav u Molenschw	O85	Puerperalfieber
O08.3	Schock nach Abort, Extrauteringravid u Molenschwang	O86.0	Infektion Wunde nach operat geburtshilflichem Eingriff
O08.4	Niereninsuff nach Abort, Extrauteringravid u Molenschwang	O86.1	Sonst Infektion Genitaltrakt nach Entbindung
O08.5	Stoffwechselstör nach Abort/EU-Grav/Molenschwang	O86.2	Infektion Hamtrakt nach Entbindung
O08.6	Verletzt Beckenorg/-gew nach Abort/EU-Grav/Molenschwang	O86.3	Sonst Infektion Urogenitaltrakt nach Entbindung
O08.7	Sonst Venen-KH Komplikat Abort/EU-Grav/Molenschwang	O86.4	Fieber unbekannter Ursprung nach Entbindung
O08.8	Sonst Kompl nach Abort, EU-Gravidität u Molenschwang	O86.8	Sonstige nbez Wochenbettinfektionen
O08.9	Komplik nach Abort, EU-Gravid u Molenschw, nnbez	O87.0	Oberflächliche Thrombophlebitis im Wochenbett
O15.2	Eklampsie im Wochenbett	O87.1	Tiefe Venenthrombose im Wochenbett
O43.20	Placenta accreta	O87.2	Hämorrhoiden im Wochenbett
O43.21	Placenta increta oder percreta	O87.3	Hirnvenenthrombose im Wochenbett
O62.4	Hypertone, unkoordiniert u anhaltende Uteruskontraktionen	O87.8	Sonst VenenKH als Komplikation im Wochenbett
O68.9	Komplik b Wehen u Entbindung d fetalen Distreß, nnbez	O87.9	VenenKH als Komplikation im Wochenbett, nnbez

O88.0	Luftembolie während Gestationsperiode	O91.10	Absz Mamma i Zus m Gestat, oh A Schwierig b Anlegen
O88.1	Fruchtwasserembolie	O91.11	Absz Mamma i Zus m Gestat, m A Schwierig b Anlegen
O88.3	Pyämische u septische Embolie währ GestatPeriode	O91.20	N eitr Mastitis i Zus m Gestat, oh A Schwierig b Anlegen
O88.8	Sonstige Embolie während Gestationsperiode	O91.21	N eitr Mastitis i Zus m Gestat, m A Schwierig b Anlegen
O89.0	Pulmonale Komplik b Anästhesie im Wochenbett	O92.00	Hohlwarze i Zus m Gestation, oh A Schwierig b Anlegen
O89.1	Kardiale Komplik b Anästhesie im Wochenbett	O92.01	Hohlwarze i Zus m Gestation, m A Schwierig b Anlegen
O89.2	Komplikationen ZNS b Anästhesie im Wochenbett	O92.10	Rhagade Brustw i Zus m Gestat, oh A Schwierig b Anleg
O89.3	Tox Reaktion auf Lokalanästhesie im Wochenbett	O92.11	Rhagade Brustw i Zus m Gestat, m A Schwierig b Anleg
O89.4	Kopfschmerzen nach Spinal-/Periduralanästh i Wochenb	O92.20	So u nnbez KH Mamma i Zus Gestat, oh A Schwierig Anlegen
O89.5	So Komplik nach Spinal-/Periduralanästh i Wochenbett	O92.21	So u nnbez KH Mamma i Zus Gestat, m A Schwierig Anlegen
O89.6	Mißlingen/Schwierigkeiten b Intubation i Wochenbett	O92.30	Agalaktie, oh Ang von Schwierigkeiten b Anlegen
O89.8	Sonst Komplik b Anästhesie im Wochenbett	O92.31	Agalaktie, m Ang von Schwierigkeiten b Anlegen
O89.9	Komplikation b Anästhesie im Wochenbett, nnbez	O92.40	Hypogalaktie, oh Ang von Schwierigkeiten b Anlegen
O90.0	Dehiszenz Schnittverbindungs-wunde	O92.41	Hypogalaktie, m Ang von Schwierigkeiten b Anlegen
O90.1	Dehiszenz geburtshilfliche Dammwunde	O92.50	Hemmung Laktation, oh Ang Schwierig b Anlegen
O90.2	Hämatom geburtshilfliche Wunde	O92.51	Hemmung Laktation, m Ang Schwierig b Anlegen
O90.3	Kardiomyopathie im Wochenbett	O92.60	Galaktorrhoe, o Ang von Schwierigkeiten b Anlegen
O90.4	Postpartales akutes Nierenversagen	O92.61	Galaktorrhoe, m Ang von Schwierigkeiten b Anlegen
O90.5	Postpartale Thyreoiditis	O92.70	So u nnbez LaktationsStör, oh Ang Schwierig b Anlegen
O90.8	Sonstige Wochenbettkomplikationen, aonkl	O92.71	So u nnbez LaktationsStör, m Ang Schwierig b Anlegen
O90.9	Wochenbettkomplikation, nnbez	Z39.0	Betreuung u Untersuch Mutter unmittelb nach Entbindung
O91.00	Inf Brustwarze i Zus m Gestat, o A Schwierig b Anlegen	Z39.1	Betreuung u Untersuchung stillende Mutter
O91.01	Inf Brustwarze i Zus m Gestat, m A Schwierig b Anlegen	Z39.2	Routinemäßige postpartale Nachuntersuchung Mutter

**Nebendiagnose O61-2**

Z39.0 Betreuung u Untersuch Mutter unmittelb nach Entbindung

**Diagnose O61-3**

O10.0	Vorh besteh essent Hypert, die Schw/Geb/WoBett kompliz	O24.2	DM in Schwang, vorher besteh DM d Fehl-/Mangelernähr
O10.1	Vorh besteh hypert Herz-KH, die Schw/Geb/WoB kompliz	O24.3	DM in Schwang, vorher besteh DM, nnbez
O10.2	Vorh besteh hypert Nieren-KH Schw/Geb/WoBett kompliz	O24.4	DM, während Schwangerschaft auftretend
O10.3	Vorh best hypert Herz-/Nieren-KH Schw/Geb/WoB kompliz	O24.9	Diabetes mellitus in Schwangerschaft, nnbez
O10.4	Vorh besteh sek Hypert, die Schw/Geb/WoBett kompliz	O25	Fehl- u Mangelernährung in Schwangerschaft
O10.9	Nnbez, vorher besteh Hypert, die Schw/Geb/WoB kompliz	O26.0	Übermäßige Gewichtszunahme in Schwangerschaft
O11	Vorbst chr Hypert aufgepfropf Präekl Schw/Geb/WoB kompliz	O26.1	Geringe Gewichtszunahme in Schwangerschaft
O12.0	Schwangerschaftsödeme	O26.2	Schwangerschaftsbetreuung b Neigung zu habit Abort
O12.1	Schwangerschaftsproteinurie	O26.3	Schwangerschaft b liegendem Intrauterinpressar
O12.2	Schwangerschaftsödeme m Proteinurie	O26.4	Herpes gestationis
O13	Gestationshypertonie [schwang-induz Hypertonie]	O26.5	Hypotonie-Syndrom Mutter
O14.0	Leichte bis mäßige Präeklampsie	O26.6	LeberKH während Schwangersch/Geburt/WoBett
O14.1	Schwere Präeklampsie	O26.7	Subluxation Symphysis (pubica) währ Schw/Geb/WoBett
O14.2	HELLP-Syndrom	O26.81	NierenKH, m Schwangerschaft verbunden
O14.9	Präeklampsie, nnbez	O26.82	Karpaltunnel-Synd während Schwangerschaft
O15.0	Eklampsie während Schwangerschaft	O26.83	Periphere Neuritis während Schwangerschaft
O15.9	Eklampsie, zeitlicher Bezug nicht angegeben	O26.88	So nbez Zustände m Schwangerschaft verbunden
O16	Nnbez Hypertonie Mutter	O26.9	Mit Schwangerschaft verbundener Zustand, nnbez
O21.0	Leichte Hyperemesis gravidarum	O29.0	Pulmonale Komplik b Anästhesie in Schwangerschaft
O21.1	Hyperemesis gravidarum m Stoffwechselstörung	O29.1	Kardiale Komplik b Anästhesie in Schwangerschaft
O21.2	Späterbrechen während Schwangerschaft	O29.2	Komplik ZNS b Anästhesie in Schwangerschaft
O21.8	Sonst Erbrechen, das Schwangerschaft kompliziert	O29.3	Toxische Reaktion auf Lokalanästhesie in Schwang
O21.9	Erbrechen während Schwangerschaft, nnbez	O29.4	Kopfschmerzen nach Spinal-/Periduralanästh in Schwang
O22.0	Varizen unt Extremitäten in Schwangerschaft	O29.5	Sonst Komplik nach Spinal-/Periduralanästh in Schwang
O22.1	Varizen Genitalorgane in Schwangerschaft	O29.6	Mißlingen/Schwierigkeiten Intubation in Schwangersch
O22.2	Oberfl Thrombophlebitis in Schwangerschaft	O29.8	Sonst Komplik b Anästhesie in Schwangerschaft
O22.3	Tiefe Venenthrombose in Schwangerschaft	O29.9	Komplik b Anästhesie in Schwangerschaft, nnbez
O22.4	Hämorrhoiden in Schwangerschaft	O30.0	Zwillingsschwangerschaft
O22.5	Hirnvenenthrombose in Schwangerschaft	O30.1	Drillingsschwangerschaft
O22.8	Sonst Venen-KH als Komplikation in Schwangerschaft	O30.2	Vierlingsschwangerschaft
O22.9	Venen-KH als Komplikation in Schwangerschaft, nnbez	O30.8	Sonstige Mehrlingsschwangerschaft
O23.0	Infektionen Niere in Schwangerschaft	O30.9	Mehrlingsschwangerschaft, nnbez
O23.1	Infektion Harnblase in Schwangerschaft	O31.0	Fetus papyraceus
O23.2	Infektionen Urethra in Schwangerschaft	O31.1	Fortbesteh Schwangersch nach Fehlgeburt ein/mehr Feten
O23.3	Inf von sonst Teilen Harnwege in Schwangerschaft	O31.2	Fortbesteh Schwangerschaft nach intraut Absterben
O23.4	Nnbez Infektion Harnwege in Schwangerschaft	O31.8	So Komplik, für Mehrlingsschwangerschaft spezifisch
O23.5	Infektion Genitaltrakt in Schwangerschaft	O32.0	Betreuung Mutter wg wechselnder Kindslage
O23.9	So u nnbez Infektion UrogenitTrakt in Schwangerschaft	O32.1	Betreuung Mutter wg Beckenendlage
O24.0	DM in Schwang, vorher besteh DM, Typ-1	O32.2	Betreuung Mutter b Quer- u Schräglage
O24.1	DM in Schwang, vorher besteh DM, Typ-2	O32.3	Betreuung Mutter b Gesichts-, Stirn- u Kinnlage



O32.4	Betreuung Mutter b Nichteintreten Kopf zum Termin	O40	Polyhydramnion
O32.5	Betr Mutter b MehrSchw Lage-/EinstAnom ein/mehr Feten	O41.0	Oligohydramnion
O32.6	Betreuung Mutter b komb Lage- u Einstellungsanomalien	O41.1	Infektion Fruchtblase u Eihäute
O32.8	Betreuung Mutter b so Lage- u Einstellungsanom Fetus	O41.8	Sonst nbez Veränderung Fruchtwasser u Eihäute
O32.9	Betreuung Mutter b Lage- u EinstellAnom Fetus, nnbez	O41.9	Veränderung Fruchtwasser u Eihäute, nnbez
O33.0	Betr Mutter b Mißverhält d Deform mütterl knöch Becken	O42.0	Vorzeit Blasensprung, Wehenbeginn innerhalb von 24 Std
O33.1	Betreuung Mutter b Mißverhältnis d allg verengtes Becken	O42.11	Vorzeit Blasensprung, Wehenbeginn nach 1 bis 7 Tagen
O33.2	Betreuung Mutter b Mißverhält d Beckeneingangsvereng	O42.12	Vorzeit Blasensprung, Wehenbeginn nach > 7 Tagen
O33.3	Betreuung Mutter b Mißverhält d Beckenausgangsvereng	O42.2	Vorzeit Blasensprung, Wehenhemmung d Therapie
O33.4	Betr Mutter wg Mißverhält b komb mütterl u fetal Ursache	O42.9	Vorzeitiger Blasensprung, nnbez
O33.5	Betr Mutter b Mißverhältnis d ungewöhnlich großen Feten	O43.0	Transplazentare Transfusions syndrome
O33.6	Betreuung Mutter b Mißverhältnis d Hydrozephalus Fetus	O43.1	Fehlbildung Plazenta
O33.7	Betreuung Mutter b Mißverhält d so Deformitäten Fetus	O43.8	Sonstige pathologische Zustände Plazenta
O33.8	Betreuung Mutter b Mißverhältnis sonst Ursprung	O43.9	Pathologischer Zustand Plazenta, nnbez
O33.9	Betreuung Mutter b Mißverhältnis, nnbez	O44.00	Tiefer Sitz der Plazenta ohne (aktuelle) Blutung
O34.0	Betreuung Mutter b angeborener Fehlbildung Uterus	O44.01	Placenta praevia ohne (aktuelle) Blutung
O34.1	Betreuung Mutter b Tumor Corpus uteri	O44.10	Tiefer Sitz der Plazenta mit aktueller Blutung
O34.2	Betreuung Mutter b Uterusnarbe d vorangeg chir Eingriff	O44.11	Placenta praevia mit aktueller Blutung
O34.30	Betr Mutter, b vagSono doku Zervix < 10mm o Trichterbild	O45.0	Vorzeitige Plazentalösung b Gerinnungsstörung
O34.31	Betreuung der Mutter bei Fruchtblasenprolaps	O45.8	Sonstige vorzeitige Plazentalösung
O34.38	Betreuung der Mutter bei sonstiger Zervixinsuffizienz	O45.9	Vorzeitige Plazentalösung, nnbez
O34.39	Betreuung der Mutter bei Zervixinsuff, nnbez	O46.0	Präpartale Blutung b Gerinnungsstörung
O34.4	Betreuung Mutter b sonst Anomalien Cervix uteri	O46.8	Sonstige präpartale Blutung
O34.5	Betreuung Mutter b sonst Anomalien gravidier Uterus	O46.9	Präpartale Blutung, nnbez
O34.6	Betreuung Mutter b Anomalie Vagina	O48	Übertragene Schwangerschaft
O34.7	Betreuung Mutter b Anomalie Vulva u Perineum	O61.0	Mißlungene medikamentöse Geburtseinleitung
O34.8	Betreuung Mutter b sonst Anomalien Beckenorgane	O62.0	Primäre Wehenschwäche
O34.9	Betreuung Mutter b Anomalie Beckenorgane, nnbez	O71.0	Uterusruptur vor Wehenbeginn
O35.0	Betreuung Mutter b (Va) Fehlbildung ZNS b Feten	O98.0	Tuberkulose, die Schwang/Geb/WoBett kompliziert
O35.1	Betreuung Mutter b (Va) Chromosomenanomalie b Feten	O98.1	Syphilis, die Schwang/Geb/WoBett kompliziert
O35.2	Betreuung Mutter b (Va) hereditäre KH b Feten	O98.2	Gonorrhoe, die Schwang/Geb/WoBett kompliziert
O35.3	Betreuung Mutter b (Va) Schädig Fetus d Virus-KH Mutter	O98.3	So Inf, d GeschlVerkehr übertr, Schw/Geb/WochB kompliz
O35.4	Betreuung Mutter b (Va) Schädigung Fetus d Alkohol	O98.4	Virushepatitis, die Schwangersch/Geburt/WoBett kompliz
O35.5	Betreuung Mutter b (Va) Schädig Fetus d AM/Drogen	O98.5	Sonst Virus-KH Mutter, die Schw/Geb/WoBett kompliz
O35.6	Betreuung Mutter b (Va) Schädig Fetus d Strahleneinwirk	O98.6	Protozoen-KH, die Schwangersch/Geburt/WoBett kompliz
O35.7	Betreuung Mutter b (Va) Schädig Fetus u so med Maßn	O98.7	HIV-Kh, Schwangerschaft, Geburt u Wochenbett komplizierend
O35.8	Betreuung Mutter b (Va) sonst Anom/Schädigung Fetus	O98.8	Sonst inf/paras KH Mutter, d Schw/Geb/WoB kompliz
O35.9	Betreuung Mutter b (Va) Anom/Schädigung Fetus, nnbez	O98.9	Nnbez inf/paras KH Mutter, die Schw/Geb/WoB kompliz
O36.0	Betreuung Mutter wg Rhesus-Isoimmunisierung	O99.0	Anämie, die Schwangersch/Geburt/WoBett kompliziert
O36.1	Betreuung Mutter wg sonst Isoimmunisierung	O99.1	So KH Blut/blutbOrg Stör ImmSyst Schw/Geb/WoB kompliz
O36.2	Betreuung Mutter wg Hydrops fetalis	O99.2	Endokrine, Ernähr-/StoffwKH, die Schw/Geb/WoB kompliz
O36.3	Betreuung Mutter wg Anzeichen für fetale Hypoxie	O99.3	Psych KH/KH Nervensyst, Schw/Geb/WoBett kompliz
O36.4	Betreuung Mutter wg intrauterinen Fruchttodes	O99.4	KH KreisSystem, die Schw/Geburt/WoBett kompliz
O36.5	Betreuung Mutter wg fetaler Wachstumsretardierung	O99.5	KH Atmungssystem, die Schw/Geburt/WoBett kompliz
O36.6	Betreuung Mutter wg fetaler Hypertrophie	O99.6	KH Verdauungssystem, die Schw/Geburt/WoBett kompliz
O36.7	Betreuung Mutter wg lebensfähig Fetus b AbdomGravid	O99.7	KH Haut Unterhautgew, Schwang/Geb/WochBett kompliz
O36.8	Betreuung Mutter wg sonst nbez Komplikationen b Feten	O99.8	Sonst nbez KH Zustände, die Schw/Geb/WochBett kompliz
O36.9	Betreuung Mutter wg Komplikationen b Feten, nnbez		

**ADRG O62** **Drohender Abort**

Hauptdiagnose in Tabelle O62-1

**DRG O62Z** **Drohender Abort**

**Hauptdiagnose O62-1**

O20.0	Drohender Abort	O20.9	Blutung in Frühschwangerschaft, nnbez
O20.8	Sonstige Blutung in Frühschwangerschaft		

**ADRG O63****Abort ohne Dilatation und Kürettage, Aspirationskürettage oder Hysterotomie**

Hauptdiagnose in Tabelle O63-1

**DRG O63Z****Abort ohne Dilatation und Kürettage, Aspirationskürettage oder Hysterotomie**14  
O65**Hauptdiagnose O63-1**

O00.0	Abdominalgravidität	O04.9	Ärztl eingeleit Abort, kompl/nnbez, oh Komplik
O00.1	Tubargravidität	O05.0	So Abort, inkomplett, kompliz d Infekt Genitaltr/Becken
O00.2	Ovarialgravidität	O05.1	So Abort, inkomplett, kompliz d Spätblutg/verst Blutg
O00.8	Sonstige Extrauteringravidität	O05.2	Sonst Abort, inkomplett, kompliz d Embolie
O00.9	Extrauteringravidität, nnbez	O05.3	Sonst Abort, inkomplett, m so u nnbez Komplik
O01.0	Klassische Blasenmole	O05.4	Sonstiger Abort, inkomplett, oh Komplikation
O01.1	Partielle od inkomplette Blasenmole	O05.5	So Abort, kompl/nnbez, kompliz d Inf GenitTr/Becken
O01.9	Blasenmole, nnbez	O05.6	So Abort, kompl/nnbez, kompliz d Spätblutg/verst Blutg
O02.0	Abortivei u sonstige Molen	O05.7	Sonst Abort, kompl/nnbez, kompliz d Embolie
O02.1	Missed abortion [Verhaltene Fehlgeburt]	O05.8	Sonst Abort, kompl/nnbez, m so u nnbez Komplik
O02.8	Sonstige nbez abnorme Konzeptionsprodukte	O05.9	Sonst Abort, komplett/nnbez, oh Komplikation
O02.9	Anomales Konzeptionsprodukt, nnbez	O06.0	Nnbez Abort, inkomplett, kompliz d Infekt GenitTr/Becken
O03.0	Spontanabort, inkompl, kompliz d Inf Genitaltrakt/Becken	O06.1	Nnbez Abort, inkomplett, kompliz d Spätblutg/verst Blutg
O03.1	Spontanabort, inkompl, kompliz d Spätblutg/verst Blutg	O06.2	Nnbez Abort, inkomplett, kompliz d Embolie
O03.2	Spontanabort, inkompl, kompliziert d Embolie	O06.3	Nnbez Abort, inkomplett, m so u nnbez Komplik
O03.3	Spontanabort, Inkomplett, m so u nnbez Komplik	O06.4	Nnbez Abort, inkomplett, oh Komplikation
O03.4	Spontanabort, inkomplett, oh Komplikation	O06.5	Nnbez Abort, kompl/nnbez, kompliz d Inf GenitTr/Becken
O03.5	Spontanabort, kompl/nnbez, kompliz d Inf GenitTr/Becken	O06.6	Nnbez Abort, kompl/nnbez, kompliz d Spätblutg/verst Blutg
O03.6	Spontanabort, kompl/nnbez, kompliz d Spätblutg/verst Blutg	O06.7	Nnbez Abort, kompl/nnbez, kompliz d Embolie
O03.7	Spontanabort, kompl/nnbez, kompliz d Embolie	O06.8	Nnbez Abort, kompl/nnbez, m so u nnbez Komplikationen
O03.8	Spontanabort, kompl/nnbez, m so u nnbez Komplikationen	O06.9	Nnbez Abort, komplett/nnbez, oh Komplikation
O03.9	Spontanabort, kompl/nnbez, oh Komplikation	O07.0	Mißlung ärztl Aborteinleit, kompliz d Inf GenitTr/Becken
O04.0	Ärztl eingel Abort, inkompl, kompliz d Inf GenitTr/Becken	O07.1	Mißlung ärztl Aborteinleit, kompliz d Spätblutg/verst Blutg
O04.1	Ärztl eingeleit Abort, inkompl, kompliz d Spätblutg/verst Blutg	O07.2	Mißlungene ärztliche Aborteinleit, kompliz d Embolie
O04.2	Ärztl eingeleit Abort, inkomplett, kompliz d Embolie	O07.3	Mißlungene ärztliche Aborteinleitung m so/nnbez Komplik
O04.3	Ärztl eingeleit Abort, inkomplett, m so u nnbez Komplik	O07.4	Mißlungene ärztliche Aborteinleitung oh Komplik
O04.4	Ärztl eingeleit Abort, inkomplett, oh Komplik	O07.5	Mißlung so/nnbez Aborteinleit, kompliz d Inf GenitTr/Becken
O04.5	Ärztl eing Abort, kompl/nnbez, kompliz d Inf GenitTr/Becken	O07.6	Mißlung so/nnbez Aborteinleit, kompliz d SpBlutg/verst Blutg
O04.6	Ärztl eing Abort, kompl/nnbez, kompliz d SpBlutg/verst Blutg	O07.7	Mißlung so/nnbez Aborteinleit, kompliz d Embolie
O04.7	Ärztl eingeleit Abort, kompl/nnbez, kompliz d Embolie	O07.8	Mißlung so/nnbez Aborteinleit m so/nnbez Komplik
O04.8	Ärztl eingeleit Abort, kompl/nnbez, m so u nnbez Komplik	O07.9	Mißlungene so/nnbez Aborteinleitung oh Komplik

**ADRG O65****Andere vorgeburtliche stationäre Aufnahme**

Hauptdiagnose in Tabelle O65-1

**DRG O65A****Andere vorgeburtliche stationäre Aufnahme mit schweren CC oder komplexer Diagnose, Schwangerschaftsdauer 20 bis 33 vollendete Wochen**

(PCCL &gt; 2 oder Hauptdiagnose in Tabelle O65-2) und Nebendiagnose in Tabelle O65-3

**DRG O65B****Andere vorgeburtliche stationäre Aufnahme mit schweren CC oder kompl. Diagnose, Schwangerschaftsdauer bis 19 oder mehr als 33 vollendete Wochen**

PCCL &gt; 2 oder Hauptdiagnose in Tabelle O65-2 oder Nebendiagnose in Tabelle O65-4

**DRG O65C****Andere vorgeburtliche stationäre Aufnahme, Schwangerschaftsdauer bis 26 oder mehr als 33 vollendete Wochen****DRG O65D****Andere vorgeburtliche stationäre Aufnahme, ein Belegungstag**

Verweildauer ist gleich 1 Tag

**Diagnose O65-1**

O10.0	Vorh besteh essent Hypert, die Schw/Geb/WoBett kompliz	O10.3	Vorh best hypert Herz-/Nieren-KH Schw/Geb/WoB kompliz
O10.1	Vorh besteh hypert Herz-KH, die Schw/Geb/WoB kompliz	O10.4	Vorh besteh sek Hypert, die Schw/Geb/WoBett kompliz
O10.2	Vorh besteh hypert Nieren-KH Schw/Geb/WoBett kompliz	O10.9	Nnbez, vorher besteh Hypert, die Schw/Geb/WoB kompliz

O11	Vorbst chr Hypert aufgepfropf Präekl Schw/Geb/WoB kompliz	O30.1	Drillingsschwangerschaft
O12.0	Schwangerschaftsödeme	O30.2	Vierlingsschwangerschaft
O12.1	Schwangerschaftsproteinurie	O30.8	Sonstige Mehrlingsschwangerschaft
O12.2	Schwangerschaftsödeme m Proteinurie	O30.9	Mehrlingsschwangerschaft, nnbez
O13	Gestationshypertonie [schwanger-induz Hypertonie]	O31.0	Fetus papyraceus
O14.0	Leichte bis mäßige Präeklampsie	O31.1	Fortbesteh Schwangersch nach Fehlgeburt ein/mehr Feten
O14.1	Schwere Präeklampsie	O31.2	Fortbesteh Schwangerschaft nach intraut Absterben
O14.2	HELLP-Syndrom	O31.8	So Komplik, für Mehrlingsschwangerschaft spezifisch
O14.9	Präeklampsie, nnbez	O32.0	Betreuung Mutter wg wechselnder Kindslage
O15.0	Eklampsie während Schwangerschaft	O32.1	Betreuung Mutter wg Beckenendlage
O15.9	Eklampsie, zeitlicher Bezug nicht angegeben	O32.2	Betreuung Mutter b Quer- u Schräglage
O16	Nnbez Hypertonie Mutter	O32.3	Betreuung Mutter b Gesichts-, Stirn- u Kinnlage
O21.0	Leichte Hyperemesis gravidarum	O32.4	Betreuung Mutter b Nichteintreten Kopf zum Termin
O21.1	Hyperemesis gravidarum m Stoffwechselstörung	O32.5	Betr Mutter b MehrlSchw Lage-/EinstAnom ein/mehr Feten
O21.2	Späterbrechen während Schwangerschaft	O32.6	Betreuung Mutter b komb Lage- u Einstellungsanomalien
O21.8	Sonst Erbrechen, das Schwangerschaft kompliziert	O32.8	Betreuung Mutter b so Lage- u Einstellungsanom Fetus
O21.9	Erbrechen während Schwangerschaft, nnbez	O32.9	Betreuung Mutter b Lage- u EinstellAnom Fetus, nnbez
O22.0	Varizen unt Extremitäten in Schwangerschaft	O33.0	Betr Mutter b Mißverhält d Deform mütterl knöch Becken
O22.1	Varizen Genitalorgane in Schwangerschaft	O33.1	Betreuung Mutter b Mißverhältnis d allg verengtes Becken
O22.2	Oberfl Thrombophlebitis in Schwangerschaft	O33.2	Betreuung Mutter b Mißverhält d Beckeneingangsvereng
O22.3	Tiefe Venenthrombose in Schwangerschaft	O33.3	Betreuung Mutter b Mißverhält d Beckenausgangsvereng
O22.4	Hämorrhoiden in Schwangerschaft	O33.4	Betr Mutter wg Mißverhält b komb mütterl u fetal Ursache
O22.5	Hirnvenenthrombose in Schwangerschaft	O33.5	Betr Mutter b Mißverhältnis d ungewöhnlich großen Feten
O22.8	Sonst Venen-KH als Komplikation in Schwangerschaft	O33.6	Betreuung Mutter b Mißverhältnis d Hydrozephalus Fetus
O22.9	Venen-KH als Komplikation in Schwangerschaft, nnbez	O33.7	Betreuung Mutter b Mißverhält d so Deformitäten Fetus
O23.0	Infektionen Niere in Schwangerschaft	O33.8	Betreuung Mutter b Mißverhältnis sonst Ursprung
O23.1	Infektion Harnblase in Schwangerschaft	O33.9	Betreuung Mutter b Mißverhältnis, nnbez
O23.2	Infektionen Urethra in Schwangerschaft	O34.0	Betreuung Mutter b angeborener Fehlbildung Uterus
O23.3	Inf von sonst Teilen Harnwege in Schwangerschaft	O34.1	Betreuung Mutter b Tumor Corpus uteri
O23.4	Nnbez Infektion Harnwege in Schwangerschaft	O34.2	Betreuung Mutter b Uterusnarbe d vorangeg chir Eingriff
O23.5	Infektion Genitaltrakt in Schwangerschaft	O34.30	Betr Mutter, b vagSono doku Zervix < 10mm o Trichterbild
O23.9	So u nnbez Infektion UrogenitTrakt in Schwangerschaft	O34.31	Betreuung der Mutter bei Fruchtblasenprolaps
O24.0	DM in Schwang, vorher besteh DM, Typ-1	O34.38	Betreuung der Mutter bei sonstiger Zervixinsuffizienz
O24.1	DM in Schwang, vorher besteh DM, Typ-2	O34.39	Betreuung der Mutter bei Zervixinsuff, nnbez
O24.2	DM in Schwang, vorher besteh DM d Fehl-/Mangelernähr	O34.4	Betreuung Mutter b sonst Anomalien Cervix uteri
O24.3	DM in Schwang, vorher besteh DM, nnbez	O34.5	Betreuung Mutter b sonst Anomalien gravider Uterus
O24.4	DM, während Schwangerschaft auftretend	O34.6	Betreuung Mutter b Anomalie Vagina
O24.9	Diabetes mellitus in Schwangerschaft, nnbez	O34.7	Betreuung Mutter b Anomalie Vulva u Perineum
O25	Fehl- u Mangelernährung in Schwangerschaft	O34.8	Betreuung Mutter b sonst Anomalien Beckenorgane
O26.0	Übermäßige Gewichtszunahme in Schwangerschaft	O34.9	Betreuung Mutter b Anomalie Beckenorgane, nnbez
O26.1	Geringe Gewichtszunahme in Schwangerschaft	O35.0	Betreuung Mutter b (Va) Fehlbildung ZNS b Feten
O26.2	Schwangerschaftsbetreuung b Neigung zu habit Abort	O35.1	Betreuung Mutter b (Va) Chromosomenanomalie b Feten
O26.3	Schwangerschaft b liegendem Intrauterinpassar	O35.2	Betreuung Mutter b (Va) hereditäre KH b Feten
O26.4	Herpes gestationis	O35.3	Betreuung Mutter b (Va) Schädig Fetus d Virus-KH Mutter
O26.5	Hypotonie-Syndrom Mutter	O35.4	Betreuung Mutter b (Va) Schädigung Fetus d Alkohol
O26.6	LeberKH während Schwangersch/Geburt/WoBett	O35.5	Betreuung Mutter b (Va) Schädig Fetus d AM/Drogen
O26.7	Subluxation Symphysis (pubica) währ Schw/Geb/WoBett	O35.6	Betreuung Mutter b (Va) Schädig Fetus d Strahleneinwirk
O26.81	NierenKH, m Schwangerschaft verbunden	O35.7	Betreuung Mutter b (Va) Schädig Fetus u so med Maßn
O26.82	Karpaltunnel-Synd während Schwangerschaft	O35.8	Betreuung Mutter b (Va) sonst Anom/Schädigung Fetus
O26.83	Periphere Neuritis während Schwangerschaft	O35.9	Betreuung Mutter b (Va) Anom/Schädigung Fetus, nnbez
O26.88	So nbez Zustände m Schwangerschaft verbunden	O36.0	Betreuung Mutter wg Rhesus-Isoimmunisierung
O26.9	Mit Schwangerschaft verbundener Zustand, nnbez	O36.1	Betreuung Mutter wg sonst Isoimmunisierung
O28.0	Abn hämat Befund b pränat Screeningunters Mutter	O36.2	Betreuung Mutter wg Hydrops fetalis
O28.1	Abn biochem Befund b pränat Screeningunters Mutter	O36.3	Betreuung Mutter wg Anzeichen für fetale Hypoxie
O28.2	Abn zytol Befund b pränat Screeninguntersuchung Mutter	O36.4	Betreuung Mutter wg intrauterinen Fruchttodes
O28.3	Abn Ultraschallbefund b pränat Screeningunters Mutter	O36.5	Betreuung Mutter wg fetaler Wachstumsretardierung
O28.4	Abn radiol Befund b pränat Screeningunters Mutter	O36.6	Betreuung Mutter wg fetaler Hypertrophie
O28.5	Abn genet Befund b pränat Screeningunters Mutter	O36.7	Betreuung Mutter wg lebensfähig Fetus b AbdomGravid
O28.8	Sonst abnorm Befund b pränat Screeningunters Mutter	O36.8	Betreuung Mutter wg sonst nbez Komplikationen b Feten
O28.9	Anomaler Befund b pränat Screeningunters Mutter, nnbez	O36.9	Betreuung Mutter wg Komplikationen b Feten, nnbez
O29.0	Pulmonale Komplik b Anästhesie in Schwangerschaft	O40	Polyhydramnion
O29.1	Kardiale Komplik b Anästhesie in Schwangerschaft	O41.0	Oligohydramnion
O29.2	Komplik ZNS b Anästhesie in Schwangerschaft	O41.1	Infektion Fruchtblase u Eihäute
O29.3	Toxische Reaktion auf Lokalanästhesie in Schwang	O41.8	Sonst nbez Veränderung Fruchtwasser u Eihäute
O29.4	Kopfschmerzen nach Spinal-/Periduralanästh in Schwang	O41.9	Veränderung Fruchtwasser u Eihäute, nnbez
O29.5	Sonst Komplik nach Spinal-/Periduralanästh in Schwang	O42.0	Vorzeit Blasensprung, Wehenbeginn innerhalb von 24 Std
O29.6	Mißlingen/Schwierigkeiten Intubation in Schwangersch	O42.11	Vorzeit Blasensprung, Wehenbeginn nach 1 bis 7 Tagen
O29.8	Sonst Komplik b Anästhesie in Schwangerschaft	O42.12	Vorzeit Blasensprung, Wehenbeginn nach > 7 Tagen
O29.9	Komplik b Anästhesie in Schwangerschaft, nnbez	O42.2	Vorzeit Blasensprung, Wehenhemmung d Therapie
O30.0	Zwillingsschwangerschaft	O42.9	Vorzeitiger Blasensprung, nnbez



O43.0	Transplazentare Transfusionssyndrome	O98.1	Syphilis, die Schwang/Geb/WoBett kompliziert
O43.1	Fehlbildung Plazenta	O98.2	Gonorrhoe, die Schwang/Geb/WoBett kompliziert
O43.8	Sonstige pathologische Zustände Plazenta	O98.3	So Inf, d GeschlVerkehr übertr, Schw/Geb/WochB kompliz
O43.9	Pathologischer Zustand Plazenta, nnbez	O98.4	Virushepatitis, die Schwangersch/Geburt/WoBett kompliz
O44.00	Tiefer Sitz der Plazenta ohne (aktuelle) Blutung	O98.5	Sonst Virus-KH Mutter, die Schw/Geb/WoBett kompliz
O44.01	Placenta praevia ohne (aktuelle) Blutung	O98.6	Protozoen-KH, die Schwangersch/Geburt/WoBett kompliz
O44.10	Tiefer Sitz der Plazenta mit aktueller Blutung	O98.7	HIV-Kh, Schwangerschaft, Geburt u Wochenbett komplizierend
O44.11	Placenta praevia mit aktueller Blutung	O98.8	Sonst inf/paras KH Mutter, d Schw/Geb/WoB kompliz
O45.0	Vorzeitige Plazentalösung b Gerinnungsstörung	O98.9	Nnbez inf/paras KH Mutter, die Schw/Geb/WoB kompliz
O45.8	Sonstige vorzeitige Plazentalösung	O99.0	Anämie, die Schwangersch/Geburt/WoBett kompliziert
O45.9	Vorzeitige Plazentalösung, nnbez	O99.1	So KH Blut/blutbOrg Stör ImmSyst Schw/Geb/WoB kompliz
O46.0	Präpartale Blutung b Gerinnungsstörung	O99.2	Endokrine, Ernähr-/StoffwKH, die Schw/Geb/WoB kompliz
O46.8	Sonstige präpartale Blutung	O99.3	Psych KH/KH Nervensyst, Schw/Geb/WoBett kompliz
O46.9	Präpartale Blutung, nnbez	O99.4	KH KreislSystem, die Schw/Geburt/WoBett kompliz
O47.0	Frustrane Kontraktionen vor 37 vollendeten SSW	O99.5	KH Atmungssystem, die Schw/Geburt/WoBett kompliz
O47.1	Frustrane Kontraktionen ab 37 od mehr vollendeten SSW	O99.6	KH Verdauungssystem, die Schw/Geburt/WoBett kompliz
O48	Übertragene Schwangerschaft	O99.7	KH Haut Unterhautgew, Schwang/Geb/WochBett kompliz
O60.0	Vorzeitige Wehen ohne Entbindung	O99.8	Sonst nbez KH Zustände, die Schw/Geb/WochBett kompliz
O61.0	Mißlungene medikamentöse Geburtseinleitung	Z36.0	Pränat Screening ChromosAnomalien
O61.8	Sonstige mißlungene Geburtseinleitung	Z36.1	Pränat Screening erhöht Alpha-Fetoproteinspiegel
O61.9	Mißlungene Geburtseinleitung, nnbez	Z36.2	And pränat Screening mitls Amniozentese
O62.0	Primäre Wehenschwäche	Z36.3	Pränat Screen Fehl b mitls US od and physikal Verf
O62.2	Sonstige Wehenschwäche	Z36.4	Pränat Screen fet WachstRet mitls US od and physik Verf
O62.8	Sonstige abnorme Wehentätigkeit	Z36.5	Pränat Screening Isoimmunisierung
O62.9	Abnorme Wehentätigkeit, nnbez	Z36.8	Sonst pränat Screening
O71.0	Uterusruptur vor Wehenbeginn	Z36.9	Pränat Screening, nnbez
O98.0	Tuberkulose, die Schwang/Geb/WoBett kompliziert		

**Hauptdiagnose O65-2**

O22.3	Tiefe Venenthrombose in Schwangerschaft	O34.30	Betr Mutter, b vagSono doku Zervix < 10mm o Trichterbild
O22.5	Hirnenenthrombose in Schwangerschaft	O43.0	Transplazentare Transfusionssyndrome
O34.1	Betreuung Mutter b Tumor Corpus uteri	O44.11	Placenta praevia mit aktueller Blutung

**Nebendiagnose O65-3**

O09.3	Schwangerschaftsdauer, 20 bis 25 vollendete Wochen	O09.4	Schwangerschaftsdauer, 26 bis 33 vollendete Wochen
-------	--	-------	--

**Nebendiagnose O65-4**

O09.4	Schwangerschaftsdauer, 26 bis 33 vollendete Wochen
-------	--

**ADRG 962****Unzulässige geburtshilfliche Diagnosekombination**

Diagnose in Tabelle 962-1 und keine OR-Prozedur

**DRG 962Z****Unzulässige geburtshilfliche Diagnosekombination****Diagnose 962-1**

O82	Geburt Einling d Schnittentbindung [Sectio caesarea]
-----	--

**ADRGs 901, 902****OR-Prozeduren ohne Bezug**

Hauptdiagnose in Tabelle 962-1 und OR-Prozeduren ohne Bezug oder (Hauptdiagnose in Tabelle O02-1 oder Nebendiagnose in Tabelle O02-2) und jede OR-Prozedur außer Tabelle O60-10 und OR-Prozeduren ohne Bezug

**DRGs 901A, 901B, 901C, 901D, 902Z**



# **MDC 15**

Neugeborene



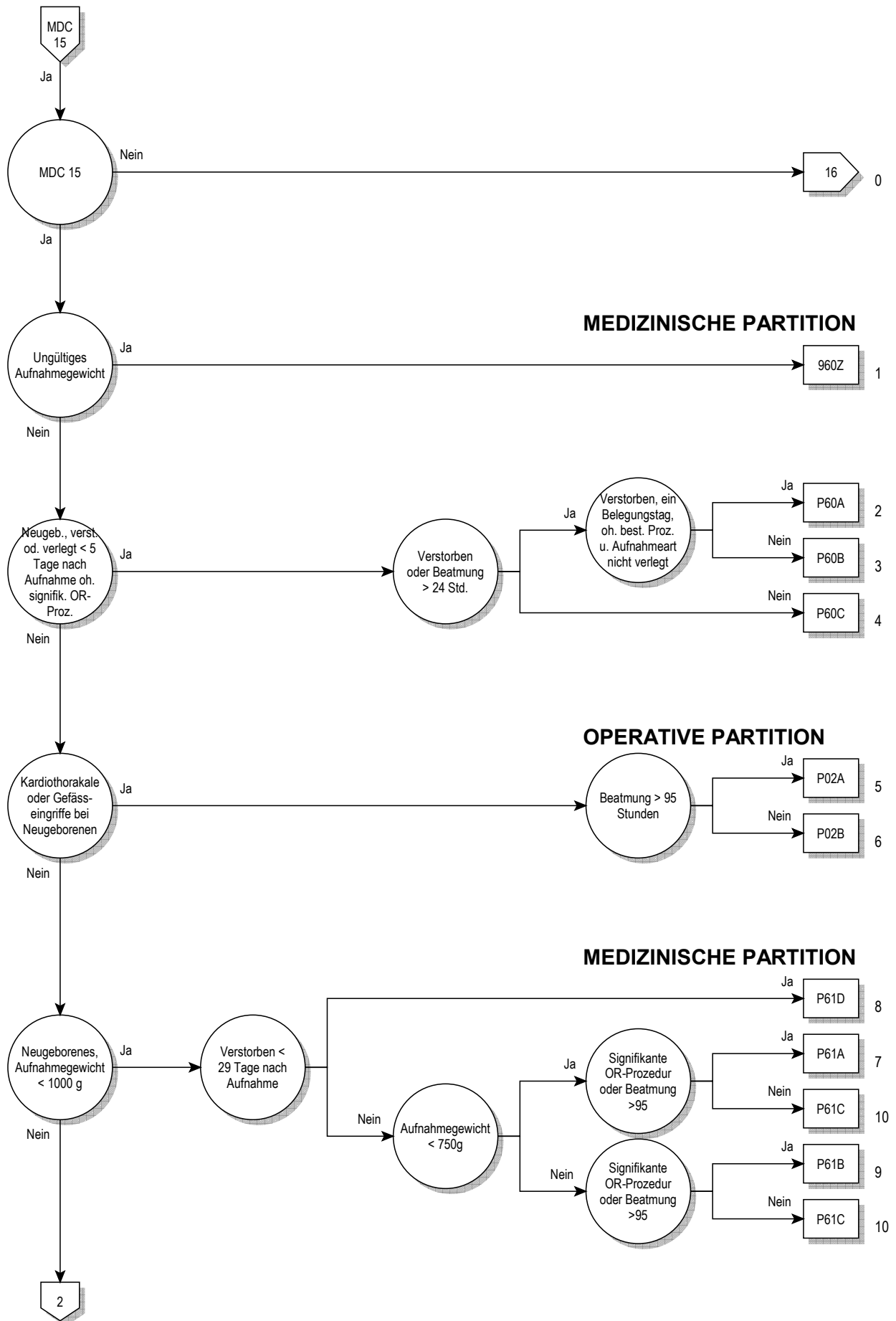

15

**MEDIZINISCHE PARTITION**

**OPERATIVE PARTITION**

**MEDIZINISCHE PARTITION**

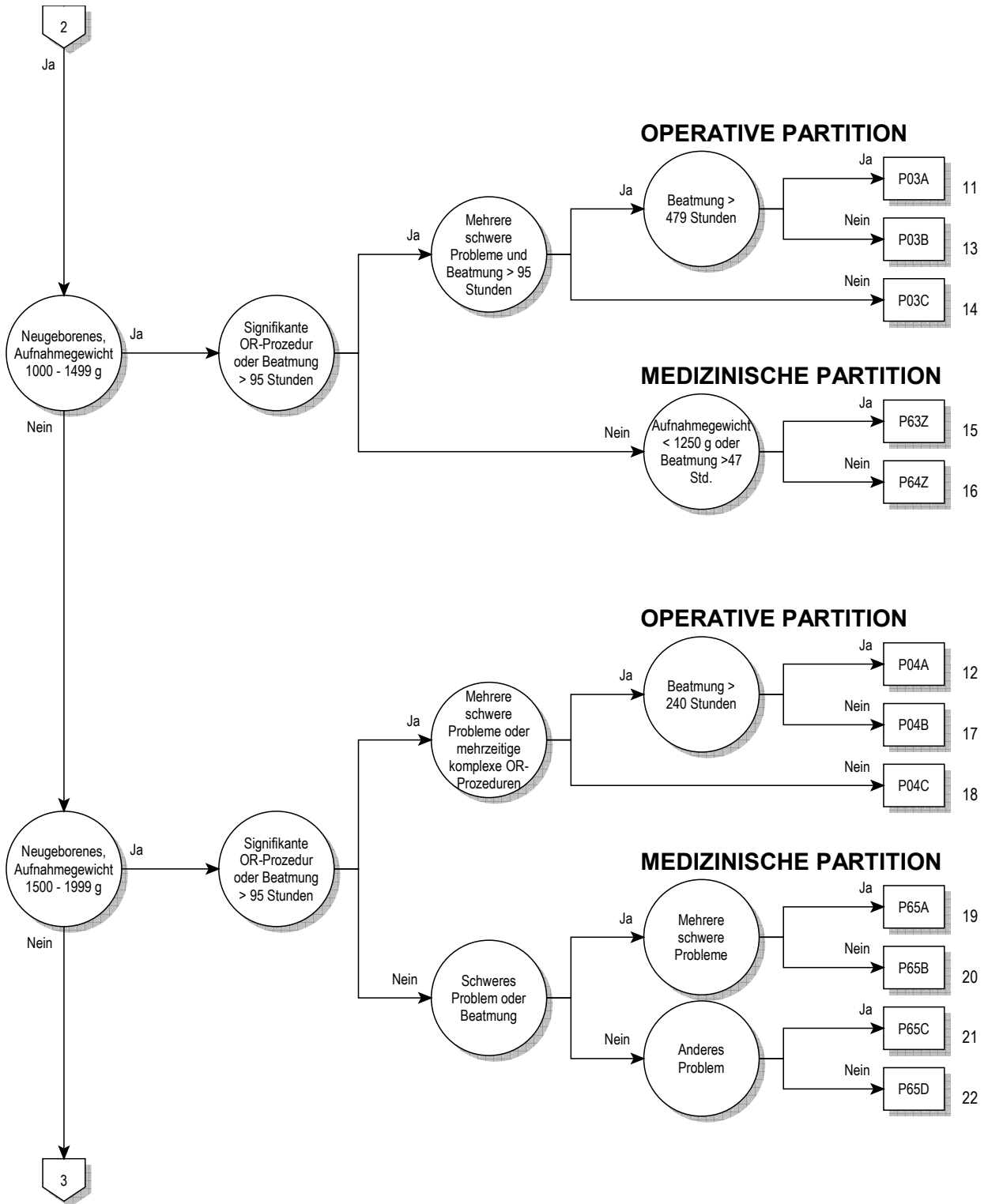

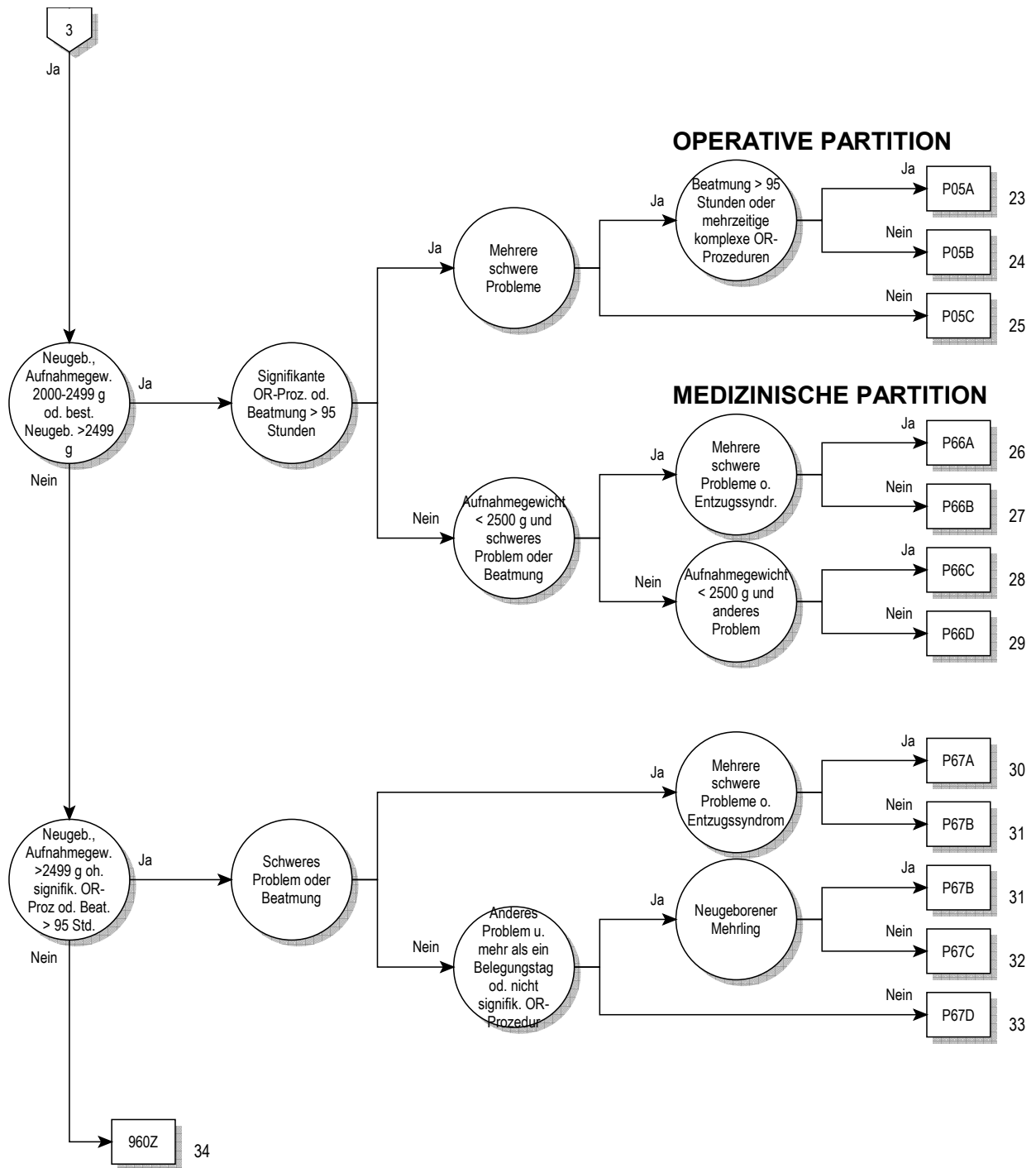

15





**Entscheidungslogik MDC 15**

Hauptdiagnose in Tabelle MDC15-0 oder Alter > 0 Tage und Alter < 28 Tage und Prozedur nicht in Tabelle MDC15-1 oder Alter > 27 Tage und Alter < 366 Tage und Prozedur nicht in Tabelle MDC15-1 und (Aufnahmegewicht > 0 g und Aufnahmegewicht < 2500 g oder Hauptdiagnose in Tabelle MDC15-0) und Aufnahmegewicht > 0 g und Aufnahmegewicht < 2500 g

**Hauptdiagnose für MDC 15 (MDC15-0)**

A33	Tetanus neonatorum	P08.0	Übergewichtige Neugeborene
P00.0	Schädigung Fetus/Neugeborene d hypertens KH Mutter	P08.1	So für Gestationsalter zu schwere Neugeborene
P00.1	Schädig Fetus/Neugeb d Nieren- u Harnweg-KH Mutter	P08.2	Nach Termin Gebor nicht zu schwer für GestatAlter
P00.2	Schädig Fetus/Neugeb d inf/parasitäre KH Mutter	P10.0	Subdurale Blutung d Geburtsverletzung
P00.3	Schäd Fetus/Neugeb d so Kreislauf-/Atemwegs-KH Mutter	P10.1	Zerebrale Blutung d Geburtsverletzung
P00.4	Schädig Fetus/Neugeb d ErnährungsStör Mutter	P10.2	Intraventrikuläre Blutung d Geburtsverletzung
P00.5	Schädig Fetus/Neugeb d Verletz Mutter	P10.3	Subarachnoidale Blutung d Geburtsverletzung
P00.6	Schädigung Fetus/Neugeb d chirurg Eingriff b Mutter	P10.4	Tentoriumriß d Geburtsverletzung
P00.7	Schädig Fetus/Neugeb d so med Maßn b Mutter, aonkl	P10.8	So intrakran Verletz u Blut d Geburtsverletzung
P00.8	Schädigung Fetus/Neugeb d sonst Zustände Mutter	P10.9	Nnbez intrakran Verletz u Blut d Geburtsverletzung
P00.9	Schädigung Fetus/Neugeb d nnbez Zustand Mutter	P11.0	Hirnödem d Geburtsverletzung
P01.0	Schädigung Fetus/Neugeb d Zervixinsuffizienz	P11.1	Sonst nbez Hirnschädigung d Geburtsverletzung
P01.1	Schädigung Fetus/Neugeb d vorzeitigen Blasensprung	P11.2	Nnbez Hirnschädigung d Geburtsverletzung
P01.2	Schädigung Fetus/Neugeb d Oligohydramnion	P11.9	Geburtsverletzung ZNS, nnbez
P01.3	Schädigung Fetus/Neugeb d Polyhydramnion	P12.0	Kephalhämatom d Geburtsverletzung
P01.4	Schädigung Fetus/Neugeb b Extrauteringravidität	P12.1	Geburtsgeschwulst d Geburtsverletzung
P01.5	Schädigung Fetus/Neugeb b Mehrlingsschwangerschaft	P12.2	Epikranielle subaponeurotische Blutg d Geburtsverletzung
P01.6	Schädigung Fetus/Neugeb d Tod der Mutter	P12.3	Quetschwunde behaarte Kopfhaut d Geburtsverletzung
P01.7	Schädig Fetus/Neugeb d Lageanomalie vor Wehenbeginn	P12.4	Überwachungsbed Verletz behaarte Kopfhaut b Neugeb
P01.8	Schädig Fetus/Neugeb d so mütterl SchwangKomplik	P12.8	Sonst Geburtsverletzungen behaarte Kopfhaut
P01.9	Schädig Fetus/Neugeb d mütterl SchwangKomplik, nnbez	P12.9	Geburtsverletzung behaarte Kopfhaut, nnbez
P02.0	Schädigung Fetus/Neugeb d Placenta praevia	P13.1	Sonstige Geburtsverletzung Schädel
P02.1	Schädig Fetus/Neugeb d so Formen Plazentalösung/-blutg	P13.2	Geburtsverletzung Femur
P02.2	Schäd Fetus/Neugeb d so/nnbez morph/funkt Plazentaanom	P13.3	Geburtsverletzung sonstige Röhrenknochen
P02.3	Schäd Fetus/Neugeb d transplazent Transfusionssyndrom	P13.4	Klavikularfraktur d Geburtsverletzung
P02.4	Schädigung Fetus/Neugeb d Nabelschnurvorfall	P13.8	Geburtsverletzungen an sonst Teilen Skelett
P02.5	Schäd Fetus/Neugeb d so Formen Nabelschnurkompress	P13.9	Geburtsverletzung Skeletts, nnbez
P02.6	Schädig Fetus/Neugeb d so u nnbez Zustände Nabelschnur	P15.0	Geburtsverletzung Leber
P02.7	Schädigung Fetus/Neugeb d Chorioamnionitis	P15.1	Geburtsverletzung Milz
P02.8	Schädigung Fetus/Neugeb d sonst Anomalien Eihäute	P15.2	Verletzung M sternocleidomastoideus d Geburtsverletz
P02.9	Schädigung Fetus/Neugeb d Anomalie Eihäute, nnbez	P15.3	Geburtsverletzung Auge
P03.0	Schäd Fetus/Neugeb d Entbind/Extrakt Beckenendlage	P15.4	Geburtsverletzung Gesicht
P03.1	Schäd Fet/Ngb d so Lag-/Halt-/EinstAnom/Mißv Weh/E	P15.5	Geburtsverletzung äußere Genitalorgane
P03.2	Schädigung Fetus/Neugeb d Zangenentbindung	P15.6	Adiponecrosis subcut neonat d Geburtsverletzung
P03.3	Schädig Fetus/Neugeb d Entbindung m Vakuumextraktor	P15.8	Sonstige nbez Geburtsverletzungen
P03.4	Schädigung Fetus/Neugeb d Schnittentbindung	P15.9	Geburtsverletzung, nnbez
P03.5	Schädigung Fetus/Neugeb d überstürzte Geburt	P20.0	Intraut Hypoxie, erstmals vor Wehenbeginn festgestellt
P03.6	Schädigung Fetus/Neugeb d abnorm Uteruskontraktionen	P20.1	Intraut Hypoxie, erstmals währ Wehen/Entb festgestellt
P03.8	Schäd Fetus/Neugeb d so nbez Kompl b Wehen Entbindung	P20.9	Intrauterine Hypoxie, nnbez
P03.9	Schäd Fetus/Neugeb d Kompl b Wehen u Entbindung, nnbez	P22.0	Atemnotsynd [Respiratory distress synd] Neugeborenes
P04.0	Schäd Fet/Ngb d Anästh/Analg Mutter w Schw/Weh/Entb	P22.1	Transitorische Tachypnoe b Neugeborenen
P04.1	Schädigung Fetus/Neugeb d sonst Medikation b Mutter	P23.0	Angeborene Pneumonie d Viren
P04.2	Schädigung Fetus/Neugeb d Tabakkonsum Mutter	P23.1	Angeborene Pneumonie d Chlamydien
P04.3	Schädigung Fetus/Neugeb d Alkoholkonsum Mutter	P23.2	Angeborene Pneumonie d Staphylokokken
P04.4	Schädigung Fet/Ngb d Einn abh-erz AM/Drogen d Mutter	P23.3	Angeborene Pneumonie d Streptokokken, Gruppe B
P04.5	Schädigung Fet/Ngb d chem Subst m Nahrung Mutter	P23.4	Angeborene Pneumonie d Escherichia coli
P04.6	Schäd Fet/Ngb d Exposit Mutter ggü chem Subst Umwelt	P23.5	Angeborene Pneumonie d Pseudomonasarten
P04.8	Schädigung Fet/Ngb d sonst Noxen, von Mutter übertrag	P23.6	Angeborene Pneumonie d sonstige Bakterien
P04.9	Schädigung Fet/Ngb d nnbez Noxen, von Mutter übertrag	P23.8	Angeborene Pneumonie d sonstige Erreger
P05.0	Für Gestationsalter zu leichte Neugeborene	P23.9	Angeborene Pneumonie, nnbez
P05.1	Für Gestationsalter zu kleine Neugeborene	P24.1	Fruchtwasser- u Schleimaspilation d Neugeborene
P05.2	Fet Mangelernähr Neugeb oA zu leicht/klein für GestatAlter	P24.2	Blutaspiration d Neugeborene
P05.9	Intrauterine Mangelentwicklung, nnbez	P24.3	Aspiration von Milch u regurgitierter Nahrung d Neugeb
P07.00	Neugeb, GebGewicht unt 500 g	P24.8	Sonst Aspirations syndrome b Neugeborenen
P07.01	Neugeb, GebGewicht 500 b unt 750 g	P24.9	Aspirationsyndrom b Neugeborenen, nnbez
P07.02	Neugeb, GebGewicht 750 bis unt 1000 g	P25.0	Interstitielles Emphysem m Ursprung in Perinatalperiode
P07.10	Neugeb, GebGewicht 1000 bis unt 1250 g	P25.1	Pneumothorax m U in Perinatalperiode
P07.11	Neugeb, GebGewicht 1250 b unt 1500 g	P25.2	Pneumomediastinum m U in Perinatalperiode
P07.12	Neugeb, GebGewicht 1500 bis unt 2500 g	P25.3	Pneumoperikard m U in Perinatalperiode
P07.2	Neugeborenes m extremer Unreife	P25.8	So Zustände iVm interstit Emphysem m U in PerinatPer
P07.3	Sonstige vor Termin Geborene	P26.0	Tracheobronchiale Blutg m U in Perinatalperiode

P26.1	Massive Lungenblutung m U in Perinatalperiode	P54.9	Blutung b Neugeborenen, nnbez
P26.8	Sonst Lungenblutung m U in Perinatalperiode	P56.0	Hydrops fetalis d Isoimmunisierung
P26.9	Nnbez Lungenblutung m U in Perinatalperiode	P56.9	Hydrops fetalis d so u nnbez hämolytische KH
P28.0	Primäre Atelektase b Neugeborenen	P57.0	Kernikterus d Isoimmunisierung
P28.1	So u nnbez Atelektase b Neugeborenen	P57.8	Sonstiger nbez Kernikterus
P28.9	Störung Atmung b Neugeborenen, nnbez	P57.9	Kernikterus, nnbez
P29.0	Herzinsuffizienz b Neugeborenen	P58.0	Neugeborenenikterus d Quetschwunde
P29.1	Herzrhythmusstörung b Neugeborenen	P58.1	Neugeborenenikterus d Blutung
P29.2	Hypertonie b Neugeborenen	P58.2	Neugeborenenikterus d Infektion
P29.3	Persistierender Fetalkreislauf	P58.3	Neugeborenenikterus d Polyglobulie
P29.4	Transitorische Myokardischämie b Neugeborenen	P58.4	Neugeb-Ikterus d AM/Toxine, v Mutter übertr/Neugeb verab
P29.8	So kardiovaskuläre KH m U in Perinatalperiode	P58.5	Neugeborenenikterus d Verschlucken mütterliches Blut
P29.9	Kardiovaskuläre KH m U in Perinatalperiode, nnbez	P58.8	Neugeborenenikterus d sonst nbez gesteigerte Hämolyse
P36.0	Sepsis b Neugeborenen d Streptokokken, Gruppe B	P58.9	Neugeborenenikterus d gesteigerte Hämolyse, nnbez
P36.1	Sepsis b Neugeborenen d sonst u nnbez Streptokokken	P59.0	Neugeborenenikterus in Verbindung m vorzeitiger Geburt
P36.2	Sepsis b Neugeborenen d Staphylococcus aureus	P59.8	Neugeborenenikterus d sonst nbez Ursachen
P36.3	Sepsis b Neugeborenen d so u nnbez Staphylokokken	P59.9	Neugeborenenikterus, nnbez
P36.4	Sepsis b Neugeborenen d Escherichia coli	P61.1	Polyglobulie b Neugeborenen
P36.5	Sepsis b Neugeborenen d Anaerobier	P61.8	Sonst nbez hämatologische KH in Perinatalperiode
P36.8	Sonstige bakterielle Sepsis b Neugeborenen	P61.9	Hämatologische KH in Perinatalperiode, nnbez
P36.9	Bakterielle Sepsis b Neugeborenen, nnbez	P70.0	Syndrom Kind Mutter m gestationsbed DM
P37.5	Kandidose b Neugeborenen	P70.1	Syndrom Kind diabetische Mutter
P38	Omphalitis b Neugeborenen m od oh leichte Blutg	P75	Mekoniumileus bei zystischer Fibrose
P39.0	Infektiöse Mastitis b Neugeborenen	P76.0	Mekoniumpfropf-Syndrom
P39.1	Konjunkt u Dakryozystitis b Neugeborenen	P78.0	Darmperforation in Perinatalperiode
P39.2	Intraamniale Infektion Fetus, aonkl	P78.1	Sonstige Peritonitis b Neugeborenen
P39.3	Harnwegsinfektion b Neugeborenen	P78.2	Hämatemesis u Meläna b Neugeb Verschluck mütterl Blut
P39.4	Hautinfektion b Neugeborenen	P80.0	Kältesyndrom b Neugeborenen
P39.8	Sonst nbez Infektion, für Perinatalperiode spezifisch	P80.8	Sonstige Hypothermie b Neugeborenen
P39.9	Infektion, für Perinatalperiode spezifisch, nnbez	P80.9	Hypothermie b Neugeborenen, nnbez
P50.0	Fetaler Blutverlust b Insertio velamentosa [Vasa praevia]	P81.0	Umweltbedingte Hyperthermie b Neugeborenen
P50.1	Fetaler Blutverlust aus rupturierter Nabelschnur	P81.8	Sonst nbez Störung Temperaturregulation Neugeborenes
P50.2	Fetaler Blutverlust aus Plazenta	P81.9	Störung Temperaturregulation Neugeborenes, nnbez
P50.3	Blutung in and Mehrling (fetofetal)	P83.0	Sclerema neonatorum
P50.4	Blutg in Kreislauf Mutter (fetomaternal)	P83.2	Hydrops fetalis, nicht d hämolytische KH bedingt
P50.5	Fet Blutverlust durchtr Ende Nabelschnur and Mehrling	P93	Reakt/Intoxikat d AM/Drogen, an Feten/Neugeb verab
P50.8	Sonstiger fetaler Blutverlust	P94.1	Angeborene Muskelhypertonie
P50.9	Fetaler Blutverlust, nnbez	P94.8	Sonst Störung Muskeltonus b Neugeborenen
P51.0	Massive Nabelblutung b Neugeborenen	P94.9	Störung Muskeltonus b Neugeborenen, nnbez
P51.8	Sonstige Nabelblutungen b Neugeborenen	P95	Fetaltod nnbez Ursache
P51.9	Nabelblutung b Neugeborenen, nnbez	P96.0	Angeborene Niereninsuffizienz
P52.0	Intraventrik (nichttraumat) Blutg 1. Grad Fetus/Neugeb	P96.1	EntzugSympt Neugeb b Einn abh-erz AM/Drogen d Mutter
P52.1	Intraventrik (nichttraumat) Blutg 2. Grad Fetus/Neugeb	P96.2	EntzugsSympt b therapeut Anwendung v AM Neugeb
P52.2	Intraventrik (nichttraumat) Blutg 3. Grad Fetus/Neugeb	P96.3	Weite Schädelnähte b Neugeborenen
P52.3	Nnbez intraventrik (nichttraumat) Blutung Fetus/Neugeb	P96.4	SchwangAbbruch als Ursache v Zuständen Fetus/Neugeb
P52.4	Intrazerebrale (nichttraumat) Blutung Fetus/Neugeb	P96.5	Komplik b intraut Eingriff, aonkl, als Urs v Zust Fetus/Neugeb
P52.5	Subarachn Blutung (nichttraumat) Fetus/Neugeb	P96.8	Sonst nbez Zustände m Ursprung in Perinatalperiode
P52.6	Kleinhirnblutg (nichttraum)/Blutg Fossa cranii post Fet/Neub	P96.9	Zustand m Ursprung in Perinatalperiode, nnbez
P52.8	So intrakranielle (nichttraumat) Blutg Fetus/Neugeb	Z38.0	Einling, Geburt im Krankenhaus
P52.9	Intrakranielle (nichttraumat) Blutg Fetus/Neugeb, nnbez	Z38.1	Einling, Geburt außerhalb Krankenhaus
P54.0	Hämatemesis b Neugeborenen	Z38.2	Einling, Geburtsort nnbez
P54.1	Meläna b Neugeborenen	Z38.3	Zwilling, Geburt im Krankenhaus
P54.2	Rektumblutung b Neugeborenen	Z38.4	Zwilling, Geburt außerhalb Krankenhaus
P54.3	Sonst gastrointestinale Blutg b Neugeborenen	Z38.5	Zwilling, Geburtsort nnbez
P54.4	Nebennierenblutung b Neugeborenen	Z38.6	Anderer Mehrling, Geburt im Krankenhaus
P54.5	Hautblutung b Neugeborenen	Z38.7	Anderer Mehrling, Geburt außerhalb Krankenhaus
P54.6	Blutung aus Vagina b Neugeborenen	Z38.8	Anderer Mehrling, Geburtsort nnbez
P54.8	Sonstige nbez Blutungen b Neugeborenen		

### Prozedur für MDC 15 (MDC15-1)

33.50↔	Lungentransplantation, n.n.bez.	37.51.00↔	Herztransplantation, n.n.bez.
33.51↔	Einseitige Lungentransplantation	37.51.10↔	Herztransplantation
33.52↔	Beidseitige Lungentransplantation	37.51.20↔	Herz-Retransplantation während desselben stationären Aufenthaltes
33.53↔	Lungen-Retransplantation während desselben stationären Aufenthaltes	37.51.99↔	Herztransplantation, sonstige
33.6x.00↔	Kombinierte Herz-Lungentransplantation, n.n.bez.	41.00.00↔	Transplantation von Knochenmark Stammzellen n.n.bez.
33.6x.10↔	Kombinierte Herz-Lungen-Retransplantation während desselben stationären Aufenthaltes	41.00.05↔	Transplantation von Knochenmarkstammzellen, Fremdbezug
33.6x.99↔	Kombinierte Herz-Lungentransplantation, sonstige	41.00.09↔	Sonstige Transplantation von Knochenmark Stammzellen

41.00.11↔	Transplantation von Knochenmark Stammzellen, Stammzellboost nach erfolgter Transplantation von hämatopoetischen Stammzellen, ohne In-vitro-Aufbereitung	41.05.41↔	Allogene periphere hämatopoetische Stammzellen, nicht HLA-identisch, Fremdbezug
41.00.18↔	Transplantation von Knochenmark Stammzellen, Stammzellboost nach erfolgter Transplantation von hämatopoetischen Stammzellen, nach In-vitro-Aufbereitung	41.05.51↔	Allogene periphere hämatopoetische Stammzellen, HLA-identisch, Fremdbezug
41.01.01↔	Transplantation von Knochenmark Stammzellen, autolog, ohne In-vitro-Aufbereitung	41.06.00↔	Nabelschnurblut-Stammzell-Transplantation, n.n.bez.
41.02.11↔	Transplantation von Knochenmark Stammzellen, allogene, nicht-HLA-identisch, nach In-vitro-Aufbereitung bei Differenz in 1 Antigen, verwandter Spender	41.06.01↔	Transfusion von Nabelschnurblutstammzellen allogene unverwandt
41.02.12↔	Transplantation von Knochenmark Stammzellen, allogene, nicht-HLA-identisch, nach In-vitro-Aufbereitung bei Differenz in 2-3 Antigenen (haploident), verwandter Spender	41.06.02↔	Transfusion von Nabelschnurblutstammzellen autogene
41.02.21↔	Transplantation von Knochenmark Stammzellen, allogene, nicht-HLA-identisch, nach in-vitro Aufbereitung, nicht-verwandter Spender	41.06.03↔	Transfusion von Nabelschnurblutstammzellen allogene verwandt
41.02.31↔	Transplantation von Knochenmark Stammzellen, allogene, HLA-identisch, nach In-vitro-Aufbereitung, verwandter Spender	41.06.04↔	Transfusion von Nabelschnurblutstammzellen, allogene, Fremdbezug
41.02.41↔	Transplantation von Knochenmark Stammzellen, allogene, HLA-identisch, nach In-vitro-Aufbereitung, nicht-verwandter Spender	41.07.01↔	Autologe hämatopoetische Stammzelltransplantation, nach in-vitro-Aufbereitung
41.03.01↔	Transplantation von Knochenmark Stammzellen, allogene, nicht-HLA-identisch, ohne In-vitro-Aufbereitung, verwandter Spender	41.08.01↔	Allogene hämatopoetische Stammzelltransplantation, nicht-HLA-identisch, nach in-vitro-Aufbereitung bei Differenz in 1 Antigen, verwandter Spender
41.03.11↔	Transplantation von Knochenmark Stammzellen, allogene, nicht-HLA-identisch, ohne In-vitro-Aufbereitung, nicht-verwandter Spender	41.08.02↔	Allogene hämatopoetische Stammzelltransplantation, nicht-HLA-identisch, nach in-vitro-Aufbereitung bei Differenz in 2-3 Antigenen, verwandter Spender
41.03.21↔	Transplantation von Knochenmark Stammzellen, allogene, HLA-identisch, ohne In-vitro-Aufbereitung, verwandter Spender	41.08.11↔	Allogene hämatopoetische Stammzelltransplantation, nicht-HLA-identisch, nach in-vitro-Aufbereitung, nicht-verwandter Spender
41.03.31↔	Transplantation von Knochenmark Stammzellen, allogene, HLA-identisch, ohne In-vitro-Aufbereitung, nicht-verwandter Spender	41.08.21↔	Allogene hämatopoetische Stammzelltransplantation, HLA-identisch, nach in-vitro-Aufbereitung, verwandter Spender
41.04.01↔	Autologe hämatopoetische Stammzelltransplantation, ohne in-vitro-Aufbereitung	41.08.31↔	Allogene hämatopoetische Stammzelltransplantation, HLA-identisch, nach in-vitro-Aufbereitung, nicht-verwandter Spender
41.05.01↔	Allogene hämatopoetische Stammzelltransplantation, nicht-HLA-identisch, ohne in-vitro Aufbereitung, verwandter Spender	41.09.01↔	Transplantation von Knochenmark Stammzellen, autolog, nach In-vitro-Aufbereitung
41.05.11↔	Allogene hämatopoetische Stammzelltransplantation, nicht-HLA-identisch, ohne in-vitro Aufbereitung, nicht-verwandter Spender	50.51.00↔	Auxiliäre Lebertransplantation, n.n.bez.
41.05.21↔	Allogene hämatopoetische Stammzelltransplantation, HLA-identisch, ohne in-vitro Aufbereitung, verwandter Spender	50.51.10↔	Auxiliäre Leber-Retransplantation während desselben stationären Aufenthaltes
41.05.31↔	Allogene hämatopoetische Stammzelltransplantation, HLA-identisch, ohne in-vitro-Aufbereitung, nicht-verwandter Spender	50.51.99↔	Auxiliäre Lebertransplantation, sonstige
		50.59.00↔	Sonstige Lebertransplantation, n.n.bez.
		50.59.10↔	Lebertransplantation, gesamtes Organ
		50.59.11↔	Lebertransplantation, Split-Leber
		50.59.20↔	Leber-Retransplantation, gesamtes Organ, während desselben stationären Aufenthaltes
		50.59.21↔	Leber-Retransplantation, Split-Leber, während desselben stationären Aufenthaltes
		50.59.99↔	Sonstige Lebertransplantation, sonstige

**ADRG P02****Kardiothorakale oder Gefäßeingriffe bei Neugeborenen**

Prozedur in Tabelle P02-1

**DRG P02A****Kardiothorakale oder Gefäßeingriffe bei Neugeborenen mit Beatmung > 95 Stunden**

Dauer der maschinellen Beatmung &gt; 95 Stunden

**DRG P02B****Kardiothorakale oder Gefäßeingriffe bei Neugeborenen ohne Beatmung > 95 Stunden****Prozedur P02-1**

35.00↔	Valvulotomie am geschlossenen Herzen, Klappe nicht bezeichnet	35.11.20↔	Rekonstruktion der Aortenklappe am offenen Herzen, ohne Ersatz, bei kongenitalen Klappenanomalien des Herzens
35.01↔	Valvulotomie am geschlossenen Herzen, Aortenklappe	35.11.99↔	Valvuloplastik der Aortenklappe am offenen Herzen, ohne Ersatz, sonstige
35.02↔	Valvulotomie am geschlossenen Herzen, Mitralklappe	35.12.00↔	Valvuloplastik der Mitralklappe am offenen Herzen, ohne Ersatz, n.n.bez.
35.03↔	Valvulotomie am geschlossenen Herzen, Pulmonalklappe	35.12.10↔	Valvulotomie der Mitralklappe am offenen Herzen
35.04↔	Valvulotomie am geschlossenen Herzen, Trikuspidalklappe	35.12.11↔	Segelrekonstruktion der Mitralklappe am offenen Herzen
35.10↔	Valvuloplastik am offenen Herzen, ohne Ersatz, Klappe nicht bezeichnet	35.12.20↔	Rekonstruktion der Mitralklappe am offenen Herzen, ohne Ersatz, bei kongenitalen Klappenanomalien des Herzens
35.11.00↔	Valvuloplastik der Aortenklappe am offenen Herzen, ohne Ersatz, n.n.bez.	35.12.99↔	Valvuloplastik der Mitralklappe am offenen Herzen, ohne Ersatz, sonstige
35.11.10↔	Valvulotomie der Aortenklappe am offenen Herzen	35.13.00↔	Valvuloplastik der Pulmonalklappe am offenen Herzen, ohne Ersatz, n.n.bez.
35.11.11↔	Klappenerhaltender Ersatz der Aortenwurzel (Tirone David Operation)		

35.13.10↔	Valvulotomie der Pulmonalklappe am offenen Herzen	35.33.39↔	Anuloplastik der Trikuspidalklappe, sonstige
35.13.20↔	Rekonstruktion der Pulmonalklappe am offenen Herzen, ohne Ersatz, bei kongenitalen Klappenanomalien des Herzens	35.33.40↔	Anuloplastik der Aortenklappe, n.n.bez.
35.13.99↔	Valvuloplastik der Pulmonalklappe am offenen Herzen, ohne Ersatz, sonstige	35.33.41↔	Anuloplastik der Aortenklappe, offen
35.14.00↔	Valvuloplastik der Trikuspidalklappe am offenen Herzen, ohne Ersatz, n.n.bez.	35.33.49↔	Anuloplastik der Aortenklappe, sonstige
35.14.10↔	Valvulotomie der Trikuspidalklappe am offenen Herzen	35.33.99↔	Anuloplastik, sonstige
35.14.11↔	Segelrekonstruktion der Trikuspidalklappe am offenen Herzen	35.34↔	Infundibulektomie
35.14.20↔	Rekonstruktion der Trikuspidalklappe am offenen Herzen, ohne Ersatz, bei kongenitalen Klappenanomalien des Herzens	35.35.00↔	Operationen an den Trabeculae carneae cordis, n.n.bez.
35.14.99↔	Valvuloplastik der Trikuspidalklappe am offenen Herzen, ohne Ersatz, sonstige	35.35.10↔	Subvalvuläre fibröse oder muskuläre Resektion an der Aortenklappe
35.19.00↔	Valvuloplastik am offenen Herzen, ohne Ersatz, sonstige Klappe, n.n.bez.	35.35.99↔	Operationen an den Trabeculae carneae cordis, sonstige
35.19.10↔	Rekonstruktion einer AV-Klappe am offenen Herzen, ohne Ersatz, bei kongenitalen Klappenanomalien des Herzens	35.39.00↔	Operationen an anderen an die Herzklappen angrenzende Strukturen, n.n.bez.
35.19.11↔	Rekonstruktion einer Truncusklappe am offenen Herzen, ohne Ersatz, bei kongenitalen Klappenanomalien des Herzens	35.39.10↔	Supravalvuläre Resektion, Herzklappe, n.n.bez.
35.19.99↔	Valvuloplastik am offenen Herzen, ohne Ersatz, sonstige Klappe, sonstige	35.39.11↔	Supravalvuläre Resektion, Aortenklappe
35.20↔	Herzklappenersatz, Klappe nicht bezeichnet	35.39.12↔	Supravalvuläre Resektion, Pulmonalklappe
35.21.00↔	Aortenklappenersatz mit Graft, n.n.bez.	35.39.19↔	Supravalvuläre Resektion, sonstige Herzklappe
35.21.10↔	Aortenklappenersatz mit Graft, Bioprothese	35.39.99↔	Operationen an anderen an die Herzklappen angrenzende Strukturen, sonstige
35.21.11↔	Aortenklappenersatz mit Graft, selbstexpandierende Bioprothese, nahtfrei, offen chirurgisch	35.41.00↔	Vergrosserung eines bestehenden Vorhofseptumdefekts, n.n.bez.
35.21.20↔	Implantation einer klappentragenden Gefässprothese, biologische Aortenklappe	35.41.10↔	Vergrosserung eines bestehenden Vorhofseptumdefekts, offene Technik
35.21.99↔	Aortenklappenersatz mit Graft, sonstige	35.41.20↔	Vergrosserung eines bestehenden Vorhofseptumdefekts, geschlossene Technik
35.22.00↔	Sonstiger Aortenklappenersatz, n.n.bez.	35.41.99↔	Vergrosserung eines bestehenden Vorhofseptumdefekts, sonstige
35.22.10↔	Minimal-invasive Implantation einer Aortenklappe, n.n.bez.	35.42.00↔	Bildung von Herzseptumdefekten, n.n.bez.
35.22.11↔	Minimal-invasive Implantation einer Aortenklappe, transapikal	35.42.10↔	Bildung von Herzseptumdefekten, offene Technik
35.22.19↔	Minimal-invasive Implantation einer Aortenklappe, sonstige	35.42.20↔	Bildung von Herzseptumdefekten, geschlossene Technik
35.22.20↔	Aortenklappenersatz durch Autotransplantation [Ross-Operation]	35.42.99↔	Bildung von Herzseptumdefekten, sonstige
35.22.21↔	Offener Ersatz einer mechanischen Aortenklappenprothese	35.43.00↔	Vergrosserung eines bestehenden Ventrikelseptumdefekts, n.n.bez.
35.22.30↔	Implantation einer klappentragenden Gefässprothese, mechanische Aortenklappe	35.43.10↔	Vergrosserung eines bestehenden Ventrikelseptumdefekts, offene Technik
35.22.99↔	Sonstiger Aortenklappenersatz, sonstige	35.43.20↔	Vergrosserung eines bestehenden Ventrikelseptumdefekts, geschlossene Technik
35.23↔	Mitralklappenersatz mit Graft	35.43.99↔	Vergrosserung eines bestehenden Ventrikelseptumdefekts, sonstige
35.24↔	Sonstiger Mitralklappenersatz	35.50↔	Korrektur von nicht näher bezeichnetem Herzseptumdefekt mit Prothese
35.25.00↔	Pulmonalklappenersatz mit Graft, n.n.bez.	35.51↔	Korrektur eines Vorhofseptumdefekts mit Prothese, offene Technik
35.25.10↔	Pulmonalklappenersatz mit Graft, Bioprothese	35.53↔	Korrektur eines Ventrikelseptumdefekts mit Prothese, offener Zugang
35.25.20↔	Implantation einer klappentragenden Gefässprothese, biologische Pulmonalklappe	35.54↔	Korrektur von Endokardkissendefekten (AV-Kanal) mit Prothese
35.25.99↔	Pulmonalklappenersatz mit Graft, sonstige	35.55↔	Korrektur eines Ventrikelseptumdefekts mit Prothese, geschlossen
35.26.00↔	Sonstiger Pulmonalklappenersatz, n.n.bez.	35.60↔	Korrektur eines nicht bezeichneten Herzseptumdefekts mit Bio-Graft
35.26.10↔	Minimal-invasive Implantation einer Pulmonalklappe, n.n.bez.	35.61↔	Korrektur eines Vorhofseptumdefekts mit Bio-Graft
35.26.19↔	Minimal-invasive Implantation einer Pulmonalklappe, sonstige	35.62↔	Korrektur eines Ventrikelseptumdefekts mit Bio-Graft
35.26.20↔	Implantation einer klappentragenden Gefässprothese, mechanische Pulmonalklappe	35.63↔	Korrektur von Endokardkissendefekten (AV-Kanal) mit Bio-Graft
35.26.99↔	Sonstiger Pulmonalklappenersatz, sonstige	35.70↔	Sonstige nicht näher bezeichnete Korrektur von nicht näher bezeichneten Herzseptumdefekten
35.27↔	Trikuspidalklappenersatz mit Graft	35.71↔	Sonstige nicht näher bezeichnete Korrektur eines Vorhofseptumdefekts
35.28↔	Sonstiger Trikuspidalklappenersatz	35.72.00↔	Korrektur eines Ventrikelseptumdefekts, n.n.bez.
35.29.00↔	Herzklappenersatz, sonstige Klappe, n.n.bez.	35.72.10↔	Verschluss eines erworbenen Ventrikelseptumdefekts
35.29.10↔	Ersatz der AV-Klappe bei kongenitalen Klappenanomalien des Herzens	35.72.99↔	Korrektur eines Ventrikelseptumdefekts, sonstige
35.29.20↔	Ersatz der Truncus-Klappe bei kongenitalen Klappenanomalien des Herzens	35.73↔	Sonstige und nicht näher bezeichnete Korrektur von Endokardkissendefekten (AV-Kanal)
35.29.99↔	Herzklappenersatz, sonstige Klappe, sonstige	35.81↔	Totalkorrektur einer Fallot-Tetralogie
35.31↔	Papillarmuskeloperation	35.82↔	Totalkorrektur von total falsch mündenden Pulmonalvenen
35.32↔	Sehnenfaden-Operation	35.83↔	Totale Rekonstruktion des Truncus arteriosus
35.33.00↔	Anuloplastik, n.n.bez.	35.84↔	Totalkorrektur der Transposition der grossen Gefässe, nicht andernorts klassifiziert
35.33.10↔	Anuloplastik der Mitralklappe, n.n.bez.	35.85↔	Norwood-Typ-I-Operation
35.33.11↔	Anuloplastik der Mitralklappe, offen	35.91↔	Interatriale Transposition des venösen Rückflusses
35.33.19↔	Anuloplastik der Mitralklappe, sonstige	35.92↔	Erzeugen eines Conduits zwischen rechtem Ventrikel und Pulmonalarterie
35.33.20↔	Anuloplastik der Pulmonalklappe, n.n.bez.	35.93↔	Erzeugen eines Conduits zwischen linkem Ventrikel und Aorta
35.33.21↔	Anuloplastik der Pulmonalklappe, offen	35.94↔	Erzeugen eines Conduits zwischen Vorhof und Pulmonalarterie
35.33.29↔	Anuloplastik der Pulmonalklappe, sonstige		
35.33.30↔	Anuloplastik der Trikuspidalklappe, n.n.bez.		
35.33.31↔	Anuloplastik der Trikuspidalklappe, offen		

35.95.00↔	Revision einer Korrekturoperation am Herzen, n.n.bez.	36.11.32↔	Einfacher (aorto)koronarer Bypass, minimalinvasiv, mit autogener Arterie, A. mamma interna (A. thoracica interna)
35.95.10↔	Prothesenrefixation eines Herzklappenersatzes, n.n.bez.	36.11.33↔	Einfacher (aorto)koronarer Bypass, minimalinvasiv, mit autogener Arterie, freies A. mamma interna (A. thoracica interna) Transplantat (IMA-Transplantat)
35.95.11↔	Prothesenrefixation eines Aortenklappenersatzes	36.11.34↔	Einfacher (aorto)koronarer Bypass, minimalinvasiv, mit autogener Arterie, A. abdominalis
35.95.12↔	Prothesenrefixation eines Mitralklappenersatzes	36.11.35↔	Einfacher (aorto)koronarer Bypass, minimalinvasiv, mit autogener Arterie, sonstige Arterie
35.95.13↔	Prothesenrefixation eines Pulmonalklappenersatzes	36.11.36↔	Einfacher (aorto)koronarer Bypass, minimalinvasiv, mit autogener Vene, ohne externes Stabilisierungsnetz
35.95.14↔	Prothesenrefixation eines Trikuspidalklappenersatzes	36.11.37↔	Einfacher (aorto)koronarer Bypass, minimalinvasiv, mit autogener Vene, mit externem Stabilisierungsnetz
35.95.19↔	Prothesenrefixation eines Herzklappenersatzes, sonstige	36.11.38↔	Einfacher (aorto)koronarer Bypass, minimalinvasiv, mit Xenotransplantat
35.95.99↔	Revision einer Korrekturoperation am Herzen, sonstige	36.11.3a↔	Einfacher (aorto)koronarer Bypass, minimalinvasiv, mit Gefäßprothese
35.98.00↔	Sonstige Operationen an Herzsepten, n.n.bez.	36.11.99↔	Einfacher (aorto)koronarer Bypass, nach Technik und Material, sonstige
35.98.10↔	Perkutan-transluminaler Verschluss eines Vorhofseptumdefekts, n.n.bez.	36.12.00↔	Zweifacher (aorto)koronarer Bypass, nach Technik und Material, n.n.bez.
35.98.11↔	Perkutan-transluminaler Verschluss eines Vorhofseptumdefekts (ein Verschlussdevice)	36.12.21↔	Zweifacher (aorto)koronarer Bypass, offen chirurgisch (Thorakotomie, Minithorakotomie, Sternotomie), mit autogener Arterie, A. radialis
35.98.12↔	Perkutan-transluminaler Verschluss eines Vorhofseptumdefekts (mehr als ein Verschlussdevice)	36.12.22↔	Zweifacher (aorto)koronarer Bypass, offen chirurgisch (Thorakotomie, Minithorakotomie, Sternotomie), mit autogener Arterie, A. mamma interna (A. thoracica interna)
35.98.19↔	Perkutan-transluminaler Verschluss eines Vorhofseptumdefekts, sonstige	36.12.23↔	Zweifacher (aorto)koronarer Bypass, offen chirurgisch (Thorakotomie, Minithorakotomie, Sternotomie), mit autogener Arterie, freies A. mamma interna (A. thoracica interna) Transplantat (IMA-Transplantat)
35.98.30↔	Perkutan-transluminaler Verschluss eines Ventrikelseptumdefekts	36.12.24↔	Zweifacher (aorto)koronarer Bypass, offen chirurgisch (Thorakotomie, Minithorakotomie, Sternotomie), mit autogener Arterie, A. abdominalis
35.98.99↔	Sonstige Operationen an Herzsepten, sonstige	36.12.25↔	Zweifacher (aorto)koronarer Bypass, offen chirurgisch (Thorakotomie, Minithorakotomie, Sternotomie), mit autogener Arterie, sonstige Arterie
35.99.00↔	Sonstige Operationen an Herzklappen, n.n.bez.	36.12.26↔	Zweifacher (aorto)koronarer Bypass, offen chirurgisch (Thorakotomie, Minithorakotomie, Sternotomie), mit autogener Vene, ohne externes Stabilisierungsnetz
35.99.10↔	Sonstige Operationen bei kongenitalen Klappenanomalien des Herzens, n.n.bez.	36.12.27↔	Zweifacher (aorto)koronarer Bypass, offen chirurgisch (Thorakotomie, Minithorakotomie, Sternotomie), mit autogener Vene, mit externem Stabilisierungsnetz
35.99.11↔	Sonstige Operationen bei kongenitalen Klappenanomalien des Herzens, Aortenklappe	36.12.28↔	Zweifacher (aorto)koronarer Bypass, offen chirurgisch (Thorakotomie, Minithorakotomie, Sternotomie), mit Xenotransplantat
35.99.12↔	Sonstige Operationen bei kongenitalen Klappenanomalien des Herzens, Mitralklappe	36.12.2a↔	Zweifacher (aorto)koronarer Bypass, offen chirurgisch (Thorakotomie, Minithorakotomie, Sternotomie), mit Gefäßprothese
35.99.13↔	Sonstige Operationen bei kongenitalen Klappenanomalien des Herzens, Pulmonalklappe	36.12.31↔	Zweifacher (aorto)koronarer Bypass, minimalinvasiv, mit autogener Arterie, A. radialis
35.99.14↔	Sonstige Operationen bei kongenitalen Klappenanomalien des Herzens, Trikuspidalklappe	36.12.32↔	Zweifacher (aorto)koronarer Bypass, minimalinvasiv, mit autogener Arterie, A. mamma interna (A. thoracica interna)
35.99.15↔	Sonstige Operationen bei kongenitalen Klappenanomalien des Herzens, AV- oder Truncusklappe	36.12.33↔	Zweifacher (aorto)koronarer Bypass, minimalinvasiv, mit autogener Arterie, freies A. mamma interna (A. thoracica interna) Transplantat (IMA-Transplantat)
35.99.19↔	Sonstige Operationen bei kongenitalen Klappenanomalien des Herzens, sonstige Klappe	36.12.34↔	Zweifacher (aorto)koronarer Bypass, minimalinvasiv, mit autogener Arterie, A. abdominalis
35.99.20↔	Sonstige Operationen an Herzklappen, minimal-invasiv	36.12.35↔	Zweifacher (aorto)koronarer Bypass, minimalinvasiv, mit autogener Arterie, sonstige Arterie
35.99.99↔	Sonstige Operationen an Herzklappen, sonstige	36.12.36↔	Zweifacher (aorto)koronarer Bypass, minimalinvasiv, mit autogener Vene, ohne externes Stabilisierungsnetz
36.03↔	Koronarangioplastik am offenen Thorax	36.12.37↔	Zweifacher (aorto)koronarer Bypass, minimalinvasiv, mit autogener Vene, mit externem Stabilisierungsnetz
36.09↔	Sonstige Koronararterien-Desobliteration	36.12.38↔	Zweifacher (aorto)koronarer Bypass, minimalinvasiv, mit Xenotransplantat
36.10↔	Aortokoronarer Bypass zur Myokard-Revaskularisation, n.n.bez.	36.12.3a↔	Zweifacher (aorto)koronarer Bypass, minimalinvasiv, mit Gefäßprothese
36.11.00↔	Einfacher (aorto)koronarer Bypass, nach Technik und Material, n.n.bez.	36.12.99↔	Zweifacher (Aorto)koronarer Bypass, nach Material und Technik, sonstige
36.11.21↔	Einfacher (aorto)koronarer Bypass, offen chirurgisch (Thorakotomie, Minithorakotomie, Sternotomie), mit autogener Arterie, A. radialis	36.13.00↔	Dreifacher (aorto)koronarer Bypass, nach Technik und Material, n.n.bez.
36.11.22↔	Einfacher (aorto)koronarer Bypass, offen chirurgisch (Thorakotomie, Minithorakotomie, Sternotomie), mit autogener Arterie, A. mamma interna (A. thoracica interna)		
36.11.23↔	Einfacher (aorto)koronarer Bypass, offen chirurgisch (Thorakotomie, Minithorakotomie, Sternotomie), mit autogener Arterie, freies A. mamma interna (A. thoracica interna) Transplantat (IMA-Transplantat)		
36.11.24↔	Einfacher (aorto)koronarer Bypass, offen chirurgisch (Thorakotomie, Minithorakotomie, Sternotomie), mit autogener Arterie, A. abdominalis		
36.11.25↔	Einfacher (aorto)koronarer Bypass, offen chirurgisch (Thorakotomie, Minithorakotomie, Sternotomie), mit autogener Arterie, sonstige Arterie		
36.11.26↔	Einfacher (aorto)koronarer Bypass, offen chirurgisch (Thorakotomie, Minithorakotomie, Sternotomie), mit autogener Vene, ohne externes Stabilisierungsnetz		
36.11.27↔	Einfacher (aorto)koronarer Bypass, offen chirurgisch (Thorakotomie, Minithorakotomie, Sternotomie), mit autogener Vene, mit externem Stabilisierungsnetz		
36.11.28↔	Einfacher (aorto)koronarer Bypass, offen chirurgisch (Thorakotomie, Minithorakotomie, Sternotomie), mit Xenotransplantat		
36.11.2a↔	Einfacher (aorto)koronarer Bypass, offen chirurgisch (Thorakotomie, Minithorakotomie, Sternotomie), mit Gefäßprothese		
36.11.31↔	Einfacher (aorto)koronarer Bypass, minimalinvasiv, mit autogener Arterie, A. radialis		

36.13.21↔	Dreifacher (aorto)koronarer Bypass, offen chirurgisch (Thorakotomie, Minithorakotomie, Sternotomie), mit autogener Arterie, A. radialis	36.18.18↔	Vierfacher (aorto)koronarer Bypass, offen chirurgisch (Thorakotomie, Minithorakotomie, Sternotomie), mit Xenotransplantat
36.13.22↔	Dreifacher (aorto)koronarer Bypass, offen chirurgisch (Thorakotomie, Minithorakotomie, Sternotomie), mit autogener Arterie, A. mammaria interna (A. thoracica interna)	36.18.1a↔	Vierfacher (aorto)koronarer Bypass, offen chirurgisch (Thorakotomie, Minithorakotomie, Sternotomie), mit Gefäßprothese
36.13.23↔	Dreifacher (aorto)koronarer Bypass, offen chirurgisch (Thorakotomie, Minithorakotomie, Sternotomie), mit autogener Arterie, freies A. mammaria interna (A. thoracica interna) Transplantat (IMA-Transplantat)	36.18.21↔	Vierfacher (aorto)koronarer Bypass, minimalinvasiv, mit autogener Arterie, A. radialis
36.13.24↔	Dreifacher (aorto)koronarer Bypass, offen chirurgisch (Thorakotomie, Minithorakotomie, Sternotomie), mit autogener Arterie, A. abdominalis	36.18.22↔	Vierfacher (aorto)koronarer Bypass, minimalinvasiv, mit autogener Arterie, A. mammaria interna (A. thoracica interna)
36.13.25↔	Dreifacher (aorto)koronarer Bypass, offen chirurgisch (Thorakotomie, Minithorakotomie, Sternotomie), mit autogener Arterie, sonstige Arterie	36.18.23↔	Vierfacher (aorto)koronarer Bypass, minimalinvasiv, mit autogener Arterie, freies A. mammaria interna (A. thoracica interna) Transplantat (IMA-Transplantat)
36.13.26↔	Dreifacher (aorto)koronarer Bypass, offen chirurgisch (Thorakotomie, Minithorakotomie, Sternotomie), mit autogener Vene, ohne externes Stabilisierungsnetz	36.18.24↔	Vierfacher (aorto)koronarer Bypass, minimalinvasiv, mit autogener Arterie, A. abdominalis
36.13.27↔	Dreifacher (aorto)koronarer Bypass, offen chirurgisch (Thorakotomie, Minithorakotomie, Sternotomie), mit autogener Vene, mit externem Stabilisierungsnetz	36.18.25↔	Vierfacher (aorto)koronarer Bypass, minimalinvasiv, mit autogener Arterie, sonstige Arterie
36.13.28↔	Dreifacher (aorto)koronarer Bypass, offen chirurgisch (Thorakotomie, Minithorakotomie, Sternotomie), mit Xenotransplantat	36.18.26↔	Vierfacher (aorto)koronarer Bypass, minimalinvasiv, mit autogener Vene, ohne externes Stabilisierungsnetz
36.13.2a↔	Dreifacher (aorto)koronarer Bypass, offen chirurgisch (Thorakotomie, Minithorakotomie, Sternotomie), mit Gefäßprothese	36.18.27↔	Vierfacher (aorto)koronarer Bypass, minimalinvasiv, mit autogener Vene, mit externem Stabilisierungsnetz
36.13.31↔	Dreifacher (aorto)koronarer Bypass, minimalinvasiv, mit autogener Arterie, A. radialis	36.18.28↔	Vierfacher (aorto)koronarer Bypass, minimalinvasiv, mit Xenotransplantat
36.13.32↔	Dreifacher (aorto)koronarer Bypass, minimalinvasiv, mit autogener Arterie, A. mammaria interna (A. thoracica interna)	36.18.2a↔	Vierfacher (aorto)koronarer Bypass, minimalinvasiv, mit Gefäßprothese
36.13.33↔	Dreifacher (aorto)koronarer Bypass, minimalinvasiv, mit autogener Arterie, freies A. mammaria interna (A. thoracica interna) Transplantat (IMA-Transplantat)	36.18.99↔	Vierfacher (aorto)koronarer Bypass, nach Technik und Material, sonstige
36.13.34↔	Dreifacher (aorto)koronarer Bypass, minimalinvasiv, mit autogener Arterie, A. abdominalis	36.19↔	Sonstige Bypass-Anastomose zur Myokard Revaskularisation
36.13.35↔	Dreifacher (aorto)koronarer Bypass, minimalinvasiv, mit autogener Arterie, sonstige Arterie	36.1a.00↔	Fünffacher (aorto)koronarer Bypass, nach Technik und Material, n.n.bez.
36.13.36↔	Dreifacher (aorto)koronarer Bypass, minimalinvasiv, mit autogener Vene, ohne externes Stabilisierungsnetz	36.1a.11↔	Fünffacher (aorto)koronarer Bypass, offen chirurgisch (Thorakotomie, Minithorakotomie, Sternotomie), mit autogener Arterie, A. radialis
36.13.37↔	Dreifacher (aorto)koronarer Bypass, minimalinvasiv, mit autogener Vene, mit externem Stabilisierungsnetz	36.1a.12↔	Fünffacher (aorto)koronarer Bypass, offen chirurgisch (Thorakotomie, Minithorakotomie, Sternotomie), mit autogener Arterie, A. mammaria interna (A. thoracica interna)
36.13.38↔	Dreifacher (aorto)koronarer Bypass, minimalinvasiv, mit Xenotransplantat	36.1a.13↔	Fünffacher (aorto)koronarer Bypass, offen chirurgisch (Thorakotomie, Minithorakotomie, Sternotomie), mit autogener Arterie, freies A. mammaria interna (A. thoracica interna) Transplantat (IMA-Transplantat)
36.13.3a↔	Dreifacher (aorto)koronarer Bypass, minimalinvasiv, mit Gefäßprothese	36.1a.14↔	Fünffacher (aorto)koronarer Bypass, offen chirurgisch (Thorakotomie, Minithorakotomie, Sternotomie), mit autogener Arterie, A. abdominalis
36.13.99↔	Dreifacher (aorto)koronarer Bypass, nach Technik und Material, sonstige	36.1a.15↔	Fünffacher (aorto)koronarer Bypass, offen chirurgisch (Thorakotomie, Minithorakotomie, Sternotomie), mit autogener Arterie, sonstige Arterie
36.18.00↔	Vierfacher (aorto)koronarer Bypass, nach Technik und Material, n.n.bez.	36.1a.16↔	Fünffacher (aorto)koronarer Bypass, offen chirurgisch (Thorakotomie, Minithorakotomie, Sternotomie), mit autogener Vene, ohne externes Stabilisierungsnetz
36.18.11↔	Vierfacher (aorto)koronarer Bypass, offen chirurgisch (Thorakotomie, Minithorakotomie, Sternotomie), mit autogener Arterie, A. radialis	36.1a.17↔	Fünffacher (aorto)koronarer Bypass, offen chirurgisch (Thorakotomie, Minithorakotomie, Sternotomie), mit autogener Vene, mit externem Stabilisierungsnetz
36.18.12↔	Vierfacher (aorto)koronarer Bypass, offen chirurgisch (Thorakotomie, Minithorakotomie, Sternotomie), mit autogener Arterie, A. mammaria interna (A. thoracica interna)	36.1a.18↔	Fünffacher (aorto)koronarer Bypass, offen chirurgisch (Thorakotomie, Minithorakotomie, Sternotomie), mit Xenotransplantat
36.18.13↔	Vierfacher (aorto)koronarer Bypass, offen chirurgisch (Thorakotomie, Minithorakotomie, Sternotomie), mit autogener Arterie, freies A. mammaria interna (A. thoracica interna) Transplantat (IMA-Transplantat)	36.1a.1a↔	Fünffacher (aorto)koronarer Bypass, offen chirurgisch (Thorakotomie, Minithorakotomie, Sternotomie), mit Gefäßprothese
36.18.14↔	Vierfacher (aorto)koronarer Bypass, offen chirurgisch (Thorakotomie, Minithorakotomie, Sternotomie), mit autogener Arterie, A. abdominalis	36.1a.21↔	Fünffacher (aorto)koronarer Bypass, minimalinvasiv, mit autogener Arterie, A. radialis
36.18.15↔	Vierfacher (aorto)koronarer Bypass, offen chirurgisch (Thorakotomie, Minithorakotomie, Sternotomie), mit autogener Arterie, sonstige Arterie	36.1a.22↔	Fünffacher (aorto)koronarer Bypass, minimalinvasiv, mit autogener Arterie, A. mammaria interna (A. thoracica interna)
36.18.16↔	Vierfacher (aorto)koronarer Bypass, offen chirurgisch (Thorakotomie, Minithorakotomie, Sternotomie), mit autogener Vene, ohne externes Stabilisierungsnetz	36.1a.23↔	Fünffacher (aorto)koronarer Bypass, minimalinvasiv, mit autogener Arterie, freies A. mammaria interna (A. thoracica interna) Transplantat (IMA-Transplantat)
36.18.17↔	Vierfacher (aorto)koronarer Bypass, offen chirurgisch (Thorakotomie, Minithorakotomie, Sternotomie), mit autogener Vene, mit externem Stabilisierungsnetz	36.1a.24↔	Fünffacher (aorto)koronarer Bypass, minimalinvasiv, mit autogener Arterie, A. abdominalis
		36.1a.25↔	Fünffacher (aorto)koronarer Bypass, minimalinvasiv, mit autogener Arterie, sonstige Arterie
		36.1a.26↔	Fünffacher (aorto)koronarer Bypass, minimalinvasiv, mit autogener Vene, ohne externes Stabilisierungsnetz
		36.1a.27↔	Fünffacher (aorto)koronarer Bypass, minimalinvasiv, mit autogener Vene, mit externem Stabilisierungsnetz

36.1a.28↔	Fünffacher (aorto)koronarer Bypass, minimalinvasiv, mit Xenotransplantat	36.99.11↔	Intrakoronare Stammzelltherapie ohne Anreicherung von Stammzellfraktionen oder kultureller Vermehrung
36.1a.2a↔	Fünffacher (aorto)koronarer Bypass, minimalinvasiv, mit Gefäßprothese	36.99.12↔	Intrakoronare Stammzelltherapie mit Anreicherung von Stammzellfraktionen oder kultureller Vermehrung
36.1a.99↔	Fünffacher (aorto)koronarer Bypass, sonstige	36.99.19↔	Intrakoronare Stammzelltherapie, sonstige
36.1b.00↔	Sechs- und mehrfacher (aorto)koronarer Bypass, nach Technik und Material, n.n.bez.	36.99.20↔	Operationen bei kongenitalen Anomalien der Herzgefäße
36.1b.11↔	Sechs- und mehrfacher (aorto)koronarer Bypass, offen chirurgisch (Thorakotomie, Minithorakotomie, Sternotomie), mit autogener Arterie, A. radialis	36.99.30↔	Rekonstruktion des Koronarostiums
36.1b.12↔	Sechs- und mehrfacher (aorto)koronarer Bypass, offen chirurgisch (Thorakotomie, Minithorakotomie, Sternotomie), mit autogener Arterie, A. mammaria interna (A. thoracica interna)	36.99.40↔	Sympathektomie der Koronararterien
36.1b.13↔	Sechs- und mehrfacher (aorto)koronarer Bypass, offen chirurgisch (Thorakotomie, Minithorakotomie, Sternotomie), mit autogener Arterie, freies A. mammaria interna (A. thoracica interna) Transplantat (IMA-Transplantat)	36.99.99↔	Sonstige Operationen an Herzgefäßen, sonstige
36.1b.14↔	Sechs- und mehrfacher (aorto)koronarer Bypass, offen chirurgisch (Thorakotomie, Minithorakotomie, Sternotomie), mit autogener Arterie, A. abdominalis	37.10↔	Inzision am Herzen n.n.bez.
36.1b.15↔	Sechs- und mehrfacher (aorto)koronarer Bypass, offen chirurgisch (Thorakotomie, Minithorakotomie, Sternotomie), mit autogener Arterie, sonstige Arterie	37.11.00↔	Kardiotomie, n.n.bez.
36.1b.16↔	Sechs- und mehrfacher (aorto)koronarer Bypass, offen chirurgisch (Thorakotomie, Minithorakotomie, Sternotomie), mit autogener Vene, ohne externes Stabilisierungsnetz	37.11.10↔	Epikardiale, endokardiale und epimyokardiale Inzision
36.1b.17↔	Sechs- und mehrfacher (aorto)koronarer Bypass, offen chirurgisch (Thorakotomie, Minithorakotomie, Sternotomie), mit autogener Vene, mit externem Stabilisierungsnetz	37.11.99↔	Kardiotomie, sonstige
36.1b.18↔	Sechs- und mehrfacher (aorto)koronarer Bypass, offen chirurgisch (Thorakotomie, Minithorakotomie, Sternotomie), mit Xenotransplantat	37.32↔	Aneurysmektomie am Herzen
36.1b.1a↔	Sechs- und mehrfacher (aorto)koronarer Bypass, offen chirurgisch (Thorakotomie, Minithorakotomie, Sternotomie), mit Gefäßprothese	37.33.00↔	Exzision oder Destruktion von anderer Läsion oder Gewebe des Herzens, offener Zugang, n.n.bez.
36.1b.21↔	Sechs- und mehrfacher (aorto)koronarer Bypass, minimalinvasiv, mit autogener Arterie, A. radialis	37.33.10↔	Exzision oder Destruktion am Reizleitungssystem, offener Zugang, n.n.bez.
36.1b.22↔	Sechs- und mehrfacher (aorto)koronarer Bypass, minimalinvasiv, mit autogener Arterie, A. mammaria interna (A. thoracica interna)	37.33.11↔	Exzision oder Destruktion am Reizleitungssystem, offener Zugang, ablativ Maßnahmen bei Tachyarrhythmie
36.1b.23↔	Sechs- und mehrfacher (aorto)koronarer Bypass, minimalinvasiv, mit autogener Arterie, freies A. mammaria interna (A. thoracica interna) Transplantat (IMA-Transplantat)	37.33.19↔	Exzision oder Destruktion am Reizleitungssystem, offener Zugang, sonstige
36.1b.24↔	Sechs- und mehrfacher (aorto)koronarer Bypass, minimalinvasiv, mit autogener Arterie, A. abdominalis	37.33.20↔	Exzision von anderer Läsion oder Gewebe des Herzens, offener Zugang
36.1b.25↔	Sechs- und mehrfacher (aorto)koronarer Bypass, minimalinvasiv, mit autogener Arterie, sonstige Arterie	37.33.30↔	Destruktion von anderer Läsion oder Gewebe des Herzens, offener Zugang
36.1b.26↔	Sechs- und mehrfacher (aorto)koronarer Bypass, minimalinvasiv, mit autogener Vene, ohne externes Stabilisierungsnetz	37.33.99↔	Exzision oder Destruktion von anderer Läsion oder Gewebe des Herzens, offener Zugang, sonstige
36.1b.27↔	Sechs- und mehrfacher (aorto)koronarer Bypass, minimalinvasiv, mit autogener Vene, mit externem Stabilisierungsnetz	37.35↔	Partielle Ventrikulektomie
36.1b.28↔	Sechs- und mehrfacher (aorto)koronarer Bypass, minimalinvasiv, mit Xenotransplantat	37.41↔	Implantation von prothetischem herzunterstützendem System am Herzen
36.1b.2a↔	Sechs- und mehrfacher (aorto)koronarer Bypass, minimalinvasiv, mit Gefäßprothese	37.49↔	Sonstige plastische Rekonstruktion am Herzen und Perikard
36.1b.99↔	Sechs- und mehrfacher (aorto)koronarer Bypass, nach Technik und Material, sonstige	37.4x.00↔	Plastische Rekonstruktion von Herz und Perikard, n.n.bez.
36.2↔	Myokard-Revaskularisation mit Arterien-Implantat	37.4x.10↔	Naht des Perikardes (nach Verletzung)
36.31↔	Transmyokardiale Revaskularisation am offenen Thorax	37.4x.11↔	Plastische Rekonstruktion des Perikardes, sonstige
36.32↔	Sonstige transmyokardiale Revaskularisation	37.4x.20↔	Naht des Myokardes (nach Verletzung)
36.33↔	Endoskopische transmyokardiale Revaskularisation	37.4x.21↔	Plastische Rekonstruktion des Myokard, sonstige
36.34↔	Perkutane transmyokardiale Revaskularisation	37.4x.99↔	Plastische Rekonstruktion von Herz und Perikard, sonstige
36.39.00↔	Sonstige Herz-Revaskularisation, n.n.bez.	37.52↔	Implantation eines kompletten Herzersatzsystems
36.39.10↔	Herz-Revaskularisation durch Koronararterienpatch	37.6a.11↔	Implantation eines herzkreislaufunterstützenden Systems, mit Pumpe, ohne Gasaustauschfunktion, extrakorporal, linksventrikulär, offen chirurgisch thorakal (Thorakotomie, Minithorakotomie, Sternotomie)
36.39.11↔	Revision eines Koronararterienbypass	37.6a.12↔	Implantation eines herzkreislaufunterstützenden Systems, mit Pumpe, ohne Gasaustauschfunktion, extrakorporal, rechtsventrikulär, offen chirurgisch thorakal (Thorakotomie, Minithorakotomie, Sternotomie)
36.39.12↔	Neuanlage eines Koronararterienbypass	37.6a.21↔	Implantation eines herzkreislaufunterstützenden Systems, mit Pumpe, ohne Gasaustauschfunktion, extrakorporal, biventrikulär, offen chirurgisch thorakal (Thorakotomie, Minithorakotomie, Sternotomie)
36.39.13↔	Transposition von Koronararterien	37.6a.31↔	Implantation eines herzkreislaufunterstützenden Systems, mit Pumpe, ohne Gasaustauschfunktion, intrakorporal, linksventrikulär, offen chirurgisch thorakal (Thorakotomie, Minithorakotomie, Sternotomie)
36.39.99↔	Sonstige Herz-Revaskularisation, sonstige	37.6a.32↔	Implantation eines herzkreislaufunterstützenden Systems, mit Pumpe, ohne Gasaustauschfunktion, intrakorporal, rechtsventrikulär, offen chirurgisch thorakal (Thorakotomie, Minithorakotomie, Sternotomie)
36.91↔	Korrektur eines Koronargefäß-Aneurysmas	37.6a.33↔	Implantation eines herzkreislaufunterstützenden Systems, mit Pumpe, ohne Gasaustauschfunktion, intrakorporal, biventrikulär, offen chirurgisch thorakal (Thorakotomie, Minithorakotomie, Sternotomie)
36.99.00↔	Sonstige Operationen an Herzgefäßen n.n.bez.	37.6a.51↔	Implantation eines herzkreislauf- und lungenunterstützenden Systems, mit Pumpe, mit CO2-removal, extrakorporal, veno-venös, perkutan
36.99.10↔	Intrakoronare Stammzelltherapie, n.n.bez.	37.6a.61↔	Implantation eines herzkreislauf- und lungenunterstützenden Systems, mit Pumpe, mit Oxygenator (inkl. CO2-removal), extrakorporal, veno-venös, offen chirurgisch extra-thorakal (z.B. Gefäßfreilegung)
		37.6a.62↔	Implantation eines herzkreislauf- und lungenunterstützenden Systems, mit Pumpe, mit Oxygenator (inkl. CO2-removal), extrakorporal, veno-venös, perkutan

- 37.6a.71↔ Implantation eines herzkreislauf- und lungenunterstützenden Systems, mit Pumpe, mit Oxygenator (inkl. CO<sub>2</sub>-removal), extrakorporal, veno-arteriell oder veno-venoarteriell, offen chirurgisch thorakal (Thorakotomie, Minithorakotomie, Sternotomie)
- 37.6a.72↔ Implantation eines herzkreislauf- und lungenunterstützenden Systems, mit Pumpe, mit Oxygenator (inkl. CO<sub>2</sub>-removal), extrakorporal, veno-arteriell oder veno-venoarteriell, offen chirurgisch extra-thorakal (z.B. Gefässfreilegung)
- 37.6a.73↔ Implantation eines herzkreislauf- und lungenunterstützenden Systems, mit Pumpe, mit Oxygenator (inkl. CO<sub>2</sub>-removal), extrakorporal, veno-arteriell oder veno-venoarteriell, perkutan
- 37.6b.11↔ Entfernen eines herzkreislaufunterstützenden Systems, mit Pumpe, ohne Gasaustauschfunktion, extrakorporal, linksventrikulär, offen chirurgisch thorakal (Thorakotomie, Minithorakotomie, Sternotomie)
- 37.6b.12↔ Entfernen eines herzkreislaufunterstützenden Systems, mit Pumpe, ohne Gasaustauschfunktion, extrakorporal, rechtsventrikulär, offen chirurgisch thorakal (Thorakotomie, Minithorakotomie, Sternotomie)
- 37.6b.21↔ Entfernen eines herzkreislaufunterstützenden Systems, mit Pumpe, ohne Gasaustauschfunktion, extrakorporal, biventrikulär, offen chirurgisch thorakal (Thorakotomie, Minithorakotomie, Sternotomie)
- 37.6b.31↔ Entfernen eines herzkreislaufunterstützenden Systems, mit Pumpe, ohne Gasaustauschfunktion, intrakorporal, linksventrikulär, offen chirurgisch thorakal (Thorakotomie, Minithorakotomie, Sternotomie)
- 37.6b.32↔ Entfernen eines herzkreislaufunterstützenden Systems, mit Pumpe, ohne Gasaustauschfunktion, intrakorporal, rechtsventrikulär, offen chirurgisch thorakal (Thorakotomie, Minithorakotomie, Sternotomie)
- 37.6b.33↔ Entfernen eines herzkreislaufunterstützenden Systems, mit Pumpe, ohne Gasaustauschfunktion, intrakorporal, biventrikulär, offen chirurgisch thorakal (Thorakotomie, Minithorakotomie, Sternotomie)
- 37.6b.61↔ Entfernen eines herzkreislauf- und lungenunterstützenden Systems, mit Pumpe, mit Oxygenator (inkl. CO<sub>2</sub>-removal), extrakorporal, veno-venös, offen chirurgisch extra-thorakal (z.B. Gefässfreilegung)
- 37.6b.71↔ Entfernen eines herzkreislauf- und lungenunterstützenden Systems, mit Pumpe, mit Oxygenator (inkl. CO<sub>2</sub>-removal), extrakorporal, veno-arteriell oder veno-venoarteriell, offen chirurgisch thorakal (Thorakotomie, Minithorakotomie, Sternotomie)
- 37.6b.72↔ Entfernen eines herzkreislauf- und lungenunterstützenden Systems, mit Pumpe, mit Oxygenator (inkl. CO<sub>2</sub>-removal), extrakorporal, veno-arteriell oder veno-venoarteriell, offen chirurgisch extra-thorakal (z.B. Gefässfreilegung)
- 37.6b.81↔ Entfernen einer intraaortale Ballonpumpe (IABP), offen chirurgisch
- 37.6b.a1↔ Entfernen eines herzkreislauf- und lungenunterstützenden Systems, ohne Pumpe, mit CO<sub>2</sub>-removal, extrakorporal, arterio-venös, offen chirurgisch extra-thorakal (z.B. Gefässfreilegung)
- 37.91↔ Offene Herzmassage
- 37.99.00↔ Sonstige Operationen an Herz und Perikard, n.n.bez.
- 37.99.10↔ Intramyokardiale Stammzelltherapie, n.n.bez.
- 37.99.11↔ Intramyokardiale Stammzelltherapie ohne Anreicherung von Stammzellfraktionen oder kultureller Vermehrung
- 37.99.12↔ Intramyokardiale Stammzelltherapie mit Anreicherung von Stammzellfraktionen oder kultureller Vermehrung
- 37.99.19↔ Intramyokardiale Stammzelltherapie, sonstige
- 37.99.20↔ Operationen bei kongenitalen Anomalien des Herzens, n.n.bez.
- 37.99.21↔ Korrektur eines Double-outlet-right-ventricle vom Fallot-Typ
- 37.99.22↔ Korrektur eines sonstigen Double-outlet-right-ventricle
- 37.99.23↔ Operation an einem funktionell/morphologisch univentrikulären Herzen
- 37.99.24↔ Korrektur eines Cor triatriatum
- 37.99.25↔ Korrektur eines Absent Pulmonary Valve Syndrom
- 37.99.29↔ Operationen bei kongenitalen Anomalien des Herzens, sonstige
- 37.99.30↔ Ligatur eines Herzohres
- 37.99.80↔ Reoperation an Herz und Perikard
- 37.99.99↔ Sonstige Operationen an Herz und Perikard, sonstige
- 37.9a.00↔ Implantation eines herzmuskelstimulierenden Systems, n.n.bez.
- 37.9a.11↔ Implantation oder Wechsel eines myokardmodulierenden Systems (CCM)
- 37.9a.99↔ Implantation eines herzmuskelstimulierenden Systems, sonstige
- 38.04.00↔ Inzision der Aorta, n.n.bez.
- 38.04.10↔ Inzision von Aorta ascendens und Aortenbogen
- 38.04.20↔ Inzision der Aorta descendens
- 38.04.30↔ Inzision der Aorta abdominalis
- 38.04.99↔ Inzision der Aorta, sonstige
- 38.05.00↔ Inzision von anderen thorakalen Gefässen, n.n.bez.
- 38.05.10↔ Inzision von anderen thorakalen Arterien
- 38.05.20↔ Inzision von thorakalen Venen, n.n.bez.
- 38.05.21↔ Inzision von thorakalen tiefen Venen
- 38.05.29↔ Inzision von thorakalen Venen, sonstige
- 38.05.99↔ Inzision von anderen thorakalen Gefässen, sonstige
- 38.07.00↔ Inzision von abdominalen Venen, n.n.bez.
- 38.07.10↔ Inzision von tiefen abdominalen Venen, n.n.bez.
- 38.07.11↔ Inzision der V. cava inferior
- 38.07.12↔ Inzision der V. iliaca
- 38.07.19↔ Inzision von tiefen abdominalen Venen, sonstige
- 38.07.99↔ Inzision von abdominalen Venen, sonstige
- 38.15.00↔ Endarterektomie der anderen thorakalen Gefässe, n.n.bez.
- 38.15.10↔ Endarterektomie der A. subclavia
- 38.15.20↔ Endarterektomie des Truncus brachiocephalicus
- 38.15.30↔ Endarterektomie der A. pulmonalis
- 38.15.40↔ Endarterektomie der V. pulmonalis
- 38.15.99↔ Endarterektomie der anderen thorakalen Gefässe, sonstige
- 38.34.00↔ Resektion der Aorta mit Anastomose, n.n.bez.
- 38.34.10↔ Resektion der Aorta ascendens und des Aortenbogens mit Anastomose
- 38.34.20↔ Resektion der Aorta descendens mit Anastomose
- 38.34.30↔ Resektion der Aorta abdominalis mit Anastomose
- 38.34.99↔ Resektion der Aorta mit Anastomose, sonstige
- 38.35.00↔ Resektion von thorakalen Gefässen mit Anastomose, n.n.bez.
- 38.35.10↔ Resektion von thorakalen Arterien mit Anastomose, n.n.bez.
- 38.35.11↔ Resektion der A. subclavia mit Anastomose
- 38.35.12↔ Resektion des Truncus brachiocephalicus mit Anastomose
- 38.35.13↔ Resektion der A. pulmonalis mit Anastomose
- 38.35.19↔ Resektion von thorakalen Arterien mit Anastomose, sonstige
- 38.35.20↔ Resektion von thorakalen Venen mit Anastomose, n.n.bez.
- 38.35.21↔ Resektion der V. pulmonalis mit Anastomose
- 38.35.22↔ Resektion der V. subclavia mit Anastomose
- 38.35.23↔ Resektion der V. cava superior mit Anastomose
- 38.35.28↔ Resektion von thorakalen von sonstigen tiefen Venen mit Anastomose
- 38.35.29↔ Resektion von thorakalen Venen mit Anastomose, sonstige
- 38.35.99↔ Resektion von thorakalen Gefässen mit Anastomose, sonstige
- 39.0x.00↔ Shunt einer systemischen Arterie zur Pulmonalarterie, n.n.bez.
- 39.0x.10↔ Anastomose zwischen A. subclavia und A. pulmonalis (Blalock-Taussig)
- 39.0x.11↔ Anastomose zwischen Aorta und A. pulmonalis dextra (Waterston-Cooley)
- 39.0x.12↔ Anastomose zwischen Aorta descendens und A. pulmonalis sinistra (Potts-Smith)
- 39.0x.13↔ Anastomose zwischen A. pulmonalis sinistra und A. pulmonalis dextra
- 39.0x.20↔ Prothesenshunt zwischen A. pulmonalis und Aorta, zentral
- 39.0x.21↔ Prothesenshunt zwischen A. pulmonalis und Aorta, peripher
- 39.0x.23↔ Pulmonalarterielles Banding
- 39.0x.24↔ Shunt einer systemischen Arterie zur Pulmonalarterie, Damus-Kay-Stansel-Operation
- 39.0x.99↔ Shunt einer systemischen Arterie zur Pulmonalarterie, sonstige
- 39.21.00↔ Anastomose von der V. cava zur A. pulmonalis, n.n.bez.
- 39.21.10↔ Glenn-Operation an einem funktionell/morphologisch univentrikulären Herzen
- 39.21.99↔ Anastomose von der V. cava zur A. pulmonalis, sonstige
- 39.49.00↔ Sonstige Revision nach vaskulärem Eingriff, n.n.bez.
- 39.49.10↔ Revision einer Gefässanastomose
- 39.49.20↔ Revision eines vaskulären Implantats
- 39.49.21↔ Wechsel eines vaskulären Implantats
- 39.49.22↔ Entfernung eines vaskulären Implantats
- 39.49.30↔ Ersatz eines kardialen Conduit



39.49.99↔	Sonstige Revision nach vaskulärem Eingriff, sonstige	39.57.12↔	Plastische Rekonstruktion von extrakraniellen Arterien an Kopf und Hals mit synthetischem Patch Graft
39.56.00↔	Plastische Rekonstruktion eines Blutgefässes mit Gewebe-Patch, n.n.bez.	39.57.13↔	Plastische Rekonstruktion der V. jugularis mit synthetischem Patch Graft
39.56.10↔	Plastische Rekonstruktion von Gefässen an Kopf und Hals mit Gewebe-Patch, n.n.bez.	39.57.19↔	Plastische Rekonstruktion von Gefässen an Kopf und Hals mit synthetischem Patch Graft, sonstige
39.56.11↔	Plastische Rekonstruktion von intrakraniellen Gefässen mit Gewebe-Patch	39.57.20↔	Plastische Rekonstruktion von Gefässen der oberen Extremität mit synthetischem Patch Graft, n.n.bez.
39.56.12↔	Plastische Rekonstruktion der V. jugularis mit Gewebe-Patch	39.57.21↔	Plastische Rekonstruktion von Arterien der oberen Extremität mit synthetischem Patch Graft
39.56.19↔	Plastische Rekonstruktion von Gefässen an Kopf und Hals mit Gewebe-Patch, sonstige	39.57.22↔	Plastische Rekonstruktion der V. subclavia, V. axillaris und V. brachiocephalica mit synthetischem Patch Graft
39.56.20↔	Plastische Rekonstruktion von Gefässen der oberen Extremität mit Gewebe-Patch, n.n.bez.	39.57.23↔	Plastische Rekonstruktion von sonstigen tiefen Venen der oberen Extremitäten mit synthetischem Patch Graft
39.56.21↔	Plastische Rekonstruktion von Arterien der oberen Extremität mit Gewebe-Patch	39.57.29↔	Plastische Rekonstruktion von Gefässen der oberen Extremität mit synthetischem Patch Graft, sonstige
39.56.22↔	Plastische Rekonstruktion der V. subclavia, V. axillaris und V. brachiocephalica mit Gewebe-Patch	39.57.30↔	Plastische Rekonstruktion von thorakalen Gefässen mit synthetischem Patch Graft, n.n.bez.
39.56.23↔	Plastische Rekonstruktion von sonstigen tiefen Venen der oberen Extremitäten mit Gewebe-Patch	39.57.31↔	Plastische Rekonstruktion der thorakalen Aorta mit synthetischem Patch Graft
39.56.29↔	Plastische Rekonstruktion von Gefässen der oberen Extremität mit Gewebe-Patch, sonstige	39.57.32↔	Plastische Rekonstruktion der V. pulmonalis mit synthetischem Patch Graft
39.56.30↔	Plastische Rekonstruktion von thorakalen Gefässen mit Gewebe-Patch, n.n.bez.	39.57.33↔	Plastische Rekonstruktion der V. cava superior mit synthetischem Patch Graft
39.56.31↔	Plastische Rekonstruktion der thorakalen Aorta mit Gewebe-Patch	39.57.39↔	Plastische Rekonstruktion von thorakalen Gefässen mit synthetischem Patch Graft, sonstige
39.56.32↔	Plastische Rekonstruktion der V. pulmonalis mit Gewebe-Patch	39.57.40↔	Plastische Rekonstruktion abdominaler Arterien mit synthetischem Patch Graft, n.n.bez.
39.56.33↔	Plastische Rekonstruktion der V. cava superior mit Gewebe-Patch	39.57.41↔	Plastische Rekonstruktion der abdominalen Aorta mit synthetischem Patch Graft
39.56.39↔	Plastische Rekonstruktion von thorakalen Gefässen mit Gewebe-Patch, sonstige	39.57.42↔	Plastische Rekonstruktion des Truncus coeliacus mit synthetischem Patch Graft
39.56.40↔	Plastische Rekonstruktion abdominaler Arterien mit Gewebe-Patch, n.n.bez.	39.57.43↔	Plastische Rekonstruktion der A. gastrica mit synthetischem Patch Graft
39.56.41↔	Plastische Rekonstruktion der abdominalen Aorta mit Gewebe-Patch	39.57.44↔	Plastische Rekonstruktion der A. hepatica mit synthetischem Patch Graft
39.56.42↔	Plastische Rekonstruktion des Truncus coeliacus mit Gewebe-Patch	39.57.45↔	Plastische Rekonstruktion der A. lienalis mit synthetischem Patch Graft
39.56.43↔	Plastische Rekonstruktion der A. gastrica mit Gewebe-Patch	39.57.46↔	Plastische Rekonstruktion der A. renalis mit synthetischem Patch Graft
39.56.44↔	Plastische Rekonstruktion der A. hepatica mit Gewebe-Patch	39.57.47↔	Plastische Rekonstruktion der A. mesenterica mit synthetischem Patch Graft
39.56.45↔	Plastische Rekonstruktion der A. lienalis mit Gewebe-Patch	39.57.48↔	Plastische Rekonstruktion der A. iliaca mit synthetischem Patch Graft
39.56.46↔	Plastische Rekonstruktion der A. renalis mit Gewebe-Patch	39.57.49↔	Plastische Rekonstruktion abdominaler Arterien mit synthetischem Patch Graft, sonstige
39.56.47↔	Plastische Rekonstruktion der A. mesenterica mit Gewebe-Patch	39.57.50↔	Plastische Rekonstruktion abdominaler Venen mit synthetischem Patch Graft, n.n.bez.
39.56.48↔	Plastische Rekonstruktion der A. iliaca mit Gewebe-Patch	39.57.51↔	Plastische Rekonstruktion der V. cava inferior mit synthetischem Patch Graft
39.56.49↔	Plastische Rekonstruktion abdominaler Arterien mit Gewebe-Patch, sonstige	39.57.52↔	Plastische Rekonstruktion der V. iliaca mit synthetischem Patch Graft
39.56.50↔	Plastische Rekonstruktion abdominaler Venen mit Gewebe-Patch, n.n.bez.	39.57.59↔	Plastische Rekonstruktion abdominaler Venen mit synthetischem Patch Graft, sonstige
39.56.51↔	Plastische Rekonstruktion der V. cava inferior mit Gewebe-Patch	39.57.60↔	Plastische Rekonstruktion von Gefässen der unteren Extremität mit synthetischem Patch Graft, n.n.bez.
39.56.52↔	Plastische Rekonstruktion der V. iliaca mit Gewebe-Patch	39.57.61↔	Plastische Rekonstruktion von Arterien der unteren Extremität mit synthetischem Patch Graft
39.56.59↔	Plastische Rekonstruktion abdominaler Venen mit Gewebe-Patch, sonstige	39.57.62↔	Plastische Rekonstruktion der V. femoralis und V. poplitea mit synthetischem Patch Graft
39.56.60↔	Plastische Rekonstruktion von Gefässen der unteren Extremität mit Gewebe-Patch, n.n.bez.	39.57.63↔	Plastische Rekonstruktion von sonstigen tiefen Venen der unteren Extremitäten mit synthetischem Patch Graft
39.56.61↔	Plastische Rekonstruktion von Arterien der unteren Extremität mit Gewebe-Patch	39.57.64↔	Plastische Rekonstruktion von oberflächlichen Venen des Oberschenkels mit synthetischem Patch Graft
39.56.62↔	Plastische Rekonstruktion der V. femoralis und V. poplitea mit Gewebe-Patch	39.57.69↔	Plastische Rekonstruktion von Gefässen der unteren Extremität mit synthetischem Patch Graft, sonstige
39.56.63↔	Plastische Rekonstruktion von sonstigen tiefen Venen der unteren Extremitäten mit Gewebe-Patch	39.57.99↔	Plastische Rekonstruktion mit synthetischem Patch Graft, sonstige
39.56.64↔	Plastische Rekonstruktion von oberflächlichen Venen des Oberschenkels mit Gewebe-Patch	39.58↔	Plastische Rekonstruktion eines Blutgefässes mit Patch Graft n.n.bez.
39.56.69↔	Plastische Rekonstruktion von Gefässen der unteren Extremität mit Gewebe-Patch, sonstige		
39.56.99↔	Plastische Rekonstruktion eines Blutgefässes mit Gewebe-Patch, sonstige		
39.57.00↔	Plastische Rekonstruktion mit synthetischem Patch Graft, n.n.bez.		
39.57.10↔	Plastische Rekonstruktion von Gefässen an Kopf und Hals mit synthetischem Patch Graft, n.n.bez.		
39.57.11↔	Plastische Rekonstruktion von intrakraniellen Gefässen mit synthetischem Patch Graft		

**ADRG P03****Neugeborenes, Aufnahmegegewicht 1000 - 1499 g mit signifikanter OR-Prozedur oder Beatmung > 95 Stunden**

Aufnahmegegewicht < 1500 g und (jede OR-Prozedur außer Tabelle P03-1 oder Dauer der maschinellen Beatmung > 95 Stunden)

**DRG P03A****Neugeborenes, Aufnahmegegewicht 1000 - 1499 g mit mehreren schweren Problemen, mit Beatmung > 479 Stunden**

Mehrere schwere Probleme beim Neugeborenen und Dauer der maschinellen Beatmung > 95 Stunden und Dauer der maschinellen Beatmung > 479 Stunden

**DRG P03B****Neugeborenes, Aufnahmegegewicht 1000 - 1499 g, mit mehreren schweren Problemen, mit Beatmung > 95 und < 241 Stunden**

Mehrere schwere Probleme beim Neugeborenen und Dauer der maschinellen Beatmung > 95 Stunden

**DRG P03C****Neugeborenes, Aufnahmegegewicht 1000 - 1499 g mit signifikanter OR-Prozedur oder Beatmung > 95 Stunden****Prozedur P03-1**

25.92↔	Linguale Frenulektomie	53.12↔	Beidseitige Operation von indirekten Inguinalhernien
53.00↔	Einseitige Operation einer Inguinalhernie, n.n.bez.	53.13↔	Beidseitige Operation von Inguinalhernien, einer direkten und einer indirekten
53.01↔	Einseitige Operation einer direkten Inguinalhernie	53.14↔	Beidseitige Operation von direkten Inguinalhernien mit Transplantat oder Prothese
53.02↔	Einseitige Operation einer indirekten Inguinalhernie	53.15↔	Beidseitige Operation von indirekten Inguinalhernien mit Transplantat oder Prothese
53.03↔	Einseitige Operation einer direkten Inguinalhernie mit Transplantat oder Prothese	53.16↔	Beidseitige Operation von Inguinalhernien, einer direkten und einer indirekten mit Transplantat oder Prothese
53.04↔	Operation einer indirekten Inguinalhernie mit Transplantat oder Prothese	53.17↔	Beidseitige Operation von Inguinalhernien mit Transplantat oder Prothese, n.n.bez.
53.05↔	Operation einer Inguinalhernie mit Transplantat oder Prothese, n.n.bez.	64.0↔	Zirkumzision
53.10↔	Beidseitige Operation von Inguinalhernien, n.n.bez.		
53.11↔	Beidseitige Operation von direkten Inguinalhernien		

**ADRG P04****Neugeborenes, Aufnahmegegewicht 1500 - 1999 g mit signifikanter OR-Prozedur oder Beatmung > 95 Stunden**

Aufnahmegegewicht < 2000 g und (jede OR-Prozedur außer Tabelle P04-1 oder Dauer der maschinellen Beatmung > 95 Stunden)

**DRG P04A****Neugeborenes, Aufnahmegegewicht 1000 - 1999 g mit Beatmung > 240 Stunden, mit mehreren schweren Problemen oder mehrzeitigen komplexen OR-Prozeduren**

(Mehrere schwere Probleme beim Neugeborenen oder Mehrzeitige komplexe OR-Prozeduren) und Dauer der maschinellen Beatmung > 240 Stunden

**DRG P04B****Neugeborenes, Aufnahmegegewicht 1500 - 1999 g mit signifikanter OR-Prozedur oder Beatmung > 95 und < 241 Stunden, mit mehreren schweren Problemen oder mehrzeitigen komplexen OR-Prozeduren**

Mehrere schwere Probleme beim Neugeborenen oder Mehrzeitige komplexe OR-Prozeduren

**DRG P04C****Neugeborenes, Aufnahmegegewicht 1500 - 1999 g mit signifikanter OR-Prozedur oder Beatmung > 95 Stunden, ohne mehrere schwere Probleme, ohne mehrzeitige komplexe OR-Prozeduren****Prozedur P04-1**

25.92↔	Linguale Frenulektomie	53.10↔	Beidseitige Operation von Inguinalhernien, n.n.bez.
53.00↔	Einseitige Operation einer Inguinalhernie, n.n.bez.	53.11↔	Beidseitige Operation von direkten Inguinalhernien
53.01↔	Einseitige Operation einer direkten Inguinalhernie	53.12↔	Beidseitige Operation von indirekten Inguinalhernien
53.02↔	Einseitige Operation einer indirekten Inguinalhernie	53.13↔	Beidseitige Operation von Inguinalhernien, einer direkten und einer indirekten
53.03↔	Einseitige Operation einer direkten Inguinalhernie mit Transplantat oder Prothese	53.14↔	Beidseitige Operation von direkten Inguinalhernien mit Transplantat oder Prothese
53.04↔	Operation einer indirekten Inguinalhernie mit Transplantat oder Prothese	53.15↔	Beidseitige Operation von indirekten Inguinalhernien mit Transplantat oder Prothese
53.05↔	Operation einer Inguinalhernie mit Transplantat oder Prothese, n.n.bez.		

53.16↔	Beidseitige Operation von Inguinalhernien, einer direkten und einer indirekten mit Transplantat oder Prothese	64.0↔	Zirkumzision
53.17↔	Beidseitige Operation von Inguinalhernien mit Transplantat oder Prothese, n.n.bez.		

**ADRG P05****Neugeborenes, Aufnahmegegewicht > 1999 g mit signifikanter OR-Prozedur oder Beatmung > 95 Stunden**

(Aufnahmegegewicht < 2500 g oder Aufnahmegegewicht > 2499 g und (jede OR-Prozedur außer Tabelle P05-4 oder Dauer der maschinellen Beatmung > 95 Stunden) oder Aufnahmegegewicht > 2499 g und keine OR-Prozedur und keine Prozedur in Tabelle P05-5 und Dauer der maschinellen Beatmung < 25 Stunden und keine Diagnose in Tabelle P05-1 und (Verweildauer ist gleich 1 Tag oder Prozedur nicht in Tabelle P05-6 und keine Diagnose in Tabelle P05-2) und Diagnose in Tabelle P05-3 oder Aufnahmegegewicht > 2499 g und Prozedur in Tabelle P05-7) und (jede OR-Prozedur außer Tabelle P05-4 oder Dauer der maschinellen Beatmung > 95 Stunden)

**DRG P05A****Neugeborenes, Aufnahmegegewicht > 1999 g mit signifikanter OR-Prozedur oder Beatmung > 95 Stunden oder mit mehrzeitigen komplexen OR-Prozeduren, mit mehreren schweren Problemen**

Mehrere schwere Probleme beim Neugeborenen und (Dauer der maschinellen Beatmung > 95 Stunden oder Mehrzeitige komplexe OR-Prozeduren)

**DRG P05B****Neugeborenes, Aufnahmegegewicht > 1999 g mit signifikanter OR-Prozedur, mit mehreren schweren Problemen, ohne mehrzeitige komplexe OR-Prozeduren, ohne Beatmung > 95 Stunden**

Mehrere schwere Probleme beim Neugeborenen

**DRG P05C****Neugeborenes, Aufnahmegegewicht > 1999 g mit signifikanter OR-Prozedur oder Beatmung > 95 Stunden, ohne mehrere schwere Probleme****Diagnose P05-1**

A01.0	Typhus abdominalis	A15.3	LungenTB, durch so u nnbez Untersuchungsverf gesichert
A01.1	Paratyphus A	A15.7	Primäre TB Atmungsorgane, bakt, molbiol od histol gesichert
A01.2	Paratyphus B	A15.9	Nnbez TB Atmungsorgane, bakt, molekbiol od histol gesich
A01.3	Paratyphus C	A16.0	Lungentuberkulose, bakt, molbiol u histol n gesichert
A01.4	Paratyphus, nnbez	A16.1	Lungentuberkulose, bakt, molbiol u hist Unt n durchgef
A02.0	Salmonellenenteritis	A16.2	LungenTB oh Angabe bakt, molekularbiolog od histol Sicher
A02.1	Salmonellensepsis	A16.7	Prim TB AtmOrg oh Ang bakt, molekularbiol od hist Sich
A02.2	Lokalisierte Salmonelleninfektionen	A16.9	Nnbez TB AtmOrg oh Ang bakt, molekbiol od hist Sich
A02.8	Sonstige nbez Salmonelleninfektionen	A17.0	Tuberkulöse Meningitis
A02.9	Salmonelleninfektion, nnbez	A17.1	Meningeales Tuberkulom
A03.0	Shigellose durch Shigella dysenteriae	A17.8	Sonstige Tuberkulose Nervensystem
A03.1	Shigellose durch Shigella flexneri	A17.9	Tuberkulose des Nervensystems, nnbez
A03.2	Shigellose durch Shigella boydii	A18.5	Tuberkulose des Auges
A03.3	Shigellose durch Shigella sonnei	A26.0	Haut-Erysipeloid
A03.8	Sonstige Shigellosen	A26.7	Erysipelothrix-Sepsis
A03.9	Shigellose, nnbez	A26.8	Sonstige Formen des Erysipeloids
A04.0	Darminfektion durch enteropathogene E coli	A26.9	Erysipeloid, nnbez
A04.1	Darminfektion durch enterotoxinbildende E coli	A27.0	Leptospirosis icterohaemorrhagica [Weil-Krankheit]
A04.2	Darminfektion durch enteroinvasive E coli	A27.8	Sonstige Formen der Leptospirose
A04.3	Darminfektion durch enterohämorrhagische E coli	A27.9	Leptospirose, nnbez
A04.4	Sonstige Darminfektionen durch Escherichia coli	A28.0	Pasteurellose
A04.5	Enteritis durch Campylobacter	A28.1	Katzenkratzkrankheit
A04.6	Enteritis durch Yersinia enterocolitica	A28.2	Extraintestinale Yersiniose
A04.7	Enterokolitis durch Clostridium difficile	A28.8	Sonst nbez bakterielle Zoonosen, aonkl
A04.8	Sonst nbez bakterielle Darminfektionen	A28.9	Bakterielle Zoonose, nnbez
A05.0	Lebensmittelvergiftung durch Staphylokokken	A32.0	Kutane Listeriose
A05.1	Botulismus	A32.1	Meningitis und Meningoenzephalitis durch Listerien
A05.2	Lebensmittelvergiftung durch Clostr perfring [Clostr welchii]	A32.7	Listeriensepsis
A05.3	Lebensmittelvergiftung durch Vibrio parahaemolyticus	A32.8	Sonstige Formen der Listeriose
A08.1	Akute Gastroenteritis Norovirus [Norwalk-Virus]	A32.9	Listeriose, nnbez
A08.5	Sonstige nbez Darminfektionen	A33	Tetanus neonatorum
A09.0	Sonstige u nnbez Gastroenteritis u Kolitis infek Ursprung	A35	Sonstiger Tetanus
A15.0	LuTB, d mikr Unt Sput ges, m/o Nachw d Kult o molbiol Verf	A37.0	Keuchhusten durch Bordetella pertussis
A15.1	Lungentuberkulose, nur durch Kultur gesichert	A37.1	Keuchhusten durch Bordetella parapertussis
A15.2	Lungentuberkulose, histologisch gesichert	A37.8	Keuchhusten durch sonstige Bordetella-Spezies

A37.9	Keuchhusten, nnbez	B05.8	Masern mit sonstigen Komplikationen
A39.0	Meningokokkenmeningitis	B06.0	Röteln mit neurologischen Komplikationen
A39.1	Waterhouse-Friderichsen-Syndrom	B06.8	Röteln mit sonstigen Komplikationen
A39.2	Akute Meningokokkensepsis	B08.5	Vesikuläre Pharyngitis durch Enteroviren
A39.3	Chronische Meningokokkensepsis	B15.0	Virushepatitis A mit Coma hepaticum
A39.4	Meningokokkensepsis, nnbez	B15.9	Virushepatitis A ohne Coma hepaticum
A39.5	Herzkrankheit durch Meningokokken	B16.0	Akut VirHep B m DeltaVir (Begleitinfekt) u mit Coma hep
A40.0	Sepsis durch Streptokokken, Gruppe A	B16.1	Akut VirHep B m DeltaVir (Begleitinfekt) u oh Coma hep
A40.1	Sepsis durch Streptokokken, Gruppe B	B16.2	Akute Vir-Hep B oh Delta-Virus m Coma hep
A40.2	Sepsis durch Streptokokken, Gruppe D	B16.9	Akut Vir-Hep B oh Delta-Virus u oh Coma hep
A40.3	Sepsis durch Streptococcus pneumoniae	B17.0	Akut Delta-Virus-(Super-)Inf, Hep-B-(Virus-)Träger
A40.8	Sonst Sepsis durch Streptokokken	B17.1	Akute Virushepatitis C
A40.9	Sepsis durch Streptokokken, nicht näher bezeichnet	B17.2	Akute Virushepatitis E
A41.0	Sepsis durch Staphylococcus aureus	B17.8	Sonstige nbez akute Virushepatitis
A41.1	Sepsis durch sonstige näher bezeichnete Staphylokokken	B17.9	Akute Virushepatitis, nnbez
A41.2	Sepsis durch nnbez Staphylokokken	B18.0	Chronische Virushepatitis B m Delta-Virus
A41.3	Sepsis durch Haemophilus influenzae	B18.1	Chronische Virushepatitis B oh Delta-Virus
A41.4	Sepsis durch Anaerobier	B18.2	Chronische Virushepatitis C
A41.51	Sepsis durch Escherichia coli [E coli]	B18.8	Sonstige chronische Virushepatitis
A41.52	Sepsis durch Pseudomonas	B18.9	Chronische Virushepatitis, nnbez
A41.58	Sepsis durch sonstige gramnegative Erreger	B19.0	Nnbez Virushepatitis m hepatischem Koma
A41.8	Sonstige nbez Sepsis	B19.9	Nnbez Virushepatitis oh hepatisches Koma
A46	Erysipel [Wundrose]	B20	Infekt/paras KH infolge HIV-KH [Hum Immdef-Vir-KH]
A48.0	Gasbrand [Gasödem]	B21	BNB infolge HIV-KH [Hum Immundefiz-Virus-KH]
A48.1	Legionellose mit Pneumonie	B22	Sonst nbez KH infolge HIV-KH [Hum Immdef-Vir-KH]
A48.2	Legionellose ohne Pneumonie [Pontiac-Fieber]	B23.0	Akutes HIV-Infektionssyndrom
A50.0	Floride konnatale Frühsyphilis	B23.8	Sonstige nbez Krankheitszustände infolge HIV-KH
A50.1	Latente konnatale Frühsyphilis	B24	Nnbez HIV-KH [Humane Immundefizienz-Virus-KH]
A50.2	Konnatale Frühsyphilis, nnbez	B25.0	Pneumonie durch Zytomegalieviren
A50.3	Konnatale spätsyphilitische Augenkrankheit	B25.1	Hepatitis durch Zytomegalieviren
A50.4	Konnat spätauftret Neurosyphilis [Juv Neurosyph]	B25.2	Pankreatitis durch Zytomegalieviren
A71.1	Aktives Stadium des Trachoms	B25.80	Infekt des Verdauungstraktes durch Zytomegalieviren
A74.8	Sonstige Chlamydienkrankheiten	B25.88	Sonstige Zytomegalie
A81.1	Subakute sklerosierende Panenzephalitis	B25.9	Zytomegalie, nnbez
A86	Virusenzephalitis, nnbez	B26.0	Mumps-Orchitis
A87.0	Meningitis durch Enteroviren	B26.1	Mumps-Meningitis
A89	Virusinfektion des ZNS, nicht näher bezeichnet	B26.2	Mumps-Enzephalitis
A96.0	Hämorrhagisches Fieber durch Junin-Viren	B26.3	Mumps-Pankreatitis
A96.1	Hämorrhagisches Fieber durch Machupo-Viren	B26.8	Mumps mit sonstigen Komplikationen
A96.2	Lassa-Fieber	B27.0	Mononukleose durch Gamma-Herpesviren
A96.8	Sonstiges hämorrhagisches Fieber durch Arenaviren	B27.1	Mononukleose durch Zytomegalieviren
A96.9	Hämorrhagisches Fieber durch Arenaviren, nnbez	B27.8	Sonstige infektiöse Mononukleose
A98.3	Marburg-Viruskrankheit	B27.9	Infektiöse Mononukleose, nnbez
A98.5	Hämorrhagisches Fieber mit renalem Syndrom	B30.1	Konjunktivitis durch Adenoviren
B00.0	Ekzema herpeticatum Kaposi	B30.3	Akute epidem hämorrhag Konjunktivitis (durch Enteroviren)
B00.1	Dermatitis vesicularis d Herpesviren	B33.2	Karditis durch Viren
B00.2	Gingivostomatitis herpetica u Pharyngotonsillitis herpetica	B34.0	Infektion durch Adenoviren nnbez Lok
B00.3	Meningitis durch Herpesviren	B37.1	Kandidose der Lunge
B00.4	Enzephalitis durch Herpesviren	B37.2	Kandidose der Haut und der Nägel
B00.5	Augenkrankheit durch Herpesviren	B37.4	Kandidose an sonst Lok des Urogenitalsystems
B00.7	Disseminierte Herpesvirus-KH	B37.5	Candida-Meningitis
B00.8	Sonstige Infektionsformen durch Herpesviren	B37.6	Candida-Endokarditis
B00.9	Infektion durch Herpesviren, nnbez	B37.81	Candida-Ösophagitis
B01.0	Varizellen-Meningitis	B38.0	Akute Kokzidioidomykose Lunge
B01.1	Varizellen-Enzephalitis	B38.1	Chronische Kokzidioidomykose der Lunge
B01.2	Varizellen-Pneumonie	B38.2	Kokzidioidomykose der Lunge, nnbez
B01.8	Varizellen mit sonstigen Komplikationen	B38.3	Kokzidioidomykose der Haut
B01.9	Varizellen ohne Komplikation	B38.4	Kokzidioidomykose der Meningen
B02.0	Zoster-Enzephalitis	B38.7	Disseminierte Kokzidioidomykose
B02.1	Zoster-Meningitis	B38.8	Sonstige Formen der Kokzidioidomykose
B02.2	Zoster m Beteiligung anderer Abschnitte des Nervensystems	B39.0	Akute Histoplasmose Lunge durch Histoplasma capsulatum
B02.3	Zoster ophthalmicus	B39.1	Chron Histoplasmose Lunge durch Histoplasma capsulatum
B02.7	Zoster generalisatus	B39.2	Histoplasm Lunge durch Histoplasma capsulatum, nnbez
B02.8	Zoster mit sonstigen Komplikationen	B40.0	Akute Blastomykose der Lunge
B02.9	Zoster ohne Komplikation	B40.1	Chronische Blastomykose der Lunge
B05.0	Masern, kompliziert durch Enzephalitis	B40.2	Blastomykose der Lunge, nnbez
B05.1	Masern, kompliziert durch Meningitis	B40.3	Blastomykose der Haut
B05.2	Masern, kompliziert durch Pneumonie	B40.7	Disseminierte Blastomykose
B05.3	Masern, kompliziert durch Otitis media	B40.8	Sonstige Formen der Blastomykose
B05.4	Masern mit Darmkomplikationen	B40.9	Blastomykose, nnbez

B41.0	Parakokzidioidomykose der Lunge	C04.0	Bösartige Neubildung: Vorderer Teil des Mundbodens
B41.7	Disseminierte Parakokzidioidomykose	C04.1	Bösartige Neubildung: Seitlicher Teil des Mundbodens
B41.8	Sonstige Formen der Parakokzidioidomykose	C04.8	BNB: Mundboden, mehrere Teilbereiche überlappend
B41.9	Parakokzidioidomykose, nnbez	C04.9	Bösartige Neubildung: Mundboden, nicht näher bezeichnet
B44.0	Invasive Aspergillose der Lunge	C05.0	Bösartige Neubildung: Harter Gaumen
B44.1	Sonstige Aspergillose der Lunge	C05.1	Bösartige Neubildung: Weicher Gaumen
B44.2	Aspergillose der Tonsillen	C05.2	Bösartige Neubildung: Uvula
B44.7	Disseminierte Aspergillose	C05.8	BNB: Gaumen, mehrere Teilbereiche überlappend
B44.8	Sonstige Formen der Aspergillose	C05.9	Bösartige Neubildung: Gaumen, nicht näher bezeichnet
B44.9	Aspergillose, nnbez	C06.0	Bösartige Neubildung: Wangenschleimhaut
B45.0	Kryptokokkose der Lunge	C06.1	Bösartige Neubildung: Vestibulum oris
B45.1	Kryptokokkose des Gehirns	C06.2	Bösartige Neubildung: Retromolarregion
B45.2	Kryptokokkose der Haut	C06.8	BNB: Sonst u nnbez Teile Mund, mehrere Teilber überlapp
B45.3	Kryptokokkose der Knochen	C06.9	Bösartige Neubildung: Mund, nicht näher bezeichnet
B45.7	Disseminierte Kryptokokkose	C07	Bösartige Neubildung der Parotis
B45.8	Sonstige Formen der Kryptokokkose	C08.0	Bösartige Neubildung: Glandula submandibularis
B45.9	Kryptokokkose, nnbez	C08.1	Bösartige Neubildung: Glandula sublingualis
B46.0	Mukormykose der Lunge	C08.8	BNB: Große Speicheldrüsen, mehrere Teilbereiche überlapp
B46.1	Rhinozerebrale Mukormykose	C08.9	Bösartige Neubildung: Große Speicheldrüse, nnbez
B46.2	Mukormykose des Magen-Darmtraktes	C09.0	Bösartige Neubildung: Fossa tonsillaris
B46.3	Mukormykose der Haut	C09.1	Bösartige Neubildung: Gaumenbogen (vorderer) (hinterer)
B46.4	Disseminierte Mukormykose	C09.8	BNB: Tonsille, mehrere Teilbereiche überlappend
B46.5	Mukormykose, nnbez	C10.0	Bösartige Neubildung: Vallecula epiglottica
B46.8	Sonstige Formen der Zygomykose	C10.1	Bösartige Neubildung: Vorderfläche der Epiglottis
B46.9	Zygomykose, nnbez	C10.2	Bösartige Neubildung: Seitenwand des Oropharynx
B47.0	Eumyzetom	C10.3	Bösartige Neubildung: Hinterwand des Oropharynx
B47.1	Aktinomyzetom	C10.4	Bösartige Neubildung: Kiemengang
B48.2	Allescheriose	C10.8	BNB: Oropharynx, mehrere Teilbereiche überlappend
B48.7	Mykosen durch opportunistisch-pathogene Pilze	C10.9	Bösartige Neubildung: Oropharynx, nicht näher bezeichnet
B50.0	Malaria tropica mit zerebralen Komplikationen	C11.0	Bösartige Neubildung: Obere Wand des Nasopharynx
B50.8	Sonst schwere Formen od Komplikat der Malaria tropica	C11.1	Bösartige Neubildung: Hinterwand des Nasopharynx
B50.9	Malaria tropica, nnbez	C11.2	Bösartige Neubildung: Seitenwand des Nasopharynx
B51.0	Malaria tertiana mit Milzruptur	C11.3	Bösartige Neubildung: Vorderwand des Nasopharynx
B51.8	Malaria tertiana mit sonstigen Komplikationen	C11.8	BNB: Nasopharynx, mehrere Teilbereiche überlappend
B51.9	Malaria tertiana ohne Komplikation	C11.9	Bösartige Neubildung: Nasopharynx, nicht näher bezeichnet
B52.0	Malaria quartana mit Nephropathie	C12	Bösartige Neubildung des Recessus piriformis
B52.8	Malaria quartana mit sonstigen Komplikationen	C13.0	Bösartige Neubildung: Regio postcricoidea
B52.9	Malaria quartana ohne Komplikation	C13.1	BNB: Aryepiglottische Falte, hypopharyngeale Seite
B53.0	Malaria durch Plasmodium ovale	C13.2	Bösartige Neubildung: Hinterwand des Hypopharynx
B53.1	Malaria durch Affen-Plasmodien	C13.8	BNB: Hypopharynx, mehrere Teilbereiche überlappend
B53.8	Sonstige parasitologisch bestätigte Malaria, aonkl	C13.9	Bösartige Neubildung: Hypopharynx, nicht näher bezeichnet
B54	Malaria, nnbez	C14.0	Bösartige Neubildung: Pharynx, nicht näher bezeichnet
B58.0	Augenerkrankung durch Toxoplasmen	C14.2	BNB: Lymphatischer Rachenring [Waldeyer]
B58.1	Hepatitis durch Toxoplasmen	C14.8	BNB: Lippe, Mundhöhle u Pharynx, mehr Teilber überlapp
B58.2	Meningoenzephalitis durch Toxoplasmen	C15.0	Bösartige Neubildung: Zervikaler Ösophagus
B58.3	Toxoplasmose Lunge	C15.1	Bösartige Neubildung: Thorakaler Ösophagus
B58.8	Toxoplasmosen mit Beteiligung sonstiger Organe	C15.2	Bösartige Neubildung: Abdominaler Ösophagus
B58.9	Toxoplasmose, nnbez	C15.3	Bösartige Neubildung: Ösophagus, oberes Drittel
B59	Pneumozystose	C15.4	Bösartige Neubildung: Ösophagus, mittleres Drittel
B97.0	Adenoviren als Urs von KH, in and Kap klassifiziert	C15.5	Bösartige Neubildung: Ösophagus, unteres Drittel
B97.1	Enteroviren als Urs von KH, in and Kap klassifiziert	C15.8	BNB: Ösophagus, mehrere Teilbereiche überlappend
C00.0	Bösartige Neubildung: Äußere Oberlippe	C15.9	Bösartige Neubildung: Ösophagus, nicht näher bezeichnet
C00.1	Bösartige Neubildung: Äußere Unterlippe	C16.0	Bösartige Neubildung: Kardia
C00.2	Bösartige Neubildung: Äußere Lippe, nicht näher bezeichnet	C16.1	Bösartige Neubildung: Fundus ventriculi
C00.3	Bösartige Neubildung: Oberlippe, Innenseite	C16.2	Bösartige Neubildung: Corpus ventriculi
C00.4	Bösartige Neubildung: Unterlippe, Innenseite	C16.3	Bösartige Neubildung: Antrum pyloricum
C00.5	Bösartige Neubildung: Lippe, nnbez, Innenseite	C16.4	Bösartige Neubildung: Pylorus
C00.6	Bösartige Neubildung: Lippenkommissur	C16.5	BNB: Kleine Krümmung des Magens, nicht näher bezeichnet
C00.8	BNB: Lippe, mehrere Teilbereiche überlappend	C16.6	BNB: Große Krümmung des Magens, nicht näher bezeichnet
C00.9	Bösartige Neubildung: Lippe, nicht näher bezeichnet	C16.8	BNB: Magen, mehrere Teilbereiche überlappend
C01	Bösartige Neubildung des Zungengrundes	C16.9	Bösartige Neubildung: Magen, nicht näher bezeichnet
C02.0	Bösartige Neubildung: Zungenrücken	C17.0	Bösartige Neubildung: Duodenum
C02.1	Bösartige Neubildung: Zungenrand	C17.1	Bösartige Neubildung: Jejunum
C02.2	Bösartige Neubildung: Zungenunterfläche	C17.2	Bösartige Neubildung: Ileum
C02.3	BNB: Vordere zwei Drittel der Zunge, Bereich nnbez	C17.3	Bösartige Neubildung: Meckel-Divertikel
C02.8	BNB: Zunge, mehrere Teilbereiche überlappend	C17.8	BNB: Dünndarm, mehrere Teilbereiche überlappend
C02.9	Bösartige Neubildung: Zunge, nicht näher bezeichnet	C17.9	Bösartige Neubildung: Dünndarm, nicht näher bezeichnet
C03.0	Bösartige Neubildung: Oberkieferzahnfleisch	C18.0	Bösartige Neubildung: Zäkum
C03.1	Bösartige Neubildung: Unterkieferzahnfleisch	C18.1	Bösartige Neubildung: Appendix vermiformis
C03.9	Bösartige Neubildung: Zahnfleisch, nicht näher bezeichnet	C18.2	Bösartige Neubildung: Colon ascendens

C18.3	Bösartige Neubildung: Flexura coli dextra [hepatica]	C40.2	BNB lange Knochen untere Extremität
C18.4	Bösartige Neubildung: Colon transversum	C40.3	BNB kurze Knochen untere Extremität
C18.5	Bösartige Neubildung: Flexura coli sinistra [lienalis]	C40.8	BNB: Knochen u Gelenkknorpel Extrem, mehr TeilB überlapp
C18.6	Bösartige Neubildung: Colon descendens	C40.9	BNB: Knochen u Gelenkknorpel Extrem, nnbez
C18.7	Bösartige Neubildung: Colon sigmoideum	C41.1	BNB des Knochens u des Gelenkknorpels: Unterkieferknochen
C18.8	BNB: Kolon, mehrere Teilbereiche überlappend	C41.2	BNB des Knochens und des Gelenkknorpels: Wirbelsäule
C18.9	Bösartige Neubildung: Kolon, nicht näher bezeichnet	C41.30	BNB Knochen u Gelenkknorpel: Rippen
C19	Bösartige Neubildung am Rektosigmoid, Übergang	C41.31	BNB Knochen u Gelenkknorpel: Sternum
C20	Bösartige Neubildung des Rektums	C41.32	BNB Knochen u Gelenkknorpel: Klavikula
C21.0	Bösartige Neubildung: Anus, nicht näher bezeichnet	C41.4	BNB des Knochens u des Gelenkknorpels: Beckenknochen
C21.1	Bösartige Neubildung: Analkanal	C41.8	BNB: Knochen u Gelenkknorpel, mehrere Teilber überlapp
C21.2	Bösartige Neubildung: Kloakenregion	C41.9	BNB: Knochen und Gelenkknorpel, nicht näher bezeichnet
C21.8	BNB: Rektum, Anus u Analkanal, mehrere Teilber überlapp	C43.0	Bösartiges Melanom Lippe
C22.0	Leberzellkarzinom	C43.1	Bösartiges Melanom Augenlid, einschließl Kanthus
C22.1	Intrahepatisches Gallengangskarzinom	C43.2	Bösartiges Melanom Ohr u äußerer Gehörgang
C22.2	Hepatoblastom	C43.3	Bösartiges Melanom so u nnbez Teile Gesicht
C22.3	Angiosarkom der Leber	C43.4	Bösartiges Melanom behaarte Kopfhaut u Hals
C22.4	Sonstige Sarkome der Leber	C43.5	Bösartiges Melanom Rumpf
C22.7	Sonstige näher bezeichnete Karzinome der Leber	C43.6	Bösartiges Melanom obere Extremität, einschl Schulter
C22.9	Bösartige Neubildung: Leber, nicht näher bezeichnet	C43.7	Bösartig Melanom untere Extremität, einschl Hüfte
C23	Bösartige Neubildung der Gallenblase	C43.8	Bösartiges Melanom Haut, mehr Teilber überlapp
C24.0	Bösartige Neubildung: Extrahepatischer Gallengang	C43.9	Bösartiges Melanom Haut, nnbez
C24.1	BNB: Ampulla hepatopancreatica [Ampulla Vateri]	C44.0	Sonstige bösartige Neubildungen: Lippenhaut
C24.8	BNB: Gallenwege, mehrere Teilbereiche überlappend	C44.1	Sonstige BNB: Haut des Augenlides, einschließl Kanthus
C24.9	Bösartige Neubildung: Gallenwege, nicht näher bezeichnet	C44.2	Sonstige BNB: Haut des Ohres u des äußeren Gehörganges
C25.0	Bösartige Neubildung: Pankreaskopf	C44.3	Sonst BNB: Haut sonst u nnbez Teile des Gesichtes
C25.1	Bösartige Neubildung: Pankreaskörper	C44.4	Sonstige BNB: Behaarte Kopfhaut und Haut des Halses
C25.2	Bösartige Neubildung: Pankreasschwanz	C44.5	Sonstige bösartige Neubildungen: Haut des Rumpfes
C25.3	Bösartige Neubildung: Ductus pancreaticus	C44.6	Sonst BNB: Haut der oberen Extremität, einschl Schulter
C25.4	BNB: Endokriner Drüsenanteil des Pankreas	C44.7	Sonst BNB: Haut der unteren Extremität, einschließl Hüfte
C25.7	Bösartige Neubildung: Sonstige Teile des Pankreas	C44.8	Sonstige BNB: Haut, mehrere Teilbereiche überlappend
C25.8	BNB: Pankreas, mehrere Teilbereiche überlappend	C44.9	BNB Haut, nnbez
C25.9	Bösartige Neubildung: Pankreas, nicht näher bezeichnet	C45.0	Mesotheliom Pleura
C26.0	BNB: Intestinaltrakt, Teil nicht näher bezeichnet	C45.1	Mesotheliom Peritoneum
C26.1	Bösartige Neubildung: Milz	C45.2	Mesotheliom Perikard
C26.8	BNB: Verdauungssystem, mehrere Teilbereiche überlappend	C45.7	Mesotheliom sonst Lok
C26.9	BNB: Ungenau bezeichnete Lok des Verdauungssystems	C45.9	Mesotheliom, nnbez
C30.0	Bösartige Neubildung: Nasenhöhle	C47.0	BNB: Periphere Nerven Kopf, Gesicht u Hals
C30.1	Bösartige Neubildung: Mittelohr	C47.1	BNB: Periph Nerven obere Extremität, einschließl Schulter
C31.0	Bösartige Neubildung: Sinus maxillaris [Kieferhöhle]	C47.2	BNB: Periphere Nerven untere Extremität, einschl Hüfte
C31.1	Bösartige Neubildung: Sinus ethmoidalis [Siebbeinzellen]	C47.3	Bösartige Neubildung: Periphere Nerven des Thorax
C31.2	Bösartige Neubildung: Sinus frontalis [Stirnhöhle]	C47.4	Bösartige Neubildung: Periphere Nerven des Abdomens
C31.3	Bösartige Neubildung: Sinus sphenoidalis [Keilbeinhöhle]	C47.5	Bösartige Neubildung: Periphere Nerven des Beckens
C31.8	BNB: Nasennebenhöhlen, mehrere Teilbereiche überlappend	C47.6	BNB: Periphere Nerven des Rumpfes, nnbez
C31.9	Bösartige Neubildung: Nasennebenhöhle, nnbez	C47.8	BNB: Periph Nerv/autonom Nervensyst, mehr TeilB überlapp
C32.0	Bösartige Neubildung: Glottis	C47.9	BNB: Periphere Nerven/autonomes Nervensystem, nnbez
C32.1	Bösartige Neubildung: Supraglottis	C48.0	Bösartige Neubildung: Retroperitoneum
C32.2	Bösartige Neubildung: Subglottis	C48.1	Bösartige Neubildung: nbez Teile des Peritoneums
C32.3	Bösartige Neubildung: Larynxknorpel	C48.2	Bösartige Neubildung: Peritoneum, nicht näher bezeichnet
C32.8	BNB: Larynx, mehrere Teilbereiche überlappend	C48.8	BNB: Retroperitoneum u Peritoneum, mehr Teilber überlapp
C32.9	Bösartige Neubildung: Larynx, nicht näher bezeichnet	C49.0	BNB: Bindegewebe u and Weichteilgew Kopf/Gesicht/Hals
C33	Bösartige Neubildung der Trachea	C49.1	BNB: Bindegew u and WeichtGew ob Extr, einschl Schult
C34.0	Bösartige Neubildung: Hauptbronchus	C49.2	BNB: Bindegew u and WeichtGew unter Extr, einschl Hüfte
C34.1	Bösartige Neubildung: Oberlappen (-Bronchus)	C49.3	BNB: Bindegewebe und andere Weichteilgewebe des Thorax
C34.2	Bösartige Neubildung: Mittellappen (-Bronchus)	C49.4	BNB: Bindegewebe u andere WeichtGew des Abdomens
C34.3	Bösartige Neubildung: Unterlappen (-Bronchus)	C49.5	BNB: Bindegewebe u andere WeichtGewebe des Beckens
C34.8	BNB: Bronchus u Lunge, mehrere Teilbereiche überlappend	C49.6	BNB: Bindegew u and WeichtGewebe des Rumpfes, nnbez
C34.9	BNB: Bronchus oder Lunge, nicht näher bezeichnet	C49.8	BNB: Bindegew u and WeichtGew, mehr Teilber überlapp
C37	Bösartige Neubildung des Thymus	C49.9	BNB: Bindegewebe und andere Weichteilgewebe, nnbez
C38.0	Bösartige Neubildung: Herz	C50.0	Bösartige Neubildung: Brustwarze und Warzenhof
C38.1	Bösartige Neubildung: Vorderes Mediastinum	C50.1	BNB: Zentraler Drüsenkörper der Brustdrüse
C38.2	Bösartige Neubildung: Hinteres Mediastinum	C50.2	BNB: Oberer innerer Quadrant der Brustdrüse
C38.3	BNB: Mediastinum, Teil nicht näher bezeichnet	C50.3	BNB: Unterer innerer Quadrant der Brustdrüse
C38.4	Bösartige Neubildung: Pleura	C50.4	BNB: Oberer äußerer Quadrant der Brustdrüse
C38.8	BNB: Herz, Mediastinum u Pleura, mehr Teilber überlapp	C50.5	BNB: Unterer äußerer Quadrant der Brustdrüse
C39.0	Bösartige Neubildung: Obere Atemwege, Teil nnbez	C50.6	Bösartige Neubildung: Recessus axillaris der Brustdrüse
C39.8	BNB: AtmOrg u sonst intrathorak Organe, mehr Teilber überl	C50.8	BNB: Brustdrüse, mehrere Teilbereiche überlappend
C39.9	BNB: Ungenau bezeichnete Lok des Atmungssystems	C50.9	Bösartige Neubildung: Brustdrüse, nicht näher bezeichnet
C40.0	BNB Skapula u lange Knochen obere Extremität	C51.0	Bösartige Neubildung der Vulva: Labium majus
C40.1	BNB kurze Knochen obere Extremität	C51.1	Bösartige Neubildung der Vulva: Labium minus

C51.2	Bösartige Neubildung der Vulva: Klitoris	C71.3	Bösartige Neubildung: Parietallappen
C51.8	BNB: Vulva, mehrere Teilbereiche überlappend	C71.4	Bösartige Neubildung: Okzipitallappen
C51.9	Bösartige Neubildung: Vulva, nicht näher bezeichnet	C71.5	Bösartige Neubildung: Hirnventrikel
C52	Bösartige Neubildung der Vagina	C71.6	Bösartige Neubildung: Zerebellum
C53.0	Bösartige Neubildung: Endozervix	C71.7	Bösartige Neubildung: Hirnstamm
C53.1	Bösartige Neubildung: Ektozervix	C71.8	Bösartige Neubildung: Gehirn, mehrere Teilbereiche überlapp
C53.8	BNB: Cervix uteri, mehrere Teilbereiche überlappend	C71.9	Bösartige Neubildung: Gehirn, nicht näher bezeichnet
C53.9	Bösartige Neubildung: Cervix uteri, nicht näher bezeichnet	C72.0	Bösartige Neubildung: Rückenmark
C54.0	Bösartige Neubildung: Isthmus uteri	C72.1	Bösartige Neubildung: Cauda equina
C54.1	Bösartige Neubildung: Endometrium	C72.2	Bösartige Neubildung: Nn olfactorii [I Hirnnerv]
C54.2	Bösartige Neubildung: Myometrium	C72.3	Bösartige Neubildung: Nervus opticus [II Hirnnerv]
C54.3	Bösartige Neubildung: Fundus uteri	C72.4	Bösartige Neubildung: Nerv vestibulocochlearis [VIII Hirnnerv]
C54.8	BNB: Corpus uteri, mehrere Teilbereiche überlappend	C72.5	BNB: Sonstige und nicht näher bezeichnete Hirnnerven
C54.9	Bösartige Neubildung: Corpus uteri, nicht näher bezeichnet	C72.8	BNB: Gehirn u andere Teile ZNS, mehr Teilbereiche überlapp
C55	Bösartige Neubildung des Uterus, Teil nnbez	C72.9	Bösartige Neubildung: Zentralnervensystem, nnbez
C56	Bösartige Neubildung des Ovars	C73	Bösartige Neubildung der Schilddrüse
C57.0	Bösartige Neubildung: Tuba uterina [Fallopio]	C74.0	Bösartige Neubildung: Nebennierenrinde
C57.1	Bösartige Neubildung: Lig latum uteri	C74.1	Bösartige Neubildung: Nebennierenmark
C57.2	Bösartige Neubildung: Lig teres uteri	C74.9	Bösartige Neubildung: Nebenniere, nicht näher bezeichnet
C57.3	Bösartige Neubildung: Parametrium	C75.0	Bösartige Neubildung: Nebenschilddrüse
C57.4	Bösartige Neubildung: Uterine Adnexe, nnbez	C75.1	Bösartige Neubildung: Hypophyse
C57.7	BNB: Sonstige näher bezeichnete weibliche Genitalorgane	C75.2	Bösartige Neubildung: Ductus craniopharyngealis
C57.8	BNB: Weibliche Genitalorgane, mehr Teilbereiche überlapp	C75.3	BNB: Epiphyse [Glandula pinealis] [Zirbeldrüse]
C57.9	BNB: Weibliches Genitalorgan, nicht näher bezeichnet	C75.4	Bösartige Neubildung: Glomus caroticum
C60.0	Bösartige Neubildung: Praeputium penis	C75.5	BNB: Glomus aorticum u sonstige Paraganglien
C60.1	Bösartige Neubildung: Glans penis	C75.8	BNB: Beteiligung mehrerer endokriner Drüsen, nnbez
C60.2	Bösartige Neubildung: Penischaft	C75.9	Bösartige Neubildung: Endokrine Drüse, nnbez
C60.8	Bösartige Neubildung: Penis, mehr Teilbereiche überlappend	C76.0	BNB ungenau bezeichneter Lok: Kopf, Gesicht u Hals
C60.9	Bösartige Neubildung: Penis, nicht näher bezeichnet	C76.1	BNB ungenau bezeichneter Lok, mehr Teilber überlapp
C62.0	Bösartige Neubildung: Dystoper Hoden	C76.2	BNB ungenau bezeichneter Lokalisationen: Abdomen
C62.1	Bösartige Neubildung: Deszendierter Hoden	C76.3	BNB ungenau bezeichneter Lokalisationen: Becken
C62.9	Bösartige Neubildung: Hoden, nicht näher bezeichnet	C76.4	BNB ungenau bezeichneter Lok: Obere Extremität
C63.0	Bösartige Neubildung: Nebenhoden [Epididymis]	C76.5	BNB ungenau bezeichneter Lok: Untere Extremität
C63.1	Bösartige Neubildung: Samenstrang	C76.7	BNB: Sonstige ungenau bezeichnete Lokalisationen
C63.2	Bösartige Neubildung: Skrotum	C76.8	BNB: Sonst u ungenau bez Lok, mehr Teilber überlapp
C63.7	BNB: Sonstige näher bezeichnete männliche Genitalorgane	C77.0	Sekundäre u nnbez BNB: Lymphknoten Kopf/Gesicht/Hals
C63.8	BNB: Männliche Genitalorgane, mehr Teilbereiche überlapp	C77.1	Sekundäre u nnbez BNB: Intrathorakale Lymphknoten
C63.9	Bösartige Neubildung: Männliches Genitalorgan, nnbez	C77.2	Sekundäre u nnbez BNB: Intraabdominale Lymphknoten
C64	BNB der Niere, ausgenommen Nierenbecken	C77.3	Sek u nnbez BNB: Axill Lymphkn u Lymphkn obere Extrem
C65	BNB Nierenbecken	C77.4	Sek u nnbez BNB: Inguin Lymphkn u Lymphkn unt Extrem
C66	BNB Ureter	C77.5	Sekundäre u nnbez BNB: Intrapelvine Lymphknoten
C67.0	Bösartige Neubildung: Trigonum vesicae	C77.8	Sekundäre u nnbez BNB: Lymphknoten mehrerer Regionen
C67.1	Bösartige Neubildung: Apex vesicae	C77.9	Sekundäre u nnbez BNB: Lymphknoten, nnbez
C67.2	Bösartige Neubildung: Laterale Hamblasenwand	C78.0	Sekundäre bösartige Neubildung der Lunge
C67.3	Bösartige Neubildung: Vordere Hamblasenwand	C78.1	Sekundäre bösartige Neubildung des Mediastinums
C67.4	Bösartige Neubildung: Hintere Hamblasenwand	C78.2	Sekundäre bösartige Neubildung der Pleura
C67.5	Bösartige Neubildung: Harnblasenhals	C78.3	Sekundäre BNB sonstiger u nnbez Atmungsorgane
C67.6	Bösartige Neubildung: Ostium ureteris	C78.4	Sekundäre BNB Dünndarm
C67.7	Bösartige Neubildung: Urachus	C78.5	Sekundäre BNB Dickdarm u Rektum
C67.8	BNB: Harnblase, mehrere Teilbereiche überlappend	C78.6	Sekundäre BNB Retroperitoneum u Peritoneum
C67.9	Bösartige Neubildung: Harnblase, nicht näher bezeichnet	C78.7	Sekundäre BNB Leber u intrahepatische Gallengänge
C68.0	Bösartige Neubildung: Urethra	C78.8	Sekundäre BNB so u nnbez Verdauungsorgane
C68.1	Bösartige Neubildung: Paraurethrale Drüse	C79.0	Sekundäre BNB Niere u Nierenbecken
C68.8	BNB: Hamorgane, mehrere Teilbereiche überlappend	C79.1	Sekundäre BNB Harnblase, sonst u nnbez Hamorgane
C68.9	Bösartige Neubildung: Hamorgan, nicht näher bezeichnet	C79.2	Sekundäre BNB Haut
C69.0	Bösartige Neubildung: Konjunktiva	C79.3	Sekundäre BNB Gehirn u Hirnhäute
C69.1	Bösartige Neubildung: Kornea	C79.4	Sekundäre BNB so u nnbez Teile Nervensystem
C69.2	Bösartige Neubildung: Retina	C79.5	Sekundäre BNB Knochen u Knochenmark
C69.3	Bösartige Neubildung: Chorioidea	C79.6	Sekundäre bösartige Neubildung des Ovars
C69.4	Bösartige Neubildung: Ziliarkörper	C79.7	Sekundäre bösartige Neubildung der Nebenniere
C69.5	Bösartige Neubildung: Tränenrüse und Tränenwege	C79.81	Sekundäre bösartige Neubildung der Brustdrüse
C69.6	Bösartige Neubildung: Orbita	C79.82	Sekundäre bösartige Neubildung der Genitalorgane
C69.8	BNB: Auge u Augenhangsgebilde, mehr Teilber überlapp	C79.83	Sekundäre bösartige Neubildung des Perikards
C69.9	Bösartige Neubildung: Auge, nicht näher bezeichnet	C79.84	Sonstige sekundäre bösartige Neubildung des Herzens
C70.0	Bösartige Neubildung: Hirnhäute	C79.88	Sekundäre bösartige Neubildung so nbez Lokalisationen
C70.1	Bösartige Neubildung: Rückenmarkhäute	C81.0	Noduläres lymphozytenprädominantes Hodgkin-Lymphom
C70.9	Bösartige Neubildung: Meningen, nicht näher bezeichnet	C81.1	Nodulär-sklerosierendes klassisches Hodgkin-Lymphom
C71.0	BNB: Zerebrum, ausgenommen Hirnlappen und Ventrikel	C81.2	Gemischtzelliges klassisches Hodgkin-Lymphom
C71.1	Bösartige Neubildung: Frontallappen	C81.3	Lymphozytenarmes klassisches Hodgkin-Lymphom
C71.2	Bösartige Neubildung: Temporalappen	C81.4	Lymphozytenreiches klassisches Hodgkin-Lymphom

C81.7	Sonstige Typen des klassischen Hodgkin-Lymphoms	C91.71	Sonstige lymphatische Leukämie: In kompletter Remission
C81.9	Hodgkin-Lymphom, nicht näher bezeichnet	C91.80	Reifzellige B-ALL vom Burkitt-Typ: oA einer komplet Remis
C82.0	Follikuläres Lymphom Grad I	C91.81	Reifzellige B-ALL vom Burkitt-Typ: In kompletter Remission
C82.1	Follikuläres Lymphom Grad II	C91.90	Lymphatische Leukämie, nnbez: Ohne Ang kompl Remission
C82.2	Follikuläres Lymphom Grad III, nicht näher bezeichnet	C91.91	Lymphatische Leukämie, nnbez: In kompletter Remission
C82.3	Follikuläres Lymphom Grad IIIa	C92.00	Akute myeloblast Leukämie [AML]: oA einer komplet Remis
C82.4	Follikuläres Lymphom Grad IIIb	C92.01	Akute myeloblast Leukämie [AML]: In komplet Remis
C82.5	Diffuses Follikelzentrumslymphom	C92.10	Chr myelo Leukäm [CML], BCR/ABL-posit: oA kompl Rem
C82.6	Kutanes Follikelzentrumslymphom	C92.11	Chr myelo Leukäm [CML], BCR/ABL-posit: In kompl Rem
C82.7	Sonstige Typen des follikulären Lymphoms	C92.20	Atyp chr myelo Leukäm, BCR/ABL-negat: oA kompl Rem
C82.9	Follikuläres Lymphom, nicht näher bezeichnet	C92.21	Atyp chr myelo Leukäm, BCR/ABL-negat: In kompl Rem
C83.0	Kleinzelliges B-Zell-Lymphom	C92.30	Myelosarkom: Ohne Angabe kompl Remission
C83.1	Mantelzell-Lymphom	C92.31	Myelosarkom: In kompletter Remission
C83.3	Diffuses großzelliges B-Zell-Lymphom	C92.40	Akut Promyelozyt-Leukämie [PCL]: oA komplet Remis
C83.5	Lymphoblastisches Lymphom	C92.41	Akute Promyelozyt-Leukämie [PCL]: In komplet Remis
C83.7	Burkitt-Lymphom	C92.50	Akute myelomonozytäre Leukämie: Ohne Ang kompl Remiss
C83.8	Sonstige nicht follikuläre Lymphome	C92.51	Akute myelomonozytäre Leukämie: In kompletter Remission
C83.9	Nicht follikuläres Lymphom, nicht näher bezeichnet	C92.60	Akut myelo Leukäm m 11q23-Abnormität: oA kompl Rem
C84.0	Mycosis fungoides	C92.61	Akut myelo Leukäm mit 11q23-Abnormität: In kompl Rem
C84.1	Sézary-Syndrom	C92.70	Sonstige myeloische Leukämie: Ohne Ang kompl Remission
C84.4	Peripheres T-Zell-Lymphom, nicht spezifiziert	C92.71	Sonstige myeloische Leukämie: In kompletter Remission
C84.5	Sonstige reifzellige T/NK-Zell-Lymphome	C92.80	Akut myelo Leukäm m multilineär Dysplas: oA kompl Rem
C84.6	Anaplastisches großzelliges Lymphom, ALK-positiv	C92.81	Akut myelo Leukäm m multilineär Dysplas: In kompl Rem
C84.7	Anaplastisches großzelliges Lymphom, ALK-negativ	C92.90	Myeloische Leukämie, nnbez: Ohne Ang kompl Remission
C84.8	Kutanes T-Zell-Lymphom, nicht näher bezeichnet	C92.91	Myeloische Leukämie, nnbez: In kompletter Remission
C84.9	Reifzelliges T/NK-Zell-Lymphom, nicht näher bezeichnet	C93.00	Akut Monoblast/Monozytenleukämie: oA komplet Remis
C85.1	B-Zell-Lymphom, nnbez	C93.01	Akut Monoblast/Monozytenleukämie: In komplet Remis
C85.2	Mediastinales (thymisches) großzelliges B-Zell-Lymphom	C93.10	Chron myelomonozytäre Leukämie: oA einer komplet Remis
C85.7	Sonst nbez Typen Non-Hodgkin-Lymphom	C93.11	Chron myelomonozyt Leukämie: In komplet Remis
C85.9	Non-Hodgkin-Lymphom, nicht näher bezeichnet	C93.30	Juvenil myelomonozyt Leukämie: oA einer komplet Remis
C86.0	Extranodales NK/T-Zell-Lymphom, nasaler Typ	C93.31	Juvenile myelomonozytäre Leukämie: In komplet Remis
C86.1	Hepatosplenisches T-Zell-Lymphom	C93.70	Sonstige Monozytenleukämie: Ohne Ang kompl Remission
C86.2	T-Zell-Lymphom vom Enteropathie-Typ	C93.71	Sonstige Monozytenleukämie: In kompletter Remission
C86.3	Subkutanes pannikulitisches T-Zell-Lymphom	C93.90	Monozytenleukämie, nnbez: Ohne Angabe kompl Remission
C86.4	Blastisches NK-Zell-Lymphom	C93.91	Monozytenleukämie, nnbez: In kompletter Remission
C86.5	Angioimmunoblastisches T-Zell-Lymphom	C94.00	Akute Erythroleukämie: oA einer komplet Remission
C86.6	Primäre kutane CD30-positive T-Zell-Proliferationen	C94.01	Akute Erythroleukämie: In kompletter Remission
C88.00	Makroglobulinämie Waldenström: oA einer kompl Remiss	C94.20	Akute Megakaryoblastenleukämie: Ohne Ang kompl Remiss
C88.01	Makroglobulinämie Waldenström: In kompletter Remission	C94.21	Akute Megakaryoblastenleukämie: In kompletter Remission
C88.20	So Schwerkettenkrankht: oA einer komplet Remission	C94.30	Mastzellenleukämie: Ohne Angabe kompl Remission
C88.21	Sonstige Schwerkettenkrankheit: In kompletter Remission	C94.31	Mastzellenleukämie: In kompletter Remission
C88.30	Immunproliferative Dünndarmkrankheit: Oh Ang kompl Rem	C94.40	Akut Panmyelose m Myelofibrose: oA komplet Remis
C88.31	Immunproliferative Dünndarmkrankheit: In kompletter Remis	C94.41	Akute Panmyelose mit Myelofibrose: In komplet Remis
C88.40	Extranod Marginzon-B-Lymphom MALT oA kompl Rem	C94.60	Myelodyspl u -prolifer KH, nicht klassif-bar: oA kompl Remis
C88.41	Extranod Marginzon-B-Lymphom MukosAss Gwb In kompl Rem	C94.61	Myelodyspl u -prolifer KH, nicht klassif-bar: In kompl Remis
C88.70	Sonstige bösartige immunproliferat KH: oA kompl Remis	C94.70	Sonstige nbez Leukämien: Ohne Angabe kompl Remission
C88.71	Sonst bösart immunproliferative KH: In kompletter Remiss	C94.71	Sonst näher bez Leukämien: In kompletter Remiss
C88.90	Bösart immunproliferative KH, nnbez: oA kompl Remis	C95.00	Akute Leukämie nnbez Zelltyps: Ohne Ang kompl Remission
C88.91	Bösart immunproliferative KH, nnbez: In kompletter Remiss	C95.01	Akute Leukämie nnbez Zelltyps: In kompletter Remission
C90.00	Multiples Myelom: oA einer kompletten Remission	C95.70	Sonstige Leukämie nnbez Zelltyps: Ohne Ang kompl Remiss
C90.01	Multiples Myelom: In kompletter Remission	C95.71	Sonstige Leukämie nnbez Zelltyps: In kompletter Remission
C90.10	Plasmazellenleukämie: Ohne Angabe einer kompl Remission	C95.90	Leukämie, nicht näher bezeichnet: Ohne Ang kompl Remiss
C90.11	Plasmazellenleukämie: In kompletter Remission	C95.91	Leukämie, nicht näher bezeichnet: In kompletter Remission
C90.20	Extramedullär Plasmozytom: oA einer komplet Remission	C96.0	Multifok/-syst (dissm) Langerh-Zell-Histiozytos [AbtLetterSiwe]
C90.21	Extramedulläres Plasmozytom: In kompletter Remission	C96.2	Bösartiger Mastzelltumor
C90.30	Solitäres Plasmozytom: oA einer kompletten Remission	C96.4	Sarkom der dendritischen Zellen (akzessorische Zellen)
C90.31	Solitäres Plasmozytom: In kompletter Remission	C96.7	So nbez BNB lymphat/blutbildend/verwandtes Gewebe
C91.00	Akut lymphat Leukämie [ALL]: oA einer komplet Remission	C96.8	Histiozytisches Sarkom
C91.01	Akute lymphat Leukämie [ALL]: In komplet Remission	C96.9	BNB lymphat/blutbildendes/verwandtes Gew, nnbez
C91.10	Chr lymphat Leukäm B-Zell-Typ [CLL]: oA komplet Remis	C97	BNB als Primärtumoren an mehreren Lok
C91.11	Chr lymphat Leukämie B-Zell-Typ [CLL]: In komplet Remis	D10.0	Gutartige Neubildung Lippe
C91.30	Prolymphozyt Leukämie B-Zell-Typ: oA komplet Remis	D10.1	Gutartige Neubildung Zunge
C91.31	Prolymphozyt Leukämie vom B-Zell-Typ: In komplet Remis	D10.2	Gutartige Neubildung Mundboden
C91.40	Haarzellenleukämie: Ohne Angabe kompl Remission	D10.3	Gutartige Neubildung so u nnbez Teile Mund
C91.41	Haarzellenleukämie: In kompletter Remission	D10.5	Gutartige Neubildung sonstige Teile Oropharynx
C91.50	Adult T-Zell-Lymphom/Leukäm HTLV-1-assoz: oA kompl Rem	D10.6	Gutartige Neubildung Nasopharynx
C91.51	Adult T-Zell-Lymphom/Leukäm HTLV-1-assoz: In kompl Rem	D10.7	Gutartige Neubildung Hypopharynx
C91.60	Prolymphozyt-Leukämie T-Zell-Typ: oA einer komplet Remis	D10.9	Gutartige Neubildung Pharynx, nnbez
C91.61	Prolymphozyt-Leukämie vom T-Zell-Typ: In komplet Remis	D11.0	Gutartige Neubildung Parotis
C91.70	Sonstige lymphatische Leukämie: Ohne Ang kompl Remiss	D11.7	Gutartige Neubildung sonst große Speicheldrüsen



D11.9	Gutartige Neubildung große Speicheldrüse, nnbez	D26.1	So gutart Neubildungen Corpus uteri
D12.0	Gutartige Neubildung Zäkum	D26.9	So gutart Neubildungen Uterus, nnbez
D12.1	Gutartige Neubildung Appendix vermiformis	D27	Gutartige Neubildung Ovar
D12.2	Gutartige Neubildung Colon ascendens	D28.0	Gutartige Neubildung Vulva
D12.3	Gutartige Neubildung Colon transversum	D28.1	Gutartige Neubildung Vagina
D12.4	Gutartige Neubildung Colon descendens	D28.2	Gutartige Neubildung Tubae uterinae u Ligamenta
D12.5	Gutartige Neubildung Colon sigmoideum	D28.7	Gutartige Neubildung sonst nbez weibl Genitalorgane
D12.6	Gutartige Neubildung Kolon, nnbez	D28.9	Gutartige Neubildung weibl Genitalorgan, nnbez
D12.7	Gutartige Neubildung Rektosigmoid, Übergang	D29.0	Gutartige Neubildung Penis
D12.8	Gutartige Neubildung Rektum	D29.1	Gutartige Neubildung Prostata
D12.9	Gutartige Neubildung Analkanal Anus	D29.2	Gutartige Neubildung Hoden
D13.0	Gutartige Neubildung Ösophagus	D29.3	Gutartige Neubildung Nebenhoden
D13.1	Gutartige Neubildung Magen	D29.4	Gutartige Neubildung Skrotum
D13.2	Gutartige Neubildung Duodenum	D29.7	Gutartige Neubildung sonst männl Genitalorgane
D13.3	Gutartige Neubildung so u nnbez Teile Dünndarm	D29.9	Gutartige Neubildung männl Genitalorgan, nnbez
D13.4	Gutartige Neubildung Leber	D30.0	Gutartige Neubildung Niere
D13.5	Gutartige Neubildung extrahepat Gallengänge u Gallenblase	D30.1	Gutartige Neubildung Nierenbecken
D13.6	Gutartige Neubildung Pankreas	D30.2	Gutartige Neubildung Ureter
D13.7	Gutartige Neubild endokrin Drüsenanteil Pankreas	D30.3	Gutartige Neubildung Harnblase
D13.9	Gut Neub u ngen bez Lok innerh Verdauungssystem	D30.4	Gutartige Neubildung Urethra
D14.0	Gutartige Neubildung Mittelohr/Nasenhöhle/NNH	D30.7	Gutartige Neubildung sonstige Harnorgane
D14.1	Gutartige Neubildung Larynx	D30.9	Gutartige Neubildung Harnorgan, nnbez
D14.2	Gutartige Neubildung Trachea	D31.0	Gutartige Neubildung Konjunktiva
D14.3	Gutartige Neubildung Bronchus u Lunge	D31.1	Gutartige Neubildung Kornea
D14.4	Gutartige Neubildung Atmungssystem, nnbez	D31.2	Gutartige Neubildung Retina
D15.0	Gutartige Neubildung Thymus	D31.3	Gutartige Neubildung Chorioidea
D15.1	Gutartige Neubildung Herz	D31.4	Gutartige Neubildung Ziliarkörper
D15.2	Gutartige Neubildung Mediastinum	D31.5	Gutartige Neubildung Tränenrüse u Tränenwege
D15.7	Gutartige Neubildung sonst nbez intrathor Organe	D31.6	Gutartige Neubildung Orbita, nnbez
D15.9	Gutartige Neubildung Intrathorakales Organ, nnbez	D31.9	Gutartige Neubildung Auge, nnbez
D16.0	Gutart Neubild Skapula lange Knochen ob Extremität	D32.0	Gutartige Neubildung Hirnhäute
D16.1	Gutart Neubildung kurze Knochen obere Extremität	D32.1	Gutartige Neubildung Rückenmarkhäute
D16.2	Gutart Neubildung lange Knochen untere Extremität	D32.9	Gutartige Neubildung Meningen, nnbez
D16.3	Gutart Neubildung kurze Knochen untere Extremität	D33.0	Gutartige Neubildung Gehirn, supratentoriell
D16.41	Gutart Neubild Knochen Gelenkknorpel, kraniofazial	D33.1	Gutartige Neubildung Gehirn, infratentoriell
D16.42	Gutart Neubild Knochen/Gelenkknorpel, maxillofazial	D33.2	Gutartige Neubildung Gehirn, nnbez
D16.5	Gutartige Neubildung Unterkieferknochen	D33.3	Gutartige Neubildung Hirnnerven
D16.6	Gutart Neubild Knochen u Gelenkknorpel, WS	D33.4	Gutartige Neubildung Rückenmark
D16.70	Gutart Neubildung Rippen	D33.7	Gutartige Neubildung sonst nbez Teile ZNS
D16.71	Gutart Neubildung Sternum	D33.9	Gutartige Neubildung ZNS, nnbez
D16.72	Gutart Neubildung Klavikula	D34	Gutartige Neubildung Schilddrüse
D16.8	Gutartige Neubildung knöchernes Becken	D35.0	Gutartige Neubildung Nebenniere
D16.9	Gutart Neubild Knochen/Gelenkknorpel, nnbez	D35.1	Gutartige Neubildung Nebenschilddrüse
D18.00	Hämangiom, nnbez Lokalisation	D35.2	Gutartige Neubildung Hypophyse
D18.10	Hygroma colli cysticum	D35.3	Gutartige Neubildung Ductus craniopharyngealis
D18.11	Lymphangiom, axillär	D35.4	Gutart Neubild Epiphyse [Gl pineal] [Zirbeldrüse]
D18.12	Lymphangiom, inguinal	D35.5	Gutartige Neubildung Glomus caroticum
D18.13	Lymphangiom, retroperit	D35.6	Gutart Neubild Glomus aortic u so Paraganglien
D18.18	Lymphangiom, sonst Lok	D35.7	Gutart Neubildung sonst nbez endokrine Drüsen
D18.19	Lymphangiom, Lok nnbez	D35.8	Gutart Neubildung Beteiligt mehr endokrin Drüsen
D19.0	Gutart Neubildung mesotheliales Gewebe Pleura	D35.9	Gutartige Neubildung endokrine Drüse, nnbez
D19.1	Gutart Neubild mesotheliales Gewebe Peritoneum	D36.0	Gutartige Neubildung Lymphknoten
D19.7	Gutart Neubild mesotheliales Gewebe, sonst Lok	D36.1	Gutart Neubild periph Nerven u auton Nervensystem
D19.9	Gutart Neubildung mesotheliales Gewebe, nnbez	D36.7	Gutartige Neubildung sonstige nbez Lok
D20.0	Gutart Neubildung Retroperitoneum	D36.9	Gutartige Neubildung nnbez Lokalisation
D20.1	Gutart Neubildung Peritoneum	D37.0	NB unsich/unbek Verhalt Lippe Mundhöh Pharynx
D21.0	So GNB Bgw/and Weichteilgew Kopf Gesicht Hals	D37.1	NB unsich/unbek Verhalt Magen
D21.1	So GNB Bgw/and Weichteilgew ob Extrem, Schulter	D37.2	NB unsich/unbek Verhalt Dünndarm
D21.2	So GNB Bgw/and Weichteilgew unt Extrem, Hüfte	D37.3	NB unsich/unbek Verhalt Appendix vermiformis
D21.3	So GNB Bgw/and Weichteilgew Thorax	D37.4	NB unsich/unbek Verhalt Kolon
D21.4	So GNB Bgw/and Weichteilgew Abdomen	D37.5	NB unsich/unbek Verhalt Rektum
D21.5	So GNB Bgw/and Weichteilgew Becken	D37.6	NB unsich/unbek Verhalt Leber Gallenbl Gallengänge
D21.6	So GNB Bgw/and Weichteilgew Rumpf, nnbez	D37.70	Neubildung unsicher od unbekannt Verhaltens: Pankreas
D21.9	So GNB Bgw/and Weichteilgew, nnbez	D37.78	NB unsicher od unbekannt Verhaltens: So Verdauungsorg
D24	Gutartige Neubildung Brustdrüse [Mamma]	D37.9	NB unsich/unbek Verhalt Verdauungsorg, nnbez
D25.0	Submuköses Leiomyom Uterus	D38.0	NB unsich/unbek Verhalt Larynx
D25.1	Intramurales Leiomyom Uterus	D38.1	NB unsich/unbek Veralth Trachea Bronch Lunge
D25.2	Subseröses Leiomyom Uterus	D38.2	NB unsich/unbek Verhalt Pleura
D25.9	Leiomyom Uterus, nnbez	D38.3	NB unsich/unbek Verhalt Mediastinum
D26.0	So gutart Neubildungen Cervix uteri	D38.4	NB unsich/unbek Verhalt Thymus

D38.5	NB unsich/unbek Verhalt Sonst Atmungsorg	D60.9	Erworbene isolierte aplastische Anämie, nnbez
D38.6	NB unsich/unbek Verhalt Atmungsorgan, nnbez	D61.0	Angeborene aplastische Anämie
D39.0	NB unsich/unbek Verhalt Uterus	D61.10	Aplastische Anämie infolge zytostatischer Therapie
D39.1	NB unsich/unbek Verhalt Ovar	D61.18	Sonstige arzneimittelinduzierte aplastische Anämie
D39.2	NB unsich/unbek Verhalt Plazenta	D61.19	Arzneimittelinduzierte aplastische Anämie, nnbez
D39.7	Neub unsich/unbek Verh sonst weibl Genitalorg	D61.2	Aplastische Anämie infolge sonst äuß Ursachen
D39.9	NB unsich/unbek Verhalt weibl Genitalorg, nnbez	D61.3	Idiopathische aplastische Anämie
D40.0	NB unsich/unbek Verhalt Prostata	D61.8	Sonstige nbez aplastische Anämien
D40.1	NB unsich/unbek Verhalt Hoden	D61.9	Aplastische Anämie, nnbez
D40.7	NB unsich/unbek Verhalt sonst männl Genitalorg	D64.0	Hereditäre sideroachrest [sideroblast] Anämie
D40.9	NB unsich/unbek Verhalt männl Genitalorg, nnbez	D64.1	Sek sideroachrest [sideroblast] Anämie (KH-bed)
D41.0	NB unsich/unbek Verhalt Niere	D64.2	Sek sideroachrest [sideroblast] Anämie d AM/Toxin
D41.1	NB unsich/unbek Verhalt Nierenbecken	D64.3	Sonstige sideroachrest [sideroblast] Anämien
D41.2	NB unsich/unbek Verhalt Ureter	D66	Hereditärer Faktor-VIII-Mangel
D41.3	NB unsich/unbek Verhalt Urethra	D67	Hereditärer Faktor-IX-Mangel
D41.4	NB unsich/unbek Verhalt Harnblase	D68.0	Willebrand-Jürgens-Syndrom
D41.7	NB unsich/unbek Verhalt sonstige Harnorgane	D68.1	Hereditärer Faktor-XI-Mangel
D41.9	NB unsich/unbek Verhalt Harnorgan, nnbez	D68.20	Hereditärer Faktor-I-Mangel
D42.0	NB unsich/unbek Verhalt Hirnhäute	D68.21	Hereditärer Faktor-II-Mangel
D42.1	NB unsich/unbek Verhalt Rückenmarkhäute	D68.22	Hereditärer Faktor-V-Mangel
D42.9	NB unsich/unbek Verhalt Meningen, nnbez	D68.23	Hereditärer Faktor-VII-Mangel
D43.0	NB unsich/unbek Verhalt Gehirn, supratentoriell	D68.24	Hereditärer Faktor-X-Mangel
D43.1	NB unsich/unbek Verhalt Gehirn, infratentoriell	D68.25	Hereditärer Faktor-XII-Mangel
D43.2	NB unsich/unbek Verhalt Gehirn, nnbez	D68.26	Hereditärer Faktor-XIII-Mangel
D43.3	NB unsich/unbek Verhalt Hirnnerven	D68.28	Hereditärer Mangel an sonstigen Gerinnungsfaktoren
D43.4	NB unsich/unbek Verhalt Rückenmark	D68.30	Hämorrhag Diathese d Antikoagulanzen
D43.7	NB unsich/unbek Verhalt sonst Teile ZNS	D68.31	Hämorrhag Diathese d Vermehrung Antikörper geg Faktor VIII
D43.9	NB unsich/unbek Verhalt ZNS, nnbez	D68.32	Hämorrhag Diathese d Vermehrung Antikörper geg so GerinFakt
D44.0	NB unsich/unbek Verhalt Schilddrüse	D68.38	Sonstige hämorrhag Diathese d sonst u nnbez Antikörper
D44.1	NB unsich/unbek Verhalt Nebenniere	D69.9	Hämorrhagische Diathese, nnbez
D44.2	NB unsich/unbek Verhalt Nebenschilddrüse	D70.0	Angeb Agranulozyt u Neutropen
D44.3	NB unsich/unbek Verhalt Hypophyse	D70.10	Arzneimittelinduz Agranulozyt/Neutropenie: Krit Ph < 4Tg
D44.4	NB unsich/unbek Verhalt Duct craniopharyngealis	D70.11	Arzneimittelinduz Agranulozyt/Neutropenie: Krit Ph 10-19Tg
D44.5	NB unsich/unbek Verhalt Epiphyse [Gl pin] [Zirbild]	D70.12	Arzneimittelinduz Agranulozyt/Neutropenie: Krit Ph > 19Tg
D44.6	NB unsich/unbek Verhalt Glomus caroticum	D70.13	Arzneimittelinduz Agranulozyt/Neutropenie: Krit Ph 4 - < 7Tg
D44.7	NB unsich/unbek Verhalt Glom aortic so Paragangl	D70.14	Arzneimittelinduz Agranulozyt/Neutropen: Krit Ph 7 - < 10Tg
D44.9	NB unsich/unbek Verhalt Endokrine Drüs, nnbez	D70.18	Sonst VerForm arzneimittelinduz Agranulozyt/Neutropenie
D45	Polycythaemia vera	D70.19	Arzneimittelinduz Agranulozyt/Neutropenie, nnbez
D46.0	Refraktäre Anämie oh Ringsideroblasten, so bez	D70.3	Sonstige Agranulozytose
D46.1	Refraktäre Anämie m Ringsideroblasten	D70.5	Zyklische Neutropenie
D46.2	Refraktäre Anämie m Blastenüberschuß	D70.6	Sonstige Neutropenie
D46.4	Refraktäre Anämie, nnbez	D70.7	Neutropenie, nicht näher bezeichnet
D46.5	Refraktäre Anämie mit Mehrlinien-Dysplasie	D80.0	Hereditäre Hypogammaglobulinämie
D46.6	Myelodyspl Syndr m isoliert del(5q)-Chromosomenanomali	D80.2	Selektiver Immunglobulin-A-Mangel [IgA-Mangel]
D46.7	Sonstige myelodysplastische Syndrome	D80.3	Selekt Mangel Immunglobulin-G-Subkl [IgG-Subkl]
D46.9	Myelodysplastisches Syndrom, nnbez	D80.4	Selektiver Immunglobulin-M-Mangel [IgM-Mangel]
D47.0	Histiozyten-/Mastzelltumor unsich/unbek Verhalt	D80.5	Immundefekt b erhöhtem Immunglobulin M [IgM]
D47.1	Chronische myeloproliferative Krankheit	D81.0	Schwer komb Immundefekt [SCID] m retikul Dysgenes
D47.2	Monoklonale Gammopathie unbestimmt Signifikanz [MGUS]	D81.1	Schwer komb Immundef [SCID] m niedr T-/B-Zellen-Z
D47.3	Essentielle (hämorrhagische) Thrombozythämie	D81.2	Schwer komb Immundef [SCID] m niedr/norm B-Zellen-Z
D47.4	Osteomyelofibrose	D81.3	Adenosindesaminase[ADA]-Mangel
D47.5	Chronische Eosinophilen-Leukämie [Hypereosinophil Synd]	D81.4	Nezelof-Syndrom
D47.7	So nbez NB unsich/unbek Verhalt lymph/blutb/verw Gew	D81.5	Purinnukleosid-Phosphorylase[PNP]-Mangel
D47.9	NB unsich/unbek Verhalt lymph/blutb/verw Gew, nnbez	D81.6	Haupthistokompat-Kompl-KI-I-Defekt [MHC-KI-I-D]
D48.0	NB unsich/unbek Verhalt Knoch u Gelenkknorpel	D81.7	Haupthistokompat-Kompl-KI-II-Defekt [MHC-KI-II-D]
D48.1	NB unsich/unbek Verhalt Bgw/and Weichteilgew	D81.8	Sonstige kombinierte Immundefekte
D48.2	NB unsich/unbek Verhalt periph Nerv aut Nervensys	D81.9	Kombinierter Immundefekt, nnbez
D48.3	NB unsich/unbek Verhalt Retroperitoneum	D82.0	Wiskott-Aldrich-Syndrom
D48.4	NB unsich/unbek Verhalt Peritoneum	D82.1	Di-George-Syndrom
D48.5	NB unsich/unbek Verhalt Haut	D83.0	Variab Immundef überw Abweich B-Zellen-Zahl/-Funkt
D48.6	NB unsich/unbek Verhalt Brustdrüse [Mamma]	D83.1	Variab Immundef m überw immunregulator T-Zell-Stör
D48.7	NB unsich/unbek Verhalt sonst nbez Lok	D83.2	Variab Immundef m AutoAK gg B-/T-Zellen
D48.9	NB unsich/unbek Verhalt, nnbez	D83.8	Sonstige variable Immundefekte
D55.0	Anämie d Gluk-6-Phos-Dehydrogen[G6PD]-Mang	D83.9	Variabler Immundefekt, nnbez
D55.1	Anämie d sonst Störungen GlutathionSW	D89.0	Polyklonale Hypergammaglobulinämie
D57.0	Sichelzellenanämie m Krisen	D89.1	Kryoglobulinämie
D59.3	Hämolytisch-urämisches Syndrom	E00.0	Angeb Jodmangelsyndrom, neurologischer Typ
D60.0	Chron erworbene isolierte aplastische Anämie	E00.1	Angeb Jodmangelsyndrom, myxödematöser Typ
D60.1	Transitorische erworb isolierte aplastische Anämie	E00.2	Angeborenes Jodmangelsyndrom, gemischter Typ
D60.8	Sonstige erworb isolierte aplastische Anämien	E00.9	Angeborenes Jodmangelsyndrom, nnbez

E01.8	Sonst jodmangelbed SchilddrüsenKH u verwandte Zustände	E84.80	Zystische Fibrose mit Lungen- und Darm-Manifestation
E02	Subklinische Jodmangel-Hypothyreose	E84.87	Zystische Fibrose mit sonstigen multiplen Manifestationen
E03.0	Angeborene Hypothyreose m diffuser Struma	E84.88	Zystische Fibrose mit sonstigen Manifestationen
E03.1	Angeborene Hypothyreose oh Struma	E84.9	Zystische Fibrose, nicht näher bezeichnet
E03.5	Myxödemkoma	E88.1	Lipodystrophie, aonkl
E06.0	Akute Thyreoiditis	E89.2	Hypoparathyreoidismus nach med Maßnahmen
E06.4	Arzneimittelinduzierte Thyreoiditis	E89.6	NNR- (NNM-) Unterfunkt nach med Maßnahmen
E07.1	Dyshomogene Struma	F02.4	Demenz b HIV-KH [Hum lmdef-VirusKH]
E15	Hypoglykämisches Koma, nichtdiabetisch	F19.3	Psych/VerhaltStör mult/and psychotr Sub, Entzugssynd
E20.0	Idiopathischer Hypoparathyreoidismus	F82.0	Umschriebene Entwicklungsstörung der Grobmotorik
E20.8	Sonstiger Hypoparathyreoidismus	F82.1	Umschriebene Entwicklungsstörung der Fein- u Graphomotorik
E20.9	Hypoparathyreoidismus, nnbez	F82.2	Umschriebene Entwicklungsstörung der Mundmotorik
E23.2	Diabetes insipidus	F82.9	Umschriebene Entwicklungsstör motorischer Funkt, nnbez
E25.00	21-Hydroxyl-Mang [AGS Typ 3], klassisch Form	F83	Kombinierte umschriebene Entwicklungsstörung
E25.01	21-Hydroxyl-Mang [AGS Typ 3], Late-onset-Form	G00.0	Meningitis durch Haemophilus influenzae
E25.08	Sonst angeb adrenogenit Stör iVm Enzymmang	G00.1	Pneumokokkenmeningitis
E25.09	Angeb adrenogenit Stör iVm Enzymmang, nnbez	G00.2	Streptokokkenmeningitis
E25.8	Sonstige adrenogenitale Störungen	G00.3	Staphylokokkenmeningitis
E25.9	Adrenogenitale Störung, nnbez	G00.8	Sonstige bakterielle Meningitis
E27.0	Sonstige Nebennierenrindenüberfunktion	G00.9	Bakterielle Meningitis, nnbez
E27.1	Primäre Nebennierenrindeninsuffizienz	G01	Meningitis bei aokl bakteriellen Krankheiten
E27.2	Addison-Krise	G02.0	Meningitis bei aokl Viruskrankheiten
E27.3	AM-induzierte Nebennierenrindeninsuffizienz	G02.1	Meningitis bei aokl Mykosen
E27.4	So u nnbez Nebennierenrindeninsuffizienz	G02.8	Meningitis bei sonst nbez aokl infektiösen u parasitären KH
E27.5	Nebennierenmarküberfunktion	G03.0	Nichteitrige Meningitis
E27.8	Sonstige nbez KH Nebenniere	G03.1	Chronische Meningitis
E29.0	Testikuläre Überfunktion	G03.2	Benigne rezidiv Meningitis [Mollaret-Meningitis]
E32.1	Abszeß Thymus	G03.8	Meningitis d sonstige nbez Ursachen
E34.3	Kleinwuchs, aonkl	G03.9	Meningitis, nnbez
E35.1	KH Nebennieren b aokl KH	G05.0	Enzephal Myelitis Enzephalomyelitis b aokl bakt KH
E46	Nnbez Energie- u Eiweißmangelernährung	G05.1	Enzephal Myelitis Enzephalomyelitis b aokl Virus-KH
E70.0	Klassische Phenylketonurie	G05.2	Enzephal Myelitis Enzephalom b so aokl inf/par KH
E70.1	Sonstige Hyperphenylalaninämien	G05.8	Enzephal Myelitis Enzephalomyelitis b so aokl KH
E70.2	Störungen TyrosinSW	G06.0	Intrakran Abszeß u intrakranielles Granulom
E70.3	Albinismus	G06.1	Intraspinaler Abszeß u intraspinales Granulom
E70.8	Sonstige Störungen SW aromatischer Aminosäuren	G06.2	Extraduraler u subduraler Abszeß, nnbez
E70.9	Störung SW aromatischer Aminosäuren, nnbez	G07	Intrakran u intraspinal Absz u Granulom b aokl KH
E71.0	Ahornsirup- (Ham-) KH	G08	Intrakran u intraspinal Phlebitis u Thrombophlebitis
E71.1	Sonstige Störungen SW verzweigter Aminosäuren	G12.0	Infant spin Muskelatrophie, Typ I [Werdnig-Hoffm]
E71.2	Störung SW verzweigter Aminosäuren, nnbez	G12.1	Sonstige vererbte spinale Muskelatrophie
E72.0	Störungen Aminosäuretransport	G12.8	Sonst spinale Muskelatrophien u verwandt Syndrome
E72.1	Störungen SW schwefelhaltiger Aminosäuren	G12.9	Spinale Muskelatrophie, nnbez
E72.2	Störungen Harnstoffzyklus	G40.1	Lokbez (fok) (part) idiop Epilep/epil Synd m einf fok Anf
E72.3	Störungen Lysin- u HydroxylysinSW	G40.3	Generalisierte idiopath Epilepsie u epilept Synd
E72.4	Störungen OrnithinSW	G51.0	Fazialisparese
E72.5	Störungen GlyzinSW	G52.7	KH mehrerer Hirnnerven
E72.8	Sonstige nbez Störungen AminosäureSW	G53.1	Mult Hirnnervenlähmung b aokl inf u parasit KH
E72.9	Störung Aminosäurestoffwechsels, nnbez	G53.2	Multiple Hirnnervenlähmungen b Sarkoidose
E74.0	Glykogenspeicherkrankheit [Glykogenose]	G53.3	Multiple Hirnnervenlähmungen b Neubildungen
E74.1	Störungen Fruktosestoffwechsel	G54.1	Läsionen Plexus lumbosacralis
E74.2	Störungen Galaktosestoffwechsel	G55.1	Kompr Nervenwurzeln-/plexus b Bandscheibenschäden
E76.0	Mukopolysaccharidose, Typ I	G55.2	Kompr Nervenwurzeln-/plexus b Spondylose
E76.1	Mukopolysaccharidose, Typ II	G70.0	Myasthenia gravis
E76.2	Sonstige Mukopolysaccharidosen	G70.2	Angeb od entwicklungsbedingte Myasthenie
E76.3	Mukopolysaccharidose, nnbez	G70.8	Sonstige nbez neuromuskuläre KH
E76.8	Sonstige Störungen Glykosaminoglykan-SW	G71.0	Muskeldystrophie
E76.9	Störung Glykosaminoglykan-SW, nnbez	G71.1	Myotone Syndrome
E78.6	Lipoproteinmangel	G71.2	Angeborene Myopathie
E78.9	Störung Lipoproteinstoffwechsel, nnbez	G71.9	Primäre Myopathie, nnbez
E79.0	Hyperurikämie oh Zeichen entzündl Arthritis/toph Gicht	G82.30	Schlaff Tetrapares u Tetrapleg, akut kompl QSL ntraum
E79.1	Lesch-Nyhan-Syndrom	G82.32	Schlaff Tetrapares u Tetrapleg, chron kompl QSL
E79.8	Sonstige Störungen Purin- und PyrimidinSW	G82.39	Schlaff Tetrapares u Tetrapleg, nnbez
E79.9	Störung Purin- u PyrimidinSW, nnbez	G82.40	Spast Tetrapares u Tetrapleg, akut kompl QSL ntraum
E80.0	Hereditäre erythropoetische Porphyrie	G82.42	Spast Tetrapares u Tetrapleg, chron kompl QSL
E80.1	Porphyria cutanea tarda	G82.49	Spast Tetrapares u Tetrapleg, nnbez
E80.2	Sonstige Porphyrie	G82.50	Tetrapares u Tetrapleg, nnbez, akut kompl QSL ntraum Genes
E80.6	Sonstige Störungen Bilirubinstoffwechsel	G82.52	Tetrapares u Tetrapleg, nnbez, chron kompl QSL
E83.0	Störungen des Kupferstoffwechsels	G82.59	Tetrapares u Tetrapleg, nnbez
E84.0	Zystische Fibrose mit Lungenmanifestationen	G83.0	Dipares u Dipleg ob Extrem
E84.1	Zystische Fibrose mit Darmmanifestationen	G83.1	Monopares u Monopleg unt Extrem

G83.2	Monopares u Monopleg ob Extrem	I43.1	Kardiomyopathie b StoffwechselKH
G83.3	Monopares u Monopleg, nnbez	I43.2	Kardiomyopathie b alimentären KH
G83.40	Kompl Cauda- (equina-) Synd	I44.0	Atrioventrikulärer Block 1. Grades
G83.41	Inkompl Cauda- (equina-) Synd	I44.1	Atrioventrikulärer Block 2. Grades
G83.49	Cauda- (equina-) Synd, nnbez	I44.2	Atrioventrikulärer Block 3. Grades
G91.1	Hydrocephalus oclusus	I44.3	So u nnbez atrioventrikulärer Block
G91.20	Idiop Normaldruckhydroz	I44.4	Linksanteriorer Faszikelblock
G91.21	Sek Normaldruckhydroz	I44.5	Linksposteriorer Faszikelblock
G91.29	Normaldruckhydrozeph, nnbez	I44.6	So u nnbez Faszikelblock
G91.3	Posttraumatischer Hydrozephalus, nnbez	I44.7	Linksschenkelblock, nnbez
G91.8	Sonstiger Hydrozephalus	I45.0	Rechtsfaszikulärer Block
G91.9	Hydrozephalus, nnbez	I45.1	So u nnbez Rechtsschenkelblock
G94.0	Hydrozephalus b aokl inf u parasitären KH	I45.2	Bifaszikulärer Block
G94.1	Hydrozephalus b Neubildungen	I45.3	Trifaszikulärer Block
G94.2	Hydrozephalus b sonst aokl KH	I45.4	Unspezifischer intraventrikulärer Block
G95.1	Vaskuläre Myelopathien	I45.5	Sonstiger nbez Herzblock
G95.2	Rückenmarkskompression, nnbez	I45.6	Präexzitations-Syndrom
G95.9	KH Rückenmark, nnbez	I45.8	Sonstige nbez kardiale Erregungsleitungsstörungen
G96.0	Austritt von Liquor cerebrospinalis	I45.9	Kardiale Erregungsleitungsstörung, nnbez
G97.0	Austritt von Liquor cerebrospinalis nach LP	I46.0	Herzstillstand m erfolgreicher Wiederbelebung
H13.3	Okuläres Pemphigoid	I46.1	Plötzlicher Herztod, so beschrieben
H16.8	Sonstige Formen Keratitis	I46.9	Herzstillstand, nnbez
H19.1	Keratitis u Keratokonjunkt d Herpesviren	I47.1	Supraventrikuläre Tachykardie
H19.2	Keratitis/Keratokonjun b so aokl infek/paras KH	I47.2	Ventrikuläre Tachykardie
H32.0	Chorioretinitis b aokl infek u parasitären KH	I47.9	Paroxysmale Tachykardie, nnbez
H58.0	Anomalien Pupillenreaktion b aokl KH	I48.0	Vorhofflimmern, paroxysmal
H62.1	Otitis externa b aokl VirusKH	I48.1	Vorhofflimmern, persistierend
H66.0	Akute eitrige Otitis media	I48.2	Vorhofflimmern, permanent
I12.00	Hypertens NierenKH m Niereninsuff, oA hypert Kris	I48.3	Vorhofflattern, typisch
I12.01	Hypertens NierenKH m Niereninsuff, mA hypert Kris	I48.4	Vorhofflattern, atypisch
I12.90	Hypertens NierenKH oh Niereninsuff, oA hypert Kris	I48.9	Vorhofflimmern und Vorhofflattern, nicht näher bezeichnet
I12.91	Hypertens NierenKH oh Niereninsuff, mA hypert Kris	I49.0	Kammerflattern u Kammerflimmern
I15.00	Renovask Hypert, oA hypertens Kris	I50.00	Prim Rechtsherzinsuff
I15.01	Renovask Hypert, m Ang hypert Kris	I50.01	Sek Rechtsherzinsuff
I15.10	Hypert aFv sonst NierenKH, oA hypertens Kris	I50.11	Linksherzinsuff, oh Beschw
I15.11	Hypert Folge v sonst NierenKH, m Ang hypert Kris	I50.12	Linksherzinsuff, m Beschw b stärk Belast
I26.0	Lungenembolie mit Angabe eines akuten Cor pulmonale	I50.13	Linksherzinsuff, m Beschw b leichter Belast
I26.9	Lungenembolie ohne Angabe eines akuten Cor pulmonale	I50.14	Linksherzinsuff, m Beschw i Ruhe
I27.0	Primäre pulmonale Hypertonie	I50.19	Linksherzinsuffiz, nnbez
I27.1	Kyphoskoliotische Herzkrankheit	I50.9	Herzinsuffizienz, nnbez
I27.20	Pulmonale Hypertonie bei chronischer Thromboembolie	I51.1	Ruptur Chordae tendineae, aonkl
I27.28	Sonstige nbez sekundäre pulmonale Hypertonie	I51.2	Papillarmuskelruptur, aonkl
I27.8	Sonstige näher bezeichnete pulmonale Herzkrankheiten	I51.4	Myokarditis, nnbez
I27.9	Pulmonale Herzkrankheit, nicht näher bezeichnet	I51.5	Myokarddegeneration
I30.0	Akute unspezifische idiopathische Perikarditis	I51.6	Herz-Kreislauf-KH, nnbez
I30.1	Infektiöse Perikarditis	I60.0	SubarachBlutung, von Karotissiphon/-bifurkation ausgeh
I30.8	Sonstige Formen der akuten Perikarditis	I60.1	SubarachBlutung, von A cerebri media ausgehend
I30.9	Akute Perikarditis, nicht näher bezeichnet	I60.2	SubarachBlutung, von A communicans ant ausgehend
I31.2	Hämoperikard, anderenorts nicht klassifiziert	I60.3	SubarachBlutung, von A communicans post ausgehend
I31.3	Perikarderguß (nichtentzündlich)	I60.4	SubarachBlutung, von A basilaris ausgehend
I31.8	Sonstige näher bezeichnete Krankheiten des Perikards	I60.5	SubarachBlutung, von A vertebralis ausgehend
I31.9	Krankheit des Perikards, nicht näher bezeichnet	I60.6	SubarachBlutung, von sonst intrakran Aa ausgehend
I32.0	Perikarditis bei aokl bakteriellen Krankheiten	I60.7	SubarachBlutung, von nnbez intrakran A ausgehend
I32.1	Perikarditis bei sonstigen aokl infektiösen u parasitären KH	I60.8	Sonstige Subarachnoidalblutung
I32.8	Perikarditis bei sonstigen aokl Krankheiten	I60.9	Subarachnoidalblutung, nnbez
I33.0	Akute und subakute infektiöse Endokarditis	I61.0	Intrazereb Blutung Großhirnhemisphäre, subkortikal
I33.9	Akute Endokarditis, nicht näher bezeichnet	I61.1	Intrazereb Blutung Großhirnhemisphäre, kortikal
I37.0	Pulmonalklappenstenose	I61.2	Intrazereb Blutung Großhirnhemisphäre, nnbez
I39.0	MitralklappenKH b aokl KH	I61.3	Intrazerebrale Blutung Hirnstamm
I39.1	AortenklappenKH b aokl KH	I61.4	Intrazerebrale Blutung Kleinhirn
I39.2	TrikuspidalklappenKHb aokl KH	I61.5	Intrazerebrale intraventrikuläre Blutung
I39.3	PulmonalklappenKH b aokl KH	I61.6	Intrazerebrale Blutung an mehreren Lok
I39.4	KH mehr Herzklappen b aokl KH	I61.8	Sonstige intrazerebrale Blutung
I39.8	Endokarditis b aokl KH, Herzklappe nnbez	I61.9	Intrazerebrale Blutung, nnbez
I40.0	Infektiöse Myokarditis	I62.00	Subdurale Blutung (nichttraumatisch): Akut
I40.9	Akute Myokarditis, nnbez	I62.01	Subdurale Blutung (nichttraumatisch): Subakut
I41.0	Myokarditis b aokl bakteriellen KH	I62.02	Subdurale Blutung (nichttraumatisch): Chronisch
I41.1	Myokarditis b aokl VirusKH	I62.09	Subdurale Blutung (nichttraumatisch): N.n.b
I41.2	Myokarditis b sonst aokl inf u parasitären KH	I62.1	Nichttraumatische extradurale Blutung
I41.8	Myokarditis b sonst aokl KH	I62.9	Intrakranielle Blutung (nichttraumatisch), nnbez

I63.0	Hirninfl d Thromb präzereb Aa	J10.0	Grippe m Pneumonie, Influenzaviren nachg
I63.1	Hirninfl d Embol präzereb Aa	J10.1	Grippe m so Manifestat an Atemw, Influenzavir nachg
I63.2	Hirninfl d nnbez Verschl/Sten präzereb Aa	J10.8	Grippe m sonst Manifestat, Influenzaviren nachg
I63.3	Hirninfl d Thromb zereb Aa	J11.0	Grippe m Pneumonie, Viren nicht nachgewiesen
I63.4	Hirninfl d Embol zereb Aa	J11.1	Grippe m so Manifestat an Atemw, Viren nicht nachg
I63.5	Hirninfl d nnbez Verschl/Sten zereb Aa	J11.8	Grippe m sonst Manifestat, Viren nicht nachg
I63.6	Hirninfl d Thrombose Hirnvenen, nichteitrig	J12.0	Pneumonie d Adenoviren
I63.8	Sonstiger Hirninfarkt	J12.1	Pneumonie d Resp-Sync-Vir [RS-V]
I63.9	Hirninfarkt, nnbez	J12.2	Pneumonie d Parainfluenzaviren
I65.0	Verschluß u Stenose A vertebralis	J12.3	Pneumonie durch humanes Metapneumovirus
I65.1	Verschluß u Stenose A basilaris	J12.8	Pneumonie d sonstige Viren
I65.2	Verschluß u Stenose A carotis	J12.9	Viruspneumonie, nnbez
I65.3	Verschluß u Sten mehr/bds präzereb Aa	J13	Pneumonie d Streptococcus pneumoniae
I65.8	Verschluß u Sten sonst präzereb Aa	J14	Pneumonie d Haemophilus influenzae
I65.9	Verschluß u Sten nnbez präzereb Aa	J15.0	Pneumonie d Klebsiella pneumoniae
I66.0	Verschluß u Stenose A cerebri media	J15.1	Pneumonie d Pseudomonas
I66.1	Verschluß u Stenose A cerebri anterior	J15.2	Pneumonie d Staphylokokken
I66.2	Verschluß u Stenose A cerebri posterior	J15.3	Pneumonie d Streptokokken Gruppe B
I66.3	Verschluß u Stenose Aa Cerebelli	J15.4	Pneumonie d sonstige Streptokokken
I66.4	Verschluß u Sten mehr u bds zereb Aa	J15.5	Pneumonie d Escherichia coli
I66.8	Verschluß u Sten sonst zereb A	J15.6	Pneumonie d and aerobe gramnegative Bakterien
I66.9	Verschluß u Sten nnbez zereb A	J15.7	Pneumonie d Mycoplasma pneumoniae
I67.10	Zerebrales Aneurysma (erworben)	J15.8	Sonstige bakterielle Pneumonie
I67.11	Zerebrale arteriovenöse Fistel (erworben)	J15.9	Bakterielle Pneumonie, nnbez
I67.6	Nichteitrige Thrombose intrakranielles Venensystem	J16.0	Pneumonie d Chlamydien
I71.00	Dissektion Aorta nnbez Lok, oh Angabe einer Ruptur	J16.8	Pneumonie d sonstige nbez Infektionserreger
I71.01	Dissektion Aorta thoracica, ohne Angabe einer Ruptur	J17.0	Pneumonie b aokl bakteriellen KH
I71.02	Dissektion Aorta abdominalis, ohne Angabe einer Ruptur	J17.1	Pneumonie b aokl VirusKH
I71.03	Dissektion Aorta, thorakoabdominal, oh Angabe einer Ruptur	J17.2	Pneumonie b Mykosen
I71.04	Dissektion Aorta nnbez Lokalisation, rupturiert	J17.3	Pneumonie b parasitären KH
I71.05	Dissektion Aorta thoracica, rupturiert	J17.8	Pneumonie b sonst aokl KH
I71.06	Dissektion Aorta abdominalis, rupturiert	J18.0	Bronchopneumonie, nnbez
I71.07	Dissektion Aorta, thorakoabdominal, rupturiert	J18.1	Lobärpneumonie, nnbez
I71.1	Aneurysma Aorta thoracica, rupturiert	J18.8	Sonstige Pneumonie, Erreger nnbez
I71.2	Aneurysma Aorta thoracica, oh Angabe einer Ruptur	J18.9	Pneumonie, nnbez
I71.3	Aneurysma Aorta abdominalis, rupturiert	J21.0	Akute Bronchiolitis d Resp-Sync-Vir [RS-V]
I71.4	Aneurysma Aorta abdominalis, oh Angabe einer Ruptur	J21.1	Akute Bronchiolitis durch humanes Metapneumovirus
I71.5	Aortenaneurysma, thorakoabdominal, rupturiert	J21.8	Akute Bronchiolitis d sonstige nbez Erreger
I71.6	Aortenaneurysma, thorakoabdominal, oh Ang einer Ruptur	J21.9	Akute Bronchiolitis, nnbez
I71.8	Aortenaneurysma nnbez Lokalisation, rupturiert	J34.3	Hypertrophie Nasenmuscheln
I71.9	Aortenaneurysma nnbez Lok, oh Angabe einer Ruptur	J38.00	Lähmung der Stimmlippen u des Kehlkopfes: Nnbez
I73.8	Sonstige nbez periphere GefäßKH	J38.02	Lähm der Stimmlipp u des Kehlkopfes: Einseitig, komplett
I73.9	Periphere GefäßKH, nnbez	J38.03	Lähm der Stimmlipp u des Kehlkopfes: Beidseitig, partiell
I74.0	Embolie u Thrombose Aorta abdominalis	J38.6	Kehlkopfstenose
I74.1	Embolie u Thrombose so u nnbez Abschnitte Aorta	J38.7	Sonstige Krankheiten des Kehlkopfes
I74.2	Embolie u Thrombose Arterien ob Extremitäten	J39.0	Retropharyngealabszess und Parapharyngealabszess
I74.3	Embolie u Thrombose Arterien unt Extremitäten	J69.0	Pneumonie d Nahrung od Erbrochenes
I74.4	Embolie u Thrombose Extremitätenarterien, nnbez	J69.1	Pneumonie d Öle u Extrakte
I74.5	Embolie u Thrombose A iliaca	J69.8	Pneumonie d sonst feste u flüssige Substanzen
I74.8	Embolie u Thrombose sonstiger Arterien	J85.0	Gangrän u Nekrose Lunge
I74.9	Embolie u Thrombose nnbez Arterie	J85.1	Abszeß d Lunge m Pneumonie
I77.2	Arterienruptur	J85.2	Abszeß d Lunge oh Pneumonie
I77.5	Arteriennekrose	J85.3	Abszeß d Mediastinums
I79.0	Aortenaneurysma b aokl KH	J86.0	Pyothorax m Fistel
I79.2	Periphere Angiopathie b aokl KH	J86.9	Pyothorax oh Fistel
I80.1	Thrombose Phlebitis Thrombophleb V femoralis	J90	Pleuraerguß, aonkl
I80.20	Thrombose Phlebitis Thrombophleb Beckenvenen	J91	Pleuraerguß b aokl KH
I80.28	Thrombose Phlebitis Thrombophleb so tiefer Gef unt Extr	J94.0	Chylöser (Pleura-) Erguß
I81	Pfortaderthrombose	J94.2	Hämatothorax
I82.0	Budd-Chiari-Syndrom	J94.8	Sonstige nbez Krankheitszustände Pleura
I82.2	Embolie u Thrombose V cava	J94.9	Pleurakrankheit, nnbez
I82.3	Embolie u Thrombose Nierenvene	J95.0	Funktionsstörung eines Tracheostomas
I85.0	Ösophagusvarizen m Blutung	J95.80	latrog Pneumothor
I89.1	Lymphangitis	K07.1	Anomalien Kiefer-Schädelbasis-Verhältnis
I89.8	Sonst nbez nichtinf KH Lymphgefäße u LK	K07.8	Sonstige dentofaziale Anomalien
I97.0	Postkardiotomie-Syndrom	K22.2	Ösophagusverschluss
I97.1	Sonst FktStör nach kardiochirurgischem Eingriff	K22.3	Perforation Ösophagus
I98.0	Kardiovaskuläre Syphilis	K22.4	Dyskinesie Ösophagus
I98.1	Stör Herz-Kreislaufsystem b sonst aokl infek/paras KH	K31.6	Fistel Magen u Duodenum
J09	Grippe durch bestimmte nachgewiesene Influenzaviren	K35.2	Akute Appendizitis m generalisierter Peritonitis

K35.30	Akute Appendizitis m Lok Peritonitis oh Perforation od Ruptur	K71.5	Toxische LeberKH m chron-aktiver Hepatitis
K35.31	Akute Appendizitis m Lok Peritonitis m Perforation od Ruptur	K71.6	Toxische LeberKH m Hepatitis, aonkl
K35.32	Akute Appendizitis m Peritonealabszeß	K71.7	Toxische LeberKH m Fibrose u Zirrhose Leber
K35.8	Akute Appendizitis, nnbez	K71.8	Toxische LeberKH m sonst Affektionen Leber
K37	Nnbez Appendizitis	K71.9	Toxische LeberKH, nnbez
K40.00	Doppelseitige Hern ing m Einkl oh Gangr, n Rezidivhern bez	K72.0	Akutes u subakutes Leberversagen
K40.01	Doppelseitige Hern ing m Einkl oh Gangr, Rezidivhernie	K74.0	Leberfibrose
K40.10	Doppelseitige Hern ing m Gangr, n Rezidivhern bez	K74.2	Leberfibrose m Lebersklerose
K40.11	Doppelseitige Hern ing m Gangr, Rezidivhernie	K74.3	Primäre biliäre Zirrhose
K40.30	Hern ing, eins/oh SeitAng, m Einkl oh Gangr, n RezHern bez	K74.4	Sekundäre biliäre Zirrhose
K40.31	Hern ing, eins/oh SeitAng, m Einkl oh Gangr, Rezidivhernie	K74.5	Biliäre Zirrhose, nnbez
K40.40	Hern ing, eins/oh SeitAng, m Gangr, n Rezidivhern bez	K74.6	Sonst u nnbez Zirrhose Leber
K40.41	Hern ing, eins/oh SeitAng, m Gangr, Rezidivhernie	K75.0	Leberabszeß
K41.0	Doppelseitige Hernia femoralis m Einkl oh Gangrän	K75.1	Phlebitis Pfortader
K41.1	Doppelseitige Hernia femoralis m Gangrän	K75.2	Unspezifische reaktive Hepatitis
K41.3	Hern fem, eins/oh SeitAng, m Einkl oh Gangrän	K75.3	Granulomatöse Hepatitis, aonkl
K41.4	Hern fem, eins/oh SeitAng, m Gangrän	K75.4	Autoimmune Hepatitis
K42.0	Hernia umbilicalis m Einklemmung oh Gangrän	K75.8	Sonstige nbez entzündliche Leber-KH
K42.1	Hernia umbilicalis m Gangrän	K75.9	Entzündliche Leber-KH, nnbez
K43.0	Hernia ventralis m Einklemmung oh Gangrän	K76.0	Fettleber [fettige Degeneration], aonkl
K43.1	Hernia ventralis m Gangrän	K76.2	Zentrale hämorrhagische Lebernekrose
K43.3	Parastomale Hernie mit Einklemmung, ohne Gangrän	K76.3	Leberinfarkt
K43.4	Parastomale Hernie mit Gangrän	K76.4	Peliosis hepatis
K43.60	Epigastrische Hernie mit Einklemmung, ohne Gangrän	K76.6	Portale Hypertonie
K43.68	Sonstige Hernia ventralis mit Einklemmung, ohne Gangrän	K76.7	Hepatorenales Syndrom
K43.69	N.n.b. Hernia ventralis mit Einklemmung, ohne Gangrän	K77.0	LeberKH b aonkl infekt/parasit KH
K43.70	Epigastrische Hernie mit Gangrän	K77.11	Stadium 1 der akuten Leber-Graft-versus-host-KH
K43.78	Sonstige Hernia ventralis mit Gangrän	K77.12	Stadium 2 der akuten Leber-Graft-versus-host-KH
K43.79	Nicht näher bezeichnete Hernia ventralis mit Gangrän	K77.13	Stadium 3 der akuten Leber-Graft-versus-host-KH
K44.0	Hernia diaphragmatica m Einkl oh Gangrän	K77.14	Stadium 4 der akuten Leber-Graft-versus-host-KH
K44.1	Hernia diaphragmatica m Gangrän	K77.8	LeberKH b sonst aonkl KH
K45.1	Sonstige nbez abdominale Hernien m Gangrän	K83.1	Verschluß Gallengang
K46.1	Nnbez abdominale Hernie m Gangrän	K90.2	Syndrom blinden Schlinge, aonkl
K52.1	Toxische Gastroenteritis u Kolitis	K90.3	Pankreatogene Steatorrhoe
K55.0	Akute GefäßKH Darm	K91.1	Syndrome operierter Magen
K55.21	Angiodysplasie Kolon: Ohne Angabe Blutung	K93.1	Megakolon b Chagas-KH
K56.0	Paralytischer Ileus	L00.0	SSS-Syndrom, Befall < 30% KöOF
K56.1	Invagination	L00.1	SSS-Syndrom, Befall >= 30% KöOF
K56.2	Volvulus	L10.2	Pemphigus foliaceus
K56.4	Sonstige Obturation Darm	L11.8	Sonstige nbez akantholytische Dermatosen
K56.6	Sonstiger und nicht näher bezeichneter mechanischer Ileus	L11.9	Akantholytische Dermatoze, nnbez
K56.7	Ileus, nnbez	L12.0	Bullöses Pemphigoid
K59.3	Megakolon, aonkl	L12.3	Erworbene Epidermolysis bullosa
K61.0	Analabszeß	L12.8	Sonstige Pemphigoid-KH
K61.1	Rektalabszeß	L12.9	Pemphigoid-KH, nnbez
K61.2	Anorektalabszeß	L13.0	Dermatitis herpetiformis [Duhring]
K61.3	Ischiorektalabszeß	L13.1	Pustulosis subcomealis [Sneddon-Wilkinson]
K61.4	Intrasphinkterärer Abszeß	L13.8	Sonstige nbez bullöse Dermatosen
K62.2	Analprolaps	L14	Bullöse Dermatosen b aonkl KH
K62.3	Rektumprolaps	L40.1	Generalisierte Psoriasis pustulosa
K62.4	Stenose Anus u Rektum	L51.0	Nichtbullöses Erythema exsudativum multiforme
K63.0	Darmabszeß	L51.1	Bullöses Erythema exsudativum multiforme
K63.1	Perforation Darm (nichttraumatisch)	L51.20	Tox epiderm Nekrolysis [Lyell-Syndrom], Befall < 30% KöOF
K63.2	Darmfistel	L51.21	Tox epiderm Nekrolysis [Lyell-Syndrom], Befall >= 30% KöOF
K63.3	Darmulkus	L51.8	Sonstiges Erythema exsudativum multiforme
K65.0	Akute Peritonitis	L51.9	Erythema exsudativum multiforme, nnbez
K65.8	Sonstige Peritonitis	L74.4	Anhidrosis
K65.9	Peritonitis, nnbez	M00.00	Arthrit/Polyarth d Staphylokokken, mehrere Lok
K66.0	Peritoneale Adhäsionen	M00.01	Arthrit/Polyarth d Staphylokokken Schulterreg
K66.1	Hämoperitoneum	M00.02	Arthrit/Polyarth d Staphylokokken Oberarm
K66.8	Sonstige nbez KH Peritoneum	M00.03	Arthrit/Polyarth d Staphylokokken Unterarm
K67.0	Chlamydienperitonitis	M00.04	Arthrit/Polyarth d Staphylokokken Hand
K67.1	Gonokokkenperitonitis	M00.05	Arthrit/Polyarth d Staphylokokken Becken/Oberschenkel
K67.3	Tuberkulöse Peritonitis	M00.06	Arthrit/Polyarth d Staphylokokken Unterschenkel
K67.8	Sonst KH Peritoneum b aonkl InfektionsKH	M00.07	Arthrit/Polyarth d Staphylokokken Knöchel/Fuß
K71.0	Toxische LeberKH m Cholestase	M00.08	Arthrit/Polyarth d Staphylokokken, sonst Lok
K71.1	Toxische LeberKH m Lebernekrose	M00.09	Arthrit/Polyarth d Staphylokokken, nnbez Lok
K71.2	Toxische LeberKH m akuter Hepatitis	M00.10	Arthrit/Polyarth d Pneumokokken, mehrere Lok
K71.3	Tox LeberKH m chron-persistierender Hepatitis	M00.11	Arthrit/Polyarth d Pneumokokken Schulterregion
K71.4	Toxische LeberKH m chron lobulärer Hepatitis	M00.12	Arthrit/Polyarth d Pneumokokken Oberarm

M00.13	Arthrit/Polyarth d Pneumokokken Unterarm	M01.63	Arthritis b Mykosen Unterarm
M00.14	Arthrit/Polyarth d Pneumokokken Hand	M01.64	Arthritis b Mykosen Hand
M00.15	Arthrit/Polyarth d Pneumokokken Becken/Oberschenkel	M01.65	Arthritis b Mykosen Beckenregion/Oberschenkel
M00.16	Arthrit/Polyarth d Pneumokokken Unterschenkel	M01.66	Arthritis b Mykosen Unterschenkel
M00.17	Arthrit/Polyarth d Pneumokokken Knöchel/Fuß	M01.67	Arthritis b Mykosen Knöchel/Fuß
M00.18	Arthrit/Polyarth d Pneumokokken, sonst Lok	M01.68	Arthritis b Mykosen, sonstige Lokalisation
M00.19	Arthrit/Polyarth d Pneumokokken, nnbez Lok	M01.69	Arthritis b Mykosen, nnbez Lokalisationen
M00.20	Arthrit/Polyarth d sonst Streptokokken, mehrere Lok	M10.10	Bleigicht, mehrere Lokalisationen
M00.21	Arthrit/Polyarth d sonst Streptokokken Schulterreg	M10.11	Bleigicht Schulterregion
M00.22	Arthrit/Polyarth d sonst Streptokokken Oberarm	M10.12	Bleigicht Oberarm
M00.23	Arthrit/Polyarth d sonst Streptokokken Unterarm	M10.13	Bleigicht Unterarm
M00.24	Arthrit/Polyarth d sonst Streptokokken Hand	M10.14	Bleigicht Hand
M00.25	Arthrit/Polyarth d sonst Streptok Becken/Oberschenkel	M10.15	Bleigicht Beckenregion/Oberschenkel
M00.26	Arthrit/Polyarth d sonst Streptokokken Unterschenkel	M10.16	Bleigicht Unterschenkel
M00.27	Arthrit/Polyarth d sonst Streptokokken Knöchel/Fuß	M10.17	Bleigicht Knöchel/Fuß
M00.28	Arthrit/Polyarth d sonst Streptokokken, sonst Lok	M10.18	Bleigicht, sonstige Lokalisation
M00.29	Arthrit/Polyarth d sonst Streptokokken, nnbez Lok	M10.19	Bleigicht, nnbez Lokalisationen
M00.80	Arthrit/Polyarth d sonst nbez bakt Erreg, mehrere Lok	M10.20	Arzneimittelinduzierte Gicht, mehrere Lok
M00.81	Arthrit/Polyarth d sonst nbez bakt Erreg Schulterregion	M10.21	Arzneimittelinduzierte Gicht Schulterregion
M00.82	Arthrit/Polyarth d sonst nbez bakt Erreg Oberarm	M10.22	Arzneimittelinduzierte Gicht Oberarm
M00.83	Arthrit/Polyarth d sonst nbez bakt Erreg Unterarm	M10.23	Arzneimittelinduzierte Gicht Unterarm
M00.84	Arthrit/Polyarth d sonst nbez bakt Erreger Hand	M10.24	Arzneimittelinduzierte Gicht Hand
M00.85	Arthrit/Polyarth d so nbez bakt Erreg Becken/Oberschenkel	M10.25	Arzneimittelinduzierte Gicht Beckenregion/OS
M00.86	Arthrit/Polyarth d sonst nbez bakt Erreg Unterschenkel	M10.26	Arzneimittelinduzierte Gicht Unterschenkel
M00.87	Arthrit/Polyarth d sonst nbez bakt Erreg Knöchel/Fuß	M10.27	Arzneimittelinduzierte Gicht Knöchel/Fuß
M00.88	Arthrit/Polyarth d sonst nbez bakt Erreg, so Lok	M10.28	Arzneimittelinduzierte Gicht, sonstige Lok
M00.89	Arthrit/Polyarth d sonst nbez bakt Erreg, nnbez Lok	M10.29	Arzneimittelinduzierte Gicht, nnbez Lok
M01.00	Arthritis d Meningokokken, mehrere Lok	M14.8	Arthropathien b sonst nb, aokl KH
M01.01	Arthritis d Meningokokken Schulterregion	M32.0	AM-induz systemischer Lupus erythematodes
M01.02	Arthritis d Meningokokken Oberarm	M32.1	Syst Lupus erythematodes m Bet Org/Organsyst
M01.03	Arthritis d Meningokokken Unterarm	M32.8	Sonst Formen syst Lupus erythematodes
M01.04	Arthritis d Meningokokken Hand	M32.9	Systemischer Lupus erythematodes, nnbez
M01.05	Arthritis d Meningokokken Becken/Oberschenkel	M36.1	Arthropathie b Neubildungen
M01.06	Arthritis d Meningokokken Unterschenkel	M36.2	Arthropathia haemophila
M01.07	Arthritis d Meningokokken Knöchel/Fuß	M36.3	Arthropathie b sonst aokl Blut-KH
M01.08	Arthritis d Meningokokken, sonst Lok	M36.8	System-KH Bgw b sonst aokl KH
M01.09	Arthritis d Meningokokken, nnbez Lok	M46.20	Wirbelosteomyelitis, mehrere Lok WS
M01.10	Tuberkulöse Arthritis, mehrere Lokalisationen	M46.21	Wirbelosteomyelitis, Okzipito-Atlanto-Axialbereich
M01.11	Tuberkulöse Arthritis Schulterregion	M46.22	Wirbelosteomyelitis, Zervikalbereich
M01.12	Tuberkulöse Arthritis Oberarm	M46.23	Wirbelosteomyelitis, Zervikothorakalbereich
M01.13	Tuberkulöse Arthritis Unterarm	M46.24	Wirbelosteomyelitis, Thorakalbereich
M01.14	Tuberkulöse Arthritis Hand	M46.25	Wirbelosteomyelitis, Thorakolumbalbereich
M01.15	Tuberkulöse Arthritis Beckenregion/Oberschenkel	M46.26	Wirbelosteomyelitis, Lumbalbereich
M01.16	Tuberkulöse Arthritis Unterschenkel	M46.27	Wirbelosteomyelitis, Lumbosakralbereich
M01.17	Tuberkulöse Arthritis Knöchel/Fuß	M46.28	Wirbelosteomyelitis, Sakral-/Sakrokokzygealbereich
M01.18	Tuberkulöse Arthritis, sonstige Lokalisation	M46.29	Wirbelosteomyelitis, nnbez Lokalisation
M01.19	Tuberkulöse Arthritis, nnbez Lokalisationen	M48.40	Ermüdungsbruch Wirbel, mehrere Lok WS
M01.30	Arthritis b sonst aokl bakt KH, mehrere Lok	M48.41	Ermüdungsbruch Wirbel, Okzipito-Atlanto-Axialbereich
M01.31	Arthritis b sonst aokl bakt KH Schulterregion	M48.42	Ermüdungsbruch Wirbels, Zervikalbereich
M01.32	Arthritis b sonst aokl bakt KH Oberarm	M48.43	Ermüdungsbruch Wirbel, Zervikothorakalbereich
M01.33	Arthritis b sonst aokl bakt KH Unterarm	M48.44	Ermüdungsbruch Wirbel, Thorakalbereich
M01.34	Arthritis b sonst aokl bakt KH Hand	M48.45	Ermüdungsbruch Wirbel, Thorakolumbalbereich
M01.35	Arthritis b sonst aokl bakt KH Beckenreg/Oberschenkel	M48.46	Ermüdungsbruch Wirbel, Lumbalbereich
M01.36	Arthritis b sonst aokl bakt KH Unterschenkel	M48.47	Ermüdungsbruch Wirbel, Lumbosakralbereich
M01.37	Arthritis b sonst aokl bakt KH Knöchel/Fuß	M48.48	Ermüdungsbruch Wirbel, Sakral-/Sakrokokzygealbereich
M01.38	Arthritis b sonst aokl bakt KH, sonst Lok	M48.49	Ermüdungsbruch Wirbel, nnbez Lokalisation
M01.39	Arthritis b sonst aokl bakt KH, nnbez Lok	M48.50	WK-Kompr, aonkl, mehrere Lok WS
M01.40	Arthritis b Röteln, mehrere Lokalisationen	M48.51	WK-Kompr, aonkl, Okzipito-Atlanto-Axialbereich
M01.41	Arthritis b Röteln Schulterregion	M48.52	Wirbelkörperkompression, aonkl, Zervikalbereich
M01.42	Arthritis b Röteln Oberarm	M48.53	WK-Kompr, aonkl, Zervikothorakalbereich
M01.43	Arthritis b Röteln Unterarm	M48.54	Wirbelkörperkompression, aonkl, Thorakalbereich
M01.44	Arthritis b Röteln Hand	M48.55	WK-Kompr, aonkl, Thorakolumbalbereich
M01.45	Arthritis b Röteln Beckenregion/Oberschenkel	M48.56	Wirbelkörperkompression, aonkl, Lumbalbereich
M01.46	Arthritis b Röteln Unterschenkel	M48.57	Wirbelkörperkompression, aonkl, Lumbosakralbereich
M01.47	Arthritis b Röteln Knöchel/Fuß	M48.58	WK-Kompr, aonkl, Sakral-/Sakrokokzygealbereich
M01.48	Arthritis b Röteln, sonstige Lokalisation	M48.59	Wirbelkörperkompression, aonkl, nnbez Lokalisation
M01.49	Arthritis b Röteln, nnbez Lokalisationen	M49.50	WK-Kompr b aokl KH, mehrere Lok WS
M01.60	Arthritis b Mykosen, mehrere Lokalisationen	M49.51	WK-Kompr b aokl KH, Okzipito-Atlanto-Axialbereich
M01.61	Arthritis b Mykosen Schulterregion	M49.52	WK-Kompr b aokl KH, Zervikalbereich
M01.62	Arthritis b Mykosen Oberarm	M49.53	WK-Kompr b aokl KH, Zervikothorakalbereich

M49.54	WK-Kompr b aokl KH, Thorakalbereich	M86.32	Chron multifokale Osteomyelitis Oberarm
M49.55	WK-Kompr b aokl KH, Thorakolumbalbereich	M86.33	Chron multifokale Osteomyelitis Unterarm
M49.56	WK-Kompr b aokl KH, Lumbalbereich	M86.34	Chron multifokale Osteomyelitis Hand
M49.57	WK-Kompr b aokl KH, Lumbosakralbereich	M86.35	Chron multifokale Osteomyelitis Becken/Oberschenkel
M49.58	WK-Kompr b aokl KH, Sakr-/Sakrokokzygealbereich	M86.36	Chron multifokale Osteomyelitis Unterschenkel
M49.59	WK-Kompr b aokl KH, nnbez Lok	M86.37	Chron multifokale Osteomyelitis Knöchel/Fuß
M53.3	KH Sakrokokzygealregion, aonkl	M86.38	Chron multifokale Osteomyelitis, sonst Lok
M60.15	Interstitielle Myositis Beckenregion/Oberschenkel	M86.39	Chron multifokale Osteomyelitis, nnbez Lok
M73.00	Bursitis gonorrhoeica, mehrere Lokalisationen	M86.40	Chron Osteomyelitis m Fistel, mehrere Lok
M73.01	Bursitis gonorrhoeica Schulterregion	M86.41	Chron Osteomyelitis m Fistel, Schulterregion
M73.02	Bursitis gonorrhoeica Oberarm	M86.42	Chron Osteomyelitis m Fistel, Oberarm
M73.03	Bursitis gonorrhoeica Unterarm	M86.43	Chron Osteomyelitis m Fistel, Unterarm
M73.04	Bursitis gonorrhoeica Hand	M86.44	Chron Osteomyelitis m Fistel, Hand
M73.05	Bursitis gonorrhoeica Beckenregion/Oberschenkel	M86.45	Chron Osteomyelitis m Fistel, Becken/Oberschenkel
M73.06	Bursitis gonorrhoeica Unterschenkel	M86.46	Chron Osteomyelitis m Fistel, Unterschenkel
M73.07	Bursitis gonorrhoeica Knöchel/Fuß	M86.47	Chron Osteomyelitis m Fistel, Knöchel/Fuß
M73.08	Bursitis gonorrhoeica, sonstige Lokalisation	M86.48	Chron Osteomyelitis m Fistel, sonst Lok
M73.09	Bursitis gonorrhoeica, nnbez Lokalisationen	M86.49	Chron Osteomyelitis m Fistel, nnbez Lok
M84.30	Streßfraktur, aonkl, mehrere Lokalisationen	M86.50	Sonst chron hämatogene Osteomyelitis, mehrere Lok
M84.31	Streßfraktur, aonkl, Schulterregion	M86.51	Sonst chron hämatogene Osteomyelitis Schulterregion
M84.32	Streßfraktur, aonkl, Oberarm	M86.52	Sonst chron hämatogene Osteomyelitis Oberarm
M84.33	Streßfraktur, aonkl, Unterarm	M86.53	Sonst chron hämatogene Osteomyelitis Unterarm
M84.34	Streßfraktur, aonkl, Hand	M86.54	Sonst chron hämatogene Osteomyelitis Hand
M84.35	Streßfraktur, aonkl, Beckenregion/Oberschenkel	M86.55	Sonst chron hämatogene Osteomyelitis Becken/OS
M84.36	Streßfraktur, aonkl, Unterschenkel	M86.56	Sonst chron hämatogene Osteomyelitis Unterschenkel
M84.37	Streßfraktur, aonkl, Knöchel/Fuß	M86.57	Sonst chron hämatogene Osteomyelitis Knöchel/Fuß
M84.38	Streßfraktur, aonkl, sonstige Lokalisation	M86.58	Sonst chron hämatogene Osteomyelitis, sonst Lok
M84.39	Streßfraktur, aonkl, nnbez Lokalisationen	M86.59	Sonst chron hämatogene Osteomyelitis, nnbez Lok
M84.40	Pathologische Fraktur, aonkl, mehrere Lok	M86.60	Sonstige chron Osteomyelitis, mehrere Lok
M84.41	Pathologische Fraktur, aonkl, Schulterregion	M86.61	Sonstige chron Osteomyelitis Schulterregion
M84.42	Pathologische Fraktur, aonkl, Oberarm	M86.62	Sonstige chron Osteomyelitis Oberarm
M84.43	Pathologische Fraktur, aonkl, Unterarm	M86.63	Sonstige chron Osteomyelitis Unterarm
M84.44	Pathologische Fraktur, aonkl, Hand	M86.64	Sonstige chron Osteomyelitis Hand
M84.45	Pathologische Fraktur, aonkl, Becken/OS	M86.65	Sonstige chron Osteomyelitis Becken/Oberschenkel
M84.46	Pathologische Fraktur, aonkl, Unterschenkel	M86.66	Sonstige chron Osteomyelitis Unterschenkel
M84.47	Pathologische Fraktur, aonkl, Knöchel/Fuß	M86.67	Sonstige chron Osteomyelitis Knöchel/Fuß
M84.48	Pathologische Fraktur, aonkl, sonstige Lok	M86.68	Sonstige chron Osteomyelitis, sonst Lok
M84.49	Pathologische Fraktur, aonkl, nnbez Lokalisationen	M86.69	Sonstige chron Osteomyelitis, nnbez Lok
M86.00	Akute hämatogene Osteomyelitis, mehrere Lok	M86.80	Sonstige Osteomyelitis, mehrere Lokalisationen
M86.01	Akute hämatogene Osteomyelitis Schulterregion	M86.81	Sonstige Osteomyelitis Schulterregion
M86.02	Akute hämatogene Osteomyelitis Oberarm	M86.82	Sonstige Osteomyelitis Oberarm
M86.03	Akute hämatogene Osteomyelitis Unterarm	M86.83	Sonstige Osteomyelitis Unterarm
M86.04	Akute hämatogene Osteomyelitis Hand	M86.84	Sonstige Osteomyelitis Hand
M86.05	Akute hämatogene Osteomyelitis Becken/OS	M86.85	Sonstige Osteomyelitis Beckenregion/Oberschenkel
M86.06	Akute hämatogene Osteomyelitis Unterschenkel	M86.86	Sonstige Osteomyelitis Unterschenkel
M86.07	Akute hämatogene Osteomyelitis Knöchel/Fuß	M86.87	Sonstige Osteomyelitis Knöchel/Fuß
M86.08	Akute hämatogene Osteomyelitis, sonst Lok	M86.88	Sonstige Osteomyelitis, sonstige Lokalisation
M86.09	Akute hämatogene Osteomyelitis, nnbez Lok	M86.89	Sonstige Osteomyelitis, nnbez Lokalisationen
M86.10	Sonstige akute Osteomyelitis, mehrere Lok	M86.90	Osteomyelitis, nnbez, mehrere Lokalisationen
M86.11	Sonstige akute Osteomyelitis Schulterregion	M86.91	Osteomyelitis, nnbez, Schulterregion
M86.12	Sonstige akute Osteomyelitis Oberarm	M86.92	Osteomyelitis, nnbez, Oberarm
M86.13	Sonstige akute Osteomyelitis Unterarm	M86.93	Osteomyelitis, nnbez, Unterarm
M86.14	Sonstige akute Osteomyelitis Hand	M86.94	Osteomyelitis, nnbez, Hand
M86.15	Sonstige akute Osteomyelitis Becken/Oberschenkel	M86.95	Osteomyelitis, nnbez, Beckenregion/Oberschenkel
M86.16	Sonstige akute Osteomyelitis Unterschenkel	M86.96	Osteomyelitis, nnbez, Unterschenkel
M86.17	Sonstige akute Osteomyelitis Knöchel/Fuß	M86.97	Osteomyelitis, nnbez, Knöchel/Fuß
M86.18	Sonstige akute Osteomyelitis, sonstige Lok	M86.98	Osteomyelitis, nnbez, sonstige Lokalisation
M86.19	Sonstige akute Osteomyelitis, nnbez Lokalisationen	M86.99	Osteomyelitis, nnbez, nnbez Lokalisationen
M86.20	Subakute Osteomyelitis, mehrere Lokalisationen	M87.02	Idiopath aseptische Knochennekrose Oberarm
M86.21	Subakute Osteomyelitis Schulterregion	M87.05	Idiopath aseptische Knochennekrose Becken/OS
M86.22	Subakute Osteomyelitis Oberarm	M87.06	Idiopath aseptische Knochennekrose Unterschenkel
M86.23	Subakute Osteomyelitis Unterarm	M87.07	Idiopath aseptische Knochennekrose Knöchel/Fuß
M86.24	Subakute Osteomyelitis Hand	M87.09	Idiopath aseptische Knochennekrose, nnbez Lok
M86.25	Subakute Osteomyelitis Beckenregion/Oberschenkel	M87.10	Knochennekrose d Arzneimittel, mehrere Lok
M86.26	Subakute Osteomyelitis Unterschenkel	M87.11	Knochennekrose d Arzneimittel Schulterregion
M86.27	Subakute Osteomyelitis Knöchel/Fuß	M87.12	Knochennekrose d Arzneimittel Oberarm
M86.28	Subakute Osteomyelitis, sonstige Lokalisation	M87.13	Knochennekrose d Arzneimittel Unterarm
M86.29	Subakute Osteomyelitis, nnbez Lokalisationen	M87.14	Knochennekrose d Arzneimittel Hand
M86.30	Chron multifokale Osteomyelitis, mehrere Lok	M87.15	Knochennekrose d Arzneimittel Becken/Oberschenkel
M86.31	Chron multifokale Osteomyelitis Schulterregion	M87.16	Knochennekrose d Arzneimittel Unterschenkel



M87.17	Knochennekrose d Arzneimittel Knöchel/Fuß	M90.27	Osteopathie b sonst aokl Inf-KH, Knöchel/Fuß
M87.18	Knochennekrose d Arzneimittel, sonst Lok	M90.28	Osteopathie b sonst aokl Inf-KH, sonst Lok
M87.19	Knochennekrose d Arzneimittel, nnbez Lok	M90.29	Osteopathie b sonst aokl Inf-KH, nnbez Lok
M87.20	Knochennekrose d vorangegang Trauma, mehrere Lok	M90.70	Knochenfraktur b Neubildungen, mehrere Lok
M87.21	Knochennekrose d vorangegang Trauma Schulterregion	M90.71	Knochenfraktur b Neubildungen, Schulterregion
M87.22	Knochennekrose d vorangegang Trauma Oberarm	M90.72	Knochenfraktur b Neubildungen, Oberarm
M87.23	Knochennekrose d vorangegang Trauma Unterarm	M90.73	Knochenfraktur b Neubildungen, Unterarm
M87.24	Knochennekrose d vorangegang Trauma Hand	M90.74	Knochenfraktur b Neubildungen, Hand
M87.25	Knochennekrose d vorangegang Trauma Becken/OS	M90.75	Knochenfraktur b Neubildungen, Becken/OS
M87.26	Knochennekrose d vorangegang Trauma Unterschenkel	M90.76	Knochenfraktur b Neubildungen, Unterschenkel
M87.27	Knochennekrose d vorangegang Trauma Knöchel/Fuß	M90.77	Knochenfraktur b Neubildungen, Knöchel/Fuß
M87.28	Knochennekrose d vorangegang Trauma, sonst Lok	M90.78	Knochenfraktur b Neubildungen, sonst Lok
M87.29	Knochennekrose d vorangegang Trauma, nnbez Lok	M90.79	Knochenfraktur b Neubildungen, nnbez Lok
M87.30	Sonst sek Knochennekrose, mehrere Lok	M96.6	Kn-Fx nach Einsetzen orthop Impl/GelProthese/KnPlatte
M87.31	Sonst sek Knochennekrose Schulterregion	M96.80	Elektiv offen belassenes Sternum n thoraxchir Eingriff
M87.32	Sonst sek Knochennekrose Oberarm	M96.81	Instabiler Thorax nach thoraxchirurgischem Eingriff
M87.33	Sonst sek Knochennekrose Unterarm	M96.82	Verzögerte Knochenheilung nach Fusion oder Arthrodes
M87.34	Sonst sek Knochennekrose Hand	M96.88	Sonst KH Muskel-Skelett-System nach med Maßn
M87.35	Sonst sek Knochennekrose Becken/OS	M96.9	KH Muskel-Skelett-Systems nach med Maßn, nnbez
M87.36	Sonst sek Knochennekrose Unterschenkel	N03.6	Chron nephrit Synd, Dense-deposit-KH
M87.37	Sonst sek Knochennekrose Knöchel/Fuß	N04.0	Nephrotisches Synd, minimale glomeruläre Läsion
M87.38	Sonst sek Knochennekrose, sonst Lok	N04.1	Nephrotisches Synd, fokale/segment glomerul Läsionen
M87.39	Sonst sek Knochennekrose, nnbez Lok	N04.2	Nephrotisches Synd, diffuse membranöse GN
M87.80	Sonstige Knochennekrose, mehrere Lokalisationen	N04.3	Nephrotisches Synd, diffuse mesangioproliferative GN
M87.81	Sonstige Knochennekrose Schulterregion	N04.4	Nephrotisches Synd, diffuse endokapillär-proliferative GN
M87.82	Sonstige Knochennekrose Oberarm	N04.5	Nephrotisches Synd, diffuse mesangiokapilläre GN
M87.83	Sonstige Knochennekrose Unterarm	N04.6	Nephrotisches Syndrom, Dense-deposit-Krankheit
M87.84	Sonstige Knochennekrose Hand	N04.7	Nephrotisches Synd, GN m diffuser Halbmondbildung
M87.85	Sonstige Knochennekrose Beckenregion/OS	N04.8	Nephrotisches Synd, sonst morphol Veränderungen
M87.86	Sonstige Knochennekrose Unterschenkel	N04.9	Nephrotisches Synd, Art morphol Veränderung nnbez
M87.87	Sonstige Knochennekrose Knöchel/Fuß	N08.3	Glomeruläre KH b Diabetes mellitus
M87.88	Sonstige Knochennekrose, sonstige Lokalisation	N10	Akute tubulointerstitielle Nephritis
M87.89	Sonstige Knochennekrose, nnbez Lokalisationen	N12	Tubulointerstitielle Nephritis, n als akut od chron bez
M87.90	Knochennekrose, nnbez, mehrere Lokalisationen	N13.5	Abknickung u Striktur Ureters oh Hydronephrose
M87.91	Knochennekrose, nnbez, Schulterregion	N13.8	Sonst obstruktive Uropathie u Refluxuropathie
M87.92	Knochennekrose, nnbez, Oberarm	N13.9	Obstruktive Uropathie u Refluxuropathie, nnbez
M87.93	Knochennekrose, nnbez, Unterarm	N15.10	Nierenabszess
M87.94	Knochennekrose, nnbez, Hand	N15.11	Perinephritischer Abszess
M87.95	Knochennekrose, nnbez, Beckenreg/Oberschenkel	N17.0	Akutes Nierenversagen m Tubulusnekrose
M87.96	Knochennekrose, nnbez, Unterschenkel	N17.1	Akutes Nierenversagen m akuter Rindennekrose
M87.97	Knochennekrose, nnbez, Knöchel/Fuß	N17.2	Akutes Nierenversagen m Marknekrose
M87.98	Knochennekrose, nnbez, sonstige Lokalisation	N17.8	Sonstiges akutes Nierenversagen
M87.99	Knochennekrose, nnbez, nnbez Lokalisationen	N17.9	Akutes Nierenversagen, nnbez
M90.00	Knochentuberkulose, mehrere Lokalisationen	N18.1	Chron Nierenkrankheit, Stadium 1
M90.01	Knochentuberkulose Schulterregion	N18.2	Chron Nierenkrankheit, Stadium 2
M90.02	Knochentuberkulose Oberarm	N18.3	Chron Nierenkrankheit, Stadium 3
M90.03	Knochentuberkulose Unterarm	N18.4	Chron Nierenkrankheit, Stadium 4
M90.04	Knochentuberkulose Hand	N18.80	Einseitige chron Nierenfunktionsstörung
M90.05	Knochentuberkulose Beckenregion u Oberschenkel	N18.89	Sonst chron Nierenkrankheit, Stadium nnbez
M90.06	Knochentuberkulose Unterschenkel	N18.9	Chronische Nierenkrankheit, nicht näher bezeichnet
M90.07	Knochentuberkulose Knöchel u Fuß	N19	Nnbez Niereninsuffizienz
M90.08	Knochentuberkulose, sonstige Lokalisation	N20.0	Nierenstein
M90.09	Knochentuberkulose, nnbez Lokalisationen	N20.2	Nierenstein u Ureterstein gleichzeitig
M90.10	Periostitis b sonst aokl Inf-KH, mehrere Lok	N25.1	Renaler Diabetes insipidus
M90.11	Periostitis b sonst aokl Inf-KH, Schulterregion	N28.0	Ischämie/Infarkt Niere
M90.12	Periostitis b sonst aokl Inf-KH, Oberarm	N32.1	Vesikointestinalfistel
M90.13	Periostitis b sonst aokl Inf-KH, Unterarm	N32.2	Harnblasenfistel, aonkl
M90.14	Periostitis b sonst aokl Inf-KH, Hand	N32.3	Harnblasendivertikel
M90.15	Periostitis b sonst aokl Inf-KH, Becken/OS	N32.4	Harnblasenruptur, nichttraumatisch
M90.16	Periostitis b sonst aokl Inf-KH, Unterschenkel	N34.0	Hamröhrenabszeß
M90.17	Periostitis b sonst aokl Inf-KH, Knöchel/Fuß	N35.8	Sonstige Hamröhrenstriktur
M90.18	Periostitis b sonst aokl Inf-KH, sonst Lok	N36.0	Hamröhrenfistel
M90.19	Periostitis b sonst aokl Inf-KH, nnbez Lok	N36.1	Hamröhrendivertikel
M90.20	Osteopathie b sonst aokl Inf-KH, mehrere Lok	N39.0	Harnwegsinfektion, Lokalisation nnbez
M90.21	Osteopathie b sonst aokl Inf-KH, Schulterregion	N43.1	Infizierte Hydrozele
M90.22	Osteopathie b sonst aokl Inf-KH, Oberarm	N44.0	Hodentorsion
M90.23	Osteopathie b sonst aokl Inf-KH, Unterarm	N44.1	Hydatidentorsion
M90.24	Osteopathie b sonst aokl Inf-KH, Hand	N45.0	Orchitis, Epididymitis u Epididymoorchitis m Absz
M90.25	Osteopathie b sonst aokl Inf-KH, Becken/OS	N76.4	Abszeß Vulva
M90.26	Osteopathie b sonst aokl Inf-KH, Unterschenkel	N82.0	Vesikovaginalfistel

N82.1	Sonst Fisteln zw weibl Harn- u Genitaltrakt	P37.2	Neugeborenenlisteriose (disseminiert)
N82.2	Fistel zw Vagina u Dünndarm	P37.3	Angeborene Malaria tropica
N82.3	Fistel zw Vagina u Dickdarm	P37.4	Sonstige angeborene Malaria
N82.4	Sonst Fisteln zw weiblichem Genital- u Darmtrakt	P37.8	Sonst nbez angeborene infektiöse u parasitäre KH
N82.5	Fisteln zw weiblichem Genitaltrakt u Haut	P37.9	Angeborene infektiöse od parasitäre KH, nnbez
N82.8	Sonstige Fisteln weiblicher Genitaltrakt	P52.0	Intraventrik (nichttraumat) Blutg 1. Grad Fetus/Neugeb
N82.9	Fistel weiblicher Genitaltrakt, nnbez	P52.1	Intraventrik (nichttraumat) Blutg 2. Grad Fetus/Neugeb
N83.5	Torsion Ovar, Ovarstiel u Tuba uterina	P52.2	Intraventrik (nichttraumat) Blutg 3. Grad Fetus/Neugeb
N99.1	Harnröhrenstriktur nach med Maßnahmen	P52.3	Nnbez intraventrik (nichttraumat) Blutung Fetus/Neugeb
P02.1	Schädig Fetus/Neugeb d so Formen Plazentalösung/-blutg	P52.5	Subarachn Blutung (nichttraumat) Fetus/Neugeb
P03.1	Schäd Fet/Ngb d so Lag-/Halt-/EinstAnom/Mißv Weh/E	P53	Hämorrhagische KH b Feten u Neugeborenen
P04.0	Schäd Fet/Ngb d AnästH/Analg Mutter w Schw/Weh/Entb	P54.4	Nebennierenblutung b Neugeborenen
P10.0	Subdurale Blutung d Geburtsverletzung	P56.0	Hydrops fetalis d Isoimmunisierung
P10.1	Zerebrale Blutung d Geburtsverletzung	P56.9	Hydrops fetalis d so u nnbez hämolytische KH
P10.2	Intraventriculäre Blutung d Geburtsverletzung	P57.0	Kernikterus d Isoimmunisierung
P10.3	Subarachnoidale Blutung d Geburtsverletzung	P57.8	Sonstiger nbez Kernikterus
P10.4	Tentoriumriß d Geburtsverletzung	P57.9	Kernikterus, nnbez
P10.8	So intrakran Verletz u Blutg d Geburtsverletzung	P59.1	Gallepfropf-Syndrom
P10.9	Nnbez intrakran Verletz u Blutg d Geburtsverletzung	P59.2	Neugeborenenikterus d so u nnbez Leberzellschädigung
P11.1	Sonst nbez Hirnschädigung d Geburtsverletzung	P60	Disseminierte intravasale Gerinnung Fetus/Neugeb
P11.2	Nnbez Hirnschädigung d Geburtsverletzung	P61.0	Transitorische Thrombozytopenie b Neugeborenen
P15.6	Adiponecrosis subcut neonat d Geburtsverletzung	P70.2	Diabetes mellitus b Neugeborenen
P20.0	Intraut Hypoxie, erstmals vor Wehenbeginn festgestellt	P72.1	Transitorische Hyperthyreose b Neugeborenen
P22.0	Atemnotsynd [Respiratory distress synd] Neugeborenes	P77	Enterocolitis necroticans Fetus/Neugeborenes
P23.0	Angeborene Pneumonie d Viren	P78.0	Darmperforation in Perinatalperiode
P23.1	Angeborene Pneumonie d Chlamydien	P78.1	Sonstige Peritonitis b Neugeborenen
P23.2	Angeborene Pneumonie d Staphylokokken	P83.0	Sclerema neonatorum
P23.3	Angeborene Pneumonie d Streptokokken, Gruppe B	P83.2	Hydrops fetalis, nicht d hämolytische KH bedingt
P23.4	Angeborene Pneumonie d Escherichia coli	P90	Krämpfe b Neugeborenen
P23.5	Angeborene Pneumonie d Pseudomonasarten	P91.2	Zerebrale Leukomalazie b Neugeborenen
P23.6	Angeborene Pneumonie d sonstige Bakterien	P91.5	Koma b Neugeborenen
P23.8	Angeborene Pneumonie d sonstige Erreger	P91.6	Hypoxisch-ischäm Enzephalopathie b Neugeb [HIE]
P23.9	Angeborene Pneumonie, nnbez	P91.80	Locked-in-Synd u apallisches Synd beim Neugeborenen
P24.0	Mekoniumaspiration d Neugeborene	P94.0	Transitorische Myasthenia gravis b Neugeborenen
P24.1	Fruchtwasser- u Schleim aspiration d Neugeborene	P94.2	Angeborene Muskelhypotonie
P24.2	Blutaspiration d Neugeborene	P96.0	Angeborene Niereninsuffizienz
P24.3	Aspiration von Milch u regurgitierter Nahrung d Neugeb	P96.1	EntzugSympt Neugeb b Einn abh-erz AM/Drogen d Mutter
P24.8	Sonst Aspirationssyndrome b Neugeborenen	P96.2	EntzugsSympt b therapeut Anwendung v AM Neugeb
P24.9	Aspirationssyndrom b Neugeborenen, nnbez	Q00.0	Anenzephalie
P25.0	Interstitielles Emphysem m Ursprung in Perinatalperiode	Q00.1	Kraniorhachischisis
P25.1	Pneumothorax m U in Perinatalperiode	Q00.2	Inienzephalie
P25.2	Pneumomediastinum m U in Perinatalperiode	Q01.0	Frontale Enzephalozele
P25.3	Pneumoperikard m U in Perinatalperiode	Q01.1	Nasofrontale Enzephalozele
P25.8	So Zustände iVm interstit Emphysem m U in PerinatPer	Q01.2	Okzipitale Enzephalozele
P26.0	Tracheobronchiale Blutg m U in Perinatalperiode	Q01.8	Enzephalozele sonstiger Lokalisationen
P26.1	Massive Lungenblutung m U in Perinatalperiode	Q01.9	Enzephalozele, nnbez
P26.8	Sonst Lungenblutung m U in Perinatalperiode	Q03.0	Fehlbildungen Aquaeductus cerebri
P26.9	Nnbez Lungenblutung m U in Perinatalperiode	Q03.1	Atresie Apertura mediana/Apertura laterales 4 Ventrikel
P27.0	Mikity-Wilson-Syndrom	Q03.8	Sonstiger angeborener Hydrozephalus
P27.1	Bronchopulmonale Dysplasie m U in Perinatalperiode	Q03.9	Angeborener Hydrozephalus, nnbez
P27.8	Sonst chron AtemwegskH m U in Perinatalperiode	Q04.0	Angeborene Fehlbildungen Corpus callosum
P27.9	Nnbez chron AtemwegskH m U in Perinatalperiode	Q04.1	Arrhinenzephalie
P28.5	Respiratorisches Versagen b Neugeborenen	Q04.2	Holoprosenzephalie-Syndrom
P29.0	Herzinsuffizienz b Neugeborenen	Q04.3	Sonstige Reduktionsdeformitäten Gehirn
P35.0	Rötelnembryopathie	Q04.4	Septooptische Dysplasie
P35.1	Angeborene Zytomegalie	Q04.5	Megalenzephalie
P35.2	Angeborene Infektion d Herpesviren [Herpes simplex]	Q04.6	Angeborene Gehirnzysten
P35.3	Angeborene Virushepatitis	Q04.8	Sonst nbez angeborene Fehlbildungen Gehirn
P35.8	Sonstige angeborene Viruserkrankheiten	Q05.0	Zervikale Spina bifida m Hydrozephalus
P35.9	Angeborene Viruserkrankheit, nnbez	Q05.1	Thorakale Spina bifida m Hydrozephalus
P36.0	Sepsis b Neugeborenen d Streptokokken, Gruppe B	Q05.2	Lumbale Spina bifida m Hydrozephalus
P36.1	Sepsis b Neugeborenen d sonst u nnbez Streptokokken	Q05.3	Sakrale Spina bifida m Hydrozephalus
P36.2	Sepsis b Neugeborenen d Staphylococcus aureus	Q05.4	Nnbez Spina bifida m Hydrozephalus
P36.3	Sepsis b Neugeborenen d so u nnbez Staphylokokken	Q05.5	Zervikale Spina bifida oh Hydrozephalus
P36.4	Sepsis b Neugeborenen d Escherichia coli	Q05.6	Thorakale Spina bifida oh Hydrozephalus
P36.5	Sepsis b Neugeborenen d Anaerobier	Q05.7	Lumbale Spina bifida oh Hydrozephalus
P36.8	Sonstige bakterielle Sepsis b Neugeborenen	Q05.8	Sakrale Spina bifida oh Hydrozephalus
P36.9	Bakterielle Sepsis b Neugeborenen, nnbez	Q05.9	Spina bifida, nnbez
P37.0	Angeborene Tuberkulose	Q06.0	Amyelie
P37.1	Angeborene Toxoplasmose	Q06.1	Hypoplasie u Dysplasie Rückenmark

Q06.2	Diastematomyelie	Q32.2	Angeborene Bronchomalazie
Q06.3	Sonst angeborene Fehlbildung Cauda equina	Q32.3	Angeborene Bronchusstenose
Q06.4	Hydromyelie	Q32.4	Sonst angeborene Fehlbildung Bronchien
Q06.8	Sonst nbez angeborene Fehlbildungen RM	Q33.0	Angeborene Zystenlunge
Q07.0	Arnold-Chiari-Syndrom	Q33.2	Lungensequestration (angeboren)
Q15.0	Angeborenes Glaukom	Q33.3	Agenesie Lunge
Q20.0	Truncus arteriosus communis	Q33.4	Angeborene Bronchiektasie
Q20.1	Re Doppelausstromventrikel [Double outlet right ventricle]	Q33.6	Hypoplasie u Dysplasie Lunge
Q20.2	Linker Doppelausstromventrikel [Double outlet left ventricle]	Q37.0	Spalte harter Gaumen m beidseitiger Lippenspalte
Q20.3	Diskordante ventrikuloarterielle Verbindung	Q37.1	Spalte harter Gaumen m einseitiger Lippenspalte
Q20.4	Doppelausstromventrikel [Double inlet ventricle]	Q37.2	Spalte weicher Gaumen m beidseitiger Lippenspalte
Q20.5	Diskordante atrioventrikuläre Verbindung	Q37.3	Spalte weicher Gaumen m einseitiger Lippenspalte
Q21.1	Vorhofseptumdefekt	Q37.4	Spalte harter/weicher Gaumen m beidseitiger Lippenspalte
Q21.2	Defekt Vorhof- u Kammerseptum	Q37.5	Spalte harter/weicher Gaumen m einseitiger Lippenspalte
Q21.3	Fallot-Tetralogie	Q37.8	Gaumenspalte, nnbez, m beidseitiger Lippenspalte
Q21.4	Aortopulmonaler Septumdefekt	Q37.9	Gaumenspalte, nnbez, m einseitiger Lippenspalte
Q21.80	Fallot-Pentalogie	Q38.7	Schlundtasche
Q22.0	Pulmonalklappenatresie	Q39.0	Ösophagusatresie oh Fistel
Q22.1	Angeborene Pulmonalklappenstenose	Q39.1	Ösophagusatresie m Ösophagotrachealfistel
Q22.4	Angeborene Trikuspidalklappenstenose	Q39.2	Angeborene Ösophagotrachealfistel o Atresie
Q22.5	Ebstein-Anomalie	Q39.3	Angeborene Ösophagusstenose u -striktur
Q22.6	Hypoplastisches Rechtsherzsyndrom	Q39.4	Ösophagusmembran
Q22.8	Sonst angeborene Fehlbildung Trikuspidalklappe	Q40.0	Angeborene hypertrophische Pylorusstenose
Q22.9	Angeborene Fehlbildung Trikuspidalklappe, nnbez	Q41.0	Angeb(s) Fehlen, Atresie u Stenose Duodenum
Q23.0	Angeborene Aortenklappenstenose	Q41.1	Angeb(s) Fehlen, Atresie u Stenose Jejunum
Q23.1	Angeborene Aortenklappeninsuffizienz	Q41.2	Angeb(s) Fehlen, Atresie u Stenose Ileum
Q23.2	Angeborene Mitralklappenstenose	Q41.8	Angeb(s) Fehlen, Atresie u Stenose so nbez Teile Dünndarm
Q23.3	Angeborene Mitralklappeninsuffizienz	Q41.9	Angeb(s) Fehlen, Atresie u Stenose Dünndarm, Teil nnbez
Q23.4	Hypoplastisches Linksherzsyndrom	Q42.0	Angeb(s) Fehlen, Atresie u Stenose Rektum m Fistel
Q23.8	Sonst angeborene Fehlbildung Aorten- u Mitralklappe	Q42.1	Angeb(s) Fehlen, Atresie u Stenose Rektum oh Fistel
Q23.9	Angeborene Fehlbildung Aorten- u Mitralklappe, nnbez	Q42.2	Angeb(s) Fehlen, Atresie u Stenose Anus m Fistel
Q24.2	Cor triatriatum	Q42.3	Angeb(s) Fehlen, Atresie u Stenose Anuss oh Fistel
Q24.3	Infundibuläre Pulmonalstenose	Q42.8	Angeb(s) Fehlen, Atresie u Stenose sonst Teile Dickdarm
Q24.4	Angeborene subvalvuläre Aortenstenose	Q42.9	Angeb(s) Fehlen, Atresie u Stenose Dickdarm, Teil nnbez
Q24.5	Fehlbildung Koronargefäße	Q43.0	Meckel-Divertikel
Q24.6	Angeborener Herzblock	Q43.1	Hirschsprung-KH
Q24.8	Sonst nbez angeborene Fehlbildungen Herz	Q43.2	Sonstige angeborene Funktionsstörung Kolon
Q25.1	Koarktation Aorta	Q43.3	Angeborene Fehlbildungen, die Darmfixation betreffen
Q25.2	Atresie Aorta	Q44.2	Atresie Gallengänge
Q25.3	Stenose Aorta (angeboren)	Q44.3	Angeborene Stenose u Striktur Gallengänge
Q25.5	Atresie A pulmonalis	Q44.6	Zystische Leberkrankheit [Zystenleber]
Q25.6	Stenose A pulmonalis (angeboren)	Q44.7	Sonstige angeborene Fehlbildungen Leber
Q26.2	Totale Fehleinmündung Lungenvenen	Q45.0	Agenesie, Aplasie u Hypoplasie Pankreas
Q26.3	Partielle Fehleinmündung Lungenvenen	Q45.1	Pancreas anulare
Q28.00	Angeborenes art-ven Aneurysma der präzerebr Gefäße	Q45.2	Angeborene Pankreaszyste
Q28.01	Angeborene arteriovenöse Fistel der präzerebralen Gefäße	Q45.3	Sonst angeb Fehlbild Pankreas u Ductus pancreaticus
Q28.08	Sonst angeb art-ven Fehlbildg d präzerebralen Gefäße	Q56.0	Hermaphroditismus, aonkl
Q28.09	Angeborene art-ven Fehlbildg d präzerebr Gefäße, nnbez	Q56.1	Pseudohermaphroditismus masculinus, aonkl
Q28.10	Angeborenes Aneurysma der präzerebralen Gefäße	Q56.2	Pseudohermaphroditismus femininus, aonkl
Q28.11	Angeborene Fistel der präzerebralen Gefäße	Q56.3	Pseudohermaphroditismus, nnbez
Q28.18	Sonst angeborene Fehlbildg d präzerebralen Gefäße	Q56.4	Unbestimmtes Geschlecht, nnbez
Q28.19	Angeborene Fehlbildung d präzerebralen Gefäße, nnbez	Q60.0	Nierenagenesie, einseitig
Q28.20	Angeborenes art-ven Aneurysma d zerebralen Gefäße	Q60.1	Nierenagenesie, beidseitig
Q28.21	Angeborene arteriovenöse Fistel der zerebralen Gefäße	Q60.2	Nierenagenesie, nnbez
Q28.28	Sonst angeborene art-ven Fehlbildg d zerebralen Gefäße	Q60.3	Nierenhypoplasie, einseitig
Q28.29	Angeborene art-ven Fehlbildg d zerebr Gefäße, nnbez	Q60.4	Nierenhypoplasie, beidseitig
Q28.30	Angeborenes Aneurysma der zerebralen Gefäße	Q60.5	Nierenhypoplasie, nnbez
Q28.31	Angeborene Fistel der zerebralen Gefäße	Q60.6	Potter-Syndrom
Q28.38	Sonstige angeborene Fehlbildungen der zerebralen Gefäße	Q61.1	Polyzyst Niere, autosom-rez
Q28.39	Angeborene Fehlbildung d zerebr Gefäße, nnbez	Q64.1	Ekstrophie Harnblase
Q30.0	Choanalatresie	Q64.2	Angeborene Urethralklappen im hinteren Teil Harnröhre
Q31.0	Kehlkopfsegel	Q64.3	So Atresie u (angeb) Stenose Urethra u Harnblasenhals
Q31.1	Angeborene subglottische Stenose	Q74.3	Arthrogryposis multiplex congenita
Q31.2	Hypoplasie Kehlkopf	Q75.0	Kraniosynostose
Q31.3	Laryngozele (angeboren)	Q75.1	Dysostosis craniofacialis
Q31.5	Angeb Laryngomalazie	Q75.2	Hypertelorismus
Q31.8	Sonst angeborene Fehlbildung Kehlkopf	Q75.3	Makrozephalie
Q31.9	Angeborene Fehlbildung Kehlkopf, nnbez	Q75.4	Dysostosis mandibulofacialis
Q32.0	Angeborene Tracheomalazie	Q75.5	Okulo-mandibulo-faziales Syndrom
Q32.1	Sonstige angeborene Fehlbildungen Trachea	Q75.8	So nbez angeb Fehlbild Schädel-/Gesichtsschädelknochen

Q75.9	Angeb Fehlbild Schädel-/Gesichtsschädelknochen, nnbez	Q92.2	Partielle Trisomie, Majorform
Q76.1	Klippel-Feil-Syndrom	Q92.3	Partielle Trisomie, Minorform
Q77.0	Achondrogenesie	Q92.4	Chromosomenduplikat nur in Prometaphase sichtbar
Q77.1	Thanatophore Dysplasie	Q92.5	Chromosomenduplikat m so komplexen Rearrangements
Q77.2	Kurzripp-Polydaktylie-Syndrome	Q92.6	Überzählige Marker-Chromosomen
Q77.3	Chondrodysplasia-punctata-Syndrome	Q92.7	Triploidie u Polyploidie
Q77.4	Achondroplasie	Q92.8	Sonst nbez Trisomien u partielle Trisomien Autosomen
Q77.5	Diastrophische Dysplasie	Q92.9	Trisomie u partielle Trisomie Autosomen, nnbez
Q77.6	Chondroektodermale Dysplasie	Q93.0	Vollständige Monosomie, meiotische Non-disjunction
Q77.7	Dysplasia spondyloepiphysaria	Q93.1	Vollst Monosomie, Mosaik (mitotische Non-disjunction)
Q77.8	So Osteochondrodysp m WachstStör Röhrenkn u WS	Q93.2	Ringchromosomen u dizentrische Chromosomen
Q77.9	Osteochondrodysp m WachstStör Röhrenkn u WS, nnbez	Q93.3	Deletion kurzer Arm Chromosom 4
Q78.0	Osteogenesis imperfecta	Q93.4	Deletion kurzer Arm Chromosom 5
Q78.1	Polyostot fibrös Dysplas [Jaffé-Lichtenstein-Synd]	Q93.5	Sonstige Deletionen Chromosomenteil
Q78.2	Marmorknochenkrankheit	Q93.6	Deletionen, nur in Prometaphase sichtbar
Q78.3	Progrediente diaphysäre Dysplasie	Q93.7	Deletionen m so komplexen Rearrangements
Q78.4	Enchondromatose	Q93.8	Sonstige Deletionen Autosomen
Q78.6	Angeborene multiple Exostosen	Q93.9	Deletion Autosomen, nnbez
Q78.9	Osteochondrodysplasie, nnbez	Q95.2	Balanciert Rearrangement Autosomen b abn Individuum
Q79.0	Angeborene Zwerchfellhernie	Q95.3	Balanc Rearrangement Gonosom/Autosom b abn Individuum
Q79.1	Sonst angeborene Fehlbildung Zwerchfell	Q95.4	Individuen m Marker-Heterochromatin
Q79.2	Exomphalus	Q95.5	Individuen m autosomaler Bruchstelle
Q79.3	Gastroschisis	Q95.8	So balanciert Chromosom-Rearrangement u Strukt-Marker
Q79.4	Bauchdeckenaplasie-Syndrom	Q95.9	Balanciert Chromosom-Rearrangement u Strukt-Marker, nnbez
Q79.5	Sonst angeborene Fehlbildung Bauchdecke	Q99.0	Chimäre 46,XX/46,XY
Q79.6	Ehlers-Danlos-Syndrom	Q99.1	Hermaphroditismus verus mit Karyotyp 46,XX
Q80.0	Ichthyosis vulgaris	Q99.2	Fragiles X-Chromosom
Q80.1	X-chromosomal-rezessive Ichthyosis	R02	Gangrän, aonkl
Q80.2	Lamelläre Ichthyosis	R16.2	Hepatomegalie verbunden m Splenomegalie, aonkl
Q80.3	Bullöse kongenitale ichthyosiforme Erythrodermie	R29.1	Meningismus
Q80.4	Ichthyosis congenita gravis [Harlekinfetus]	R40.2	Koma, nnbez
Q80.8	Sonstige Ichthyosis congenita	R56.8	So u nnbez Krämpfe
Q80.9	Ichthyosis congenita, nnbez	S01.35	Offene Wunde, Tuba auditiva
Q81.0	Epidermolysis bullosa simplex	S01.36	Offene Wunde, Gehörknöchelchen
Q81.1	Epidermolysis bullosa atrophicans gravis	S01.37	Offene Wunde, Trommelfell
Q81.2	Epidermolysis bullosa dystrophica	S01.38	Offene Wunde, Innenohr
Q81.8	Sonstige Epidermolysis bullosa	S01.39	Offene Wunde, sonst u mehrere Teile Ohr Gehörstrukturen
Q81.9	Epidermolysis bullosa, nnbez	S01.50	Offene Wunde, Mund, Teil nnbez
Q82.4	Ektodermale Dysplasie (anhidrotisch)	S01.52	Offene Wunde, Wangenschleimhaut
Q85.0	Neurofibromatose (nicht bösartig)	S01.53	Offene Wunde, Zahnfleisch (Processus alveolaris)
Q85.1	Tuberöse (Hirn-) Sklerose	S01.54	Offene Wunde, Zunge u Mundboden
Q85.8	Sonstige Phakomatosen, aonkl	S01.55	Offene Wunde, Gaumen
Q85.9	Phakomatose, nnbez	S01.59	Offene Wunde, sonstige u mehrere Teile Lippe u Mundhöhle
Q86.1	Antiepileptika-Embryopathie	S02.0	Schädeldachfraktur
Q86.2	Warfarin-Embryopathie	S02.1	Schädelbasisfraktur
Q87.0	Angeb FehlbildSynd m vorwiegender Beteiligung Gesicht	S02.2	Nasenbeinfraktur
Q87.1	Angeb FehlbildSynd vorw m Kleinwuchs einherg	S02.3	Fraktur Orbitaboden
Q87.2	Angeb FehlbildSynd m vorwiegend Beteiligung Extrem	S02.4	Fraktur Jochbein u Oberkiefer
Q87.3	Angeb FehlbSynd m verm GewWachstum früh Kindesalter	S02.60	Unterkieferfraktur, Teil nnbez
Q87.4	Marfan-Syndrom	S02.61	Unterkieferfraktur, Processus condylaris
Q87.5	Sonst angeb FehlbildSynd m sonst Skelettveränderungen	S02.62	Unterkieferfraktur, Subkondylär
Q87.8	Sonst nbez angeborene Fehlbildungssynde, aonkl	S02.63	Unterkieferfraktur, Processus coronoideus
Q89.1	Angeborene Fehlbildungen Nebenniere	S02.64	Unterkieferfraktur, Ramus mandibulae, nnbez
Q89.4	Siamesische Zwillinge	S02.65	Unterkieferfraktur, Angulus mandibulae
Q89.7	Multiple angeborene Fehlbildungen, aonkl	S02.66	Unterkieferfraktur, Symphysis mandibulae
Q89.8	Sonstige nbez angeborene Fehlbildungen	S02.67	Unterkieferfraktur, Pars alveolaris
Q90.0	Trisomie 21, meiotische Non-disjunction	S02.68	Unterkieferfx, Corpus mandibulae, sonst u nnbez Teile
Q90.1	Trisomie 21, Mosaik (mitotische Non-disjunction)	S02.69	Unterkieferfraktur, mehrere Teile
Q90.2	Trisomie 21, Translokation	S05.2	Rißverletz/Ruptur Auge m Prolaps/Verlust intraok Gewebe
Q90.9	Down-Syndrom, nnbez	S05.3	Rißverletz Auge ohne Prolaps/Verlust intraok Gewebe
Q91.0	Trisomie 18, meiotische Non-disjunction	S05.4	Penetrierende Wunde d Orbita m/oh Fremdkörper
Q91.1	Trisomie 18, Mosaik (mitotische Non-disjunction)	S05.5	Penetrierende Wunde Augapfel m Fremdkörper
Q91.2	Trisomie 18, Translokation	S05.6	Penetrierende Wunde Augapfel oh Fremdkörper
Q91.3	Edwards-Syndrom, nnbez	S05.7	Abriß Augapfel
Q91.4	Trisomie 13, meiotische Non-disjunction	S05.8	Sonstige Verletzungen Auge u Orbita
Q91.5	Trisomie 13, Mosaik (mitotische Non-disjunction)	S06.0	Gehirmschütterung
Q91.6	Trisomie 13, Translokation	S06.1	Traumatisches Hirnödem
Q91.7	Patau-Syndrom, nnbez	S06.20	Diffuse Hirn- u Kleinhirnverletzung, nnbez
Q92.0	Vollständige Trisomie, meiotische Non-disjunction	S06.21	Diffuse Hirnkontusionen
Q92.1	Vollständige Trisomie, Mosaik (mitotische Non-disjunction)	S06.22	Diffuse Kleinhirnkontusionen

S06.23	Multiple intrazerebrale u zerebellare Hämatome	S15.03	Verletzung A carotis interna
S06.28	Sonstige diffuse Hirn-/Kleinhirnverletzungen	S15.3	Verletzung V jugularis interna
S06.30	Umschriebene Hirn-/Kleinhirnverletzung, nnbez	S17.0	Zerquetschung Kehlkopf u Trachea
S06.31	Umschriebene Hirnkontusion	S17.8	Zerquetschung sonstiger Teile Hals
S06.32	Umschriebene Kleinhirnkontusion	S17.9	Zerquetschung Hals, Teil nnbez
S06.33	Umschriebenes zerebrales Hämatom	S21.1	Offene Wunde vordere Thoraxwand
S06.34	Umschriebenes zerebellares Hämatom	S21.2	Offene Wunde hintere Thoraxwand
S06.38	Sonst umschriebene Hirn-/Kleinhirnverletzungen	S21.7	Multiple offene Wunden Thoraxwand
S06.4	Epidurale Blutung	S21.80	Nnbez offene Wunde sonstiger Teile Thorax
S06.5	Traumatische subdurale Blutung	S21.83	Off Wunde (jed Teil Thorax) m Verbind zu intrathor Verletz
S06.6	Traumatische subarachnoidale Blutung	S21.87	Weichteilschaden I. Gr b off Fraktur od Lux Thorax
S06.70	Bewußtlos b SHT, < 30 Min	S21.88	Weichteilschaden II. Gr b off Fraktur od Lux Thorax
S06.71	Bewußtlos b SHT, 30 Min bis 24 Std	S21.89	Weichteilschaden III. Gr b of Fraktur od Lux Thorax
S06.72	Bewußtlos b SHT, > 24 h, m Rückk z vorh besteh BewGr	S21.9	Offene Wunde Thorax, Teil nnbez
S06.79	Bewußtlos b SHT, Dauer nnbez	S22.00	Fraktur Brustwirbel, Höhe nnbez
S06.8	Sonstige intrakranielle Verletzungen	S22.01	Fraktur Brustwirbel, T1 u T2
S06.9	Intrakranielle Verletzung, nnbez	S22.02	Fraktur Brustwirbel, T3 u T4
S07.0	Zerquetschung Gesicht	S22.03	Fraktur Brustwirbel, T5 u T6
S07.1	Zerquetschung Schädel	S22.04	Fraktur Brustwirbel, T7 u T8
S07.8	Zerquetschung sonstiger Teile Kopf	S22.05	Fraktur Brustwirbel, T9 u T10
S07.9	Zerquetschung Kopf, Teil nnbez	S22.06	Fraktur Brustwirbel, T11 u T12
S09.2	Traumatische Trommelfellruptur	S22.1	Multiple Frakturen Brustwirbelsäule
S09.9	Nnbez Verletzung Kopf	S22.2	Fraktur Sternum
S11.01	Offene Wunde: Kehlkopf	S22.40	Rippenserienfraktur, nnbez
S11.02	Offene Wunde: Trachea, Pars cervicalis	S22.41	Rippenserienfraktur, m Beteiligung erste Rippe
S11.1	Offene Wunde mit Beteiligung Schilddrüse	S22.44	Rippenserienfraktur, m Beteiligung vier u mehr Rippen
S11.21	Offene Wunde: Rachen	S22.5	Instabiler Thorax
S11.22	Offene Wunde: Ösophagus, Pars cervicalis	S23.0	Traumatische Ruptur thorakale Bandscheibe
S12.0	Fraktur 1. Halswirbel	S23.10	Luxation Brustwirbel, Höhe nnbez
S12.1	Fraktur 2. Halswirbel	S23.11	Luxation Brustwirbel, T1/T2 u T2/T3
S12.21	Fraktur 3. Halswirbel	S23.12	Luxation Brustwirbel, T3/T4 u T4/T5
S12.22	Fraktur 4. Halswirbel	S23.13	Luxation Brustwirbel, T5/T6 u T6/T7
S12.23	Fraktur 5. Halswirbel	S23.14	Luxation Brustwirbel, T7/T8 u T8/T9
S12.24	Fraktur 6. Halswirbel	S23.15	Luxation Brustwirbel, T9/T10 u T10/T11
S12.25	Fraktur 7. Halswirbel	S23.16	Luxation Brustwirbel, T11/T12
S12.7	Multiple Frakturen Halswirbelsäule	S23.17	Luxation Brustwirbel, T12/L1
S12.8	Fraktur sonstiger Teile im Bereich Hals	S24.0	Kontusion u Ödem thorakales Rückenmark
S12.9	Fraktur im Bereich Hals, Teil nnbez	S24.10	Verletzung thorakales Rückenmark, nnbez
S13.0	Traumatische Ruptur zervikale Bandscheibe	S24.11	Kompl QS-Verletz thorakal RM
S13.10	Luxation Halswirbel, Höhe nnbez	S24.12	Inkompl QS-Verletz thorakal RM
S13.11	Luxation Halswirbel, C1/C2	S24.2	Verletzung Nervenwurzeln Brustwirbelsäule
S13.12	Luxation Halswirbel, C2/C3	S24.4	Verletzung thorakaler sympathischer Nerven
S13.13	Luxation Halswirbel, C3/C4	S24.70	Verletzung thorakales RM, Höhe nnbez
S13.14	Luxation Halswirbel, C4/C5	S24.71	Verletzung Rückenmark, T1
S13.15	Luxation Halswirbel, C5/C6	S24.72	Verletzung Rückenmark, T2/T3
S13.16	Luxation Halswirbel, C6/C7	S24.73	Verletzung Rückenmark, T4/T5
S13.17	Luxation Halswirbel, C7/T1	S24.74	Verletzung Rückenmark, T6/T7
S13.18	Luxation Halswirbel, sonstige	S24.75	Verletzung Rückenmark, T8/T9
S13.2	Luxation sonst u nnbez Teile im Bereich Hals	S24.76	Verletzung Rückenmark, T10/T11
S13.3	Multiple Luxationen im Bereich Hals	S24.77	Verletzung Rückenmark, T12
S14.0	Kontusion Ödem zervikales Rückenmark	S25.0	Verletzung Aorta thoracica
S14.10	Verletzungen zervikales Rückenmark, nnbez	S25.1	Verletzung Truncus brachiocephalicus od A subclavia
S14.11	Komplette QS-Verletz zervikal RM	S25.2	Verletzung V cava superior
S14.12	Zentr Halsmarkverletz (inkompl QS-Verletz)	S25.3	Verletzung V brachiocephalica od V subclavia
S14.13	Sonst inkompl QS-Verletz, zervikal RM	S26.0	Traumatisches Hämoperikard
S14.2	Verletzung Nervenwurzeln Halswirbelsäule	S26.81	Prellung Herz
S14.3	Verletzung Plexus brachialis	S26.82	Rißverletzung Herz oh Eröffnung Herzhöhle
S14.5	Verletzung zervikaler sympathischer Nerven	S26.83	Rißverletzung Herz m Eröffnung Herzhöhle
S14.70	Verletzung zervikales RM, Höhe nnbez	S26.88	Sonstige Verletzungen Herz
S14.71	Verletzung Rückenmark, C1	S26.9	Verletzung Herz, nnbez
S14.72	Verletzung Rückenmark, C2	S27.0	Traumatischer Pneumothorax
S14.73	Verletzung Rückenmark, C3	S27.1	Traumatischer Hämatothorax
S14.74	Verletzung Rückenmark, C4	S27.2	Traumatischer Hämatothorax
S14.75	Verletzung Rückenmark, C5	S27.32	Rißverletzung Lunge
S14.76	Verletzung Rückenmark, C6	S27.38	Sonst u nnbez Verletzungen Lunge
S14.77	Verletzung Rückenmark, C7	S27.4	Verletzung eines Bronchus
S14.78	Verletzung Rückenmark, C8	S27.5	Verletzung Trachea, Pars thoracica
S15.00	Verletzung A carotis, Teil nnbez	S27.6	Verletzung Pleura
S15.01	Verletzung A carotis communis	S27.7	Multiple Verletzungen intrathorakaler Organe
S15.02	Verletzung A carotis externa	S27.81	Verletzung Zwerchfell

S27.82	Verletzung Ductus thoracicus	S36.17	Verletzung Gallenblase
S27.83	Verletzung Ösophagus, Pars thoracica	S36.18	Verletzung Gallengang
S27.84	Verletzung Thymus	S36.40	Verletzung Dünndarm, Teil nnbez
S27.88	Verletzung sonst nnbez intrathorakale Organe u Strukturen	S36.50	Verletzung Dickdarm, Teil nnbez
S27.9	Verletzung eines nnbez intrathorakalen Organes	S36.52	Verletzung Colon transversum
S28.0	Brustkorbzerquetschung	S36.53	Verletzung Colon descendens
S28.1	Traumatische Amputation eines Teiles Thorax	S36.59	Verletzung sonst u mehrere Teile Dickdarm
S31.0	Offene Wunde Lumbosakralgegend Becken	S36.6	Verletzung Rektum
S31.1	Offene Wunde Bauchdecke	S36.7	Verletzung mehrerer intraabdominaler Organe
S31.3	Offene Wunde Skrotum u Testes	S36.81	Verletzung Peritoneum
S31.7	Multiple offene Wunden Abdomen LumbosakrGeg Becken	S36.83	Verletzung Retroperitoneum
S31.80	Offene Wunde sonst u nnbez Teile Abdomen	S37.02	Rißverletzung Niere
S31.83	Off Wunde (jd T Abd LumbGeg Beck) m Verb intraabd Verl	S37.1	Verletzung Harnleiter
S31.87	Weichteilschaden I. Gr b off Fraktur od Lux LWS u Be	S38.0	Zerquetschung äußere Genitalorgane
S31.88	Weichteilschaden II. Gr b off Fraktur od Lux LWS u Be	S38.1	Zerquetschung so u nnbez Teile Abd LumbosakrGeg Becken
S31.89	Weichteilschaden III. Gr b off Fraktur od Lux LWS u Be	S38.3	Traumat Abtrenn so u nnbez Teile Abd LumbosakrGeg Becken
S32.00	Fraktur Lendenwirbel, Höhe nnbez	S42.21	Fraktur, proximales Ende Humerus, Kopf
S32.01	Fraktur Lendenwirbel, L1	S42.29	Fraktur, proximales Ende Humerus, sonst u multiple Teile
S32.02	Fraktur Lendenwirbel, L2	S42.3	Fraktur, Humerusschaft
S32.03	Fraktur Lendenwirbel, L3	S45.0	Verletzung A axillaris
S32.04	Fraktur Lendenwirbel, L4	S45.1	Verletzung A brachialis
S32.05	Fraktur Lendenwirbel, L5	S45.2	Verletzung V axillaris od V brachialis
S32.1	Fraktur Os sacrum	S45.3	Verletzung oberfl Venen in Höhe Schulter u Oberarm
S32.2	Fraktur Os coccygis	S45.7	Verletzung mehr Blutgefäße in Höhe Schulter u Oberarm
S32.82	Fraktur, Lendenwirbelsäule u Kreuzbein, Teil nnbez	S45.8	Verletzung sonst Blutgefäße in Höhe Schulter u Oberarm
S32.89	Fraktur, sonst u multiple Teile Becken	S45.9	Verletzung nnbez Blutgefäß in Höhe Schulter u Oberarm
S33.0	Traumatische Ruptur einer lumbalen Bandscheibe	S47	Zerquetschung, Schulter Oberarm
S33.10	Luxation Lendenwirbel, Höhe nnbez	S55.0	Verletzung A ulnaris, in Höhe Unterarm
S33.11	Luxation Lendenwirbel, L1/L2	S55.1	Verletzung A radialis, in Höhe Unterarm
S33.12	Luxation Lendenwirbel, L2/L3	S55.2	Verletzung von Venen, in Höhe Unterarm
S33.13	Luxation Lendenwirbel, L3/L4	S55.7	Verletzung mehrerer Blutgefäße, in Höhe Unterarm
S33.14	Luxation Lendenwirbel, L4/L5	S55.8	Verletzung sonst Blutgefäße, in Höhe Unterarm
S33.15	Luxation Lendenwirbel, L5/S1	S55.9	Verletzung eines nnbez Blutgefäßes, in Höhe Unterarm
S34.0	Kontusion Ödem lumbales RM [Conus medullaris]	S57.0	Zerquetschung, Ellenbogen
S34.10	Kompl QS-Verletz lumbal RM	S57.8	Zerquetschung, sonstiger Teile Unterarm
S34.11	Inkompl QS-Verletz lumbal RM	S57.9	Zerquetschung Unterarm, Teil nnbez
S34.18	Sonst Verletz lumbal RM	S62.8	Fraktur sonst u nnbez Teile Handgelenk u Hand
S34.2	Verletz von Nervenwurzeln Lendenwirbelsäule Kreuzbein	S65.0	Verletzung A ulnaris, in Höhe Handgelenk u Hand
S34.30	Kompl traumat Cauda- (equina-) Synd	S65.1	Verletzung A radialis, in Höhe Handgelenk u Hand
S34.31	Inkompl traumat Cauda- (equina-) Synd	S65.2	Verletzung Gefäße Arcus palmaris superficialis
S34.38	So u nnbez Verletz Cauda equina	S65.3	Verletzung Gefäße Arcus palmaris profundus
S34.4	Verletzung Plexus lumbosacralis	S65.4	Verletzung ein/mehr Blutgefäße, Daumen
S34.5	Verletz sympath Nerven Lendenw-/Kreuzbein-/Beckenreg	S65.5	Verletzung ein/mehr Blutgefäße, sonst Finger
S34.70	Verletz lumbal RM, Höhe nnbez	S65.7	Verletzung mehr Blutgefäße in Höhe Handgelenk u Hand
S34.71	Verletzung Rückenmark, L1	S65.8	Verletzung sonst Blutgefäße in Höhe Handgelenk u Hand
S34.72	Verletzung Rückenmark, L2	S65.9	Verletzung nnbez Blutgefäß im Ber Handgelenk u Hand
S34.73	Verletzung Rückenmark, L3	S67.0	Zerquetschung Daumen ein/mehr sonstiger Finger
S34.74	Verletzung Rückenmark, L4	S67.8	Zerquetschung sonst u nnbez Teile Handgelenk Hand
S34.75	Verletzung Rückenmark, L5	S70.1	Prellung Oberschenkel
S34.76	Verletz RM, S1	S75.7	Verletz mehr Blutgefäße, in Höhe Hüfte u Oberschenkel
S34.77	Verletz RM, S2-S5	S75.8	Verletz sonst Blutgefäße, in Höhe Hüfte u Oberschenkel
S35.0	Verletzung Aorta abdominalis	S75.9	Verletz nnbez Blutgefäß, in Höhe Hüfte u Oberschenkel
S35.1	Verletzung V cava inferior	S77.0	Zerquetschung Hüfte
S35.2	Verletzung Truncus coeliacus od A mesenterica	S77.1	Zerquetschung Oberschenkel
S35.3	Verletzung V portae od V lienalis	S77.2	Zerquetschung m Beteiligung Hüfte Oberschenkel
S35.4	Verletzung von Blutgefäßen Niere	S82.11	Fraktur proximales Ende Tibia, m Fraktur Fibula (jeder Teil)
S35.5	Verletzung von Blutgefäßen Iliakalregion	S82.41	Fraktur Fibula, isoliert, proximales Ende
S35.7	Verletz mehr Blutgef in Höhe Abd LumbosakrGeg Becken	S85.1	Verletzung A tibialis (anterior) (posterior)
S35.8	Verletzung so Blutgef in Höhe Abd LumbosakrGeg Becken	S85.2	Verletzung A peronea
S35.9	Verletzung nnbez Blutgefäß in Höhe Abd Lumbosakr Becken	S85.7	Verletzung mehr Blutgefäße in Höhe Unterschenkel
S36.01	Hämatom Milz	S85.9	Verletzung nnbez Blutgefäß in Höhe Unterschenkel
S36.02	Kapselriß Milz, o größeren Einriß Parenchym	S87.0	Zerquetschung Knie
S36.03	Rißverletzung Milz m Beteiligung Parenchym	S87.8	Zerquetschung sonst u nnbez Teile Unterschenkel
S36.10	Verletzung Leber, nnbez	S95.0	Verletzung A dorsalis pedis
S36.11	Prellung u Hämatom Leber	S95.1	Verletzung A plantaris pedis
S36.12	Rißverletzung Leber, nnbez	S95.2	Verletzung Venen Fußrücken
S36.13	Leichte Rißverletzung Leber	S95.7	Verletz mehr Blutgefäße in Höhe Knöchel Fuß
S36.14	Mittelschwere Rißverletzung Leber	S95.8	Verletz sonst Blutgefäße in Höhe Knöchel Fuß
S36.15	Schwere Rißverletzung Leber	S95.9	Verletz eines nnbez Blutgefäßes in Höhe Knöchel Fuß
S36.16	Sonstige Verletzungen Leber	S97.0	Zerquetschung OSG

S97.1	Zerquetschung ein/mehr Zehen	T26.5	Verätzung des Augenlides und der Periokularregion
S97.8	Zerquetschung sonst Teile OSG Fuß	T26.6	Verätzung der Kornea und des Konjunktivalsackes
T02.00	Frakturen m Beteiligung von Kopf u Hals, geschlossen od onA	T26.7	Verätz m nachfolgender Ruptur u Destruktion des Augapfels
T02.01	Frakturen m Beteiligung von Kopf u Hals, offen	T26.8	Verätzung sonst Teile des Auges u seiner Anhangsgebilde
T02.11	Fx m Betteilg Thor LumbosGeg od Thor Becken, offen	T26.9	Verätzung des Auges u seiner Anhangsgebilde, Teil nnbez
T02.40	Fx m Betteilg mehr Reg beider ob Extremität, geschl od onA	T27.0	Verbrennung des Kehlkopfes und der Trachea
T02.41	Frakturen m Bet mehr Reg beider ob Extremitäten, offen	T27.1	Verbr des Kehlkopfes u der Trachea m Betteilg der Lunge
T02.50	Fx m Bet mehr Reg beider unt Extremitäten, geschl od onA	T27.2	Verbrennung sonstige Teile Atemwege
T02.51	Frakturen m Bet mehr Reg beider unt Extremitäten, offen	T27.3	Verbrennung der Atemwege, Teil nicht näher bezeichnet
T02.60	Fx m Bet mehr Reg obere/untere Extr, geschl od onA	T27.4	Verätzung des Kehlkopfes und der Trachea
T02.61	Fx m Bet mehr Reg obere/untere Extr, offen	T27.5	Verätz des Kehlkopfes u der Trachea m Betteilg der Lunge
T02.70	Fx m Bet Thor Lumbos Extr od Thor Beck Extr, geschl/onA	T27.6	Verätzung sonstiger Teile der Atemwege
T02.71	Fx m Bet Thor Lumbos Extr od Thor Beck Extr, offen	T27.7	Verätzung der Atemwege, Teil nicht näher bezeichnet
T04.0	Zerquetschungen m Beteiligung von Kopf u Hals	T28.0	Verbrennung des Mundes und des Rachens
T04.1	Zerquetsch m Bet Thor Abd, Thor Lumbos od Thor Becken	T28.1	Verbrennung des Ösophagus
T04.2	Zerquetsch m Bet mehr Regionen obere Extremität(en)	T28.2	Verbrennung sonstige Teile Verdauungstrakt
T04.3	Zerquetsch m Bet mehr Regionen untere Extremität(en)	T28.3	Verbrennung innerer Organe Urogenitaltraktes
T04.4	Zerquetsch m Bet mehr Reg obere/untere Extremitäten	T28.4	Verbrennung sonstiger und nnbez innerer Organe
T04.7	Zerquetsch mBet Th/Abd/Ex, Th/Lumbos/Extr od Th/Be/Ex	T28.5	Verätzung des Mundes und des Rachens
T04.8	Zerquetsch m Bet sonst Kombinat von Körperregionen	T28.6	Verätzung des Ösophagus
T04.9	Multiple Zerquetschungen, nnbez	T28.7	Verätzung sonstiger Teile des Verdauungstraktes
T05.8	Traumat Amputat m Bet so Kombinat von Körperregionen	T28.8	Verätzung innerer Organe des Urogenitaltraktes
T06.0	Komb Verletz Gehirn Hirnnerven Nerven RM in Halshöhe	T28.9	Verätzung sonstiger und nnbez innerer Organe
T06.1	Verletzung Nerven RM m Bet mehr sonst Körperregionen	T29.0	Verbrennungen mehrerer Körperregionen nnbez Grades
T06.3	Verletzung Blutgefäße m Bet mehr Körperregionen	T29.3	Verbr mehr Körperreg, wobei mind eine Verbr 3. Gr angeg
T08.0	Fraktur WS, Höhe nnbez, geschlossen od onA	T29.4	Verätzungen mehrerer Körperregionen nnbez Grades
T08.1	Fraktur Wirbelsäule, Höhe nnbez, Offen	T29.7	Verätz mehr Körperreg, wobei mind Verätz 3. Gr angegeben
T09.1	Offene Wunde des Rumpfes, Höhe nnbez	T31.22	Verbr 20-29% KöOF: 20-29% Verbr 3. Gr
T09.3	Verletzung Rückenmark, Höhe nnbez	T31.32	Verbr 30-39% KöOF: 20-29% Verbr 3. Gr
T09.4	Verletz nnbez Nerven Nervenwurzeln u Plexus im Ber Rumpf	T31.33	Verbr 30-39% KöOF: 30-39% Verbr 3. Gr
T09.6	Traumatische Amputation Rumpf, Höhe nnbez	T31.42	Verbr 40-49% KöOF: 20-29% Verbr 3. Gr
T11.4	Verletzung nnbez Blutgefäß obere Extremität, Höhe nnbez	T31.43	Verbr 40-49% KöOF: 30-39% Verbr 3. Gr
T13.4	Verletz nnbez Blutgefäß untere Extremität, Höhe nnbez	T31.44	Verbr 40-49% KöOF: 40-49% Verbr 3. Gr
T14.5	Verletzung ein/mehr Blutgefäße an nnbez Körperregion	T31.50	Verbr 50-59% KöOF: < 10% od nnbez Anteil Verbr 3. Gr
T14.7	Zerquetsch u traumatische Amputation nnbez Körperregion	T31.51	Verbr 50-59% KöOF: 10-19% Verbr 3. Gr
T20.3	Verbrennung 3. Grades des Kopfes und des Halses	T31.52	Verbr 50-59% KöOF: 20-29% Verbr 3. Gr
T20.7	Verätzung 3. Grades des Kopfes und des Halses	T31.53	Verbr 50-59% KöOF: 30-39% Verbr 3. Gr
T21.30	Verbrennung 3. Grades des Rumpfes: Teil nnbez	T31.54	Verbr 50-59% KöOF: 40-49% Verbr 3. Gr
T21.31	Verbrennung 3. Grades des Rumpfes: Brustdrüse [Mamma]	T31.55	Verbr 50-59% KöOF: 50-59% Verbr 3. Gr
T21.32	Verbr 3. Grades des Rumpfes: ThorW m Ausn BrDrü/-warze	T31.60	Verbr 60-69% KöOF: < 10% od nnbez Anteil Verbr 3. Gr
T21.33	Verbrennung 3. Grades des Rumpfes: Bauchdecke	T31.61	Verbr 60-69% KöOF: 10-19% Verbr 3. Gr
T21.34	Verbrennung 3. Grades des Rumpfes: Rücken [jeder Teil]	T31.62	Verbr 60-69% KöOF: 20-29% Verbr 3. Gr
T21.35	Verbrennung 3. Grades des Rumpfes: (Äußeres) Genitale	T31.63	Verbr 60-69% KöOF: 30-39% Verbr 3. Gr
T21.39	Verbrennung 3. Grades des Rumpfes: Sonstige Teile	T31.64	Verbr 60-69% KöOF: KöOF, 40-49% Verbr 3. Gr
T21.70	Verätzung 3. Grades des Rumpfes: Teil nnbez	T31.65	Verbr 60-69% KöOF: 50-59% Verbr 3. Gr
T21.71	Verätzung 3. Grades des Rumpfes: Brustdrüse [Mamma]	T31.66	Verbr 60-69% KöOF: 60-69% Verbr 3. Gr
T21.72	Verätz 3. Grades des Rumpfes: ThorW m Ausn BrDrü/-warz	T31.70	Verbr 70-79% KöOF: < 10% od nnbez Anteil Verbr 3. Gr
T21.73	Verätzung 3. Grades des Rumpfes: Bauchdecke	T31.71	Verbr 70-79% KöOF: 10-19% Verbr 3. Gr
T21.74	Verätzung 3. Grades des Rumpfes: Rücken [jeder Teil]	T31.72	Verbr 70-79% KöOF: 20-29% Verbr 3. Gr
T21.75	Verätzung 3. Grades des Rumpfes: (Äußeres) Genitale	T31.73	Verbr 70-79% KöOF: 30-39% Verbr 3. Gr
T21.79	Verätzung 3. Grades des Rumpfes: Sonstige Teile	T31.74	Verbr 70-79% KöOF: 40-49% Verbr 3. Gr
T22.30	Verbr 3. Gr Schult/Arm, ausgen Handgel/Hand: Teil nnbez	T31.75	Verbr 70-79% KöOF: 50-59% Verbr 3. Gr
T22.31	Verbr 3. Gr Schult/Arm, ausgen Handgel/Hand: UA u EllB	T31.76	Verbr 70-79% KöOF: 60-69% Verbr 3. Gr
T22.32	Verbr 3. Gr Schult/Arm, ausgen Handg/Hand: (O-)A u Schult	T31.77	Verbr 70-79% KöOF: 70-79% Verbr 3. Gr
T22.33	Verbr 3. Gr Schult/Arm, ausgen Handgel/Hand: Achselhöhle	T31.80	Verbr 80-89% KöOF: < 10% od nnbez Anteil Verbr 3. Gr
T22.70	Verätz 3. Gr Schult/Arm, ausgen Handgel/Hand: Teil nnbez	T31.81	Verbr 80-89% KöOF: 10-19% Verbr 3. Gr
T22.71	Verätz 3. Gr Schult/Arm, ausgen Handgel/Hand: UA u EllB	T31.82	Verbr 80-89% KöOF: 20-29% Verbr 3. Gr
T22.72	Verätz 3. Gr Schult/Arm, ausg Handg/Hand: (O-)A u Schult	T31.83	Verbr 80-89% KöOF: 30-39% Verbr 3. Gr
T22.73	Verätz 3. Gr Schult/Arm, ausgen Handg/Hand: Achselhöhle	T31.84	Verbr 80-89% KöOF: 40-49% Verbr 3. Gr
T23.3	Verbrennung 3. Grades des Handgelenkes und der Hand	T31.85	Verbr 80-89% KöOF: 50-59% Verbr 3. Gr
T23.7	Verätzung 3. Grades des Handgelenkes und der Hand	T31.86	Verbr 80-89% KöOF: 60-69% Verbr 3. Gr
T24.3	Verbrennung 3. Gr Hüfte/Bein, ausgenommen Knöchel/Fuß	T31.87	Verbr 80-89% KöOF: 70-79% Verbr 3. Gr
T24.7	Verätzung 3. Gr Hüfte/Bein, ausgenommen Knöchel/Fuß	T31.88	Verbr 80-89% KöOF: 80-89% Verbr 3. Gr
T25.3	Verbrennung 3. Gr Knöchel/Fuß	T31.90	Verbr 90% od mehr KöOF: <10% od nnbez Ant Verbr 3 G
T25.7	Verätzung 3. Gr Knöchel/Fuß	T31.91	Verbr 90% od mehr KöOF: 10-19 % Verbr 3. Gr
T26.0	Verbrennung des Augenlides und der Periokularregion	T31.92	Verbr 90% od mehr KöOF: 20-29 % Verbr 3. Gr
T26.1	Verbrennung der Kornea und des Konjunktivalsackes	T31.93	Verbr 90% od mehr KöOF: 30-39 % Verbr 3. Gr
T26.2	Verbr m nachfolgender Ruptur u Destruktion des Augapfels	T31.94	Verbr 90% od mehr KöOF: 40-49 % Verbr 3. Gr
T26.3	Verbr sonst Teile des Auges u seiner Anhangsgebilde	T31.95	Verbr 90% od mehr KöOF: 50-59 % Verbr 3. Gr
T26.4	Verbr des Auges u seiner Anhangsgebilde, Teil nnbez	T31.96	Verbr 90% od mehr KöOF: 60-69 % Verbr 3. Gr

T31.97	Verbr 90% od mehr KöOF: 70-79 % Verbr 3. Gr	T35.1	Erfrierung m Gewebsnekrose m Beteiligung mehr Körperreg
T31.98	Verbr 90% od mehr KöOF: 80-89% Verbr 3. Gr	T35.2	Nnbez Erfrierung des Kopfes und des Halses
T31.99	Verbr 90% od mehr KöOF: 90 % od mehr Verbr 3. Gr	T35.3	Nnbez Erfrier Thorax, Abdomen, Lumbosakralgeg u Becken
T32.22	Verätz 20-29% KöOF: 20-29% Verätz 3. Gr	T35.4	Nnbez Erfrierung der oberen Extremität
T32.32	Verätz 30-39% KöOF: 20-29% Verätz 3. Gr	T35.5	Nnbez Erfrierung der unteren Extremität
T32.33	Verätz 30-39% KöOF: 30-39% Verätz 3. Gr	T35.6	Nnbez Erfrierung mit Beteiligung mehrerer Körperregionen
T32.42	Verätz 40-49% KöOF: 20-29% Verätz 3. Gr	T35.7	Nnbez Erfrierung an nicht näher bezeichneten Lokalisationen
T32.43	Verätz 40-49% KöOF: 30-39% Verätz 3. Gr	T36.0	Vergiftung, Penizilline
T32.44	Verätz 40-49% KöOF: 40-49% Verätz 3. Gr	T36.1	Vergiftung, Cephalosporine/and $\beta$ -Laktam-Antibiotika
T32.50	Verätz 50-59% KöOF: < 10% od nnbez Anteil Verätz 3. Gr	T36.2	Vergiftung, Chloramphenicol-Gruppe
T32.51	Verätz 50-59% KöOF: 10-19% Verätz 3. Gr	T36.3	Vergiftung, Makrolide
T32.52	Verätz 50-59% KöOF: 20-29% Verätz 3. Gr	T36.4	Vergiftung, Tetrazykline
T32.53	Verätz 50-59% KöOF: 30-39% Verätz 3. Gr	T36.5	Vergiftung, Aminoglykoside
T32.54	Verätz 50-59% KöOF: 40-49% Verätz 3. Gr	T36.6	Vergiftung, Rifamycine
T32.55	Verätz 50-59% KöOF: 50-59% Verätz 3. Gr	T36.7	Vergiftung, Antimykotika b systemischer Anwendung
T32.60	Verätz 60-69% KöOF: < 10% od nnbez Anteil Verätz 3. Gr	T36.8	Vergiftung, sonst systemisch wirkende Antibiotika
T32.61	Verätz 60-69% KöOF: 10-19% Verätz 3. Gr	T36.9	Vergiftung, systemisch wirkendes Antibiotikum, nnbez
T32.62	Verätz 60-69% KöOF: 20-29% Verätz 3. Gr	T37.0	Vergiftung, Sulfonamide
T32.63	Verätz 60-69% KöOF: 30-39% Verätz 3. Gr	T37.1	Vergiftung, antimykobakterielle Arzneimittel
T32.64	Verätz 60-69% KöOF: 40-49% Verätz 3. Gr	T37.2	Vergiftung, Antimalariamittel u AM gg and Blutprotozoen
T32.65	Verätz 60-69% KöOF: 50-59% Verätz 3. Gr	T37.3	Vergiftung, sonstige Antiprotozoika
T32.66	Verätz 60-69% KöOF: 60-69% Verätz 3. Gr	T37.4	Vergiftung, Anthelminthika
T32.70	Verätz 70-79% KöOF: < 10% od nnbez Anteil Verätz 3. Gr	T37.5	Vergiftung, Virostatika
T32.71	Verätz 70-79% KöOF: 10-19% Verätz 3. Gr	T37.8	Vergiftung, so nbez system wirk Antiinfektiva u Antiparasitika
T32.72	Verätz 70-79% KöOF: 20-29% Verätz 3. Gr	T37.9	Vergiftung, system wirk Antiinfektiv u Antiparasitikum, nnbez
T32.73	Verätz 70-79% KöOF: 30-39% Verätz 3. Gr	T38.0	Vergiftung, Glukokortikoide u synthetische Analoga
T32.74	Verätz 70-79% KöOF: 40-49% Verätz 3. Gr	T38.1	Vergiftung, Schilddrüsenhormone u Ersatzstoffe
T32.75	Verätz 70-79% KöOF: 50-59% Verätz 3. Gr	T38.2	Vergiftung, Thyreostatika
T32.76	Verätz 70-79% KöOF: 60-69% Verätz 3. Gr	T38.3	Vergift, Insulin u orale blutzuckersenk Arzneimittel [Antidiab]
T32.77	Verätz 70-79% KöOF: 70-79% Verätz 3. Gr	T38.4	Vergiftung, orale Kontrazeptiva
T32.80	Verätz 80-89% KöOF: < 10% od nnbez Anteil Verätz 3. Gr	T38.5	Vergiftung, sonstige Östrogene u Gestagene
T32.81	Verätz 80-89% KöOF: 10-19% Verätz 3. Gr	T38.6	Vergift, Antigonadotrop, Antiöstrogen u Antiandrogen, aonkl
T32.82	Verätz 80-89% KöOF: 20-29% Verätz 3. Gr	T38.7	Vergiftung, Androgene u verwandte Anabolika
T32.83	Verätz 80-89% KöOF: 30-39% Verätz 3. Gr	T38.8	Vergift, sonst u nnbez Hormone u synthet Ersatzstoffe
T32.84	Verätz 80-89% KöOF: 40-49% Verätz 3. Gr	T38.9	Vergiftung, sonst u nnbez Hormon-Antagonisten
T32.85	Verätz 80-89% KöOF: 50-59% Verätz 3. Gr	T39.0	Vergiftung, Salizylate
T32.86	Verätz 80-89% KöOF: 60-69% Verätz 3. Gr	T39.1	Vergiftung, 4-Aminophenol-Derivate
T32.87	Verätz 80-89% KöOF: 70-79% Verätz 3. Gr	T39.2	Vergiftung, Pyrazolon-Derivate
T32.88	Verätz 80-89% KöOF: 80-89% Verätz 3. Gr	T39.3	Vergiftung, sonst nichtsteroidale Antiphlogistika [NSAID]
T32.90	Verätz 90% od mehr KöOF:<10% od nnbez Ant Verätz 3.Gr	T39.4	Vergiftung, Antirheumatika, aonkl
T32.91	Verätz 90% od mehr KöOF: 10-19% Verätz 3. Gr	T39.8	Vergift, so nichtopioidhalt Analgetika u Antipyretika, aonkl
T32.92	Verätz 90% od mehr KöOF: 20-29% Verätz 3. Gr	T39.9	Vergift nichtopioidhalt Analget/Antipyret/Antirheumat, nnbez
T32.93	Verätz 90% od mehr KöOF: 30-39% Verätz 3. Gr	T40.0	Vergiftung, Opium
T32.94	Verätz 90% od mehr KöOF: 40-49% Verätz 3. Gr	T40.1	Vergiftung, Heroin
T32.95	Verätz 90% od mehr KöOF: 50-59% Verätz 3. Gr	T40.2	Vergiftung, sonstige Opioide
T32.96	Verätz 90% od mehr KöOF: 60-69% Verätz 3. Gr	T40.3	Vergiftung, Methadon
T32.97	Verätz 90% od mehr KöOF: 70-79% Verätz 3. Gr	T40.4	Vergiftung, sonstige synthetische Betäubungsmittel
T32.98	Verätz 90% od mehr KöOF: 80-89% Verätz 3. Gr	T40.5	Vergiftung, Kokain
T32.99	Verätz 90% od mehr KöOF: 90% od mehr Verätz 3. Gr	T40.6	Vergiftung, sonstige u nnbez Betäubungsmittel
T33.0	Oberflächliche Erfrierung des Kopfes	T40.7	Vergiftung, Cannabis (-Derivate)
T33.1	Oberflächliche Erfrierung des Halses	T40.8	Vergiftung, Lysergid [LSD]
T33.2	Oberflächliche Erfrierung des Thorax	T40.9	Vergiftung, sonst u nnbez Psychodysleptika [Halluzinogene]
T33.3	Oberfl Erfrier Bauchdecke, Lumbosakralgegend u Becken	T41.0	Vergiftung, Inhalationsanästhetika
T33.4	Oberflächliche Erfrierung des Armes	T41.1	Vergiftung, Intravenöse Anästhetika
T33.5	Oberflächliche Erfrierung des Handgelenkes und der Hand	T41.2	Vergiftung, sonst u nnbez Allgemeinanästhetika
T33.6	Oberflächliche Erfrierung der Hüfte und des Oberschenkels	T41.3	Vergiftung, Lokalanästhetika
T33.7	Oberflächliche Erfrierung des Knies und des Unterschenkels	T41.4	Vergiftung, Anästhetikum, nnbez
T33.8	Oberflächliche Erfrierung der Knöchelregion und des Fußes	T41.5	Vergiftung, therapeutische Gase
T33.9	Oberflächliche Erfrierung an sonst und nnbez Lokalisationen	T42.0	Vergiftung, Hydantoin-Derivate
T34.0	Erfrierung mit Gewebsnekrose des Kopfes	T42.1	Vergiftung, Iminostilbene
T34.1	Erfrierung mit Gewebsnekrose des Halses	T42.2	Vergiftung, Succinimide und Oxazolidine
T34.2	Erfrierung mit Gewebsnekrose des Thorax	T42.3	Vergiftung, Barbiturate
T34.3	Erf m Gewebsnekrose Bauchd, Lumbosakralgeg u Becken	T42.4	Vergiftung, Benzodiazepine
T34.4	Erfrierung mit Gewebsnekrose des Armes	T42.5	Vergiftung, gemischte Antiepileptika, aonkl
T34.5	Erfrierung mit Gewebsnekrose Handgelenk und Hand	T42.6	Vergiftung, sonst Antiepileptika, Sedativa u Hypnotika
T34.6	Erfrierung m Gewebsnekrose Hüfte und Oberschenkel	T42.7	Vergiftung, Antiepileptika, Sedativa u Hypnotika, nnbez
T34.7	Erfrierung m Gewebsnekrose Knie und Unterschenkel	T42.8	Vergift, Antiparkinsonm u and zentral wirk Muskelrelax
T34.8	Erfrierung m Gewebsnekrose Knöchelregion und Fuß	T43.0	Vergiftung, tri- u tetrazyklische Antidepressiva
T34.9	Erfrierung m Gewebsnekrose an sonst und nnbez Lok	T43.1	Vergiftung, Monoaminoxidase-hemmende Antidepressiva
T35.0	Oberflächliche Erfrierung m Beteiligung mehrerer Körperreg	T43.2	Vergiftung, sonst u nnbez Antidepressiva



T43.3	Vergift, Antipsychotika u Neuroleptika Phenothiazin-Basis	T50.6	Vergiftung, Antidote u Chelatbildner, aonkl
T43.4	Vergift, Neuroleptika Butyrophenon- u Thioxanthen-Basis	T50.7	Vergiftung, Analeptika u Opioid-Rezeptor-Antagonisten
T43.5	Vergiftung, sonst u nnbez Antipsychotika u Neuroleptika	T50.8	Vergiftung, Diagnostika
T43.6	Vergiftung, Psychostimulanzien m Mißbrauchspotential	T50.9	Vergiftung so u nnbez AM, Drogen u biol akt Substanzen
T43.8	Vergiftung, sonstige psychotrope Substanzen, aonkl	T51.0	Toxische Wirkung, Äthanol
T43.9	Vergiftung, Psychotrope Substanz, nnbez	T51.1	Toxische Wirkung, Methanol
T44.0	Vergiftung, Cholinesterase-Hemmer	T51.2	Toxische Wirkung, 2-Propanol
T44.1	Vergiftung, sonst Parasympathomimetika [Cholinergika]	T51.3	Toxische Wirkung, Fuselöl
T44.2	Vergiftung, Ganglienblocker, aonkl	T51.8	Toxische Wirkung, sonstige Alkohole
T44.3	Vergiftung, sonst Parasymplytika/Spasmolytika, aonkl	T51.9	Toxische Wirkung, Alkohol, nnbez
T44.4	Vergiftung, Vorw Alpha-Rezeptoren-Stimulanzien, aonkl	T52.0	Toxische Wirkung, Erdölprodukte
T44.5	Vergiftung, Vorw Beta-Rezeptoren-Stimulanzien, aonkl	T52.1	Toxische Wirkung, Benzol
T44.6	Vergiftung, Alpha-Rezeptorenblocker, aonkl	T52.2	Toxische Wirkung, Benzol-Homologe
T44.7	Vergiftung, Beta-Rezeptorenblocker, aonkl	T52.3	Toxische Wirkung, Glykole
T44.8	Vergiftung, zentral wirk u adrenerge Neuronenblocker, aonkl	T52.4	Toxische Wirkung, Ketone
T44.9	Vergiftung so u nnbez, prim auf auton Nervensyst wirk AM	T52.8	Toxische Wirkung, sonst organische Lösungsmittel
T45.0	Vergiftung, Antiallergika u Antiemetika	T52.9	Toxische Wirkung, organisches Lösungsmittel, nnbez
T45.1	Vergiftung, Antineoplastika u Immunsuppressiva	T53.0	Toxische Wirkung, Tetrachlorkohlenstoff
T45.2	Vergiftung, Vitamine, aonkl	T53.1	Toxische Wirkung, Chloroform
T45.3	Vergiftung, Enzyme, aonkl	T53.2	Toxische Wirkung, Trichloräthylen
T45.4	Vergiftung, Eisen u dessen Verbindungen	T53.3	Toxische Wirkung, Tetrachloräthylen
T45.5	Vergiftung, Antikoagulanzen	T53.4	Toxische Wirkung, Dichlormethan
T45.6	Vergiftung, Fibrinolytika u Fibrinolyse-Hemmer	T53.5	Toxische Wirkung, Fluorchlorkohlenwasserstoffe [FCKW]
T45.7	Vergift, Antikoagul-Antagonist, Vit K u sonst Koagulanzen	T53.6	Tox Wirk, so halogenierte aliphat Kohlenwasserstoffe
T45.8	Vergift, sonst prim syst u auf Blut wirk Mittel, aonkl	T53.7	Tox Wirk, so halogenierte aromt Kohlenwasserstoffe
T45.9	Vergift, prim systemisch u auf Blut wirk Mittel, nnbez	T53.9	Tox Wirk halogen aliphat/aromat Kohlenwasserstoffe, nnbez
T46.0	Vergift, Herzglykoside u Arzneimittel m ähnlicher Wirkung	T54.0	Toxische Wirkung, Phenol u dessen Homologe
T46.1	Vergiftung, Kalziumantagonisten	T54.1	Toxische Wirkung, sonst ätzende organische Verbindungen
T46.2	Vergiftung, sonst Antiarrhythmika, aonkl	T54.2	Toxisch Wirkung, ätzende Säuren u säureähnliche Subst
T46.3	Vergiftung, Koronardilatoren, aonkl	T54.3	Toxische Wirkung, Ätzalkalien u alkaliähnliche Subst
T46.4	Vergift, Angiotens-KonversEnzym-Hemmer [ACE-Hemmer]	T54.9	Toxische Wirkung, ätzende Substanz, nnbez
T46.5	Vergiftung, sonst Antihypertensiva, aonkl	T55	Toxische Wirkung von Seifen u Detergenzien
T46.6	Vergift, Antihyperlipidämika u Arzneim gg Arteriosklerose	T56.0	Toxische Wirkung, Blei u dessen Verbindungen
T46.7	Vergiftung, periphere Vasodilatoren	T56.1	Toxische Wirkung, Quecksilber u dessen Verbindungen
T46.8	Vergiftung, Antivariakosa, einschl Verödungsmittel	T56.2	Toxische Wirkung, Chrom u dessen Verbindungen
T46.9	Vergift, so u nnbez prim auf Herz-Kreislaufsystem wirk Mittel	T56.3	Toxische Wirkung, Kadmium u dessen Verbindungen
T47.0	Vergiftung, Histamin-H2-Rezeptorenblocker	T56.4	Toxische Wirkung, Kupfer u dessen Verbindungen
T47.1	Vergiftung, sonst Antazida u Magensekretionshemmer	T56.5	Toxische Wirkung, Zink u dessen Verbindungen
T47.2	Vergiftung, stimulierende Laxanzien	T56.6	Toxische Wirkung, Zinn u dssen Verbindungen
T47.3	Vergiftung, salinische u osmotische Laxanzien	T56.7	Toxische Wirkung, Beryllium u dessen Verbindungen
T47.4	Vergiftung, sonstige Laxanzien	T56.8	Toxische Wirkung, sonstige Metalle
T47.5	Vergiftung, Digestiva	T56.9	Toxische Wirkung, Metall, nnbez
T47.6	Vergiftung, Antidiarrhoika	T57.0	Toxische Wirkung, Arsen u dessen Verbindungen
T47.7	Vergiftung, Emetika	T57.1	Toxische Wirkung, Phosphor u dessen Verbindungen
T47.8	Vergift, sonst primär auf Magen-Darmtrakt wirk Mittel	T57.2	Toxische Wirkung, Mangan u dessen Verbindungen
T47.9	Vergift, primär auf Magen-Darmtrakt wirk Arzneim, nnbez	T57.3	Toxische Wirkung, Blausäure
T48.0	Vergift, Oxytozin [Ocytocin] u ähnlich wirk Wehenmittel	T57.8	Toxische Wirkung, sonst nbez anorganische Substanzen
T48.1	Vergiftung, Muskelrelaxanzien [neuromuskuläre Blocker]	T57.9	Toxische Wirkung, Anorganische Substanz, nnbez
T48.2	Vergiftung, so u nnbez, primär auf Muskulatur wirk Mittel	T58	Toxische Wirkung von Kohlenmonoxid
T48.3	Vergiftung, Antitussiva	T59.0	Toxische Wirkung, Stickstoffoxide
T48.4	Vergiftung, Expektoranzien	T59.1	Toxische Wirkung, Schwefeldioxid
T48.5	Vergiftung, Arzneimittel gg ErkältungskH	T59.2	Toxische Wirkung, Formaldehyd
T48.6	Vergiftung, Antiasthmatika, aonkl	T59.3	Toxische Wirkung, Tränengas
T48.7	Vergift, sonst u nnbez primär auf das Atmungssyst wirk Mittel	T59.4	Toxische Wirkung, Chlorgas
T49.0	Vergift Antimykot/Antiinfekt/Antiphlog z lok Anwend, aonkl	T59.5	Toxische Wirkung, Fluorgas u Fluorwasserstoff
T49.1	Vergiftung, Antipruriginosa	T59.6	Toxische Wirkung, Schwefelwasserstoff
T49.2	Vergift, Adstringenzien u Detergenzien zur lokalen Anwend	T59.7	Toxische Wirkung, Kohlendioxid
T49.3	Vergift hauterweich, -pfleg [Demulzenzien] u -schütz Mittel	T59.8	Tox Wirk, sonst nbez Gase, Dämpfe od sonst nbez Rauch
T49.4	Vergift Keratolyt, Keratoplast u so AM u Präp zur Haarbeh	T59.9	Toxische Wirkung, Gase, Dämpfe od Rauch, nnbez
T49.5	Vergiftung, Ophthalmika	T60.0	Tox Wirk, Organophosphat- u Carbamat-Insektizide
T49.6	Vergift, in HNO-Heilkunde angewend Arzneimittel u Präp	T60.1	Toxische Wirkung, Halogenierte Insektizide
T49.7	Vergiftung, Dentalpharmaka b topischer Anwendung	T60.2	Toxische Wirkung, sonstige Insektizide
T49.8	Vergiftung, sonst Mittel zur topischen Anwendung	T60.3	Toxische Wirkung, Herbizide u Fungizide
T49.9	Vergiftung, Mittel zur topischen Anwendung, nnbez	T60.4	Toxische Wirkung, Rodentizide
T50.0	Vergiftung, Mineralokortikoide u deren Antagonisten	T60.8	Toxische Wirkung, sonst Schädlingsbekämpfungsmittel
T50.1	Vergiftung, Schleifendiuretika [High-ceiling-Diuretika]	T60.9	Toxische Wirkung, Schädlingsbekämpfungsmittel, nnbez
T50.2	Vergift, Carboanhydr-Hemm Benzothiadiaz-Deriv and Diuret	T63.0	Toxische Wirkung, Schlangengift
T50.3	Vergift, auf Elektrolyt-, Kalorien- u Wasserhaush wirk Mittel	T63.1	Toxische Wirkung, Gift andr Reptilien
T50.4	Vergiftung, auf Harnsäurestoffwechsel wirkend AM	T63.2	Toxische Wirkung, Skorpiongift
T50.5	Vergiftung, Appetitzügler	T63.3	Toxische Wirkung, Spinnengift

T63.4	Toxische Wirkung, Gift sonstiger Arthropoden	T83.9	Nnbez Komplik d Proth/Implant/Transpl im Urogenitaltrakt
T63.5	Toxische Wirkung d Kontakt m Fischen	T84.0	Mechan Komplikation durch eine Gelenkendoprothese
T63.6	Toxische Wirkung d Kontakt m sonst Meerestieren	T84.1	Mechan Komplik d interne OSyVorricht an ExtrKnochen
T63.8	Toxische Wirkung d Kontakt m sonst giftigen Tieren	T84.2	Mechan Komplik d interne OSyVorricht an so Knochen
T63.9	Toxische Wirkung d Kontakt m nbez giftigen Tier	T84.3	Mechan Komplik d so Knochengeräte/-implant/-transplant
T64	Tox Wirk Aflatoxin u so Mykotoxin in kontamin Lebensm	T84.4	Mechan Komplik d so intern orthopäd Gerät/Impl/Transplant
T65.0	Toxische Wirkung, Zyanide	T84.5	Infektion/entzündl Rkt durch eine Gelenkendoprothese
T65.1	Toxische Wirkung, Strychnin u dessen Salze	T84.6	Infektion/entzündl Rkt durch interne OSyVorricht [jede Lok]
T65.2	Toxische Wirkung, Tabak und Nikotin	T84.7	Infekt/entz Rkt durch so orthopäd Endoproth/Impl/Transplant
T65.3	Tox Wirk, Nitro- u Aminoderivate von Benzol u Homologen	T84.8	So Komplik d orthopäd Endoproth/Implant/Transplantate
T65.4	Toxische Wirkung, Schwefelkohlenstoff	T84.9	Nnbez Komplik durch orthopäd Endoproth/Implant/Transpl
T65.5	Tox Wirk Glyzeroltrinitrat, Sauerstoffsäure Stickst/Ester	T85.0	Mechan Komplik durch ventrikulären, intrakraniellen Shunt
T65.6	Toxische Wirkung, Farben u Farbstoffe, aonkl	T85.1	Mechan Komplik durch implant elektr Stimulator Nervensyst
T65.8	Toxische Wirkung sonstiger nbez Substanzen	T85.2	Mechanische Komplikation durch intraokulare Linse
T65.9	Toxische Wirkung nbez Substanz	T85.3	Mechan Komplik durch so Augenproth/-implantat/-transplant
T67.0	Hitzschlag u Sonnenstich	T85.4	Mechanische Komplik durch Mammaprothese/-implantat
T67.1	Hitzesynkope	T85.5	Mechan Komplik durch gastrointest Proth/Implant/Transplant
T71	Erstickung	T85.6	Mechan Komplik durch so nbez int Proth/Implant/Transplant
T73.1	Schäden d Durst	T85.71	Infekt u entzündl Reakt durch Katheter zur Peritonealdialyse
T75.4	Schäden d elektrischen Strom	T85.72	Infekt/entz Rkt durch int Endoproth/Impl/Transplant Nervensyst
T79.0	Luftembolie (traumatisch)	T85.73	Infektion/entzündl Reaktion durch Mammaproth oder -impl
T79.1	Fettembolie (traumatisch)	T85.78	Infekt/entzündl Reakt durch so interne Proth/Implant/Transpl
T79.6	Traumatische Muskelschämie	T85.81	Sonst Komplik durch interne Proth/Implant/Transplant im NS
T79.7	Traumatisches subkutanes Emphysem	T85.82	Kapsel fibrose Mamma durch Mammaprothese od -implantat
T80.0	Luftembolie nach Infus/Transfus/Injekt zu therap Zwecken	T85.83	Sonstige Komplikationen durch Mammaproth oder -impl
T80.3	AB0-Unverträglichkeitsreaktion	T85.88	Sonst Komplik durch interne Proth/Implant/Transplant, aonkl
T80.4	Rh-Unverträglichkeitsreaktion	T85.9	Nnbez Komplik durch interne Proth/Implant/Transplant
T81.3	Aufreißen Operationswunde, aonkl	T86.10	Akute Funktionsverschlechterung eines Nierentransplantates
T81.5	FK, verseh nach Eingr in Körperhöhl/OPWunde zurückgebl	T86.11	Chron Funktionsverschlechterung eines Nierentransplantates
T81.6	Akut Rkt auf währ Eingriff verseh zurückgebl Fremdsbst	T86.12	Verzögerte Aufnahme der Transplantatfunktion
T82.0	Mechanische Komplik d Herzklappenprothese	T86.19	Sonst u nbez Funkstör, Versagen u Abstoß Nierentranspl
T82.1	Mechanische Komplik d kardiales elektronisches Gerät	T86.2	Versagen und Abstoßung eines Herztransplantates
T82.2	Mechan Komplik d Koronarart-Bypass u Klappentranspl	T86.3	Versagen und Abstoßung eines Herz-Lungen-Transplantates
T82.3	Mechanische Komplik d sonst Gefäßtransplantate	T86.40	Akute Funktionsverschlechterung eines Lebertransplantates
T82.4	Mechanische Komplik d Gefäßkatheter b Dialyse	T86.41	Chron Funktionsverschlechterung eines Lebertransplantates
T82.5	Mechan Komplik d so Geräte/Implantate in Herz u Gefäßen	T86.49	Sonst u nbez Funkstör/Versagen/Abstoßung Lebertranspl
T82.6	Infektion u entzündl Reaktion d Herzklappenprothese	T86.50	Durchblutungsstörung eines Hauttransplantates
T82.7	Infekt/entzündl Rkt d so Gerät/Impl/Transpl in Herz Gefäß	T86.51	Nekrose eines Hauttransplantates
T82.8	So nbez Komplik d Proth/Implant/Transpl in Herz u Gefäßen	T86.52	Verlust eines Hauttransplantates
T82.9	Nnbez Kompl d Proth/Implant/Transpl in Herz u Gefäßen	T86.59	Sonst u nbez Versagen u Abstoßung Hauttransplantat
T83.0	Mechan Komplik d Harnwegskatheter (Verweilkatheter)	T86.81	Versagen u Abstoßung Lungentransplantat
T83.1	Mechan Komplik d so Geräte od Implantate im Hamtrakt	T86.82	Versagen u Abstoßung Pankreastransplantat
T83.2	Mechanische Komplik d Harnorgantransplantat	T86.88	Versagen u Abstoßung, so transplant Organe u Gewebe
T83.4	Mechan Komplik d so Proth/Implant/Transpl im Genitaltrakt	T86.9	Versagen u Abstoßung, nbez transplant Organ u Gewebe
T83.5	Infektion/entzündl Rkt d Proth/Implant/Transpl im Hamtrakt	T88.1	Sonst Komplik nach Impfung [Immunisierung], aonkl
T83.6	Infektion/entzündl Rkt d Proth/Implant/Transpl im GenitTrakt	T88.3	Maligne Hyperthermie d Anästhesie
T83.8	So Komplik d Proth/Implant/Transpl im Urogenitaltrakt	Z90.3	Verlust Teile Magen

**Diagnose P05-2**

A08.0	Enteritis durch Rotaviren	I49.8	Sonstige nbez kardiale Arrhythmien
A08.2	Enteritis durch Adenoviren	J20.5	Akute Bronchitis d Resp-Sync-Vir [RS-V]
A41.9	Sepsis, nbez	J20.8	Akute Bronchitis d sonstige nbez Erreger
A49.1	Streptokokkeninfektion nbez Lok	J22	Akute Infektion untere Atemwege, nbez
B09	Nnbez Virusinf, durch Haut-/Schleimhautläsion gekennz	J31.0	Chronische Rhinitis
B99	Sonstige und nicht näher bezeichnete Infektionskrankheiten	J40	Bronchitis, nicht als akut oder chronisch bezeichnet
E56.8	Mangel an sonstigen Vitaminen	J93.0	Spontaner Spannungspneumothorax
E71.3	Störungen FettsäureSW	K52.30	Pancolitis indeterminata
E86	Volumenmangel	K52.31	Linksseitige Colitis indeterminata
E87.2	Azidose	K52.32	Colitis indeterminata Rektosigmoid
E88.2	Lipomatose, aonkl	K52.38	Sonstige Colitis indeterminata
F44.4	Dissoziative Bewegungsstörungen	K52.8	Sonst nbez nichtinfekt Gastroenteritis u Kolitis
G54.0	Läsionen Plexus brachialis	K60.2	Analfissur, nbez
G93.0	Hirnzysten	L01.1	Sekundäre Impetiginisation and Dermatosen
H05.0	Akute Entzündung Orbita	L02.2	Hautabszeß, Furunkel u Karbunkel, Rumpf
H10.4	Chronische Konjunktivitis	L08.0	Pyodermie
I35.0	Aortenklappenstenose	L91.8	Sonstige hypertrophe HautKH
I42.1	Hypertrophische obstruktive Kardiomyopathie	P01.5	Schädigung Fetus/Neugeb b Mehrlingsschwangerschaft
I49.1	Vorhofextrasystolie	P01.6	Schädigung Fetus/Neugeb d Tod der Mutter
I49.3	Ventrikuläre Extrasystolie	P02.4	Schädigung Fetus/Neugeb d Nabelschnurvorfal

P02.7	Schädigung Fetus/Neugeb d Chorioamnionitis	Q35.5	Spalte harter u weicher Gaumen
P04.1	Schädigung Fetus/Neugeb d sonst Medikation b Mutter	Q35.7	Uvulaspalte
P04.4	Schädigung Fet/Ngb d Einn abh-erz AM/Drogen d Mutter	Q35.9	Gaumenspalte, nnbez
P07.2	Neugeborenes m extremer Unreife	Q36.0	Lippenspalte, beidseitig
P21.0	Schwere Asphyxie unter Geburt	Q36.1	Lippenspalte, median
P28.3	Primäre Schlafapnoe b Neugeborenen	Q36.9	Lippenspalte, einseitig
P28.4	Sonstige Apnoe b Neugeborenen	Q38.6	Sonstige angeborene Fehlbildungen Mund
P29.1	Herzrhythmusstörung b Neugeborenen	Q39.5	Angeborene Dilatation Ösophagus
P38	Omphalitis b Neugeborenen m od oh leichte Blutg	Q39.6	Ösophagusdivertikel (angeboren)
P39.0	Infektiöse Mastitis b Neugeborenen	Q39.8	Sonst angeborene Fehlbildung Ösophagus
P39.3	Harnwegsinfektion b Neugeborenen	Q40.1	Angeborene Hiatushernie
P39.4	Hautinfektion b Neugeborenen	Q43.40	Duplikatur Dünndarm
P52.4	Intrazerebrale (nichttraumat) Blutung Fetus/Neugeb	Q43.41	Duplikatur Kolon
P55.0	Rh-Isoimmunisierung b Feten u Neugeborenen	Q43.42	Duplikatur Rektum
P55.1	AB0-Isoimmunisierung b Feten u Neugeborenen	Q43.49	Duplikatur Darm, nnbez
P55.8	Sonst hämolytische KH b Feten u Neugeborenen	Q43.5	Ektopia ani
P59.0	Neugeborenenikterus in Verbindung m vorzeitiger Geburt	Q43.6	Angeborene Fistel Rektum u Anus
P59.8	Neugeborenenikterus d sonst nbez Ursachen	Q43.7	Kloakenpersistenz
P71.1	Sonstige Hypokalzämie b Neugeborenen	Q43.8	Sonst nbez angeborene Fehlbildungen Darm
P74.0	Metabolische Spätazidose b Neugeborenen	Q43.9	Angeborene Fehlbildung Darm, nnbez
P76.0	Mekoniumpfropf-Syndrom	Q61.0	Angeborene solitäre Nierenzyste
P78.3	Nichtinfektiöse Diarrhoe b Neugeborenen	Q61.2	Polyzyst Niere, autosom-dom
Q10.0	Angeborene Ptose	Q61.3	Polyzystische Niere, nnbez
Q10.1	Angeborenes Ektropium	Q61.4	Nierendysplasie
Q10.2	Angeborenes Entropium	Q61.5	Medulläre Zystenniere
Q10.3	Sonst angeborene Fehlbildung Augenlid	Q61.8	Sonstige zystische Nierenkrankheiten
Q10.6	Sonst angeborene Fehlbildung Tränenapparat	Q61.9	Zystische Nierenkrankheit, nnbez
Q10.7	Angeborene Fehlbildung Orbita	Q62.0	Angeborene Hydronephrose
Q11.0	Zystenauge [cystic eyeball]	Q62.1	Atresie und (angeborene) Stenose Ureter
Q11.1	Sonstiger Anophthalmus	Q62.2	Angeborener Megaureter
Q11.2	Mikrophthalmus	Q62.3	Sonst (angeb) obstruktive Defekte Nierenbecken u Ureter
Q11.3	Makrophthalmus	Q64.4	Fehlbildung Urachus
Q12.0	Cataracta congenita	Q64.5	Angeborenes Fehlen Harnblase u Urethra
Q12.1	Angeborene Linsenverlagerung	Q64.6	Angeborenes Divertikel Harnblase
Q12.2	Linsenkolobom	Q64.7	Sonst angeborene Fehlbildung Harnblase u Urethra
Q12.3	Angeborene Aphakie	Q65.0	Angeborene Luxation Hüftgelenk, einseitig
Q12.4	Sphärophakie	Q65.1	Angeborene Luxation Hüftgelenk, beidseitig
Q12.8	Sonstige angeborene Fehlbildungen Linse	Q65.2	Angeborene Luxation Hüftgelenk, nnbez
Q12.9	Angeborene Fehlbildung Linse, nnbez	Q67.0	Gesichtsasymmetrie
Q13.0	Iriskolobom	Q67.5	Angeborene Deformitäten Wirbelsäule
Q13.1	Fehlen Iris (angeboren)	Q68.2	Angeborene Deformität Knie
Q13.2	Sonstige angeborene Fehlbildungen Iris	Q71.0	Angeborenes vollständiges Fehlen obere Extremität(en)
Q13.3	Angeborene Hornhauttrübung	Q71.1	Angeb Fehlen Ober- u Unterarm b vorhandener Hand
Q13.4	Sonstige angeborene Fehlbildungen Kornea	Q71.2	Angeborenes Fehlen Unterarm u Hand
Q13.5	Blaue Sklera	Q71.3	Angeborenes Fehlen Hand od ein/mehr Finger
Q13.8	Sonst angeborene Fehlbildung vord Augenabschnitt	Q71.4	Longitudinaler Reduktionsdefekt Radius
Q14.0	Angeborene Fehlbildung Glaskörper	Q71.5	Longitudinaler Reduktionsdefekt Ulna
Q14.1	Angeborene Fehlbildung Retina	Q71.6	Spalthand
Q14.2	Angeborene Fehlbildung Papille	Q71.9	Reduktionsdefekt obere Extremität, nnbez
Q14.3	Angeborene Fehlbildung Chorioidea	Q72.0	Angeborenes vollständiges Fehlen unt Extremität(en)
Q14.8	Sonst angeborene Fehlbildung hint Augenabschnitt	Q72.1	Angeb Fehlen Ober- u Unterschenkel b vorhandenem Fuß
Q15.8	Sonst nbez angeborene Fehlbildungen Auge	Q72.2	Angeborenes Fehlen Unterschenkel u Fuß
Q16.0	Angeborenes Fehlen Ohrmuschel	Q72.3	Angeborenes Fehlen Fuß od ein/mehr Zehen
Q16.1	Angeb Fehlen, Atresie u Striktur (äußeren) Gehörgang	Q72.4	Longitudinaler Reduktionsdefekt Femur
Q16.2	Fehlen Tuba auditiva (angeboren)	Q72.5	Longitudinaler Reduktionsdefekt Tibia
Q16.3	Angeborene Fehlbildung Gehörknöchelchen	Q72.6	Longitudinaler Reduktionsdefekt Fibula
Q16.4	Sonst angeborene Fehlbildung Mittelohr	Q72.7	Spaltfuß
Q16.5	Angeborene Fehlbildung Innenohr	Q72.8	Sonstige Reduktionsdefekte untere Extremität(en)
Q16.9	Angeb Fehlbild Ohr als Urs Beeinträcht Hörvermögen, nnbez	Q76.3	Angeborene Skoliose d angeborene Knochenfehlbildung
Q17.0	Akzessorische Ohrmuschel	Q76.4	Sonst angeborene Fehlbildung WS oh Skoliose
Q17.3	Sonstiges fehlgebildetes Ohr	Q82.0	Hereditäres Lymphödem
Q18.0	Branchiogene(r) Sinus, Fistel u Zyste	Q89.0	Angeborene Fehlbildungen Milz
Q28.80	Sonstiges angeborenes Aneurysma	Q89.3	Situs inversus
Q28.81	Sonstige angeborene Fistel des Kreislaufsystems	Q96.0	Karyotyp 45,X
Q28.88	Sonst näher bez angeborene Fehlbildungen d Kreislaufsystems	Q96.1	Karyotyp 46,X iso (Xq)
Q33.1	Akzessorischer Lungenlappen	Q96.2	Karyotyp 46,X m Gonosomenanom, ausgenomm iso (Xq)
Q33.5	Ektopisches Gewebe in Lunge (angeboren)	Q96.3	Mosaik, 45,X/46,XX oder 45,X/46,XY
Q33.8	Sonstige angeborene Fehlbildungen Lunge	Q96.4	Mosaik, 45,X/sonstige Zelllinie(n) mit Gonosomenomalie
Q35.1	Spalte harter Gaumen	Q96.8	Sonstige Varianten Turner-Syndrom
Q35.3	Spalte weicher Gaumen	Q96.9	Turner-Syndrom, nnbez

Q97.0	Karyotyp 47,XXX	S72.3	Fraktur Femurschaft
Q97.1	Weiblicher Phänotyp m mehr als drei X-Chromosomen	T21.24	Verbrennung Grad 2a des Rumpfes: Rücken [jeder Teil]
Q97.2	Mosaik, Zelllinien m unterschiedl Anzahl X-Chromosomen	T21.64	Verätzung Grad 2a des Rumpfes: Rücken [jeder Teil]
Q97.3	Weiblicher Phänotyp m Karyotyp 46,XY	T21.84	Verbrennung Grad 2b des Rumpfes: Rücken [jeder Teil]
Q97.8	Sonst nbez Anomalien Gonosomen b weiblichem Phänotyp	T21.94	Verätzung Grad 2b des Rumpfes: Rücken [jeder Teil]
Q97.9	Anomalie Gonosomen b weiblichem Phänotyp, nnbez	U55.10	Erfolgte Registr HerzTx: oh DringlichkSt U oder HU
Q98.0	Klinefelter-Syndrom, Karyotyp 47,XXY	U55.11	Erfolgte Registr HerzTx: DringlichkSt U
Q98.1	Klinefelter-Synd, männl Phänotyp m > 2 X-Chromosomen	U55.12	Erfolgte Registr HerzTx: DringlichkSt HU
Q98.2	Klinefelter-Synd, männlicher Phänotyp m Karyotyp 46,XX	U55.20	Erfolgt Registr LungenTx: Oh DringlichkSt U oder HU
Q98.3	Sonst männlicher Phänotyp m Karyotyp 46,XX	U55.21	Erfolgte Registr LungenTx: DringlichkSt U
Q98.4	Klinefelter-Syndrom, nnbez	U55.22	Erfolgte Registr LungenTx: DringlichkSt HU
Q98.5	Karyotyp 47,YYY	U55.30	Erfolgte Registr Herz-Lungen-Tx: Ohne DringlichkSt U od HU
Q98.6	Männl Phänotyp m Struktur-anomalie Gonosomen	U55.31	Erfolgte Registr Herz-Lungen-Tx: Mit DringlichkSt U
Q98.7	Männlicher Phänotyp m Gonosomen-Mosaik	U55.32	Erfolgte Registr Herz-Lungen-Tx: Mit DringlichkSt HU
Q98.8	Sonst nbez Anomalien Gonosomen männl Phänotyp	Z03.0	Beobachtung b Verdacht auf Tuberkulose
Q98.9	Anomalie Gonosomen männl Phänotyp, nnbez	Z20.1	Kontakt m u Exposition ggü Tuberkulose
Q99.8	Sonstige nbez Chromosomenanomalien	Z75.60	Erf Registr z Organtranspl oh Dringlkstufe HU: Niere
R06.80	Akut lebensbedr Ereignis i SäuglAlter	Z75.64	Erf Registr z Organtranspl oh Dringlkstufe HU: NierePank
R09.2	Atemstillstand	Z75.65	Erf Registr z Organtranspl oh Dringlkstufe HU: Pankreas
R49.0	Dysphonie	Z75.66	Erf Registr z Organtranspl oh Dringlkstufe HU: Dünndarm
R57.2	Septischer Schock	Z75.67	Erf Registr z Organtranspl oh Dringlkstufe HU: Leber
R62.8	So Ausbleiben erwartete physiolog Entwicklung	Z75.68	Erf Registr z Organtranspl oh Dringlkstufe HU: Sonst Org
R65.0	Syst inflam Response-Synd [SIRS] infek o Organkomp	Z75.69	Erf Registr z Organtranspl oh Dringlkstufe HU: nnbez Organ
R65.1	Syst inflam Response-Synd [SIRS] infek m Organkomp	Z75.70	Erf Registr z Organtranspl m Dringlkstufe HU: Niere
R65.2	Syst inflam Response-Synd [SIRS] ni-infekt o Organkomp	Z75.74	Erf Registr z Organtranspl m Dringlkstufe HU: NierePank
R65.3	Syst inflam Response-Synd [SIRS] ni-infekt m Organkomp	Z75.75	Erf Registr z Organtranspl m Dringlkstufe HU: Pankreas
R65.9	System inflamm Response-Synd [SIRS], nnbez	Z75.76	Erf Registr z Organtranspl m Dringlkstufe HU: Dünndarm
R94.0	Abnorme Ergebnisse Fkprüfungen ZNS	Z75.77	Erf Registr z Organtranspl m Dringlkstufe HU: Leber
R95.0	Plötzlicher Kindstod mit Angabe einer Obduktion	Z75.78	Erf Registr z Organtranspl m Dringlkstufe HU: Sonst Org
R95.9	Plötzlicher Kindstod ohne Angabe einer Obduktion	Z75.79	Erf Registr z Organtranspl m Dringlkstufe HU: nnbez Organ
S00.81	Oberfl Verletzung sonst Teile Kopf, Schürfwunde	Z76.1	GesundhÜberwach u Betr Findelkind

**Diagnose P05-3**

Z38.3	Zwilling, Geburt im Krankenhaus	Z38.6	Anderer Mehrling, Geburt im Krankenhaus
Z38.4	Zwilling, Geburt außerhalb Krankenhaus	Z38.7	Anderer Mehrling, Geburt außerhalb Krankenhaus
Z38.5	Zwilling, Geburtsort nnbez	Z38.8	Anderer Mehrling, Geburtsort nnbez

**Prozedur P05-4**

25.92↔	Linguale Frenulektomie	53.12↔	Beidseitige Operation von indirekten Inguinalhernien
53.00↔	Einseitige Operation einer Inguinalhernie, n.n.bez.	53.13↔	Beidseitige Operation von Inguinalhernien, einer direkten und einer indirekten
53.01↔	Einseitige Operation einer direkten Inguinalhernie	53.14↔	Beidseitige Operation von direkten Inguinalhernien mit Transplantat oder Prothese
53.02↔	Einseitige Operation einer indirekten Inguinalhernie	53.15↔	Beidseitige Operation von indirekten Inguinalhernien mit Transplantat oder Prothese
53.03↔	Einseitige Operation einer direkten Inguinalhernie mit Transplantat oder Prothese	53.16↔	Beidseitige Operation von Inguinalhernien, einer direkten und einer indirekten mit Transplantat oder Prothese
53.04↔	Operation einer indirekten Inguinalhernie mit Transplantat oder Prothese	53.17↔	Beidseitige Operation von Inguinalhernien mit Transplantat oder Prothese, n.n.bez.
53.05↔	Operation einer Inguinalhernie mit Transplantat oder Prothese, n.n.bez.	64.0↔	Zirkumzision
53.10↔	Beidseitige Operation von Inguinalhernien, n.n.bez.		
53.11↔	Beidseitige Operation von direkten Inguinalhernien		

**Prozedur P05-5**

93.90.00‡↔	Kontinuierliche positive Druckbeatmung, (NIV non-invasiv ventilation), n.n.bez.	93.90.22‡↔	Kontrolle oder Optimierung einer früher eingestellten BiPAP Therapie
93.90.09‡↔	Kontinuierliche positive Druckbeatmung, (NIV non-invasiv ventilation), sonstige	93.90.29‡↔	BiPAP, sonstige
93.90.10‡↔	CPAP, n.n.bez.	96.a1.00‡↔	Mechanische Beatmung und Atemunterstützung Neugeborener und Säuglinge, n.n.bez.
93.90.11‡↔	CPAP Ersteinstellung	96.a1.12‡↔	Mechanische Beatmung mit kontinuierlichem positivem Atemwegsdruck und Atemwegsunterstützung bei Neugeborenen und Säuglingen
93.90.12‡↔	Kontrolle oder Optimierung einer früher eingestellten CPAP Therapie	96.a1.99‡↔	Mechanische Beatmung und Atemunterstützung Neugeborener und Säuglinge, sonstige
93.90.19‡↔	CPAP, sonstige		
93.90.20‡↔	BiPAP, n.n.bez.		
93.90.21‡↔	BiPAP Ersteinstellung		

**Prozedur P05-6**

00.11†↔	Infusion von Drotrecogin alfa (aktiviert)	99.05.11†↔	Transfusion von Thrombozytenkonzentrat, 91 bis 96 Konzentrate
00.17†↔	Infusion einer vasopressorischen Substanz	99.05.1m†	Transfusion von Thrombozytenkonzentrat, 97 bis 102 Konzentrate
96.35†↔	Gastrische Gavage	↔	Konzentrate
96.6†↔	Enterale Infusion konzentrierter Nährstoffe	99.05.1n†↔	Transfusion von Thrombozytenkonzentrat, 103 bis 108 Konzentrate
99.01†↔	Austauschtransfusion	99.05.1o†↔	Transfusion von Thrombozytenkonzentrat, 109 bis 114 Konzentrate
99.04.00†↔	Transfusion von Erythrozytenkonzentrat, n.n.bez.	99.05.1p†↔	Transfusion von Thrombozytenkonzentrat, 115 bis 120 Konzentrate
99.04.10†↔	Transfusion von Erythrozytenkonzentrat, 1 TE bis 5 TE	99.05.1q†↔	Transfusion von Thrombozytenkonzentrat, 121 bis 126 Konzentrate
99.04.11†↔	Transfusion von Erythrozytenkonzentrat, 6 TE bis 10 TE	99.05.1r†↔	Transfusion von Thrombozytenkonzentrat, 127 Konzentrate und mehr
99.04.12†↔	Transfusion von Erythrozytenkonzentrat, 11 TE bis 15 TE	99.05.20†↔	Transfusion von patientenbezogenen Thrombozytenkonzentraten, n.n.bez.
99.04.14†↔	Transfusion von Erythrozytenkonzentrat, 16 TE bis 20 TE	99.05.21†↔	Transfusion von patientenbezogenen Thrombozytenkonzentraten, 1 bis 3 Konzentrate
99.04.15†↔	Transfusion von Erythrozytenkonzentrat, 21 TE bis 30 TE	99.05.22†↔	Transfusion von patientenbezogenen Thrombozytenkonzentraten, 4 bis 5 Konzentrate
99.04.16†↔	Transfusion von Erythrozytenkonzentrat, 31 TE bis 40 TE	99.05.23†↔	Transfusion von patientenbezogenen Thrombozytenkonzentraten, 6 bis 8 Konzentrate
99.04.17†↔	Transfusion von Erythrozytenkonzentrat, 41 TE bis 50 TE	99.05.24†↔	Transfusion von patientenbezogenen Thrombozytenkonzentraten, 9 bis 12 Konzentrate
99.04.18†↔	Transfusion von Erythrozytenkonzentrat, 51 TE bis 60 TE	99.05.25†↔	Transfusion von patientenbezogenen Thrombozytenkonzentraten, 13 bis 15 Konzentrate
99.04.19†↔	Transfusion von Erythrozytenkonzentrat, 61 TE bis 70 TE	99.05.26†↔	Transfusion von patientenbezogenen Thrombozytenkonzentraten, 16 bis 18 Konzentrate
99.04.1a†↔	Transfusion von Erythrozytenkonzentrat, 71 TE bis 80 TE	99.05.27†↔	Transfusion von patientenbezogenen Thrombozytenkonzentraten, 19 bis 21 Konzentrate
99.04.1b†↔	Transfusion von Erythrozytenkonzentrat, 81 TE bis 90 TE	99.05.28†↔	Transfusion von patientenbezogenen Thrombozytenkonzentraten, 22 bis 24 Konzentrate
99.04.1c†↔	Transfusion von Erythrozytenkonzentrat, 91 TE bis 100 TE	99.05.29†↔	Transfusion von patientenbezogenen Thrombozytenkonzentraten, 25 bis 27 Konzentrate
99.04.1d†↔	Transfusion von Erythrozytenkonzentrat, 101 TE bis 115 TE	99.05.2a†↔	Transfusion von patientenbezogenen Thrombozytenkonzentraten, 28 bis 30 Konzentrate
99.04.1e†↔	Transfusion von Erythrozytenkonzentrat, 116 TE bis 130 TE	99.05.2b†↔	Transfusion von patientenbezogenen Thrombozytenkonzentraten, 31 bis 33 Konzentrate
99.04.1f†↔	Transfusion von Erythrozytenkonzentrat, 131 TE bis 145 TE	99.05.2c†↔	Transfusion von patientenbezogenen Thrombozytenkonzentraten, 34 bis 36 Konzentrate
99.04.1g†↔	Transfusion von Erythrozytenkonzentrat, 146 TE bis 160 TE	99.05.2d†↔	Transfusion von patientenbezogenen Thrombozytenkonzentraten, 37 bis 39 Konzentrate
99.04.1h†↔	Transfusion von Erythrozytenkonzentrat, 161 TE bis 175 TE	99.05.2e†↔	Transfusion von patientenbezogenen Thrombozytenkonzentraten, 40 bis 42 Konzentrate
99.04.1i†↔	Transfusion von Erythrozytenkonzentrat, 176 TE bis 190 TE	99.05.2f†↔	Transfusion von patientenbezogenen Thrombozytenkonzentraten, 43 bis 45 Konzentrate
99.04.1j†↔	Transfusion von Erythrozytenkonzentrat, 191 TE bis 205 TE	99.05.2g†↔	Transfusion von patientenbezogenen Thrombozytenkonzentraten, 46 bis 48 Konzentrate
99.04.1k†↔	Transfusion von Erythrozytenkonzentrat, 206 TE bis 220 TE	99.05.2h†↔	Transfusion von patientenbezogenen Thrombozytenkonzentraten, 49 bis 51 Konzentrate
99.04.1l†↔	Transfusion von Erythrozytenkonzentrat, 221 TE bis 235 TE	99.05.2i†↔	Transfusion von patientenbezogenen Thrombozytenkonzentraten, 52 bis 54 Konzentrate
99.04.1m†	Transfusion von Erythrozytenkonzentrat, 236 TE bis 250 TE	↔	Konzentrate
↔		99.05.2j†↔	Transfusion von patientenbezogenen Thrombozytenkonzentraten, 55 bis 57 Konzentrate
99.04.1n†↔	Transfusion von Erythrozytenkonzentrat, 251 TE bis 265 TE	99.05.2k†↔	Transfusion von patientenbezogenen Thrombozytenkonzentraten, 58 bis 60 Konzentrate
99.04.1o†↔	Transfusion von Erythrozytenkonzentrat, 266 TE bis 280 TE	99.05.2l†↔	Transfusion von patientenbezogenen Thrombozytenkonzentraten, 61 bis 63 Konzentrate
99.04.1p†↔	Transfusion von Erythrozytenkonzentrat, 281 TE und mehr	99.05.2m†	Transfusion von patientenbezogenen Thrombozytenkonzentraten, 64 bis 66 Konzentrate
99.04.99†↔	Transfusion von Erythrozytenkonzentrat, sonstige	↔	Konzentrate
99.05.11†↔	Transfusion von Thrombozytenkonzentrat, 4 bis 5 Konzentrate	99.05.2n†↔	Transfusion von patientenbezogenen Thrombozytenkonzentraten, 67 bis 69 Konzentrate
99.05.12†↔	Transfusion von Thrombozytenkonzentrat, 6 bis 8 Konzentrate	99.05.2o†↔	Transfusion von patientenbezogenen Thrombozytenkonzentraten, 70 Konzentrate und mehr
99.05.13†↔	Transfusion von Thrombozytenkonzentrat, 9 bis 12 Konzentrate	99.05.30†↔	Transfusion von Apherese-Thrombozytenkonzentrat, 1 Konzentrat
99.05.14†↔	Transfusion von Thrombozytenkonzentrat, 13 bis 15 Konzentrate	99.05.32†↔	Transfusion von Apherese-Thrombozytenkonzentrat, 2 Konzentrate
99.05.16†↔	Transfusion von Thrombozytenkonzentrat, 16 bis 18 Konzentrate	99.05.33†↔	Transfusion von Apherese-Thrombozytenkonzentrat, 3 Konzentrate
99.05.17†↔	Transfusion von Thrombozytenkonzentrat, 19 bis 21 Konzentrate		
99.05.18†↔	Transfusion von Thrombozytenkonzentrat, 22 bis 24 Konzentrate		
99.05.19†↔	Transfusion von Thrombozytenkonzentrat, 25 bis 27 Konzentrate		
99.05.1a†↔	Transfusion von Thrombozytenkonzentrat, 28 bis 30 Konzentrate		
99.05.1b†↔	Transfusion von Thrombozytenkonzentrat, 31 bis 36 Konzentrate		
99.05.1c†↔	Transfusion von Thrombozytenkonzentrat, 37 bis 42 Konzentrate		
99.05.1d†↔	Transfusion von Thrombozytenkonzentrat, 43 bis 48 Konzentrate		
99.05.1e†↔	Transfusion von Thrombozytenkonzentrat, 49 bis 54 Konzentrate		
99.05.1f†↔	Transfusion von Thrombozytenkonzentrat, 55 bis 60 Konzentrate		
99.05.1g†↔	Transfusion von Thrombozytenkonzentrat, 61 bis 66 Konzentrate		
99.05.1h†↔	Transfusion von Thrombozytenkonzentrat, 67 bis 72 Konzentrate		
99.05.1i†↔	Transfusion von Thrombozytenkonzentrat, 73 bis 78 Konzentrate		
99.05.1j†↔	Transfusion von Thrombozytenkonzentrat, 79 bis 84 Konzentrate		
99.05.1k†↔	Transfusion von Thrombozytenkonzentrat, 85 bis 90 Konzentrate		

99.05.34†↔	Transfusion von Apherese-Thrombozytenkonzentrat, 4 Konzentrate	99.05.3n†↔	Transfusion von Apherese-Thrombozytenkonzentrat, 95 bis 100 Konzentrate
99.05.35†↔	Transfusion von Apherese-Thrombozytenkonzentrat, 5 Konzentrate	99.05.3o†↔	Transfusion von Apherese-Thrombozytenkonzentrat, 101 bis 106 Konzentrate
99.05.36†↔	Transfusion von Apherese-Thrombozytenkonzentrat, 6 bis 8 Konzentrate	99.05.3p†↔	Transfusion von Apherese-Thrombozytenkonzentrat, 107 bis 112 Konzentrate
99.05.37†↔	Transfusion von Apherese-Thrombozytenkonzentrat, 9 bis 12 Konzentrate	99.05.3q†↔	Transfusion von Apherese-Thrombozytenkonzentrat, 113 bis 118 Konzentrate
99.05.38†↔	Transfusion von Apherese-Thrombozytenkonzentrat, 13 bis 15 Konzentrate	99.05.3r†↔	Transfusion von Apherese-Thrombozytenkonzentrat, 119 Konzentrate und mehr
99.05.39†↔	Transfusion von Apherese-Thrombozytenkonzentrat, 16 bis 18 Konzentrate	99.07.00†↔	Transfusion von anderem Serum, n.n.bez.
99.05.3a†↔	Transfusion von Apherese-Thrombozytenkonzentrat, 19 bis 21 Konzentrate	99.07.10†↔	Transfusion von Plasma, 1 TE bis 5 TE
99.05.3b†↔	Transfusion von Apherese-Thrombozytenkonzentrat, 22 bis 24 Konzentrate	99.07.12†↔	Transfusion von Plasma, 6 TE bis 10 TE
99.05.3c†↔	Transfusion von Apherese-Thrombozytenkonzentrat, 25 bis 27 Konzentrate	99.07.13†↔	Transfusion von Plasma, 11 TE bis 15 TE
99.05.3d†↔	Transfusion von Apherese-Thrombozytenkonzentrat, 28 bis 30 Konzentrate	99.07.14†↔	Transfusion von Plasma, 16 TE bis 20 TE
99.05.3e†↔	Transfusion von Apherese-Thrombozytenkonzentrat, 31 bis 36 Konzentrate	99.07.15†↔	Transfusion von Plasma, 21 TE bis 30 TE
99.05.3f†↔	Transfusion von Apherese-Thrombozytenkonzentrat, 37 bis 42 Konzentrate	99.07.19†↔	Transfusion von Plasma, 31 TE und mehr
99.05.3g†↔	Transfusion von Apherese-Thrombozytenkonzentrat, 43 bis 48 Konzentrate	99.07.99†↔	Transfusion von anderem Serum, sonstige
99.05.3h†↔	Transfusion von Apherese-Thrombozytenkonzentrat, 49 bis 54 Konzentrate	99.08†↔	Transfusion von Blutexpander
99.05.3i†↔	Transfusion von Apherese-Thrombozytenkonzentrat, 55 bis 60 Konzentrate	99.09.00†↔	Transfusion von Spenderlymphozyten
99.05.3j†↔	Transfusion von Apherese-Thrombozytenkonzentrat, 61 bis 66 Konzentrate	99.09.10†↔	Transfusion von Granulozyten, 1 - 5 Konzentrate
99.05.3k†↔	Transfusion von Apherese-Thrombozytenkonzentrat, 67 bis 82 Konzentrate	99.09.12†↔	Transfusion von Granulozyten, 6 bis 10 Konzentrate
99.05.3l†↔	Transfusion von Apherese-Thrombozytenkonzentrat, 83 bis 88 Konzentrate	99.09.13†↔	Transfusion von Granulozyten, 11 bis 15 Konzentrate
99.05.3m†↔	Transfusion von Apherese-Thrombozytenkonzentrat, 89 bis 94 Konzentrate	99.09.14†↔	Transfusion von Granulozyten, 16 bis 20 Konzentrate
		99.09.15†↔	Transfusion von Granulozyten, 21 Konzentrate und mehr
		99.09.20†↔	Transfusion von Spenderlymphozyten, Fremdbezug
		99.09.21†↔	Transfusion von Lymphozyten, 1 bis 5 Konzentrate
		99.09.22†↔	Transfusion von Lymphozyten, 6 Konzentrate und mehr
		99.09.30†↔	Transfusion von Leukozyten nach Ex-vivo-Kultur
		99.15†↔	Parenterale Infusion konzentrierter Nährlösungen
		99.18†↔	Injektion oder Infusion von Elektrolyten
		99.1a†↔	Injektion, Infusion oder orale Gabe von Betablocker zur Therapie des infantilen Hämangioms beim Neugeborenen und Säugling
		99.83†↔	Sonstige Phototherapie

**Prozedur P05-7**

99.81.20†↔ Systemische Hypothermie

**ADRG P60****Neugeborenes, verstorben oder verlegt < 5 Tage nach Aufnahme ohne signifikante OR-Prozedur, ohne Beatmung > 95 Stunden**

Verweildauer < 5 Tage und Entlassungsgrund ist (Wegverlegt (in ein anderes Spital) (06) oder Verstorben (07)) und nur OR-Prozeduren aus Tabelle P60-1 und Dauer der maschinellen Beatmung < 96 Stunden

**DRG P60A****Neugeborenes, verstorben, ein Belegungstag, ohne bestimmte Prozedur und nicht zuverlegt**

(Entlassungsgrund ist gleich Verstorben (07) oder Dauer der maschinellen Beatmung > 24 Stunden) und Entlassungsgrund ist gleich Verstorben (07) und Verweildauer ist gleich 1 Tag und Aufnahmegrund ist gleich Nicht zuverlegt (01) und Prozedur nicht in Tabelle P60-2

**DRG P60B****Neugeborenes, verstorben oder verlegt < 5 Tage nach Aufnahme ohne signifikante OR-Prozedur, oder mit Beatmung > 24 und < 96 Stunden**

Entlassungsgrund ist gleich Verstorben (07) oder Dauer der maschinellen Beatmung > 24 Stunden

**DRG P60C****Neugeborenes, verlegt < 5 Tage nach Aufnahme ohne signifikante OR-Prozedur, ohne Beatmung > 24 Stunden****Prozedur P60-1**

25.92↔	Linguale Frenulektomie	53.03↔	Einseitige Operation einer direkten Inguinalhernie mit Transplantat oder Prothese
53.00↔	Einseitige Operation einer Inguinalhernie, n.n.bez.	53.04↔	Operation einer indirekten Inguinalhernie mit Transplantat oder Prothese
53.01↔	Einseitige Operation einer direkten Inguinalhernie		
53.02↔	Einseitige Operation einer indirekten Inguinalhernie		

53.05↔	Operation einer Inguinalhernie mit Transplantat oder Prothese, n.n.bez.	53.15↔	Beidseitige Operation von indirekten Inguinalhernien mit Transplantat oder Prothese
53.10↔	Beidseitige Operation von Inguinalhernien, n.n.bez.	53.16↔	Beidseitige Operation von Inguinalhernien, einer direkten und einer indirekten mit Transplantat oder Prothese
53.11↔	Beidseitige Operation von direkten Inguinalhernien	53.17↔	Beidseitige Operation von Inguinalhernien mit Transplantat oder Prothese, n.n.bez.
53.12↔	Beidseitige Operation von indirekten Inguinalhernien	64.0↔	Zirkumzision
53.13↔	Beidseitige Operation von Inguinalhernien, einer direkten und einer indirekten		
53.14↔	Beidseitige Operation von direkten Inguinalhernien mit Transplantat oder Prothese		

## Prozedur P60-2

00.10‡↔	Implantation einer chemotherapeutischen Substanz	00.92.11‡↔	Transplantat von unverwandtem Spender, nicht AB0-kompatibel
00.11‡↔	Infusion von Drotrecogin alfa (aktiviert)	00.93.21‡↔	Transplantat von einer Leiche, nicht AB0-kompatibel
00.17‡↔	Infusion einer vasopressorischen Substanz	00.94.31‡↔	Intraoperatives neurophysiologisches Monitoring, mehr als 4 bis 8 Stunden
00.21‡↔	Intravaskuläre Bildgebung von extrakraniellen Hirngefässen	00.94.32‡↔	Intraoperatives neurophysiologisches Monitoring, mehr als 8 bis 12 Stunden
00.22‡↔	Intravaskuläre Bildgebung von intrathorakalen Gefässen	00.94.39‡↔	Intraoperatives neurophysiologisches Monitoring, mehr Stunden
00.23‡↔	Intravaskuläre Bildgebung von peripheren Gefässen	00.99.30‡↔	Lasertechnik
00.25‡↔	Intravaskuläre Bildgebung der Nierengefässe	00.99.80‡↔	Hybridtherapie
00.28‡↔	Intravaskuläre Bildgebung, sonstige bezeichnete Gefässe	01.10‡↔	Monitoring des intrakraniellen Drucks
00.29‡↔	Intravaskuläre Bildgebung, nicht näher bezeichnete Gefässe	01.11.00↔	Geschlossene [perkutane] [Nadel-] Biopsie an den Hirnhäuten, n.n.bez.
00.41‡↔	Massnahme auf zwei Gefässen	01.11.10↔	Stereotaktische geschlossene [perkutane] [Nadel-] Biopsie an den Hirnhäuten
00.42‡↔	Massnahme auf drei Gefässen	01.11.99↔	Geschlossene [perkutane] [Nadel-] Biopsie an den Hirnhäuten, sonstige
00.43‡↔	Massnahmen auf vier oder weiteren Gefässen	01.12.00↔	Offene Biopsie an den Hirnhäuten, n.n.bez.
00.44‡↔	Massnahme auf Gefässbifurkation	01.12.10↔	Stereotaktische offene Biopsie an den Hirnhäuten
00.46‡↔	Einsetzen von zwei Gefässstents	01.12.99↔	Offene Biopsie an den Hirnhäuten, sonstige
00.47‡↔	Einsetzen von drei Gefässstents	01.13.00↔	Geschlossene [perkutane] [Nadel-] Biopsie am Gehirn, n.n.bez.
00.48‡↔	Einsetzen von vier oder weiteren Gefässstents	01.13.10↔	Stereotaktische geschlossene [perkutane] [Nadel-] Biopsie am Gehirn
00.55.00↔	Einsetzen von peripheren Gefässstent(s) mit Medikamenten-Freisetzung, n.n.bez.	01.13.99↔	Geschlossene [perkutane] [Nadel-] Biopsie am Gehirn, sonstige
00.55.11↔	Einsetzen von peripheren Gefässstent(s) mit Medikamenten-Freisetzung, drug eluting überlange Stents (>10 cm)	01.14.00↔	Offene Biopsie am Gehirn, n.n.bez.
00.55.99↔	Einsetzen von peripheren Gefässstent(s) mit Medikamenten-Freisetzung, sonstige	01.14.10↔	Stereotaktische offene Biopsie am Gehirn
00.63↔	Perkutanes Einsetzen von Stent(s) an A. carotis	01.14.99↔	Offene Biopsie am Gehirn, sonstige
00.64↔	Perkutanes Einsetzen von Stent(s) an sonstigen präzerebralen (extrakraniellen) Arterien	01.15↔	Biopsie am Schädel
00.65.00↔	Perkutanes Einsetzen von sonstigem(n) intrakraniellen vaskulären Stent(s), n.n.bez.	01.16‡↔	Monitoring der zerebralen Sauerstoffsättigung (PtiO2)
00.65.11↔	Perkutanes transluminale Einsetzen von intrakraniellen vaskulären Mikrostent(s)	01.17‡↔	Monitoring der Gehirntemperatur
00.65.99↔	Perkutanes Einsetzen von sonstigem(n) intrakraniellen vaskulären Stent(s), sonstige	01.18.20↔	Offene Biopsie an intrakraniellem Blutgefäss
00.66.00↔	Perkutane transluminale Koronarangioplastik [PTCA] oder koronare Atherektomie, n.n.bez.	01.18.21↔	Stereotaktische offene Biopsie an intrakraniellem Blutgefäss
00.66.10↔	Perkutaner transluminaler Verschluss einer Fistel der Herzkranzgefässe	01.18.29↔	Offene Biopsie an intrakraniellem Blutgefäss, sonstige
00.66.20↔	Koronarangioplastik [PTCA], mit Ballons, n.n.bez.	01.21↔	Inzision und Drainage an den kranialen Sinus
00.66.21↔	Koronarangioplastik [PTCA] mit medikamentenfreisetzenden Ballons	01.22↔	Entfernen der Elektrode(n) eines intrakraniellen Neurostimulators
00.66.22↔	Koronarangioplastik [PTCA] mit Antikörper-beschichteten Ballons	01.23.00↔	Rekraniotomie, n.n.bez.
00.66.29↔	Koronarangioplastik [PTCA], mit Ballons, sonstige	01.23.10↔	Rekraniotomie mit Einbringen einer Drainage
00.66.30↔	Koronarangioplastik [PTCA] durch Rotablation	01.23.20↔	Rekraniotomie mit Entfernen von alloplastischem Material oder Medikamententrägers aus dem Schädelknochen
00.66.31↔	Perkutan-transluminale Gefässintervention an den Koronarien mittels Laser-Angioplastie	01.23.21↔	Rekraniotomie mit Entfernen von alloplastischem Material oder Medikamententräger aus dem Epiduralraum
00.66.32↔	Perkutan-transluminale Gefässintervention an den Koronarien mittels Atherektomie	01.23.29↔	Rekraniotomie mit Entfernen von sonstigen Material
00.66.33↔	Perkutan-transluminale Gefässintervention an den Koronarien mittels Fremdkörperentfernung	01.23.99↔	Rekraniotomie, sonstige
00.66.35↔	Perkutan-transluminale Gefässintervention an den Koronarien mittels selektiver Embolisation	01.24.00↔	Sonstige Kraniotomie, n.n.bez.
00.66.36↔	Perkutan-transluminale Gefässintervention an den Koronarien mittels Thrombektomie	01.24.10↔	Sonstige Kraniotomie mit Dekompression
00.66.99↔	Perkutane transluminale Koronarangioplastik [PTCA] oder koronare Atherektomie, sonstige	01.24.11↔	Sonstige Kraniotomie zur Entleerung eines epiduralen Hämatoms
00.67.00↔	Perkutanes Einsetzen von zentralen Gefässstent(s), n.n.bez.	01.24.12↔	Sonstige Kraniotomie zur Entleerung eines epiduralen Empyems
00.67.10↔	Perkutanes Einsetzen von Gefässstent(s) in die V. cava	01.24.13↔	Sonstige Kraniotomie, Einlegen von alloplastischem Material oder Medikamententrägers in den Schädelknochen oder Epiduralraum
00.67.20↔	Perkutanes Einsetzen von Gefässstent(s) in die V. porta	01.24.14↔	Sonstige Kraniotomie, Entfernung von alloplastischem Material oder Medikamententrägers aus Schädelknochen oder Epiduralraum
00.67.99↔	Perkutanes Einsetzen von zentralen Gefässstent(s), sonstige	01.24.15↔	Sonstige Kraniotomie, Entfernung eines Fremdkörpers aus Schädelknochen oder Epiduralraum
00.91.21‡↔	Transplantat von verwandtem Lebendspender, nicht AB0-kompatibel	01.24.16↔	Sonstige Kraniotomie, sonstige Drainage epiduraler Flüssigkeit oder aus sonstigen Gründen
		01.24.20↔	Kraniotomie der Kalotte als Zugang, n.n.bez.

01.24.21↔	Bohrlochreparation der Kalotte als Zugang	01.39.19↔	Sonstige Inzision am Gehirn, Entleerung von sonstiger intrazerebraler Flüssigkeit
01.24.22↔	Stereotaktisch geführte Schädelöffnung über die Kalotte als Zugang	01.39.20↔	Sonstige Inzision am Gehirn, Stereotaktische Entleerung eines intrakraniellen Hämatoms
01.24.29↔	Kraniotomie der Kalotte als Zugang, sonstige	01.39.21↔	Sonstige Inzision am Gehirn, Stereotaktische Entleerung eines intrakraniellen Abszesses
01.24.30↔	Zugang zur Schädelbasis, n.n.bez.	01.39.29↔	Sonstige Inzision am Gehirn, Stereotaktische Entleerung sonstiger intrakranieller Flüssigkeit
01.24.31↔	Zugang zur Schädelbasis, transoral	01.39.30↔	Sonstige Inzision am Gehirn, Entfernung eines intrazerebralen Fremdkörpers
01.24.32↔	Zugang zur Schädelbasis, transoral mit Spaltung des weichen Gaumens	01.39.40↔	Anlegen einer externen Drainage am Liquorsystem (z.B. ventrikulär, zisternal, subdural)
01.24.33↔	Zugang zur Schädelbasis, transoral mit Spaltung des weichen und harten Gaumens	01.39.41↔	Anlegen eines Reservoirs am Liquorsystem (z.B. ventrikulär, zisternal, subdural)
01.24.34↔	Zugang zur Schädelbasis, transsphenoidal	01.39.42↔	Entfernen eines Reservoirs am Liquorsystem (z.B. ventrikulär, zisternal, subdural)
01.24.35↔	Zugang zur Schädelbasis, transethmoidal	01.39.50↔	Entfernung eines intrakraniellen Implantats
01.24.36↔	Zugang zur Schädelbasis, transmastoidal	01.39.99↔	Sonstige Inzision am Gehirn, sonstige
01.24.37↔	Zugang zur Schädelbasis, translabyrinthär	01.41↔	Operationen am Thalamus
01.24.38↔	Zugang zur Schädelbasis, transpyramidal	01.42↔	Operationen am Globus pallidum
01.24.39↔	Zugang zur Schädelbasis, sonstige	01.51.00↔	Exzision von Läsion oder Gewebe an den Hirnhäuten, n.n.bez.
01.24.3a↔	Zugang zur Schädelbasis, transkondylär	01.51.10↔	Exzision von Tumorgewebe an den Hirnhäuten mit Präparation von infiltriertem Nachbargewebe
01.24.3b↔	Zugang zur Schädelbasis, transorbital	01.51.99↔	Exzision von Läsion oder Gewebe an den Hirnhäuten, sonstige
01.24.3c↔	Zugang zur Schädelbasis, mit Le-Fort-I-Osteotomie	01.52.00↔	Hemisphärektomie, n.n.bez.
01.24.3d↔	Zugang zur Schädelbasis, transnasal-transcribiform	01.52.10↔	Hemisphärektomie, hirneigenes intrazerebrales Tumorgewebe
01.24.3e↔	Zugang zur Schädelbasis, transnasal-transclival	01.52.11↔	Hemisphärektomie, nicht hirneigenes intrazerebrales Tumorgewebe
01.24.3f↔	Zugang zur Schädelbasis, transoral-transclival	01.52.99↔	Hemisphärektomie, sonstige
01.24.3g↔	Zugang zur Schädelbasis, transnasal-transpterygoidal	01.53.00↔	Lobektomie am Gehirn, n.n.bez.
01.24.99↔	Sonstige Kraniotomie, sonstige	01.53.10↔	Lobektomie am Gehirn, hirneigenes intrazerebrales Tumorgewebe
01.25.00↔	Sonstige Kraniektomie, n.n.bez.	01.53.11↔	Lobektomie am Gehirn, nicht hirneigenes intrazerebrales Tumorgewebe
01.25.10↔	Sonstige Kraniektomie mit Dekompression	01.53.99↔	Lobektomie am Gehirn, sonstige
01.25.11↔	Sonstige Kraniektomie zur Entleerung eines epiduralen Hämatoms	01.59.00↔	Sonstige Exzision oder Destruktion von Läsion oder Gewebe am Gehirn, n.n.bez.
01.25.12↔	Sonstige Kraniektomie zur Entleerung eines epiduralen Empyems	01.59.10↔	Sonstige Exzision von hirneigenem intrazerebralen Tumorgewebe am Gehirn
01.25.13↔	Sonstige Kraniektomie zur Entfernung eines Fremdkörpers aus Schädelknochen oder Epiduralraum	01.59.11↔	Sonstige Exzision von nicht hirneigenem intrazerebralen Tumorgewebe am Gehirn
01.25.14↔	Sonstige Kraniektomie mit Einlegen von alloplastischem Material oder eines Medikamententrägers in den Schädelknochen oder Epiduralraum	01.59.12↔	Sonstige Exzision von Läsion oder Gewebe am Gehirn, Débridement einer Kontusion am Gehirn
01.25.19↔	Sonstige Kraniektomie zur Drainage epiduraler Flüssigkeit oder aus sonstigen Gründen	01.59.19↔	Sonstige Exzision von Läsion oder Gewebe am Gehirn, sonstige
01.25.20↔	Sonstige Kraniektomie, Rekraniektomie mit Einbringen einer Drainage	01.59.20↔	Sonstige Destruktion von hirneigenem intrazerebralen Tumorgewebe am Gehirn
01.25.21↔	Sonstige Kraniektomie, Rekraniektomie zur Entfernung von alloplastischem Material oder eines Medikamententrägers aus dem Schädelknochen oder Epiduralraumes	01.59.21↔	Sonstige Destruktion von nicht hirneigenem intrazerebralen Tumorgewebe am Gehirn
01.25.99↔	Sonstige Kraniektomie, sonstige	01.59.29↔	Sonstige Destruktion von Läsion oder Gewebe am Gehirn, sonstige
01.26↔	Einsetzen und Ersetzen eines Katheters in die Schädelhöhle oder Hirngewebe	01.59.99↔	Sonstige Exzision oder Destruktion von Läsion oder Gewebe am Gehirn, sonstige
01.28↔	Einsetzen von intrakraniellen Katheter(n) via Bohrloch(löcher)	01.6x.10↔	Exzision und Destruktion von Tumorgewebe an der Schädelbasis
01.29.00↔	Revision (ohne Ersetzen) von Katheter(n) aus Schädelhöhle oder Hirngewebe, n.n.bez.	01.6x.11↔	Exzision und Destruktion von Tumorgewebe an der Kalotte
01.29.10↔	Stereotaktische Revision (ohne Ersetzen) von intrazerebralen Kathetern zur intraventrikulären Infusion	01.6x.20↔	Exzision und Destruktion vom sonstigem erkrankten Gewebe an der Schädelbasis
01.29.99↔	Revision (ohne Ersetzen) von Katheter(n) aus Schädelhöhle oder Hirngewebe, sonstige	01.6x.21↔	Exzision und Destruktion von sonstigem erkrankten Gewebe an der Kalotte
01.31.00↔	Inzision an den Hirnhäuten, n.n.bez.	01.6x.22↔	Exzision und Destruktion von sonstigem erkrankten Gewebe an der Kalotte mit Hirnhäuten
01.31.10↔	Inzision an den Hirnhäuten zur Entleerung eines subduralen Hämatoms (Hygroms)	02.01↔	Eröffnen einer Schädelnaht
01.31.11↔	Inzision an den Hirnhäuten zur Entleerung eines subduralen Empyems	02.02↔	Elevation von Frakturfragmenten vom Schädel
01.31.20↔	Inzision an den Hirnhäuten zur Drainage von subduraler und subarachnoidaler Flüssigkeit	02.03↔	Bildung eines Schädelknochenlappens
01.31.99↔	Inzision an den Hirnhäuten, sonstige	02.04.00↔	Knochentransplantation an den Schädel, n.n.bez.
01.32.00↔	Lobotomie und Traktotomie, n.n.bez.	02.04.10↔	Knochentransplantation an den Schädel, Schädeldach
01.32.10↔	Lobotomie und Traktotomie, Zingulotomie	02.04.99↔	Knochentransplantation an den Schädel, sonstige
01.32.11↔	Lobotomie und Traktotomie, Subpiale Transsektion	02.05.00↔	Einsetzen einer Schädelknochenplatte, n.n.bez.
01.32.12↔	Lobotomie und Traktotomie, Multiple Lobotomien	02.05.10↔	Einsetzen eines CAD-Implantats an Hirnschädel ohne Beteiligung des Gesichtsschädels, einfacher Defekt
01.32.20↔	Lobotomie und Traktotomie, Stereotaktische Unterbrechung von Bahnsystemen		
01.32.99↔	Lobotomie und Traktotomie, sonstige		
01.39.00↔	Sonstige Inzision am Gehirn, n.n.bez.		
01.39.10↔	Sonstige Inzision am Gehirn zur Entleerung eines intrazerebralen Hämatoms		
01.39.11↔	Sonstige Inzision am Gehirn zur Entleerung eines intrazerebralen Abszesses		



02.05.11↔	Einsetzen eines CAD-Implantats an Hirnschädel ohne Beteiligung des Gesichtsschädels, grosser oder komplexer Defekt	02.96↔	Einsetzen einer sphenoidalen Elektrode
02.05.20↔	Einsetzen eines CAD-Implantats an Hirnschädel mit Beteiligung von Orbita, Temporalregion oder frontalem Sinus, bis zu 2 Regionen	02.99.10↔	Stereotaktische Eingriffe am Liquorsystem
02.05.30↔	Einsetzen eines CAD-Implantats an Hirnschädel mit Beteiligung multipler Regionen des Gesichtsschädels, ab 3 Regionen	02.99.11↔	Stereotaktische Implantation und Explantation von radioaktivem Material als selbständiger Eingriff
02.05.41↔	Wiedereinsetzen einer autologen Schädelknochenplatte	02.99.12↔	Stereotaktische Implantation von Gewebe an Schädel, Gehirn und Hirnhäuten
02.05.99↔	Einsetzen einer Schädelknochenplatte, sonstige	02.99.13↔	Stereotaktische Instillation von Medikamenten als selbständiger Eingriff
02.06.00↔	Sonstige Osteoplastik am Schädel, n.n.bez.	02.99.14↔	Stereotaktische Implantation, Revision oder Wechsel von intrazerebralen Kathetern zur intraventrikulären Infusion
02.06.10↔	Frontoorbitale Kranioplastik zur Verlagerung	02.99.20↔	Umwandlung eines Liquorshunts (oder Hirnwasserableitung) in eine Mehrfachableitung
02.06.20↔	Rekonstruktion des Hirnschädels ohne Beteiligung des Gesichtsschädels, mit einfachem Implantat (Knochenzement, alloplastisches Material)	02.99.29↔	Sonstige Revision und Entfernung von Liquorableitungen
02.06.30↔	Rekonstruktion von Hirn- und Gesichtsschädel, mit einfachem Implantat (Knochenzement, alloplastisches Material)	02.99.30↔	Implantation oder Wechsel einer intrakraniellen Messsonde
02.06.99↔	Sonstige Osteoplastik am Schädel (Kranioplastik), sonstige	02.99.31↔	Revision (ohne Wechsel) einer intrakraniellen Messsonde
02.07↔	Entfernen einer Schädelknochenplatte	02.99.40↔	Implantation oder Wechsel einer Neuroprothese
02.11↔	Einfache Naht an der Dura mater des Gehirns	02.99.41↔	Revision (ohne Wechsel) einer Neuroprothese
02.12.00↔	Sonstige Rekonstruktion an den Hirnhäuten, n.n.bez.	02.99.50↔	Implantation und Entfernung eines Katheter-Ballon-Systems zur intrazerebralen Brachytherapie
02.12.10↔	Sonstige Rekonstruktion an den Hirnhäuten ohne Kranioplastik	02.99.70↔	Revision (ohne Ersetzen) der Elektroden eines intrakraniellen Neurostimulators, n.n.bez.
02.12.20↔	Sonstige Rekonstruktion an den Hirnhäuten mit Kranioplastik	02.99.71↔	Revision (ohne Ersetzen) der Elektroden eines intrakraniellen Neurostimulators, stereotaktisch, permanentes Einzelelektrodensystem zur Dauerstimulation
02.12.21↔	Sonstige Duraplastik mit Kranioplastik an der Konvexität	02.99.72↔	Revision (ohne Ersetzen) der Elektroden eines intrakraniellen Neurostimulators, stereotaktisch, permanentes Mehrelektrodensystem zur Dauerstimulation
02.12.22↔	Sonstige Duraplastik mit Kranioplastik am kraniozervikalen Übergang	02.99.79↔	Revision (ohne Ersetzen) der Elektroden eines intrakraniellen Neurostimulators, sonstige
02.12.31↔	Duraplastik an der Frontobasis mit gestieltem Lappen	02.99.90↔	Sonstige stereotaktische Operationen an Schädel, Gehirn und Hirnhäuten
02.12.99↔	Sonstige Rekonstruktion an den Hirnhäuten, sonstige	03.01.10↔	Entfernen eines Fremdkörpers vom Spinalkanal, epidural
02.13↔	Ligatur eines Gefässes der Hirnhäute	03.01.99↔	Entfernen eines Fremdkörpers vom Spinalkanal, sonstige
02.14↔	Exzision am Plexus chorioideus	03.02↔	Relaminektomie
02.2↔	Ventrikulostomie	03.09.00↔	Sonstige Exploration und Dekompression am Spinalkanal, n.n.bez.
02.31↔	Ventrikelshunt zu Strukturen in Kopf und Hals	03.09.14↔	Zugang zur Halswirbelsäule (durch Laminotomie oder Hemilaminektomie), dorsal, 1 Segment
02.32↔	Ventrikelshunt zum Kreislaufsystem	03.09.15↔	Zugang zur Halswirbelsäule (durch Laminotomie oder Hemilaminektomie), dorsal, 2 Segmente
02.33↔	Ventrikelshunt zur Thoraxhöhle	03.09.16↔	Zugang zur Halswirbelsäule (durch Laminotomie oder Hemilaminektomie), dorsal, 3 und mehr Segmente
02.34↔	Ventrikelshunt zu Bauchhöhle und Bauchorganen	03.09.24↔	Zugang zur Brustwirbelsäule (durch Laminotomie oder Hemilaminektomie), dorsal, 1 Segment
02.35↔	Ventrikelshunt zum Harnwegssystem	03.09.25↔	Zugang zur Brustwirbelsäule (durch Laminotomie oder Hemilaminektomie), dorsal, 2 Segmente
02.39↔	Sonstige Operationen zum Einrichten einer Ventrikeldrainage	03.09.26↔	Zugang zur Brustwirbelsäule (durch Laminotomie oder Hemilaminektomie), dorsal, 3 und mehr Segmente
02.41.00↔	Spülung und Exploration eines Ventrikelshunts, n.n.bez.	03.09.34↔	Zugang zur Lendenwirbelsäule (durch Laminotomie oder Flavektomie), dorsal, 1 Segment
02.41.10↔	Spülung und Exploration eines Ventrikelshunts, zentraler Teil	03.09.35↔	Zugang zur Lendenwirbelsäule (durch Laminotomie oder Flavektomie), dorsal, 2 Segmente
02.41.20↔	Spülung und Exploration eines Ventrikelshunts, peripherer Teil	03.09.36↔	Zugang zur Lendenwirbelsäule (durch Laminotomie oder Flavektomie), dorsal, 3 und mehr Segmente
02.41.99↔	Spülung und Exploration eines Ventrikelshunts, sonstige	03.09.41↔	Inzision des Spinalkanals zur Drainage epiduraler Flüssigkeit
02.42.00↔	Ersetzen eines Ventrikelshunts, n.n.bez.	03.09.43↔	Inzision von Rückenmark und Rückenmarkhäuten zur Drainage von subduraler Flüssigkeit
02.42.10↔	Ersetzen eines Ventrikelshunts, zentraler Teil	03.09.44↔	Inzision von Rückenmark und Rückenmarkhäuten zur Drainage eines intramedullären Hämatoms
02.42.20↔	Ersetzen eines Ventrikelshunts, peripherer Teil	03.09.45↔	Inzision von Rückenmark und Rückenmarkhäuten zur Drainage eines intramedullären Abszesses
02.42.99↔	Ersetzen eines Ventrikelshunts, sonstige	03.09.49↔	Inzision des Spinalkanals, Rückenmarks und Rückenmarkhäute, sonstige
02.43↔	Entfernen eines Ventrikelshunts	03.09.91↔	Sonstige Dekompression des Spinalkanals
02.51.00↔	Synangiöse, n.n.bez.	03.09.99↔	Sonstige Exploration und Dekompression am Spinalkanal, sonstige
02.51.11↔	EDAS (Encephalo-duro-arterio-synangiöse)	03.1↔	Durchtrennung einer intraspinalen Nervenwurzel
02.51.12↔	EDS (Encephalo-duro-synangiöse), Auflegen von invertierter Dura auf Grosshirnrinde	03.21↔	Perkutane Chordotomie
02.51.13↔	EDS (Encephalo-duro-synangiöse), Auflegen einer Arterie sowie invertierter Dura auf die Grosshirnrinde	03.29↔	Sonstige Chordotomie
02.51.14↔	EMS (Encephalo-myo-synangiöse)	03.32.10↔	Geschlossene [perkutane] [Nadel-] Biopsie an Rückenmark oder Rückenmarkhäuten
02.51.15↔	EGPS (Encephalo-galea-periost-synangiöse)	03.32.20↔	Offene Biopsie an Rückenmark oder Rückenmarkhäuten
02.51.99↔	Synangiöse, sonstige		
02.91↔	Lösung von kortikalen Adhäsionen		
02.92↔	Plastische Rekonstruktion am Gehirn		
02.93.00↔	Implantation oder Ersetzen der Elektrode(n) eines intrakraniellen Neurostimulators, n.n.bez.		
02.93.10↔	Implantation oder Ersetzen von temporären Mikroelektroden zur monolokulären Ableitung und Stimulation		
02.93.11↔	Implantation oder Ersetzen von temporären Mikroelektroden zur multilokulären Ableitung und Stimulation		
02.93.20↔	Implantation oder Ersetzen von permanenten Mikroelektroden zur monolokulären Ableitung und Stimulation		
02.93.21↔	Implantation oder Ersetzen von permanenten Mikroelektroden zur multilokulären Ableitung und Stimulation		
02.93.99↔	Implantation oder Ersetzen der Elektrode(n) eines intrakraniellen Neurostimulators, sonstige		
02.94‡↔	Einsetzen oder Ersetzen von Crutchfield-Klemme oder Halotraktion		

03.32.99↔	Biopsie an Rückenmark oder Rückenmarkhäuten, sonstige	03.99.22↔	Operation am spinalen Liquorsystem, Entfernung eines subkutanen Reservoirs am spinalen Liquorsystem
03.4x.10↔	Exzision oder Destruktion von Tumorgewebe an Rückenmark (intramedullär)	03.99.29↔	Sonstige Operationen am spinalen Liquorsystem
03.4x.11↔	Exzision oder Destruktion von Tumorgewebe an Rückenmarkhäuten und Knochen	03.99.30↔	Revision (ohne Ersetzen) der Elektrode(n) eines epiduralen Neurostimulators, Stabelektrode, Einzelelektrodensystem
03.4x.12↔	Exzision oder Destruktion von Tumorgewebe an intraspinalen Nervenwurzeln und Ganglien	03.99.31↔	Revision (ohne Ersetzen) der Elektrode(n) eines epiduralen Neurostimulators, Stabelektrode, Mehrelektrodensystem
03.4x.19↔	Exzision oder Destruktion von Tumorgewebe an Rückenmark oder Rückenmarkhäuten, sonstige	03.99.32↔	Revision (ohne Ersetzen) der Elektrode(n) eines epiduralen Neurostimulators, Plattenelektrode, Einzelelektrodensystem
03.4x.20↔	Exzision oder Destruktion einer sonstigen Läsion an Rückenmark (intramedullär)	03.99.33↔	Revision (ohne Ersetzen) der Elektrode(n) eines epiduralen Neurostimulators, Plattenelektrode, Mehrelektrodensystem
03.4x.21↔	Exzision oder Destruktion einer sonstigen Läsion an Rückenmarkhäuten	03.99.40↔	Revision (ohne Ersetzen) eines Katheters zur intrathekalen und epiduralen Infusion
03.4x.22↔	Exzision oder Destruktion einer sonstigen Läsion an intraspinalen Nervenwurzeln und Ganglien	03.99.99↔	Sonstige Operation an Rückenmark und Strukturen des Spinalkanals, sonstige
03.4x.29↔	Exzision oder Destruktion einer sonstigen Läsion an Rückenmark oder Rückenmarkhäuten, sonstige	04.01.00↔	Exzision eines Akustikusneurinoms, n.n.bez.
03.4x.99↔	Exzision oder Destruktion einer Läsion an Rückenmark oder Rückenmarkhäuten, sonstige	04.01.10↔	Exzision eines Akustikusneurinoms durch Kraniotomie
03.51↔	Plastische Rekonstruktion an einer spinalen Meningozele	04.01.11↔	Exzision eines Akustikusneurinoms, Translabrynthärer Zugang
03.52↔	Plastische Rekonstruktion an einer spinalen Myelomeningozele	04.01.99↔	Exzision eines Akustikusneurinoms, sonstige
03.53.11↔	Geschlossene Reposition einer Wirbelfraktur mit externer Fixation	04.02↔	Durchtrennung des N. trigeminus
03.53.20↔	Offene Reposition einer Wirbelfraktur	04.03.00↔	Durchtrennung oder Quetschen (Crushing) von anderen kranialen und peripheren Nerven, n.n.bez.
03.59.10↔	Sonstige plastische Rekonstruktion und Operationen an Strukturen des Spinalkanals, Verschluss einer Diastematomyelie	04.03.10↔	Durchtrennung oder Quetschen (Crushing) des N. vestibulocochlearis
03.59.11↔	Sonstige plastische Rekonstruktion und Operationen an Strukturen des Spinalkanals, Durchtrennung eines Filum terminale	04.03.11↔	Durchtrennung oder Quetschen (Crushing) von intrakraniellen Anteilen von sonstigen Hirnnerven und Ganglien
03.59.12↔	Sonstige plastische Rekonstruktion und Operationen an Strukturen des Spinalkanals, Verschluss einer spinalen Fistel	04.03.20↔	Durchtrennung oder Quetschen (Crushing) von extrakraniellen Hirnnerven
03.59.13↔	Sonstige plastische Rekonstruktion und Operationen an Strukturen des Spinalkanals, Spinale Duraplastik	04.03.30↔	Durchtrennung oder Quetschen (Crushing) des Plexus brachialis
03.59.99↔	Sonstige plastische Rekonstruktion und Operationen an Strukturen des Spinalkanals, sonstige	04.03.31↔	Durchtrennung oder Quetschen (Crushing) von Nerven der Schulter
03.6↔	Lösung von Adhäsionen an Rückenmark und Nervenwurzeln	04.03.32↔	Durchtrennung oder Quetschen (Crushing) von Nerven des Armes und der Hand
03.71↔	Subarachnoido-peritonealer Shunt am Spinalkanal	04.03.33↔	Durchtrennung oder Quetschen (Crushing) von Nerven des Rumpfes und der unteren Extremität
03.72↔	Subarachnoido-ureteraler Shunt am Spinalkanal	04.03.99↔	Durchtrennung oder Quetschen (Crushing) von anderen kranialen und peripheren Nerven, sonstige
03.79↔	Sonstiger Shunt am Spinalkanal	04.04.00↔	Sonstige Inzision an kranialen und peripheren Nerven, n.n.bez.
03.8‡↔	Injektion einer destrukturierenden Substanz in den Spinalkanal	04.04.10↔	Sonstige Inzision am N. vestibulocochlearis
03.93.10↔	Implantation oder Ersetzen der Elektrode(n) eines temporären epiduralen Neurostimulators, Einzelelektrodensystems, Teststimulation	04.04.11↔	Sonstige Inzision an intrakraniellen Anteilen von sonstigen Hirnnerven und Ganglien
03.93.11↔	Implantation oder Ersetzen der Elektrode(n) eines temporären epiduralen Neurostimulators, Mehrelektrodensystems, Teststimulation	04.04.20↔	Sonstige Inzision an extrakraniellen Hirnnerven
03.93.20↔	Implantation oder Ersetzen der Elektrode(n) eines permanenten epiduralen Neurostimulators, Einzelelektrodensystems, Dauerstimulation, perkutan	04.04.30↔	Sonstige Inzision am Plexus brachialis
03.93.21↔	Implantation oder Ersetzen der Elektrode(n) eines permanenten epiduralen Neurostimulators, Mehrelektrodensystems, Dauerstimulation, perkutan	04.04.31↔	Sonstige Inzision an Nerven der Schulter
03.93.22↔	Implantation oder Ersetzen der Elektrode(n) eines permanenten epiduralen Neurostimulators, Einzelelektrodensystems, Dauerstimulation, offen chirurgisch	04.04.32↔	Sonstige Inzision an Nerven des Armes und der Hand
03.93.23↔	Implantation oder Ersetzen der Elektrode(n) eines permanenten epiduralen Neurostimulators, Mehrelektrodensystems, Dauerstimulation, offen chirurgisch	04.04.33↔	Sonstige Inzision an Nerven des Rumpfes und der unteren Extremität
03.93.30↔	Implantation oder Ersetzen einer subduralen Elektrode zur Vorderwurzelstimulation	04.04.99↔	Sonstige Inzision an kranialen und peripheren Nerven, sonstige
03.93.99↔	Implantation oder Ersetzen der Elektrode(n) eines spinalen Neurostimulators, sonstige	04.05.00↔	Exzision (und Destruktion) des Ganglion Gasseri, n.n.bez.
03.97↔	Revision eines Shunts an den Rückenmarkhäuten	04.05.10↔	Exzision des Ganglion Gasseri
03.98↔	Entfernen eines Shunts von den Rückenmarkhäuten	04.05.20↔	Destruktion des Ganglion Gasseri
03.99.10↔	Operation an intraspinalen Blutgefässen (z.B. Ligatur, Destruktion, Resektion)	04.05.99↔	Exzision (und Destruktion) des Ganglion Gasseri, sonstige
03.99.19↔	Sonstige Operationen an intraspinalen Blutgefässen	04.06.00↔	Sonstige Exzision von kranialen oder peripheren Ganglien, n.n.bez.
03.99.20↔	Operation am spinalen Liquorsystem, Anlegen eines subkutanen Reservoirs am spinalen Liquorsystem	04.06.10↔	Exzision von intrakraniellen Ganglien
03.99.21↔	Operation am spinalen Liquorsystem, Revision eines subkutanen Reservoirs, eines Katheters oder einer Medikamentenpumpe zur intrathekalen und epiduralen Infusion	04.06.20↔	Exzision von sonstigen peripheren Ganglien
		04.06.99↔	Sonstige Exzision von kranialen oder peripheren Ganglien, sonstige
		04.07.00↔	Sonstige Exzision oder Avulsion von kranialen oder peripheren Nerven, n.n.bez.
		04.07.10↔	Exzision eines Nerven zur Transplantation
		04.07.11↔	Entfernung eines Nerventransplantates
		04.07.20↔	Sonstige Exzision oder Avulsion von intrakraniellen Nerven
		04.07.30↔	Sonstige Exzision oder Avulsion von extrakraniellen Hirnnerven
		04.07.40↔	Sonstige Exzision oder Avulsion des Plexus brachialis
		04.07.41↔	Sonstige Exzision oder Avulsion von Nerven der Schulter
		04.07.42↔	Sonstige Exzision oder Avulsion von Nerven des Armes und der Hand
		04.07.43↔	Sonstige Exzision oder Avulsion von Nerven des Rumpfes und der unteren Extremität
		04.07.99↔	Sonstige Exzision oder Avulsion von kranialen oder peripheren Nerven, sonstige

04.08.00↔	Optikusscheidenfensterung, n.n.bez.	04.3x.44↔	Interfaszikuläre Naht von Nerven an der Hand, sekundär
04.08.10↔	Sonstige Operationen am N. opticus	04.3x.45↔	Interfaszikuläre Naht von Nerven des Rumpfes, sekundär
04.08.99↔	Optikusscheidenfensterung, sonstige	04.3x.46↔	Interfaszikuläre Naht von Nerven des Beines (inkl. Plexus lumbosacralis, Leiste, Beckenboden), sekundär
04.11.00↔	Geschlossene [perkutane] [Nadel-] Biopsie an kranialem oder peripherem Nerv oder Ganglion, n.n.bez.	04.3x.47↔	Interfaszikuläre Naht von Nerven des Fusses, sekundär
04.11.10↔	Geschlossene [perkutane] [Nadel-] Biopsie an intrakraniellen Hirnnerven	04.3x.49↔	Interfaszikuläre Naht von sonstigen kranialen und peripheren Nerven, sekundär
04.11.20↔	Geschlossene [perkutane] [Nadel-] Biopsie an extrakraniellen Hirnnerven	04.3x.99↔	Naht an kranialen oder peripheren Nerven, sonstige
04.12.00↔	Offene Biopsie an kranialem oder peripherem Nerv oder Ganglion, n.n.bez.	04.41↔	Dekompression an der Wurzel des N. trigeminus
04.12.10↔	Offene Biopsie an intrakraniellen Hirnnerven	04.42.00↔	Sonstige Dekompression an kranialen Nerven, n.n.bez.
04.12.20↔	Offene Biopsie an extrakraniellen Hirnnerven	04.42.10↔	Sonstige Dekompression an kranialen Nerven, intrakraniell
04.12.30↔	Offene Biopsie am Plexus brachialis	04.42.20↔	Sonstige Dekompression an kranialen Nerven, extrakraniell
04.12.31↔	Offene Biopsie an Nerven der Schulter	04.42.99↔	Sonstige Dekompression an kranialen Nerven, sonstige
04.12.32↔	Offene Biopsie an Nerven des Armes und der Hand	04.43.00↔	Entlastung am Karpaltunnel, n.n.bez.
04.12.33↔	Offene Biopsie an Nerven des Rumpfes	04.43.10↔	Entlastung am Karpaltunnel, endoskopisch
04.12.34↔	Offene Biopsie an Nerven des Plexus lumbosacralis	04.43.99↔	Entlastung am Karpaltunnel, sonstige
04.12.35↔	Offene Biopsie an Nerven der unteren Extremität	04.44↔	Entlastung am Tarsaltunnel
04.12.99↔	Offene Biopsie an kranialem oder peripherem Nerv oder Ganglion, sonstige	04.49.00↔	Sonstige Dekompression oder Lösung von Adhäsionen an peripherem Nerv oder Ganglion, n.n.bez.
04.2x.00↔	Destruktion von kranialen und peripheren Nerven und Ganglien, n.n.bez.	04.49.10↔	Sonstige Dekompression oder Lösung von Adhäsionen am Plexus brachialis
04.2x.10↔	Destruktion von intrakraniellen Hirnnerven und Ganglien	04.49.11↔	Sonstige Dekompression oder Lösung von Adhäsionen an Nerven der Schulter
04.2x.20↔	Destruktion von extrakraniellen Hirnnerven	04.49.12↔	Sonstige Dekompression oder Lösung von Adhäsionen an Nerven des Armes
04.2x.30↔	Destruktion des Plexus brachialis	04.49.13↔	Sonstige Dekompression oder Lösung von Adhäsionen an Nerven der Hand
04.2x.31↔	Destruktion von Nerven der Schulter	04.49.14↔	Sonstige Dekompression oder Lösung von Adhäsionen am Plexus lumbosacralis, Leiste und Beckenboden
04.2x.32↔	Destruktion von Nerven des Armes und der Hand	04.49.15↔	Sonstige Dekompression oder Lösung von Adhäsionen an Nerven des Beines
04.2x.33↔	Destruktion von Nerven des Rumpfes und Plexus lumbosacralis	04.49.16↔	Sonstige Dekompression oder Lösung von Adhäsionen an Nerven des Fusses
04.2x.34↔	Destruktion von Nerven des Beines und des Fusses	04.49.99↔	Sonstige Dekompression oder Lösung von Adhäsionen an sonstigen peripheren Nerven oder Ganglion, sonstige
04.2x.39↔	Destruktion von sonstigen peripheren Nerven oder Ganglien	04.5x.00↔	Transplantation von kranialem oder peripherem Nerv, n.n.bez.
04.2x.99↔	Destruktion von kranialen und peripheren Nerven und Ganglien, sonstige	04.5x.10↔	Transplantation von extrakraniellen Hirnnerven
04.3x.00↔	Naht an kranialen oder peripheren Nerven, n.n.bez.	04.5x.11↔	Transplantation von Plexus brachialis und Nerven der Schulter
04.3x.10↔	Epineurale Naht von extrakraniellen Hirnnerven, primär	04.5x.12↔	Transplantation von Nerven des Armes und der Hand
04.3x.11↔	Epineurale Naht des Plexus brachialis, primär	04.5x.13↔	Transplantation von Nerven des Rumpfes und der unteren Extremität
04.3x.12↔	Epineurale Naht von Nerven der Schulter, primär	04.5x.19↔	Transplantation von sonstigem kranialem oder peripherem Nerv
04.3x.13↔	Epineurale Naht von Nerven am Arm, primär	04.5x.99↔	Transplantation von kranialem oder peripherem Nerv, sonstige
04.3x.14↔	Epineurale Naht von Nerven der Hand, primär	04.6x.00↔	Transposition von kranialen und peripheren Nerven, n.n.bez.
04.3x.15↔	Epineurale Naht von Nerven des Rumpfes, primär	04.6x.10↔	Transposition eines extrakraniellen Hirnnerven mit epineuraler primärer Naht
04.3x.16↔	Epineurale Naht von Nerven des Beines (inkl. Plexus lumbosacralis, Leiste, Beckenboden), primär	04.6x.11↔	Transposition eines extrakraniellen Hirnnerven mit epineuraler sekundärer Naht
04.3x.17↔	Epineurale Naht von Nerven des Fusses, primär	04.6x.12↔	Transposition eines extrakraniellen Hirnnerven mit interfaszikulärer primärer und sekundärer Naht
04.3x.19↔	Epineurale Naht von sonstigen kranialen oder peripheren Nerven, primär	04.6x.20↔	Transposition des Plexus brachialis mit epineuraler primärer Naht
04.3x.20↔	Epineurale Naht von extrakraniellen Hirnnerven, sekundär	04.6x.21↔	Transposition des Plexus brachialis mit epineuraler sekundärer Naht
04.3x.21↔	Epineurale Naht des Plexus brachialis, sekundär	04.6x.22↔	Transposition des Plexus brachialis mit interfaszikulärer primärer Naht
04.3x.22↔	Epineurale Naht von Nerven der Schulter, sekundär	04.6x.23↔	Transposition des Plexus brachialis mit interfaszikulärer sekundärer Naht
04.3x.23↔	Epineurale Naht von Nerven am Arm, sekundär	04.6x.30↔	Transposition eines Nerven der Schulter mit epineuraler primärer und sekundärer Naht
04.3x.24↔	Epineurale Naht von Nerven an der Hand, sekundär	04.6x.31↔	Transposition eines Nerven der Schulter mit interfaszikulärer primärer und sekundärer Naht
04.3x.25↔	Epineurale Naht von Nerven des Rumpfes, sekundär	04.6x.40↔	Transposition eines Nerven des Armes mit epineuraler primärer Naht
04.3x.26↔	Epineurale Naht von Nerven des Beines (inkl. Plexus lumbosacralis, Leiste, Beckenboden), sekundär	04.6x.41↔	Transposition eines Nerven des Armes mit epineuraler sekundärer Naht
04.3x.27↔	Epineurale Naht von Nerven des Fusses, sekundär	04.6x.42↔	Transposition eines Nerven des Armes mit interfaszikulärer primärer Naht
04.3x.29↔	Epineurale Naht von sonstigen kranialen und peripheren Nerven, sekundär	04.6x.43↔	Transposition eines Nerven des Armes mit interfaszikulärer sekundärer Naht
04.3x.30↔	Interfaszikuläre Naht von extrakraniellen Hirnnerven, primär	04.6x.50↔	Transposition eines Nerven des Rumpfes und der unteren Extremität mit epineuraler primärer und sekundärer Naht
04.3x.31↔	Interfaszikuläre Naht des Plexus brachialis, primär		
04.3x.32↔	Interfaszikuläre Naht von Nerven der Schulter, primär		
04.3x.33↔	Interfaszikuläre Naht von Nerven am Arm, primär		
04.3x.34↔	Interfaszikuläre Naht von Nerven an der Hand, primär		
04.3x.35↔	Interfaszikuläre Naht von Nerven des Rumpfes, primär		
04.3x.36↔	Interfaszikuläre Naht von Nerven des Beines (inkl. Plexus lumbosacralis, Leiste, Beckenboden), primär		
04.3x.37↔	Interfaszikuläre Naht von Nerven des Fusses, primär		
04.3x.39↔	Interfaszikuläre Naht von sonstigen kranialen und peripheren Nerven, primär		
04.3x.40↔	Interfaszikuläre Naht von extrakraniellen Hirnnerven, sekundär		
04.3x.41↔	Interfaszikuläre Naht des Plexus brachialis, sekundär		
04.3x.42↔	Interfaszikuläre Naht von Nerven der Schulter, sekundär		
04.3x.43↔	Interfaszikuläre Naht von Nerven am Arm, sekundär		

04.6x.51↔	Transposition eines Nerven des Rumpfes und der unteren Extremität mit interfaszikulärer primärer und sekundärer Naht	04.92.30↔	Implantation oder Ersetzen der Elektrode(n) eines permanenten peripheren Neurostimulators, Plattenelektrode, Einzelelektrodensystems, offen chirurgisch
04.6x.60↔	Transposition eines Nerven der Hand mit interfaszikulärer primärer und sekundärer Naht	04.92.31↔	Implantation oder Ersetzen der Elektrode(n) eines permanenten peripheren Neurostimulators, Plattenelektrode, Mehrelektrodensystems, offen chirurgisch
04.6x.70↔	Transposition mit Neurolyse und Dekompression eines extrakraniellen Hirnnerven	04.92.40↔	Implantation oder Ersetzen einer Vagusnervstimulationselektrode
04.6x.71↔	Transposition mit Neurolyse und Dekompression des Plexus brachialis oder eines Nerven der Schulter	04.92.99↔	Implantation oder Ersetzen der Elektrode(n) eines peripheren Neurostimulators, sonstige
04.6x.72↔	Transposition mit Neurolyse und Dekompression eines Nerven des Armes	04.93.00↔	Entfernen der Elektrode(n) eines peripheren Neurostimulators, n.n.bez.
04.6x.73↔	Transposition mit Neurolyse und Dekompression eines Nerven der Hand	04.93.10↔	Entfernen der Elektrode(n) eines peripheren Neurostimulators, Stabelektrode, Einzelelektrodensystem
04.6x.74↔	Transposition mit Neurolyse und Dekompression eines Nerven des Rumpfes und der unteren Extremität	04.93.11↔	Entfernen der Elektrode(n) eines peripheren Neurostimulators, Stabelektrode, Mehrelektrodensystem
04.6x.75↔	Transposition von sonstigen kranialen und peripheren Nerven	04.93.20↔	Entfernen der Elektrode(n) eines peripheren Neurostimulators, Plattenelektrode, Einzelelektrodensystem
04.6x.99↔	Transposition von kranialen und peripheren Nerven, sonstige	04.93.21↔	Entfernen der Elektrode(n) eines peripheren Neurostimulators, Plattenelektrode, Mehrelektrodensystem
04.71↔	Hypoglossio-faziale Anastomose	04.93.40↔	Entfernen einer Vagusnervelektrode
04.72↔	Akzessorio-faziale Anastomose	04.93.99↔	Entfernen der Elektrode(n) eines peripheren Neurostimulators, sonstige
04.73↔	Akzessorio-hypoglossale Anastomose	04.94.10↔	Revision (ohne Ersetzen) der Elektrode(n) eines peripheren Neurostimulators, n.n.bez.
04.74.00↔	Sonstige Anastomose eines kranialen oder peripheren Nerven, n.n.bez.	04.94.11↔	Revision (ohne Ersetzen) der Elektrode(n) eines peripheren Neurostimulators, Stabelektrode, Einzelelektrodensystem
04.74.10↔	Fazio-faziale Nerven-Anastomose	04.94.12↔	Revision (ohne Ersetzen) der Elektrode(n) eines peripheren Neurostimulators, Stabelektrode, Mehrelektrodensystem
04.74.11↔	Interkosto-faszikuläre Nerven-Anastomose	04.94.13↔	Revision (ohne Ersetzen) der Elektrode(n) eines peripheren Neurostimulators, Plattenelektrode, Einzelelektrodensystem
04.74.99↔	Sonstige Anastomose eines kranialen oder peripheren Nerven, sonstige	04.94.14↔	Revision (ohne Ersetzen) der Elektrode(n) eines peripheren Neurostimulators, Plattenelektrode, Mehrelektrodensystem
04.75↔	Revision einer früheren plastischen Rekonstruktion an einem kranialen oder peripheren Nerv	04.94.99↔	Revision (ohne Ersetzen) der Elektrode(n) eines peripheren Neurostimulators, sonstige
04.76↔	Plastische Rekonstruktion einer alten traumatischen Verletzung an kranialen und peripheren Nerven	04.99.00↔	Sonstige Operation an kranialen und peripheren Nerven, n.n.bez.
04.79.00↔	Sonstige Neuroplastik, n.n.bez.	04.99.10↔	Implantation oder Ersetzen einer peripheren Neuroprothese
04.79.10↔	Transplantation und Transposition eines extrakraniellen Hirnnerven mit epineuraler Naht	04.99.11↔	Revision (ohne Ersetzen) einer peripheren Neuroprothese
04.79.11↔	Transplantation und Transposition des Plexus brachialis mit epineuraler Naht	04.99.12↔	Entfernung einer peripheren Neuroprothese
04.79.12↔	Transplantation und Transposition von Nerven der Schulter mit epineuraler Naht	04.99.99↔	Sonstige Operation an kranialen und peripheren Nerven, sonstige
04.79.13↔	Transplantation und Transposition eines Nerven des Armes und der Hand mit epineuraler Naht	05.0↔	Durchtrennung von sympathischen Nerven oder Ganglien
04.79.14↔	Transplantation und Transposition von Nerven des Rumpfes und der unteren Extremität mit epineuraler Naht	05.11↔	Biopsie an einem sympathischen Nerv oder Ganglion
04.79.19↔	Transplantation und Transposition eines sonstigen Nervens mit epineuraler Naht	05.21↔	Exzision des Ganglion sphenopalatinum
04.79.20↔	Transplantation und Transposition eines Nerven mit interfaszikulärer Naht	05.22↔	Zervikale Sympathektomie
04.79.21↔	Transplantation und Transposition eines extrakraniellen Hirnnerven mit interfaszikulärer Naht	05.23↔	Lumbale Sympathektomie
04.79.22↔	Transplantation und Transposition des Plexus brachialis mit interfaszikulärer Naht	05.24↔	Präsakrale Sympathektomie
04.79.23↔	Transplantation und Transposition von Nerven der Schulter mit interfaszikulärer Naht	05.25↔	Periarterielle Sympathektomie
04.79.24↔	Transplantation und Transposition eines Nerven des Armes und der Hand mit interfaszikulärer Naht	05.26↔	Thorakale Sympathektomie
04.79.25↔	Transplantation und Transposition von Nerven des Rumpfes und der unteren Extremität mit interfaszikulärer Naht	05.29↔	Sonstige Sympathektomie und Exzision eines Ganglions
04.79.29↔	Transplantation und Transposition eines sonstigen Nerven mit interfaszikulärer Naht	05.81↔	Plastische Rekonstruktion an sympathischem Nerv oder Ganglion
04.79.99↔	Sonstige Neuroplastik, sonstige	05.89↔	Sonstige Operation an sympathischem Nerv oder Ganglion
04.92.00↔	Implantation oder Ersetzen der Elektrode(n) eines peripheren Neurostimulators, n.n.bez.	05.9↔	Sonstige Operationen am Nervensystem
04.92.10↔	Implantation oder Ersetzen der Elektrode(n) eines temporären peripheren Neurostimulators, Einzelelektrodensystems, Teststimulation	06.02↔	Wiedereröffnung einer Wunde im Gebiet der Schilddrüse
04.92.11↔	Implantation oder Ersetzen der Elektrode(n) eines temporären peripheren Neurostimulators, Mehrelektrodensystems, Teststimulation	06.09.00↔	Sonstige Inzision im Gebiet der Schilddrüse, n.n.bez.
04.92.20↔	Implantation oder Ersetzen der Elektrode(n) eines permanenten peripheren Neurostimulators, Stabelektrode, Einzelelektrodensystems, perkutan	06.09.10↔	Sonstige Inzision im Gebiet der Schilddrüse, ohne weitere Massnahmen
04.92.21↔	Implantation oder Ersetzen der Elektrode(n) eines permanenten peripheren Neurostimulators, Stabelektrode, Mehrelektrodensystems, perkutan	06.09.11↔	Sonstige Inzision im Gebiet der Schilddrüse, Drainage
		06.09.99↔	Sonstige Inzision im Gebiet der Schilddrüse, sonstige
		06.12↔	Offene Biopsie an der Schilddrüse
		06.13.00↔	Biopsie an der Nebenschilddrüse, n.n.bez.
		06.13.12↔	Offene Biopsie an der Nebenschilddrüse
		06.13.99↔	Biopsie an der Nebenschilddrüse, sonstige
		06.2x.00↔	Unilaterale Hemithyreoidektomie, n.n.bez.
		06.2x.11↔	Unilaterale Hemithyreoidektomie, ohne Parathyreoidektomie
		06.2x.12↔	Unilaterale Hemithyreoidektomie, mit Parathyreoidektomie
		06.2x.99↔	Sonstige unilaterale Hemithyreoidektomie
		06.31↔	Exzision einer Läsion an der Schilddrüse
		06.39.00↔	Sonstige partielle Thyreoidektomie, n.n.bez.
		06.39.10↔	Exzision eines Schilddrüsen Knotens

06.39.11↔	Subtotale Resektion der Schilddrüse einseitig mit Exzision eines Knotens der Gegenseite	06.99.10↔	Plastische Rekonstruktion der Nebenschilddrüse
06.39.12↔	Subtotale Resektion der Schilddrüse einseitig mit Hemithyreoidektomie der Gegenseite	06.99.99↔	Sonstige Operationen an der Nebenschilddrüse, sonstige
06.39.13↔	Reexploration der Schilddrüse mit partieller Resektion	07.12↔	Offene Biopsie an der Nebenniere
06.39.14↔	Partielle Schilddrüsenresektion, Resektion des Isthmus	07.13.00↔	Biopsie an der Hypophyse, transfrontaler Zugang, n.n.bez.
06.39.15↔	Subtotale Resektion der Schilddrüse	07.13.10↔	Geschlossene [perkutane] [Nadel-] Biopsie an der Hypophyse durch transfrontalen Zugang
06.39.99↔	Sonstige partielle Thyreoidektomie, sonstige	07.13.11↔	Offene Biopsie an der Hypophyse durch transfrontalen Zugang
06.4x.00↔	Vollständige (totale) Thyreoidektomie, n.n.bez.	07.13.12↔	Stereotaktische Biopsie an der Hypophyse durch transfrontalen Zugang
06.4x.10↔	Vollständige (totale) Thyreoidektomie ohne Parathyreoidektomie	07.13.99↔	Biopsie an der Hypophyse, transfrontaler Zugang, sonstige
06.4x.11↔	Vollständige (totale) Thyreoidektomie mit Parathyreoidektomie	07.14.00↔	Biopsie an der Hypophyse, transsphenoidaler Zugang, n.n.bez.
06.4x.99↔	Vollständige (totale) Thyreoidektomie, sonstige	07.14.10↔	Geschlossene [perkutane] [Nadel-] Biopsie an der Hypophyse durch transsphenoidalen Zugang
06.50.00↔	Substernale Thyreoidektomie, n.n.bez.	07.14.11↔	Offene Biopsie an der Hypophyse durch transsphenoidalen Zugang
06.50.10↔	Substernale Thyreoidektomie durch Sternotomie	07.14.12↔	Stereotaktische Biopsie an der Hypophyse durch transsphenoidalen Zugang
06.50.99↔	Sonstige substernale Thyreoidektomie	07.14.99↔	Biopsie an der Hypophyse, transsphenoidaler Zugang, sonstige
06.51.00↔	Partielle substernale Thyreoidektomie, n.n.bez.	07.15↔	Biopsie an der Hypophyse, nicht näher bezeichneter Zugang
06.51.10↔	Partielle substernale Thyreoidektomie durch Sternotomie	07.16.00↔	Biopsie am Thymus, n.n.bez.
06.51.99↔	Partielle substernale Thyreoidektomie, sonstige	07.16.11↔	Offene Biopsie am Thymus
06.52.00↔	Vollständige substernale Thyreoidektomie, n.n.bez.	07.16.99↔	Biopsie am Thymus, sonstige
06.52.10↔	Vollständige substernale Thyreoidektomie durch Sternotomie	07.17.00↔	Biopsie am Corpus pineale, n.n.bez.
06.52.99↔	Vollständige substernale Thyreoidektomie, sonstige	07.17.10↔	Geschlossene [perkutane] [Nadel-] Biopsie am Corpus pineale
06.6x.00↔	Exzision einer Thyreoidea lingualis, n.n.bez.	07.17.11↔	Offene Biopsie am Corpus pineale
06.6x.10↔	Exzision einer Thyreoidea lingualis, transoral	07.17.12↔	Stereotaktische Biopsie am Corpus pineale
06.6x.11↔	Exzision einer Thyreoidea lingualis, transzervikal, ohne Resektion des medialen Zungenbeines	07.17.99↔	Biopsie am Corpus pineale, sonstige
06.6x.12↔	Exzision einer Thyreoidea lingualis, transzervikal, mit Resektion des medialen Zungenbeines	07.21↔	Exzision einer Läsion der Nebenniere
06.6x.99↔	Exzision einer Thyreoidea lingualis, sonstige	07.22.00↔	Einseitige Adrenalektomie, n.n.bez.
06.7x.00↔	Exzision des Ductus thyreoglossus, n.n.bez.	07.22.10↔	Einseitige Adrenalektomie, ohne Ovarrektomie
06.7x.10↔	Exzision einer medianen Halszyste, ohne Resektion des medialen Zungenbeines	07.22.11↔	Einseitige Adrenalektomie, mit Ovarrektomie
06.7x.11↔	Exzision einer medianen Halszyste, mit Resektion des medialen Zungenbeines	07.22.12↔	Einseitige Adrenalektomie, Rest-Adrenalektomie
06.7x.12↔	Exzision einer medianen Halsfistel, ohne Resektion des medialen Zungenbeines	07.22.99↔	Einseitige Adrenalektomie, sonstige
06.7x.13↔	Exzision einer medianen Halsfistel, mit Resektion des medialen Zungenbeines	07.29↔	Sonstige partielle Adrenalektomie
06.7x.14↔	Sekundärer Eingriff zur Exzision des Ductus thyreoglossus, mit Resektion des medialen Zungenbeines	07.3↔	Beidseitige Adrenalektomie
06.7x.15↔	Sekundärer Eingriff zur Exzision des Ductus thyreoglossus, ohne Resektion des medialen Zungenbeines	07.41↔	Inzision an einer Nebenniere
06.7x.99↔	Exzision des Ductus thyreoglossus, sonstige	07.42↔	Durchtrennung von afferenten Nerven der Nebennieren
06.81.00↔	Vollständige Parathyreoidektomie, n.n.bez.	07.43↔	Ligatur von Gefäßen der Nebennieren
06.81.10↔	Vollständige Parathyreoidektomie, ohne Replantation	07.44↔	Rekonstruktion an einer Nebenniere
06.81.13↔	Vollständige Parathyreoidektomie durch Sternotomie, ohne Replantation	07.45↔	Reimplantation von Gewebe der Nebennieren
06.81.99↔	Vollständige Parathyreoidektomie, sonstige	07.49↔	Sonstige Operation an einer Nebenniere, deren Nerven oder Gefäßen
06.89.00↔	Partielle Parathyreoidektomie, n.n.bez.	07.51↔	Exploration im Gebiet des Corpus pineale
06.89.11↔	Reexploration mit partieller Parathyreoidektomie	07.52↔	Inzision am Corpus pineale
06.89.13↔	Sonstige Operationen an der Nebenschilddrüse durch Sternotomie	07.53↔	Partielle Exzision des Corpus pineale
06.89.99↔	Partielle Parathyreoidektomie, sonstige	07.54↔	Totale Exzision des Corpus pineale
06.91↔	Durchtrennung des Isthmus thyreoideae	07.59↔	Sonstige Operationen am Corpus pineale
06.92↔	Ligatur von Gefäßen der Schilddrüse	07.61↔	Partielle Exzision der Hypophyse, transfrontaler Zugang
06.93↔	Naht an der Schilddrüse	07.62↔	Partielle Exzision an der Hypophyse, transsphenoidaler Zugang
06.94↔	Reimplantation von Schilddrüsengewebe	07.63↔	Partielle Exzision an der Hypophyse, nicht näher bezeichneter Zugang
06.95.00↔	Reimplantation von Nebenschilddrüsengewebe, n.n.bez.	07.64↔	Totale Exzision der Hypophyse, transfrontaler Zugang
06.95.10↔	Vollständige Parathyreoidektomie, mit Replantation, n.n.bez.	07.65↔	Totale Exzision der Hypophyse, transsphenoidaler Zugang
06.95.11↔	Vollständige Parathyreoidektomie, mit Replantation orthotop	07.68↔	Totale Exzision der Hypophyse, anderer näher bezeichneter Zugang
06.95.12↔	Vollständige Parathyreoidektomie, mit Replantation heterotop	07.69↔	Totale Exzision der Hypophyse, nicht näher bezeichneter Zugang
06.95.20↔	Vollständige Parathyreoidektomie durch Sternotomie, mit Replantation, n.n.bez.	07.71↔	Exploration der Fossa hypophysialis
06.95.21↔	Vollständige Parathyreoidektomie durch Sternotomie, mit Replantation orthotop	07.72↔	Inzision an der Hypophyse
06.95.22↔	Vollständige Parathyreoidektomie durch Sternotomie, mit Replantation heterotop	07.79↔	Sonstige Operation an der Hypophyse
06.95.99↔	Reimplantation von Nebenschilddrüsengewebe, sonstige	07.80↔	Thymektomie, n.n.bez.
06.98.00↔	Sonstige Operationen an der Schilddrüse, n.n.bez.	07.81↔	Sonstige partielle Exzision am Thymus
06.98.10↔	Plastische Rekonstruktion der Schilddrüse	07.82↔	Sonstige totale Exzision des Thymus
06.98.99↔	Sonstige Operationen an der Schilddrüse, sonstige	07.83↔	Thorakoskopische partielle Exzision am Thymus
06.99.00↔	Sonstige Operationen an der Nebenschilddrüse, n.n.bez.	07.84↔	Thorakoskopische totale Exzision des Thymus
		07.91↔	Exploration im Gebiet des Thymus
		07.92↔	Sonstige Inzision am Thymus
		07.93↔	Plastische Rekonstruktion am Thymus
		07.94↔	Transplantation von Thymusgewebe
		07.95↔	Thorakoskopische Inzision am Thymus

07.98↔	Sonstige und nicht näher bezeichnete thorakoskopische Operationen am Thymus	08.59.99↔	Sonstige Anpassung der Lidposition, sonstige
07.99↔	Sonstige und nicht näher bezeichnete Operationen am Thymus	08.61.00↔	Plastische Rekonstruktion des Augenlids mit Hautlappen oder -transplantat, n.n.bez.
08.09‡↔	Sonstige Inzision am Augenlid	08.61.10↔	Plastische Rekonstruktion des Augenlids mit Hautlappen
08.11.00↔	Biopsie am Augenlid, n.n.bez.	08.61.11↔	Plastische Rekonstruktion des Augenlids mit Hauttransplantat
08.11.20↔	Offene Biopsie am Augenlid	08.61.99↔	Sonstige plastische Rekonstruktion des Augenlids mit Hautlappen oder -transplantat
08.11.99↔	Biopsie am Augenlid, sonstige	08.62↔	Plastische Rekonstruktion des Augenlids mit Schleimhautlappen oder -transplantat
08.20.00‡↔	Exzision einer Läsion am Augenlid, n.n.bez.	08.63↔	Plastische Rekonstruktion des Augenlids mit Haarfollikeltransplantat
08.20.10‡↔	Kürettage am Augenlid	08.64↔	Plastische Rekonstruktion des Augenlids mit tarsokonjunktivalem Lappen
08.20.99‡↔	Sonstige Exzision einer Läsion am Augenlid	08.69.00↔	Sonstige plastische Rekonstruktion des Augenlids mit Lappen oder Transplantaten, n.n.bez.
08.21↔	Exzision eines Chalazions	08.69.10↔	Plastische Rekonstruktion des Augenlids mit Knorpel
08.22.00↔	Exzision einer anderen kleineren Läsion am Augenlid, n.n.bez.	08.69.11↔	Plastische Rekonstruktion des Augenlids mit alloplastischem Material
08.22.10↔	Exzision einer anderen kleineren Läsion am Augenlid, nicht histographisch kontrolliert (mikrographische Chirurgie)	08.69.12↔	Plastische Rekonstruktion des Augenlids mit Verschiebe- und Rotationsplastik des Lides
08.22.11↔	Exzision einer anderen kleineren Läsion am Augenlid, histographisch kontrolliert (mikrographische Chirurgie)	08.69.13↔	Plastische Rekonstruktion des Augenlids mit Oberlidverlängerung
08.22.99↔	Exzision einer anderen kleineren Läsion am Augenlid, sonstige	08.69.19↔	Plastische Rekonstruktion des Augenlids mit sonstigem Lappen oder Transplantaten
08.23.00↔	Exzision einer grösseren Läsion am Augenlid, nicht durchgehend, n.n.bez.	08.69.99↔	Sonstige plastische Rekonstruktion des Augenlids mit Lappen oder Transplantaten, sonstige
08.23.10↔	Exzision einer grösseren Läsion am Augenlid, nicht durchgehend, nicht histographisch kontrolliert (mikrographische Chirurgie)	08.70↔	Plastische Rekonstruktion des Augenlids, n.n.bez.
08.23.11↔	Exzision einer grösseren Läsion am Augenlid, nicht durchgehend, histographisch kontrolliert (mikrographische Chirurgie)	08.71↔	Den Lidrand umfassende plastische Rekonstruktion des Augenlids, partielle Tiefe
08.23.99↔	Exzision einer grösseren Läsion am Augenlid, nicht durchgehend, sonstige	08.72↔	Sonstige plastische Rekonstruktion des Augenlids, partielle Tiefe
08.24.00↔	Exzision einer grösseren Läsion am Augenlid, perforierend, n.n.bez.	08.73.00↔	Den Lidrand umfassende plastische Rekonstruktion des Augenlids, volle Tiefe, n.n.bez.
08.24.10↔	Exzision einer grösseren Läsion am Augenlid, perforierend, nicht histographisch kontrolliert (mikrographische Chirurgie)	08.73.10↔	Verschiebeplastik der Lidkante
08.24.11↔	Exzision einer grösseren Läsion am Augenlid, perforierend, histographisch kontrolliert (mikrographische Chirurgie)	08.73.99↔	Den Lidrand umfassende plastische Rekonstruktion des Augenlids, volle Tiefe, sonstige
08.24.99↔	Exzision einer grösseren Läsion am Augenlid, perforierend, sonstige	08.74.00↔	Sonstige plastische Rekonstruktion des Augenlids, volle Tiefe, n.n.bez.
08.25‡↔	Destruktion einer Läsion am Augenlid	08.74.10↔	Oberlidverlängerung
08.31↔	Behebung einer Blepharoptose durch M. frontalis-Verfahren mit Naht	08.74.99↔	Sonstige plastische Rekonstruktion des Augenlids, volle Tiefe, sonstige
08.32↔	Behebung einer Blepharoptose durch M. frontalis-Verfahren mit FaszienSchlinge	08.82↔	Versorgung einer Risswunde des Augenlids, den Lidrand umfassend, partielle Tiefe
08.33↔	Behebung einer Blepharoptose durch Resektion oder Verlagerung des M. levator palpebrae oder seiner Aponeurose	08.83↔	Sonstige Versorgung einer Risswunde des Augenlids, partielle Tiefe
08.34↔	Behebung einer Blepharoptose durch andere Verfahren am M. levator palpebrae	08.84↔	Versorgung einer Risswunde des Augenlids, den Lidrand umfassend, volle Tiefe
08.35↔	Behebung einer Blepharoptose durch Tarsoplastik	08.85↔	Sonstige Versorgung einer Risswunde des Augenlids, volle Tiefe
08.36↔	Behebung einer Blepharoptose durch andere Verfahren	08.86↔	Rhyidektomie am Unterlid
08.37↔	Reduktion einer Ptosen-Überkorrektur	08.87↔	Rhyidektomie am Oberlid
08.38↔	Korrektur einer Lidretraktion	08.89.10↔	Plastische Rekonstruktion des Augenlids, medialer oder lateraler Lidwinkel
08.41↔	Behebung von Entropium oder Ektropium durch Thermokauterisation	08.89.11↔	Plastische Rekonstruktion des Augenlids durch Hebung der Augenbraue
08.42↔	Behebung von Entropium oder Ektropium durch Nahtverfahren	08.89.12↔	Plastische Rekonstruktion des Augenlids durch Entfernung eines Fettgewebeprolapses der Orbita
08.43↔	Behebung von Entropium oder Ektropium durch Keilresektion	08.89.13↔	Plastische Rekonstruktion des Augenlids durch Oberflächenbehandlung mit Laser
08.44.00↔	Behebung von Entropium oder Ektropium durch Lidplastik, n.n.bez.	08.89.14↔	Plastische Rekonstruktion des Augenlids durch sonstige Oberlidverlängerung
08.44.10↔	Behebung von Entropium oder Ektropium durch Lidplastik, horizontale Verkürzung des Augenlides	08.89.15↔	Plastische Rekonstruktion des Augenlids durch Unterlidverlängerung
08.44.99↔	Sonstige Behebung von Entropium oder Ektropium durch Lidplastik	08.89.99↔	Sonstige plastische Rekonstruktion des Augenlids, sonstige
08.49.00↔	Sonstiger Eingriff zur Korrektur eines Entropiums oder Ektropiums, n.n.bez.	09.0↔	Inzision der Tränendrüse
08.49.10↔	Sonstiger Eingriff zur Korrektur eines Entropiums oder Ektropiums, Operation an den Lidretraktoren	09.11↔	Biopsie der Tränendrüse
08.49.11↔	Sonstiger Eingriff zur Korrektur eines Entropiums oder Ektropiums, Reposition einer Lidlamelle	09.12↔	Biopsie des Tränensacks
08.49.99↔	Sonstiger Eingriff zur Korrektur eines Entropiums oder Ektropiums, sonstige	09.20↔	Exzision einer Tränendrüse, n.n.bez.
08.51↔	Kanthotomie	09.21↔	Exzision einer Läsion der Tränendrüse
08.52↔	Blepharorrhaphie	09.22↔	Sonstige partielle Resektion einer Tränendrüse
08.59.00↔	Sonstige Anpassung der Lidposition, n.n.bez.	09.23↔	Totale Resektion einer Tränendrüse
08.59.10↔	Kanthoplastik, n.n.bez.	09.3↔	Sonstige Operationen an der Tränendrüse
08.59.11↔	Kanthopexie		
08.59.12↔	Korrekturoperation bei Epikanthus		

09.44↔	Intubation des Ductus nasolacrimalis	11.43↔	Kryotherapie einer Kornealäsion
09.51↔	Inzision des Tränenpünktchens	11.49.00↔	Sonstiges Entfernen oder Destruktion einer Kornealäsion, n.n.bez.
09.52↔	Inzision des Canaliculus lacrimalis	11.49.10↔	Destruktion einer Kornealäsion, durch Laserkoagulation
09.53↔	Inzision des Tränensacks	11.49.19↔	Sonstige Destruktion einer Kornealäsion
09.59↔	Sonstige Inzision der ableitenden Tränenwege	11.49.20↔	Keratektomie einer Kornealäsion durch Phototherapie
09.6↔	Exzision an Tränensack und ableitenden Tränenwegen	11.49.29↔	Sonstige Keratektomie einer Kornealäsion
09.71↔	Korrektur eines evertierten Tränenpünktchens	11.49.99↔	Sonstiges Entfernen oder Destruktion einer Kornealäsion, sonstige
09.72↔	Sonstige plastische Rekonstruktion am Tränenpünktchen	11.51↔	Naht einer Korneaverletzung
09.73↔	Plastische Rekonstruktion eines Canaliculus lacrimalis	11.52↔	Korrektur einer postoperativen Wunddehiszenz an der Kornea
09.81↔	Dakryozystorhinostomie	11.53↔	Versorgung einer Korneaverletzung oder -wunde mit Konjunktiva-Lappen
09.82↔	Konjunktivozystorhinostomie	11.59.00↔	Sonstige Rekonstruktion der Kornea, n.n.bez.
09.83↔	Konjunktivozystorhinostomie mit Einsetzen von Tubus oder Stent	11.59.10↔	Rekonstruktion durch Deckung der Kornea, n.n.bez.
09.91↔	Obliteration des Tränenpünktchens	11.59.11↔	Rekonstruktion durch Deckung der Kornea durch eine Amnionmembran
09.99↔	Sonstige Operation am Tränensystem	11.59.12↔	Rekonstruktion durch sonstige Deckung der Kornea
10.0↔	Entfernen eines subkonjunktivalen Fremdkörpers aus der Konjunktiva durch Inzision	11.59.99↔	Sonstige Rekonstruktion der Kornea, sonstige
10.1↔	Sonstige Inzision der Konjunktiva	11.60↔	Korneatransplantation, n.n.bez.
10.21.20↔	Offene Biopsie der Konjunktiva	11.61↔	Lamelläre Keratoplastik mit Autotransplantat
10.31.00↔	Exzision von Läsion oder Gewebe der Konjunktiva, n.n.bez.	11.62↔	Sonstige lamelläre Keratoplastik
10.31.10↔	Exzision von Läsion oder Gewebe der Konjunktiva mit Plastik	11.63↔	Penetrierende Keratoplastik mit Autotransplantat
10.31.99↔	Exzision von Läsion oder Gewebe der Konjunktiva, sonstige	11.64↔	Sonstige penetrierende Keratoplastik
10.32↔	Destruktion einer Läsion der Konjunktiva	11.69.00↔	Sonstige Korneatransplantation, n.n.bez.
10.33↔	Sonstige destruktive Massnahmen an der Konjunktiva	11.69.10↔	Austausch-Keratoplastik
10.41.00↔	Plastische Rekonstruktion eines Symblepharons mit freiem Transplantat, n.n.bez.	11.69.20↔	Perforierende Korneatransplantation
10.41.10↔	Plastische Rekonstruktion eines Symblepharons mit freiem Transplantat, autogen	11.69.99↔	Sonstige Korneatransplantation, sonstige
10.41.11↔	Plastische Rekonstruktion eines Symblepharons mit freiem Transplantat, nicht autogen	11.71↔	Keratomileusis
10.41.99↔	Sonstige plastische Rekonstruktion eines Symblepharons mit freiem Transplantat	11.72↔	Keratophakie
10.42.00↔	Konjunktivale Fornix-Rekonstruktion mit freiem Transplantat, n.n.bez.	11.73↔	Keratoprothese
10.42.10↔	Konjunktivale Fornix-Rekonstruktion mit freiem Transplantat, autogen	11.74↔	Thermokeratoplastik
10.42.11↔	Konjunktivale Fornix-Rekonstruktion mit freiem Transplantat, nicht autogen	11.75↔	Radiäre Keratotomie
10.42.99↔	Sonstige konjunktivale Fornix-Rekonstruktion mit freiem Transplantat	11.76↔	Epikeratophakie
10.43↔	Sonstige Rekonstruktion der konjunktivalen Fornix	11.79.00↔	Sonstige rekonstruktive und refraktive Eingriffe an der Kornea, n.n.bez.
10.44.00↔	Sonstiges freies Transplantat an die Konjunktiva, n.n.bez.	11.79.10↔	Photorefraktive Keratektomie
10.44.10↔	Sonstiges freies Transplantat an die Konjunktiva, autogen	11.79.20↔	Implantation eines intrastromalen Ringsegmentes an der Kornea
10.44.11↔	Sonstiges freies Transplantat an die Konjunktiva, nicht autogen	11.79.99↔	Sonstige rekonstruktive und refraktive Eingriffe an der Kornea, sonstige
10.44.99↔	Sonstiges freies Transplantat an die Konjunktiva, sonstige	11.91↔	Tätowierung der Kornea
10.49.00↔	Sonstige Konjunktivaplastik, n.n.bez.	11.92↔	Entfernen eines künstlichen Korneaimplantats
10.49.10↔	Sonstige Konjunktivaplastik, Tenonplastik	12.00↔	Entfernen eines intraokulären Fremdkörpers aus der vorderen Augenkammer, n.n.bez.
10.49.99↔	Sonstige Konjunktivaplastik, sonstige	12.01↔	Entfernen eines intraokulären Fremdkörpers aus der vorderen Augenkammer mittels Magnet
10.5x.00↔	Lösung von Adhäsionen an Konjunktiva und Augenlid, n.n.bez.	12.02↔	Entfernen eines intraokulären Fremdkörpers aus der vorderen Augenkammer ohne Magnet
10.5x.10↔	Lösung von Adhäsionen an Konjunktiva und Augenlid mit Bindehautplastik	12.11↔	Iridotomie mit Transfixation
10.5x.99↔	Sonstige Lösung von Adhäsionen an Konjunktiva und Augenlid	12.12↔	Sonstige Iridotomie
10.6x.00↔	Versorgung einer Konjunktivaverletzung, n.n.bez.	12.13↔	Exzision einer prolabierten Iris
10.6x.10↔	Versorgung einer Konjunktivaverletzung, durch Naht	12.14↔	Sonstige Iridektomie
10.6x.99↔	Sonstige Versorgung einer Konjunktivaverletzung	12.21↔	Diagnostische Aspiration der vorderen Augenkammer
11.0↔	Entfernen eines intrakornealen Fremdkörpers aus der Kornea mittels Magnet	12.22↔	Biopsie der Iris
11.1↔	Inzision der Kornea	12.29.10↔	Biopsie des Corpus ciliare
11.21↔	Scraping der Kornea für Ausstrich oder Kultur	12.29.20↔	Biopsie der Sklera
11.22.00↔	Biopsie der Kornea, n.n.bez.	12.29.30↔	Biopsie der Augenlinse
11.22.20↔	Offene Biopsie der Kornea	12.31↔	Lösung von Goniosynechien
11.22.99↔	Biopsie der Kornea, sonstige	12.32↔	Lösung von anderen vorderen Synechien
11.31↔	Transposition eines Pterygiums	12.33↔	Lösung von hinteren Synechien
11.32↔	Exzision eines Pterygiums mit Korneatransplantat	12.34↔	Lösung von korneovitrealen Adhäsionen
11.39.00↔	Sonstige Exzision eines Pterygiums, n.n.bez.	12.35↔	Koreplastik
11.39.10↔	Exzision eines Pterygiums mit (phototherapeutischer) Keratektomie	12.39.00↔	Sonstige Iridoplastik, n.n.bez.
11.39.11↔	Exzision eines Pterygiums mit sonstiger Bindehautplastik	12.39.10↔	Iridoplastik durch Laser zur Erleichterung der intraokulären Zirkulation
11.39.99↔	Sonstige Exzision eines Pterygiums, sonstige	12.39.99↔	Sonstige Iridoplastik, sonstige
11.41↔	Mechanisches Entfernen von Korneaepithel	12.40↔	Entfernen einer Läsion der vorderen Augenkammer, n.n.bez.
11.42↔	Thermokauterisation einer Kornealäsion	12.41↔	Destruktion einer Irisläsion ohne Exzision
		12.42↔	Exzision einer Irisläsion
		12.43↔	Destruktion einer Läsion des Corpus ciliare, ohne Exzision
		12.44↔	Exzision einer Läsion des Corpus ciliare

12.51↔	Goniotomie ohne Goniotomie	12.99.00↔	Sonstige Operationen an der vorderen Augenkammer, n.n.bez.
12.52↔	Goniotomie ohne Goniotomie	12.99.99↔	Sonstige Operationen an der vorderen Augenkammer, sonstige
12.53↔	Goniotomie mit Goniotomie	13.00↔	Entfernen eines Fremdkörpers aus der Linse, n.n.bez.
12.54↔	Trabekulotomie ab externo	13.01↔	Entfernen eines Fremdkörpers aus der Linse mittels Magnet
12.55↔	Zyklodialyse	13.02↔	Entfernen eines Fremdkörpers aus der Linse ohne Magnet
12.59.00↔	Sonstige Erleichterung der intraokulären Zirkulation, n.n.bez.	13.11↔	Intrakapsuläre Extradaktion der Linse durch inferioren temporalen Zugang
12.59.10↔	Erleichterung der intraokulären Zirkulation durch Trabekuloplastik oder Goniotomie	13.19↔	Sonstige intrakapsuläre Extradaktion der Linse
12.59.11↔	Erleichterung der intraokulären Zirkulation durch Aspiration und Kürettage am Trabekelwerk	13.2↔	Extrakapsuläre Extradaktion der Linse durch lineares Extraktionsverfahren
12.59.99↔	Sonstige Erleichterung der intraokulären Zirkulation, sonstige	13.3↔	Extrakapsuläre Extradaktion der Linse durch einfaches Aspirations- (und Irrigations-) Verfahren
12.61.00↔	Trepanation der Sklera mit Iridektomie, n.n.bez.	13.41↔	Phakoemulsifikation und Aspiration eines Katarakts
12.61.10↔	Gedechte Trepanation der Sklera mit Iridektomie	13.42↔	Mechanische Phakofragmentation und Aspiration eines Katarakts durch posteriore Zugang
12.61.11↔	Nicht gedechte Trepanation der Sklera mit Iridektomie	13.43↔	Mechanische Phakofragmentation und andere Aspiration eines Katarakts
12.61.99↔	Sonstige Trepanation der Sklera mit Iridektomie	13.51↔	Extrakapsuläre Extradaktion der Linse durch inferioren temporalen Zugang
12.62↔	Thermokauterisation der Sklera mit Iridektomie	13.59↔	Sonstige extrakapsuläre Extradaktion der Linse
12.63↔	Iridenkleisis und Iridotaxis	13.64↔	Diszision einer Sekundärmembran [nach Katarakt]
12.64.00↔	Trabekulektomie ab externo, n.n.bez.	13.65↔	Exzision einer Sekundärmembran [nach Katarakt]
12.64.10↔	Gedechte Trabekulektomie ab externo	13.66↔	Mechanische Fragmentation einer Sekundärmembran [nach Katarakt]
12.64.11↔	Nicht gedechte Trabekulektomie ab externo	13.69↔	Sonstige Kataraktextraktion
12.64.99↔	Sonstige Trabekulektomie ab externo	13.71↔	Einsetzen einer Intraokularlinse anlässlich einer Kataraktextraktion, einzeitig
12.65↔	Sonstige Sklerafistulisierung mit Iridektomie	13.72↔	Sekundäres Einsetzen einer Intraokularlinse
12.66↔	Postoperative Revision einer Sklerafistulisierungs-Massnahme	13.8↔	Entfernen einer Intraokularlinse
12.69.00↔	Sonstige Sklerafistulisierungs-Massnahme, n.n.bez.	13.90↔	Operation an der Linse, n.a.klass.
12.69.10↔	Filternde Operationen zur Senkung des Augeninnendrucks	13.91↔	Einsetzen von intraokulärer teleskopischer Prothese
12.69.99↔	Sonstige Sklerafistulisierungs-Massnahme, sonstige	13.92↔	Kapsulotomie an der Linse
12.71↔	Zyklodiatthermie	13.93↔	Verschluss eines Defekts an der Linse mit Gewebekleber
12.72↔	Zyklodytherapie	13.99↔	Sonstige Operationen an der Linse, sonstige
12.73↔	Zyklophotokoagulation	14.00↔	Entfernen eines Fremdkörpers aus der hinteren Augenkammer, n.n.bez.
12.74↔	Verkleinerung des Corpus ciliare, n.n.bez.	14.01↔	Entfernen eines Fremdkörpers aus der hinteren Augenkammer mittels Magnet
12.79.00↔	Sonstige Glaukomoperationen, n.n.bez.	14.02↔	Entfernen eines Fremdkörpers aus der hinteren Augenkammer ohne Magnet
12.79.10↔	Viskokanalostomie bei Glaukom	14.11↔	Diagnostische Aspiration am Glaskörper
12.79.11↔	Tiefe Sklerektomie bei Glaukom	14.21↔	Destruktion einer chorioretinalen Läsion durch Diathermie
12.79.20↔	Implantation eines Glaukom-Drainage-Implantats	14.22↔	Destruktion einer chorioretinalen Läsion durch Kryotherapie
12.79.99↔	Sonstige Glaukomoperationen, sonstige	14.23↔	Destruktion einer chorioretinalen Läsion durch Xenon-Bogen-Photokoagulation
12.81↔	Naht einer Skleraverletzung	14.24↔	Destruktion einer chorioretinalen Läsion durch Laser-Photokoagulation
12.82↔	Verschluss einer Sklerafistel	14.25↔	Destruktion einer chorioretinalen Läsion durch nicht näher bezeichnete Photokoagulation
12.83↔	Revision einer Operationswunde der vorderen Augenkammer, n.a.klass.	14.26↔	Destruktion einer chorioretinalen Läsion durch Radiotherapie
12.84↔	Exzision oder Destruktion einer Skleraläsion	14.27↔	Destruktion einer chorioretinalen Läsion durch Implantation einer Strahlenquelle
12.85↔	Versorgung eines skleralen Staphyloms mit Transplantat	14.29↔	Sonstige Destruktion einer chorioretinalen Läsion
12.86↔	Sonstige Versorgung eines skleralen Staphyloms	14.31↔	Versorgung eines Retinarisses durch Diathermie
12.87↔	Skleraverstärkung mit Transplantat	14.32↔	Versorgung eines Retinarisses durch Kryotherapie
12.88↔	Sonstige Skleraverstärkung	14.33↔	Versorgung eines Retinarisses durch Xenon-Bogen-Photokoagulation
12.89↔	Sonstige Operationen an der Sklera	14.34↔	Versorgung eines Retinarisses durch Laser-Photokoagulation
12.91.00↔	Therapeutische Evakuierung der vorderen Augenkammer, n.n.bez.	14.35↔	Versorgung eines Retinarisses durch nicht näher bezeichnete Photokoagulation
12.91.10↔	Vorderkammerspülung, n.n.bez.	14.39.00↔	Sonstige Versorgung eines Retinarisses, n.n.bez.
12.91.11↔	Vorderkammerspülung mit Entfernung von Silikonöl	14.39.10↔	Versorgung eines Retinarisses durch schwere Flüssigkeiten
12.91.19↔	Sonstige Vorderkammerspülung	14.39.99↔	Sonstige Versorgung eines Retinarisses, sonstige
12.91.20↔	Parazentese der vorderen Augenkammer	14.41↔	Sklera-Cerclage mit Plombe
12.91.99↔	Therapeutische Evakuierung der vorderen Augenkammer, sonstige	14.49↔	Sonstige Sklera-Cerclage
12.92.00↔	Injektion in die vordere Augenkammer, n.n.bez.	14.51↔	Behebung einer Amotio retinae durch Diathermie
12.92.10↔	Injektion von flüssiger Substanz in die vordere Augenkammer, n.n.bez.	14.52↔	Behebung einer Amotio retinae durch Kryotherapie
12.92.11↔	Injektion von Flüssigkeit in die vordere Augenkammer	14.53↔	Behebung einer Amotio retinae durch Xenon-Bogen-Photokoagulation
12.92.12↔	Injektion von flüssigem Medikament in die vordere Augenkammer	14.54↔	Behebung einer Amotio retinae durch Laser-Photokoagulation
12.92.19↔	Sonstige Injektion von flüssiger Substanz in die vordere Augenkammer		
12.92.20↔	Injektion von Gas in die vordere Augenkammer, n.n.bez.		
12.92.21↔	Injektion von Luft in die vordere Augenkammer		
12.92.29↔	Sonstige Injektion von Gas in die vordere Augenkammer		
12.92.99↔	Sonstige Injektion in die vordere Augenkammer		
12.93↔	Exzision oder Destruktion einer Epithelwucherung in die vordere Augenkammer		
12.97↔	Sonstige Operationen an der Iris		
12.98.00↔	Sonstige Operationen am Corpus ciliare, n.n.bez.		
12.98.10↔	Fixation des Ziliarkörpers		
12.98.99↔	Sonstige Operationen am Corpus ciliare, sonstige		



14.55↔	Behebung einer Amotio retinae durch nicht näher bezeichnete Photokoagulation	15.19.99↔	Sonstige Operationen an einem äusseren Augenmuskel mit temporärer Ablösung vom Augapfel, sonstige
14.59.00↔	Sonstige Verfahren zur Behebung einer Amotio retinae, n.n.bez.	15.21.00↔	Verlängerungsverfahren an einem äusseren Augenmuskel, n.n.bez.
14.59.10↔	Behebung einer Amotio retinae durch schwere Flüssigkeiten	15.21.10↔	Verlängerungsverfahren an einem einzelnen äusseren geraden Augenmuskel
14.59.11↔	Behebung einer Amotio retinae durch Endotamponade (Gas)	15.21.11↔	Verlängerungsverfahren an einem einzelnen äusseren schrägen Augenmuskel
14.59.99↔	Sonstige Verfahren zur Behebung einer Amotio retinae, sonstige	15.21.99↔	Sonstige Verlängerungsverfahren an einem äusseren Augenmuskel
14.6x.00↔	Entfernen von chirurgisch implantiertem Material aus der hinteren Augenkammer, n.n.bez.	15.22.00↔	Verkürzungsverfahren an äusseren Augenmuskeln, n.n.bez.
14.6x.10↔	Revision und Wechsel einer Sklera-Cerclage	15.22.10↔	Verkürzungsverfahren an einem einzelnen äusseren geraden Augenmuskel
14.6x.20↔	Entfernung einer Sklera-Cerclage	15.22.11↔	Verkürzungsverfahren an einem einzelnen äusseren schrägen Augenmuskel
14.6x.99↔	Entfernen von chirurgisch implantiertem Material aus der hinteren Augenkammer, sonstige	15.22.99↔	Sonstige Verkürzungsverfahren an äusseren Augenmuskeln
14.71.00↔	Entfernen des Glaskörpers (anteriorer Zugang), n.n.bez.	15.29.00↔	Sonstige Operationen an einem einzelnen äusseren Augenmuskel, n.n.bez.
14.71.10↔	Vordere Vitrektomie über Pars plana	15.29.01↔	Sonstige Operationen an einem einzelnen äusseren geraden Augenmuskel
14.71.19↔	Sonstige Vitrektomie über Pars plana	15.29.02↔	Sonstige Operationen an einem einzelnen äusseren schrägen Augenmuskel
14.71.99↔	Entfernen des Glaskörpers (anteriorer Zugang), sonstige	15.29.09↔	Sonstige Operationen an einem einzelnen äusseren Augenmuskel, sonstige
14.72↔	Sonstiges Entfernen des Glaskörpers	15.29.10↔	Adhäsionslyse an einem einzelnen äusseren Augenmuskel, n.n.bez.
14.73.00↔	Mechanische Vitrektomie (anteriorer Zugang), n.n.bez.	15.29.11↔	Adhäsionslyse an einem einzelnen äusseren geraden Augenmuskel
14.73.10↔	Mechanische Vitrektomie (anteriorer Zugang), Pars-plana-Vitrektomie	15.29.12↔	Adhäsionslyse an einem einzelnen äusseren schrägen Augenmuskel
14.73.19↔	Mechanische Vitrektomie durch sonstigen anterioren Zugang	15.29.19↔	Sonstige Adhäsionslyse an einem einzelnen äusseren Augenmuskel
14.73.99↔	Mechanische Vitrektomie (anteriorer Zugang), sonstige	15.29.30↔	Absetzen eines einzelnen äusseren Augenmuskels, n.n.bez.
14.74↔	Sonstige mechanische Vitrektomie	15.29.31↔	Absetzen eines einzelnen äusseren geraden Augenmuskels
14.79↔	Sonstige Operationen am Glaskörper	15.29.32↔	Absetzen eines einzelnen äusseren schrägen Augenmuskels
14.9x.00↔	Sonstige Operationen an Retina, Chorioidea und hinterer Augenkammer, n.n.bez.	15.29.39↔	Absetzen eines einzelnen äusseren Augenmuskels, sonstige
14.9x.10↔	Sonstige Operation an der Retina, Rotation der Netzhaut	15.29.40↔	Refixation eines einzelnen äusseren Augenmuskels, n.n.bez.
14.9x.11↔	Einsetzen einer epiretinalen Netzhautprothese	15.29.41↔	Refixation eines einzelnen äusseren geraden Augenmuskels
14.9x.12↔	Wechsel einer epiretinalen Netzhautprothese	15.29.42↔	Refixation eines einzelnen äusseren schrägen Augenmuskels
14.9x.13↔	Entfernen einer epiretinalen Netzhautprothese	15.29.49↔	Sonstige Refixation eines einzelnen äusseren Augenmuskels
14.9x.14↔	Einsetzen einer subretinalen Netzhautprothese	15.3x.00↔	Operationen an zwei oder mehreren äusseren Augenmuskeln mit temporärer Ablösung vom Augapfel, n.n.bez.
14.9x.15↔	Wechsel einer subretinalen Netzhautprothese	15.3x.10↔	Operationen an zwei geraden Augenmuskeln mit temporärer Ablösung vom Augapfel
14.9x.16↔	Entfernen einer subretinalen Netzhautprothese	15.3x.11↔	Operationen an mindestens 3 schrägen Augenmuskeln mit temporärer Ablösung vom Augapfel
14.9x.20↔	Fixierung von Markierungsplättchen für die Strahlentherapie an Retina, Chorioidea und hinterer Augenkammer	15.3x.12↔	Operationen an mindestens 2 geraden und mindestens 2 schrägen Augenmuskeln mit temporärer Ablösung vom Augapfel
14.9x.21↔	Entfernung von Markierungsplättchen für die Strahlentherapie an Retina, Chorioidea und hinterer Augenkammer	15.3x.20↔	Myopexie an 2 geraden Augenmuskeln mit temporärer Ablösung vom Augapfel
14.9x.22↔	Lagekorrektur eines strahlenden Applikators an Retina, Chorioidea und hinterer Augenkammer	15.3x.21↔	Myopexie an mindestens 2 geraden Augenmuskeln mit Operation an mindestens 1 weiteren Augenmuskel mit temporärer Ablösung vom Augapfel
14.9x.23↔	Entfernung eines strahlenden Applikators an Retina, Chorioidea und hinterer Augenkammer	15.3x.99↔	Sonstige Operationen an zwei oder mehreren äusseren Augenmuskeln mit temporärer Ablösung vom Augapfel
14.9x.99↔	Sonstige Operationen an Retina, Chorioidea und hinterer Augenkammer, sonstige	15.4x.00↔	Operationen an zwei oder mehreren äusseren Augenmuskeln ohne temporäre Ablösung vom Augapfel, n.n.bez.
15.01↔	Biopsie an äusserem Augenmuskel oder Sehne	15.4x.10↔	Operation an 2 geraden Augenmuskeln ohne temporäre Ablösung vom Augapfel
15.11.00↔	Rücklagerung eines äusseren Augenmuskels, n.n.bez.	15.4x.11↔	Operation an mindestens 3 schrägen Augenmuskeln ohne temporäre Ablösung vom Augapfel
15.11.10↔	Rücklagerung eines äusseren geraden Augenmuskels	15.4x.12↔	Sonstige Operation an mindestens 2 geraden und mindestens 2 schrägen Augenmuskeln ohne temporäre Ablösung vom Augapfel
15.11.11↔	Rücklagerung eines äusseren schrägen Augenmuskels	15.4x.20↔	Myopexie an 2 geraden Augenmuskeln ohne temporäre Ablösung vom Augapfel
15.11.99↔	Sonstige Rücklagerung eines äusseren Augenmuskels	15.4x.21↔	Myopexie an mindestens 2 geraden Augenmuskeln mit Operation an mindestens 1 weiteren Augenmuskel ohne temporäre Ablösung vom Augapfel
15.12.00↔	Vorverlagerung von einem äusseren Augenmuskel, n.n.bez.	15.4x.99↔	Operationen an zwei oder mehreren äusseren Augenmuskeln ohne temporäre Ablösung vom Augapfel, sonstige
15.12.10↔	Vorverlagerung von einem äusseren geraden Augenmuskel	15.5x.00↔	Transposition eines äusseren Augenmuskels, n.n.bez.
15.12.11↔	Vorverlagerung von einem äusseren schrägen Augenmuskel		
15.12.99↔	Sonstige Vorverlagerung von einem äusseren Augenmuskel		
15.13.00↔	Resektion von einem äusseren Augenmuskel, n.n.bez.		
15.13.10↔	Resektion von einem äusseren Augenmuskel, an einem geraden Augenmuskel		
15.13.11↔	Resektion von einem äusseren Augenmuskel, an einem schrägen Augenmuskel		
15.13.99↔	Sonstige Resektion von einem äusseren Augenmuskel		
15.19.00↔	Sonstige Operationen an einem äusseren Augenmuskel mit temporärer Ablösung vom Augapfel, n.n.bez.		
15.19.10↔	Verstärkende Eingriffe an Augenmuskeln, n.n.bez.		
15.19.11↔	Verstärkende Eingriffe an einem geraden Augenmuskel		
15.19.12↔	Verstärkende Eingriffe an einem schrägen Augenmuskel		
15.19.19↔	Sonstige Verstärkende Eingriffe an Augenmuskeln		
15.19.20↔	Schwächende Eingriffe an Augenmuskeln, n.n.bez.		
15.19.21↔	Schwächende Eingriffe an einem geraden Augenmuskel		
15.19.22↔	Schwächende Eingriffe an einem schrägen Augenmuskel		
15.19.29↔	Sonstige Schwächende Eingriffe an Augenmuskeln		
15.19.30↔	Myopexie an geraden Augenmuskeln		
15.19.40↔	Chirurgie der Abrollstrecke		

15.5x.10↔	Transposition eines äusseren geraden Augenmuskels	15.98.11↔	Rekonstruktion der Orbitawand mit mikrovaskulärem Lappen
15.5x.11↔	Transposition eines äusseren schrägen Augenmuskels	16.98.19↔	Sonstige Rekonstruktion der Orbitawand
15.5x.99↔	Sonstige Transposition eines äusseren Augenmuskels	16.98.20↔	Knöcherne Dekompression der Orbita
15.6↔	Revision einer Operation an den äusseren Augenmuskeln	16.98.21↔	Resektion von Fettgewebe aus der Orbita
15.7↔	Versorgung eines Traumas an einem äusseren Augenmuskel	16.98.22↔	Einlegen eines intraokularen Medikamententrägers
15.9↔	Sonstige Operationen an äusseren Augenmuskeln und Sehnen	16.98.23↔	Einlegen eines extrabulbären Medikamententrägers
16.01↔	Orbitotomie mit Knochenlappen	16.98.24↔	Operative temporäre intraokulare Druckerhöhung
16.02↔	Orbitotomie mit Einsetzen eines orbitalen Implantats	16.98.25↔	Entfernung eines Implantats nach Glaukomoperation
16.09↔	Sonstige Orbitotomie	16.98.99↔	Sonstige Operationen an der Orbita, sonstige
16.1↔	Entfernen eines penetrierenden Fremdkörpers aus dem Auge, n.n.bez.	16.99↔	Sonstige Operationen am Augapfel
16.23.00↔	Biopsie an Orbita und Augapfel, n.n.bez.	18.01↔	Perforation des Ohrläppchens
16.23.11↔	Biopsie an Orbita, offen chirurgisch	18.02↔	Inzision am äusseren Gehörgang
16.23.12↔	Biopsie an Orbita, transnasal	18.09↔	Sonstige Inzision am äusseren Ohr
16.23.21↔	Biopsie am Augapfel	18.21.00↔	Exzision einer präaurikulären Fistel oder eines präaurikulären Sinus, n.n.bez.
16.23.99↔	Biopsie an Orbita und Augapfel, sonstige	18.21.10↔	Exzision einer präaurikulären Fistel oder eines präaurikulären Sinus, nicht histographisch kontrolliert
16.31↔	Entfernen des Augenhinhalts mit gleichzeitigem Implantat in die Skleraschale	18.21.11↔	Exzision einer präaurikulären Fistel oder eines präaurikulären Sinus, histographisch kontrolliert
16.39↔	Sonstige Eviszeration des Augapfels	18.21.99↔	Exzision einer präaurikulären Fistel oder eines präaurikulären Sinus, sonstige
16.41↔	Enukleation des Augapfels mit gleichzeitigem Implantat in die Tenon-Kapsel mit Anheftung der Muskeln	18.29.00↔	Exzision oder Destruktion einer anderen Läsion am äusseren Ohr, n.n.bez.
16.42↔	Enukleation des Augapfels mit anderem gleichzeitigem Implantat	18.29.01↔	Destruktion einer Läsion am äusseren Ohr oder im äusseren Gehörgang
16.49↔	Sonstige Enukleation des Augapfels	18.29.10↔	Exzision einer anderen Läsion am äusseren Ohr oder im äusseren Gehörgang, nicht histographisch kontrolliert
16.51.00↔	Exenteration der Orbita mit Entfernen benachbarter Strukturen, n.n.bez.	18.29.11↔	Exzision einer anderen Läsion am äusseren Ohr oder im äusseren Gehörgang, histographisch kontrolliert
16.51.10↔	Exenteration der Orbita mit Entfernen benachbarter Strukturen, mit Erhalt der Lidhaut	18.29.99↔	Exzision oder Destruktion einer anderen Läsion am äusseren Ohr, sonstige
16.51.11↔	Exenteration der Orbita mit Entfernen benachbarter Strukturen, ohne Erhalt der Lidhaut	18.31.00↔	Radikale Exzision einer Läsion am äusseren Ohr, n.n.bez.
16.51.99↔	Sonstige Exenteration der Orbita mit Entfernen benachbarter Strukturen	18.31.10↔	Radikale Exzision einer Läsion am äusseren Ohr oder im äusseren Gehörgang oder partielle Resektion der Ohrmuschel, nicht histographisch kontrolliert
16.52.00↔	Exenteration der Orbita mit therapeutischem Entfernen von Orbitaknochen, n.n.bez.	18.31.11↔	Radikale Exzision einer Läsion am äusseren Ohr oder im äusseren Gehörgang oder partielle Resektion der Ohrmuschel, histographisch kontrolliert
16.52.10↔	Exenteration der Orbita mit therapeutischem Entfernen von Orbitaknochen, mit Erhalt der Lidhaut	18.31.19↔	Radikale Exzision einer Läsion am äusseren Ohr, sonstige
16.52.11↔	Exenteration der Orbita mit therapeutischem Entfernen von Orbitaknochen, ohne Erhalt der Lidhaut	18.39.10↔	Resektion der Ohrmuschel, total, nicht histographisch kontrolliert
16.52.99↔	Sonstige Exenteration der Orbita mit therapeutischem Entfernen von Orbitaknochen	18.39.11↔	Resektion der Ohrmuschel, total, histographisch kontrolliert
16.59.00↔	Sonstige Exenteration der Orbita, n.n.bez.	18.39.19↔	Sonstige Resektion der Ohrmuschel, sonstige
16.59.10↔	Sonstige Exenteration der Orbita, mit Erhalt der Lidhaut	18.5↔	Chirurgische Korrektur abstehender Ohren
16.59.11↔	Sonstige Exenteration der Orbita, ohne Erhalt der Lidhaut	18.6x.00↔	Rekonstruktion des äusseren Gehörgangs, n.n.bez.
16.59.99↔	Sonstige Exenteration der Orbita, sonstige	18.6x.10↔	Erweiterung des äusseren Gehörgangs
16.61.00↔	Sekundäres Einsetzen eines Augenimplantats, n.n.bez.	18.6x.20↔	Rekonstruktion eines (bestehenden) äusseren Gehörgangs
16.61.10↔	Sekundäres Einsetzen eines Augenimplantats, Haut-Fettgewebe-Transplantat	18.6x.30↔	Konstruktion eines (nicht bestehenden) äusseren Gehörgangs
16.61.99↔	Sekundäres Einsetzen eines Augenimplantats, sonstige	18.6x.99↔	Rekonstruktion des äusseren Gehörgangs, sonstige
16.62.00↔	Revision und Reinsertion eines Augenimplantats, n.n.bez.	18.71.00↔	Ohrmuschelaufbau, n.n.bez.
16.62.10↔	Revision eines Augenimplantats	18.71.10↔	Ohrmuschelaufbau, partiell, n.n.bez.
16.62.20↔	Wechsel eines Augenimplantats, Einführung eines Haut-Fettgewebe-Transplantates	18.71.11↔	Ohrmuschelaufbau, partiell mit Gewebeerweiterer
16.62.29↔	Sonstiger Wechsel eines Augenimplantats	18.71.12↔	Ohrmuschelaufbau, partiell mit Galealappen
16.62.99↔	Sonstige Revision und Reinsertion eines Augenimplantats	18.71.13↔	Ohrmuschelaufbau, partiell mit Knorpeltransplantat
16.63↔	Revision einer Enukleationstasche mit Transplantat	18.71.14↔	Ohrmuschelaufbau, partiell mit mikrovaskulärem Lappen
16.64↔	Sonstige Revision einer Enukleationstasche	18.71.19↔	Ohrmuschelaufbau, partiell, sonstige
16.65.00↔	Sekundäres Transplantat in eine Exenterationshöhle, n.n.bez.	18.71.20↔	Ohrmuschelaufbau, total, n.n.bez.
16.65.10↔	Sekundäres Transplantat in eine Exenterationshöhle, Haut-Fettgewebe-Transplantat	18.71.21↔	Ohrmuschelaufbau, total mit Gewebeerweiterer
16.65.99↔	Sonstiges sekundäres Transplantat in eine Exenterationshöhle	18.71.22↔	Ohrmuschelaufbau, total mit Galealappen
16.66↔	Sonstige Revision einer Exenterationshöhle	18.71.23↔	Ohrmuschelaufbau, total mit Knorpeltransplantat
16.69↔	Sonstige sekundäre Massnahmen nach Entfernen des Augapfels	18.71.24↔	Ohrmuschelaufbau, total mit mikrovaskulärem Lappen
16.71↔	Entfernen eines Augenimplantats	18.71.29↔	Ohrmuschelaufbau, total, sonstige
16.72↔	Entfernen eines Orbitaimplantats	18.71.30↔	Implantation von alloplastischen Materialien beim Aufbau einer Ohrmuschel
16.81↔	Versorgung einer Orbitawunde	18.71.99↔	Ohrmuschelaufbau, sonstige
16.82↔	Versorgung einer Bulbusruptur	18.72↔	Reinsertion eines amputierten Ohres
16.89↔	Sonstige Versorgung einer Verletzung von Orbita oder Augapfel	18.79↔	Sonstige plastische Rekonstruktion am äusseren Ohr
16.92↔	Exzision einer Orbitalläsion	18.9↔	Sonstige Operation am äusseren Ohr
16.98.00↔	Sonstige Operationen an der Orbita, n.n.bez.	19.0↔	Mobilisation des Stapes
16.98.10↔	Rekonstruktion der Orbita, n.n.bez.	19.11↔	Stapedektomie und Stapesplastik mit Einpassen einer Stapesprothese
		19.19.00↔	Sonstige Stapedektomie und Stapesplastiken, n.n.bez.

19.19.10↔	Stapedotomie mit Einpassen einer autogenen Stapes-Prothese (Inkus-Stapedotomie)	20.42.21↔	Mastoidektomie, subtotale Resektion des Felsenbeins (subtotale Petrosektomie), ohne Obliteration
19.19.11↔	Stapedotomie mit Einpassen einer alloplastischen Stapes-Prothese (Inkus-Stapedotomie)	20.42.22↔	Mastoidektomie, subtotale Resektion des Felsenbeins (subtotale Petrosektomie), mit Obliteration von Fettgewebe
19.19.12↔	Malleo-Stapedotomie	20.42.23↔	Mastoidektomie, subtotale Resektion des Felsenbeins (subtotale Petrosektomie), mit Obliteration von Muskelgewebe
19.19.99↔	Sonstige Stapedektomie und Stapesplastiken, sonstige	20.42.24↔	Mastoidektomie, subtotale Resektion des Felsenbeins (subtotale Petrosektomie), mit Obliteration von Fett- und Muskelgewebe
19.21↔	Revision einer Stapedotomie, Stapedektomie und Stapesplastik mit Inkus-Ersatz	20.42.30↔	Mastoidektomie, partielle Resektion des Felsenbeins, n.n.bez.
19.29.00↔	Sonstige Revision einer Stapedotomie, Stapedektomie und Stapesplastik, n.n. bez.	20.42.31↔	Mastoidektomie, partielle Resektion des Felsenbeins, ohne Obliteration
19.29.10↔	Sonstige Revision einer Stapedotomie und Stapedektomie mit Stapes-Prothese	20.42.32↔	Mastoidektomie, partielle Resektion des Felsenbeins, mit Obliteration von Fettgewebe
19.29.11↔	Sonstige Revision einer Stapedotomie und Stapedektomie mit autogener Stapes-Prothese	20.42.33↔	Mastoidektomie, partielle Resektion des Felsenbeins, mit Obliteration von Muskelgewebe
19.29.12↔	Sonstige Revision einer Stapedotomie und Stapedektomie mit alloplastischer Stapes-Prothese	20.42.34↔	Mastoidektomie, partielle Resektion des Felsenbeins, mit Obliteration von Fett- und Muskelgewebe
19.29.13↔	Sonstige Revision einer Stapesplastik (ohne Inkus-Ersatz)	20.42.99↔	Radikale Mastoidektomie, sonstige
19.29.99↔	Sonstige Revision einer Stapedotomie, Stapedektomie und Stapesplastik, sonstige	20.49↔	Sonstige Mastoidektomie
19.3↔	Sonstige Operationen an den Gehörknöchelchen	20.51.00↔	Exzision einer Läsion am Mittelohr, n.n.bez.
19.4↔	Myringoplastik	20.51.10↔	Exzision einer Läsion an der Paukenhöhle
19.52↔	Tympanoplastik Typ II	20.51.11↔	Exzision einer Läsion an der Pyramidenspitze
19.53↔	Tympanoplastik Typ III	20.51.12↔	Exzision einer Läsion an der Otobasis
19.54↔	Tympanoplastik Typ IV	20.51.99↔	Exzision einer Läsion am Mittelohr, sonstige
19.55↔	Tympanoplastik Typ V	20.59↔	Sonstige Exzision am Mittelohr
19.56.00↔	Tympanoplastik und Ossikuloplastik, n.n.bez.	20.61.00↔	(Initiale) Fenestration am Innenohr, n.n.bez.
19.56.10↔	Tympanoplastik mit Antrotomie, Attikotomie, Attikoantrotomie oder Mastoidektomie, ohne Implantation einer Prothese oder mit Implantation eines autogenen Ossikels	20.61.10↔	Fenestration am Innenohr, ohne Implantation einer Prothese (initiales Verfahren)
19.56.11↔	Tympanoplastik mit Antrotomie, Attikotomie, Attikoantrotomie oder Mastoidektomie, mit Implantation einer alloplastischen, allogenen oder xenogenen Prothese	20.61.99↔	(Initiale) Fenestration am Innenohr, sonstige
19.56.20↔	Tympanoplastik mit Anlage einer Ohrdikalhöhle (offene Kavität), ohne Implantation einer Prothese oder mit Implantation eines autogenen Ossikels	20.62.00↔	Revision einer Fenestration am Innenohr, n.n.bez.
19.56.21↔	Tympanoplastik mit Anlage einer Ohrdikalhöhle (offene Kavität), mit Implantation einer alloplastischen, allogenen oder xenogenen Prothese	20.62.10↔	Revision einer Fenestration am Innenohr, ohne Implantation einer Prothese
19.56.99↔	Tympanoplastik und Ossikuloplastik, sonstige	20.62.99↔	Revision einer Fenestration am Innenohr, sonstige
19.6↔	Revision einer Tympanoplastik	20.71↔	Endolymphatischer Shunt
19.9x.00↔	Sonstige plastische Rekonstruktion am Mittelohr, n.n.bez.	20.72.00↔	Injektion am Innenohr, n.n.bez.
19.9x.10↔	Mikrochirurgische Operationen am Mittelohr, n.n.bez.	20.72.10↔	Destruktion durch Injektion in die Bogengänge
19.9x.11↔	Verkleinerung einer Radikalhöhle	20.72.11↔	Destruktion durch Injektion in das Innenohr
19.9x.12↔	Rekonstruktion des Mittelohrs, Reimplantation, Rekonstruktion der hinteren Gehörgangswand	20.72.12↔	Destruktion durch Injektion in das Vestibulum
19.9x.13↔	Rekonstruktion des Mittelohrs	20.72.13↔	Destruktion durch Injektion in Bogengänge, Innenohr und Vestibulum
19.9x.14↔	Verschluss einer Mastoid-Fistel	20.72.14↔	Labyrinthdestruktion durch Injektion
19.9x.19↔	Mikrochirurgische Operationen am Mittelohr, sonstige	20.72.99↔	Injektion am Innenohr, sonstige
19.9x.99↔	Sonstige plastische Rekonstruktion am Mittelohr, sonstige	20.79.00↔	Sonstige Inzision, Exzision und Destruktion am Innenohr, n.n.bez.
20.01↔	Myringotomie mit Paukenröhrcheneinlage	20.79.10↔	Exzision einer Läsion am Labyrinth
20.21↔	Inzision am Mastoid	20.79.11↔	Kochleosaccotomie
20.22↔	Inzision an den Pyramidenzellen	20.79.20↔	Labyrinthektomie, transtympanal
20.23.00↔	Inzision am Mittelohr, n.n.bez.	20.79.21↔	Labyrinthektomie, transmastoïdal
20.23.10↔	Antrotomie	20.79.22↔	Labyrinthdestruktion, transtympanal
20.23.11↔	Attikotomie	20.79.23↔	Labyrinthdestruktion, transmastoïdal
20.23.12↔	Tympanotomie mit Abdichtung der runden und/oder ovalen Fenstermembran	20.79.99↔	Sonstige Inzision, Exzision und Destruktion am Innenohr, sonstige
20.23.13↔	Explorative Tympanotomie	20.8↔	Operationen an der Tuba auditiva
20.23.99↔	Inzision am Mittelohr, sonstige	20.91↔	Tympanosympathektomie
20.32.00↔	Biopsie an Mittel- und Innenohr, n.n.bez.	20.92↔	Revision einer Mastoidektomie
20.32.01↔	Biopsie am Mittelohr	20.93↔	Plastische Rekonstruktion am runden und ovalen Fenster
20.32.02↔	Biopsie am Innenohr	20.95.00↔	Implantation eines elektromagnetischen Hörapparates, n.n.bez.
20.32.99↔	Biopsie an Mittel- und Innenohr, sonstige	20.95.10↔	Implantation oder Wechsel eines aktiven Hörapparates ohne Unterbrechung der Gehörknöchelchenkette
20.41↔	Einfache Mastoidektomie	20.95.11↔	Implantation oder Wechsel eines aktiven Hörapparates mit Unterbrechung der Gehörknöchelchenkette
20.42.00↔	Radikale Mastoidektomie, n.n.bez.	20.95.99↔	Implantation eines elektromagnetischen Hörapparates, sonstige
20.42.10↔	Mastoidektomie, mit Freilegung des Fazialiskanals, ohne Dekompression des Nerven	20.96↔	Implantation oder Ersatz einer Kochleaprothese, n.n.bez.
20.42.11↔	Mastoidektomie, mit Freilegung des Fazialiskanals, mit Dekompression des Nerven	20.97↔	Implantation oder Ersatz einer einkanalen Kochleaprothese
20.42.20↔	Mastoidektomie, subtotale Resektion des Felsenbeins (subtotale Petrosektomie), n.n.bez.	20.98↔	Implantation oder Ersatz einer mehrkanaligen Kochleaprothese
		20.99.00↔	Sonstige Operationen an Innen- und Mittelohr, n.n.bez.
		20.99.10↔	Implantation von Knochenverankerungen am Felsenbein, Mittel- oder Innenohr
		20.99.20↔	Verschluss einer Labyrinthfistel
		20.99.30↔	Entfernung eines Kochleaimplantats oder implantierbaren Hörgerätes

20.99.99↔	Sonstige Operationen an Innen- und Mittelohr, sonstige	22.01.00↔	Punktion einer Nasennebenhöhle für Aspiration oder Spülung, n.n.bez.
21.04↔	Stillung einer Epistaxis durch Ligatur der Aa. ethmoidales	22.01.10↔	Punktion einer Nasennebenhöhle für Aspiration oder Spülung, Kieferhöhlenpunktion
21.05↔	Stillung einer Epistaxis durch (transantrale) Ligatur der A. maxillaris	22.01.11↔	Stirnhöhlenpunktion (z.B. nach Beck)
21.06↔	Stillung einer Epistaxis durch Ligatur der A. carotis externa	22.01.99↔	Punktion einer Nasennebenhöhle für Aspiration oder Spülung, sonstige
21.07↔	Stillung einer Epistaxis durch Exzision von nasaler Mukosa und Hauttransplantation an Septum und laterale Nasenwand	22.02↔	Aspiration oder Spülung einer Nasennebenhöhle per Vias naturales
21.09.10↔	Stillung einer Epistaxis durch Ligatur der A. sphenopalatina	22.2x.00↔	Endonasale Nasennebenhöhlen-Eröffnung, n.n.bez.
21.1↔	Inzision an der Nase	22.2x.10↔	Infundibulotomie ohne Kieferhöhlenfensterung
21.31.10↔	Lokale Exzision einer endonasalen Läsion, Zugang endonasal	22.2x.11↔	Infundibulotomie mit Kieferhöhlenfensterung
21.31.12↔	Destruktion einer endonasalen Läsion	22.2x.20↔	Endonasale Nasennebenhöhlen-Eröffnung durch Ballondilatation, n.n.bez.
21.32.10↔	Exzision und lokale Destruktion einer anderen Läsion an der Nase, nicht histographisch kontrolliert	22.2x.21↔	Endonasale Nasennebenhöhlen-Eröffnung durch Ballondilatation, Keilbeinhöhle
21.32.11↔	Exzision und lokale Destruktion einer anderen Läsion an der Nase, histographisch kontrolliert	22.2x.22↔	Endonasale Nasennebenhöhlen-Eröffnung durch Ballondilatation, Stirnhöhle
21.4x.00↔	Resektion der Nase, n.n.bez.	22.2x.23↔	Endonasale Nasennebenhöhlen-Eröffnung durch Ballondilatation, Kieferhöhle
21.4x.10↔	Resektion der Nase, partiell, nicht histographisch kontrolliert	22.2x.28↔	Endonasale Nasennebenhöhlen-Eröffnung durch Ballondilatation, mehrere Nasennebenhöhlen
21.4x.11↔	Resektion der Nase, partiell, histographisch kontrolliert	22.2x.29↔	Endonasale Nasennebenhöhlen-Eröffnung durch Ballondilatation, sonstige
21.4x.20↔	Resektion der Nase, subtotal, nicht histographisch kontrolliert	22.2x.99↔	Sonstige Endonasale Nasennebenhöhlen-Eröffnung
21.4x.21↔	Resektion der Nase, subtotal, histographisch kontrolliert	22.31↔	Radikale Kieferhöhlen-Operation
21.4x.30↔	Resektion der Nase, total, nicht histographisch kontrolliert	22.41.00↔	Sinusotomie des Sinus frontalis, n.n.bez.
21.4x.31↔	Resektion der Nase, total, histographisch kontrolliert	22.41.10↔	Sinusotomie des Sinus frontalis von außen
21.4x.99↔	Sonstige Resektion der Nase	22.41.11↔	Sinusotomie des Sinus frontalis, endonasal
21.5↔	Submuköse Resektion des Nasenseptums	22.41.12↔	Sinusotomie des Sinus frontalis, Anlage einer Mediandrainage
21.61↔	Konchektomie durch Kauterisation oder Kryochirurgie	22.41.99↔	Sinusotomie des Sinus frontalis, sonstige
21.62↔	Frakturierung der Nasenmuscheln	22.42.00↔	Sinusektomie des Sinus frontalis, n.n.bez.
21.69.00↔	Sonstige Konchektomie, n.n.bez.	22.42.10↔	Osteoplastische Stirnhöhlenoperation mit Obliteration
21.69.10↔	Konchotomie und Abtragung von hinteren Enden	22.42.11↔	Osteoplastische Stirnhöhlenoperation ohne Obliteration
21.69.11↔	Submuköse Resektion (Turbinoplastik)	22.42.99↔	Sinusektomie des Sinus frontalis, sonstige
21.69.12↔	Sonstige Operationen an der unteren Nasenmuschel	22.50↔	Sinusotomie, n.n.bez.
21.69.99↔	Sonstige Konchektomie, sonstige	22.51↔	Ethmoidotomie
21.72↔	Offene Reposition einer Nasenfraktur	22.52↔	Sphenoidotomie
21.82↔	Verschluss einer Nasenfistel	22.53↔	Inzision an mehreren Nasennebenhöhlen
21.83.00↔	Totale plastische Nasenrekonstruktion, n.n.bez.	22.60↔	Sinusektomie, n.n.bez.
21.83.10↔	Septorhinoplastik mit Korrektur des Knorpels oder des Knochens, mit lokalen autogenen Transplantaten	22.61↔	Exzision einer Läsion am Sinus maxillaris durch den Zugang nach Caldwell-Luc
21.83.11↔	Septorhinoplastik mit Korrektur des Knorpels oder des Knochens, mit distalen autogenen Transplantaten, allopathen oder xenogenen Transplantaten	22.62.00↔	Exzision einer Läsion am Sinus maxillaris durch anderen Zugang, n.n.bez.
21.83.12↔	Septorhinoplastik mit Korrektur des Knochens und des Knorpels	22.62.10↔	Exzision einer Läsion am Sinus maxillaris, endoskopisch, n.n.bez.
21.83.20↔	Totale plastische Nasenrekonstruktion mit Implantation von alloplastischen Materialien	22.62.11↔	Endonasale Resektion der medialen Kieferhöhlenwand
21.83.99↔	Totale plastische Nasenrekonstruktion, sonstige	22.62.19↔	Exzision einer Läsion am Sinus maxillaris, endoskopisch, sonstige
21.84↔	Revision einer Rhinoplastik	22.62.20↔	Exzision einer Läsion am Sinus maxillaris, offen chirurgisch, n.n.bez.
21.85↔	Augmentationsrhinoplastik	22.62.21↔	Mediale Resektion der Kieferhöhlenwand, offen chirurgisch
21.86.00↔	Rhinoplastik der Nasenweichteile, n.n.bez.	22.62.29↔	Exzision einer Läsion am Sinus maxillaris, offen chirurgisch, sonstige
21.86.10↔	Rhinoplastik der Nasenweichteile, äußere Nase	22.62.99↔	Exzision einer Läsion am Sinus maxillaris durch anderen Zugang, sonstige
21.86.11↔	Rhinoplastik mit lokalen oder distalen Lappen	22.63.00↔	Ethmoidektomie, n.n.bez.
21.86.99↔	Rhinoplastik der Nasenweichteile, sonstige	22.63.10↔	Ethmoidektomie von außen
21.87↔	Sonstige Rhinoplastik	22.63.11↔	Ethmoidektomie, endonasal oder transmaxillär
21.88.00↔	Sonstige Septumplastik, n.n.bez.	22.63.99↔	Ethmoidektomie, sonstige
21.88.10↔	Septumplastik, Septumunterfütterung	22.64↔	Sphenoidektomie
21.88.11↔	Septumplastik, Verschluss einer Septumperforation mit Schleimhaut-Verschiebelappen	22.71↔	Verschluss einer Nasennebenhöhlenfistel
21.88.12↔	Septumplastik, Plastische Korrektur ohne Resektion	22.79.00↔	Rekonstruktion einer Nasennebenhöhle, n.n.bez.
21.88.13↔	Septumplastik, Plastische Korrektur mit Resektion	22.79.10↔	Rekonstruktion des Stirnbeins
21.88.14↔	Septumplastik, Plastische Rekonstruktion des Nasenseptums, mit lokalen autogenen Transplantaten (Austauschplastik)	22.79.11↔	Rekonstruktion oder Kranialisierung einer Stirnhöhlenwand
21.88.15↔	Septumplastik, Plastische Rekonstruktion des Nasenseptums, mit distalen autogenen Transplantaten, allopathen oder xenogenen Transplantaten	22.79.19↔	Sonstige Rekonstruktion einer Nasennebenhöhle
21.88.99↔	Sonstige Septumplastik, sonstige	22.9x.00↔	Sonstige Operationen an den Nasennebenhöhlen, n.n.bez.
21.89↔	Sonstige plastische Rekonstruktion und Operationen an der Nase	22.9x.10↔	Sonstige Operationen an der Kieferhöhle
21.91↔	Lösung von Synechien der Nase	22.9x.11↔	Sonstige Operationen an Siebbein und Keilbeinhöhle
21.99.00↔	Sonstige Nasenoperationen, n.n.bez.	22.9x.12↔	Sonstige Operationen an der Stirnhöhle
21.99.10↔	Einseitige Resektion einer Choanalatresie transnasal endoskopisch		
21.99.20↔	Beidseitige Resektion einer Choanalatresie transnasal endoskopisch		
21.99.99↔	Sonstige Nasenoperationen, sonstige		

22.9x.13↔	Sanierung von Sinus ethmoidalis und einer oder mehreren anderen Nasennebenhöhlen	25.2x.11↔	Partielle Glossektomie, transoraler Zugang, ohne Rekonstruktion
22.9x.14↔	Sphenoethmoidektomie	25.2x.12↔	Partielle Glossektomie, transoraler Zugang, Rekonstruktion mit lokaler Schleimhaut
22.9x.20↔	Operationen an mehreren Nasennebenhöhlen, radikal	25.2x.13↔	Partielle Glossektomie, transoraler Zugang, Rekonstruktion mit myokutanem Lappen
22.9x.21↔	Operationen an mehreren Nasennebenhöhlen, radikal mit Einbruch in die Flügelgaumengrube	25.2x.14↔	Partielle Glossektomie, transoraler Zugang, Rekonstruktion mit freiem mikrovaskulär-anastomosierten Transplantat
22.9x.22↔	Operationen an mehreren Nasennebenhöhlen, endonasal, mit Entlastung eines Abszesses	25.2x.19↔	Partielle Glossektomie, transoraler Zugang, mit sonstiger Rekonstruktion
22.9x.23↔	Operationen an mehreren Nasennebenhöhlen, endonasal, mit Darstellung der Schädelbasis (endonasale Pansinusoperation)	25.2x.20↔	Partielle Glossektomie, transmandibulärer Zugang, n.n.bez.
22.9x.24↔	Operationen an mehreren Nasennebenhöhlen, endonasal, mit Teilentfernung der Lamina papyracea oder Schlitzen der Periorbita	25.2x.21↔	Partielle Glossektomie, transmandibulärer Zugang, ohne Rekonstruktion
22.9x.25↔	Operationen an mehreren Nasennebenhöhlen, kombiniert endonasal und von außen	25.2x.22↔	Partielle Glossektomie, transmandibulärer Zugang, Rekonstruktion mit lokaler Schleimhaut
22.9x.29↔	Operationen an mehreren Nasennebenhöhlen, sonstige	25.2x.23↔	Partielle Glossektomie, transmandibulärer Zugang, Rekonstruktion mit myokutanem Lappen
22.9x.99↔	Sonstige Operationen an den Nasennebenhöhlen, sonstige	25.2x.24↔	Partielle Glossektomie, transmandibulärer Zugang, Rekonstruktion mit freiem mikrovaskulär-anastomosierten Transplantat
23.01‡↔	Extraktion eines Milchzahns	25.2x.29↔	Partielle Glossektomie, transmandibulärer Zugang, mit sonstiger Rekonstruktion
23.09‡↔	Extraktion eines anderen Zahns	25.2x.30↔	Pelviglossektomie, transoraler Zugang, n.n.bez.
23.11‡↔	Extraktion eines Zahnwurzelrestes	25.2x.31↔	Pelviglossektomie, transoraler Zugang, ohne Rekonstruktion
23.19‡↔	Sonstige chirurgische Zahnextraktion	25.2x.32↔	Pelviglossektomie, transoraler Zugang, Rekonstruktion mit lokaler Schleimhaut
23.2‡↔	Zahnsanierung durch Füllung	25.2x.33↔	Pelviglossektomie, transoraler Zugang, Rekonstruktion mit myokutanem Lappen
23.3‡↔	Zahnsanierung durch Inlay	25.2x.34↔	Pelviglossektomie, transoraler Zugang, Rekonstruktion mit freiem mikrovaskulär-anastomosierten Transplantat
23.41‡↔	Einsetzen einer Zahnkrone	25.2x.39↔	Pelviglossektomie, transoraler Zugang, mit sonstiger Rekonstruktion
23.42‡↔	Einsetzen einer fixierten Brücke	25.2x.40↔	Pelviglossektomie, transmandibulärer Zugang, n.n.bez.
23.5x.00‡↔	Zahnimplantation, n.n.bez.	25.2x.41↔	Pelviglossektomie, transmandibulärer Zugang, ohne Rekonstruktion
23.5x.10‡↔	Zahnimplantation, enossal	25.2x.42↔	Pelviglossektomie, transmandibulärer Zugang, Rekonstruktion mit lokaler Schleimhaut
23.5x.11‡↔	Zahnimplantation, subperiostal	25.2x.43↔	Pelviglossektomie, transmandibulärer Zugang, Rekonstruktion mit myokutanem Lappen
23.5x.12‡↔	Zahnimplantation, Zahnreplantation und -transplantation	25.2x.44↔	Pelviglossektomie, transmandibulärer Zugang, Rekonstruktion mit freiem mikrovaskulär-anastomosierten Transplantat
23.5x.99‡↔	Zahnimplantation, sonstige	25.2x.49↔	Pelviglossektomie, transmandibulärer Zugang, mit sonstiger Rekonstruktion
23.6↔	Prothetisches Zahnimplantat	25.2x.50↔	Pelviglossomandibulektomie, n.n.bez.
23.70‡↔	Wurzelkanalbehandlung, n.n.bez.	25.2x.51↔	Pelviglossomandibulektomie, ohne Rekonstruktion
23.71‡↔	Wurzelkanalbehandlung mit Spülung	25.2x.52↔	Pelviglossomandibulektomie, Rekonstruktion mit lokaler Schleimhaut
24.0↔	Inzision an Zahnfleisch und Alveolarkamm	25.2x.53↔	Pelviglossomandibulektomie, Rekonstruktion mit myokutanem Lappen
24.11.00↔	Biopsie am Zahnfleisch, n.n.bez.	25.2x.54↔	Pelviglossomandibulektomie, Rekonstruktion mit freiem mikrovaskulär-anastomosierten Transplantat
24.11.20↔	Offene Biopsie (mit Inzision) am Zahnfleisch	25.2x.59↔	Pelviglossomandibulektomie, mit sonstiger Rekonstruktion
24.11.99↔	Biopsie am Zahnfleisch, sonstige	25.3x.00↔	Vollständige Glossektomie, n.n.bez.
24.12.00↔	Biopsie an einer Zahnalveole, n.n.bez.	25.3x.09↔	Vollständige Glossektomie, sonstige
24.12.20↔	Offene Biopsie (mit Inzision) an einer Zahnalveole	25.3x.10↔	Vollständige Glossektomie, transoraler Zugang, n.n.bez.
24.12.99↔	Biopsie an einer Zahnalveole, sonstige	25.3x.11↔	Vollständige Glossektomie, transoraler Zugang, ohne Rekonstruktion
24.2x.00↔	Gingivaplastik, n.n.bez.	25.3x.12↔	Vollständige Glossektomie, transoraler Zugang, Rekonstruktion mit lokaler Schleimhaut
24.2x.10↔	Gingivaplastik mit Transplantat oder Implantat	25.3x.13↔	Vollständige Glossektomie, transoraler Zugang, Rekonstruktion mit myokutanem Lappen
24.2x.99↔	Gingivaplastik, sonstige	25.3x.14↔	Vollständige Glossektomie, transoraler Zugang, Rekonstruktion mit freiem mikrovaskulär-anastomosierten Transplantat
24.31↔	Exzision von Läsion oder Gewebe am Zahnfleisch	25.3x.19↔	Vollständige Glossektomie, transoraler Zugang, mit sonstiger Rekonstruktion
24.4x.00↔	Exzision einer Zahnläsion am Kiefer, n.n.bez.	25.3x.20↔	Vollständige Glossektomie, transmandibulärer Zugang, n.n.bez.
24.4x.10↔	Exzision einer Zahnläsion am Kiefer mit Eröffnung von Kieferhöhle oder Nasenboden	25.3x.21↔	Vollständige Glossektomie, transmandibulärer Zugang, ohne Rekonstruktion
24.4x.11↔	Exzision einer Zahnläsion am Kiefer mit Nervendarstellung	25.3x.22↔	Vollständige Glossektomie, transmandibulärer Zugang, Rekonstruktion mit lokaler Schleimhaut
24.4x.99↔	Exzision einer Zahnläsion am Kiefer, sonstige	25.3x.23↔	Vollständige Glossektomie, transmandibulärer Zugang, Rekonstruktion mit myokutanem Lappen
24.5x.00↔	Alveoloplastik, n.n.bez.		
24.5x.10↔	Alveoloplastik mit Transplantat		
24.5x.99↔	Alveoloplastik, sonstige		
24.7↔	Anbringen einer orthodontischen Apparatur		
24.91.00↔	Extension oder Vertiefung des Sulcus buccolabialis oder lingualis, n.n.bez.		
24.91.10↔	Vestibulumplastik		
24.91.11↔	Mundbodensenkung		
24.91.99↔	Extension oder Vertiefung des Sulcus buccolabialis oder lingualis, sonstige		
24.99.00↔	Sonstige zahnärztliche Operationen, n.n.bez.		
24.99.10↔	Freilegung eines enossalen Implantats mit Aufsetzen einer Distanzhülse		
24.99.11↔	Stabilisierung eines Zahnes		
24.99.20↔	Kieferaufbau durch Anwendung eines enoralen Distraktors		
24.99.99↔	Sonstige zahnärztliche Operation, sonstige		
25.02↔	Offene Biopsie an der Zunge		
25.1↔	Exzision oder Destruktion von Läsion oder Gewebe an der Zunge		
25.2x.00↔	Partielle Glossektomie, n.n.bez.		
25.2x.09↔	Partielle Glossektomie, sonstige		
25.2x.10↔	Partielle Glossektomie, transoraler Zugang, n.n.bez.		

25.3x.24↔	Vollständige Glossektomie, transmandibulärer Zugang, Rekonstruktion mit freiem mikrovaskulär-anastomosierten Transplantat	25.4x.39↔	Radikale Pelviglossektomie, transoraler Zugang, mit sonstiger Rekonstruktion
25.3x.29↔	Vollständige Glossektomie, transmandibulärer Zugang, mit sonstiger Rekonstruktion	25.4x.40↔	Radikale Pelviglossektomie, transmandibulärer Zugang, n.n.bez.
25.3x.30↔	Vollständige Pelviglossektomie, transoraler Zugang, n.n.bez.	25.4x.41↔	Radikale Pelviglossektomie, transmandibulärer Zugang, ohne Rekonstruktion
25.3x.31↔	Vollständige Pelviglossektomie, transoraler Zugang, ohne Rekonstruktion	25.4x.42↔	Radikale Pelviglossektomie, transmandibulärer Zugang, Rekonstruktion mit lokaler Schleimhaut
25.3x.32↔	Vollständige Pelviglossektomie, transoraler Zugang, Rekonstruktion mit lokaler Schleimhaut	25.4x.43↔	Radikale Pelviglossektomie, transmandibulärer Zugang, Rekonstruktion mit myokutanem Lappen
25.3x.33↔	Vollständige Pelviglossektomie, transoraler Zugang, Rekonstruktion mit myokutanem Lappen	25.4x.44↔	Radikale Pelviglossektomie, transmandibulärer Zugang, Rekonstruktion mit freiem mikrovaskulär-anastomosierten Transplantat
25.3x.34↔	Vollständige Pelviglossektomie, transoraler Zugang, Rekonstruktion mit freiem mikrovaskulär-anastomosierten Transplantat	25.4x.49↔	Radikale Pelviglossektomie, transmandibulärer Zugang, mit sonstiger Rekonstruktion
25.3x.39↔	Vollständige Pelviglossektomie, transoraler Zugang, mit sonstiger Rekonstruktion	25.4x.50↔	Radikale Pelviglossomandibulektomie, n.n.bez.
25.3x.40↔	Vollständige Pelviglossektomie, transmandibulärer Zugang, n.n.bez.	25.4x.51↔	Radikale Pelviglossomandibulektomie, ohne Rekonstruktion
25.3x.41↔	Vollständige Pelviglossektomie, transmandibulärer Zugang, ohne Rekonstruktion	25.4x.52↔	Radikale Pelviglossomandibulektomie, Rekonstruktion mit lokaler Schleimhaut
25.3x.42↔	Vollständige Pelviglossektomie, transmandibulärer Zugang, Rekonstruktion mit lokaler Schleimhaut	25.4x.53↔	Radikale Pelviglossomandibulektomie, Rekonstruktion mit myokutanem Lappen
25.3x.43↔	Vollständige Pelviglossektomie, transmandibulärer Zugang, Rekonstruktion mit myokutanem Lappen	25.4x.54↔	Radikale Pelviglossomandibulektomie, Rekonstruktion mit freiem mikrovaskulär-anastomosierten Transplantat
25.3x.44↔	Vollständige Pelviglossektomie, transmandibulärer Zugang, Rekonstruktion mit freiem mikrovaskulär-anastomosierten Transplantat	25.4x.59↔	Radikale Pelviglossomandibulektomie, mit sonstiger Rekonstruktion
25.3x.49↔	Vollständige Pelviglossektomie, transmandibulärer Zugang, mit sonstiger Rekonstruktion	25.4x.99↔	Radikale Glossektomie, sonstige
25.3x.50↔	Vollständige Pelviglossomandibulektomie, n.n.bez.	25.59.00↔	Sonstige Zungenrekonstruktion und Zungenplastik, n.n.bez.
25.3x.51↔	Vollständige Pelviglossomandibulektomie, ohne Rekonstruktion	25.59.10↔	Plastische Rekonstruktion der Zunge, n.n.bez.
25.3x.52↔	Vollständige Pelviglossomandibulektomie, Rekonstruktion mit lokaler Schleimhaut	25.59.11↔	Reduktionsplastik der Zunge
25.3x.53↔	Vollständige Pelviglossomandibulektomie, Rekonstruktion mit myokutanem Lappen	25.59.99↔	Sonstige Zungenrekonstruktion und Zungenplastik, sonstige
25.3x.54↔	Vollständige Pelviglossomandibulektomie, Rekonstruktion mit freiem mikrovaskulär-anastomosierten Transplantat	25.92↔	Linguale Frenulektomie
25.3x.59↔	Vollständige Pelviglossomandibulektomie, mit sonstiger Rekonstruktion	25.93↔	Lösung von Adhäsion an der Zunge
25.4x.00↔	Radikale Glossektomie, n.n.bez.	25.94↔	Sonstige Glossotomie
25.4x.10↔	Radikale Glossektomie, transoraler Zugang, n.n.bez.	26.12↔	Offene Biopsie an Speicheldrüse oder -gang
25.4x.11↔	Radikale Glossektomie, transoraler Zugang, ohne Rekonstruktion	26.21↔	Marsupialisation einer Speicheldrüsenzyste
25.4x.12↔	Radikale Glossektomie, transoraler Zugang, Rekonstruktion mit lokaler Schleimhaut	26.29.00↔	Sonstige Exzision einer Läsion an einer Speicheldrüse, n.n.bez.
25.4x.13↔	Radikale Glossektomie, transoraler Zugang, Rekonstruktion mit myokutanem Lappen	26.29.10↔	Destruktion einer Speicheldrüse, n.n.bez.
25.4x.14↔	Radikale Glossektomie, transoraler Zugang, Rekonstruktion mit freiem mikrovaskulär-anastomosierten Transplantat	26.29.99↔	Sonstige Exzision einer Läsion an einer Speicheldrüse, sonstige
25.4x.19↔	Radikale Glossektomie, transoraler Zugang, mit sonstiger Rekonstruktion	26.30↔	Sialoadenektomie, n.n.bez.
25.4x.20↔	Radikale Glossektomie, transmandibulärer Zugang, n.n.bez.	26.31.00↔	Partielle Sialoadenektomie, n.n.bez.
25.4x.21↔	Radikale Glossektomie, transmandibulärer Zugang, ohne Rekonstruktion	26.31.10↔	Partielle Parotidektomie ohne intraoperatives Fazialismonitoring
25.4x.22↔	Radikale Glossektomie, transmandibulärer Zugang, Rekonstruktion mit lokaler Schleimhaut	26.31.11↔	Partielle Parotidektomie mit intraoperatives Fazialismonitoring
25.4x.23↔	Radikale Glossektomie, transmandibulärer Zugang, Rekonstruktion mit myokutanem Lappen	26.31.99↔	Partielle Sialoadenektomie, sonstige
25.4x.24↔	Radikale Glossektomie, transmandibulärer Zugang, Rekonstruktion mit freiem mikrovaskulär-anastomosierten Transplantat	26.32.00↔	Vollständige Sialoadenektomie, n.n.bez.
25.4x.29↔	Radikale Glossektomie, transmandibulärer Zugang, mit sonstiger Rekonstruktion	26.32.10↔	Vollständige Parotidektomie mit Erhaltung des N. facialis, ohne intraoperatives Fazialismonitoring
25.4x.30↔	Radikale Pelviglossektomie, transoraler Zugang, n.n.bez.	26.32.11↔	Vollständige Parotidektomie mit Erhaltung des N. facialis, mit intraoperatives Fazialismonitoring
25.4x.31↔	Radikale Pelviglossektomie, transoraler Zugang, ohne Rekonstruktion	26.32.20↔	Vollständige Parotidektomie mit Resektion und Rekonstruktion des N. facialis
25.4x.32↔	Radikale Pelviglossektomie, transoraler Zugang, Rekonstruktion mit lokaler Schleimhaut	26.32.30↔	Vollständige Resektion Glandula submandibularis
25.4x.33↔	Radikale Pelviglossektomie, transoraler Zugang, Rekonstruktion mit myokutanem Lappen	26.32.99↔	Vollständige Sialoadenektomie, sonstige
25.4x.34↔	Radikale Pelviglossektomie, transoraler Zugang, Rekonstruktion mit freiem mikrovaskulär-anastomosierten Transplantat	26.41.00↔	Naht einer Risswunde an einer Speicheldrüse, n.n.bez.
		26.41.10↔	Naht einer Risswunde an einem Speicheldrüsenang
		26.41.99↔	Naht einer Risswunde an einer Speicheldrüse, sonstige
		26.42↔	Verschluss einer Speicheldrüsenfistel
		26.49.00↔	Sonstige plastische Rekonstruktion an Speicheldrüse oder -gang, n.n.bez.
		26.49.10↔	Fistulisierung einer Speicheldrüse
		26.49.11↔	Transplantation einer Speichelgangöffnung
		26.49.12↔	Verlagerung eines Speicheldrüsenausführungsganges
		26.49.99↔	Sonstige plastische Rekonstruktion an Speicheldrüse oder -gang, sonstige
		26.99.00↔	Sonstige Operation an Speicheldrüse und -gang, n.n.bez.
		26.99.10↔	Unterbindung des Ductus parotideus (Stenon-Gang)
		26.99.20↔	Interventionelle Sialendoskopie, n.n.bez.
		26.99.21↔	Interventionelle Sialendoskopie mit Dilatation
		26.99.22↔	Interventionelle Sialendoskopie mit Entfernung eines Fremdkörpers oder Steines
		26.99.23↔	Interventionelle Sialendoskopie mit intraduktaler Lithotripsie und Entfernung von Fragmenten
		26.99.24↔	Interventionelle Sialendoskopie mit Einsatz eines Lasers

26.99.29↔	Interventionelle Sialendoskopie, sonstige	27.56.99↔	Sonstiges Hauttransplantat an Lippe und Mund, sonstige
26.99.99↔	Sonstige Operation an Speicheldrüse und -gang, sonstige	27.57.10↔	Anbringen eines freien mikrovaskulär-anastomosierten Transplantats an Lippe und Mund
27.0†↔	Drainage an Gesicht und Mundboden	27.57.11↔	Anbringen eines gestielten Fernlappens an Lippe und Mund
27.1↔	Inzision am Gaumen	27.57.99↔	Anbringen eines gestielten oder freien Lappens an Lippe und Mund, sonstige
27.21.00↔	Biopsie am knöchernen Gaumen, n.n.bez.	27.58↔	Revision eines gestielten oder freien Lappens oder freien Hauttransplantates an Lippe und Mund
27.21.20↔	Offene Biopsie (mit Inzision) am knöchernen Gaumen	27.59.00↔	Sonstige plastische Rekonstruktion an Lippe und Mund, n.n.bez.
27.21.99↔	Biopsie am knöchernen Gaumen, sonstige	27.59.10↔	Kleinflächiges temporäres Haut-Regenerationsgraft an die Lippe
27.22.00↔	Biopsie an Uvula und weichem Gaumen, n.n.bez.	27.59.11↔	Grossflächiges temporäres Haut-Regenerationsgraft an die Lippe
27.22.20↔	Offene Biopsie (mit Inzision) an Uvula und weichem Gaumen	27.59.20↔	Kleinflächige Weichteildeckung durch kultivierte Keratinozyten an der Lippe
27.22.99↔	Biopsie an Uvula und weichem Gaumen, sonstige	27.59.21↔	Grossflächige Weichteildeckung durch kultivierte Keratinozyten an der Lippe
27.23.00↔	Biopsie an der Lippe, n.n.bez.	27.59.30↔	Kleinflächige temporäre Weichteildeckung durch Kombination mehrerer Verfahren an der Lippe
27.23.99↔	Biopsie an der Lippe, sonstige	27.59.31↔	Grossflächige temporäre Weichteildeckung durch Kombination mehrerer Verfahren an der Lippe
27.24.00↔	Biopsie in der Mundhöhle, an nicht bezeichneter Struktur, n.n.bez.	27.59.40↔	Sonstige plastische Rekonstruktion an Lippe und Mund mit freiem mikrovaskulär-anastomosierten Transplantat
27.24.20↔	Offene Biopsie (mit Inzision) an Wangenschleimhaut, Mundboden und sonstigen Strukturen in der Mundhöhle	27.59.41↔	Sonstige plastische Rekonstruktion an Lippe und Mund mit gestieltem Fernlappen
27.24.99↔	Biopsie in der Mundhöhle, an nicht bezeichneter Struktur, sonstige	27.59.50↔	Lappenstieldurchtrennung nach Hautplastik an der Lippe
27.31.00↔	Lokale Exzision oder Destruktion von Läsion oder Gewebe am knöchernen Gaumen, n.n.bez.	27.59.60↔	Einsetzen eines Gewebeexpanders an der Lippe
27.31.10↔	Lokale Exzision von Läsion oder Gewebe am knöchernen Gaumen	27.59.99↔	Sonstige plastische Rekonstruktion an Lippe und Mund, sonstige
27.31.20↔	Partielle Exzision von Läsion oder Gewebe am knöchernen Gaumen	27.61↔	Naht einer Rissverletzung am Gaumen
27.31.30↔	Destruktion von Läsion oder Gewebe am knöchernen Gaumen	27.62.00↔	Korrektur einer Gaumenspalte, n.n.bez.
27.31.99↔	Lokale Exzision oder Destruktion von Läsion oder Gewebe am knöchernen Gaumen, sonstige	27.62.10↔	Primäre plastische Rekonstruktion am knöchernen Gaumen ohne Knochentransplantat
27.32.00↔	Ausgedehnte Exzision oder Destruktion von Läsion oder Gewebe am knöchernen Gaumen, n.n.bez.	27.62.11↔	Primäre plastische Rekonstruktion am knöchernen Gaumen mit Knochentransplantat
27.32.10↔	Totale transorale Exstirpation von Läsion oder Gewebe am knöchernen Gaumen	27.62.12↔	Primäre plastische Rekonstruktion am weichen Gaumen
27.32.11↔	Radikale transmandibuläre Exzision [En-bloc-Resektion] von Läsion oder Gewebe am knöchernen Gaumen	27.62.20↔	Sekundäre plastische Rekonstruktion am knöchernen Gaumen ohne Knochentransplantat
27.32.12↔	Radikale transfaziale Exzision [En-bloc-Resektion] von Läsion oder Gewebe am knöchernen Gaumen	27.62.21↔	Sekundäre plastische Rekonstruktion am knöchernen Gaumen mit Knochentransplantat
27.32.99↔	Ausgedehnte Exzision oder Destruktion von Läsion oder Gewebe am knöchernen Gaumen, sonstige	27.62.22↔	Sekundäre plastische Rekonstruktion am weichen Gaumen
27.42↔	Ausgedehnte Exzision einer Läsion an der Lippe	27.62.99↔	Korrektur einer Gaumenspalte, sonstige
27.43.00↔	Sonstige Exzision von Läsion oder Gewebe an der Lippe, n.n.bez.	27.63.00↔	Revision der Korrektur einer Gaumenspalte, n.n.bez.
27.43.10↔	Sonstige Exzision von Läsion oder Gewebe an der Lippe, lokale Exzision	27.63.10↔	Revision der Korrektur einer Gaumenspalte, Kieferplastik
27.43.99↔	Sonstige Exzision von Läsion oder Gewebe an der Lippe, sonstige	27.63.11↔	Revision der Korrektur einer Gaumenspalte, Kieferplastik mit Osteoplastik
27.44.00↔	Radikale Exzision einer Läsion an der Lippe, n.n.bez.	27.63.20↔	Revision der Korrektur einer Gaumenspalte, Sekundäroperation der Kieferspalte
27.44.10↔	Radikale Exzision einer Läsion an der Lippe mit histographischer Kontrolle	27.63.99↔	Revision der Korrektur einer Gaumenspalte, sonstige
27.44.20↔	Radikale Exzision einer Hautläsion der Lippe mit Transplantation oder Transposition von Haut	27.64↔	Einsetzen eines Gaumenimplantats
27.44.99↔	Radikale Exzision einer Läsion an der Lippe, sonstige	27.69.00↔	Sonstige plastische Rekonstruktion am Gaumen, n.n.bez.
27.49.00↔	Sonstige Exzision in der Mundhöhle, n.n.bez.	27.69.10↔	Plastische Rekonstruktion am weichen Gaumen
27.49.10↔	Exzision an der Wange	27.69.11↔	Plastische Rekonstruktion am knöchernen Gaumen
27.49.11↔	Exzision am Mundboden	27.69.99↔	Sonstige plastische Rekonstruktion am Gaumen, sonstige
27.49.99↔	Sonstige Exzision in der Mundhöhle, sonstige	27.71↔	Inzision an der Uvula
27.53↔	Verschluss einer Fistel im Mund	27.72↔	Exzision an der Uvula
27.54.00↔	Plastische Rekonstruktion einer (angeborenen) Lippenspalte, n.n.bez.	27.73↔	Plastische Rekonstruktion an der Uvula
27.54.10↔	Lippenplastik einer (angeborenen) Lippenspalte	27.79↔	Sonstige Operationen an der Uvula
27.54.11↔	Sekundäroperation einer (angeborenen) Lippenspalte	27.92↔	Inzision an der Mundhöhle, nicht bezeichnete Struktur
27.54.99↔	Plastische Rekonstruktion einer (angeborenen) Lippenspalte, sonstige	27.99↔	Sonstige Operationen in der Mundhöhle
27.55.00↔	Vollhauttransplantat an Lippe und Mund, n.n.bez.	28.0↔	Inzision und Drainage an Tonsillen und peritonsillären Strukturen
27.55.10↔	Kleinflächiges Vollhauttransplantat an Lippe und Mund	28.2x.00↔	Tonsillektomie ohne Adenoidektomie, n.n.bez.
27.55.20↔	Grossflächiges Vollhauttransplantat an Lippe und Mund	28.2x.10↔	Partielle Resektion der Tonsille [Tonsillotomie] ohne Adenoidektomie
27.55.99↔	Vollhauttransplantat an Lippe und Mund, sonstige	28.2x.11↔	Totale Tonsillektomie ohne Adenoidektomie
27.56.10↔	Kleinflächiges Spalthauttransplantat an Lippe und Mund	28.2x.12↔	Abszesssillonlektomie
27.56.20↔	Grossflächiges Spalthauttransplantat an Lippe und Mund	28.2x.99↔	Tonsillektomie ohne Adenoidektomie, sonstige
27.56.30↔	Kleinflächige heterologe Hauttransplantation an die Lippe	28.3x.00↔	Tonsillektomie mit Adenoidektomie, n.n.bez.
27.56.40↔	Grossflächig heterologe Hauttransplantation an die Lippe	28.3x.10↔	Partielle Resektion der Tonsille [Tonsillotomie] mit Adenoidektomie
27.56.50↔	Kleinflächige homologe Hauttransplantation an die Lippe	28.3x.11↔	Totale Tonsillektomie mit Adenoidektomie
27.56.60↔	Grossflächig homologe Hauttransplantation an die Lippe	28.3x.12↔	Abszesssillonlektomie mit Adenoidektomie

28.3x.99↔	Tonsillektomie mit Adenoidektomie, sonstige	30.09.20↔	Exzision oder Destruktion von Läsion oder Gewebe am Larynx, durch Thyreotomie
28.4↔	Exzision eines Tonsillenrestes	30.09.21↔	Dekortikation / Stripping einer Stimmlippe, durch Thyreotomie
28.5x.00↔	Exzision der Zungengrundtonsille, n.n.bez.	30.09.99↔	Sonstige Exzision oder Destruktion von Läsion oder Gewebe am Larynx, sonstige
28.5x.10↔	Exzision der Zungengrundtonsille, transoral	30.1x.00↔	Hemilaryngektomie, n.n.bez.
28.5x.11↔	Exzision der Zungengrundtonsille, durch Pharyngotomie	30.1x.10↔	Hemilaryngektomie, supraglottisch horizontal
28.5x.99↔	Exzision der Zungengrundtonsille, sonstige	30.1x.11↔	Hemilaryngektomie, supraglottisch mit Zungengrundresektion
28.6↔	Adenoidektomie ohne Tonsillektomie	30.1x.99↔	Hemilaryngektomie, sonstige
28.7x.00↔	Blutstillung nach Tonsillektomie und Adenoidektomie, n.n.bez.	30.21↔	Epiglottidektomie
28.7x.10↔	Blutstillung nach Tonsillektomie	30.22.00↔	Chordektomie, n.n.bez.
28.7x.11↔	Blutstillung nach Adenoidektomie	30.22.10↔	Chordektomie, endolaryngeal
28.7x.99↔	Blutstillung nach Tonsillektomie und Adenoidektomie, sonstige	30.22.11↔	Chordektomie, durch Thyreotomie
28.91↔	Entfernen eines Fremdkörpers von Tonsillen und Adenoiden durch Inzision	30.22.99↔	Chordektomie, sonstige
28.92↔	Exzision einer Läsion an Tonsillen und Adenoiden	30.29.00↔	Sonstige partielle Laryngektomie, n.n.bez.
28.99↔	Sonstige Operationen an Tonsillen und Adenoiden	30.29.10↔	Cricohyoidoepiglottopexy (CHEP)
29.0↔	Pharyngotomie	30.29.11↔	Cricohyoidopexy (CHP)
29.12.00↔	Biopsie am Pharynx, n.n.bez.	30.29.20↔	Partielle Larynx-Pharynx-Resektion
29.12.20↔	Offene Biopsie am Hypopharynx	30.29.21↔	Partielle Laryngektomie frontale (Huet)
29.12.30↔	Offene Biopsie am Nasopharynx	30.29.22↔	Partielle Laryngektomie frontolaterale (Leroux-Robert)
29.12.99↔	Biopsie am Pharynx, sonstige	30.29.30↔	Arytenoidektomie
29.2x.00↔	Exzision von branchiogener Zyste oder Rest der Kiemenspalte, n.n.bez.	30.29.99↔	Sonstige partielle Laryngektomie, sonstige
29.2x.10↔	Exzision einer lateralen Halszyste	30.3x.00↔	Vollständige Laryngektomie, n.n.bez.
29.2x.11↔	Exzision von branchiogener Zyste oder Rest der Kiemenspalte als sekundär Eingriff	30.3x.10↔	Vollständige Laryngektomie, ohne Rekonstruktion
29.2x.20↔	Operation an Kiemengangsresten, n.n.bez.	30.3x.11↔	Vollständige Laryngektomie, Rekonstruktion mit lokaler Schleimhaut
29.2x.21↔	Operation an Kiemengangsresten, sekundärer Eingriff	30.3x.12↔	Vollständige Laryngektomie, Rekonstruktion mit nicht vaskularisiertem Transplantat
29.2x.99↔	Exzision von branchiogener Zyste oder Rest der Kiemenspalte, sonstige	30.3x.13↔	Vollständige Laryngektomie, Rekonstruktion mit gestieltem regionalen Lappen
29.31↔	Krikopharyngeale Myotomie	30.3x.14↔	Vollständige Laryngektomie, Rekonstruktion mit gestieltem Fernlappen
29.32.00↔	Pharyngeale Divertikulektomie, n.n.bez.	30.3x.15↔	Vollständige Laryngektomie, Rekonstruktion mit freiem mikrovaskulär-anastomosierten Transplantat
29.32.10↔	Endoskopisches Diverticulostomie eines Zenker-Divertikels	30.3x.16↔	Vollständige Laryngektomie, Rekonstruktion mit freiem Darmtransplantat
29.32.11↔	Divertikulektomie eines Zenker-Divertikels	30.3x.17↔	Vollständige Laryngektomie, Rekonstruktion mit Magenhochzug
29.32.99↔	Pharyngeale Divertikulektomie, sonstige	30.3x.19↔	Vollständige Laryngektomie, sonstige Rekonstruktion
29.33.00↔	(Partielle) Pharyngektomie, n.n.bez.	30.3x.99↔	Vollständige Laryngektomie, sonstige
29.33.10↔	Partielle Pharyngektomie, ohne Rekonstruktion	30.4x.00↔	Radikale Laryngektomie, n.n.bez.
29.33.11↔	Partielle Pharyngektomie, Rekonstruktion mit gestieltem regionalen oder Fernlappen	30.4x.10↔	Radikale Laryngektomie, mit Pharyngektomie, ohne Rekonstruktion
29.33.12↔	Partielle Pharyngektomie, Rekonstruktion mit freiem mikrovaskulär-anastomosierten Transplantat	30.4x.11↔	Radikale Laryngektomie, mit Pharyngektomie, Rekonstruktion mit lokaler Schleimhaut
29.33.20↔	Totale Pharyngektomie, Rekonstruktion mit gestieltem regionalen oder Fernlappen	30.4x.12↔	Radikale Laryngektomie, mit Pharyngektomie, Rekonstruktion mit nicht vaskularisiertem Transplantat
29.33.21↔	Totale Pharyngektomie, Rekonstruktion mit freiem mikrovaskulär-anastomosierten Transplantat, freiem Darmtransplantat oder Magenhochzug	30.4x.13↔	Radikale Laryngektomie, mit Pharyngektomie, Rekonstruktion mit gestieltem regionalen Lappen
29.33.99↔	(Partielle) Pharyngektomie, sonstige	30.4x.14↔	Radikale Laryngektomie, mit Pharyngektomie, Rekonstruktion mit gestieltem Lappen
29.39↔	Sonstige Exzision oder Destruktion von Läsion oder Gewebe am Pharynx	30.4x.15↔	Radikale Laryngektomie, mit Pharyngektomie, Rekonstruktion mit freiem mikrovaskulär-anastomosierten Transplantat
29.4x.00↔	Plastische Rekonstruktion am Pharynx, n.n.bez.	30.4x.16↔	Radikale Laryngektomie, mit Pharyngektomie, Rekonstruktion mit freiem Darmtransplantat
29.4x.10↔	Plastische Rekonstruktion am Pharynx, mit lokaler Schleimhaut oder freiem Hautlappen	30.4x.17↔	Radikale Laryngektomie, mit Pharyngektomie, Rekonstruktion mit Magenhochzug
29.4x.11↔	Plastische Rekonstruktion am Pharynx, mit gestieltem myokutanen Lappen	30.4x.19↔	Radikale Laryngektomie, mit Pharyngektomie, sonstige Rekonstruktion
29.4x.12↔	Plastische Rekonstruktion am Pharynx, mit mikrovaskulär anastomosiertem Transplantat, Darmtransplantat oder Magenhochzug	30.4x.20↔	Radikale Laryngektomie, mit Pharyngektomie und Schilddrüsenresektion, ohne Rekonstruktion
29.4x.99↔	Plastische Rekonstruktion am Pharynx, sonstige	30.4x.21↔	Radikale Laryngektomie, mit Pharyngektomie und Schilddrüsenresektion, Rekonstruktion mit lokaler Schleimhaut
29.51↔	Naht einer Risswunde am Pharynx	30.4x.22↔	Radikale Laryngektomie, mit Pharyngektomie und Schilddrüsenresektion, Rekonstruktion mit nicht vaskularisiertem Transplantat
29.52↔	Verschluss einer branchiogenen Fistel	30.4x.23↔	Radikale Laryngektomie, mit Pharyngektomie und Schilddrüsenresektion, Rekonstruktion mit gestieltem regionalen Lappen
29.53↔	Verschluss einer anderen Pharynxfistel	30.4x.24↔	Radikale Laryngektomie, mit Pharyngektomie und Schilddrüsenresektion, Rekonstruktion mit gestieltem Lappen
29.54↔	Lösung von Adhäsionen am Pharynx		
29.59↔	Sonstige plastische Rekonstruktion am Pharynx		
29.92↔	Durchtrennung des N. glossopharyngeus		
29.99↔	Sonstige Operation am Pharynx		
30.01↔	Marsupialisation einer Larynxzyste		
30.09.00↔	Sonstige Exzision oder Destruktion von Läsion oder Gewebe am Larynx, n.n.bez.		
30.09.10↔	Exzision oder Destruktion von Läsion oder Gewebe am Larynx ohne Thyreotomie		
30.09.11↔	Dekortikation / Stripping einer Stimmlippe, ohne Thyreotomie		



30.4x.25↔	Radikale Laryngektomie, mit Pharyngektomie und Schilddrüsenresektion, Rekonstruktion mit freiem mikrovaskulär-anastomosierten Transplantat	32.24‡↔	Perkutane Exzision von Läsion oder Gewebe an der Lunge
30.4x.26↔	Radikale Laryngektomie, mit Pharyngektomie und Schilddrüsenresektion, Rekonstruktion mit freiem Darmtransplantat	32.25↔	Thorakoskopische Ablation von Läsion oder Gewebe an der Lunge
30.4x.27↔	Radikale Laryngektomie, mit Pharyngektomie und Schilddrüsenresektion, Rekonstruktion mit Magenhochzug	32.26↔	Sonstige und nicht näher bezeichnete Exzision von Läsion oder Gewebe an der Lunge
30.4x.29↔	Radikale Laryngektomie, mit Pharyngektomie und Schilddrüsenresektion, sonstige Rekonstruktion	32.29↔	Sonstige lokale Exzision oder Destruktion von Läsion oder Gewebe an der Lunge
30.4x.99↔	Radikale Laryngektomie, sonstige	32.30↔	Thorakoskopische Segmentresektion der Lunge
31.1‡↔	Temporäre Tracheostomie	32.39↔	Sonstige und nicht näher bezeichnete Segmentresektion der Lunge
31.21‡↔	Mediastinale Tracheostomie	32.41.00↔	Thorakoskopische Lobektomie an der Lunge, n.n.bez.
31.29‡↔	Sonstige permanente Tracheostomie	32.41.10↔	Lobektomie an der Lunge, thorakoskopisch, ohne Angabe einer radikalen Lymphadenektomie, n.n.bez.
31.3↔	Sonstige Inzisionen an Larynx und Trachea	32.41.11↔	Lobektomie an der Lunge, thorakoskopisch, ohne Angabe einer radikalen Lymphadenektomie, ohne bronchoplastische oder angioplastische Erweiterung
31.45↔	Offene Biopsie an Larynx oder Trachea	32.41.12↔	Lobektomie an der Lunge, thorakoskopisch, ohne Angabe einer radikalen Lymphadenektomie, mit bronchoplastischer Erweiterung
31.61↔	Naht einer Rissverletzung am Larynx	32.41.13↔	Lobektomie an der Lunge, thorakoskopisch, ohne Angabe einer radikalen Lymphadenektomie, mit angioplastischer Erweiterung
31.62↔	Verschluss einer Larynxfistel	32.41.14↔	Lobektomie an der Lunge, thorakoskopisch, ohne Angabe einer radikalen Lymphadenektomie, mit bronchoplastischer und angioplastischer Erweiterung
31.63↔	Revision einer Laryngostomie	32.41.19↔	Lobektomie an der Lunge, thorakoskopisch, ohne Angabe einer radikalen Lymphadenektomie, sonstige
31.64↔	Versorgung einer Larynxfraktur	32.41.20↔	Lobektomie an der Lunge, thorakoskopisch, mit radikaler Lymphadenektomie, n.n.bez.
31.69.00↔	Sonstige plastische Rekonstruktion am Larynx, n.n.bez.	32.41.99↔	Thorakoskopische Lobektomie an der Lunge, sonstige
31.69.10↔	Laryngoplastik, n.n.bez.	32.42.00↔	Lobektomie an der Lunge, offen chirurgisch, n.n.bez.
31.69.11↔	Medialisierung Laryngoplastik, n.n.bez.	32.42.10↔	Lobektomie an der Lunge, offen chirurgisch, ohne radikale Lymphadenektomie, n.n.bez.
31.69.12↔	Medialisierung Laryngoplastik, Thyroplastik Typ I	32.42.11↔	Lobektomie an der Lunge, offen chirurgisch, ohne radikale Lymphadenektomie, ohne bronchoplastische oder angioplastische Erweiterung
31.69.13↔	Medialisierung Laryngoplastik durch Injektion	32.42.12↔	Lobektomie an der Lunge, offen chirurgisch, ohne radikale Lymphadenektomie, mit bronchoplastischer Erweiterung
31.69.14↔	Medialisierung Laryngoplastik, externer Zugang	32.42.13↔	Lobektomie an der Lunge, offen chirurgisch, ohne radikale Lymphadenektomie, mit angioplastischer Erweiterung
31.69.20↔	Erweiterungsplastik der Glottis (endolaryngeal)	32.42.14↔	Lobektomie an der Lunge, offen chirurgisch, ohne radikale Lymphadenektomie, mit bronchoplastischer sowie angioplastischer Erweiterung
31.69.30↔	Cricothyroidopexie	32.42.19↔	Lobektomie an der Lunge, offen chirurgisch, ohne radikale Lymphadenektomie, sonstige
31.69.31↔	Arytenoidopexie	32.42.20↔	Lobektomie an der Lunge, offen chirurgisch, mit radikaler Lymphadenektomie, n.n.bez.
31.69.40↔	Konstruktion / Revision einer Neoglottis	32.42.21↔	Lobektomie an der Lunge, offen chirurgisch, mit radikaler Lymphadenektomie, ohne bronchoplastische oder angioplastische Erweiterung
31.69.41↔	Plastische Rekonstruktion des Larynx	32.42.22↔	Lobektomie an der Lunge, offen chirurgisch, mit radikaler Lymphadenektomie, mit bronchoplastischer Erweiterung
31.69.42↔	Plastische Rekonstruktion einer Stimmlippe	32.42.23↔	Lobektomie an der Lunge, offen chirurgisch, mit radikaler Lymphadenektomie, mit angioplastischer Erweiterung
31.69.99↔	Sonstige plastische Rekonstruktion am Larynx, sonstige	32.42.24↔	Lobektomie an der Lunge, offen chirurgisch, mit radikaler Lymphadenektomie, mit bronchoplastischer sowie angioplastischer Erweiterung
31.71↔	Naht einer Rissverletzung an der Trachea	32.42.29↔	Lobektomie an der Lunge, offen chirurgisch, mit radikaler Lymphadenektomie, sonstige
31.72↔	Verschluss einer äusseren trachealen Fistel	32.42.30↔	Lobektomie an der Lunge, erweitert
31.73↔	Verschluss einer anderen trachealen Fistel	32.42.40↔	Lobektomie an der Lunge, Bilobektomie, n.n.bez.
31.74‡↔	Revision einer Tracheostomie	32.42.41↔	Lobektomie an der Lunge, Bilobektomie, ohne bronchoplastische oder angioplastische Erweiterung
31.75↔	Rekonstruktion der Trachea und Konstruktion eines künstlichen Larynx	32.42.42↔	Lobektomie an der Lunge, Bilobektomie, mit bronchoplastischer Erweiterung
31.79.00↔	Sonstige plastische Rekonstruktion an der Trachea, n.n.bez.	32.42.43↔	Lobektomie an der Lunge, Bilobektomie, mit angioplastischer Erweiterung
31.79.10‡↔	Erweiterungsplastik eines Tracheostoma	32.42.44↔	Lobektomie an der Lunge, Bilobektomie, mit bronchoplastischer und angioplastischer Erweiterung
31.79.11↔	Plastische Rekonstruktion (Tracheatransplantation)	32.42.49↔	Lobektomie an der Lunge, Bilobektomie, sonstige
31.79.12↔	Tracheopexie	32.42.99↔	Lobektomie an der Lunge, offen chirurgisch, sonstige
31.79.13↔	End-zu-End-Anastomose der Trachea (bei Ruptur)	32.49↔	Sonstige Lobektomie an der Lunge
31.79.14↔	Cricotracheale Resektion	32.50↔	Thorakoskopische Pneumonektomie
31.79.15↔	Sonstige (plastische) Rekonstruktion an der Trachea bei Trachealstenose	32.51.00↔	Pneumonektomie, offen chirurgisch, n.n.bez.
31.79.99↔	Sonstige plastische Rekonstruktion an der Trachea, sonstige		
31.91↔	Durchtrennung des N. laryngeus		
31.92↔	Lösung von Adhäsionen an Trachea oder Larynx		
31.98↔	Sonstige Operationen am Larynx		
31.99.00↔	Sonstige Operationen an der Trachea, n.n.bez.		
31.99.99↔	Sonstige Operationen an der Trachea, sonstige		
32.09.00↔	Sonstige lokale Exzision oder Destruktion von Läsion oder Gewebe an einem Bronchus, n.n.bez.		
32.09.10↔	Sonstige lokale Exzision oder Destruktion von Läsion oder Gewebe an einem Bronchus, durch Thorakotomie		
32.09.20↔	Sonstige lokale Exzision oder Destruktion von Läsion oder Gewebe an einem Bronchus, durch Thorakoskopie		
32.09.99↔	Sonstige lokale Exzision oder Destruktion von Läsion oder Gewebe an einem Bronchus, sonstige		
32.1x.00‡↔	Sonstige Exzision an einem Bronchus, n.n.bez.		
32.1x.10↔	Sonstige Exzision an einem Bronchus, Bifurkationsresektion		
32.1x.20↔	Sonstige Exzision an einem Bronchus, Revision einer Bronchusstumpfsuffizienz		
32.1x.99‡↔	Sonstige Exzision an einem Bronchus, sonstige		
32.20↔	Thorakoskopische Exzision von Läsion oder Gewebe an der Lunge		
32.21↔	Plikatur einer Emphyseblase		
32.22↔	Chirurgische Lungenvolumenreduktion		
32.23↔	Offene Exzision von Läsion oder Gewebe an der Lunge		

32.51.10↔	Pneumonektomie, offen chirurgisch, ohne einer radikalen Lymphadenektomie, n.n.bez.	33.6x.00↔	Kombinierte Herz-Lungentransplantation, n.n.bez.
32.51.11↔	Pneumonektomie, offen chirurgisch, ohne einer radikalen Lymphadenektomie, ohne bronchoplastische oder angioplastische Erweiterung	33.6x.10↔	Kombinierte Herz-Lungen-Retransplantation während desselben stationären Aufenthaltes
32.51.12↔	Pneumonektomie, offen chirurgisch, ohne einer radikalen Lymphadenektomie, mit bronchoplastischer Erweiterung	33.6x.99↔	Kombinierte Herz-Lungentransplantation, sonstige
32.51.13↔	Pneumonektomie, offen chirurgisch, ohne einer radikalen Lymphadenektomie, mit angioplastischer Erweiterung	33.71.11‡↔	Endoskopisches Einsetzen von Bronchialventil(en), ein Ventil
32.51.14↔	Pneumonektomie, offen chirurgisch, ohne einer radikalen Lymphadenektomie, mit bronchoplastischer sowie angioplastischer Erweiterung	33.71.12‡↔	Endoskopisches Einsetzen von Bronchialventil(en), zwei Ventile
32.51.19↔	Pneumonektomie, offen chirurgisch, ohne einer radikalen Lymphadenektomie, sonstige	33.71.13‡↔	Endoskopisches Einsetzen von Bronchialventil(en), drei Ventile
32.51.20↔	Pneumonektomie, offen chirurgisch, mit radikaler Lymphadenektomie, n.n.bez.	33.71.14‡↔	Endoskopisches Einsetzen von Bronchialventil(en), vier Ventile
32.51.21↔	Pneumonektomie, offen chirurgisch, mit radikaler Lymphadenektomie, ohne bronchoplastische oder angioplastische Erweiterung	33.71.15‡↔	Endoskopisches Einsetzen von Bronchialventil(en), fünf und mehr Ventile
32.51.22↔	Pneumonektomie, offen chirurgisch, mit radikaler Lymphadenektomie, mit bronchoplastischer Erweiterung	33.71.21‡↔	Endoskopisches Ersetzen von Bronchialventil(en), ein Ventil
32.51.23↔	Pneumonektomie, offen chirurgisch, mit radikaler Lymphadenektomie, mit angioplastischer Erweiterung	33.71.22‡↔	Endoskopisches Ersetzen von Bronchialventil(en), zwei Ventile
32.51.24↔	Pneumonektomie, offen chirurgisch, mit radikaler Lymphadenektomie, mit bronchoplastischer sowie angioplastischer Erweiterung	33.71.23‡↔	Endoskopisches Ersetzen von Bronchialventil(en), drei Ventile
32.51.29↔	Pneumonektomie, offen chirurgisch, mit radikaler Lymphadenektomie, sonstige	33.71.24‡↔	Endoskopisches Ersetzen von Bronchialventil(en), vier Ventile
32.51.31↔	Pneumonektomie, offen chirurgisch, erweitert	33.71.25‡↔	Endoskopisches Ersetzen von Bronchialventil(en), fünf und mehr Ventile
32.51.99↔	Pneumonektomie, offen chirurgisch, sonstige	33.79.00‡↔	Endoskopisches Einsetzen von sonstiger Bronchialvorrichtung oder Substanz, n.n.bez.
32.59↔	Exzision der Lunge, n.n.bez.	33.79.10‡↔	Endoskopisches Einsetzen von Substanz zur Volumenreduktion, n.n.bez.
32.6↔	Radikale Dissektion von Thoraxstrukturen	33.79.11‡↔	Endoskopisches Einsetzen von Gel zur biologischen Volumenreduktion
32.9‡↔	Sonstige Exzision an der Lunge	33.79.19‡↔	Endoskopisches Einsetzen von Substanz zur Volumenreduktion, sonstige
33.20↔	Thorakoskopische Lungenbiopsie	33.79.20‡↔	Einsetzen von Coils zur Volumenreduktion, n.n.bez.
33.24.10‡↔	Bronchoskopie (fiberoptisch) (starr) mit Bürste zur Sekret oder Probenentnahme	33.79.21‡↔	Einsetzen von 1 bis 2 Coils zur Volumenreduktion
33.24.11‡↔	Bronchoskopie (fiberoptisch) (starr) mit bronchoalveolärer Lavage	33.79.22‡↔	Einsetzen von 3 bis 4 Coils zur Volumenreduktion
33.24.12‡↔	Bronchoskopie (fiberoptisch) (starr) mit Bürstenzytologie der Lunge	33.79.23‡↔	Einsetzen von 5 bis 6 Coils zur Volumenreduktion
33.24.13‡↔	Bronchoskopie (fiberoptisch) (starr) mit Exzisions- (Zangen-) Biopsie	33.79.24‡↔	Einsetzen von 7 bis 8 Coils zur Volumenreduktion
33.24.14‡↔	Bronchoskopie (fiberoptisch) (starr) mit transbronchiale Nadelaspiration	33.79.25‡↔	Einsetzen von 9 bis 10 Coils zur Volumenreduktion
33.24.15‡↔	Bronchoskopie mit Endobronchial Ultrasound EBUS Bronchoskop mit transbronchiale Nadelaspiration	33.79.26‡↔	Einsetzen von 11 bis 12 Coils zur Volumenreduktion
33.25↔	Offene Bronchusbiopsie	33.79.27‡↔	Einsetzen von 13 bis 14 Coils zur Volumenreduktion
33.26.00‡↔	Geschlossene [perkutane] [Nadel-] Lungenbiopsie, n.n.bez.	33.79.28‡↔	Einsetzen von 15 bis 16 Coils zur Volumenreduktion
33.26.10‡↔	Transthorakale Lungenbiopsie ( TTL), n.n.bez.	33.79.29‡↔	Einsetzen von 17 und mehr Coils zur Volumenreduktion
33.26.11‡↔	Transthorakale Lungenbiopsie ( TTL), mit Feinnadelaspiration	33.79.99‡↔	Endoskopisches Einsetzen von sonstiger Bronchialvorrichtung oder Substanz, sonstige
33.26.12‡↔	Transthorakale Lungenbiopsie ( TTL), mit Stanzbiopsie ohne Clipmarkierung	33.91.20‡↔	Bronchusdilatation, endoskopisch, mit Einlegen oder Wechsel eines Stents/Stentgrafts, n.n.bez.
33.26.13‡↔	Transthorakale Lungenbiopsie ( TTL), mit Stanzbiopsie mit Clipmarkierung	33.91.21‡↔	Bronchusdilatation, endoskopisch, mit Einlegen oder Wechsel eines Stents/Stentgrafts aus Kunststoff
33.26.19‡↔	Transthorakale Lungenbiopsie ( TTL), sonstige	33.91.22‡↔	Bronchusdilatation, endoskopisch, mit Einlegen oder Wechsel eines Stents/Stentgrafts Metall
33.26.99‡↔	Geschlossene [perkutane] [Nadel-] Lungenbiopsie, sonstige	33.91.23‡↔	Bronchusdilatation, endoskopisch, mit Einlegen oder Wechsel eines Stents/Stentgrafts hybrid/dynamisch
33.27‡↔	Geschlossene endoskopische Lungenbiopsie	33.91.29‡↔	Bronchusdilatation, endoskopisch, mit Einlegen oder Wechsel eines Stents/Stentgrafts, sonstige
33.28↔	Offene Lungenbiopsie	33.92↔	Ligatur eines Bronchus
33.31↔	Destruktion des N. phrenicus für Lungenkollaps	34.02↔	Probethorakotomie
33.33↔	Pneumoperitoneum für Lungenkollaps	34.03↔	Wiedereröffnung einer Thorakotomie
33.34.10↔	Thorakoplastik, partiell	34.04‡↔	Pleuraldrainage (einsetzen eines interkostalen Katheters zur Drainage)
33.34.20↔	Thorakoplastik, komplett	34.05‡↔	Schaffung eines pleuroperitonealen Shunts
33.34.99↔	Thorakoplastik, sonstige	34.06‡↔	Thorakoskopische Drainage der Pleurahöhle
33.39↔	Sonstiger chirurgischer Lungenkollaps	34.09.10‡↔	Sonstige Inzision an der Pleura, Adhäsionolyse an Lunge und Brustwand
33.41↔	Naht eines Bronchusrisses	34.1↔	Inzision des Mediastinums
33.42↔	Verschluss einer Bronchusfistel	34.20↔	Thorakoskopische Pleurabiopsie
33.43↔	Verschluss einer Lungenverletzung	34.21.00↔	Transpleurale Thorakoskopie, n.n.bez.
33.50↔	Lungentransplantation, n.n.bez.	34.21.10↔	Transpleurale Thorakoskopie, Ersteingriff
33.51↔	Einseitige Lungentransplantation	34.21.20↔	Transpleurale Thorakoskopie, Reeingriff
33.52↔	Beidseitige Lungentransplantation	34.21.99↔	Transpleurale Thorakoskopie, sonstige
33.53↔	Lungen-Retransplantation während desselben stationären Aufenthaltes	34.22↔	Mediastinoskopie
		34.23.20↔	Offene Biopsie an der Brustwand
		34.26↔	Offene Biopsie am Mediastinum
		34.27.00↔	Biopsie am Zwerchfell, n.n.bez.
		34.27.20↔	Offene Biopsie am Zwerchfell
		34.27.99↔	Biopsie am Zwerchfell, sonstige
		34.3x.00↔	Exzision oder Destruktion von Läsion oder Gewebe des Mediastinums, n.n.bez.
		34.3x.10↔	Exzision von Läsion oder Gewebe des Mediastinums
		34.3x.20↔	Resektion von Läsion oder Gewebe des Mediastinums, n.n.bez.

34.3x.21↔	Resektion von Läsion oder Gewebe des Mediastinums, ohne Resektion an mediastinalen Organen	34.6x.11↔	Pleurodese, offen chirurgisch, ohne Dekortikation
34.3x.22↔	Resektion von Läsion oder Gewebe des Mediastinums, mit Lungenresektion oder Brustwandteilresektion	34.6x.12↔	Pleurodese, offen chirurgisch, mit Dekortikation
34.3x.23↔	Resektion von Läsion oder Gewebe des Mediastinums, mit Perikardteilresektion	34.6x.13↔	Pleurodese, offen chirurgisch, durch Poudrage
34.3x.24↔	Resektion von Läsion oder Gewebe des Mediastinums, mit prothetischem Gefässersatz	34.6x.19↔	Pleurodese, offen chirurgisch, sonstige
34.3x.25↔	Resektion von Läsion oder Gewebe des Mediastinums, mit Lungenresektion und Gefässersatz	34.6x.20↔	Pleurodese, thorakoskopisch, n.n.bez.
34.3x.26↔	Resektion von Läsion oder Gewebe des Mediastinums, mit Lungenresektion und Perikardteilresektion	34.6x.21↔	Pleurodese, thorakoskopisch, ohne Dekortikation
34.3x.27↔	Resektion von Läsion oder Gewebe des Mediastinums, mit Perikardteilresektion und Gefässersatz	34.6x.22↔	Pleurodese, thorakoskopisch, mit Dekortikation
34.3x.28↔	Resektion von Läsion oder Gewebe des Mediastinums, mit Lungen- und Perikardteilresektion und Gefässersatz	34.6x.23↔	Pleurodese, thorakoskopisch, durch Poudrage
34.3x.29↔	Resektion von Läsion oder Gewebe des Mediastinums, sonstige	34.6x.29↔	Pleurodese, thorakoskopisch, sonstige
34.3x.30↔	Destruktion von Läsion oder Gewebe des Mediastinums	34.6x.99↔	Pleurodese, sonstige
34.3x.99↔	Exzision oder Destruktion von Läsion oder Gewebe des Mediastinums, sonstige	34.71↔	Naht einer Brustwandverletzung
34.4x.00↔	Exzision oder Destruktion einer Läsion an der Brustwand, n.n.bez.	34.72↔	Verschluss einer Thorakostomie
34.4x.10↔	Exzision einer Läsion an der Brustwand	34.73↔	Verschluss anderer Thoraxfisteln
34.4x.20↔	Teilresektion einer Läsion an der Brustwand, n.n.bez.	34.74↔	Korrektur einer Brustwanddeformität
34.4x.21↔	Teilresektion einer Läsion an der Brustwand, ohne Rekonstruktion	34.79.00↔	Sonstige plastische Rekonstruktion an der Brustwand, n.n.bez.
34.4x.22↔	Teilresektion einer Läsion an der Brustwand, mit Rekonstruktion	34.79.10↔	Sonstige plastische Rekonstruktion an der Brustwand, sekundärer Verschluss einer Thorakotomie, n.n.bez.
34.4x.30↔	Resektion einer Läsion an der Brustwand, komplette Resektion des Sternums, n.n.bez.	34.79.11↔	Sonstige plastische Rekonstruktion an der Brustwand, sekundärer Verschluss einer Thorakotomie, durch Draht
34.4x.31↔	Resektion einer Läsion an der Brustwand, komplette Resektion des Sternums, ohne Rekonstruktion	34.79.12↔	Sonstige plastische Rekonstruktion an der Brustwand, sekundärer Verschluss einer Thorakotomie, durch Platte
34.4x.32↔	Resektion einer Läsion an der Brustwand, komplette Resektion des Sternums, mit Rekonstruktion	34.79.19↔	Sonstige plastische Rekonstruktion an der Brustwand, sekundärer Verschluss einer Thorakotomie, sonstige
34.4x.40↔	Destruktion einer Läsion an der Brustwand	34.79.20↔	Sonstige plastische Rekonstruktion an der Brustwand, Stabilisierung, offen chirurgisch, n.n.bez.
34.4x.99↔	Exzision oder Destruktion einer Läsion an der Brustwand, sonstige	34.79.21↔	Sonstige plastische Rekonstruktion an der Brustwand, Stabilisierung, offen chirurgisch, durch Draht
34.51.00↔	Pleurektomie und Dekortikation der Lunge, offen chirurgisch, n.n.bez.	34.79.22↔	Sonstige plastische Rekonstruktion an der Brustwand, Stabilisierung, offen chirurgisch, durch Platte
34.51.11↔	Radikale Pleurektomie und Dekortikation der Lunge und Brustwand ohne Perikard- oder Zwerchfellresektion, offen chirurgisch	34.79.29↔	Sonstige plastische Rekonstruktion an der Brustwand, Stabilisierung, offen chirurgisch, sonstige
34.51.12↔	Radikale Pleurektomie und Dekortikation der Lunge und Brustwand mit Perikardresektion, offen chirurgisch	34.79.30↔	Sonstige plastische Rekonstruktion an der Brustwand, offene Reposition einer Sternumfraktur, n.n.bez.
34.51.13↔	Radikale Pleurektomie und Dekortikation der Lunge und Brustwand mit Zwerchfellresektion, offen chirurgisch	34.79.31↔	Sonstige plastische Rekonstruktion an der Brustwand, offene Reposition einer Sternumfraktur, durch Draht
34.51.14↔	Radikale Pleurektomie und Dekortikation der Lunge und Brustwand mit Perikard- sowie Zwerchfellresektion, offen chirurgisch	34.79.32↔	Sonstige plastische Rekonstruktion an der Brustwand, offene Reposition einer Sternumfraktur, durch Platte
34.51.15↔	Partielle Pleurektomie und Dekortikation, offen chirurgisch	34.79.39↔	Sonstige plastische Rekonstruktion an der Brustwand, offene Reposition einer Sternumfraktur, sonstige
34.51.16↔	Subtotale Pleurektomie und Dekortikation, offen chirurgisch	34.79.40↔	Sonstige plastische Rekonstruktion an der Brustwand, Knochenplastik und Knochen transplantation
34.51.99↔	Pleurektomie und Dekortikation der Lunge, offen chirurgisch, sonstige	34.79.99↔	Sonstige plastische Rekonstruktion an der Brustwand, sonstige
34.52.00↔	Pleurektomie und Dekortikation der Lunge, thorakoskopisch, n.n.bez.	34.81↔	Exzision von Läsion oder Gewebe am Zwerchfell
34.52.11↔	Radikale Pleurektomie und Dekortikation der Lunge und Brustwand ohne Perikard- oder Zwerchfellresektion, thorakoskopisch	34.82↔	Naht eines Zwerchfellrisses
34.52.12↔	Radikale Pleurektomie und Dekortikation der Lunge und Brustwand mit Perikardresektion, thorakoskopisch	34.83↔	Verschluss einer Zwerchfellfistel
34.52.13↔	Radikale Pleurektomie und Dekortikation der Lunge und Brustwand mit Zwerchfellresektion, thorakoskopisch	34.84↔	Sonstige plastische Rekonstruktion am Zwerchfell
34.52.14↔	Radikale Pleurektomie und Dekortikation der Lunge und Brustwand mit Perikard- sowie Zwerchfellresektion, thorakoskopisch	34.85↔	Implantation eines Zwerchfellschrittmachers
34.52.15↔	Partielle Pleurektomie und Dekortikation, thorakoskopisch	34.89.00↔	Sonstige Operationen am Zwerchfell, n.n.bez.
34.52.16↔	Subtotale Pleurektomie und Dekortikation, thorakoskopisch	34.89.10↔	Sonstige Operationen am Zwerchfell, Inzision (Zwerchfellsplattung)
34.52.99↔	Pleurektomie und Dekortikation der Lunge, thorakoskopisch, sonstige	34.89.99↔	Sonstige Operationen am Zwerchfell, sonstige
34.59.10↔	Sonstige Exzision an der Pleura, thorakoskopische Pleurektomie	34.92.00‡↔	Intrapleurale Injektion, n.n.bez.
34.59.20↔	Sonstige Exzision an der Pleura, offen chirurgische Pleurektomie	34.92.21‡↔	Intrapleurale Injektion, Pleurodese
34.6x.00↔	Pleurodese, n.n.bez.	34.92.22‡↔	Chemische Pleurodese
		34.92.99‡↔	Intrapleurale Injektion, sonstige
		34.93↔	Plastische Rekonstruktion an der Pleura
		34.99.00↔	Sonstige Operationen am Thorax, n.n.bez.
		34.99.10↔	Entnahme von Rippenknorpel als Transplantat
		34.99.99↔	Sonstige Operationen am Thorax, sonstige
		35.00↔	Valvulotomie am geschlossenen Herzen, Klappe nicht bezeichnet
		35.01↔	Valvulotomie am geschlossenen Herzen, Aortenklappe
		35.02↔	Valvulotomie am geschlossenen Herzen, Mitralklappe
		35.03↔	Valvulotomie am geschlossenen Herzen, Pulmonalklappe
		35.04↔	Valvulotomie am geschlossenen Herzen, Trikuspidalklappe
		35.10↔	Valvuloplastik am offenen Herzen, ohne Ersatz, Klappe nicht bezeichnet
		35.11.00↔	Valvuloplastik der Aortenklappe am offenen Herzen, ohne Ersatz, n.n.bez.
		35.11.10↔	Valvulotomie der Aortenklappe am offenen Herzen

35.11.11↔	Klappenerhaltender Ersatz der Aortenwurzel (Tirone David Operation)	35.29.10↔	Ersatz der AV-Klappe bei kongenitalen Klappenanomalien des Herzens
35.11.20↔	Rekonstruktion der Aortenklappe am offenen Herzen, ohne Ersatz, bei kongenitalen Klappenanomalien des Herzens	35.29.20↔	Ersatz der Truncus-Klappe bei kongenitalen Klappenanomalien des Herzens
35.11.99↔	Valvuloplastik der Aortenklappe am offenen Herzen, ohne Ersatz, sonstige	35.29.99↔	Herzklappenersatz, sonstige Klappe, sonstige
35.12.00↔	Valvuloplastik der Mitralklappe am offenen Herzen, ohne Ersatz, n.n.bez.	35.31↔	Papillarmuskelopration
35.12.10↔	Valvulotomie der Mitralklappe am offenen Herzen	35.32↔	Sehnenfaden-Operation
35.12.11↔	Segelrekonstruktion der Mitralklappe am offenen Herzen	35.33.00↔	Anuloplastik, n.n.bez.
35.12.20↔	Rekonstruktion der Mitralklappe am offenen Herzen, ohne Ersatz, bei kongenitalen Klappenanomalien des Herzens	35.33.10↔	Anuloplastik der Mitralklappe, n.n.bez.
35.12.99↔	Valvuloplastik der Mitralklappe am offenen Herzen, ohne Ersatz, sonstige	35.33.11↔	Anuloplastik der Mitralklappe, offen
35.13.00↔	Valvuloplastik der Pulmonalklappe am offenen Herzen, ohne Ersatz, n.n.bez.	35.33.19↔	Anuloplastik der Mitralklappe, sonstige
35.13.10↔	Valvulotomie der Pulmonalklappe am offenen Herzen	35.33.20↔	Anuloplastik der Pulmonalklappe, n.n.bez.
35.13.20↔	Rekonstruktion der Pulmonalklappe am offenen Herzen, ohne Ersatz, bei kongenitalen Klappenanomalien des Herzens	35.33.21↔	Anuloplastik der Pulmonalklappe, offen
35.13.99↔	Valvuloplastik der Pulmonalklappe am offenen Herzen, ohne Ersatz, sonstige	35.33.29↔	Anuloplastik der Pulmonalklappe, sonstige
35.14.00↔	Valvuloplastik der Trikuspidalklappe am offenen Herzen, ohne Ersatz, n.n.bez.	35.33.30↔	Anuloplastik der Trikuspidalklappe, n.n.bez.
35.14.10↔	Valvulotomie der Trikuspidalklappe am offenen Herzen	35.33.31↔	Anuloplastik der Trikuspidalklappe, offen
35.14.11↔	Segelrekonstruktion der Trikuspidalklappe am offenen Herzen	35.33.39↔	Anuloplastik der Trikuspidalklappe, sonstige
35.14.20↔	Rekonstruktion der Trikuspidalklappe am offenen Herzen, ohne Ersatz, bei kongenitalen Klappenanomalien des Herzens	35.33.40↔	Anuloplastik der Aortenklappe, n.n.bez.
35.14.99↔	Valvuloplastik der Trikuspidalklappe am offenen Herzen, ohne Ersatz, sonstige	35.33.41↔	Anuloplastik der Aortenklappe, offen
35.19.00↔	Valvuloplastik am offenen Herzen, ohne Ersatz, sonstige Klappe, n.n.bez.	35.33.49↔	Anuloplastik der Aortenklappe, sonstige
35.19.10↔	Rekonstruktion einer AV-Klappe am offenen Herzen, ohne Ersatz, bei kongenitalen Klappenanomalien des Herzens	35.33.99↔	Anuloplastik, sonstige
35.19.11↔	Rekonstruktion einer Truncusklappe am offenen Herzen, ohne Ersatz, bei kongenitalen Klappenanomalien des Herzens	35.34↔	Infundibulektomie
35.19.99↔	Valvuloplastik am offenen Herzen, ohne Ersatz, sonstige Klappe, sonstige	35.35.00↔	Operationen an den Trabeculae carneae cordis, n.n.bez.
35.20↔	Herzklappenersatz, Klappe nicht bezeichnet	35.35.10↔	Subvalvuläre fibröse oder muskuläre Resektion an der Aortenklappe
35.21.00↔	Aortenklappenersatz mit Graft, n.n.bez.	35.35.99↔	Operationen an den Trabeculae carneae cordis, sonstige
35.21.10↔	Aortenklappenersatz mit Graft, Bioprothese	35.39.00↔	Operationen an anderen an die Herzklappen angrenzende Strukturen, n.n.bez.
35.21.11↔	Aortenklappenersatz mit Graft, selbstexpandierende Bioprothese, nahtfrei, offen chirurgisch	35.39.10↔	Supravalvuläre Resektion, Herzklappe, n.n.bez.
35.21.20↔	Implantation einer klappentragenden Gefässprothese, biologische Aortenklappe	35.39.11↔	Supravalvuläre Resektion, Aortenklappe
35.21.99↔	Aortenklappenersatz mit Graft, sonstige	35.39.12↔	Supravalvuläre Resektion, Pulmonalklappe
35.22.00↔	Sonstiger Aortenklappenersatz, n.n.bez.	35.39.19↔	Supravalvuläre Resektion, sonstige Herzklappe
35.22.10↔	Minimal-invasive Implantation einer Aortenklappe, n.n.bez.	35.39.99↔	Operationen an anderen an die Herzklappen angrenzende Strukturen, sonstige
35.22.11↔	Minimal-invasive Implantation einer Aortenklappe, transapikal	35.41.00↔	Vergrößerung eines bestehenden Vorhofseptumdefekts, n.n.bez.
35.22.19↔	Minimal-invasive Implantation einer Aortenklappe, sonstige	35.41.10↔	Vergrößerung eines bestehenden Vorhofseptumdefekts, offene Technik
35.22.20↔	Aortenklappenersatz durch Autotransplantation [Ross-Operation]	35.41.20↔	Vergrößerung eines bestehenden Vorhofseptumdefekts, geschlossene Technik
35.22.21↔	Offener Ersatz einer mechanischen Aortenklappenprothese	35.41.99↔	Vergrößerung eines bestehenden Vorhofseptumdefekts, sonstige
35.22.30↔	Implantation einer klappentragenden Gefässprothese, mechanische Aortenklappe	35.42.00↔	Bildung von Herzseptumdefekten, n.n.bez.
35.22.99↔	Sonstiger Aortenklappenersatz, sonstige	35.42.10↔	Bildung von Herzseptumdefekten, offene Technik
35.23↔	Mitralklappenersatz mit Graft	35.42.20↔	Bildung von Herzseptumdefekten, geschlossene Technik
35.24↔	Sonstiger Mitralklappenersatz	35.42.99↔	Bildung von Herzseptumdefekten, sonstige
35.25.00↔	Pulmonalklappenersatz mit Graft, n.n.bez.	35.43.00↔	Vergrößerung eines bestehenden Ventrikelseptumdefekts, n.n.bez.
35.25.10↔	Pulmonalklappenersatz mit Graft, Bioprothese	35.43.10↔	Vergrößerung eines bestehenden Ventrikelseptumdefekts, offene Technik
35.25.20↔	Implantation einer klappentragenden Gefässprothese, biologische Pulmonalklappe	35.43.20↔	Vergrößerung eines bestehenden Ventrikelseptumdefekts, geschlossene Technik
35.25.99↔	Pulmonalklappenersatz mit Graft, sonstige	35.43.99↔	Vergrößerung eines bestehenden Ventrikelseptumdefekts, sonstige
35.26.00↔	Sonstiger Pulmonalklappenersatz, n.n.bez.	35.50↔	Korrektur von nicht näher bezeichnetem Herzseptumdefekt mit Prothese
35.26.10↔	Minimal-invasive Implantation einer Pulmonalklappe, n.n.bez.	35.51↔	Korrektur eines Vorhofseptumdefekts mit Prothese, offene Technik
35.26.19↔	Minimal-invasive Implantation einer Pulmonalklappe, sonstige	35.53↔	Korrektur eines Ventrikelseptumdefekts mit Prothese, offener Zugang
35.26.20↔	Implantation einer klappentragenden Gefässprothese, mechanische Pulmonalklappe	35.54↔	Korrektur von Endokardkissendefekten (AV-Kanal) mit Prothese
35.26.99↔	Sonstiger Pulmonalklappenersatz, sonstige	35.55↔	Korrektur eines Ventrikelseptumdefekts mit Prothese, geschlossen
35.27↔	Trikuspidalklappenersatz mit Graft	35.60↔	Korrektur eines nicht bezeichneten Herzseptumdefekts mit Bio-Graft
35.28↔	Sonstiger Trikuspidalklappenersatz	35.61↔	Korrektur eines Vorhofseptumdefekts mit Bio-Graft
35.29.00↔	Herzklappenersatz, sonstige Klappe, n.n.bez.	35.62↔	Korrektur eines Ventrikelseptumdefekts mit Bio-Graft
		35.63↔	Korrektur von Endokardkissendefekten (AV-Kanal) mit Bio-Graft
		35.70↔	Sonstige nicht näher bezeichnete Korrektur von nicht näher bezeichneten Herzseptumdefekten
		35.71↔	Sonstige nicht näher bezeichnete Korrektur eines Vorhofseptumdefekts

35.72.00↔	Korrektur eines Ventrikelseptumdefekts, n.n.bez.	36.06.11↔	Einsetzen von Herzkranzarterien-Stent(s) ohne Medikamenten-Freisetzung, selbstexpandierend
35.72.10↔	Verschluss eines erworbenen Ventrikelseptumdefekts	36.06.99↔	Einsetzen von Herzkranzarterien-Stent(s) ohne Medikamenten-Freisetzung, sonstige
35.72.99↔	Korrektur eines Ventrikelseptumdefekts, sonstige	36.07.00↔	Einsetzen Herzkranzarterien-Stent(s) mit Medikamenten-Freisetzung, n.n.bez.
35.73↔	Sonstige und nicht näher bezeichnete Korrektur von Endokardkissendefekten (AV-Kanal)	36.07.10↔	Einsetzen Herzkranzarterien-Stent(s) mit Medikamenten-Freisetzung, bioresorbierbare (r) Stent(s)
35.81↔	Totalkorrektur einer Fallot-Tetralogie	36.07.11↔	Einsetzen von Herzkranzarterien-Stent(s) mit Medikamenten-Freisetzung, selbstexpandierend
35.82↔	Totalkorrektur von total falsch mündenden Pulmonalvenen	36.07.99↔	Einsetzen Herzkranzarterien-Stent(s) mit Medikamenten-Freisetzung, sonstige
35.83↔	Totale Rekonstruktion des Truncus arteriosus	36.09↔	Sonstige Koronararterien-Desobliteration
35.84↔	Totalkorrektur der Transposition der grossen Gefässe, nicht andernorts klassifiziert	36.10↔	Aortokoronarer Bypass zur Myokard-Revaskularisation, n.n.bez.
35.85↔	Norwood-Typ-I-Operation	36.11.00↔	Einfacher (aorto)koronarer Bypass, nach Technik und Material, n.n.bez.
35.91↔	Interatriale Transposition des venösen Rückflusses	36.11.21↔	Einfacher (aorto)koronarer Bypass, offen chirurgisch (Thorakotomie, Minithorakotomie, Sternotomie), mit autogener Arterie, A. radialis
35.92↔	Erzeugen eines Conduits zwischen rechtem Ventrikel und Pulmonalarterie	36.11.22↔	Einfacher (aorto)koronarer Bypass, offen chirurgisch (Thorakotomie, Minithorakotomie, Sternotomie), mit autogener Arterie, A. mammaria interna (A. thoracica interna)
35.93↔	Erzeugen eines Conduits zwischen linkem Ventrikel und Aorta	36.11.23↔	Einfacher (aorto)koronarer Bypass, offen chirurgisch (Thorakotomie, Minithorakotomie, Sternotomie), mit autogener Arterie, freies A. mammaria interna (A. thoracica interna) Transplantat (IMA-Transplantat)
35.94↔	Erzeugen eines Conduits zwischen Vorhof und Pulmonalarterie	36.11.24↔	Einfacher (aorto)koronarer Bypass, offen chirurgisch (Thorakotomie, Minithorakotomie, Sternotomie), mit autogener Arterie, A. abdominalis
35.95.00↔	Revision einer Korrekturoperation am Herzen, n.n.bez.	36.11.25↔	Einfacher (aorto)koronarer Bypass, offen chirurgisch (Thorakotomie, Minithorakotomie, Sternotomie), mit autogener Arterie, sonstige Arterie
35.95.10↔	Prothesenrefixation eines Herzklappenersatzes, n.n.bez.	36.11.26↔	Einfacher (aorto)koronarer Bypass, offen chirurgisch (Thorakotomie, Minithorakotomie, Sternotomie), mit autogener Vene, ohne externes Stabilisierungsnetz
35.95.11↔	Prothesenrefixation eines Aortenklappenersatzes	36.11.27↔	Einfacher (aorto)koronarer Bypass, offen chirurgisch (Thorakotomie, Minithorakotomie, Sternotomie), mit autogener Vene, mit externem Stabilisierungsnetz
35.95.12↔	Prothesenrefixation eines Mitralklappenersatzes	36.11.28↔	Einfacher (aorto)koronarer Bypass, offen chirurgisch (Thorakotomie, Minithorakotomie, Sternotomie), mit Xenotransplantat
35.95.13↔	Prothesenrefixation eines Pulmonalklappenersatzes	36.11.2a↔	Einfacher (aorto)koronarer Bypass, offen chirurgisch (Thorakotomie, Minithorakotomie, Sternotomie), mit Gefässprothese
35.95.14↔	Prothesenrefixation eines Trikuspidalklappenersatzes	36.11.31↔	Einfacher (aorto)koronarer Bypass, minimalinvasiv, mit autogener Arterie, A. radialis
35.95.19↔	Prothesenrefixation eines Herzklappenersatzes, sonstige	36.11.32↔	Einfacher (aorto)koronarer Bypass, minimalinvasiv, mit autogener Arterie, A. mammaria interna (A. thoracica interna)
35.95.99↔	Revision einer Korrekturoperation am Herzen, sonstige	36.11.33↔	Einfacher (aorto)koronarer Bypass, minimalinvasiv, mit autogener Arterie, freies A. mammaria interna (A. thoracica interna) Transplantat (IMA-Transplantat)
35.96.00↔	Perkutane transluminale Valvuloplastik, n.n.bez.	36.11.34↔	Einfacher (aorto)koronarer Bypass, minimalinvasiv, mit autogener Arterie, A. abdominalis
35.96.09↔	Perkutane transluminale Valvuloplastik, sonstige	36.11.35↔	Einfacher (aorto)koronarer Bypass, minimalinvasiv, mit autogener Arterie, sonstige Arterie
35.96.10↔	Perkutane Valvuloplastik, n.n.bez.	36.11.36↔	Einfacher (aorto)koronarer Bypass, minimalinvasiv, mit autogener Vene, ohne externes Stabilisierungsnetz
35.96.11↔	Aortenklappenersatz, endovaskulär, transluminal	36.11.37↔	Einfacher (aorto)koronarer Bypass, minimalinvasiv, mit autogener Vene, mit externem Stabilisierungsnetz
35.96.12↔	Pulmonalklappenersatz, endovaskulär	36.11.38↔	Einfacher (aorto)koronarer Bypass, minimalinvasiv, mit Xenotransplantat
35.96.20↔	Endovaskuläre Mitralkappenrekonstruktion, n.n.bez.	36.11.3a↔	Einfacher (aorto)koronarer Bypass, minimalinvasiv, mit Gefässprothese
35.96.21↔	Endovaskuläre Mitralkappenrekonstruktion, transarteriell	36.11.99↔	Einfacher (aorto)koronarer Bypass, nach Technik und Material, sonstige
35.96.22↔	Endovaskuläre Mitralkappenrekonstruktion, transvenös	36.12.00↔	Zweifacher (aorto)koronarer Bypass, nach Technik und Material, n.n.bez.
35.96.23↔	Mitralklappenanuloplastik, endovaskulär	36.12.21↔	Zweifacher (aorto)koronarer Bypass, offen chirurgisch (Thorakotomie, Minithorakotomie, Sternotomie), mit autogener Arterie, A. radialis
35.96.24↔	Mitralklappenersatz, endovaskulär	36.12.22↔	Zweifacher (aorto)koronarer Bypass, offen chirurgisch (Thorakotomie, Minithorakotomie, Sternotomie), mit autogener Arterie, A. mammaria interna (A. thoracica interna)
35.96.29↔	Endovaskuläre Mitralkappenrekonstruktion, sonstige		
35.98.00↔	Sonstige Operationen an Herzsepten, n.n.bez.		
35.98.10↔	Perkutan-transluminale Verschluss eines Vorhofseptumdefekts, n.n.bez.		
35.98.11↔	Perkutan-transluminale Verschluss eines Vorhofseptumdefekts (ein Verschlussdevice)		
35.98.12↔	Perkutan-transluminale Verschluss eines Vorhofseptumdefekts (mehr als ein Verschlussdevice)		
35.98.19↔	Perkutan-transluminale Verschluss eines Vorhofseptumdefekts, sonstige		
35.98.30↔	Perkutan-transluminale Verschluss eines Ventrikelseptumdefekts		
35.98.99↔	Sonstige Operationen an Herzsepten, sonstige		
35.99.00↔	Sonstige Operationen an Herzklappen, n.n.bez.		
35.99.10↔	Sonstige Operationen bei kongenitalen Klappenanomalien des Herzens, n.n.bez.		
35.99.11↔	Sonstige Operationen bei kongenitalen Klappenanomalien des Herzens, Aortenklappe		
35.99.12↔	Sonstige Operationen bei kongenitalen Klappenanomalien des Herzens, Mitralklappe		
35.99.13↔	Sonstige Operationen bei kongenitalen Klappenanomalien des Herzens, Pulmonalklappe		
35.99.14↔	Sonstige Operationen bei kongenitalen Klappenanomalien des Herzens, Trikuspidalklappe		
35.99.15↔	Sonstige Operationen bei kongenitalen Klappenanomalien des Herzens, AV- oder Truncusklappe		
35.99.19↔	Sonstige Operationen bei kongenitalen Klappenanomalien des Herzens, sonstige Klappe		
35.99.20↔	Sonstige Operationen an Herzklappen, minimal-invasiv		
35.99.99↔	Sonstige Operationen an Herzklappen, sonstige		
36.03↔	Koronarangioplastik am offenen Thorax		
36.04↔	Thrombolytische Koronararterieninfusion		
36.06.00↔	Einsetzen von Herzkranzarterien-Stent(s) ohne Medikamenten-Freisetzung, n.n.bez.		
36.06.10↔	Einsetzen von Herzkranzarterien-Stent(s) ohne Medikamenten-Freisetzung, bioresorbierbare(r) Stent(s)		

- 36.12.23↔ Zweifacher (aorto)koronarer Bypass, offen chirurgisch (Thorakotomie, Minithorakotomie, Sternotomie), mit autogener Arterie, freies A. mammaria interna (A. thoracica interna) Transplantat (IMA-Transplantat)
- 36.12.24↔ Zweifacher (aorto)koronarer Bypass, offen chirurgisch (Thorakotomie, Minithorakotomie, Sternotomie), mit autogener Arterie, A. abdominalis
- 36.12.25↔ Zweifacher (aorto)koronarer Bypass, offen chirurgisch (Thorakotomie, Minithorakotomie, Sternotomie), mit autogener Arterie, sonstige Arterie
- 36.12.26↔ Zweifacher (aorto)koronarer Bypass, offen chirurgisch (Thorakotomie, Minithorakotomie, Sternotomie), mit autogener Vene, ohne externes Stabilisierungsnetz
- 36.12.27↔ Zweifacher (aorto)koronarer Bypass, offen chirurgisch (Thorakotomie, Minithorakotomie, Sternotomie), mit autogener Vene, mit externem Stabilisierungsnetz
- 36.12.28↔ Zweifacher (aorto)koronarer Bypass, offen chirurgisch (Thorakotomie, Minithorakotomie, Sternotomie), mit Xenotransplantat
- 36.12.2a↔ Zweifacher (aorto)koronarer Bypass, offen chirurgisch (Thorakotomie, Minithorakotomie, Sternotomie), mit Gefäßprothese
- 36.12.31↔ Zweifacher (aorto)koronarer Bypass, minimalinvasiv, mit autogener Arterie, A. radialis
- 36.12.32↔ Zweifacher (aorto)koronarer Bypass, minimalinvasiv, mit autogener Arterie, A. mammaria interna (A. thoracica interna)
- 36.12.33↔ Zweifacher (aorto)koronarer Bypass, minimalinvasiv, mit autogener Arterie, freies A. mammaria interna (A. thoracica interna) Transplantat (IMA-Transplantat)
- 36.12.34↔ Zweifacher (aorto)koronarer Bypass, minimalinvasiv, mit autogener Arterie, A. abdominalis
- 36.12.35↔ Zweifacher (aorto)koronarer Bypass, minimalinvasiv, mit autogener Arterie, sonstige Arterie
- 36.12.36↔ Zweifacher (aorto)koronarer Bypass, minimalinvasiv, mit autogener Vene, ohne externes Stabilisierungsnetz
- 36.12.37↔ Zweifacher (aorto)koronarer Bypass, minimalinvasiv, mit autogener Vene, mit externem Stabilisierungsnetz
- 36.12.38↔ Zweifacher (aorto)koronarer Bypass, minimalinvasiv, mit Xenotransplantat
- 36.12.3a↔ Zweifacher (aorto)koronarer Bypass, minimalinvasiv, mit Gefäßprothese
- 36.12.99↔ Zweifacher (Aorto)koronarer Bypass, nach Material und Technik, sonstige
- 36.13.00↔ Dreifacher (aorto)koronarer Bypass, nach Technik und Material, n.n.bez.
- 36.13.21↔ Dreifacher (aorto)koronarer Bypass, offen chirurgisch (Thorakotomie, Minithorakotomie, Sternotomie), mit autogener Arterie, A. radialis
- 36.13.22↔ Dreifacher (aorto)koronarer Bypass, offen chirurgisch (Thorakotomie, Minithorakotomie, Sternotomie), mit autogener Arterie, A. mammaria interna (A. thoracica interna)
- 36.13.23↔ Dreifacher (aorto)koronarer Bypass, offen chirurgisch (Thorakotomie, Minithorakotomie, Sternotomie), mit autogener Arterie, freies A. mammaria interna (A. thoracica interna) Transplantat (IMA-Transplantat)
- 36.13.24↔ Dreifacher (aorto)koronarer Bypass, offen chirurgisch (Thorakotomie, Minithorakotomie, Sternotomie), mit autogener Arterie, A. abdominalis
- 36.13.25↔ Dreifacher (aorto)koronarer Bypass, offen chirurgisch (Thorakotomie, Minithorakotomie, Sternotomie), mit autogener Arterie, sonstige Arterie
- 36.13.26↔ Dreifacher (aorto)koronarer Bypass, offen chirurgisch (Thorakotomie, Minithorakotomie, Sternotomie), mit autogener Vene, ohne externes Stabilisierungsnetz
- 36.13.27↔ Dreifacher (aorto)koronarer Bypass, offen chirurgisch (Thorakotomie, Minithorakotomie, Sternotomie), mit autogener Vene, mit externem Stabilisierungsnetz
- 36.13.28↔ Dreifacher (aorto)koronarer Bypass, offen chirurgisch (Thorakotomie, Minithorakotomie, Sternotomie), mit Xenotransplantat
- 36.13.2a↔ Dreifacher (aorto)koronarer Bypass, offen chirurgisch (Thorakotomie, Minithorakotomie, Sternotomie), mit Gefäßprothese
- 36.13.31↔ Dreifacher (aorto)koronarer Bypass, minimalinvasiv, mit autogener Arterie, A. radialis
- 36.13.32↔ Dreifacher (aorto)koronarer Bypass, minimalinvasiv, mit autogener Arterie, A. mammaria interna (A. thoracica interna)
- 36.13.33↔ Dreifacher (aorto)koronarer Bypass, minimalinvasiv, mit autogener Arterie, freies A. mammaria interna (A. thoracica interna) Transplantat (IMA-Transplantat)
- 36.13.34↔ Dreifacher (aorto)koronarer Bypass, minimalinvasiv, mit autogener Arterie, A. abdominalis
- 36.13.35↔ Dreifacher (aorto)koronarer Bypass, minimalinvasiv, mit autogener Arterie, sonstige Arterie
- 36.13.36↔ Dreifacher (aorto)koronarer Bypass, minimalinvasiv, mit autogener Vene, ohne externes Stabilisierungsnetz
- 36.13.37↔ Dreifacher (aorto)koronarer Bypass, minimalinvasiv, mit autogener Vene, mit externem Stabilisierungsnetz
- 36.13.38↔ Dreifacher (aorto)koronarer Bypass, minimalinvasiv, mit Xenotransplantat
- 36.13.3a↔ Dreifacher (aorto)koronarer Bypass, minimalinvasiv, mit Gefäßprothese
- 36.13.99↔ Dreifacher (aorto)koronarer Bypass, nach Technik und Material, sonstige
- 36.18.00↔ Vierfacher (aorto)koronarer Bypass, nach Technik und Material, n.n.bez.
- 36.18.11↔ Vierfacher (aorto)koronarer Bypass, offen chirurgisch (Thorakotomie, Minithorakotomie, Sternotomie), mit autogener Arterie, A. radialis
- 36.18.12↔ Vierfacher (aorto)koronarer Bypass, offen chirurgisch (Thorakotomie, Minithorakotomie, Sternotomie), mit autogener Arterie, A. mammaria interna (A. thoracica interna)
- 36.18.13↔ Vierfacher (aorto)koronarer Bypass, offen chirurgisch (Thorakotomie, Minithorakotomie, Sternotomie), mit autogener Arterie, freies A. mammaria interna (A. thoracica interna) Transplantat (IMA-Transplantat)
- 36.18.14↔ Vierfacher (aorto)koronarer Bypass, offen chirurgisch (Thorakotomie, Minithorakotomie, Sternotomie), mit autogener Arterie, A. abdominalis
- 36.18.15↔ Vierfacher (aorto)koronarer Bypass, offen chirurgisch (Thorakotomie, Minithorakotomie, Sternotomie), mit autogener Arterie, sonstige Arterie
- 36.18.16↔ Vierfacher (aorto)koronarer Bypass, offen chirurgisch (Thorakotomie, Minithorakotomie, Sternotomie), mit autogener Vene, ohne externes Stabilisierungsnetz
- 36.18.17↔ Vierfacher (aorto)koronarer Bypass, offen chirurgisch (Thorakotomie, Minithorakotomie, Sternotomie), mit autogener Vene, mit externem Stabilisierungsnetz
- 36.18.18↔ Vierfacher (aorto)koronarer Bypass, offen chirurgisch (Thorakotomie, Minithorakotomie, Sternotomie), mit Xenotransplantat
- 36.18.1a↔ Vierfacher (aorto)koronarer Bypass, offen chirurgisch (Thorakotomie, Minithorakotomie, Sternotomie), mit Gefäßprothese
- 36.18.21↔ Vierfacher (aorto)koronarer Bypass, minimalinvasiv, mit autogener Arterie, A. radialis
- 36.18.22↔ Vierfacher (aorto)koronarer Bypass, minimalinvasiv, mit autogener Arterie, A. mammaria interna (A. thoracica interna)
- 36.18.23↔ Vierfacher (aorto)koronarer Bypass, minimalinvasiv, mit autogener Arterie, freies A. mammaria interna (A. thoracica interna) Transplantat (IMA-Transplantat)
- 36.18.24↔ Vierfacher (aorto)koronarer Bypass, minimalinvasiv, mit autogener Arterie, A. abdominalis
- 36.18.25↔ Vierfacher (aorto)koronarer Bypass, minimalinvasiv, mit autogener Arterie, sonstige Arterie
- 36.18.26↔ Vierfacher (aorto)koronarer Bypass, minimalinvasiv, mit autogener Vene, ohne externes Stabilisierungsnetz
- 36.18.27↔ Vierfacher (aorto)koronarer Bypass, minimalinvasiv, mit autogener Vene, mit externem Stabilisierungsnetz
- 36.18.28↔ Vierfacher (aorto)koronarer Bypass, minimalinvasiv, mit Xenotransplantat
- 36.18.2a↔ Vierfacher (aorto)koronarer Bypass, minimalinvasiv, mit Gefäßprothese
- 36.18.99↔ Vierfacher (aorto)koronarer Bypass, nach Technik und Material, sonstige
- 36.19↔ Sonstige Bypass-Anastomose zur Myokard Revaskularisation

36.1a.00↔	Fünffacher (aorto)koronarer Bypass, nach Technik und Material, n.n.bez.	36.1b.18↔	Sechs- und mehrfacher (aorto)koronarer Bypass, offen chirurgisch (Thorakotomie, Minithorakotomie, Sternotomie), mit Xenotransplantat
36.1a.11↔	Fünffacher (aorto)koronarer Bypass, offen chirurgisch (Thorakotomie, Minithorakotomie, Sternotomie), mit autogener Arterie, A. radialis	36.1b.1a↔	Sechs- und mehrfacher (aorto)koronarer Bypass, offen chirurgisch (Thorakotomie, Minithorakotomie, Sternotomie), mit Gefäßprothese
36.1a.12↔	Fünffacher (aorto)koronarer Bypass, offen chirurgisch (Thorakotomie, Minithorakotomie, Sternotomie), mit autogener Arterie, A. mammaria interna (A. thoracica interna)	36.1b.21↔	Sechs- und mehrfacher (aorto)koronarer Bypass, minimalinvasiv, mit autogener Arterie, A. radialis
36.1a.13↔	Fünffacher (aorto)koronarer Bypass, offen chirurgisch (Thorakotomie, Minithorakotomie, Sternotomie), mit autogener Arterie, freies A. mammaria interna (A. thoracica interna) Transplantat (IMA-Transplantat)	36.1b.22↔	Sechs- und mehrfacher (aorto)koronarer Bypass, minimalinvasiv, mit autogener Arterie, A. mammaria interna (A. thoracica interna)
36.1a.14↔	Fünffacher (aorto)koronarer Bypass, offen chirurgisch (Thorakotomie, Minithorakotomie, Sternotomie), mit autogener Arterie, A. abdominalis	36.1b.23↔	Sechs- und mehrfacher (aorto)koronarer Bypass, minimalinvasiv, mit autogener Arterie, freies A. mammaria interna (A. thoracica interna) Transplantat (IMA-Transplantat)
36.1a.15↔	Fünffacher (aorto)koronarer Bypass, offen chirurgisch (Thorakotomie, Minithorakotomie, Sternotomie), mit autogener Arterie, sonstige Arterie	36.1b.24↔	Sechs- und mehrfacher (aorto)koronarer Bypass, minimalinvasiv, mit autogener Arterie, A. abdominalis
36.1a.16↔	Fünffacher (aorto)koronarer Bypass, offen chirurgisch (Thorakotomie, Minithorakotomie, Sternotomie), mit autogener Vene, ohne externes Stabilisierungsnetz	36.1b.25↔	Sechs- und mehrfacher (aorto)koronarer Bypass, minimalinvasiv, mit autogener Arterie, sonstige Arterie
36.1a.17↔	Fünffacher (aorto)koronarer Bypass, offen chirurgisch (Thorakotomie, Minithorakotomie, Sternotomie), mit autogener Vene, mit externem Stabilisierungsnetz	36.1b.26↔	Sechs- und mehrfacher (aorto)koronarer Bypass, minimalinvasiv, mit autogener Vene, ohne externes Stabilisierungsnetz
36.1a.18↔	Fünffacher (aorto)koronarer Bypass, offen chirurgisch (Thorakotomie, Minithorakotomie, Sternotomie), mit Xenotransplantat	36.1b.27↔	Sechs- und mehrfacher (aorto)koronarer Bypass, minimalinvasiv, mit autogener Vene, mit externem Stabilisierungsnetz
36.1a.1a↔	Fünffacher (aorto)koronarer Bypass, offen chirurgisch (Thorakotomie, Minithorakotomie, Sternotomie), mit Gefäßprothese	36.1b.28↔	Sechs- und mehrfacher (aorto)koronarer Bypass, minimalinvasiv, mit Xenotransplantat
36.1a.21↔	Fünffacher (aorto)koronarer Bypass, minimalinvasiv, mit autogener Arterie, A. radialis	36.1b.2a↔	Sechs- und mehrfacher (aorto)koronarer Bypass, minimalinvasiv, mit Gefäßprothese
36.1a.22↔	Fünffacher (aorto)koronarer Bypass, minimalinvasiv, mit autogener Arterie, A. mammaria interna (A. thoracica interna)	36.1b.99↔	Sechs- und mehrfacher (aorto)koronarer Bypass, nach Technik und Material, sonstige
36.1a.23↔	Fünffacher (aorto)koronarer Bypass, minimalinvasiv, mit autogener Arterie, freies A. mammaria interna (A. thoracica interna) Transplantat (IMA-Transplantat)	36.2↔	Myokard-Revaskularisation mit Arterien-Implantat
36.1a.24↔	Fünffacher (aorto)koronarer Bypass, minimalinvasiv, mit autogener Arterie, A. abdominalis	36.31↔	Transmyokardiale Revaskularisation am offenen Thorax
36.1a.25↔	Fünffacher (aorto)koronarer Bypass, minimalinvasiv, mit autogener Arterie, sonstige Arterie	36.32↔	Sonstige transmyokardiale Revaskularisation
36.1a.26↔	Fünffacher (aorto)koronarer Bypass, minimalinvasiv, mit autogener Vene, ohne externes Stabilisierungsnetz	36.33↔	Endoskopische transmyokardiale Revaskularisation
36.1a.27↔	Fünffacher (aorto)koronarer Bypass, minimalinvasiv, mit autogener Vene, mit externem Stabilisierungsnetz	36.34↔	Perkutane transmyokardiale Revaskularisation
36.1a.28↔	Fünffacher (aorto)koronarer Bypass, minimalinvasiv, mit Xenotransplantat	36.39.00↔	Sonstige Herz-Revaskularisation, n.n.bez.
36.1a.2a↔	Fünffacher (aorto)koronarer Bypass, minimalinvasiv, mit Gefäßprothese	36.39.10↔	Herz-Revaskularisation durch Koronararterienpatch
36.1a.99↔	Fünffacher (aorto)koronarer Bypass, sonstige	36.39.11↔	Revision eines Koronararterienbypass
36.1b.00↔	Sechs- und mehrfacher (aorto)koronarer Bypass, nach Technik und Material, n.n.bez.	36.39.12↔	Neuanlage eines Koronararterienbypass
36.1b.11↔	Sechs- und mehrfacher (aorto)koronarer Bypass, offen chirurgisch (Thorakotomie, Minithorakotomie, Sternotomie), mit autogener Arterie, A. radialis	36.39.13↔	Transposition von Koronararterien
36.1b.12↔	Sechs- und mehrfacher (aorto)koronarer Bypass, offen chirurgisch (Thorakotomie, Minithorakotomie, Sternotomie), mit autogener Arterie, A. mammaria interna (A. thoracica interna)	36.39.99↔	Sonstige Herz-Revaskularisation, sonstige
36.1b.13↔	Sechs- und mehrfacher (aorto)koronarer Bypass, offen chirurgisch (Thorakotomie, Minithorakotomie, Sternotomie), mit autogener Arterie, freies A. mammaria interna (A. thoracica interna) Transplantat (IMA-Transplantat)	36.91↔	Korrektur eines Koronargefäß-Aneurysmas
36.1b.14↔	Sechs- und mehrfacher (aorto)koronarer Bypass, offen chirurgisch (Thorakotomie, Minithorakotomie, Sternotomie), mit autogener Arterie, A. abdominalis	36.99.00↔	Sonstige Operationen an Herzgefäßen n.n.bez.
36.1b.15↔	Sechs- und mehrfacher (aorto)koronarer Bypass, offen chirurgisch (Thorakotomie, Minithorakotomie, Sternotomie), mit autogener Arterie, sonstige Arterie	36.99.10↔	Intrakoronare Stammzelltherapie, n.n.bez.
36.1b.16↔	Sechs- und mehrfacher (aorto)koronarer Bypass, offen chirurgisch (Thorakotomie, Minithorakotomie, Sternotomie), mit autogener Vene, ohne externes Stabilisierungsnetz	36.99.11↔	Intrakoronare Stammzelltherapie ohne Anreicherung von Stammzellfraktionen oder kultureller Vermehrung
36.1b.17↔	Sechs- und mehrfacher (aorto)koronarer Bypass, offen chirurgisch (Thorakotomie, Minithorakotomie, Sternotomie), mit autogener Vene, mit externem Stabilisierungsnetz	36.99.12↔	Intrakoronare Stammzelltherapie mit Anreicherung von Stammzellfraktionen oder kultureller Vermehrung
		36.99.19↔	Intrakoronare Stammzelltherapie, sonstige
		36.99.20↔	Operationen bei kongenitalen Anomalien der Herzgefäße
		36.99.30↔	Rekonstruktion des Koronarostiums
		36.99.40↔	Sympathektomie der Koronararterien
		36.99.99↔	Sonstige Operationen an Herzgefäßen, sonstige
		37.10↔	Inzision am Herzen n.n.bez.
		37.11.00↔	Kardiotomie, n.n.bez.
		37.11.10↔	Epikardiale, endokardiale und epimyokardiale Inzision
		37.11.99↔	Kardiotomie, sonstige
		37.12↔	Perikardiotomie
		37.21‡↔	Rechtsherzkatheter
		37.22‡↔	Linksherzkatheter
		37.23‡↔	Kombinierter Rechts- und Linksherzkatheter
		37.24.00↔	Perikardiopsie, n.n.bez.
		37.24.20↔	Offene Perikardiopsie
		37.24.99↔	Perikardiopsie, sonstige
		37.25.00↔	Herzbiopsie, n.n.bez.
		37.25.20↔	Transvasale Biopsie des Endokards, Myokards und Endomyokards
		37.25.30↔	Herzbiopsie, offen
		37.25.99↔	Herzbiopsie, sonstige
		37.26‡↔	Invasiver elektrophysiologischer Test durch Katheter
		37.27‡↔	Herz-Mapping
		37.28‡↔	Intrakardiale Echokardiographie (IKE)

37.2a.11†↔	Intravaskuläre Bildgebung der Koronargefäße mittels Ultraschall	37.69.70†↔	Dauer der Behandlung mit einem herzkreislauf- und lungenunterstützenden System, mit Pumpe, mit CO2-removal, extrakorporal, veno-venös, weniger als 24 Stunden
37.2a.12†↔	Intravaskuläre Bildgebung der Koronargefäße mittels optischer Kohärenztomographie	37.69.71†↔	Dauer der Behandlung mit einem herzkreislauf- und lungenunterstützenden System, mit Pumpe, mit CO2-removal, extrakorporal, veno-venös, 24 Stunden bis weniger als 48 Stunden
37.2a.19†↔	Intravaskuläre Bildgebung der Koronargefäße, sonstige	37.69.72†↔	Dauer der Behandlung mit einem herzkreislauf- und lungenunterstützenden System, mit Pumpe, mit CO2-removal, extrakorporal, veno-venös, 48 Stunden bis weniger als 72 Stunden
37.2a.20†↔	Invasive intravaskuläre Koronaragnostik mittels Katheter, n.n.bez.	37.69.73†↔	Dauer der Behandlung mit einem herzkreislauf- und lungenunterstützenden System, mit Pumpe, mit CO2-removal, extrakorporal, veno-venös, 72 Stunden bis weniger als 96 Stunden
37.2a.21†↔	Invasive intravaskuläre Koronaragnostik mittels Katheter, Druckmessung	37.69.74†↔	Dauer der Behandlung mit einem herzkreislauf- und lungenunterstützenden System, mit Pumpe, mit CO2-removal, extrakorporal, veno-venös, 96 Stunden bis weniger als 120 Stunden
37.2a.29†↔	Invasive intravaskuläre Koronaragnostik mittels Katheter, sonstige	37.69.75†↔	Dauer der Behandlung mit einem herzkreislauf- und lungenunterstützenden System, mit Pumpe, mit CO2-removal, extrakorporal, veno-venös, 120 Stunden bis weniger als 144 Stunden
37.2a.99†↔	Intravaskuläre Koronaragnostik, sonstige	37.69.76†↔	Dauer der Behandlung mit einem herzkreislauf- und lungenunterstützenden System, mit Pumpe, mit CO2-removal, extrakorporal, veno-venös, 144 Stunden bis weniger als 168 Stunden
37.31.00↔	Perikardektomie, n.n.bez.	37.69.77†↔	Dauer der Behandlung mit einem herzkreislauf- und lungenunterstützenden System, mit Pumpe, mit CO2-removal, extrakorporal, veno-venös, 168 Stunden und mehr
37.31.10↔	Perikardektomie, partiell	37.69.80†↔	Dauer der Behandlung mit einem herzkreislauf- und lungenunterstützenden System, mit Pumpe, mit Oxygenator (inkl. CO2-removal), extrakorporal, veno-venös, weniger als 24 Stunden
37.31.20↔	Perikardektomie, total	37.69.81†↔	Dauer der Behandlung mit einem herzkreislauf- und lungenunterstützenden System, mit Pumpe, mit Oxygenator (inkl. CO2-removal), extrakorporal, veno-venös, 24 Stunden bis weniger als 48 Stunden
37.31.30↔	Adhäsiolyse am Perikard	37.69.82†↔	Dauer der Behandlung mit einem herzkreislauf- und lungenunterstützenden System, mit Pumpe, mit Oxygenator (inkl. CO2-removal), extrakorporal, veno-venös, 48 Stunden bis weniger als 72 Stunden
37.31.99↔	Perikardektomie, sonstige	37.69.83†↔	Dauer der Behandlung mit einem herzkreislauf- und lungenunterstützenden System, mit Pumpe, mit Oxygenator (inkl. CO2-removal), extrakorporal, veno-venös, 72 Stunden bis weniger als 96 Stunden
37.32↔	Aneurysmektomie am Herzen	37.69.84†↔	Dauer der Behandlung mit einem herzkreislauf- und lungenunterstützenden System, mit Pumpe, mit Oxygenator (inkl. CO2-removal), extrakorporal, veno-venös, 96 Stunden bis weniger als 120 Stunden
37.33.00↔	Exzision oder Destruktion von anderer Läsion oder Gewebe des Herzens, offener Zugang, n.n.bez.	37.69.85†↔	Dauer der Behandlung mit einem herzkreislauf- und lungenunterstützenden System, mit Pumpe, mit Oxygenator (inkl. CO2-removal), extrakorporal, veno-venös, 120 Stunden bis weniger als 144 Stunden
37.33.10↔	Exzision oder Destruktion am Reizleitungssystem, offener Zugang, n.n.bez.	37.69.86†↔	Dauer der Behandlung mit einem herzkreislauf- und lungenunterstützenden System, mit Pumpe, mit Oxygenator (inkl. CO2-removal), extrakorporal, veno-venös, 144 Stunden bis weniger als 168 Stunden
37.33.11↔	Exzision oder Destruktion am Reizleitungssystem, offener Zugang, ablativ Maßnahmen bei Tachyarrhythmie	37.69.87†↔	Dauer der Behandlung mit einem herzkreislauf- und lungenunterstützenden System, mit Pumpe, mit Oxygenator (inkl. CO2-removal), extrakorporal, veno-venös, 168 Stunden und mehr
37.33.19↔	Exzision oder Destruktion am Reizleitungssystem, offener Zugang, sonstige	37.69.a0†↔	Dauer der Behandlung mit einem herzkreislauf- und lungenunterstützenden System, mit Pumpe, mit Oxygenator (inkl. CO2-removal), extrakorporal, veno-arteriell oder veno-venoarteriell, weniger als 24 Stunden
37.33.20↔	Exzision von anderer Läsion oder Gewebe des Herzens, offener Zugang	37.69.a1†↔	Dauer der Behandlung mit einem herzkreislauf- und lungenunterstützenden System, mit Pumpe, mit Oxygenator (inkl. CO2-removal), extrakorporal, veno-arteriell oder veno-venoarteriell, 24 Stunden bis weniger als 48 Stunden
37.33.30↔	Destruktion von anderer Läsion oder Gewebe des Herzens, offener Zugang	37.69.a2†↔	Dauer der Behandlung mit einem herzkreislauf- und lungenunterstützenden System, mit Pumpe, mit Oxygenator (inkl. CO2-removal), extrakorporal, veno-arteriell oder veno-venoarteriell, 48 Stunden bis weniger als 72 Stunden
37.33.99↔	Exzision oder Destruktion von anderer Läsion oder Gewebe des Herzens, offener Zugang, sonstige		
37.34.00†↔	Exzision oder Destruktion von anderer Läsion oder Gewebe des Herzens, sonstiger Zugang, n.n.bez.		
37.34.10↔	Ablation bei Tachyarrhythmien, n.n.bez.		
37.34.11↔	Konventionelle Radiofrequenz-Ablation		
37.34.12↔	Gekühlte Ablation		
37.34.13↔	Ablation mit anderen Energiequellen		
37.34.15↔	Kryoablation		
37.34.16↔	Multipolare phasenverschobene Radiofrequenzablation		
37.34.19↔	Sonstige Ablation bei Tachyarrhythmien		
37.34.1a↔	Ablation mit Hilfe dreidimensionaler Mappingverfahren ohne Messung des Anpressdrucks		
37.34.1b↔	Ablation mit Hilfe dreidimensionaler Mappingverfahren mit Messung des Anpressdrucks		
37.34.24†↔	Lokalisationen bei Ablationsverfahren bei Tachyarrhythmien, Linker Vorhof		
37.34.25†↔	Lokalisationen bei Ablationsverfahren bei Tachyarrhythmien, Linker Ventrikel		
37.34.99†↔	Exzision oder Destruktion von anderer Läsion oder Gewebe des Herzens, sonstiger Zugang, sonstige		
37.35↔	Partielle Ventrikulektomie		
37.41↔	Implantation von prothetischem herzunterstützendem System am Herzen		
37.49↔	Sonstige plastische Rekonstruktion am Herzen und Perikard		
37.4x.00↔	Plastische Rekonstruktion von Herz und Perikard, n.n.bez.		
37.4x.10↔	Naht des Perikardes (nach Verletzung)		
37.4x.11↔	Plastische Rekonstruktion des Perikards, sonstige		
37.4x.20↔	Naht des Myokardes (nach Verletzung)		
37.4x.21↔	Plastische Rekonstruktion des Myokard, sonstige		
37.4x.99↔	Plastische Rekonstruktion von Herz und Perikard, sonstige		
37.51.00↔	Herztransplantation, n.n.bez.		
37.51.10↔	Herztransplantation		
37.51.20↔	Herz-Retransplantation während desselben stationären Aufenthaltes		
37.51.99↔	Herztransplantation, sonstige		
37.52↔	Implantation eines kompletten Herzersatzsystems		
37.53↔	Ersatz oder Reparatur der thorakalen Einheit eines kompletten Herzersatzsystems		
37.54↔	Ersatz oder Reparatur von sonstigen implantierbaren Bestandteilen eines kompletten Herzersatzsystems		



- 37.69.a3†↔ Dauer der Behandlung mit einem herzkreislauf- und lungenunterstützenden System, mit Pumpe, mit Oxygenator (inkl. CO2-removal), extrakorporal, veno-arteriell oder veno-venoarteriell, 72 Stunden bis weniger als 96 Stunden
- 37.69.a4†↔ Dauer der Behandlung mit einem herzkreislauf- und lungenunterstützenden System, mit Pumpe, mit Oxygenator (inkl. CO2-removal), extrakorporal, veno-arteriell oder veno-venoarteriell, 96 Stunden bis weniger als 120 Stunden
- 37.69.a5†↔ Dauer der Behandlung mit einem herzkreislauf- und lungenunterstützenden System, mit Pumpe, mit Oxygenator (inkl. CO2-removal), extrakorporal, veno-arteriell oder veno-venoarteriell, 120 Stunden bis weniger als 144 Stunden
- 37.69.a6†↔ Dauer der Behandlung mit einem herzkreislauf- und lungenunterstützenden System, mit Pumpe, mit Oxygenator (inkl. CO2-removal), extrakorporal, veno-arteriell oder veno-venoarteriell, 144 Stunden bis weniger als 168 Stunden
- 37.69.a7†↔ Dauer der Behandlung mit einem herzkreislauf- und lungenunterstützenden System, mit Pumpe, mit Oxygenator (inkl. CO2-removal), extrakorporal, veno-arteriell oder veno-venoarteriell, 168 Stunden und mehr
- 37.69.b0†↔ Dauer der Behandlung mit einem herzkreislauf- und lungenunterstützenden System, ohne Pumpe, mit CO2-removal, weniger als 24 Stunden
- 37.69.b1†↔ Dauer der Behandlung mit einem herzkreislauf- und lungenunterstützenden System, ohne Pumpe, mit CO2-removal, 24 Stunden bis weniger als 48 Stunden
- 37.69.b2†↔ Dauer der Behandlung mit einem herzkreislauf- und lungenunterstützenden System, ohne Pumpe, mit CO2-removal, 48 Stunden bis weniger als 72 Stunden
- 37.69.b3†↔ Dauer der Behandlung mit einem herzkreislauf- und lungenunterstützenden System, ohne Pumpe, mit CO2-removal, 72 Stunden bis weniger als 96 Stunden
- 37.69.b4†↔ Dauer der Behandlung mit einem herzkreislauf- und lungenunterstützenden System, ohne Pumpe, mit CO2-removal, 96 Stunden bis weniger als 120 Stunden
- 37.69.b5†↔ Dauer der Behandlung mit einem herzkreislauf- und lungenunterstützenden System, ohne Pumpe, mit CO2-removal, 120 Stunden bis weniger als 144 Stunden
- 37.69.b6†↔ Dauer der Behandlung mit einem herzkreislauf- und lungenunterstützenden System, ohne Pumpe, mit CO2-removal, 144 Stunden bis weniger als 168 Stunden
- 37.69.b7†↔ Dauer der Behandlung mit einem herzkreislauf- und lungenunterstützenden System, ohne Pumpe, mit CO2-removal, 168 Stunden und mehr
- 37.6a.11↔ Implantation eines herzkreislaufunterstützenden Systems, mit Pumpe, ohne Gasaustauschfunktion, extrakorporal, linksventrikulär, offen chirurgisch thorakal (Thorakotomie, Minithorakotomie, Sternotomie)
- 37.6a.12↔ Implantation eines herzkreislaufunterstützenden Systems, mit Pumpe, ohne Gasaustauschfunktion, extrakorporal, rechtsventrikulär, offen chirurgisch thorakal (Thorakotomie, Minithorakotomie, Sternotomie)
- 37.6a.21↔ Implantation eines herzkreislaufunterstützenden Systems, mit Pumpe, ohne Gasaustauschfunktion, extrakorporal, biventrikulär, offen chirurgisch thorakal (Thorakotomie, Minithorakotomie, Sternotomie)
- 37.6a.31↔ Implantation eines herzkreislaufunterstützenden Systems, mit Pumpe, ohne Gasaustauschfunktion, intrakorporal, linksventrikulär, offen chirurgisch thorakal (Thorakotomie, Minithorakotomie, Sternotomie)
- 37.6a.32↔ Implantation eines herzkreislaufunterstützenden Systems, mit Pumpe, ohne Gasaustauschfunktion, intrakorporal, rechtsventrikulär, offen chirurgisch thorakal (Thorakotomie, Minithorakotomie, Sternotomie)
- 37.6a.33↔ Implantation eines herzkreislaufunterstützenden Systems, mit Pumpe, ohne Gasaustauschfunktion, intrakorporal, biventrikulär, offen chirurgisch thorakal (Thorakotomie, Minithorakotomie, Sternotomie)
- 37.6a.41↔ Implantation eines herzkreislaufunterstützenden Systems, mit Pumpe, ohne Gasaustauschfunktion, intravasal (inkl. Intrakardial), linksventrikulär, perkutan
- 37.6a.42↔ Implantation eines herzkreislaufunterstützenden Systems, mit Pumpe, ohne Gasaustauschfunktion, intravasal (inkl. Intrakardial), rechtsventrikulär, perkutan
- 37.6a.51↔ Implantation eines herzkreislauf- und lungenunterstützenden Systems, mit Pumpe, mit CO2-removal, extrakorporal, veno-venös, perkutan
- 37.6a.61↔ Implantation eines herzkreislauf- und lungenunterstützenden Systems, mit Pumpe, mit Oxygenator (inkl. CO2-removal), extrakorporal, veno-venös, offen chirurgisch extra-thorakal (z.B. Gefäßfreilegung)
- 37.6a.62↔ Implantation eines herzkreislauf- und lungenunterstützenden Systems, mit Pumpe, mit Oxygenator (inkl. CO2-removal), extrakorporal, veno-venös, perkutan
- 37.6a.71↔ Implantation eines herzkreislauf- und lungenunterstützenden Systems, mit Pumpe, mit Oxygenator (inkl. CO2-removal), extrakorporal, veno-arteriell oder veno-venoarteriell, offen chirurgisch thorakal (Thorakotomie, Minithorakotomie, Sternotomie)
- 37.6a.72↔ Implantation eines herzkreislauf- und lungenunterstützenden Systems, mit Pumpe, mit Oxygenator (inkl. CO2-removal), extrakorporal, veno-arteriell oder veno-venoarteriell, offen chirurgisch extra-thorakal (z.B. Gefäßfreilegung)
- 37.6a.73↔ Implantation eines herzkreislauf- und lungenunterstützenden Systems, mit Pumpe, mit Oxygenator (inkl. CO2-removal), extrakorporal, veno-arteriell oder veno-venoarteriell, perkutan
- 37.6a.81↔ Implantation einer intraaortale Ballonpumpe (IABP), offen chirurgisch
- 37.6a.82↔ Implantation einer intraaortalen Ballonpumpe (IABP), perkutan
- 37.6a.a1†↔ Implantation eines herzkreislauf- und lungenunterstützenden Systems, ohne Pumpe, mit CO2-removal, extrakorporal, arterio-venös, offen chirurgisch extra-thorakal (z.B. Gefäßfreilegung)
- 37.6a.a2†↔ Implantation eines herzkreislauf- und lungenunterstützenden Systems, ohne Pumpe, mit CO2-removal, extrakorporal, arterio-venös, perkutan
- 37.6b.11↔ Entfernen eines herzkreislaufunterstützenden Systems, mit Pumpe, ohne Gasaustauschfunktion, extrakorporal, linksventrikulär, offen chirurgisch thorakal (Thorakotomie, Minithorakotomie, Sternotomie)
- 37.6b.12↔ Entfernen eines herzkreislaufunterstützenden Systems, mit Pumpe, ohne Gasaustauschfunktion, extrakorporal, rechtsventrikulär, offen chirurgisch thorakal (Thorakotomie, Minithorakotomie, Sternotomie)
- 37.6b.21↔ Entfernen eines herzkreislaufunterstützenden Systems, mit Pumpe, ohne Gasaustauschfunktion, extrakorporal, biventrikulär, offen chirurgisch thorakal (Thorakotomie, Minithorakotomie, Sternotomie)
- 37.6b.31↔ Entfernen eines herzkreislaufunterstützenden Systems, mit Pumpe, ohne Gasaustauschfunktion, intrakorporal, linksventrikulär, offen chirurgisch thorakal (Thorakotomie, Minithorakotomie, Sternotomie)
- 37.6b.32↔ Entfernen eines herzkreislaufunterstützenden Systems, mit Pumpe, ohne Gasaustauschfunktion, intrakorporal, rechtsventrikulär, offen chirurgisch thorakal (Thorakotomie, Minithorakotomie, Sternotomie)
- 37.6b.33↔ Entfernen eines herzkreislaufunterstützenden Systems, mit Pumpe, ohne Gasaustauschfunktion, intrakorporal, biventrikulär, offen chirurgisch thorakal (Thorakotomie, Minithorakotomie, Sternotomie)
- 37.6b.41↔ Entfernen eines herzkreislaufunterstützenden Systems, mit Pumpe, ohne Gasaustauschfunktion, intravasal (inkl. Intrakardial), linksventrikulär, perkutan
- 37.6b.42↔ Entfernen eines herzkreislaufunterstützenden Systems, mit Pumpe, ohne Gasaustauschfunktion, intravasal (inkl. Intrakardial), rechtsventrikulär, perkutan
- 37.6b.61↔ Entfernen eines herzkreislauf- und lungenunterstützenden Systems, mit Pumpe, mit Oxygenator (inkl. CO2-removal), extrakorporal, veno-venös, offen chirurgisch extra-thorakal (z.B. Gefäßfreilegung)
- 37.6b.71↔ Entfernen eines herzkreislauf- und lungenunterstützenden Systems, mit Pumpe, mit Oxygenator (inkl. CO2-removal), extrakorporal, veno-arteriell oder veno-venoarteriell, offen chirurgisch thorakal (Thorakotomie, Minithorakotomie, Sternotomie)
- 37.6b.72↔ Entfernen eines herzkreislauf- und lungenunterstützenden Systems, mit Pumpe, mit Oxygenator (inkl. CO2-removal), extrakorporal, veno-arteriell oder veno-venoarteriell, offen chirurgisch extra-thorakal (z.B. Gefäßfreilegung)

37.6b.81↔	Entfernen einer intraaortale Ballonpumpe (IABP), offen chirurgisch	37.7a.51↔	Implantation eines Drucksensors
37.6b.a1↔	Entfernen eines herzkreislauf- und lungenunterstützenden Systems, ohne Pumpe, mit CO2-removal, extrakorporal, arterio-venös, offen chirurgisch extra-thorakal (z.B. Gefässfreilegung)	37.7a.99↔	Implantation einer Elektrode am Herzen, sonstige
37.6c.11↔	Revision (ohne Ersatz) eines herzkreislaufunterstützenden Systems, mit Pumpe, ohne Gasaustauschfunktion, extrakorporal, linksventrikulär, offen chirurgisch thorakal (Thorakotomie, Minithorakotomie, Sternotomie)	37.7b.11↔	Entfernen einer transvenösen Ventrikelektrode
37.6c.12↔	Revision (ohne Ersatz) eines herzkreislaufunterstützenden Systems, mit Pumpe, ohne Gasaustauschfunktion, extrakorporal, rechtsventrikulär, offen chirurgisch thorakal (Thorakotomie, Minithorakotomie, Sternotomie)	37.7b.12↔	Entfernen einer transvenösen Ventrikelektrode mit atrialem Sensing
37.6c.21↔	Revision (ohne Ersatz) eines herzkreislaufunterstützenden Systems, mit Pumpe, ohne Gasaustauschfunktion, extrakorporal, biventrikulär, offen chirurgisch thorakal (Thorakotomie, Minithorakotomie, Sternotomie)	37.7b.13↔	Entfernen einer transvenösen Vorhofelektrode
37.6c.31↔	Revision (ohne Ersatz) eines herzkreislaufunterstützenden Systems, mit Pumpe, ohne Gasaustauschfunktion, intrakorporal, linksventrikulär, offen chirurgisch thorakal (Thorakotomie, Minithorakotomie, Sternotomie)	37.7b.14↔	Entfernen einer transvenösen Elektrode vom linken Ventrikel über den Koronarsinus
37.6c.32↔	Revision (ohne Ersatz) eines herzkreislaufunterstützenden Systems, mit Pumpe, ohne Gasaustauschfunktion, intrakorporal, rechtsventrikulär, offen chirurgisch thorakal (Thorakotomie, Minithorakotomie, Sternotomie)	37.7b.21↔	Entfernen einer Elektrode am Epikard, durch Thorakotomie und Sternotomie, offen chirurgisch
37.6c.33↔	Revision (ohne Ersatz) eines herzkreislaufunterstützenden Systems, mit Pumpe, ohne Gasaustauschfunktion, intrakorporal, biventrikulär, offen chirurgisch thorakal (Thorakotomie, Minithorakotomie, Sternotomie)	37.7b.22↔	Entfernen einer Elektrode am Epikard über einen subxyphoidalen Zugang, offen chirurgisch
37.6c.61↔	Revision (ohne Ersatz) eines herzkreislauf- und lungenunterstützenden Systems, mit Pumpe, mit Oxygenator (inkl. CO2-removal), extrakorporal, veno-venös, offen chirurgisch extra-thorakal (z.B. Gefässfreilegung)	37.7b.23↔	Entfernen einer Elektrode am Epikard, thorakoskopisch
37.6c.71↔	Revision (ohne Ersatz) eines herzkreislauf- und lungenunterstützenden Systems, mit Pumpe, mit Oxygenator (inkl. CO2-removal), extrakorporal, veno-arteriell oder veno-venoarteriell, offen chirurgisch thorakal (Thorakotomie, Minithorakotomie, Sternotomie)	37.7b.31↔	Entfernen einer transvenösen Schockelektrode
37.6c.72↔	Revision (ohne Ersatz) eines herzkreislauf- und lungenunterstützenden Systems, mit Pumpe, mit Oxygenator (inkl. CO2-removal), extrakorporal, veno-arteriell oder veno-venoarteriell, offen chirurgisch extra-thorakal (z.B. Gefässfreilegung)	37.8a.00↔	Implantation eines permanenten Herzschrittmachers, n.n.bez.
37.6c.a1↔	Revision (ohne Ersatz) eines herzkreislauf- und lungenunterstützenden Systems, ohne Pumpe, mit CO2-removal, extrakorporal, arterio-venös, offen chirurgisch extra-thorakal (z.B. Gefässfreilegung)	37.8a.11↔	Implantation eines Einkammer-Schrittmachers
37.75.00↔	Revision ohne Ersatz einer Elektrode am Herzen, n.n.bez.	37.8a.21↔	Implantation eines Zweikammer-Schrittmachers, ohne antitachykarde Stimulation
37.75.31↔	Revision ohne Ersatz einer transvenösen Ventrikelektrode	37.8a.22↔	Implantation eines Zweikammer-Schrittmachers, mit antitachykarder Stimulation
37.75.32↔	Revision ohne Ersatz einer transvenösen Vorhof- und Ventrikelektrode	37.8a.31↔	Implantation eines Resynchronisationsherzschrittmacher (CRT-P)
37.75.33↔	Revision ohne Ersatz einer transvenösen Vorhofelektrode	37.8a.41↔	Implantation eines transvenösen, sondenlosen, Herzschrittmachers
37.75.34↔	Revision ohne Ersatz einer transvenösen Elektrode auf dem linken Ventrikel durch den Koronarsinus	37.8a.99↔	Implantation eines permanenten Herzschrittmachers, sonstige
37.75.41↔	Revision ohne Ersatz einer Epikardelektrode	37.8b.00↔	Entfernen eines permanenten Herzschrittmachers, n.n.bez.
37.75.99↔	Revision ohne Ersatz einer Elektrode am Herzen, sonstige	37.8b.11↔	Entfernen eines Einkammer-Schrittmachers
37.79↔	Revision oder Verlagerung von Tasche von kardialer Vorrichtung	37.8b.21↔	Entfernen eines Zweikammerschrittmachers, ohne antitachykarde Stimulation
37.7a.00↔	Implantation einer Elektrode am Herzen, n.n.bez.	37.8b.22↔	Entfernen eines Zweikammerschrittmachers, mit antitachykarder Stimulation
37.7a.11↔	Implantation einer transvenösen Ventrikelektrode	37.8b.31↔	Entfernen eines Resynchronisationsherzschrittmachers (CRT-P)
37.7a.12↔	Implantation einer transvenösen Ventrikelektrode mit atrialem Sensing	37.8b.41↔	Entfernen eines transvenösen, sondenlosen, Herzschrittmachers
37.7a.13↔	Implantation einer transvenösen Vorhofelektrode	37.8b.99↔	Entfernen eines permanenten Herzschrittmachers, sonstige
37.7a.14↔	Implantation einer transvenösen Elektrode auf dem linken Ventrikel durch den Koronarsinus	37.8c↔	Implantation eines Ereignisrekorders
37.7a.21↔	Implantation einer Elektrode am Epikard, durch Thorakotomie und Sternotomie, offen chirurgisch	37.8d↔	Entfernen eines Ereignisrekorders
37.7a.22↔	Implantation einer Elektrode am Epikard über einen subxyphoidalen Zugang, offen chirurgisch	37.8e.00↔	Implantation eines Kardioverters oder Defibrillators, n.n.bez.
37.7a.23↔	Implantation einer Elektrode am Epikard, thorakoskopisch	37.8e.11↔	Implantation eines Einkammer-Defibrillators
37.7a.31↔	Implantation einer transvenösen Schockelektrode	37.8e.12↔	Implantation eines Zweikammer-Defibrillators
37.7a.32↔	Implantation einer subkutanen Schockelektrode	37.8e.21↔	Implantation eines Resynchronisationsdefibrillators (CRT-D)
37.7a.33↔	Implantation einer subkutanen Schockelektrode zur Verwendung mit einem subkutanen Defibrillatorsystem	37.8e.22↔	Implantation eines Einkammer-Defibrillators mit atrialem Sensing
		37.8e.31↔	Implantation eines subkutanen Defibrillatorsystems
		37.8e.99↔	Implantation eines Kardioverters oder Defibrillators, sonstige
		37.8f.00↔	Entfernen eines Kardioverters oder Defibrillators, n.n.bez.
		37.8f.11↔	Entfernen eines Einkammer-Defibrillators
		37.8f.12↔	Entfernen eines Zweikammer-Defibrillators
		37.8f.13↔	Entfernen eines Defibrillators mit der Möglichkeit zur Druckmessung
		37.8f.21↔	Entfernen eines Resynchronisationsdefibrillators (CRT-D)
		37.8f.22↔	Entfernen eines Einkammer-Defibrillators mit atrialem Sensing
		37.8f.31↔	Entfernen eines subkutanen Defibrillatorsystems
		37.8f.99↔	Entfernen eines Kardioverters oder Defibrillators, sonstige
		37.90.00↔	Einsetzen von Vorrichtungen ins linke Herzohr, n.n.bez.
		37.90.10↔	Perkutaner Verschluss des linken Vorhofsohrs
		37.90.20‡↔	Transseptale Katheteruntersuchung des linken Herzens, n.n.bez.
		37.90.21‡↔	Katherteknische transseptale Punktion
		37.90.29‡↔	Transseptale Katheteruntersuchung des linken Herzens, sonstige
		37.90.99↔	Einsetzen von Vorrichtungen ins linke Herzohr, sonstige
		37.91↔	Offene Herzmassage
		37.99.00↔	Sonstige Operationen an Herz und Perikard, n.n.bez.
		37.99.10↔	Intramyokardiale Stammzelltherapie, n.n.bez.
		37.99.11↔	Intramyokardiale Stammzelltherapie ohne Anreicherung von Stammzellfraktionen oder kultureller Vermehrung
		37.99.12↔	Intramyokardiale Stammzelltherapie mit Anreicherung von Stammzellfraktionen oder kultureller Vermehrung
		37.99.19↔	Intramyokardiale Stammzelltherapie, sonstige
		37.99.20↔	Operationen bei kongenitalen Anomalien des Herzens, n.n.bez.

37.99.21↔	Korrektur eines Double-outlet-right-ventricle vom Fallot-Typ	38.16.18↔	Endarterektomie der A. iliaca
37.99.22↔	Korrektur eines sonstigen Double-outlet-right-ventricle	38.16.19↔	Endarterektomie von viszeralen Arterien, sonstige
37.99.23↔	Operation an einem funktionell/morphologisch univentrikulären Herzen	38.16.99↔	Endarterektomie von abdominalen Arterien, sonstige
37.99.24↔	Korrektur eines Cor triatriatum	38.18.00↔	Endarterektomie von Gefässen der unteren Extremität, n.n.bez.
37.99.25↔	Korrektur eines Absent Pulmonary Valve Syndrom	38.18.10↔	Endarterektomie der A. femoralis (communis) (superficialis)
37.99.29↔	Operationen bei kongenitalen Anomalien des Herzens, sonstige	38.18.11↔	Endarterektomie der A. profunda femoris
37.99.30↔	Ligatur eines Herzohres	38.18.12↔	Endarterektomie der A. poplitea
37.99.80↔	Reoperation an Herz und Perikard	38.18.99↔	Endarterektomie von Gefässen der unteren Extremität, sonstige
37.99.99↔	Sonstige Operationen an Herz und Perikard, sonstige	38.21↔	Biopsie eines Blutgefässes
37.9a.00↔	Implantation eines herzmuskelstimulierenden Systems, n.n.bez.	38.30↔	Gefässresektion, Lokalisation n.n.bez.
37.9a.11↔	Implantation oder Wechsel eines myokardmodulierenden Systems (CCM)	38.31↔	Resektion von intrakraniellen Gefässen mit Anastomose
37.9a.12↔	Entfernung oder Revision eines myokardmodulierenden Systems (CCM)	38.32.00↔	Resektion von anderen Gefässen am Kopf und Hals mit Anastomose, n.n.bez.
37.9a.99↔	Implantation eines herzmuskelstimulierenden Systems, sonstige	38.32.10↔	Resektion von extrakraniellen Arterien an Kopf und Hals mit Anastomose
38.01↔	Inzision von intrakraniellen Gefässen	38.32.20↔	Resektion von extrakraniellen Venen an Kopf und Hals mit Anastomose, n.n.bez.
38.04.00↔	Inzision der Aorta, n.n.bez.	38.32.21↔	Resektion der V. jugularis mit Anastomose
38.04.10↔	Inzision von Aorta ascendens und Aortenbogen	38.32.22↔	Resektion von oberflächlichen extrakraniellen Venen an Kopf und Hals mit Anastomose
38.04.20↔	Inzision der Aorta descendens	38.32.99↔	Resektion von anderen Gefässen an Kopf und Hals mit Anastomose, sonstige
38.04.30↔	Inzision der Aorta abdominalis	38.33.00↔	Resektion von Gefässen der oberen Extremität (mit Anastomose), n.n.bez.
38.04.99↔	Inzision der Aorta, sonstige	38.33.10↔	Resektion von Arterien der oberen Extremität mit Anastomose, n.n.bez.
38.05.00↔	Inzision von anderen thorakalen Gefässen, n.n.bez.	38.33.11↔	Resektion von Arterien des Oberarms mit Anastomose
38.05.10↔	Inzision von anderen thorakalen Arterien	38.33.12↔	Resektion der A. ulnaris mit Anastomose
38.05.20↔	Inzision von thorakalen Venen, n.n.bez.	38.33.13↔	Resektion von sonstigen Arterien des Unterarmes mit Anastomose
38.05.21↔	Inzision von thorakalen tiefen Venen	38.33.14↔	Resektion von Arterien der Hand mit Anastomose
38.05.29↔	Inzision von thorakalen Venen, sonstige	38.33.20↔	Resektion von Venen der oberen Extremität mit Anastomose, n.n.bez.
38.05.99↔	Inzision von anderen thorakalen Gefässen, sonstige	38.33.21↔	Resektion der V. axillaris mit Anastomose
38.06.00↔	Inzision von abdominalen Arterien, n.n.bez.	38.33.22↔	Resektion von sonstigen tiefen Venen der oberen Extremität mit Anastomose
38.06.10↔	Inzision von viszeralen Arterien, n.n.bez.	38.33.23↔	Resektion von oberflächlichen Venen der oberen Extremität mit Anastomose
38.06.11↔	Inzision des Truncus coeliacus	38.33.99↔	Resektion von Gefässen der oberen Extremität (mit Anastomose), sonstige
38.06.12↔	Inzision der A. gastrica	38.34.00↔	Resektion der Aorta mit Anastomose, n.n.bez.
38.06.13↔	Inzision der A. hepatica	38.34.10↔	Resektion der Aorta ascendens und des Aortenbogens mit Anastomose
38.06.14↔	Inzision der A. lienalis	38.34.20↔	Resektion der Aorta descendens mit Anastomose
38.06.15↔	Inzision der A. renalis	38.34.30↔	Resektion der Aorta abdominalis mit Anastomose
38.06.16↔	Inzision der A. mesenterialis	38.34.99↔	Resektion der Aorta mit Anastomose, sonstige
38.06.17↔	Inzision der A. lumbalis	38.35.00↔	Resektion von thorakalen Gefässen mit Anastomose, n.n.bez.
38.06.18↔	Inzision der A. iliaca	38.35.10↔	Resektion von thorakalen Arterien mit Anastomose, n.n.bez.
38.06.19↔	Inzision von viszeralen Arterien, sonstige	38.35.11↔	Resektion der A. subclavia mit Anastomose
38.06.99↔	Inzision von abdominalen Arterien, sonstige	38.35.12↔	Resektion des Truncus brachiocephalicus mit Anastomose
38.07.00↔	Inzision von abdominalen Venen, n.n.bez.	38.35.13↔	Resektion der A. pulmonalis mit Anastomose
38.07.10↔	Inzision von tiefen abdominalen Venen, n.n.bez.	38.35.19↔	Resektion von thorakalen Arterien mit Anastomose, sonstige
38.07.11↔	Inzision der V. cava inferior	38.35.20↔	Resektion von thorakalen Venen mit Anastomose, n.n.bez.
38.07.12↔	Inzision der V. iliaca	38.35.21↔	Resektion der V. pulmonalis mit Anastomose
38.07.19↔	Inzision von tiefen abdominalen Venen, sonstige	38.35.22↔	Resektion der V. subclavia mit Anastomose
38.07.99↔	Inzision von abdominalen Venen, sonstige	38.35.23↔	Resektion der V. cava superior mit Anastomose
38.10↔	Endarterektomie, Lokalisation n.n.bez.	38.35.28↔	Resektion von thorakalen von sonstigen tiefen Venen mit Anastomose
38.11↔	Endarterektomie von intrakraniellen Gefässen	38.35.29↔	Resektion von thorakalen Venen mit Anastomose, sonstige
38.12↔	Endarterektomie von anderen Gefässen an Kopf und Hals	38.35.99↔	Resektion von thorakalen Gefässen mit Anastomose, sonstige
38.13↔	Endarterektomie von Gefässen der oberen Extremität	38.36.00↔	Resektion von abdominalen Arterien mit Anastomose, n.n.bez.
38.14.00↔	Endarterektomie der Aorta, n.n.bez.	38.36.10↔	Resektion von viszeralen Arterien mit Anastomose, n.n.bez.
38.14.10↔	Endarterektomie von Aorta ascendens und Aortenbogen	38.36.11↔	Resektion des Truncus coeliacus mit Anastomose
38.14.20↔	Endarterektomie der Aorta descendens	38.36.12↔	Resektion der A. gastrica mit Anastomose
38.14.30↔	Endarterektomie der Aorta abdominalis	38.36.13↔	Resektion der A. hepatica mit Anastomose
38.14.99↔	Endarterektomie der Aorta, sonstige	38.36.14↔	Resektion der A. lienalis mit Anastomose
38.15.00↔	Endarterektomie der anderen thorakalen Gefässe, n.n.bez.	38.36.15↔	Resektion der A. renalis mit Anastomose
38.15.10↔	Endarterektomie der A. subclavia	38.36.16↔	Resektion der A. mesenterialis mit Anastomose
38.15.20↔	Endarterektomie des Truncus brachiocephalicus	38.36.17↔	Resektion der A. iliaca mit Anastomose
38.15.30↔	Endarterektomie der A. pulmonalis	38.36.19↔	Resektion von viszeralen Arterien mit Anastomose, sonstige
38.15.40↔	Endarterektomie der V. pulmonalis	38.36.99↔	Resektion von abdominalen Arterien mit Anastomose, sonstige
38.15.99↔	Endarterektomie der anderen thorakalen Gefässe, sonstige		
38.16.00↔	Endarterektomie von abdominalen Arterien, n.n.bez.		
38.16.10↔	Endarterektomie von viszeralen Arterien, n.n.bez.		
38.16.11↔	Endarterektomie des Truncus coeliacus		
38.16.12↔	Endarterektomie der A. gastrica		
38.16.13↔	Endarterektomie der A. hepatica		
38.16.14↔	Endarterektomie der A. lienalis		
38.16.15↔	Endarterektomie der A. renalis		
38.16.16↔	Endarterektomie der A. mesenterialis		
38.16.17↔	Endarterektomie der A. lumbalis		

38.37.00↔	Resektion von abdominalen Venen mit Anastomose, n.n.bez.	38.48.13↔	Resektion von Arterien des Unterschenkels mit Ersatz
38.37.10↔	Resektion von tiefen abdominalen Venen mit Anastomose, n.n.bez.	38.48.99↔	Resektion von Arterien der unteren Extremität mit Ersatz, sonstige
38.37.11↔	Resektion der V. cava inferior mit Anastomose	38.49.00↔	Resektion von Venen der unteren Extremität mit Ersatz, n.n.bez.
38.37.12↔	Resektion der V. iliaca mit Anastomose	38.49.10↔	Resektion von tiefen Venen der unteren Extremität mit Ersatz
38.37.19↔	Resektion von tiefen abdominalen Venen mit Anastomose, sonstige	38.49.99↔	Resektion von Venen der unteren Extremität mit Ersatz, sonstige
38.37.99↔	Resektion von abdominalen Venen mit Anastomose, sonstige	38.50↔	Ligatur und Stripping von Varizen, Lokalisation n.n.bez.
38.38.00↔	Resektion von Arterien der unteren Extremität mit Anastomose, n.n.bez.	38.52↔	Ligatur und Stripping von anderen Varizen an Kopf und Hals
38.38.10↔	Resektion der A. femoralis mit Anastomose (communis) (superficialis)	38.53↔	Ligatur und Stripping von Varizen der oberen Extremität
38.38.11↔	Resektion der A. profunda femoris mit Anastomose	38.55↔	Ligatur von thorakalen Varizen
38.38.12↔	Resektion der A. poplitea mit Anastomose	38.57↔	Ligatur und Stripping von abdominalen Varizen
38.38.99↔	Resektion von Arterien der unteren Extremität mit Anastomose, sonstige	38.59.00↔	Ligatur und Stripping von Varizen der unteren Extremität, n.n.bez.
38.39.00↔	Resektion von Venen der unteren Extremität mit Anastomose, n.n.bez.	38.59.10↔	Ligatur, Exzision und Stripping von Varizen und Vv. perforantes der unteren Extremität (als selbstständiger Eingriff)
38.39.10↔	Resektion von Venen der unteren Extremität mit Anastomose, tiefe Venen	38.59.20↔	Crossektomie und Stripping von Varizen der unteren Extremität, n.n.bez.
38.39.99↔	Resektion von Venen der unteren Extremität mit Anastomose, sonstige	38.59.21↔	Crossektomie und Stripping, V. saphena magna
38.40↔	Resektion von Blutgefässen mit Ersatz, Lokalisation n.n.bez.	38.59.22↔	Crossektomie und Stripping, V. saphena parva
38.41↔	Resektion von intrakraniellen Blutgefässen mit Ersatz	38.59.23↔	Crossektomie und Stripping, Vv. saphenae magna et parva
38.42↔	Resektion von anderen Blutgefässen an Kopf und Hals mit Ersatz	38.59.30↔	(Isolierte) Crossektomie, n.n.bez.
38.43.00↔	Resektion von Blutgefässen der oberen Extremität mit Ersatz, n.n.bez.	38.59.31↔	(Isolierte) Crossektomie, V. saphena magna
38.43.10↔	Resektion von Arterien der oberen Extremität mit Ersatz	38.59.32↔	(Isolierte) Crossektomie, V. saphena parva
38.43.11↔	Resektion der A. axillaris mit Ersatz	38.59.33↔	(Isolierte) Crossektomie, Vv. saphena magna et parva
38.43.20↔	Resektion von Venen der oberen Extremität mit Ersatz, n.n.bez.	38.59.40↔	Lokale Lasertherapie von Varizen
38.43.21↔	Resektion der V. axillaris mit Ersatz	38.59.50↔	Endoluminale Therapie von Varizen
38.43.28↔	Resektion von sonstigen tiefen Venen der oberen Extremität mit Ersatz	38.59.51↔	Endovenöse Lasertherapie von Varizen [EVLV]
38.43.29↔	Resektion von Venen der oberen Extremität mit Ersatz, sonstige	38.59.52↔	Endovenöse Radiofrequenzablation von Varizen
38.43.99↔	Resektion von Blutgefässen der oberen Extremität mit Ersatz, sonstige	38.59.59↔	Endoluminale Therapie von Varizen, sonstige
38.44.00↔	Resektion der Aorta abdominalis mit Ersatz, n.n.bez.	38.59.99↔	Ligatur und Stripping von Varizen der unteren Extremität, sonstige
38.44.10↔	Resektion der Aorta abdominalis, suprarenal mit Ersatz	38.60↔	Sonstige Exzision von Gefässen, Lokalisation n.n.bez.
38.44.11↔	Resektion der Aorta abdominalis, infrarenal mit Ersatz	38.61↔	Sonstige Exzision von intrakraniellen Gefässen
38.44.12↔	Resektion der Aorta abdominalis, juxtarenal mit Ersatz	38.62↔	Sonstige Exzision von Gefässen an Kopf und Hals
38.44.99↔	Resektion der Aorta abdominalis mit Ersatz, sonstige	38.63.00↔	Sonstige Exzision von Gefässen der oberen Extremität, n.n.bez.
38.45.00↔	Resektion von thorakalen Blutgefässen mit Ersatz, n.n.bez.	38.63.10↔	Sonstige Exzision von Arterien der oberen Extremität, n.n.bez.
38.45.10↔	Resektion der thorakalen Aorta mit Ersatz, n.n.bez.	38.63.11↔	Sonstige Exzision von Arterien der Hand
38.45.11↔	Resektion der Aorta ascendens oder des Aortenbogens mit Ersatz	38.63.19↔	Sonstige Exzision von Arterien der oberen Extremität, sonstige
38.45.12↔	Resektion der Aorta thoracica mit Ersatz	38.63.20↔	Sonstige Exzision von Venen der oberen Extremität, n.n.bez.
38.45.13↔	Resektion der Aorta thoracoabdominalis mit Ersatz	38.63.21↔	Sonstige Exzision von tiefen Venen der oberen Extremität
38.45.14↔	Resektion der thorakalen Aorta und Ersatz mit Hybridprothese	38.63.29↔	Sonstige Exzision von Venen der oberen Extremität, sonstige
38.45.19↔	Resektion der thorakalen Aorta mit Ersatz, sonstige	38.63.99↔	Sonstige Exzision von Gefässen der oberen Extremität, sonstige
38.45.20↔	Resektion sonstiger thorakaler Arterien mit Ersatz, n.n.bez.	38.64.00↔	Sonstige Exzision der Aorta, n.n.bez.
38.45.21↔	Resektion der A. pulmonalis mit Ersatz	38.64.10↔	Sonstige Exzision der thorakalen Aorta
38.45.22↔	Resektion des Truncus brachiocephalicus mit Ersatz	38.64.20↔	Sonstige Exzision der Aorta abdominalis
38.45.29↔	Resektion sonstiger thorakaler Arterien mit Ersatz	38.64.99↔	Sonstige Exzision der Aorta, sonstige
38.45.30↔	Resektion thorakaler Venen mit Ersatz, n.n.bez.	38.65.00↔	Sonstige Exzision von thorakalen Gefässen, n.n.bez.
38.45.31↔	Resektion der V. cava superior mit Ersatz	38.65.10↔	Sonstige Exzision von thorakalen Arterien
38.45.38↔	Resektion sonstiger tiefer thorakaler Venen mit Ersatz	38.65.20↔	Sonstige Exzision von thorakalen Venen, n.n.bez.
38.45.39↔	Resektion thorakaler Venen mit Ersatz, sonstige	38.65.21↔	Sonstige Exzision der V. cava superior
38.45.99↔	Resektion von thorakalen Blutgefässen mit Ersatz, sonstige	38.65.22↔	Sonstige Exzision von sonstigen tiefen thorakalen Venen
38.46↔	Resektion von abdominalen Arterien mit Ersatz	38.65.29↔	Sonstige Exzision von thorakalen Venen, sonstige
38.47.00↔	Resektion von abdominalen Venen mit Ersatz, n.n.bez.	38.65.99↔	Sonstige Exzision von thorakalen Gefässen, sonstige
38.47.10↔	Resektion von tiefen abdominalen Venen mit Ersatz, n.n.bez.	38.66.00↔	Sonstige Exzision von abdominalen Arterien, n.n.bez.
38.47.11↔	Resektion der V. cava inferior mit Ersatz	38.66.10↔	Sonstige Exzision von viszeralen Arterien, n.n.bez.
38.47.12↔	Resektion der V. iliaca mit Ersatz	38.66.11↔	Sonstige Exzision des Truncus coeliacus
38.47.19↔	Resektion von tiefen abdominalen Venen mit Ersatz, sonstige	38.66.12↔	Sonstige Exzision der A. gastrica
38.47.99↔	Resektion von abdominalen Venen mit Ersatz, sonstige	38.66.13↔	Sonstige Exzision der A. hepatica
38.48.00↔	Resektion von Arterien der unteren Extremität mit Ersatz, n.n.bez.	38.66.14↔	Sonstige Exzision der A. lienalis
38.48.10↔	Resektion der A. femoralis mit Ersatz (communis) (superficialis)	38.66.15↔	Sonstige Exzision der A. renalis
38.48.11↔	Resektion der A. profunda femoris mit Ersatz	38.66.16↔	Sonstige Exzision der A. mesenterialis
38.48.12↔	Resektion der A. poplitea mit Ersatz	38.66.17↔	Sonstige Exzision der A. lumbalis
		38.66.18↔	Sonstige Exzision der A. iliaca
		38.66.19↔	Sonstige Exzision viszeraler Arterien, sonstige
		38.66.99↔	Sonstige Exzision abdominalen Arterien, sonstige
		38.67.00↔	Sonstige Exzision von abdominalen Venen, n.n.bez.
		38.67.10↔	Sonstige Exzision von tiefen abdominalen Venen, n.n.bez.
		38.67.11↔	Sonstige Exzision der V. cava inferior
		38.67.12↔	Sonstige Exzision der V. iliaca

38.67.19↔	Sonstige Exzision von tiefen abdominalen Venen, sonstige	38.85.28↔	Sonstiger chirurgischer Verschluss von sonstigen tiefen thorakalen Venen
38.67.99↔	Sonstige Exzision von abdominalen Venen, sonstige	38.85.29↔	Sonstiger chirurgischer Verschluss von thorakalen Venen, sonstige
38.68.00↔	Sonstige Exzision von Arterien der unteren Extremität, n.n.bez.	38.85.99↔	Sonstiger chirurgischer Verschluss von anderen thorakalen Gefässen, sonstige
38.68.10↔	Sonstige Exzision von Arterien des Oberschenkels	38.86.00↔	Sonstiger chirurgischer Verschluss von abdominalen Arterien, n.n.bez.
38.68.20↔	Sonstige Exzision von Arterien des Unterschenkels und des Fusses	38.86.10↔	Sonstiger chirurgischer Verschluss von viszeralen Arterien, n.n.bez.
38.68.99↔	Sonstige Exzision von Arterien der unteren Extremität, sonstige	38.86.11↔	Sonstiger chirurgischer Verschluss des Truncus coeliacus
38.69↔	Sonstige Exzision von Venen der unteren Extremität	38.86.12↔	Sonstiger chirurgischer Verschluss der A. gastrica
38.7x.00‡↔	Unterbrechung der Vena cava, n.n.bez.	38.86.13↔	Sonstiger chirurgischer Verschluss der A. hepatica
38.7x.10↔	Unterbrechung der Vena cava, chirurgisch, n.n.bez.	38.86.14↔	Sonstiger chirurgischer Verschluss der A. lienalis
38.7x.11↔	Einsetzen eines Antiembolie-Schirmes in die Vena cava, chirurgisch	38.86.15↔	Sonstiger chirurgischer Verschluss der A. renalis
38.7x.12↔	Entfernung eines Antiembolie-Schirmes in der Vena cava, chirurgisch	38.86.16↔	Sonstiger chirurgischer Verschluss der A. mesenterialis
38.7x.13↔	Ligatur oder Plikatur der Vena cava, chirurgisch	38.86.17↔	Sonstiger chirurgischer Verschluss der A. iliaca
38.7x.19↔	Chirurgische Unterbrechung der Vena cava, chirurgisch, sonstige	38.86.19↔	Sonstiger chirurgischer Verschluss von viszeralen Arterien, sonstige
38.7x.20‡↔	Unterbrechung der Vena cava, perkutan transluminal, n.n.bez.	38.86.99↔	Sonstiger chirurgischer Verschluss von abdominalen Arterien, sonstige
38.7x.23‡↔	Ligatur oder Plikatur der Vena cava, perkutan transluminal	38.87.00↔	Sonstiger chirurgischer Verschluss von abdominalen Venen, n.n.bez.
38.7x.29‡↔	Interventionelle Unterbrechung der Vena Cava, perkutan transluminal, sonstige	38.87.10↔	Sonstiger chirurgischer Verschluss von tiefen abdominalen Venen, n.n.bez.
38.7x.99‡↔	Unterbrechung der Vena cava, sonstige	38.87.11↔	Sonstiger chirurgischer Verschluss der V. cava inferior
38.80↔	Sonstiger chirurgischer Verschluss von Gefässen, Lokalisation n.n.bez.	38.87.12↔	Sonstiger chirurgischer Verschluss der V. iliaca communis und V. iliaca interna
38.81↔	Sonstiger chirurgischer Verschluss von intrakraniellen Gefässen	38.87.19↔	Sonstiger chirurgischer Verschluss von tiefen abdominalen Venen, sonstige
38.82.00↔	Sonstiger chirurgischer Verschluss von Gefässen am Kopf und Hals, n.n.bez.	38.87.99↔	Sonstiger chirurgischer Verschluss von abdominalen Venen, sonstige
38.82.10↔	Sonstiger chirurgischer Verschluss von extrakraniellen Arterien an Kopf und Hals	38.88↔	Sonstiger chirurgischer Verschluss von Arterien der unteren Extremität
38.82.20↔	Sonstiger chirurgischer Verschluss von extrakraniellen Venen an Kopf und Hals, n.n.bez.	38.89↔	Sonstiger chirurgischer Verschluss von Venen der unteren Extremität
38.82.21↔	Sonstiger chirurgischer Verschluss der V. jugularis	39.0x.00↔	Shunt einer systemischen Arterie zur Pulmonalarterie, n.n.bez.
38.82.22↔	Sonstiger chirurgischer Verschluss von sonstigen tiefen extrakraniellen Venen an Kopf und Hals	39.0x.10↔	Anastomose zwischen A. subclavia und A. pulmonalis (Blalock-Taussig)
38.82.29↔	Sonstiger chirurgischer Verschluss von extrakraniellen Venen an Kopf und Hals, sonstige	39.0x.11↔	Anastomose zwischen Aorta und A. pulmonalis dextra (Waterston-Cooley)
38.82.99↔	Sonstiger chirurgischer Verschluss von Gefässen am Kopf und Hals, sonstige	39.0x.12↔	Anastomose zwischen Aorta descendens und A. pulmonalis sinistra (Potts-Smith)
38.83.00↔	Sonstiger chirurgischer Verschluss von Gefässen der oberen Extremität, n.n.bez.	39.0x.13↔	Anastomose zwischen A. pulmonalis sinistra und A. pulmonalis dextra
38.83.10↔	Sonstiger chirurgischer Verschluss von Arterien der oberen Extremität, n.n.bez.	39.0x.20↔	Prothesenshunt zwischen A. pulmonalis und Aorta, zentral
38.83.11↔	Sonstiger chirurgischer Verschluss von Arterien der Hand	39.0x.21↔	Prothesenshunt zwischen A. pulmonalis und Aorta, peripher
38.83.19↔	Sonstiger chirurgischer Verschluss von sonstigen Arterien der oberen Extremität	39.0x.23↔	Pulmonalarterielles Banding
38.83.20↔	Sonstiger chirurgischer Verschluss von Venen der oberen Extremität, n.n.bez.	39.0x.24↔	Shunt einer systemischen Arterie zur Pulmonalarterie, Damus-Kay-Stansel-Operation
38.83.21↔	Sonstiger chirurgischer Verschluss von tiefen Venen der oberen Extremität	39.0x.99↔	Shunt einer systemischen Arterie zur Pulmonalarterie, sonstige
38.83.29↔	Sonstiger chirurgischer Verschluss von Venen der oberen Extremität, sonstige	39.10↔	Intra-abdominaler venöser Shunt, n.n.bez.
38.83.99↔	Sonstiger chirurgischer Verschluss von Gefässen der oberen Extremität, sonstige	39.11.00↔	Anlage und Revision portosystemischer Shunt, TIPSS, n.n.bez.
38.84.00↔	Sonstiger chirurgischer Verschluss der Aorta, n.n.bez.	39.11.11↔	Anlage portosystemischer Shunt, Einsatz von perkutaner (Ballon-)Angioplastie
38.84.10↔	Sonstiger chirurgischer Verschluss der thorakalen Aorta	39.11.12↔	Anlage portosystemischer Shunt, Perkutane Thrombolyse und Thrombektomie
38.84.20↔	Sonstiger chirurgischer Verschluss der Aorta abdominalis	39.11.13↔	Anlage portosystemischer Shunt, Einsatz von Stent
38.84.99↔	Sonstiger chirurgischer Verschluss der Aorta, sonstige	39.11.21↔	Revision portosystemischer Shunt, perkutaner Verschluss
38.85.00↔	Sonstiger chirurgischer Verschluss von anderen thorakalen Gefässen, n.n.bez.	39.11.22↔	Revision portosystemischer Shunt, Einsatz von Stenteinlage
38.85.10↔	Sonstiger chirurgischer Verschluss von anderen thorakalen Arterien, n.n.bez.	39.11.23↔	Revision portosystemischer Shunt, Einsatz von perkutaner Thrombektomie und Thrombolyse
38.85.11↔	Sonstiger chirurgischer Verschluss der A. subclavia	39.11.24↔	Revision portosystemischer Shunt, Durchführung von perkutaner Verkleinerung eines bestehenden portosystemischen Shunts
38.85.12↔	Sonstiger chirurgischer Verschluss der A. pulmonalis	39.11.99↔	Anlage und Revision portosystemischer Shunt, TIPSS, sonstige
38.85.13↔	Sonstiger chirurgischer Verschluss des Truncus brachiocephalicus	39.19↔	Intra-abdominaler venöser Shunt, sonstige
38.85.19↔	Sonstiger chirurgischer Verschluss von anderen thorakalen Arterien, sonstige	39.21.00↔	Anastomose von der V. cava zur A. pulmonalis, n.n.bez.
38.85.20↔	Sonstiger chirurgischer Verschluss von thorakalen Venen, n.n.bez.	39.21.10↔	Glenn-Operation an einem funktionell/morphologisch univentrikulären Herzen
38.85.21↔	Sonstiger chirurgischer Verschluss der V. cava superior	39.21.99↔	Anastomose von der V. cava zur A. pulmonalis, sonstige
38.85.22↔	Sonstiger chirurgischer Verschluss der V. pulmonalis	39.22.00↔	Bypass zwischen Aorta, A. subclavia und A. carotis, n.n.bez.
38.85.23↔	Sonstiger chirurgischer Verschluss der V. subclavia		

39.22.10↔	Bypass an der A. carotis, n.n.bez.	39.30.00↔	Naht von Blutgefässen, n.n.bez.
39.22.11↔	Bypass zwischen A. carotis und A. carotis	39.30.99↔	Naht von Blutgefässen, sonstige
39.22.12↔	Bypass zwischen A. carotis und A. vertebralis	39.31.00↔	Naht einer Arterie, n.n.bez.
39.22.13↔	Bypass zwischen A. carotis und A. subclavia	39.31.10↔	Naht einer Arterie an Kopf und Hals, n.n.bez.
39.22.14↔	Bypass zwischen A. carotis und Aorta	39.31.11↔	Naht einer intrakraniellen Arterie
39.22.19↔	Bypass an der A. carotis, sonstige	39.31.19↔	Naht einer Arterie an Kopf und Hals, sonstige
39.22.20↔	Bypass an der A. subclavia, n.n.bez.	39.31.20↔	Naht einer Arterie des Oberarms, n.n.bez.
39.22.21↔	Bypass zwischen A. subclavia und Aorta	39.31.21↔	Naht der A. axillaris
39.22.29↔	Bypass an der A. subclavia, sonstige	39.31.22↔	Naht der A. brachialis
39.22.99↔	Bypass zwischen Aorta, A. subclavia und A. carotis, sonstige	39.31.29↔	Naht einer Arterie des Oberarms, sonstige
39.23↔	Sonstiger intrathorakaler, vaskulärer Shunt oder Bypass	39.31.30↔	Naht einer Arterie des Unterarms
39.24↔	Aorto-renaler Bypass	39.31.40↔	Naht einer Arterie der Hand
39.25.00↔	Aorto-iliaco-femorale Bypass, n.n.bez.	39.31.50↔	Naht einer Arterie der unteren Extremität
39.25.10↔	Aorto-iliaco-femorale Bypass, aortal, n.n.bez.	39.31.60↔	Naht der Aorta, n.n.bez.
39.25.11↔	Aorto-iliakale Bypass	39.31.61↔	Naht der thorakalen Aorta
39.25.12↔	Aorto-femorale Bypass	39.31.62↔	Naht der abdominalen Aorta
39.25.13↔	Aorto-popliteale Bypass	39.31.69↔	Naht der Aorta, sonstige
39.25.14↔	Aorto-crurale Bypass	39.31.70↔	Naht von sonstigen thorakalen Arterien, n.n.bez.
39.25.19↔	Aorto-iliaco-femorale Bypass, aortal, sonstige	39.31.71↔	Naht der A. pulmonalis
39.25.20↔	Iliaco-femorale Bypass, n.n.bez.	39.31.72↔	Naht des Truncus brachiocephalicus
39.25.21↔	Ilio-iliakale Bypass	39.31.73↔	Naht der A. subclavia
39.25.22↔	Ilio-femorale Bypass	39.31.79↔	Naht von thorakalen Arterien, sonstige
39.25.23↔	Ilio-popliteale Bypass	39.31.80↔	Naht von abdominalen Arterien, n.n.bez.
39.25.24↔	Ilio-crurale Bypass	39.31.81↔	Naht des Truncus coeliacus
39.25.29↔	Iliaco-femorale Bypass, sonstige	39.31.82↔	Naht der A. gastrica
39.25.30↔	Obturator-Bypass (extraanatomisch)	39.31.83↔	Naht der A. hepatica
39.25.99↔	Aorto-iliaco-femorale Bypass, sonstige	39.31.84↔	Naht der A. lienalis
39.26.00↔	Sonstiger intra-abdominaler Gefäss-Shunt oder -Bypass, n.n.bez.	39.31.85↔	Naht der A. renalis
39.26.10↔	Sonstiger intra-abdominaler Gefäss-Shunt oder -Bypass, Viszeralarterien	39.31.86↔	Naht der A. mesenterialis
39.26.11↔	Sonstiger intra-abdominaler Gefäss-Shunt oder -Bypass, Aorta	39.31.87↔	Naht der A. lumbalis
39.26.12↔	Sonstiger intra-abdominaler Gefäss-Shunt oder -Bypass, A. renalis	39.31.88↔	Naht der A. iliaca
39.26.19↔	Sonstiger intra-abdominaler Gefäss-Shunt oder -Bypass, sonstige Viszeralarterien	39.31.89↔	Naht von abdominalen Arterien, sonstige
39.26.99↔	Sonstiger intra-abdominaler Gefäss-Shunt oder -Bypass, sonstige	39.31.99↔	Naht einer Arterie, sonstige
39.27.00↔	Arteriovenöser Shunt für Hämodialyse, n.n.bez.	39.32.00↔	Naht einer Vene, n.n.bez.
39.27.10↔	AV-Fistel für Hämodialyse	39.32.10↔	Naht einer Vene an Kopf und Hals, n.n.bez.
39.27.11↔	AV-Fistel mit allogenen oder alloplastischem Material für Hämodialyse	39.32.11↔	Naht einer intrakraniellen Vene
39.27.99↔	Arteriovenöser Shunt für Hämodialyse, sonstige	39.32.19↔	Naht einer Vene an Kopf und Hals, sonstige
39.28↔	Extrakraniell-intrakranieller Gefäss-Bypass	39.32.30↔	Naht einer thorakalen Vene, n.n.bez.
39.29.00↔	Sonstiger (peripherer) Gefäss-Shunt oder -Bypass, n.n.bez.	39.32.31↔	Naht der V. cava superior
39.29.10↔	Gefäss-Shunt oder Bypass an Arterien der unteren Extremität, n.n.bez.	39.32.32↔	Naht der V. brachiocephalica
39.29.11↔	Femorofemorale Gefäss-Shunt oder -Bypass	39.32.39↔	Naht einer thorakalen Vene, sonstige
39.29.12↔	Femoropopliteale Gefäss-Shunt oder -Bypass	39.32.40↔	Naht einer abdominalen Vene, n.n.bez.
39.29.13↔	Femorocrurale Gefäss-Shunt oder -Bypass	39.32.41↔	Naht der V. cava inferior
39.29.14↔	Femoropedale Gefäss-Shunt oder -Bypass	39.32.42↔	Naht der V. iliaca communis und V. iliaca interna
39.29.15↔	Popliteocrurale und popliteopedale Gefäss-Shunt oder -Bypass	39.32.49↔	Naht einer abdominalen Vene, sonstige
39.29.16↔	Gefäss-Shunt oder Bypass an Arterien des Unterschenkels und des Fusses	39.32.99↔	Naht einer Vene, sonstige
39.29.19↔	Gefäss-Shunt oder Bypass an Arterien der unteren Extremität, sonstige	39.41↔	Stillung einer Blutung nach vaskulärem Eingriff
39.29.20↔	Gefäss-Shunt oder Bypass an Arterien der oberen Extremität	39.42↔	Revision eines arteriovenösen Shunts zur Hämodialyse
39.29.30↔	Sonstiger (peripherer) Gefäss-Shunt oder -Bypass, extraanatomisch, n.n.bez.	39.43↔	Entfernen eines arteriovenösen Shunts zur Hämodialyse
39.29.31↔	Subclaviafemorale Gefäss-Shunt oder Bypass	39.49.00↔	Sonstige Revision nach vaskulärem Eingriff, n.n.bez.
39.29.32↔	Axillofemorale Gefäss-Shunt oder Bypass	39.49.10↔	Revision einer Gefässanastomose
39.29.33↔	Femorofemorale Cross-over-Bypass	39.49.20↔	Revision eines vaskulären Implantats
39.29.39↔	Sonstiger (peripherer) Gefäss-Shunt oder -Bypass, extraanatomisch, sonstige	39.49.21↔	Wechsel eines vaskulären Implantats
39.29.40↔	Gefäss-Shunt oder -Bypass an Venen	39.49.22↔	Entfernung eines vaskulären Implantats
39.29.80↔	Temporärer intraoperativer Shunt, n.n.bez.	39.49.30↔	Ersatz eines kardialen Conduit
39.29.81↔	Temporärer intraoperativer Shunt, arterioarteriell	39.49.99↔	Sonstige Revision nach vaskulärem Eingriff, sonstige
39.29.82↔	Temporärer intraoperativer Shunt, arteriovenös	39.50.00↔	Angioplastik oder Atherektomie an sonstigem(n) Nicht-Herzkranzgefäss(en), n.n.bez.
39.29.89↔	Temporärer intraoperativer Shunt, sonstige	39.50.10↔	Angioplastik oder Atherektomie an sonstigem(n) Nicht-Herzkranzgefäss(en) mit Ballon, n.n.bez.
39.29.99↔	Sonstiger (peripherer) Gefäss-Shunt oder -Bypass, sonstige	39.50.11↔	Angioplastik oder Atherektomie an sonstigem(n) Nicht-Herzkranzgefäss(en) mit einfacher Ballon
39.2a↔	Intra-intrakranieller Gefäss-Bypass	39.50.12↔	Angioplastik oder Atherektomie an sonstigem(n) Nicht-Herzkranzgefäss(en) mit cutting Ballon
		39.50.13↔	Angioplastik oder Atherektomie an sonstigem(n) Nicht-Herzkranzgefäss(en) mit Kryoplastie-Ballon
		39.50.14↔	Angioplastik oder Atherektomie an sonstigem(n) Nicht-Herzkranzgefäss(en) mit Drug eluting Ballon
		39.50.19↔	Angioplastik oder Atherektomie an sonstigem(n) Nicht-Herzkranzgefäss(en) mit sonstiger Ballon

39.50.20↔	Angioplastik Blade- Laserangioplastie an sonstigem(n) Nicht-Herzkranzgefäss(en)	39.56.50↔	Plastische Rekonstruktion abdominaler Venen mit Gewebe-Patch, n.n.bez.
39.50.21↔	Angioplastik Thrombektomie an sonstigem(n) Nicht-Herzkranzgefäss(en)	39.56.51↔	Plastische Rekonstruktion der V. cava inferior mit Gewebe-Patch
39.50.99↔	Angioplastik oder Atherektomie an sonstigem(n) Nicht-Herzkranzgefäss(en), sonstige	39.56.52↔	Plastische Rekonstruktion der V. iliaca mit Gewebe-Patch
39.51.00↔	Aneurysma-Clipping, n.n.bez.	39.56.59↔	Plastische Rekonstruktion abdominaler Venen mit Gewebe-Patch, sonstige
39.51.11↔	Aneurysma-Clipping intrakraniell	39.56.60↔	Plastische Rekonstruktion von Gefässen der unteren Extremität mit Gewebe-Patch, n.n.bez.
39.51.99↔	Aneurysma-Clipping, sonstige	39.56.61↔	Plastische Rekonstruktion von Arterien der unteren Extremität mit Gewebe-Patch
39.52.00↔	Sonstige Korrektur eines Aneurysmas, n.n.bez.	39.56.62↔	Plastische Rekonstruktion der V. femoralis und V. poplitea mit Gewebe-Patch
39.52.10↔	Sonstige Korrektur eines Aneurysmas von Blutgefässen an Kopf und Hals, n.n.bez.	39.56.63↔	Plastische Rekonstruktion von sonstigen tiefen Venen der unteren Extremitäten mit Gewebe-Patch
39.52.11↔	Sonstige Korrektur eines Aneurysmas von intrakraniellen Blutgefässen	39.56.64↔	Plastische Rekonstruktion von oberflächlichen Venen des Oberschenkels mit Gewebe-Patch
39.52.19↔	Sonstige Korrektur eines Aneurysmas von Blutgefässen an Kopf und Hals, sonstige	39.56.69↔	Plastische Rekonstruktion von Gefässen der unteren Extremität mit Gewebe-Patch, sonstige
39.52.20↔	Sonstige Korrektur eines Aneurysmas der Aorta, n.n.bez.	39.56.99↔	Plastische Rekonstruktion eines Blutgefässes mit Gewebe-Patch, sonstige
39.52.21↔	Sonstige offen chirurgische Korrektur eines Aneurysmas der Aorta ascendens, des Aortenbogens und der thorakalen Aorta	39.57.00↔	Plastische Rekonstruktion mit synthetischem Patch Graft, n.n.bez.
39.52.22↔	Sonstige offen chirurgische Korrektur eines Aneurysmas der Aorta abdominalis	39.57.10↔	Plastische Rekonstruktion von Gefässen an Kopf und Hals mit synthetischem Patch Graft, n.n.bez.
39.52.29↔	Sonstige Korrektur eines Aneurysmas der Aorta, sonstige	39.57.11↔	Plastische Rekonstruktion von intrakraniellen Gefässen mit synthetischem Patch Graft
39.52.99↔	Sonstige Korrektur eines Aneurysmas, sonstige	39.57.12↔	Plastische Rekonstruktion von extrakraniellen Arterien an Kopf und Hals mit synthetischem Patch Graft
39.53↔	Verschluss einer arteriovenösen Fistel	39.57.13↔	Plastische Rekonstruktion der V. jugularis mit synthetischem Patch Graft
39.54.00↔	Re-entry Operation, n.n.bez.	39.57.19↔	Plastische Rekonstruktion von Gefässen an Kopf und Hals mit synthetischem Patch Graft, sonstige
39.54.10↔	Re-entry Operation, thorakale Aorta	39.57.20↔	Plastische Rekonstruktion von Gefässen der oberen Extremität mit synthetischem Patch Graft, n.n.bez.
39.54.20↔	Re-entry Operation, Aorta abdominalis	39.57.21↔	Plastische Rekonstruktion von Arterien der oberen Extremität mit synthetischem Patch Graft
39.54.99↔	Re-entry Operation, sonstige	39.57.22↔	Plastische Rekonstruktion der V. subclavia, V. axillaris und V. brachiocephalica mit synthetischem Patch Graft
39.55↔	Reimplantation eines abgeriegelten Nierengefässes	39.57.23↔	Plastische Rekonstruktion von sonstigen tiefen Venen der oberen Extremitäten mit synthetischem Patch Graft
39.56.00↔	Plastische Rekonstruktion eines Blutgefässes mit Gewebe-Patch, n.n.bez.	39.57.29↔	Plastische Rekonstruktion von Gefässen der oberen Extremität mit synthetischem Patch Graft, sonstige
39.56.10↔	Plastische Rekonstruktion von Gefässen an Kopf und Hals mit Gewebe-Patch, n.n.bez.	39.57.30↔	Plastische Rekonstruktion von thorakalen Gefässen mit synthetischem Patch Graft, n.n.bez.
39.56.11↔	Plastische Rekonstruktion von intrakraniellen Gefässen mit Gewebe-Patch	39.57.31↔	Plastische Rekonstruktion der thorakalen Aorta mit synthetischem Patch Graft
39.56.12↔	Plastische Rekonstruktion der V. jugularis mit Gewebe-Patch	39.57.32↔	Plastische Rekonstruktion der V. pulmonalis mit synthetischem Patch Graft
39.56.19↔	Plastische Rekonstruktion von Gefässen an Kopf und Hals mit Gewebe-Patch, sonstige	39.57.33↔	Plastische Rekonstruktion der V. cava superior mit synthetischem Patch Graft
39.56.20↔	Plastische Rekonstruktion von Gefässen der oberen Extremität mit Gewebe-Patch, n.n.bez.	39.57.39↔	Plastische Rekonstruktion von thorakalen Gefässen mit synthetischem Patch Graft, sonstige
39.56.21↔	Plastische Rekonstruktion von Arterien der oberen Extremität mit Gewebe-Patch	39.57.40↔	Plastische Rekonstruktion abdominaler Arterien mit synthetischem Patch Graft, n.n.bez.
39.56.22↔	Plastische Rekonstruktion der V. subclavia, V. axillaris und V. brachiocephalica mit Gewebe-Patch	39.57.41↔	Plastische Rekonstruktion der abdominalen Aorta mit synthetischem Patch Graft
39.56.23↔	Plastische Rekonstruktion von sonstigen tiefen Venen der oberen Extremitäten mit Gewebe-Patch	39.57.42↔	Plastische Rekonstruktion des Truncus coeliacus mit synthetischem Patch Graft
39.56.29↔	Plastische Rekonstruktion von Gefässen der oberen Extremität mit Gewebe-Patch, sonstige	39.57.43↔	Plastische Rekonstruktion der A. gastrica mit synthetischem Patch Graft
39.56.30↔	Plastische Rekonstruktion von thorakalen Gefässen mit Gewebe-Patch, n.n.bez.	39.57.44↔	Plastische Rekonstruktion der A. hepatica mit synthetischem Patch Graft
39.56.31↔	Plastische Rekonstruktion der thorakalen Aorta mit Gewebe-Patch	39.57.45↔	Plastische Rekonstruktion der A. lienalis mit synthetischem Patch Graft
39.56.32↔	Plastische Rekonstruktion der V. pulmonalis mit Gewebe-Patch	39.57.46↔	Plastische Rekonstruktion der A. renalis mit synthetischem Patch Graft
39.56.33↔	Plastische Rekonstruktion der V. cava superior mit Gewebe-Patch	39.57.47↔	Plastische Rekonstruktion der A. mesenterica mit synthetischem Patch Graft
39.56.39↔	Plastische Rekonstruktion von thorakalen Gefässen mit Gewebe-Patch, sonstige	39.57.48↔	Plastische Rekonstruktion der A. iliaca mit synthetischem Patch Graft
39.56.40↔	Plastische Rekonstruktion abdominaler Arterien mit Gewebe-Patch, n.n.bez.	39.57.49↔	Plastische Rekonstruktion abdominaler Arterien mit synthetischem Patch Graft, sonstige
39.56.41↔	Plastische Rekonstruktion der abdominalen Aorta mit Gewebe-Patch		
39.56.42↔	Plastische Rekonstruktion des Truncus coeliacus mit Gewebe-Patch		
39.56.43↔	Plastische Rekonstruktion der A. gastrica mit Gewebe-Patch		
39.56.44↔	Plastische Rekonstruktion der A. hepatica mit Gewebe-Patch		
39.56.45↔	Plastische Rekonstruktion der A. lienalis mit Gewebe-Patch		
39.56.46↔	Plastische Rekonstruktion der A. renalis mit Gewebe-Patch		
39.56.47↔	Plastische Rekonstruktion der A. mesenterica mit Gewebe-Patch		
39.56.48↔	Plastische Rekonstruktion der A. iliaca mit Gewebe-Patch		
39.56.49↔	Plastische Rekonstruktion abdominaler Arterien mit Gewebe-Patch, sonstige		

39.57.50↔	Plastische Rekonstruktion abdominaler Venen mit synthetischem Patch Graft, n.n.bez.	39.59.62↔	Sonstige plastische Rekonstruktion des Truncus coeliacus
39.57.51↔	Plastische Rekonstruktion der V. cava inferior mit synthetischem Patch Graft	39.59.63↔	Sonstige plastische Rekonstruktion der A. gastrica
39.57.52↔	Plastische Rekonstruktion der V. iliaca mit synthetischem Patch Graft	39.59.64↔	Sonstige plastische Rekonstruktion A. hepatica
39.57.59↔	Plastische Rekonstruktion abdominaler Venen mit synthetischem Patch Graft, sonstige	39.59.65↔	Sonstige plastische Rekonstruktion der A. lienalis
39.57.60↔	Plastische Rekonstruktion von Gefässen der unteren Extremität mit synthetischem Patch Graft, n.n.bez.	39.59.66↔	Sonstige plastische Rekonstruktion der A. renalis
39.57.61↔	Plastische Rekonstruktion von Arterien der unteren Extremität mit synthetischem Patch Graft	39.59.67↔	Sonstige plastische Rekonstruktion der A. mesenterica
39.57.62↔	Plastische Rekonstruktion der V. femoralis und V. poplitea mit synthetischem Patch Graft	39.59.68↔	Sonstige plastische Rekonstruktion der A. iliaca
39.57.63↔	Plastische Rekonstruktion von sonstigen tiefen Venen der unteren Extremitäten mit synthetischem Patch Graft	39.59.69↔	Sonstige plastische Rekonstruktion von abdominalen Arterien, sonstige
39.57.64↔	Plastische Rekonstruktion von oberflächlichen Venen des Oberschenkels mit synthetischem Patch Graft	39.59.70↔	Sonstige plastische Rekonstruktion von abdominalen Venen, n.n.bez.
39.57.69↔	Plastische Rekonstruktion von Gefässen der unteren Extremität mit synthetischem Patch Graft, sonstige	39.59.71↔	Sonstige plastische Rekonstruktion der V. cava inferior
39.57.99↔	Plastische Rekonstruktion mit synthetischem Patch Graft, sonstige	39.59.72↔	Sonstige plastische Rekonstruktion der V. iliaca
39.58↔	Plastische Rekonstruktion eines Blutgefässes mit Patch Graft n.n.bez.	39.59.79↔	Sonstige plastische Rekonstruktion von abdominalen Venen, sonstige
39.59.10↔	Transposition von Arterien, n.n.bez.	39.59.80↔	Sonstige plastische Rekonstruktion von Gefässen der unteren Extremität, n.n.bez.
39.59.11↔	Transposition der extrakraniellen A. vertebralis	39.59.81↔	Sonstige plastische Rekonstruktion von Arterien der unteren Extremität
39.59.12↔	Transposition von sonstigen extrakraniellen Arterien an Kopf und Hals	39.59.82↔	Sonstige plastische Rekonstruktion der V. femoralis
39.59.13↔	Transposition von Arterien der oberen Extremität	39.59.83↔	Sonstige plastische Rekonstruktion der V. poplitea
39.59.14↔	Transposition von thorakalen Arterien	39.59.88↔	Sonstige plastische Rekonstruktion von sonstigen tiefen Venen der unteren Extremität
39.59.15↔	Transposition der A. gastrica, A. hepatica und A. lienalis	39.59.89↔	Sonstige plastische Rekonstruktion von Gefässen der unteren Extremität, sonstige
39.59.16↔	Transposition der A. renalis	39.59.90↔	Sonstige plastische Rekonstruktion eines Gefässes, Venenklappenplastik
39.59.17↔	Transposition der A. mesenterica	39.61.00↔	Extrakorporelle Zirkulation (ECC), n.n.bez.
39.59.18↔	Transposition sonstiger viszeraler Arterien	39.61.10↔	Konventionelle extrakorporelle Zirkulation (ECC) unter Normothermie (mehr als 35° C)
39.59.19↔	Transposition der A. iliaca	39.61.11↔	Konventionelle extrakorporelle Zirkulation (ECC) unter milder Hypothermie (32 - 35° C)
39.59.20↔	Transposition von sonstigen abdominalen Arterien	39.61.12↔	Konventionelle extrakorporelle Zirkulation (ECC) unter moderater Hypothermie (26 bis unter 32° C)
39.59.21↔	Transposition von Arterien der unteren Extremität	39.61.13↔	Konventionelle extrakorporelle Zirkulation (ECC) unter tiefer Hypothermie (20 bis unter 26° C)
39.59.29↔	Transposition von Arterien, sonstige	39.61.14↔	Konventionelle extrakorporelle Zirkulation (ECC) unter profunder Hypothermie (unter 20° C)
39.59.30↔	Sonstige plastische Rekonstruktion von Gefässen an Kopf und Hals, n.n.bez.	39.61.15↔	Konventionelle extrakorporelle Zirkulation (ECC) unter Hypothermie, unbekannte Temperatur
39.59.31↔	Sonstige plastische Rekonstruktion eines intrakraniellen Gefässes	39.61.21↔	Minimalisierte extrakorporelle Zirkulation (ECC) unter Normothermie (mehr als 35° C)
39.59.32↔	Sonstige plastische Rekonstruktion der extrakraniellen A. vertebralis	39.61.22↔	Minimalisierte extrakorporelle Zirkulation (ECC) unter milder Hypothermie (32 - 35° C)
39.59.33↔	Sonstige plastische Rekonstruktion von extrakraniellen Arterien an Kopf und Hals, sonstige	39.61.23↔	Minimalisierte extrakorporelle Zirkulation (ECC) unter moderater Hypothermie (26 bis unter 32° C)
39.59.34↔	Sonstige plastische Rekonstruktion der V. jugularis	39.61.24↔	Minimalisierte extrakorporelle Zirkulation (ECC) unter tiefer Hypothermie (20 bis unter 26° C)
39.59.39↔	Sonstige plastische Rekonstruktion von Gefässen an Kopf und Hals, sonstige	39.61.25↔	Minimalisierte extrakorporelle Zirkulation (ECC) unter profunder Hypothermie (unter 20° C)
39.59.40↔	Sonstige plastische Rekonstruktion von Gefässen der oberen Extremität, n.n.bez.	39.61.26↔	Minimalisierte extrakorporelle Zirkulation (ECC) unter Hypothermie, unbekannte Temperatur
39.59.41↔	Sonstige plastische Rekonstruktion von Arterien der oberen Extremität	39.61.99↔	Extrakorporelle Zirkulation (ECC), sonstige
39.59.42↔	Sonstige plastische Rekonstruktion der V. subclavia, V. axillaris und V. brachiocephalica	39.66↔	Perkutaner kardiopulmonaler Bypass
39.59.48↔	Sonstige plastische Rekonstruktion von sonstigen tiefen Venen der oberen Extremität	39.71.00↔	Endovaskuläre Implantation eines Grafts in Aorta abdominalis, n.n.bez.
39.59.49↔	Sonstige plastische Rekonstruktion von Gefässen der oberen Extremität, sonstige	39.71.10↔	Endovaskuläre Implantation eines Grafts in Aorta abdominalis, aortoiliakal, ohne Fenestrierung oder Seitenarm
39.59.50↔	Sonstige plastische Rekonstruktion von thorakalen Gefässen, n.n.bez.	39.71.11↔	Endovaskuläre Implantation eines Grafts in Aorta abdominalis, aortoiliakal, mit Fenestrierung oder Seitenarm
39.59.51↔	Sonstige plastische Rekonstruktion der thorakalen Aorta	39.71.12↔	Endovaskuläre Implantation eines Grafts in Aorta abdominalis, Bifurkationsprothese, aortobiliakal, ohne Fenestrierung oder Seitenarm
39.59.52↔	Sonstige plastische Rekonstruktion der A. pulmonalis	39.71.13↔	Endovaskuläre Implantation eines Grafts in Aorta abdominalis, Bifurkationsprothese, aortobiliakal, mit Fenestrierung oder Seitenarm
39.59.53↔	Sonstige plastische Rekonstruktion von thorakalen Arterien, sonstige	39.71.14↔	Endovaskuläre Implantation eines Grafts in Aorta abdominalis, Rohrprothese, aortal, ohne Fenestrierung oder Seitenarm
39.59.54↔	Sonstige plastische Rekonstruktion der V. pulmonalis	39.71.15↔	Endovaskuläre Implantation eines Grafts in Aorta abdominalis, Rohrprothese, aortal, mit Fenestrierung oder Seitenarm
39.59.55↔	Sonstige plastische Rekonstruktion der V. cava superior	39.71.99↔	Endovaskuläre Implantation eines Grafts in Aorta abdominalis, sonstige
39.59.59↔	Sonstige plastische Rekonstruktion von thorakalen Gefässen, sonstige		
39.59.60↔	Sonstige plastische Rekonstruktion von abdominalen Arterien, n.n.bez.		
39.59.61↔	Sonstige plastische Rekonstruktion der abdominalen Aorta		



39.72.00↔	Endovaskuläre plastische Rekonstruktion oder Okklusion von Gefässen am Kopf und Hals, n.n.bez.	39.76.20↔	Perkutane Bladeangioplastie an präzerebralem(en) (extrakraniell(en)) Gefäss(en)
39.72.10↔	Selektive Embolisation von intrakraniellen Gefässen, n.n.bez.	39.76.30↔	Perkutane Laserangioplastie an präzerebralem(en) (extrakraniell(en)) Gefäss(en)
39.72.11↔	Selektive Embolisation von intrakraniellen Gefässen mit Partikeln oder Metallspiralen	39.76.40↔	Perkutane Atherektomie an präzerebralem(en) (extrakraniell(en)) Gefäss(en)
39.72.12↔	Selektive Embolisation von intrakraniellen Gefässen mit embolisierenden Flüssigkeiten, ablösbaren Ballons oder Schirmen	39.76.50↔	Perkutane selektive Thrombolyse an extrakraniellen Gefässen des Kopfes und Halses
39.72.13↔	Selektive Embolisation von intrakraniellen Gefässen durch Stents als Flow-Diverter	39.76.60↔	Perkutane Thrombektomie an präzerebralem(en) (extrakraniell(en)) Gefäss(en), n.n.bez.
39.72.14↔	Selektive Embolisation von intrakraniellen Gefässen mit adhäsivem Embolisat	39.76.61↔	Perkutane Rotationsthrömbektomie an präzerebralem(en) (extrakraniell(en)) Gefäss(en)
39.72.19↔	Selektive Embolisation von intrakraniellen Gefässen, sonstige	39.76.62↔	Perkutane stentgestützte Thrombektomie an extrakraniellen Gefässen
39.72.20↔	Selektive Embolisation von extrakraniellen Gefässen des Kopfes und des Halses, n.n.bez.	39.76.69↔	Perkutane Thrombektomie an präzerebralem(en) (extrakraniell(en)) Gefäss(en), sonstige
39.72.21↔	Selektive Embolisation von extrakraniellen Gefässen des Kopfes und des Halses mit Partikeln oder Metallspiralen	39.76.70↔	Perkutane endovaskuläre Fremdkörperentfernung aus extrakraniellen Gefässen des Kopfes und Halses
39.72.22↔	Selektive Embolisation von extrakraniellen Gefässen des Kopfes und des Halses mit embolisierenden Flüssigkeiten, ablösbaren Ballons oder Schirmen	39.76.99↔	Perkutane transluminale endovaskuläre Intervention an präzerebralem(en) (extrakraniell(en)) Gefäss(en), sonstige
39.72.24↔	Selektive Embolisation von extrakraniellen Gefässen des Kopfes und des Halses mit adhäsivem Embolisat	39.77.00↔	Perkutane transluminale und endovaskuläre Intervention an intrakraniell(en) Gefäss(en), n.n.bez.
39.72.29↔	Selektive Embolisation von extrakraniellen Gefässen des Kopfes und des Halses, sonstige	39.77.10↔	Perkutane Ballonangioplastie an intrakraniell(n) Gefäss(en)
39.72.30↔	Perkutan-transluminale Embolisation einer Gefässmissbildung durch Mikrokatheter, n.n.bez.	39.77.20↔	Perkutane Bladeangioplastie an intrakraniell(n) Gefäss(en)
39.72.31↔	Perkutan-transluminale Embolisation einer Gefässmissbildung durch Mikrokatheter, Verwendung von einem Mikrokatheter	39.77.30↔	Perkutane Laserangioplastie an intrakraniell(n) Gefäss(en)
39.72.32↔	Perkutan-transluminale Embolisation einer Gefässmissbildung durch Mikrokatheter, Verwendung von zwei Mikrokathetern	39.77.40↔	Perkutane Atherektomie an intrakraniell(n) Gefäss(en)
39.72.33↔	Perkutan-transluminale Embolisation einer Gefässmissbildung durch Mikrokatheter, Verwendung von drei Mikrokathetern	39.77.50↔	Perkutane selektive Thrombolyse von intrakraniell(n) Gefäss(en)
39.72.34↔	Perkutan-transluminale Embolisation einer Gefässmissbildung durch Mikrokatheter, Verwendung von vier Mikrokathetern	39.77.60↔	Perkutane Thrombektomie an intrakraniell(n) Gefäss(en), n.n.bez.
39.72.35↔	Perkutan-transluminale Embolisation einer Gefässmissbildung durch Mikrokatheter, Verwendung von fünf Mikrokathetern	39.77.61↔	Perkutane Rotationsthrömbektomie an intrakraniell(n) Gefäss(en)
39.72.39↔	Perkutan-transluminale Embolisation einer Gefässmissbildung durch Mikrokatheter, Verwendung von mehr Mikrokathetern	39.77.62↔	Perkutane stentgestützte Thrombektomie an intrakraniell(n) Gefäss(en)
39.72.99↔	Endovaskuläre plastische Rekonstruktion oder Okklusion von Gefässen am Kopf und Hals, sonstige	39.77.69↔	Perkutane Thrombektomie an intrakraniell(n) Gefäss(en), sonstige
39.73.00↔	Endovaskuläre Implantation eines Grafts an der thorakalen Aorta, n.n.bez.	39.77.70↔	Perkutane endovaskuläre Fremdkörperentfernung aus intrakraniell(n) Gefäss(en)
39.73.10↔	Endovaskuläre Implantation eines Grafts in die Aorta thoracica, ohne Fenestrierung oder Seitenarm	39.77.99↔	Perkutane transluminale endovaskuläre Intervention an intrakraniell(en) Gefäss(en), sonstige
39.73.11↔	Endovaskuläre Implantation eines Grafts in die Aorta thoracica, mit Fenestrierung oder Seitenarm	39.79.11↔	Endovaskuläre Implantation eines Grafts an Viszeralgefässen
39.73.20↔	Endovaskuläre Implantation eines Grafts in die Aorta thoracoabdominalis	39.79.12↔	Endovaskuläre Implantation eines Grafts an Gefässen des Beckens
39.73.99↔	Endovaskuläre Implantation eines Grafts an der thorakalen Aorta, sonstige	39.79.13↔	Endovaskuläre Implantation eines Grafts an abdominalen Gefässen
39.75.01↔	Perkutan-transluminale Gefässintervention, Fremdkörperentfernung mit Bergekatheter, Körbchenkatheter, etc.	39.79.19↔	Endovaskuläre Implantation eines Grafts an sonstigen Gefässen, sonstige
39.75.10↔	Perkutan-transluminale Gefässintervention, sonstige Gefässe, Kathetersysteme zu Rekanalisation von Totalverschlüssen	39.79.20↔	Coil-Embolisation oder -Verschluss von sonstigen Gefässen, n.n.bez.
39.75.11↔	Perkutan-transluminale Gefässintervention, sonstige Gefässe, Rotationsthrömbektomie	39.79.21↔	Coil-Embolisation oder -Verschluss von Gefässen der oberen Extremitäten
39.75.12↔	Perkutan-transluminale Gefässintervention, sonstige Gefässe, Laserangioplastie	39.79.22↔	Coil-Embolisation oder -Verschluss der Aorta
39.75.13↔	Perkutan-transluminale Gefässintervention, sonstige Gefässe, Anti-Embolie-System (periphere oder viscerale Gefässe)	39.79.23↔	Coil-Embolisation oder -Verschluss des Ductus arteriosus apertus
39.75.14↔	Perkutan-transluminale Gefässintervention, sonstige Gefässe, Atherektomie	39.79.24↔	Coil-Embolisation oder -Verschluss von thorakalen Gefässen
39.75.15↔	Perkutan-transluminale Gefässintervention, sonstige Gefässe, selektive Thrombolyse	39.79.25↔	Coil-Embolisation oder -Verschluss von viszeralen Gefässen
39.75.16↔	Perkutan-transluminale Gefässintervention sonstige Gefässe, selektive Thrombolyse, ultraschallunterstützt	39.79.26↔	Coil-Embolisation oder -Verschluss von abdominalen Gefässen
39.75.20↔	Perkutan-transluminale Gefässintervention, sonstige Gefässe, kathetergestützte Radiofrequenzablation über die A. renalis	39.79.27↔	Coil-Embolisation oder -Verschluss von Gefässen der unteren Extremitäten
39.76.00↔	Perkutane transluminale endovaskuläre Intervention an präzerebralem(en) (extrakraniell(en)) Gefäss(en), n.n.bez.	39.79.28↔	Coil-Embolisation oder -Verschluss von spinalen Gefässen
39.76.10↔	Perkutane Ballonangioplastie an präzerebralem(en) (extrakraniell(en)) Gefäss(en)	39.79.29↔	Coil-Embolisation oder -Verschluss von sonstigen Gefässen, sonstige
		39.79.30↔	Selektive Embolisation mit embolisierenden Flüssigkeiten von sonstigen Gefässen, n.n.bez.
		39.79.31↔	Selektive Embolisation mit embolisierenden Flüssigkeiten von Gefässen der oberen Extremitäten
		39.79.32↔	Selektive Embolisation mit embolisierenden Flüssigkeiten der Aorta
		39.79.33↔	Selektive Embolisation mit embolisierenden Flüssigkeiten des Ductus arteriosus apertus
		39.79.34↔	Selektive Embolisation mit embolisierenden Flüssigkeiten von thorakalen Gefässen

39.79.35↔	Selektive Embolisation mit embolisierenden Flüssigkeiten von viszeralen Gefässen	39.79.79↔	Kathetertechnischer Verschluss von Arterien mittels Laser, sonstige Gefässe, sonstige
39.79.36↔	Selektive Embolisation mit embolisierenden Flüssigkeiten von abdominalen Gefässen	39.79.80↔	Kathetertechnischer Verschluss von Arterien mittels Radiofrequenz, sonstige Gefässe, n.n.bez.
39.79.37↔	Selektive Embolisation mit embolisierenden Flüssigkeiten von Gefässen der unteren Extremitäten	39.79.81↔	Kathetertechnischer Verschluss mittels Radiofrequenz an Arterien der oberen Extremitäten
39.79.38↔	Selektive Embolisation mit embolisierenden Flüssigkeiten von spinalen Gefässen	39.79.82↔	Kathetertechnischer Verschluss mittels Radiofrequenz an der Aorta
39.79.39↔	Selektive Embolisation mit embolisierenden Flüssigkeiten von sonstigen Gefässen, sonstige	39.79.84↔	Kathetertechnischer Verschluss mittels Radiofrequenz an thorakalen Gefässen
39.79.40↔	Selektive Embolisation mit ablösbaren Ballons von sonstigen Gefässen, n.n.bez.	39.79.85↔	Kathetertechnischer Verschluss mittels Radiofrequenz an Gefässen der unteren Extremitäten
39.79.41↔	Selektive Embolisation mit ablösbaren Ballons von Gefässen der oberen Extremitäten	39.79.86↔	Kathetertechnischer Verschluss mittels Radiofrequenz an viszeralen Gefässen
39.79.42↔	Selektive Embolisation mit ablösbaren Ballons der Aorta	39.79.87↔	Kathetertechnischer Verschluss mittels Radiofrequenz an abdominalen Gefässen
39.79.43↔	Selektive Embolisation mit ablösbaren Ballons des Ductus arteriosus apertus	39.79.89↔	Kathetertechnischer Verschluss mittels Radiofrequenz an sonstigen Gefässen, sonstige
39.79.44↔	Selektive Embolisation mit ablösbaren Ballons von thorakalen Gefässen	39.8x.00↔	Operationen am Glomus caroticum, Sinus caroticus und anderen Paraganglien, n.n.bez.
39.79.45↔	Selektive Embolisation mit ablösbaren Ballons von viszeralen Gefässen	39.8x.10↔	Exploration des Glomus caroticum und anderer Paraganglien
39.79.46↔	Selektive Embolisation mit ablösbaren Ballons von abdominalen Gefässen	39.8x.11↔	Exzision des Glomus caroticum und anderer Paraganglien
39.79.47↔	Selektive Embolisation mit ablösbaren Ballons von spinalen Gefässen	39.8x.20↔	Implantation oder Ersetzen eines Impulsgenerators zur Aktivierung des Baroreflexes
39.79.48↔	Selektive Embolisation mit ablösbaren Ballons von Gefässen der unteren Extremitäten	39.8x.21↔	Revision (ohne Wechsel) eines Impulsgenerators zur Aktivierung des Baroreflexes
39.79.49↔	Selektive Embolisation mit ablösbaren Ballons von sonstigen Gefässen, sonstige	39.8x.22↔	Entfernen eines Impulsgenerators zur Aktivierung des Baroreflexes
39.79.50↔	Selektive Embolisation mit Schirmen von sonstigen Gefässen, n.n.bez.	39.8x.30↔	Implantation oder Ersetzen einer (von) Elektrode(n) zur Aktivierung des Baroreflexes
39.79.51↔	Selektive Embolisation mit Schirmen von Gefässen der oberen Extremitäten	39.8x.31↔	Revision (ohne Wechsel) einer (von) Elektrode(n) zur Aktivierung des Baroreflexes
39.79.52↔	Selektive Embolisation mit Schirmen der Aorta	39.8x.32↔	Entfernen einer (von) Elektrode(n) zur Aktivierung des Baroreflexes
39.79.53↔	Selektive Embolisation mit Schirmen des Ductus arteriosus apertus	39.8x.99↔	Operationen am Glomus caroticum, Sinus caroticus und anderen Paraganglien, sonstige
39.79.54↔	Selektive Embolisation mit Schirmen von thorakalen Gefässen	39.90.00↔	Einsetzen von peripheren Gefässstent(s) ohne Medikamenten-Freisetzung, n.n.bez.
39.79.55↔	Selektive Embolisation mit Schirmen von viszeralen Gefässen	39.90.10↔	Einsetzen von Gefässstent(s) in nicht-kardiale Gefässe, bare Stents
39.79.56↔	Selektive Embolisation mit Schirmen von abdominalen Gefässen	39.90.11↔	Einsetzen von Gefässstent(s) in nicht-kardiale Gefässe, bioresorbierbare Stents
39.79.57↔	Selektive Embolisation mit Schirmen von Gefässen der unteren Extremitäten	39.90.12↔	Einsetzen von Gefässstent(s) in nicht-kardiale Gefässe, grosslumige Stents n.n.bez.
39.79.58↔	Selektive Embolisation mit Schirmen von spinalen Gefässen	39.90.13↔	Einsetzen von Gefässstent(s) in nicht-kardiale Gefässe, grosslumige Stents ungecovered
39.79.59↔	Selektive Embolisation mit Schirmen von sonstigen Gefässen, sonstige	39.90.14↔	Einsetzen von Gefässstent(s) in nicht-kardiale Gefässe, Grosslumige Stents gecovered
39.79.60↔	Selektive Embolisation mit Partikeln von sonstigen Gefässen, n.n.bez.	39.90.15↔	Einsetzen von Gefässstent(s) in nicht-kardiale Gefässe, gecovered Stents (Stentgrafts) in nicht-aneurysmatischen Gefässen
39.79.61↔	Selektive Embolisation mit Partikeln von Gefässen der oberen Extremitäten	39.90.16↔	Einsetzen von Gefässstent(s) in nichtkardiale Gefässe, gecoverte Stent-Grafts mit bioaktiver Oberfläche
39.79.62↔	Selektive Embolisation mit Partikeln der Aorta	39.90.17↔	Einsetzen von peripheren Gefässstent(s), Multilayerstents
39.79.63↔	Selektive Embolisation mit Partikeln des Ductus arteriosus apertus	39.90.19↔	Einsetzen von Gefässstent(s) in nicht-kardiale Gefässe, sonstige Stents
39.79.64↔	Selektive Embolisation mit Partikeln von thorakalen Gefässen	39.90.30↔	Einsetzen von überlangen Stent(s) (>10 cm) in nicht-kardiale Gefässe, n.n.bez.
39.79.65↔	Selektive Embolisation mit Partikeln von viszeralen Gefässen	39.90.31↔	Einsetzen von überlangen bare Stent(s) (>10 cm) in nicht-kardiale Gefässe
39.79.66↔	Selektive Embolisation mit Partikeln von abdominalen Gefässen	39.90.32↔	Einsetzen von überlangen covered Stent(s) (>10 cm) in nicht-kardiale Gefässe
39.79.67↔	Selektive Embolisation mit Partikeln von Gefässen der unteren Extremitäten	39.90.39↔	Einsetzen von überlangen Stent(s) (>10 cm) in nicht-kardiale Gefässe, sonstige
39.79.68↔	Selektive Embolisation mit Partikeln von spinalen Gefässen	39.90.99↔	Einsetzen von peripheren Gefässstent(s) ohne Medikamenten-Freisetzung, sonstige
39.79.69↔	Selektive Embolisation mit Partikeln von sonstigen Gefässen, sonstige	39.95.10‡↔	Hämodialyse: n.n.bez.
39.79.70↔	Kathetertechnischer Verschluss von Arterien mittels Laser, sonstigen Gefässen, n.n.bez.	39.95.19‡↔	Hämodialyse: sonstige
39.79.71↔	Kathetertechnischer Verschluss mittels Laser, an Arterien der oberen Extremitäten	39.95.20‡↔	Hämodialyse: Intermittierend, n.n.bez.
39.79.72↔	Kathetertechnischer Verschluss mittels Laser, an der Aorta	39.95.21‡↔	Hämodialyse: Intermittierend, Antikoagulation mit Heparin oder ohne Antikoagulation
39.79.74↔	Kathetertechnischer Verschluss mittels Laser, an thorakalen Gefässen	39.95.22‡↔	Hämodialyse: Intermittierend, Antikoagulation mit sonstigen Substanzen
39.79.75↔	Kathetertechnischer Verschluss mittels Laser, an Gefässen der unteren Extremitäten		
39.79.76↔	Kathetertechnischer Verschluss mittels Laser, an viszeralen Gefässen		
39.79.77↔	Kathetertechnischer Verschluss mittels Laser, an abdominalen Gefässen		



39.95.d3†↔	Hämodiafiltration: Kontinuierlich, venovenös, pumpengetrieben (CVVHDF), Antikoagulation mit sonstigen Substanzen: Mehr als 72 bis 144 Stunden	40.23.10↔	Exzision eines axillären Lymphknotens, ohne Markierung
39.95.d4†↔	Hämodiafiltration: Kontinuierlich, venovenös, pumpengetrieben (CVVHDF), Antikoagulation mit sonstigen Substanzen: Mehr als 144 bis 264 Stunden	40.23.11↔	Exzision eines axillären Lymphknotens, mit Radionuklidmarkierung oder Farbstoffmarkierung (Sentinel-Lymphnodektomie)
39.95.d5†↔	Hämodiafiltration: Kontinuierlich, venovenös, pumpengetrieben (CVVHDF), Antikoagulation mit sonstigen Substanzen: Mehr als 264 bis 432 Stunden	40.23.99↔	Exzision eines axillären Lymphknotens, sonstige
39.95.d9†↔	Hämodiafiltration: Kontinuierlich, venovenös, pumpengetrieben (CVVHDF), Antikoagulation mit sonstigen Substanzen: Mehr als 432 Stunden	40.24.00↔	Exzision eines inguinalen Lymphknotens, n.n.bez.
39.95.e0†↔	Hämodiafiltration: Kontinuierlich, arteriovenös (CAVHDF), n.n.bez.	40.24.10↔	Exzision eines inguinalen Lymphknotens, offen chirurgisch, ohne Markierung
39.95.e1†↔	Hämodiafiltration: Kontinuierlich, arteriovenös (CAVHDF): Bis 24 Stunden	40.24.11↔	Exzision eines inguinalen Lymphknotens, offen chirurgisch, mit Radionuklidmarkierung oder Farbstoffmarkierung (Sentinel-Lymphnodektomie)
39.95.e2†↔	Hämodiafiltration: Kontinuierlich, arteriovenös (CAVHDF): Mehr als 24 bis 72 Stunden	40.24.20↔	Exzision eines inguinalen Lymphknotens, laparoskopisch
39.95.e3†↔	Hämodiafiltration: Kontinuierlich, arteriovenös (CAVHDF): Mehr als 72 bis 144 Stunden	40.24.99↔	Exzision eines inguinalen Lymphknotens, sonstige
39.95.e4†↔	Hämodiafiltration: Kontinuierlich, arteriovenös (CAVHDF): Mehr als 144 bis 264 Stunden	40.29.10↔	Exzision eines mediastinalen Lymphknotens, n.n.bez.
39.95.e5†↔	Hämodiafiltration: Kontinuierlich, arteriovenös (CAVHDF): Mehr als 264 bis 432 Stunden	40.29.11↔	Exzision eines mediastinalen Lymphknotens, offen chirurgisch
39.95.e9†↔	Hämodiafiltration: Kontinuierlich, arteriovenös (CAVHDF): Mehr Stunden	40.29.12↔	Exzision eines mediastinalen Lymphknotens, thoroskopisch
39.95.i1†↔	Nierenersatzverfahren zur Therapie des Transplantatversagens (Niere), intermittierend	40.29.19↔	Exzision eines mediastinalen Lymphknotens, sonstige
39.95.i2†↔	Nierenersatzverfahren zur Therapie des Transplantatversagens (Niere), kontinuierlich	40.29.20↔	Exzision eines paraaortalen Lymphknotens
39.97.10†↔	Isolierte Extremitätenperfusion	40.29.30↔	Exzision eines iliakalen Lymphknotens
39.99.00↔	Sonstige Operationen an Blutgefäßen, n.n.bez.	40.29.70↔	Exzision eines Lymphangioms oder Hygroma cysticum
39.99.10↔	Aortopexie	40.29.80↔	Exzision mehrerer abdominaler Lymphknotenstationen (mit Leberbiopsie), n.n.bez.
39.99.20↔	Operationen bei kongenitalen Gefäßanomalien, n.n.bez.	40.29.81↔	Exzision mehrerer abdominaler Lymphknotenstationen (mit Leberbiopsie), offen chirurgisch [Staging-Laparotomie]
39.99.21↔	Operationen bei kongenitaler Anomalie des Aortenisthmus (Stenose) oder bei unterbrochenem Aortenbogen	40.29.82↔	Exzision mehrerer abdominaler Lymphknotenstationen (mit Leberbiopsie), laparoskopisch [Staging-Laparoskopie]
39.99.22↔	Operationen bei kongenitalen Anomalien der A. oder V. pulmonalis oder bei A. lusoria	40.29.89↔	Exzision mehrerer abdominaler Lymphknotenstationen (mit Leberbiopsie), sonstige
39.99.23↔	Operationen bei kongenitalen Anomalien der V. cava	40.29.99↔	Einfache Exzision einer anderen lymphatischen Struktur, sonstige
39.99.24↔	Operationen bei kongenitalen Kollateralgefäßen und Unifokalisierung	40.3x.10↔	Regionale Lymphadenektomie als selbständiger Eingriff, n.n.bez.
39.99.30↔	Katheterinterventioneller Verschluss des Ductus arteriosus Botalli, n.n.bez.	40.3x.11↔	Regionale Lymphadenektomie als selbständiger Eingriff, zervikal
39.99.31↔	Katheterinterventioneller Verschluss des Ductus arteriosus Botalli, mit Coil	40.3x.12↔	Regionale Lymphadenektomie als selbständiger Eingriff, axillär
39.99.32↔	Katheterinterventioneller Verschluss des Ductus arteriosus Botalli, mit Amplatz-Ductus-Occluder	40.3x.13↔	Regionale Lymphadenektomie als selbständiger Eingriff, paraaortal, pelvin, obturatorisch oder iliakal
39.99.38↔	Katheterinterventioneller Verschluss des Ductus arteriosus Botalli, sonstige	40.3x.14↔	Regionale Lymphadenektomie als selbständiger Eingriff, inguinal, offen chirurgisch
39.99.39↔	Operationen bei sonstigen kongenitalen Gefäßanomalien	40.3x.15↔	Regionale Lymphadenektomie als selbständiger Eingriff, inguinale, laparoskopisch
39.99.99↔	Sonstige Operationen an Blutgefäßen, sonstige	40.3x.16↔	Regionale Lymphadenektomie als selbständiger Eingriff, mediastinal und peribronchial
39.a1.11↔	Einsatz eines Excimer-Laser zur technischen Unterstützung bei der Entfernung von Sonden eines Herzschrittmachers oder Defibrillators	40.3x.19↔	Regionale Lymphadenektomie als selbständiger Eingriff, sonstige
40.0↔	Inzision an lymphatischen Strukturen	40.3x.21↔	Regionale Lymphadenektomie im Rahmen eines anderen Eingriffs, zervikal
40.11.10↔	Offene (Inzisions-) Biopsie eines mediastinalen, paraaortalen, iliakalen oder pelvinalen Lymphknotens	40.3x.22↔	Regionale Lymphadenektomie im Rahmen eines anderen Eingriffs, axillär
40.11.11↔	Offene (Inzisions-) Biopsie eines zervikalen, supraklavikulären, axillären oder inguinalen Lymphknotens	40.3x.23↔	Regionale Lymphadenektomie im Rahmen eines anderen Eingriffs, paraaortal, pelvin oder iliakal
40.21.00↔	Exzision eines tiefen zervikalen Lymphknotens, n.n.bez.	40.3x.24↔	Regionale Lymphadenektomie im Rahmen eines anderen Eingriffs, obturatorisch
40.21.10↔	Exzision einzelner Lymphknoten und Lymphgefäße, zervikal, ohne Markierung	40.3x.25↔	Regionale Lymphadenektomie im Rahmen eines anderen Eingriffs, inguinale
40.21.11↔	Exzision einzelner Lymphknoten und Lymphgefäße, zervikal, mit Radionuklidmarkierung oder Farbstoffmarkierung (Sentinel-Lymphnodektomie)	40.3x.26↔	Regionale Lymphadenektomie im Rahmen eines anderen Eingriffs, mediastinal und peribronchial
40.21.99↔	Exzision eines tiefen zervikalen Lymphknotens, sonstige	40.3x.29↔	Regionale Lymphadenektomie im Rahmen eines anderen Eingriffs, sonstige
40.22.00↔	Exzision eines mamma-interna Lymphknotens, n.n.bez.	40.40↔	Radikale Neck dissection, n.n.bez.
40.22.10↔	Exzision eines mamma-interna Lymphknotens, thoroskopisch	40.41.00↔	Radikale unilaterale Neck dissection, n.n.bez.
40.22.20↔	Exzision eines mamma-interna Lymphknotens, offen chirurgisch	40.41.10↔	Selektive (funktionelle) Neck dissection, supraomohyoid (Region I-III)
40.22.99↔	Exzision eines mamma-interna Lymphknotens, sonstige	40.41.11↔	Selektive (funktionelle) Neck dissection, lateral (Region II-IV)
40.23.00↔	Exzision eines axillären Lymphknotens, n.n.bez.	40.41.12↔	Selektive (funktionelle) Neck dissection, anterolateral (Region I-IV)
		40.41.13↔	Selektive (funktionelle) Neck dissection, posterolateral (Region II-V)
		40.41.14↔	Selektive (funktionelle) Neck dissection, central (Region VI)
		40.41.20↔	Radikale Neck dissection (inkl. modifiziert)
		40.41.21↔	Erweiterte radikale Neck dissection
		40.41.99↔	Radikale unilaterale Neck dissection, sonstige
		40.50↔	Radikale Exzision von Lymphknoten, n.n.bez.

40.51.00↔	Radikale Exzision von axillären Lymphknoten, n.n.bez.	41.02.31↔	Transplantation von Knochenmark Stammzellen, allogene, HLA-identisch, nach In-vitro-Aufbereitung, verwandter Spender
40.51.10↔	Radikale Exzision von axillären Lymphknoten als selbständiger Eingriff	41.02.41↔	Transplantation von Knochenmark Stammzellen, allogene, HLA-identisch, nach In-vitro-Aufbereitung, nicht-verwandter Spender
40.51.11↔	Radikale Exzision von axillären Lymphknoten im Rahmen eines anderen Eingriffs	41.03.01↔	Transplantation von Knochenmark Stammzellen, allogene, nicht-HLA-identisch, ohne In-vitro-Aufbereitung, verwandter Spender
40.51.99↔	Radikale Exzision von axillären Lymphknoten, sonstige	41.03.11↔	Transplantation von Knochenmark Stammzellen, allogene, nicht-HLA-identisch, ohne In-vitro-Aufbereitung, nicht-verwandter Spender
40.52.00↔	Radikale Exzision von periaortalen Lymphknoten, n.n.bez.	41.03.21↔	Transplantation von Knochenmark Stammzellen, allogene, HLA-identisch, ohne In-vitro-Aufbereitung, verwandter Spender
40.52.10↔	Radikale Exzision von retroperitonealen (paraaortal, parakaval) und pelvinen Lymphknoten als selbständiger Eingriff	41.03.31↔	Transplantation von Knochenmark Stammzellen, allogene, HLA-identisch, ohne In-vitro-Aufbereitung, nicht-verwandter Spender
40.52.11↔	Radikale Exzision von retroperitonealen (paraaortal, parakaval) und pelvinen Lymphknoten im Rahmen eines anderen Eingriffs	41.04.01↔	Autologe hämatopoetische Stammzelltransplantation, ohne in-vitro-Aufbereitung
40.52.99↔	Radikale Exzision von periaortalen Lymphknoten, sonstige	41.05.01↔	Allogene hämatopoetische Stammzelltransplantation, nicht-HLA-identisch, ohne in-vitro Aufbereitung, verwandter Spender
40.53.00↔	Radikale Exzision von iliakalen Lymphknoten, n.n.bez.	41.05.11↔	Allogene hämatopoetische Stammzelltransplantation, nicht-HLA-identisch, ohne in-vitro Aufbereitung, nicht-verwandter Spender
40.53.10↔	Radikale Exzision von iliakalen Lymphknoten als selbständiger Eingriff	41.05.21↔	Allogene hämatopoetische Stammzelltransplantation, HLA-identisch, ohne in-vitro Aufbereitung, verwandter Spender
40.53.11↔	Radikale Exzision von iliakalen Lymphknoten im Rahmen eines anderen Eingriffs	41.05.31↔	Allogene hämatopoetische Stammzelltransplantation, HLA-identisch, ohne in-vitro-Aufbereitung, nicht-verwandter Spender
40.53.99↔	Radikale Exzision von iliakalen Lymphknoten, sonstige	41.05.41↔	Allogene periphere hämatopoetische Stammzellen, nicht HLA-identisch, Fremdbezug
40.54.00↔	Radikale Exzision von inguinalen Lymphknoten, n.n.bez.	41.05.51↔	Allogene periphere hämatopoetische Stammzellen, HLA-identisch, Fremdbezug
40.54.10↔	Radikale Exzision von inguinalen Lymphknoten als selbständiger Eingriff	41.06.00↔	Nabelschnurblut-Stammzell-Transplantation, n.n.bez.
40.54.11↔	Radikale Exzision von inguinalen Lymphknoten im Rahmen eines anderen Eingriffs	41.06.01↔	Transfusion von Nabelschnurblutstammzellen allogene unverwandt
40.54.99↔	Radikale Exzision von inguinalen Lymphknoten, sonstige	41.06.02↔	Transfusion von Nabelschnurblutstammzellen autogene
40.59.00↔	Radikale Exzision anderer Lymphknoten, n.n.bez.	41.06.03↔	Transfusion von Nabelschnurblutstammzellen allogene verwandt
40.59.10↔	Radikale Exzision anderer Lymphknoten als selbständiger Eingriff, n.n.bez.	41.06.04↔	Transfusion von Nabelschnurblutstammzellen, allogene, Fremdbezug
40.59.11↔	Radikale Exzision mediastinaler Lymphknoten als selbständiger Eingriff	41.07.01↔	Autologe hämatopoetische Stammzelltransplantation, nach in-vitro-Aufbereitung
40.59.12↔	Radikale Exzision peribronchialer Lymphknoten als selbständiger Eingriff	41.08.01↔	Allogene hämatopoetische Stammzelltransplantation, nicht-HLA-identisch, nach in-vitro-Aufbereitung bei Differenz in 1 Antigen, verwandter Spender
40.59.19↔	Radikale Exzision anderer Lymphknoten als selbständiger Eingriff, sonstige	41.08.02↔	Allogene hämatopoetische Stammzelltransplantation, nicht-HLA-identisch, nach in-vitro-Aufbereitung bei Differenz in 2-3 Antigenen, verwandter Spender
40.59.20↔	Radikale Exzision anderer Lymphknoten im Rahmen eines anderen Eingriffs, n.n.bez.	41.08.11↔	Allogene hämatopoetische Stammzelltransplantation, nicht-HLA-identisch, nach in-vitro-Aufbereitung, nicht-verwandter Spender
40.59.21↔	Radikale Exzision mediastinaler Lymphknoten im Rahmen eines anderen Eingriffs	41.08.21↔	Allogene hämatopoetische Stammzelltransplantation, HLA-identisch, nach in-vitro-Aufbereitung, verwandter Spender
40.59.22↔	Radikale Exzision peribronchialer Lymphknoten im Rahmen eines anderen Eingriffs	41.08.31↔	Allogene hämatopoetische Stammzelltransplantation, HLA-identisch, nach in-vitro-Aufbereitung, nicht-verwandter Spender
40.59.29↔	Radikale Exzision anderer Lymphknoten im Rahmen eines anderen Eingriffs, sonstige	41.09.01↔	Transplantation von Knochenmark Stammzellen, autolog, nach In-vitro-Aufbereitung
40.59.99↔	Radikale Exzision anderer Lymphknoten, sonstige	41.2↔	Splenotomie
40.62↔	Fistulierung des Ductus thoracicus	41.33↔	Offene Milzbiopsie
40.63↔	Verschluss einer Fistel des Ductus thoracicus	41.41↔	Marsupialisation einer Milzzyste
40.64↔	Ligatur des Ductus thoracicus	41.42.00↔	Exzision oder Destruktion von Läsion oder Gewebe der Milz, n.n.bez.
40.69↔	Sonstige Operationen am Ductus thoracicus	41.42.10↔	Exzision von Läsion oder Gewebe der Milz
40.9x.00↔	Sonstige Operationen an lymphatischen Strukturen, n.n.bez.	41.42.20↔	Destruktion von Läsion oder Gewebe der Milz
40.9x.10↔	Anastomose zur Beseitigung eines Lymphödems	41.42.99↔	Exzision oder Destruktion von Läsion oder Gewebe der Milz, sonstige
40.9x.20↔	Inzision einer Lymphozele	41.43↔	Partielle Splenektomie
40.9x.30↔	Drainage eines Lymphödems	41.5↔	Totale Splenektomie
40.9x.40↔	Therapeutische perkutane Punktion einer Lymphozele	41.91.00‡↔	Knochenmarkentnahme beim Spender für Transplantation, allogene und autolog
40.9x.99↔	Sonstige Operationen an lymphatischen Strukturen, sonstige	41.91.01‡↔	Stammzellentnahme beim Spender für Transplantation, allogene und autolog
41.00.00↔	Transplantation von Knochenmark Stammzellen n.n.bez.	41.91.02‡↔	Nabelschnurblutstammzellsammlung für Transplantation, verwandt und unverwandt
41.00.05↔	Transplantation von Knochenmarkstammzellen, Fremdbezug	41.91.03‡↔	Spenderlymphozyten Sammlung
41.00.09↔	Sonstige Transplantation von Knochenmark Stammzellen	41.93↔	Exzision einer akzessorischen Milz
41.00.11↔	Transplantation von Knochenmark Stammzellen, Stammzellboost nach erfolgter Transplantation von hämatopoetischen Stammzellen, ohne In-vitro-Aufbereitung	41.94↔	Milztransplantation
41.00.18↔	Transplantation von Knochenmark Stammzellen, Stammzellboost nach erfolgter Transplantation von hämatopoetischen Stammzellen, nach In-vitro-Aufbereitung		
41.01.01↔	Transplantation von Knochenmark Stammzellen, autolog, ohne In-vitro-Aufbereitung		
41.02.11↔	Transplantation von Knochenmark Stammzellen, allogene, nicht-HLA-identisch, nach In-vitro-Aufbereitung bei Differenz in 1 Antigen, verwandter Spender		
41.02.12↔	Transplantation von Knochenmark Stammzellen, allogene, nicht-HLA-identisch, nach In-vitro-Aufbereitung bei Differenz in 2-3 Antigenen (haploident), verwandter Spender		
41.02.21↔	Transplantation von Knochenmark Stammzellen, allogene, nicht-HLA-identisch, nach in-vitro Aufbereitung, nicht-verwandter Spender		

41.95.00↔	Plastische Rekonstruktion an der Milz, n.n.bez.	42.61↔	Prästernale Ösophagoösophagostomie
41.95.10↔	Plastische Rekonstruktion an der Milz, Naht	42.62↔	Prästernale Ösophagogastrostomie
41.95.99↔	Plastische Rekonstruktion an der Milz, sonstige	42.63↔	Prästernale Ösophagusanastomose mit Interposition von Dünndarm
41.99↔	Sonstige Operationen an der Milz	42.64↔	Sonstige prästernale Ösophagoenterostomie
42.01↔	Inzision einer Ösophagealmembran	42.65↔	Prästernale Ösophagusanastomose mit Interposition von Dickdarm
42.09.00↔	Andere Inzision am Ösophagus, n.n.bez.	42.66↔	Sonstige prästernale Ösophagokolostomie
42.09.10‡↔	Andere Inzision am Ösophagus, endoskopisch	42.68↔	Sonstige prästernale Ösophagusanastomose mit Interposition
42.09.11↔	Andere Inzision am Ösophagus, offen chirurgisch	42.69↔	Sonstige prästernale Ösophagusanastomose
42.09.12↔	Andere Inzision am Ösophagus, laparoskopisch	42.7x.00↔	Ösophagomyotomie, n.n.bez.
42.09.99↔	Andere Inzision am Ösophagus, sonstige	42.7x.10‡↔	Ösophagomyotomie, endoskopisch
42.10↔	Ösophagostomie, n.n.bez.	42.7x.11↔	Ösophagomyotomie, offen chirurgisch
42.11↔	Zervikale Ösophagostomie	42.7x.12↔	Ösophagomyotomie, laparoskopisch
42.12↔	Exteriorisation einer ösophagealen Tasche	42.7x.20‡↔	Ösophagomyotomie, pharyngozerikal, endoskopisch
42.19↔	Sonstige Fistulisierung des Ösophagus nach aussen	42.7x.21↔	Ösophagomyotomie, pharyngozerikal, offen chirurgisch
42.21↔	Operative Ösophagoskopie durch Inzision	42.7x.22↔	Ösophagomyotomie, pharyngozerikal, laparoskopisch
42.22‡↔	Ösophagoskopie durch ein künstliches Stoma	42.7x.30‡↔	Ösophago-Gastrostomie, endoskopisch
42.23‡↔	Sonstige Ösophagoskopie	42.7x.31↔	Ösophago-Gastrostomie, offen chirurgisch
42.24‡↔	Geschlossene [endoskopische] Biopsie am Ösophagus	42.7x.32↔	Ösophago-Gastrostomie, laparoskopisch
42.25↔	Offene Biopsie am Ösophagus	42.7x.99↔	Ösophagomyotomie, sonstige
42.31↔	Lokale Exzision eines Ösophagus-Divertikels	42.81.00‡↔	Einsetzen eines permanenten Tubus in den Ösophagus, n.n.bez.
42.32↔	Lokale Exzision von anderer Läsion oder Gewebe aus dem Ösophagus	42.81.10‡↔	Einsetzen und Wechsel einer nicht selbstexpandierenden Prothese (permanenter Tubus) in den Ösophagus, endoskopisch
42.33.00‡↔	Endoskopische Exzision oder Destruktion von Läsion oder Gewebe aus dem Ösophagus, n.n.bez.	42.81.11‡↔	Einsetzen und Wechsel von zwei nicht selbstexpandierenden Prothesen (permanenter Tubus) in den Ösophagus, endoskopisch
42.33.10‡↔	Endoskopische Mukosaresektion Ösophagus	42.81.12‡↔	Einsetzen und Wechsel von mehr als zwei nicht selbstexpandierenden Prothesen (permanenter Tubus) in den Ösophagus, endoskopisch
42.33.11‡↔	Endoskopische submukosale Dissektion Oesophagus	42.81.20↔	Einsetzen und Wechsel von einer nicht selbstexpandierenden Prothese (permanenter Tubus) in den Ösophagus, offen chirurgisch
42.33.20‡↔	Endoskopische Exzision oder Destruktion von Läsion oder Gewebe am Oesophagus, Elektro-, Thermo- und Kryoablation	42.81.21↔	Einsetzen und Wechsel von zwei nicht selbstexpandierenden Prothesen (permanenter Tubus) in den Ösophagus, offen chirurgisch
42.33.21‡↔	Endoskopische Exzision oder Destruktion von Läsion oder Gewebe am Oesophagus, Photodynamische Therapie	42.81.22↔	Einsetzen und Wechsel von mehr als zwei nicht selbstexpandierenden Prothese (permanenter Tubus) in den Ösophagus, offen chirurgisch
42.33.22‡↔	Endoskopische Exzision oder Destruktion von Läsion oder Gewebe am Oesophagus, Laser	42.81.30↔	Einsetzen und Wechsel von einer nicht selbstexpandierenden Prothese (permanenter Tubus) in den Ösophagus, laparoskopisch
42.33.23‡↔	Endoskopische Exzision oder Destruktion von Läsion oder Gewebe am Oesophagus, Radiofrequenzablation	42.81.31↔	Einsetzen und Wechsel von zwei nicht selbstexpandierenden Prothesen (permanenter Tubus) in den Ösophagus, laparoskopisch
42.33.29‡↔	Endoskopische Exzision oder Destruktion von Läsion oder Gewebe am Oesophagus, sonstige Verfahren	42.81.32↔	Einsetzen und Wechsel von mehr als zwei nicht selbstexpandierenden Prothese (permanenter Tubus) in den Ösophagus, laparoskopisch
42.33.30‡↔	Endoskopisches Einbringen eines strahlenden Applikators am Ösophagus	42.81.40‡↔	Einsetzen und Wechsel einer selbstexpandierenden Prothese (permanenter Tubus) in den Ösophagus, endoskopisch
42.33.99‡↔	Endoskopische Exzision oder Destruktion von Läsion oder Gewebe aus dem Ösophagus, sonstige	42.81.41‡↔	Einsetzen und Wechsel von zwei selbstexpandierenden Prothesen (permanenter Tubus) in den Ösophagus, endoskopisch
42.39↔	Sonstige Destruktion von Läsion oder Gewebe aus dem Ösophagus	42.81.42↔	Einsetzen und Wechsel von mehr als zwei selbstexpandierenden Prothesen (permanenter Tubus) in den Ösophagus, endoskopisch
42.40↔	Ösophagektomie, n.n.bez.	42.81.50↔	Einsetzen und Wechsel einer selbstexpandierenden Prothese (permanenter Tubus) in den Ösophagus, offen chirurgisch
42.41.00↔	Partielle Ösophagektomie, n.n.bez.	42.81.51↔	Einsetzen und Wechsel von zwei selbstexpandierenden Prothesen (permanenter Tubus) in den Ösophagus, offen chirurgisch
42.41.10↔	Partielle Ösophagektomie ohne Wiederherstellung der Kontinuität	42.81.52↔	Einsetzen und Wechsel von mehr als zwei selbstexpandierenden Prothesen (permanenter Tubus) in den Ösophagus, offen chirurgisch
42.41.20↔	Partielle Ösophagektomie mit Wiederherstellung der Kontinuität	42.81.60↔	Einsetzen und Wechsel einer selbstexpandierenden Prothese (permanenter Tubus) in den Ösophagus, laparoskopisch
42.41.99↔	Partielle Ösophagektomie, sonstige	42.81.61↔	Einsetzen und Wechsel von zwei selbstexpandierenden Prothesen (permanenter Tubus) in den Ösophagus, laparoskopisch
42.42.00↔	Totale Ösophagektomie, n.n.bez.		
42.42.10↔	Totale Ösophagektomie, ohne Wiederherstellung der Kontinuität		
42.42.20↔	Totale Ösophagektomie, mit Wiederherstellung der Kontinuität, transmediastinal		
42.42.21↔	Totale Ösophagektomie, mit Wiederherstellung der Kontinuität, thorakoabdominal		
42.42.29↔	Totale Ösophagektomie, mit Wiederherstellung der Kontinuität, sonstiger Zugang		
42.42.99↔	Totale Ösophagektomie, sonstige		
42.51.00↔	Intrathorakale Ösophagoösophagostomie, n.n.bez.		
42.51.10↔	Intrathorakale Ösophagoösophagostomie, Rekonstruktion der Ösophaguspassage bei Atresie und Versorgung einer kongenitalen ösophagotrachealen Fistel		
42.51.99↔	Intrathorakale Ösophagoösophagostomie, sonstige		
42.52↔	Intrathorakale Ösophagogastrostomie		
42.53↔	Intrathorakale Ösophagusanastomose mit Interposition von Dünndarm		
42.54↔	Sonstige intrathorakale Ösophagoenterostomie		
42.55↔	Intrathorakale Ösophagusanastomose mit Interposition von Dickdarm		
42.56↔	Sonstige intrathorakale Ösophagokolostomie		
42.58↔	Intrathorakale Ösophagusanastomose mit anderer Interposition		
42.59↔	Sonstige intrathorakale Ösophagusanastomose		

42.81.62↔	Einsetzen und Wechsel von mehr als zwei selbstexpandierenden Prothesen (permanenter Tubus) in den Ösophagus, laparoskopisch	43.6x.99↔	Partielle Gastrektomie mit Anastomose zum Duodenum, sonstige
42.81.99‡↔	Einsetzen eines permanenten Tubus in den Ösophagus, sonstige	43.7x.00↔	Partielle Gastrektomie mit Anastomose zum Jejunum, n.n.bez.
42.82↔	Naht einer Ösophagus-Verletzung	43.7x.10↔	Partielle Gastrektomie (2/3-Resektion) mit Anastomose zum Jejunum
42.83↔	Verschluss einer Ösophagostomie	43.7x.20↔	Partielle Gastrektomie (4/5-Resektion) mit Anastomose zum Jejunum
42.85↔	Plastische Rekonstruktion an einer Ösophagusstenose	43.7x.99↔	Partielle Gastrektomie mit Anastomose zum Jejunum, sonstige
42.87↔	Sonstiges Transplantat am Ösophagus	43.81↔	Partielle Gastrektomie mit Dünndarmtransposition
42.88.00↔	Entfernung von Prothesen aus dem Ösophagus, n.n.bez.	43.89.00↔	Sonstige partielle Gastrektomie, n.n.bez.
42.88.10‡↔	Entfernung von Prothesen aus dem Ösophagus, endoskopisch	43.89.10↔	Segmentresektion des Magens
42.88.11↔	Entfernung von Prothesen aus dem Ösophagus, offen chirurgisch	43.89.20↔	Biliopankreatische Diversion des Magens nach Scopinaro, offen chirurgisch
42.88.12↔	Entfernung von Prothesen aus dem Ösophagus, laparoskopisch	43.89.21↔	Biliopankreatische Diversion des Magens nach Scopinaro, laparoskopisch
42.88.99↔	Entfernung von Prothesen aus dem Ösophagus, sonstige	43.89.30↔	Biliopankreatische Diversion des Magens mit Duodenal-Switch [BPD-DS], offen chirurgisch
42.89↔	Sonstige Rekonstruktion am Ösophagus	43.89.31↔	Biliopankreatische Diversion des Magens mit Duodenal-Switch [BPD-DS], laparoskopisch
42.91↔	Ligatur von Ösophagusvarizen	43.89.40↔	Sleeve resection, offen chirurgisch
42.92‡↔	Dilatation des Ösophagus	43.89.41↔	Sleeve resection, laparoskopisch
42.99.00↔	Sonstige Operation am Ösophagus, n.n.bez.	43.89.42↔	Sleeve resection nach Magenband, offen chirurgisch
42.99.10↔	Sonstige Operation am Ösophagus, Sperroperation am Ösophagus	43.89.43↔	Sleeve resection nach Magenband, laparoskopisch
42.99.20‡↔	Sonstige Operation am Ösophagus, Antirefluxverfahren am Ösophagus, endoskopisch	43.89.44↔	Re-sleeve resection, offen chirurgisch
42.99.30‡↔	Sonstige Operation am Ösophagus, Antirefluxsystem zur Unterstützung der Funktion des ösophagealen Sphinkters, n.n.bez.	43.89.45↔	Re-sleeve resection, laparoskopisch
42.99.35↔	Implantation eines Antirefluxsystems zur Unterstützung der ösophagealen Sphinkterfunktion, offen chirurgisch	43.89.50↔	Duodenal-Switch nach Sleeve resection (Zweiteingriff), offen chirurgisch
42.99.36↔	Implantation eines Antirefluxsystems zur Unterstützung der ösophagealen Sphinkterfunktion, laparoskopisch	43.89.51↔	Duodenal-Switch nach Sleeve resection (Zweiteingriff), laparoskopisch
42.99.37↔	Implantation einer Sonde eines Antirefluxsystems zur Unterstützung der ösophagealen Sphinkterfunktion, offen chirurgisch	43.89.90↔	Sonstige atypische partielle Gastrektomie
42.99.38↔	Implantation einer Sonde eines Antirefluxsystems zur Unterstützung der ösophagealen Sphinkterfunktion, laparoskopisch	43.89.99↔	Sonstige partielle Gastrektomie, sonstige
42.99.39‡↔	Sonstige Operation am Ösophagus, Antirefluxsystem zur Unterstützung der Funktion des ösophagealen Sphinkters, sonstige	43.91↔	Totale Gastrektomie mit intestinaler Interposition
42.99.3a↔	Entfernen eines Antirefluxsystems zur Unterstützung der ösophagealen Sphinkterfunktion, offen chirurgisch	43.99.00↔	Sonstige totale Gastrektomie, n.n.bez.
42.99.3b↔	Entfernen eines Antirefluxsystems zur Unterstützung der ösophagealen Sphinkterfunktion, laparoskopisch	43.99.10↔	Restgastrektomie nach bariatrischem Voreingriff, offen chirurgisch
42.99.3c↔	Entfernen einer Sonde eines Antirefluxsystems zur Unterstützung der ösophagealen Sphinkterfunktion, offen chirurgisch	43.99.11↔	Restgastrektomie nach bariatrischem Voreingriff, laparoskopisch
42.99.3d↔	Entfernen einer Sonde eines Antirefluxsystems zur Unterstützung der ösophagealen Sphinkterfunktion, laparoskopisch	43.99.99↔	Sonstige totale Gastrektomie, sonstige
42.99.3e↔	Revision (ohne Ersatz) eines Antirefluxsystems zur Unterstützung der ösophagealen Sphinkterfunktion, offen chirurgisch	44.00↔	Vagotomie, n.n.bez.
42.99.3f↔	Revision (ohne Ersatz) eines Antirefluxsystems zur Unterstützung der ösophagealen Sphinkterfunktion, laparoskopisch	44.01↔	Trunkuläre Vagotomie
42.99.99↔	Sonstige Operation am Ösophagus, sonstige	44.02↔	Superselektive Vagotomie
43.0↔	Gastrotomie	44.03↔	Sonstige selektive Vagotomie
43.11‡↔	Perkutane [endoskopische] Gastrostomie [PEG]	44.11↔	Transabdominale Gastroskopie
43.3↔	Pyloromyotomie	44.13‡↔	Sonstige Gastroskopie
43.41.10‡↔	Endoskopische Mukosaresektion Magen	44.14‡↔	Geschlossene [endoskopische] Biopsie am Magen
43.41.11‡↔	Endoskopische submukosale Dissektion Magen	44.15↔	Offene Biopsie am Magen
43.41.20‡↔	Endoskopische Exzision oder Destruktion von Läsion oder Gewebe am Magen, Elektro-, Radiofrequenz-, Thermo- oder Kryokoagulation	44.21↔	Dilatation des Pylorus durch Inzision
43.41.29‡↔	Endoskopische Exzision oder Destruktion von Läsion oder Gewebe am Magen, sonstige Verfahren	44.22‡↔	Endoskopische Dilatation des Pylorus
43.42‡↔	Lokale Exzision von anderer Läsion oder Gewebe am Magen	44.29↔	Sonstige Pyloroplastik
43.5↔	Partielle Gastrektomie mit Anastomose zum Ösophagus	44.31.00↔	Magenbypass, n.n.bez.
43.6x.00↔	Partielle Gastrektomie mit Anastomose zum Duodenum, n.n.bez.	44.31.11↔	Proximaler Magenbypass (alimentärer Schenkel <150cm), offen chirurgisch
43.6x.10↔	Pylorusresektion mit Anastomose zum Duodenum	44.31.12↔	Proximaler Magenbypass (alimentärer Schenkel <150cm), laparoskopisch
43.6x.20↔	Billroth I	44.31.13↔	Proximaler Magenbypass nach Sleeve resection, reversal Eingriff, offen chirurgisch
		44.31.14↔	Proximaler Magenbypass nach Sleeve resection, reversal Eingriff, laparoskopisch
		44.31.15↔	Proximaler Magenbypass nach Gastric Banding, nach bariatrischem Voreingriff, offen chirurgisch
		44.31.16↔	Proximaler Magenbypass nach Gastric Banding, nach bariatrischem Voreingriff, laparoskopisch
		44.31.21↔	Distaler Magenbypass, gemeinsamer Schenkel (common channel) < oder = 100 cm, offen chirurgisch
		44.31.22↔	Distaler Magenbypass, gemeinsamer Schenkel (common channel) < oder = 100 cm, laparoskopisch
		44.31.99↔	Magenbypass, sonstige
		44.32‡↔	Perkutane [endoskopische] Gastrojejunostomie
		44.38↔	Laparoskopische Gastroenterostomie
		44.39.00↔	Sonstige Gastroenterostomie, n.n.bez.
		44.39.11↔	Omega-loop Gastric Bypass, offen chirurgisch
		44.39.12↔	Omega-loop Gastric Bypass, laparoskopisch

44.39.99↔	Sonstige Gastroenterostomie, sonstige	44.95.00↔	Restriktive Magenoperation, n.n.bez.
44.40↔	Übernähung eines peptischen Ulkus, n.n.bez.	44.95.11↔	Gastric banding, offen chirurgisch
44.41↔	Übernähung eines Ulcus ventriculi	44.95.12↔	Gastric banding, laparoskopisch
44.42↔	Übernähung eines Ulcus duodeni	44.95.99↔	Restriktive Magenoperation, sonstige
44.43.00‡↔	Endoskopische Blutstillung in Magen oder Duodenum, n.n.bez.	44.96.00↔	Revision von restriktiven Magenoperationen, n.n.bez.
44.43.10‡↔	Endoskopische Sklerosierung von Fundusvarizen	44.96.11↔	Bandreposition nach Gastric Banding, offen chirurgisch
44.43.20‡↔	Endoskopische Ligatur von Fundusvarizen	44.96.12↔	Bandreposition nach Gastric Banding, laparoskopisch
44.43.99‡↔	Endoskopische Blutstillung in Magen oder Duodenum, sonstige	44.96.13↔	Bandwechsel nach Gastric Banding, offen chirurgisch
44.44↔	Katheterembolisation zur Blutstillung in Magen oder Duodenum	44.96.14↔	Bandwechsel nach Gastric Banding, laparoskopisch
44.49.00↔	Sonstige Blutstillung in Magen oder Duodenum, n.n.bez.	44.96.15‡↔	Katheterreparation nach Gastric banding, ohne intraabdominalem Eingriff
44.49.10↔	Sklerosierung von Fundusvarizen, offen chirurgisch	44.96.16↔	Katheterreparation nach Gastric banding, mit intraabdominalem Eingriff, offen chirurgisch
44.49.11↔	Sklerosierung von Fundusvarizen, laparoskopisch	44.96.17↔	Katheterreparation nach Gastric banding, mit intraabdominalem Eingriff, laparoskopisch
44.49.20↔	Ligatur von Fundusvarizen, offen chirurgisch	44.96.18↔	Portwechsel nach Gastric Banding
44.49.21↔	Ligatur von Fundusvarizen, laparoskopisch	44.96.99↔	Revision von restriktiven Magenoperationen, sonstige
44.49.30↔	Sperroperation am Fundus	44.97.00↔	Entfernen von Vorrichtung(en) einer Magenrestriktion, n.n.bez.
44.49.99↔	Sonstige Blutstillung in Magen oder Duodenum, sonstige	44.97.11↔	Entfernen von Magenband, offen chirurgisch
44.5x.00↔	Revision einer Magenanastomose, n.n.bez.	44.97.12↔	Entfernen von Magenband, laparoskopisch
44.5x.10↔	Revision einer Magenanastomose nach Billroth I und II-Operation	44.97.99↔	Entfernen von Vorrichtung(en) einer Magenrestriktion, sonstige
44.5x.21↔	Revision einer Magenanastomose nach Magenbypass oder mit intestinaler Interposition, offen chirurgisch	44.99.00‡↔	Sonstige Magenoperationen, n.n.bez.
44.5x.22↔	Revision einer Magenanastomose nach Magenbypass oder mit intestinaler Interposition, laparoskopisch	44.99.10‡↔	Bougierung am Magen, endoskopisch
44.5x.31↔	Pouchrevision nach Gastric Bypass, offen chirurgisch	44.99.11↔	Bougierung am Magen, offen chirurgisch
44.5x.32↔	Pouchrevision nach Gastric Bypass, laparoskopisch	44.99.12↔	Bougierung am Magen, laparoskopisch
44.5x.41↔	Revision nach biliopankreatischer Diversion [BPD], offen chirurgisch	44.99.20‡↔	Endo-Loop und Clippen am Magen, endoskopisch
44.5x.42↔	Revision nach biliopankreatischer Diversion [BPD], laparoskopisch	44.99.21↔	Endo-Loop und Clippen am Magen, offen chirurgisch
44.5x.43↔	Reversal nach biliopankreatischer Diversion (BPD), offen chirurgisch	44.99.22↔	Endo-Loop und Clippen am Magen, laparoskopisch
44.5x.44↔	Reversal nach biliopankreatischer Diversion (BPD), laparoskopisch	44.99.50‡↔	Einlegen oder Wechsel einer nicht selbstexpandierenden Prothese am Magen, endoskopisch
44.5x.51↔	Reversal nach Gastric Bypass, offen chirurgisch	44.99.51↔	Einlegen oder Wechsel einer nicht selbstexpandierenden Prothese am Magen, offen chirurgisch
44.5x.52↔	Reversal nach Gastric Bypass, laparoskopisch	44.99.52↔	Einlegen oder Wechsel einer nicht selbstexpandierenden Prothese am Magen, laparoskopisch
44.5x.99↔	Revision einer Magenanastomose, sonstige	44.99.60‡↔	Einlegen oder Wechsel einer selbstexpandierenden Prothese am Magen, endoskopisch
44.61↔	Naht einer Magenverletzung	44.99.61↔	Einlegen oder Wechsel einer selbstexpandierenden Prothese am Magen, offen chirurgisch
44.63.00↔	Verschluss einer anderen Magenfistel, n.n.bez.	44.99.62↔	Einlegen oder Wechsel einer selbstexpandierenden Prothese am Magen, laparoskopisch
44.63.10‡↔	Verschluss einer anderen Magenfistel, endoskopisch	44.99.70‡↔	Entfernen einer Prothese aus dem Magen, endoskopisch
44.63.11↔	Verschluss einer anderen Magenfistel, offen chirurgisch	44.99.71↔	Entfernen einer Prothese aus dem Magen, offen chirurgisch
44.63.12↔	Verschluss einer anderen Magenfistel, laparoskopisch	44.99.72↔	Entfernen einer Prothese aus dem Magen, laparoskopisch
44.63.99↔	Verschluss einer anderen Magenfistel, sonstige	44.99.80↔	Implantation und Wechsel eines Magenschrittmachers (inkl. Sonden)
44.64↔	Gastropexie	44.99.81↔	Revision (ohne Wechsel) eines Magenschrittmachers (inkl. Sonden)
44.65.00↔	Ösophagogastroplastik, n.n.bez.	44.99.82↔	Entfernung des Aggregats eines Magenschrittmachers (inkl. Sonden)
44.65.10↔	Ösophagogastroplastik, Kardioplastik, offen chirurgisch	44.99.90‡↔	Sonstige endoskopische Magenoperationen
44.65.20↔	Ösophagogastroplastik, (Hemi-)Fundoplikatio, offen chirurgisch	44.99.91↔	Sonstige Operationen am Pylorus
44.65.99↔	Ösophagogastroplastik, sonstige	44.99.99↔	Sonstige Magenoperationen, sonstige
44.66.00↔	Sonstige Massnahmen zur Rekonstruktion der ösophagogastrischen Sphinkterfunktion, n.n.bez.	45.00‡↔	Inzision am Darm, n.n.bez.
44.66.11↔	Hiatus Plastik bei bariatrischem Eingriff, offen chirurgisch	45.01↔	Inzision am Duodenum
44.66.99↔	Sonstige Massnahmen zur Rekonstruktion der ösophagogastrischen Sphinkterfunktion, sonstige	45.02↔	Sonstige Inzision am Dünndarm
44.67.00↔	Laparoskopische Massnahmen zur Rekonstruktion der ösophagogastrischen Sphinkterfunktion, n.n.bez.	45.03↔	Inzision am Dickdarm
44.67.10↔	Laparoskopische Massnahmen zur Rekonstruktion der ösophagogastrischen Sphinkterfunktion, Kardioplastik, laparoskopisch	45.11‡↔	Transabdominale Endoskopie am Dünndarm
44.67.20↔	Laparoskopische Massnahmen zur Rekonstruktion der ösophagogastrischen Sphinkterfunktion, (Hemi-)Fundoplikatio, laparoskopisch	45.12‡↔	Endoskopie am Dünndarm durch ein künstliches Stoma
44.67.99↔	Laparoskopische Massnahmen zur Rekonstruktion der ösophagogastrischen Sphinkterfunktion, sonstige	45.13.10‡↔	Ösophagogastroduodenoskopie
44.68.00↔	Gastroplastik, n.n.bez.	45.13.20‡↔	Telemetrische Kapselendoskopie des Dünndarms
44.68.10↔	Vertikale Gastroplastik, laparoskopisch	45.13.30‡↔	Enteroskopie einfach
44.68.11↔	Vertikale Gastroplastik, offen chirurgisch	45.13.31‡↔	Enteroskopie Ballon-assistiert
44.68.99↔	Gastroplastik, sonstige	45.14‡↔	Geschlossene [endoskopische] Biopsie am Dünndarm
44.69↔	Sonstige Rekonstruktion am Magen	45.15↔	Offene Biopsie am Dünndarm
44.91↔	Offene Ligatur von Magenvarizen	45.16‡↔	Ösophagogastroduodenoskopie [EGD] mit geschlossener Biopsie
44.92↔	Intraoperative Manipulation am Magen	45.17‡↔	Diagnostische Intestinoskopie (Endoskopie des tiefen Jejunums und Ileums)
44.93↔	Einsetzen eines Magenballons	45.21‡↔	Transabdominale Endoskopie an Dickdarm
44.94↔	Entfernen eines Magenballons	45.22‡↔	Endoskopie am Dickdarm durch ein künstliches Stoma
		45.23‡↔	Koloskopie



45.24†↔	Flexible Sigmoidoskopie	46.10↔	Kolostomie, n.n.bez.
45.25†↔	Geschlossene [endoskopische] Biopsie am Dickdarm	46.11↔	Temporäre Kolostomie
45.26↔	Offene Biopsie am Dickdarm	46.13↔	Permanente Kolostomie
45.28.10†↔	Telemetrische Kapselendoskopie des Dickdarm	46.14↔	Verzögerte Eröffnung einer Kolostomie
45.28.20†↔	Endoskopische Laser-Endoskopie am Dickdarm	46.20↔	Ileostomie, n.n.bez.
45.30.00†↔	Endoskopische Exzision oder Destruktion einer Läsion im Duodenum, n.n.bez.	46.21↔	Temporäre Ileostomie
45.30.10†↔	Endoskopische Mukosaresektion im Duodenum	46.22↔	Kontinente Ileostomie
45.30.11†↔	Endoskopische Exzision einer Läsion im Duodenum	46.23↔	Sonstige permanente Ileostomie
45.30.20†↔	Endoskopische Destruktion einer Läsion im Duodenum, Elektro-, Thermo- oder Kryokoagulation	46.24↔	Verzögerte Eröffnung einer Ileostomie
45.30.29†↔	Sonstige endoskopische Destruktion einer Läsion im Duodenum	46.31↔	Verzögerte Eröffnung einer anderen Enterostomie
45.30.99†↔	Endoskopische Exzision oder Destruktion einer Läsion im Duodenum, sonstige	46.32†↔	Perkutane [endoskopische] Jejunostomie [PEJ]
45.31↔	Sonstige lokale Exzision einer Läsion im Duodenum	46.33↔	Anlage eines Duodenostomie
45.32↔	Sonstige Destruktion einer Läsion im Duodenum	46.34↔	Offen chirurgische Anlage einer Jejunostomie
45.33↔	Lokale Exzision von Läsion oder Gewebe im Dünndarm, ausser Duodenum	46.39.00↔	Sonstige Enterostomie, n.n.bez.
45.34↔	Sonstige Destruktion einer Läsion im Dünndarm, ausser Duodenum	46.39.10↔	Sonstige Enterostomie, Anlage einer Bishop-Koop-Anastomose
45.35.11†↔	Endoskopische Exzision einer Läsion im Dünndarm	46.39.99↔	Sonstige Enterostomie, sonstige
45.35.21†↔	Endoskopische Destruktion einer Läsion im Dünndarm	46.40↔	Revision eines intestinalen Stomas, n.n.bez.
45.41.00†↔	Lokale Exzision von Läsion oder Gewebe im Dickdarm, n.n.bez.	46.41.00↔	Revision eines Dünndarm-Stomas, n.n.bez.
45.41.10†↔	Lokale Exzision von Läsion oder Gewebe im Dickdarm, endoskopisch	46.41.10↔	Plastische Erweiterung oder Einengung eines Dünndarm-Stomas
45.41.99†↔	Lokale Exzision von Läsion oder Gewebe im Dickdarm, sonstige	46.41.11↔	Neueinpflanzung eines Dünndarm-Stomas
45.42†↔	Endoskopische Polypektomie im Dickdarm	46.41.12↔	Abtragung des vorverlagerten Teiles eines Dünndarm-Stomas
45.43.11†↔	Endoskopische submukosale Dissektion Dickdarm	46.41.20↔	Umwandlung eines Dünndarm-Stomas in ein kontinentes Stoma
45.49↔	Sonstige Destruktion einer Läsion im Dickdarm	46.41.99↔	Revision eines Dünndarm-Stomas, sonstige
45.50↔	Isolation eines Darmsegments, n.n.bez.	46.42↔	Plastische Rekonstruktion an einer Perikolostomie-Hernie
45.51↔	Isolation eines Dünndarmsegments	46.43.00↔	Sonstige Revision eines künstlichen Dickdarmstomas, n.n.bez.
45.52↔	Isolation eines Dickdarmsegments	46.43.10↔	Plastische Erweiterung oder Einengung eines Kolostomas
45.61↔	Multiple Segmentresektion am Dünndarm	46.43.11↔	Neueinpflanzung eines Kolostomas
45.62↔	Sonstige Teilresektion am Dünndarm	46.43.12↔	Abtragung des vorverlagerten Teiles eines Kolostomas
45.63.00↔	Totalexstirpation des Dünndarms, n.n.bez.	46.43.20↔	Umwandlung eines Kolostomas in ein kontinentes Stoma
45.63.99↔	Totalexstirpation des Dünndarms, sonstige	46.43.99↔	Sonstige Revision eines künstlichen Dickdarmstomas, sonstige
45.71↔	Multiple Segmentresektion am Dickdarm	46.50↔	Verschluss eines intestinalen Stomas, n.n.bez.
45.72↔	Zäkumresektion	46.51.00↔	Verschluss eines Dünndarm-Stomas, n.n.bez.
45.73↔	Hemikolektomie rechts	46.51.10↔	Verschluss eines doppelläufigen Dünndarm-Stomas
45.74↔	Resektion des Colon transversum	46.51.20↔	Verschluss eines endständigen Dünndarm-Stomas
45.75↔	Hemikolektomie links	46.51.99↔	Verschluss eines Dünndarm-Stomas, sonstige
45.76↔	Sigmoidektomie	46.52.00↔	Verschluss einer Kolostomie, n.n.bez.
45.79.00↔	Sonstige Teilresektion am Dickdarm, n.n.bez.	46.52.10↔	Verschluss einer doppelläufigen Kolostomie
45.79.10↔	Segmentresektion am Dickdarm	46.52.20↔	Verschluss einer endständigen Kolostomie
45.79.11↔	Resektion multipler Dickdarmsegmente	46.52.99↔	Verschluss einer Kolostomie, sonstige
45.79.12↔	Subtotale Kolektomie	46.61↔	Fixierung des Dünndarms an der Bauchwand
45.79.20↔	Erweiterte Sigmaresektion	46.62↔	Sonstige Fixierung des Dünndarms
45.79.21↔	Erweiterte Hemikolektomie rechts und links	46.63↔	Fixierung des Dickdarms an der Bauchwand
45.79.22↔	Erweiterte subtotale Kolonresektion	46.64↔	Sonstige Fixierung des Dickdarms
45.79.29↔	Sonstige erweiterte Teilresektion am Dickdarm	46.71↔	Naht einer Duodenalverletzung
45.79.99↔	Sonstige Teilresektion am Dickdarm, sonstige	46.72.00†↔	Verschluss einer Duodenalfistel, n.n.bez.
45.8x.00↔	Totale intraabdominelle Kolektomie, n.n.bez.	46.72.10†↔	Verschluss einer Duodenalfistel, endoskopisch
45.8x.20↔	Totale intraabdominelle Kolektomie, Erweiterte totale Kolektomie	46.72.11↔	Verschluss einer Duodenalfistel, offen chirurgisch
45.8x.30↔	Totale intraabdominelle Kolektomie, Erweiterte totale Proktokolektomie	46.72.12↔	Verschluss einer Duodenalfistel, laparoskopisch
45.8x.99↔	Totale intraabdominelle Kolektomie, sonstige	46.72.99†↔	Verschluss einer Duodenalfistel, sonstige
45.90↔	Intestinale Anastomose, n.n.bez.	46.73↔	Naht einer Dünndarmverletzung, ausgenommen Duodenum
45.91.00↔	Dünndarm-Dünndarm-Anastomose, n.n.bez.	46.74.00†↔	Verschluss einer Dünndarmfistel, ausgenommen Duodenum, n.n.bez.
45.91.11↔	Neuanlage einer Fusspunktanastomose am Dünndarm nach bariatrischem Voreingriff, offen chirurgisch	46.74.10†↔	Verschluss einer Dünndarmfistel, ausgenommen Duodenum, endoskopisch
45.91.12↔	Neuanlage einer Fusspunktanastomose am Dünndarm nach bariatrischem Voreingriff, laparoskopisch	46.74.11↔	Verschluss einer Dünndarmfistel, ausgenommen Duodenum, offen chirurgisch
45.91.99↔	Dünndarm-Dünndarm-Anastomose, sonstige	46.74.12↔	Verschluss einer Dünndarmfistel, ausgenommen Duodenum, laparoskopisch
45.92↔	Anastomose des Dünndarms zum Rektumstumpf	46.74.99†↔	Verschluss einer Dünndarmfistel, ausgenommen Duodenum, sonstige
45.93↔	Sonstige Dünndarm-Dickdarm-Anastomose	46.75↔	Naht einer Dickdarmverletzung
45.94↔	Dickdarm-Dickdarm-Anastomose	46.76.00†↔	Verschluss einer Dickdarmfistel, n.n.bez.
45.95↔	Anastomose zum Anus	46.76.10†↔	Verschluss einer Dickdarmfistel, endoskopisch
46.01↔	Exteriorisation des Dünndarms	46.76.11↔	Verschluss einer Dickdarmfistel, offen chirurgisch
46.02↔	Resektion eines exteriorisierten Dünndarmsegments	46.76.12↔	Verschluss einer Dickdarmfistel, laparoskopisch
46.03↔	Exteriorisation des Dickdarms	46.76.99†↔	Verschluss einer Dickdarmfistel, sonstige
46.04↔	Resektion eines exteriorisierten Dickdarmsegments	46.79.00†↔	Sonstige Rekonstruktion am Darm, n.n.bez.
		46.79.10↔	Naht einer sonstigen Darmverletzung
		46.79.20†↔	Verschluss einer sonstigen Darmfistel, endoskopisch

46.79.21↔	Verschluss einer sonstigen Darmfistel, offen chirurgisch	48.25↔	Offene Biopsie am Rektum
46.79.22↔	Verschluss einer sonstigen Darmfistel, laparoskopisch	48.26↔	Biopsie am Perirektalgewebe
46.79.30↔	Erweiterungs- und Verschmälerungsplastik am Darm	48.31‡↔	Radikale Elektrokoagulation von rektaler Läsion oder Gewebe
46.79.31↔	Longitudinale Darmverlängerung nach Bianchi	48.32‡↔	Sonstige Elektrokoagulation von rektaler Läsion oder Gewebe
46.79.32↔	Serielle transverse Enteroplastie [STEP]	48.33‡↔	Laserablation von rektaler Läsion oder Gewebe
46.79.39↔	Sonstige Darmverlängerung	48.34‡↔	Kryochirurgische Destruktion von rektaler Läsion oder Gewebe
46.79.40↔	Anlegen eines Reservoirs, Dünndarm	48.35.00↔	Lokale Exzision von rektaler Läsion oder Gewebe, n.n.bez.
46.79.41↔	Anlegen eines Reservoirs, Dickdarm	48.35.10↔	Lokale Schlingenresektion, submuköse Exzision oder Vollwandexzision (lokal, Segment) von rektaler Läsion oder Gewebe, endoskopisch
46.79.50↔	Revision eines Reservoirs, Dünndarm	48.35.11↔	Lokale Schlingenresektion, submuköse Exzision oder Vollwandexzision (lokal) von rektaler Läsion oder Gewebe, sonstiger Zugang (transanal, endoskopisch-mikrochirurgisch)
46.79.51↔	Revision eines Reservoirs, Dickdarm	48.35.20↔	Lokale Thermoablation von rektaler Läsion oder Gewebe
46.79.99↔	Sonstige Rekonstruktion am Darm, sonstige	48.35.21↔	Photodynamische Therapie von rektaler Läsion oder Gewebe
46.80↔	Intra-abdominale Manipulation am Darm, n.n.bez.	48.35.29↔	Sonstige lokale Destruktion von rektaler Läsion oder Gewebe
46.81↔	Intra-abdominale Manipulation am Dünndarm	48.35.99↔	Lokale Exzision von rektaler Läsion oder Gewebe, sonstige
46.82↔	Intra-abdominale Manipulation am Dickdarm	48.41↔	Submuköse Rektumresektion nach Soave
46.85.00‡↔	Dilatation des Darms, n.n.bez.	48.49↔	Sonstige Rektumresektion mit Durchzugsverfahren
46.85.10‡↔	Bougierung des Darmes, endoskopisch	48.5x.00↔	Abdominoperineale Rektumresektion, n.n.bez.
46.85.11↔	Bougierung des Darmes, offen chirurgisch	48.5x.10↔	Abdominoperineale, abdominosakrale und (sakro-) perineale Rektumresektion
46.85.12↔	Bougierung des Darmes, laparoskopisch	48.5x.11↔	Erweiterte abdominoperineale und abdominosakrale Rektumresektion
46.85.20‡↔	Dilatation des Dünndarms, endoskopisch	48.5x.99↔	Abdominoperineale Rektumresektion, sonstige
46.85.21↔	Dilatation des Dünndarms, offen chirurgisch	48.61↔	Transsakrale Rektosigmoidektomie
46.85.22↔	Dilatation des Dünndarms, laparoskopisch	48.62↔	Anteriore Rektumresektion mit gleichzeitiger Kolostomie
46.85.30‡↔	Dilatation des Dickdarms, endoskopisch	48.63.00↔	Sonstige anteriore Rektumresektion, n.n.bez.
46.85.31↔	Dilatation des Dickdarms, offen chirurgisch	48.63.10↔	Sonstige anteriore Rektumresektion, Erweiterte anteriore Resektion
46.85.32↔	Dilatation des Dickdarms, laparoskopisch	48.63.99↔	Sonstige anteriore Rektumresektion, sonstige
46.85.99‡↔	Dilatation des Darms, sonstige	48.64.00↔	Posteriore Rektumresektion, n.n.bez.
46.91↔	Myotomie am Colon sigmoideum	48.64.10↔	Posteriore Rektumresektion, Posteriore Rektumresektion mit Enterostoma und Blindverschluss
46.92↔	Myotomie am übrigen Kolon, ausser Sigmoid	48.64.99↔	Posteriore Rektumresektion, sonstige
46.93↔	Revision einer Dünndarmanastomose	48.65↔	Rektumresektion nach Duhamel
46.94↔	Revision einer Dickdarmanastomose	48.69.00↔	Sonstige Rektumresektion, n.n.bez.
46.97.00↔	Darmtransplantation, n.n.bez.	48.69.10↔	Sonstige Rektumresektion mit Enterostoma und Blindverschluss
46.97.10↔	Darmtransplantation, Dünndarm-Retransplantation während desselben stationären Aufenthaltes	48.69.11↔	Sonstige Rektumresektion ohne Sphinktererhaltung
46.97.99↔	Darmtransplantation, sonstige	48.69.99↔	Sonstige Rektumresektion, sonstige
46.99.00‡↔	Sonstige Operationen am Darm, n.n.bez.	48.71↔	Naht einer Rektumverletzung
46.99.10↔	Dekompression des Darmes	48.72↔	Verschluss einer Proktostomie
46.99.50‡↔	Einlegen oder Wechsel einer nicht selbstexpandierenden Prothese am Darm, endoskopisch	48.73↔	Verschluss einer anderen rektalen Fistel
46.99.51↔	Einlegen oder Wechsel einer nicht selbstexpandierenden Prothese am Darm, offen chirurgisch	48.74↔	Rektorektostomie
46.99.52↔	Einlegen oder Wechsel einer nicht selbstexpandierenden Prothese am Darm, laparoskopisch	48.75↔	Abdominale Rektopexie
46.99.60‡↔	Einlegen oder Wechsel einer selbstexpandierenden Prothese am Darm, endoskopisch	48.76.00↔	Sonstige Rektopexie, n.n.bez.
46.99.61↔	Einlegen oder Wechsel einer selbstexpandierenden Prothese am Darm, offen chirurgisch	48.76.10↔	Rektopexie durch Rectotomia posterior
46.99.62↔	Einlegen oder Wechsel einer selbstexpandierenden Prothese am Darm, laparoskopisch	48.76.11↔	Extraanale Mukosaresektion ( Rehn-Delorme)
46.99.63‡↔	Einlegen oder Wechsel einer selbstexpandierenden Dünndarmschlauchprothese, endoskopisch	48.76.99↔	Sonstige Rektopexie, sonstige
46.99.70‡↔	Entfernen einer Prothese am Darm, endoskopisch	48.79↔	Sonstige Rekonstruktion am Rektum
46.99.71↔	Entfernen einer Prothese am Darm, offen chirurgisch	48.81↔	Inzision am Perirektalgewebe
46.99.72↔	Entfernen einer Prothese am Darm, laparoskopisch	48.82↔	Exzision von Perirektalgewebe
46.99.80↔	Durchtrennung der Laddschen Bänder	48.91↔	Inzision einer Rektumstriktur
46.99.90‡↔	Sonstige Operationen am Darm, endoskopisch	48.92↔	Anorektale Myektomie
46.99.91↔	Sonstige Operationen am Darm, offen chirurgisch	48.93↔	Verschluss einer perirektalen Fistel
46.99.92↔	Sonstige Operationen am Darm, laparoskopisch	49.01↔	Inzision eines Perianalabszesses
46.99.93↔	Verschluss Mesolücke bei innerer Hernie, offen chirurgisch	49.02↔	Sonstige Inzision am Perianalgewebe
46.99.94↔	Verschluss Mesolücke bei innerer Hernie, laparoskopisch	49.03↔	Exzision von Marissen
47.01↔	Laparoskopische Appendektomie	49.04↔	Sonstige Exzision am Perianalgewebe
47.09↔	Sonstige Appendektomie	49.11↔	Anale Fistulotomie
47.11↔	Laparoskopische inzidente Appendektomie	49.12↔	Anale Fistulektomie
47.19↔	Sonstige inzidente Appendektomie	49.39↔	Sonstige lokale Exzision oder Destruktion von Läsion oder Gewebe am Anus
47.2↔	Drainage eines Appendixabszesses	49.43↔	Kauterisierung von Hämorrhoiden
47.91↔	Appendikostomie	49.44↔	Destruktion von Hämorrhoiden durch Kryotherapie
47.92↔	Verschluss einer Appendixfistel	49.45↔	Ligatur von Hämorrhoiden
47.99↔	Sonstige Operationen an der Appendix	49.46.00↔	Exzision von Hämorrhoiden, n.n.bez.
48.0↔	Proktotomie	49.46.10↔	Exzision von Hämorrhoiden, Stapler-Hämorrhoidopexie
48.1↔	Proktostomie	49.46.11↔	Exzision von Hämorrhoiden, Ligatur einer A. haemorrhoidalis
48.21↔	Transabdominale Rektosigmoidoskopie	49.46.12↔	Exzision von Hämorrhoiden mit plastischer Rekonstruktion
48.22‡↔	Rektosigmoidoskopie durch ein künstliches Stoma	49.46.99↔	Exzision von Hämorrhoiden, sonstige
48.24‡↔	Geschlossene [endoskopische] Biopsie am Rektum		

49.51↔	Links-laterale anale Sphinkterotomie	50.61.99↔	Verschluss einer Leberverletzung, sonstige
49.52↔	Posteriore anale Sphinkterotomie	50.69.00↔	Sonstige Rekonstruktion an der Leber, n.n.bez.
49.59↔	Sonstige anale Sphinkterotomie	50.69.10↔	Sonstige Rekonstruktion an der Leber durch Naht
49.6↔	Exzision am Anus	50.69.11↔	Sonstige Rekonstruktion an der Leber durch Tamponade
49.71↔	Naht einer Verletzung am Anus	50.69.12↔	Sonstige Rekonstruktion an der Leber durch Omentumplastik
49.72↔	Cerclage am Anus	50.69.99↔	Sonstige Rekonstruktion an der Leber, sonstige
49.73↔	Verschluss einer Analfistel	50.92‡↔	Extrakorporelle Leberassistierung
49.74↔	M. gracilis-Transposition bei Analinkontinenz	50.99.00↔	Sonstige Operation an der Leber, n.n.bez.
49.75↔	Implantation oder Revision eines künstlichen Analsphinkters	50.99.10↔	Implantation und Wechsel eines Katheterverweilsystems in Leberarterie und Pfortader
49.76↔	Entfernen eines künstlichen Analsphinkters	50.99.11↔	Entfernung eines Katheterverweilsystems aus Leberarterie und Pfortader
49.79.00↔	Sonstige Rekonstruktion am Analsphinkter, n.n.bez.	50.99.99↔	Sonstige Operation an der Leber, sonstige
49.79.10↔	Anteriore Anorektoplastik	51.02↔	Cholezystostomie durch Trokar
49.79.11↔	Posteriore sagittale Anorektoplastik	51.03↔	Sonstige Cholezystostomie
49.79.12↔	Erweiterte posteriore sagittale Anorektoplastik mit Eingriffen an Nachbarorganen	51.04↔	Sonstige Cholezystostomie
49.79.13↔	Abdominoperineale oder sakroabdominoperineale Durchzugsoperation	51.10‡↔	Endoskopische retrograde Cholangiopankreatographie [ERCP]
49.79.14↔	Anoproktoplastik	51.11‡↔	Endoskopische retrograde Cholangiographie [ERC]
49.79.15↔	Sonstige plastische Rekonstruktion bei anorektalen Anomalien	51.13↔	Offene Biopsie an Gallenblase oder Gallengängen
49.79.99↔	Sonstige Rekonstruktion am Analsphinkter, sonstige	51.14‡↔	Sonstige geschlossene [endoskopische] Biopsie an Gallengang oder Sphincter Oddii
50.0↔	Hepatotomie	51.21↔	Sonstige partielle Cholezystektomie
50.11‡↔	Geschlossene [Nadel-] Biopsie an der Leber	51.22.00↔	Cholezystektomie, n.n.bez.
50.12↔	Offene Biopsie an der Leber	51.22.10↔	Cholezystektomie ohne operative Revision der Gallengänge
50.14↔	Laparoskopische Leberbiopsie	51.22.11↔	Cholezystektomie mit operativer Revision der Gallengänge
50.21↔	Marsupialisation einer Leberläsion	51.22.12↔	Erweiterte Cholezystektomie
50.22.00↔	Partielle Hepatektomie, n.n.bez.	51.22.99↔	Cholezystektomie, sonstige
50.22.10↔	Partielle Hepatektomie, Perkutane partielle Hepatektomie (lokale Exzision, Endozystenresektion, Keilresektion)	51.23↔	Laparoskopische Cholezystektomie
50.22.20↔	Partielle Hepatektomie, Endozystenresektion, offen chirurgisch	51.24↔	Partielle laparoskopische Cholezystektomie
50.22.21↔	Partielle Hepatektomie, Endozystenresektion, laparoskopisch	51.31↔	Anastomose zwischen Gallenblase und hepatischen Gängen
50.22.30↔	Partielle Hepatektomie, Keilresektion, offen chirurgisch	51.32↔	Anastomose zwischen Gallenblase und Darm
50.22.31↔	Partielle Hepatektomie, Keilresektion, laparoskopisch	51.33↔	Anastomose zwischen Gallenblase und Pankreas
50.22.40↔	Partielle Hepatektomie, Resektion eines Lebersegments	51.34↔	Anastomose zwischen Gallenblase und Magen
50.22.41↔	Partielle Hepatektomie, Resektion mehrerer nicht zusammenhängender Lebersegmente	51.35↔	Sonstige Anastomose der Gallenblase
50.22.42↔	Partielle Hepatektomie, Partielle Hepatektomie zur Transplantation	51.36↔	Choledochoenterostomie
50.22.99↔	Partielle Hepatektomie, sonstige	51.37↔	Anastomose zwischen Ductus hepaticus und Gastrointestinaltrakt
50.23↔	Offene Exzision von Läsion oder Gewebe an der Leber	51.39↔	Sonstige Gallenganganastomose
50.24‡↔	Perkutane Exzision von Läsion oder Gewebe an der Leber	51.41‡↔	Exploration des Ductus choledochus zur Steinentfernung
50.25↔	Laparoskopische Exzision von Läsion oder Gewebe an der Leber	51.42↔	Exploration des Ductus choledochus zur Behebung einer anderen Obstruktion
50.26↔	Sonstige und nicht näher bezeichnete Exzision von Läsion oder Gewebe an der Leber	51.43↔	Einsetzen eines choledochohepatischen Katheters zur Dekompression
50.3x.00↔	Lobektomie der Leber, n.n.bez.	51.49↔	Inzision anderer Gallengänge zur Behebung einer Obstruktion
50.3x.01↔	Lobektomie, Hemihepatektomie, Resektion mehrerer Lebersegmente, ausser zur Transplantation	51.61↔	Exzision eines Zystikusrestes
50.3x.08↔	Segmentresektion, sonstige oder n.n.bez. anatomische Leberresektion, ausser zur Transplantation	51.62↔	Exzision der Ampulla Vateri (mit Reimplantation des Ductus choledochus)
50.3x.11↔	Lobektomie, Hemihepatektomie, Resektion mehrerer Lebersegmente, zur Lebendorganspende	51.63↔	Sonstige Exzision am Ductus choledochus
50.3x.18↔	Sonstige oder n.n.bez. anatomische Leberresektion, zur Transplantation	51.64.00‡↔	Endoskopische Exzision oder Destruktion einer Läsion oder Gewebe aus Gallenwegen oder Sphinkter Oddii, n.n.bez.
50.4x.00↔	Totale Hepatektomie, n.n.bez.	51.64.10‡↔	Endoskopische Exzision oder Destruktion einer Läsion oder Gewebe aus Gallenwegen oder Sphinkter Oddii, Elektro-, Thermo- und Kryoablation
50.4x.99↔	Totale Hepatektomie, sonstige	51.64.11‡↔	Endoskopische Exzision oder Destruktion einer Läsion oder Gewebe aus Gallenwegen oder Sphinkter Oddii, photodynamische Therapie
50.51.00↔	Auxiliäre Lebertransplantation, n.n.bez.	51.64.12‡↔	Endoskopische Exzision oder Destruktion einer Läsion oder Gewebe aus Gallenwegen oder Sphinkter Oddii, Laser
50.51.10↔	Auxiliäre Leber-Retransplantation während desselben stationären Aufenthaltes	51.64.19‡↔	Endoskopische Exzision oder Destruktion einer Läsion oder Gewebe aus Gallenwegen oder Sphinkter Oddii, sonstige Verfahren
50.51.99↔	Auxiliäre Lebertransplantation, sonstige	51.64.99‡↔	Endoskopische Exzision oder Destruktion einer Läsion oder Gewebe aus Gallenwegen oder Sphinkter Oddii, sonstige
50.59.00↔	Sonstige Lebertransplantation, n.n.bez.	51.69↔	Exzision eines anderen Gallengangs
50.59.10↔	Lebertransplantation, gesamtes Organ	51.71↔	Einfache Naht am Ductus choledochus
50.59.11↔	Lebertransplantation, Split-Leber	51.72↔	Choledochoplastik
50.59.20↔	Leber-Retransplantation, gesamtes Organ, während desselben stationären Aufenthaltes	51.79↔	Plastische Rekonstruktion anderer Gallenwege
50.59.21↔	Leber-Retransplantation, Split-Leber, während desselben stationären Aufenthaltes	51.81↔	Dilatation des Sphincter Oddii
50.59.99↔	Sonstige Lebertransplantation, sonstige	51.82‡↔	Pankreatische Sphinkterotomie
50.61.00↔	Verschluss einer Leberverletzung, n.n.bez.	51.83↔	Plastische Rekonstruktion des Sphincter pancreaticus
50.61.10↔	Verschluss einer Leberverletzung, durch Naht	51.84‡↔	Endoskopische Dilatation von Gallengang und Ampulla Vateri
50.61.11↔	Verschluss einer Leberverletzung, durch Tamponade		
50.61.12↔	Verschluss einer Leberverletzung, durch Omentumplastik		

51.85†↔	Endoskopische Sphinkterotomie und Papillotomie	51.98.35†↔	Sonstige perkutane Massnahmen an den Gallenwegen, Perkutan-transhepatische Einlage oder Wechsel von sechs und mehr selbstexpandierenden Stents (Prothesen)
51.86†↔	Endoskopisches Einsetzen eines nasobiliären Drainage-Katheters	51.99.10↔	Extraktion von Steinen aus anderen Gallengängen
51.87.00†↔	Endoskopisches Einsetzen eines Stents in den Gallengang, n.n.bez.	51.99.11↔	Destruktion an den Gallengängen
51.87.10†↔	Endoskopische Einlage oder Wechsel eines nicht selbstexpandierenden Stents (Prothese) in den Gallengang	51.99.12↔	Einlage einer Drainage in den Gallengang
51.87.11†↔	Endoskopische Einlage oder Wechsel von 2 nicht selbstexpandierenden Stents (Prothese) in den Gallengang	51.99.14↔	Revision an den Gallengängen
51.87.12†↔	Endoskopische Einlage oder Wechsel 3 oder mehreren nicht selbstexpandierenden Stents (Prothese) in den Gallengang	51.99.20↔	Sonstige Operation an den Gallenwegen, Einlage oder Wechsel eines nicht selbstexpandierenden Stents (Prothese), offen chirurgisch
51.87.20†↔	Endoskopische Einlage oder Wechsel eines selbstexpandierenden Stents (Prothese) in den Gallengang	51.99.21↔	Sonstige Operation an den Gallenwegen, Einlage oder Wechsel von mehreren nicht selbstexpandierenden Stents (Prothesen), offen chirurgisch
51.87.21†↔	Endoskopische Einlage oder Wechsel von zwei selbstexpandierenden Stents (Prothesen) in den Gallengang	51.99.30↔	Sonstige Operation an den Gallenwegen, Einlage oder Wechsel eines nicht selbstexpandierenden Stents (Prothese), laparoskopisch
51.87.22†↔	Endoskopische Einlage oder Wechsel von drei oder mehreren selbstexpandierenden Stents (Prothesen) in den Gallengang	51.99.31↔	Sonstige Operation an den Gallenwegen, Einlage oder Wechsel von mehreren nicht selbstexpandierenden Stents (Prothesen), laparoskopisch
51.87.30†↔	Endoskopische Einlage oder Wechsel eines selbstexpandierenden beschichteten Stents (Prothese) in den Gallengang	51.99.40↔	Sonstige Operation an den Gallenwegen, Einlage oder Wechsel eines selbstexpandierenden Stents (Prothese), offen chirurgisch
51.87.31†↔	Endoskopische Einlage oder Wechsel von zwei selbstexpandierenden beschichteten Stents (Prothese) in den Gallengang	51.99.41↔	Sonstige Operation an den Gallenwegen, Einlage oder Wechsel von zwei selbstexpandierenden Stents (Prothesen), offen chirurgisch
51.87.32†↔	Endoskopische Einlage oder Wechsel von drei oder mehreren selbstexpandierenden beschichteten Stents (Prothese) in den Gallengang	51.99.42↔	Sonstige Operation an den Gallenwegen, Einlage oder Wechsel von drei selbstexpandierenden Stents (Prothesen), offen chirurgisch
51.87.99†↔	Endoskopisches Einsetzen eines Stents in den Gallengang, sonstige	51.99.43↔	Sonstige Operation an den Gallenwegen, Einlage oder Wechsel von vier selbstexpandierenden Stents (Prothesen), offen chirurgisch
51.88†↔	Endoskopische Extraktion von Stein(en) aus den Gallenwegen	51.99.44↔	Sonstige Operation an den Gallenwegen, Einlage oder Wechsel von fünf selbstexpandierenden Stents (Prothesen), offen chirurgisch
51.89↔	Sonstige Operationen am Sphincter Oddii	51.99.45↔	Sonstige Operation an den Gallenwegen, Einlage oder Wechsel von sechs oder mehr selbstexpandierenden Stents (Prothesen), offen chirurgisch
51.91↔	Versorgung einer Gallenblasenverletzung	51.99.50↔	Sonstige Operation an den Gallenwegen, Einlage oder Wechsel eines selbstexpandierenden Stents (Prothese), laparoskopisch
51.92↔	Verschluss einer Cholezystostomie	51.99.51↔	Sonstige Operation an den Gallenwegen, Einlage oder Wechsel von zwei selbstexpandierenden Stents (Prothesen), laparoskopisch
51.93↔	Verschluss einer anderen Gallenfistel	51.99.52↔	Sonstige Operation an den Gallenwegen, Einlage oder Wechsel von drei selbstexpandierenden Stents (Prothesen), laparoskopisch
51.94↔	Revision einer Gallenwegsanastomose	51.99.53↔	Sonstige Operation an den Gallenwegen, Einlage oder Wechsel von vier selbstexpandierenden Stents (Prothesen), laparoskopisch
51.95.00†↔	Entfernen einer Endoprothese aus dem Gallengang, n.n.bez.	51.99.54↔	Sonstige Operation an den Gallenwegen, Einlage oder Wechsel von fünf selbstexpandierenden Stents (Prothesen), laparoskopisch
51.95.10†↔	Entfernen einer Endoprothese aus dem Gallengang, endoskopisch	51.99.55↔	Sonstige Operation an den Gallenwegen, Einlage oder Wechsel von sechs oder mehr selbstexpandierenden Stents (Prothesen), laparoskopisch
51.95.11†↔	Entfernen einer Endoprothese aus dem Gallengang, perkutan-transhepatisch	51.99.90†↔	Sonstige endoskopische Operationen an den Gallenwegen
51.95.20↔	Entfernen einer Endoprothese aus dem Gallengang, offen chirurgisch	51.99.91†↔	Sonstige Rekonstruktion der Gallenwegen
51.95.21↔	Entfernen einer Endoprothese aus dem Gallengang, laparoskopisch	51.99.99†↔	Sonstige Operation an den Gallenwegen, sonstige
51.95.99†↔	Entfernen einer Endoprothese aus dem Gallengang, sonstige	52.01.00†↔	Drainage einer Pankreaszyste durch Katheter, n.n.bez.
51.96†↔	Perkutane Extraktion von Steinen aus dem Ductus choledochus	52.01.11†↔	Transgastrale Drainage einer Pankreaszyste, endoskopisch
51.98.10†↔	Sonstige perkutane Massnahmen an den Gallenwegen, Perkutane Inzision an den Gallenwegen	52.01.12↔	Transgastrale Drainage einer Pankreaszyste, offen chirurgisch
51.98.11†↔	Sonstige perkutane Massnahmen an den Gallenwegen, Perkutane Extraktion von Steinen aus anderen Gallengängen	52.01.13↔	Transgastrale Drainage einer Pankreaszyste, laparoskopisch
51.98.12†↔	Sonstige perkutane Massnahmen an den Gallenwegen, Perkutan-transhepatische Einlage einer Drainage in den Gallengang	52.01.21†↔	Transduodenale Drainage einer Pankreaszyste, endoskopisch
51.98.20†↔	Sonstige perkutane Massnahmen an den Gallenwegen, Perkutan-transhepatische Einlage oder Wechsel eines nicht selbstexpandierenden Stents (Prothese)	52.01.22↔	Transduodenale Drainage einer Pankreaszyste, offen chirurgisch
51.98.21†↔	Sonstige perkutane Massnahmen an den Gallenwegen, Perkutan-transhepatische Einlage oder Wechsel von mehreren nicht selbstexpandierenden Stents (Prothesen)	52.01.23↔	Transduodenale Drainage einer Pankreaszyste, laparoskopisch
51.98.30†↔	Sonstige perkutane Massnahmen an den Gallenwegen, Perkutan-transhepatische Einlage oder Wechsel eines selbstexpandierenden Stents (Prothese)	52.01.99†↔	Drainage einer Pankreaszyste durch Katheter, sonstige
51.98.31†↔	Sonstige perkutane Massnahmen an den Gallenwegen, Perkutan-transhepatische Einlage oder Wechsel von zwei selbstexpandierenden Stents (Prothesen)	52.09.00↔	Sonstige Pankreatotomie, n.n.bez.
51.98.32†↔	Sonstige perkutane Massnahmen an den Gallenwegen, Perkutan-transhepatische Einlage oder Wechsel von drei selbstexpandierenden Stents (Prothesen)	52.09.10↔	Sonstige Pankreatotomie, Inzision des Pankreas
51.98.33†↔	Sonstige perkutane Massnahmen an den Gallenwegen, Perkutan-transhepatische Einlage oder Wechsel von vier selbstexpandierenden Stents (Prothesen)	52.09.11↔	Sonstige Pankreatotomie, Inzision des Ductus pancreaticus
51.98.34†↔	Sonstige perkutane Massnahmen an den Gallenwegen, Perkutan-transhepatische Einlage oder Wechsel von fünf selbstexpandierenden Stents (Prothesen)	52.09.21†↔	Transgastrale Punktion einer Pankreas(pseudo)zyste, endosonographisch
		52.09.22†↔	Transduodenale Punktion einer Pankreas(pseudo)zyste, endosonographisch
		52.09.99↔	Sonstige Pankreatotomie, sonstige

52.12↔	Offene Biopsie am Pankreas	52.98‡↔	Endoskopische Dilatation des Ductus pancreaticus
52.13‡↔	Endoskopische retrograde Pankreatographie [ERP]	52.99.00↔	Sonstige offene Operation am Pankreas, n.n.bez.
52.14‡↔	Geschlossene [endoskopische] Biopsie am Ductus pancreaticus	52.99.10↔	Sonstige offene Operation am Pankreas, Dilatation des Ductus pancreaticus
52.21‡↔	Endoskopische Exzision oder Destruktion von Läsion oder Gewebe am Ductus pancreaticus	52.99.20↔	Sonstige offene Operation am Pankreas, Plastische Rekonstruktion des Ductus pancreaticus
52.22.00↔	Sonstige Exzision oder Destruktion von Läsion oder Gewebe an Pankreas und an Ductus pancreaticus, n.n.bez.	52.99.99↔	Sonstige offene Operation am Pankreas, sonstige
52.22.11‡↔	Transgastrale Nekrosektomie, endoskopisch	53.00↔	Einseitige Operation einer Inguinalhernie, n.n.bez.
52.22.12‡↔	Transduodenale Nekrosektomie, endoskopisch	53.01↔	Einseitige Operation einer direkten Inguinalhernie
52.22.99↔	Sonstige Exzision oder Destruktion von Läsion oder Gewebe an Pankreas und an Ductus pancreaticus, sonstige	53.02↔	Einseitige Operation einer indirekten Inguinalhernie
52.3↔	Marsupialisation einer Pankreaszyste	53.03↔	Einseitige Operation einer direkten Inguinalhernie mit Transplantat oder Prothese
52.4↔	Interne Drainage einer Pankreaszyste	53.04↔	Operation einer indirekten Inguinalhernie mit Transplantat oder Prothese
52.51.00↔	Proximale Pankreatektomie, n.n.bez.	53.05↔	Operation einer Inguinalhernie mit Transplantat oder Prothese, n.n.bez.
52.51.10↔	Proximale Pankreatektomie, pyloruserhaltend	53.10↔	Beidseitige Operation von Inguinalhernien, n.n.bez.
52.51.20↔	Proximale Pankreatektomie, duodenumhaltend	53.11↔	Beidseitige Operation von direkten Inguinalhernien
52.51.99↔	Proximale Pankreatektomie, sonstige	53.12↔	Beidseitige Operation von indirekten Inguinalhernien
52.52↔	Distale Pankreatektomie	53.13↔	Beidseitige Operation von Inguinalhernien, einer direkten und einer indirekten
52.53↔	Radikale subtotale Pankreatektomie	53.14↔	Beidseitige Operation von direkten Inguinalhernien mit Transplantat oder Prothese
52.59↔	Sonstige partielle Pankreatektomie	53.15↔	Beidseitige Operation von indirekten Inguinalhernien mit Transplantat oder Prothese
52.6x.00↔	Totale Pankreatektomie, n.n.bez.	53.16↔	Beidseitige Operation von Inguinalhernien, einer direkten und einer indirekten mit Transplantat oder Prothese
52.6x.99↔	Totale Pankreatektomie, sonstige	53.17↔	Beidseitige Operation von Inguinalhernien mit Transplantat oder Prothese, n.n.bez.
52.7↔	Radikale Pankreatikoduodenektomie	53.21↔	Einseitige Operation einer Femoralhernie mit Transplantat oder Prothese
52.80↔	Pankreastransplantation, n.n.bez.	53.29↔	Sonstige einseitige Operation einer Femoralhernie
52.82↔	Homotransplantat des Pankreas	53.31↔	Beidseitige Operation einer Femoralhernie mit Transplantat oder Prothese
52.83.00↔	Heterotransplantat des Pankreas, n.n.bez.	53.39↔	Sonstige beidseitige Operation einer Femoralhernie
52.83.10↔	Heterotransplantat des Pankreas, Retransplantation eines Pankreassegmentes während desselben stationären Aufenthaltes	53.41↔	Operation einer Umbilikalhernie mit Transplantat oder Prothese
52.83.11↔	Heterotransplantat des Pankreas, Retransplantation des Pankreas während desselben stationären Aufenthaltes	53.49↔	Sonstige Operation einer Umbilikalhernie
52.83.99↔	Heterotransplantat des Pankreas, sonstige	53.51↔	Operation einer Narbenhernie
52.84↔	Autotransplantation von Langerhans-Zellen	53.59↔	Operation einer anderen Hernie der ventralen Bauchwand
52.85↔	Allotransplantation von Langerhans-Zellen	53.61↔	Operation einer Narbenhernie mit Transplantat oder Prothese
52.86↔	Transplantation von Langerhans-Zellen, nicht näher bezeichnet	53.69↔	Operation einer anderen Hernie der ventralen Bauchwand mit Transplantat oder Prothese
52.92↔	Sondierung des Ductus pancreaticus	53.7↔	Operation einer Zwerchfellhernie, abdominaler Zugang
52.93.00‡↔	Endoskopisches Einsetzen und Wechsel eines Stents (Prothese) in den Ductus pancreaticus, n.n.bez.	53.80↔	Operation einer Zwerchfellhernie durch thorakalen Zugang, n.n.bez.
52.93.10‡↔	Endoskopisches Einsetzen und Wechsel eines nicht selbstexpandierenden Stents (Prothese) in den Ductus pancreaticus	53.81↔	Plikatur des Zwerchfells
52.93.20‡↔	Endoskopisches Einsetzen und Wechsel eines selbstexpandierenden Stents (Prothese) in den Ductus pancreaticus	53.82↔	Operation einer parasternalen Hernie
52.93.99‡↔	Endoskopisches Einsetzen und Wechsel eines Stents (Prothese) in den Ductus pancreaticus, sonstige	53.9↔	Sonstige Operation einer Hernie
52.94‡↔	Endoskopische Extraktion von Stein(en) aus dem Ductus pancreaticus	54.0x.00↔	Inzision an der Bauchwand, n.n.bez.
52.95.00↔	Sonstige Operation am Pankreas, n.n.bez.	54.0x.10↔	Inzision an der Bauchwand, Extraperitoneale Drainage der Bauchwand
52.95.10↔	Extraktion von Stein(en) aus dem Ductus pancreaticus, offen chirurgisch	54.0x.99↔	Inzision an der Bauchwand, sonstige
52.95.11↔	Extraktion von Stein(en) aus dem Ductus pancreaticus, laparoskopisch	54.11↔	Probepelaparotomie
52.95.20↔	Dilatation des Ductus pancreaticus, laparoskopisch	54.12.00↔	Relaparotomie, n.n.bez.
52.95.30↔	Einlage einer Drainage in den Pankreasgang, offen chirurgisch	54.12.10↔	Relaparotomie, Second-look-Laparotomie
52.95.31↔	Einlage einer Drainage in den Pankreasgang, laparoskopisch	54.12.99↔	Relaparotomie sonstige
52.95.40↔	Einlage oder Wechsel eines nicht selbstexpandierenden Stents (Prothese) in den Pankreasgang, offen chirurgisch	54.19.00↔	Sonstige Laparotomie, n.n.bez.
52.95.41↔	Einlage oder Wechsel eines nicht selbstexpandierenden Stents (Prothese) in den Pankreasgang, laparoskopisch	54.19.10↔	Sonstige Laparotomie, Laparotomie mit Drainage
52.95.50↔	Einlage oder Wechsel eines selbstexpandierenden Stents (Prothese) in den Pankreasgang, offen chirurgisch	54.19.99↔	Sonstige Laparotomie, sonstige
52.95.51↔	Einlage oder Wechsel eines selbstexpandierenden Stents (Prothese) in den Pankreasgang, laparoskopisch	54.21.00↔	Laparoskopie, n.n.bez.
52.95.60↔	Plastische Rekonstruktion des Ductus pancreaticus, laparoskopisch	54.21.10↔	Laparoskopie, Diagnostische Laparoskopie
52.95.70↔	Plastische Rekonstruktion des Pankreas	54.21.30↔	Laparoskopie, Laparoskopie mit Drainage
52.95.90↔	Sonstige endoskopische Operation am Pankreas	54.21.99↔	Laparoskopie, sonstige
52.95.99↔	Sonstige Operation am Pankreas, sonstige	54.23↔	Biopsie am Peritoneum
52.96↔	Anastomose des Pankreas	54.3x.00↔	Exzision oder Destruktion von Läsion oder Gewebe an Bauchwand oder Nabel, n.n.bez.
52.97‡↔	Endoskopisches Einsetzen eines nasopankreatischen Drainagekatheters	54.3x.10↔	Omphalektomie
		54.3x.19↔	Sonstige Exzision von Läsion oder Gewebe an Bauchwand oder Nabel
		54.3x.20↔	Destruktion von Läsion oder Gewebe an Bauchwand oder Nabel

54.3x.99↔	Exzision oder Destruktion von Läsion oder Gewebe an Bauchwand oder Nabel, sonstige	54.99.61↔	Sonstige Operationen in der Abdominal-Region, Relumbotomie
54.4x.00↔	Exzision oder Destruktion von Peritonealgewebe, n.n.bez.	54.99.80↔	Einsetzen von Kathetern mit automatischer, programmierbarer und wiederaufladbarer Pumpe zur kontinuierlichen Aszitesdrainage
54.4x.10↔	Exzision von Appendices epiploicae	54.99.81↔	Revision von Kathetern mit automatischer, programmierbarer und wiederaufladbarer Pumpe zur kontinuierlichen Aszitesdrainage
54.4x.11↔	Exzision von Mesenterium	54.99.82↔	Behebung einer mechanischen Obstruktion von Kathetern mit automatischer, programmierbarer und wiederaufladbarer Pumpe zur kontinuierlichen Aszitesdrainage
54.4x.12↔	Exzision von Omentum	54.99.99↔	Sonstige Operationen in der Abdominal-Region, sonstige
54.4x.99↔	Exzision oder Destruktion von Peritonealgewebe, sonstige	54.a0↔	Operationen im Retroperitonealraum, n.n.bez.
54.51↔	Laparoskopische Lösung von peritonealen Adhäsionen	54.a1↔	Exzision und Destruktion von retroperitoneal gelegenen Gewebe
54.59↔	Sonstige Lösung von peritonealen Adhäsionen	54.a9↔	Operationen im Retroperitonealraum, sonstige
54.62↔	Verzögerter Verschluss einer granulierenden Abdominalwunde	55.01.00‡↔	Nephrotomie, n.n.bez.
54.63.00↔	Sonstige Naht an der Bauchwand, n.n.bez.	55.01.10‡↔	Nephrotomie, perkutan-transrenal
54.63.10↔	Sonstige Naht an der Bauchwand, Naht einer Verletzung an der Bauchwand	55.01.11↔	Nephrotomie, offen chirurgisch
54.63.99↔	Sonstige Naht an der Bauchwand, sonstige	55.01.12↔	Nephrotomie, offen chirurgisch zur Exploration
54.64.00↔	Naht am Peritoneum, n.n.bez.	55.01.13↔	Nephrotomie, offen chirurgisch zur Punktion einer Zyste
54.64.10↔	Naht am Peritoneum, Naht von Mesenterium, Omentum majus oder minus (nach Verletzung)	55.01.99‡↔	Nephrotomie, sonstige
54.64.99↔	Naht am Peritoneum, sonstige	55.02.00‡↔	Nephrostomie, n.n.bez.
54.71.00↔	Versorgung einer Gastroschisis, n.n.bez.	55.02.10‡↔	Nephrostomie, perkutan-transrenal
54.71.10↔	Versorgung einer Gastroschisis, mit Transplantat oder Prothese	55.02.11↔	Nephrostomie, offen chirurgisch
54.71.99↔	Versorgung einer Gastroschisis, sonstige	55.02.99‡↔	Nephrostomie, sonstige
54.72↔	Sonstige Rekonstruktion an der Bauchwand	55.03.00‡↔	Perkutane Nephrostomie ohne Desintegration von Steinmaterial, n.n.bez.
54.73↔	Sonstige Rekonstruktion am Peritoneum	55.03.10‡↔	Perkutane Nephrostomie ohne Desintegration von Steinmaterial, Entfernung von Harnstein(en) aus dem Nierenbecken
54.74↔	Sonstige Rekonstruktion am Omentum	55.03.11‡↔	Perkutane Nephrostomie ohne Desintegration von Steinmaterial, Entfernung von Harnstein(en) aus dem Ureter
54.75↔	Sonstige Rekonstruktion am Mesenterium	55.03.99‡↔	Perkutane Nephrostomie ohne Desintegration von Steinmaterial, sonstige
54.92↔	Entfernen eines Fremdkörpers aus der Peritonealhöhle	55.04.00‡↔	Perkutane Nephrostomie mit Desintegration von Steinmaterial, n.n.bez.
54.93‡↔	Formung einer kutaneoperitonealen Fistel	55.04.10‡↔	Perkutane Nephrostomie mit Desintegration von Steinmaterial, Entfernung von Harnstein(en) aus dem Nierenbecken
54.94↔	Formung eines peritoneovaskulären Shunts	55.04.11‡↔	Perkutane Nephrostomie mit Desintegration von Steinmaterial, Entfernung von Harnstein(en) aus dem Ureter
54.95‡↔	Inzision des Peritoneums	55.04.99‡↔	Perkutane Nephrostomie mit Desintegration von Steinmaterial, sonstige
54.98.00‡↔	Peritonealdialyse, n.n.bez.	55.05‡↔	Perkutan-transrenale Erweiterung des pyeloureteralen Übergangs
54.98.09‡↔	Peritonealdialyse, sonstige	55.11↔	Pyelotomie
54.98.11‡↔	Peritonealdialyse, intermittierend, maschinell unterstützt (IPD)	55.12↔	Pyelostomie
54.98.20‡↔	Peritonealdialyse, kontinuierlich, nicht maschinell unterstützt (CAPD), n.n.bez.	55.21‡↔	Nephroskopie
54.98.21‡↔	Peritonealdialyse, kontinuierlich, nicht maschinell unterstützt (CAPD), bis 24 Stunden	55.22‡↔	Pyeloskopie
54.98.22‡↔	Peritonealdialyse, kontinuierlich, nicht maschinell unterstützt (CAPD), mehr als 24 bis 72 Stunden	55.23‡↔	Geschlossene [perkutan] [Nadel-] Biopsie an der Niere
54.98.23‡↔	Peritonealdialyse, kontinuierlich, nicht maschinell unterstützt (CAPD), mehr als 72 bis 144 Stunden	55.24↔	Offene Nierenbiopsie
54.98.24‡↔	Peritonealdialyse, kontinuierlich, nicht maschinell unterstützt (CAPD), mehr als 144 bis 264 Stunden	55.31↔	Marsupialisation einer Läsion an der Niere
54.98.25‡↔	Peritonealdialyse, kontinuierlich, nicht maschinell unterstützt (CAPD), mehr als 264 bis 432 Stunden	55.32↔	Offene Exzision von Läsion oder Gewebe an der Niere
54.98.29‡↔	Peritonealdialyse, kontinuierlich, nicht maschinell unterstützt (CAPD), mehr Stunden	55.33‡↔	Perkutane Exzision von Läsion oder Gewebe an der Niere
54.98.30‡↔	Peritonealdialyse, kontinuierlich, maschinell unterstützt (APD), mit Zusatzgeräten, n.n.bez.	55.34↔	Laparoskopische Exzision von Läsion oder Gewebe an der Niere
54.98.31‡↔	Peritonealdialyse, kontinuierlich, maschinell unterstützt (APD), mit Zusatzgeräten, bis 24 Stunden	55.35‡↔	Sonstige und nicht näher bezeichnete Ablation von Läsion oder Gewebe an der Niere
54.98.32‡↔	Peritonealdialyse, kontinuierlich, maschinell unterstützt (APD), mit Zusatzgeräten, mehr als 24 bis 72 Stunden	55.39.00↔	Sonstige lokale Exzision oder Destruktion von Läsion oder Gewebe an der Niere, n.n.bez.
54.98.33‡↔	Peritonealdialyse, kontinuierlich, maschinell unterstützt (APD), mit Zusatzgeräten, mehr als 72 bis 144 Stunden	55.39.10↔	Sonstige lokale Exzision oder Destruktion von Läsion oder Gewebe an der Niere, Exzision ureterorenoskopisch
54.98.34‡↔	Peritonealdialyse, kontinuierlich, maschinell unterstützt (APD), mit Zusatzgeräten, mehr als 144 bis 264 Stunden	55.39.21↔	Sonstige lokale Exzision oder Destruktion von Läsion oder Gewebe an der Niere, Destruktion, ureterorenoskopisch
54.98.35‡↔	Peritonealdialyse, kontinuierlich, maschinell unterstützt (APD), mit Zusatzgeräten, mehr als 264 bis 432 Stunden	55.39.22↔	Sonstige lokale Exzision oder Destruktion von Läsion oder Gewebe an der Niere, Destruktion, offen chirurgisch
54.98.39‡↔	Peritonealdialyse, kontinuierlich, maschinell unterstützt (APD), mit Zusatzgeräten, mehr Stunden	55.39.23↔	Sonstige lokale Exzision oder Destruktion von Läsion oder Gewebe an der Niere, Destruktion, laparoskopisch
54.99.00↔	Sonstige Operationen in der Abdominal-Region, n.n.bez.	55.39.29↔	Sonstige lokale Exzision oder Destruktion von Läsion oder Gewebe an der Niere, Destruktion, sonstiger Zugang
54.99.30↔	Sonstige Operationen in der Abdominal-Region, Resektion von Gewebe in der Bauchregion ohne sichere Organzuordnung	55.39.99↔	Sonstige lokale Exzision oder Destruktion von Läsion oder Gewebe an der Niere, sonstige
54.99.31↔	Debulking über Laparotomie	55.4↔	Partielle Nephrektomie
54.99.40↔	Sonstige Operationen in der Abdominal-Region, Revision einer kutaneoperitonealen Fistel (Katheterverweilsystem)	55.51.00↔	Nephroureterektomie, n.n.bez.
54.99.41↔	Sonstige Operationen in der Abdominal-Region, Entfernung oder Verschluss einer kutaneoperitonealen Fistel (Katheterverweilsystem)		
54.99.50↔	Sonstige Operationen in der Abdominal-Region, Anlegen eines temporären Bauchwandverschlusses		
54.99.60↔	Sonstige Operationen in der Abdominal-Region, Lumbotomie		

55.51.01↔	Nephroureterektomie, ausser zur Transplantation	56.42↔	Totale Ureterektomie
55.51.02↔	Nephrektomie zur Transplantation, Lebendspende	56.51.00↔	Aufbau einer kutanen Ureteroileostomie, n.n.bez.
55.51.99↔	Nephroureterektomie, sonstige	56.51.10↔	Aufbau einer kutanen Ureteroileostomie, Ureteroileokutaneostomie [Ileum-Conduit] oder Ureterokolokutaneostomie [Kolon-/Sigma-Conduit], offen chirurgisch
55.52↔	Nephrektomie einer belassenen Niere	56.51.11↔	Aufbau einer kutanen Ureteroileostomie, Ureteroileokutaneostomie [Ileum-Conduit] oder Ureterokolokutaneostomie [Kolon-/Sigma-Conduit], laparoskopisch
55.53↔	Entfernen einer transplantierten oder abgestossenen Niere	56.51.12↔	Aufbau einer kutanen Ureteroileostomie, mit Darminterponat [Conduit] (nicht kontinentes Stoma), sonstiger Zugang
55.54↔	Beidseitige Nephrektomie	56.51.20↔	Aufbau einer kutanen Ureteroileostomie, Umwandlung einer anderen suprapvesikalen Harnableitung in eine kutane Ureteroileostomie
55.61↔	Autotransplantation einer Niere	56.51.30↔	Aufbau einer kutanen Ureteroileostomie, mit Darmreservoir (kontinentes Stoma)
55.69.00↔	Sonstige Nierentransplantation, n.n.bez.	56.51.99↔	Aufbau einer kutanen Ureteroileostomie, sonstige
55.69.10↔	Sonstige Nierentransplantation, allogene	56.52.00↔	Revision einer kutanen Ureteroileostomie, n.n.bez.
55.69.20↔	Sonstige Nierentransplantation, syngene	56.52.10↔	Revision einer kutanen Ureteroileostomie, mit Darminterponat [Conduit]
55.69.30↔	Sonstige Nierentransplantation, En-bloc-Transplantat	56.52.20↔	Revision einer kutanen Ureteroileostomie, mit Darmreservoir (kontinentes Stoma)
55.69.40↔	Sonstige Nierentransplantation, Nieren-Retransplantation während desselben stationären Aufenthaltes	56.52.99↔	Revision einer kutanen Ureteroileostomie, sonstige
55.69.99↔	Sonstige Nierentransplantation, sonstige	56.61.00↔	Aufbau einer anderen kutanen Ureterostomie, n.n.bez.
55.7↔	Nephropexie	56.61.10↔	Aufbau einer anderen kutanen Ureterostomie, Ureterokutaneostomie und Transureterokutaneostomie, laparoskopisch
55.81↔	Naht einer Rissverletzung an der Niere	56.61.20↔	Aufbau einer anderen kutanen Ureterostomie, Umwandlung einer anderen suprapvesikalen Harnableitung in eine kutane Ureterostomie
55.82↔	Verschluss einer Nephrostomie und Pyelostomie	56.61.99↔	Aufbau einer anderen kutanen Ureterostomie, sonstige
55.83↔	Verschluss von anderen Nierenfisteln	56.62↔	Revision einer anderen kutanen Ureterostomie
55.84↔	Reposition einer Nierenstiel-Torsion	56.71.00↔	Harnableitung in den Darm, n.n.bez.
55.85↔	Symphysiotomie einer Hufeisenniere	56.71.10↔	Ureterosigmoideostomie mit Reservoirbildung, offen chirurgisch
55.86↔	Anastomose an der Niere	56.71.11↔	Ureterosigmoideostomie mit Reservoirbildung, laparoskopisch
55.87↔	Plastische Rekonstruktion am pyeloureteralen Übergang	56.71.20↔	Umwandlung einer anderen suprapvesikalen Harnableitung in eine Harnableitung in den Darm
55.89↔	Sonstige plastische Rekonstruktion an der Niere	56.71.99↔	Harnableitung in den Darm, sonstige
55.91↔	Nierendekapsulation	56.72↔	Revision einer ureterointestinalen Anastomose
55.92‡↔	Perkutane Aspiration an der Niere (Nierenbecken)	56.73↔	Nephrozystanastomose, n.n.bez.
55.93‡↔	Ersetzen einer Nephrostomie-Kanüle	56.74.00↔	Ureterozystoneostomie, n.n.bez.
55.94‡↔	Ersetzen einer Pyelostomie-Kanüle	56.74.10↔	Ureterozystoneostomie, isolierte Antirefluxplastik (z.B. nach Lich-Gregoir), offen chirurgisch
55.96↔	Sonstige Injektion einer therapeutischen Substanz in eine Niere	56.74.11↔	Ureterozystoneostomie, isolierte Antirefluxplastik (z.B. nach Lich-Gregoir), laparoskopisch
55.99.00↔	Sonstige Operationen an der Niere, n.n.bez.	56.74.20↔	Ureterozystoneostomie, mit Uretermodellage
55.99.10↔	Sonstige Operationen an der Niere, Revisionsoperation an der Niere	56.74.99↔	Ureterozystoneostomie, sonstige
55.99.99↔	Sonstige Operationen an der Niere, sonstige	56.75↔	Transureteroureterostomie
56.0x.00↔	Transurethrales Entfernen einer Obstruktion von Ureter und Nierenbecken, n.n.bez.	56.79↔	Sonstige Anastomose eines Ureters oder Harnableitung
56.0x.10↔	Transurethrales Entfernen einer Obstruktion von Ureter und Nierenbecken, Entfernung eines Hamsteins	56.81↔	Lösung von intraluminalen Adhäsionen im Ureter
56.0x.11↔	Transurethrales Entfernen einer Obstruktion von Ureter und Nierenbecken, Entfernung eines Fremdkörpers	56.82↔	Naht einer Ureterverletzung
56.0x.99↔	Transurethrales Entfernen einer Obstruktion von Ureter und Nierenbecken, sonstige	56.83↔	Verschluss einer Ureterostomie
56.1x.00↔	Ureterale Meatotomie, n.n.bez.	56.84.00↔	Verschluss einer anderen Ureterfistel, n.n.bez.
56.1x.10↔	Ureterale Meatotomie, perkutan-transvesikal	56.84.10↔	Verschluss einer Ureter-Darm-Fistel, offen chirurgisch
56.1x.11↔	Ureterale Meatotomie, transurethral	56.84.11↔	Verschluss einer Ureter-Darm-Fistel, laparoskopisch
56.1x.12↔	Ureterale Meatotomie, offen-chirurgisch	56.84.20↔	Verschluss einer ureterovaginale Fistel, offen chirurgisch
56.1x.99↔	Ureterale Meatotomie, sonstige	56.84.21↔	Verschluss einer ureterovaginale Fistel, laparoskopisch
56.2x.00↔	Ureterotomie, n.n.bez.	56.84.22↔	Verschluss einer ureterovaginale Fistel, vaginal
56.2x.10↔	Ureterotomie, perkutan-transrenal	56.84.99↔	Verschluss einer anderen Ureterfistel, sonstige
56.2x.11↔	Ureterotomie, perkutan-transrenal, mit Entfernung eines Hamsteins	56.85↔	Ureteropexie
56.2x.20↔	Ureterotomie, ureterorenoskopisch	56.86↔	Entfernen einer Ureterligatur
56.2x.30↔	Ureterotomie, offen chirurgisch	56.89↔	Sonstige plastische Rekonstruktion an einem Ureter
56.2x.40↔	Ureterotomie, laparoskopisch	56.91‡↔	Dilatation des Ureterostiums
56.2x.99↔	Ureterotomie, sonstige	56.92↔	Implantation eines elektronischen Ureterstimulators
56.31‡↔	Ureteroskopie	56.93↔	Ersetzen eines elektronischen Ureterstimulators
56.33‡↔	Geschlossene endoskopische Biopsie am Ureter	56.94↔	Entfernen eines elektronischen Ureterstimulators
56.34↔	Offene Ureterbiopsie	56.95↔	Ligatur an einem Ureter
56.40↔	Ureterektomie, n.n.bez.	56.99.00↔	Sonstige Operationen an einem Ureter, n.n.bez.
56.41.00↔	Partielle Ureterektomie, n.n.bez.	56.99.10↔	Freilegung des Ureters (zur Exploration)
56.41.10↔	Partielle Ureterektomie, Resektion des Ureterostiums, perkutan-transvesikal	56.99.20↔	Revisionsoperation am Ureter, offen chirurgisch
56.41.11↔	Partielle Ureterektomie, Resektion des Ureterostiums, transurethral	56.99.21↔	Revisionsoperation am Ureter, sonstiger Zugang
56.41.12↔	Partielle Ureterektomie, Resektion des Ureterostiums, offen chirurgisch		
56.41.20↔	Partielle Ureterektomie, offen chirurgisch		
56.41.21↔	Partielle Ureterektomie, laparoskopisch		
56.41.30↔	Partielle Ureterektomie, Resektion eines Ureterstumpfes		
56.41.40↔	Resektion einer Ureterozele, transurethral		
56.41.41↔	Resektion einer Ureterozele, offen chirurgisch		
56.41.49↔	Resektion einer Ureterozele, sonstiger Zugang		
56.41.99↔	Partielle Ureterektomie, sonstige		

56.99.30↔	Sonstige Operationen an einem Ureter, Injektion bei Ostiuminsuffizienz, transurethral	57.6x.23↔	Partielle Zystektomie, Supratrigonale oder subtotale Resektion mit einseitiger oder beidseitiger Ureterneointplantation, laparoskopisch
56.99.31↔	Sonstige Operationen an einem Ureter, Injektion bei Ostiuminsuffizienz, offen chirurgisch	57.6x.99↔	Partielle Zystektomie, sonstige
56.99.32↔	Sonstige Operationen an einem Ureter, Injektion bei Ostiuminsuffizienz, sonstiger Zugang	57.71.00↔	Radikale Zystektomie, n.n.bez.
56.99.99↔	Sonstige Operationen an einem Ureter, sonstige	57.71.10↔	Radikale Zystektomie, ohne Urethrektomie, beim Mann, offen chirurgisch
57.0x.00‡↔	Transurethrale Drainage der Harnblase, n.n.bez.	57.71.11↔	Radikale Zystektomie, ohne Urethrektomie, beim Mann, laparoskopisch
57.0x.10‡↔	Transurethrale Drainage der Harnblase, Entfernung eines Harnsteins	57.71.20↔	Radikale Zystektomie, mit Urethrektomie, beim Mann, offen chirurgisch
57.0x.11‡↔	Transurethrale Drainage der Harnblase, Entfernung eines Fremdkörpers	57.71.21↔	Radikale Zystektomie, mit Urethrektomie, beim Mann, laparoskopisch
57.0x.12‡↔	Transurethrale Drainage der Harnblase, Operative Ausräumung einer Harnblasentamponade	57.71.30↔	Radikale Zystektomie, ohne Urethrektomie, bei der Frau, offen chirurgisch
57.0x.99‡↔	Transurethrale Drainage der Harnblase, sonstige	57.71.31↔	Radikale Zystektomie, ohne Urethrektomie, bei der Frau, laparoskopisch
57.12↔	Lösung von intraluminalen Adhäsionen mit Inzision an der Harnblase	57.71.40↔	Radikale Zystektomie, mit Urethrektomie, bei der Frau, offen chirurgisch
57.19.10‡↔	Sonstige Zystotomie, endoskopische Entfernung eines Harnsteins, perkutan-transvesikal	57.71.41↔	Radikale Zystektomie, mit Urethrektomie, bei der Frau, laparoskopisch
57.19.11‡↔	Sonstige Zystotomie, Endoskopische Entfernung eines Fremdkörpers, perkutan-transvesikal	57.71.50↔	Radikale Zystektomie, Becken-Eviszeration (Exenteration) beim Mann, offen chirurgisch
57.19.21‡↔	Sonstige Zystotomie, Zystotomie (Sectio alta), mit Entfernung eines Steines	57.71.51↔	Radikale Zystektomie, Becken-Eviszeration (Exenteration) beim Mann, laparoskopisch
57.19.22‡↔	Sonstige Zystotomie, Zystotomie (Sectio alta), mit Entfernung eines Fremdkörpers	57.71.99↔	Radikale Zystektomie, sonstige
57.19.23‡↔	Sonstige Zystotomie, Zystotomie (Sectio alta), mit Ausräumung einer Blasantamponade	57.79.00↔	Sonstige totale Zystektomie, n.n.bez.
57.21↔	Vesikostomie	57.79.10↔	Sonstige totale Zystektomie, Einfache Zystektomie, beim Mann, offen chirurgisch
57.22↔	Revision einer Vesikostomie	57.79.11↔	Sonstige totale Zystektomie, Einfache Zystektomie, beim Mann, laparoskopisch
57.23.00↔	Appendicovesikostomie, n.n.bez.	57.79.20↔	Sonstige totale Zystektomie, Einfache Zystektomie, bei der Frau, offen chirurgisch
57.23.11↔	Anlegen einer Appendicovesikostomie	57.79.21↔	Sonstige totale Zystektomie, Einfache Zystektomie, bei der Frau, laparoskopisch
57.23.12↔	Oberflächliche Revision einer Appendicovesikostomie	57.79.99↔	Sonstige totale Zystektomie, sonstige
57.23.13↔	Tiefe Revision einer Appendicovesikostomie	57.81↔	Naht einer Harnblasenverletzung
57.23.99↔	Appendicovesikostomie, sonstige	57.82↔	Verschluss einer Zystostomie
57.32‡↔	Sonstige Zystoskopie	57.83↔	Verschluss einer vesikointestinalen Fistel
57.34↔	Offene Biopsie der Harnblase	57.84.00↔	Verschluss einer anderen Harnblasenfistel, n.n.bez.
57.41↔	Transurethrale Lösung von intraluminalen Adhäsionen	57.84.10↔	Verschluss einer vesikovaginalen Fistel, offen chirurgisch (abdominal)
57.49.00↔	Sonstige transurethrale Exzision oder Destruktion von Läsion oder Gewebe der Harnblase, n.n.bez.	57.84.11↔	Verschluss einer vesikovaginalen Fistel, vaginal
57.49.11↔	Sonstige transurethrale Exzision oder Destruktion von Läsion oder Gewebe der Harnblase, Destruktion, transurethral	57.84.12↔	Verschluss einer vesikovaginalen Fistel, transvesikal
57.49.12↔	Sonstige transurethrale Exzision oder Destruktion von Läsion oder Gewebe der Harnblase, Resektion, transurethral	57.84.13↔	Verschluss einer vesikovaginalen Fistel, laparoskopisch
57.49.99↔	Sonstige transurethrale Exzision oder Destruktion von Läsion oder Gewebe der Harnblase, sonstige	57.84.20↔	Verschluss einer vesikokutanen Fistel, offen chirurgisch
57.51↔	Exzision des Urachus	57.84.21↔	Verschluss einer vesikokutanen Fistel, laparoskopisch
57.58↔	Laparoskopische Exzision oder Destruktion von anderer Läsion oder Gewebe an der Harnblase	57.84.99↔	Verschluss einer anderen Harnblasenfistel, sonstige
57.59.00↔	Offene Exzision oder Destruktion von anderer Läsion oder Gewebe an der Harnblase, n.n.bez.	57.85↔	Zystourethroplastik und plastische Rekonstruktion am Harnblasenhals
57.59.10↔	Offene Exzision oder Destruktion von anderer Läsion oder Gewebe an der Harnblase, Exzision, offen chirurgisch	57.86↔	Plastische Rekonstruktion bei Exstrophie der Harnblase
57.59.20↔	Offene Exzision oder Destruktion von anderer Läsion oder Gewebe an der Harnblase, Myektomie	57.87.00↔	Rekonstruktion an der Harnblase, n.n.bez.
57.59.99↔	Offene Exzision oder Destruktion von anderer Läsion oder Gewebe an der Harnblase, sonstige	57.87.10↔	Rekonstruktion an der Harnblase, mit Ileum, Kolon oder Magen, offen chirurgisch
57.6x.00↔	Partielle Zystektomie, n.n.bez.	57.87.11↔	Rekonstruktion an der Harnblase, mit Ileum, Kolon oder Magen, laparoskopisch
57.6x.10↔	Partielle Zystektomie, ohne Ureterneointplantation, offen chirurgisch	57.87.20↔	Umwandlung einer anderen supravessikalen Harnableitung in eine Ersatzharnblase, offen chirurgisch
57.6x.11↔	Partielle Zystektomie, ohne Ureterneointplantation, laparoskopisch	57.87.21↔	Umwandlung einer anderen supravessikalen Harnableitung in eine Ersatzharnblase, laparoskopisch
57.6x.12↔	Partielle Zystektomie, mit einseitiger oder beidseitiger Ureterneointplantation, offen chirurgisch	57.87.30↔	Reduktionsplastik der Harnblase, offen chirurgisch
57.6x.13↔	Partielle Zystektomie, mit einseitiger oder beidseitiger Ureterneointplantation, laparoskopisch	57.87.31↔	Reduktionsplastik der Harnblase, laparoskopisch
57.6x.20↔	Partielle Zystektomie, Supratrigonale oder subtotale Resektion, ohne Ureterneointplantation, offen chirurgisch	57.87.40↔	Augmentation der Harnblase, offen chirurgisch
57.6x.21↔	Partielle Zystektomie, Supratrigonale oder subtotale Resektion, ohne Ureterneointplantation, laparoskopisch	57.87.41↔	Augmentation der Harnblase, laparoskopisch
57.6x.22↔	Partielle Zystektomie, Supratrigonale oder subtotale Resektion mit einseitiger oder beidseitiger Ureterneointplantation, offen chirurgisch	57.87.99↔	Rekonstruktion an der Harnblase, sonstige
		57.88↔	Sonstige Anastomose an der Harnblase
		57.89↔	Sonstige plastische Rekonstruktion an der Harnblase
		57.91↔	Sphinkterotomie an der Harnblase
		57.92↔	Dilatation am Harnblasenhals
		57.93.00↔	(Postoperative) Blutstillung an der Harnblase, n.n.bez.
		57.93.10↔	(Postoperative) Blutstillung an der Harnblase, perkutan
		57.93.11↔	(Postoperative) Blutstillung an der Harnblase, transurethral



57.93.12↔	(Postoperative) Blutstillung an der Harnblase, offen chirurgisch	58.45.10↔	Plastische Rekonstruktion bei Hypospadie oder Epispadie, bei der Frau
57.93.13↔	(Postoperative) Blutstillung an der Harnblase, laparoskopisch	58.45.20↔	Plastische Rekonstruktion bei Hypospadie oder Epispadie, beim Mann, Schaftaufriechung und Chordektomie
57.93.14↔	(Postoperative) Blutstillung an der Harnblase, über ein Stoma	58.45.21↔	Plastische Rekonstruktion bei Hypospadie oder Epispadie, beim Mann, sonstige Verfahren
57.93.99↔	(Postoperative) Blutstillung an der Harnblase, sonstige	58.45.99↔	Plastische Rekonstruktion bei Hypospadie oder Epispadie, sonstige
57.96↔	Implantation eines elektronischen Blasenstimulators	58.46.00↔	Sonstige Rekonstruktion der Urethra, n.n.bez.
57.97↔	Ersetzen eines elektronischen Blasenstimulators	58.46.10↔	Rekonstruktion des distalen Teils der Urethra nach Verletzung
57.98↔	Entfernen eines elektronischen Blasenstimulators	58.46.11↔	Rekonstruktion der Pars prostatica oder der Pars membranacea der Urethra nach Verletzung
57.99.00↔	Sonstige Operationen an der Harnblase, n.n.bez.	58.46.99↔	Sonstige Rekonstruktion der Urethra, sonstige
57.99.10↔	Entfernung eines Steines aus einer Ersatzharnblase, offen chirurgisch oder laparoskopisch	58.47↔	Urethrale Meatoplastik
57.99.11↔	Entfernung eines Steines aus einer Ersatzharnblase, transurethral, perkutan, über ein Stoma oder sonstige	58.49.00↔	Sonstige plastische Rekonstruktion an der Urethra, n.n.bez.
57.99.12↔	Entfernung eines Fremdkörpers aus einer Ersatzharnblase, offen chirurgisch oder laparoskopisch	58.49.10↔	Einzeitige plastische Rekonstruktion der Urethra, mit Präputial- oder Penishaut
57.99.13↔	Entfernung eines Fremdkörpers aus einer Ersatzharnblase, transurethral, perkutan, über ein Stoma oder sonstige	58.49.11↔	Einzeitige plastische Rekonstruktion der Urethra, mit Mund- oder Harnblasenschleimhaut, sonstige Rekonstruktion
57.99.14↔	Entfernung von Schleim aus einer Ersatzharnblase, offen chirurgisch oder laparoskopisch	58.49.20↔	Zweizeitige plastische Rekonstruktion der Urethra, erste Sitzung, mit Präputial- oder Penishaut
57.99.15↔	Entfernung von Schleim aus einer Ersatzharnblase, transurethral, perkutan, über ein Stoma oder sonstige	58.49.21↔	Zweizeitige plastische Rekonstruktion der Urethra, erste Sitzung, mit Mund- oder Harnblasenschleimhaut
57.99.16↔	Exzision von erkranktem Gewebe aus einer Ersatzharnblase, offen chirurgisch, laparoskopisch oder perkutan	58.49.29↔	Sonstige plastische Rekonstruktion der Urethra, zweizeitig, erste Sitzung, sonstige Rekonstruktion
57.99.17↔	Exzision von erkranktem Gewebe aus einer Ersatzharnblase, transurethral, über ein Stoma oder sonstige	58.49.30↔	Zweizeitige plastische Rekonstruktion der Urethra, zweite Sitzung, n.n.bez.
57.99.20↔	Injektionsbehandlung an der Harnblase, perkutan	58.49.31↔	Zweizeitige plastische Rekonstruktion der Urethra, zweite Sitzung, mit Präputial- oder Penishaut
57.99.21↔	Injektionsbehandlung an der Harnblase, transurethral	58.49.33↔	Zweizeitige plastische Rekonstruktion der Urethra, zweite Sitzung, mit Mund- oder Harnblasenschleimhaut
57.99.22↔	Injektionsbehandlung an der Harnblase, offen chirurgisch	58.49.39↔	Zweizeitige plastische Rekonstruktion der Urethra, zweite Sitzung, sonstige
57.99.23↔	Injektionsbehandlung an der Harnblase, laparoskopisch	58.49.40↔	Revision einer plastischen Rekonstruktion an der Urethra
57.99.24↔	Injektionsbehandlung an der Harnblase, über ein Stoma	58.49.99↔	Sonstige plastische Rekonstruktion an der Urethra, sonstige
57.99.30↔	Revision an der Harnblase, perkutan	58.5x.00↔	Lösung einer Urethrastraktur, n.n.bez.
57.99.31↔	Revision an der Harnblase, transurethral	58.5x.10↔	Lösung einer Urethrastraktur, Transurethrale Inzision des Sphincter urethrae externus
57.99.32↔	Revision an der Harnblase, offen chirurgisch	58.5x.20↔	Lösung einer Urethrastraktur, Urethrotomia interna
57.99.33↔	Revision an der Harnblase, laparoskopisch	58.5x.99↔	Lösung einer Urethrastraktur, sonstige
57.99.34↔	Revision an der Harnblase, über ein Stoma	58.6↔	Dilatation der Urethra
57.99.40↔	Operative Harnblasendehnung, n.n.bez.	58.91↔	Inzision am Periurethralgewebe
57.99.41↔	Operative Harnblasendehnung, offen chirurgisch	58.92↔	Exzision am Periurethralgewebe
57.99.42↔	Operative Harnblasendehnung, laparoskopisch	58.93.00‡↔	Implantation, Revision, Entfernung eines Harnblasensphinkters, n.n.bez.
57.99.43↔	Operative Harnblasendehnung, transurethral	58.93.11↔	Implantation eines künstlichen Harnblasensphinkters
57.99.44↔	Operative Harnblasendehnung, perkutan	58.93.21‡↔	Entfernen eines künstlichen Harnblasensphinkters
57.99.45↔	Operative Harnblasendehnung, über ein Stoma	58.93.31‡↔	Revision ohne Ersatz eines künstlichen Harnblasensphinkters
57.99.49↔	Operative Harnblasendehnung, sonstige	58.93.99‡↔	Implantation, Revision, Entfernung eines Harnblasensphinkters, sonstige
57.99.99↔	Sonstige Operationen an der Harnblase, sonstige	58.94.00↔	Adjustierbare Harninkontinenztherapie, n.n.bez.
58.0↔	Urethrotomie	58.94.11↔	Implantation eines Systems zur adjustierbaren Harninkontinenztherapie
58.1↔	Urethrale Meatotomie	58.94.21↔	Entfernen eines Systems zur adjustierbaren Harninkontinenztherapie
58.22‡↔	Sonstige Urethroskopie	58.94.31↔	Revision ohne Ersatz eines Systems zur adjustierbaren Harninkontinenztherapie
58.24↔	Biopsie am Periurethralgewebe	58.94.99↔	Adjustierbare Harninkontinenztherapie, sonstige
58.39.00↔	Sonstige lokale Exzision oder Destruktion von Läsion oder Gewebe an der Urethra, n.n.bez.	58.99.00‡↔	Sonstige Operationen an Urethra und Periurethralgewebe, n.n.bez.
58.39.10↔	Sonstige lokale Exzision oder Destruktion von Läsion oder Gewebe an der Urethra, Exzision, offen chirurgisch	58.99.10‡↔	Sonstige Operationen an Urethra und Periurethralgewebe, Einlegen und Wechsel eines Stent in die Urethra
58.39.20↔	Sonstige lokale Exzision oder Destruktion von Läsion oder Gewebe an der Urethra, Destruktion, perkutan-transvesikal	58.99.99‡↔	Sonstige Operationen an Urethra und Periurethralgewebe, sonstige
58.39.30↔	Urethrektomie als selbstständiger Eingriff bei der Frau, einfach	59.00↔	Retroperitoneale Dissektion, n.n.bez.
58.39.31↔	Urethrektomie als selbstständiger Eingriff bei der Frau, radikal	59.02↔	Sonstige Lösung von perirenenalen oder periureteralen Adhäsionen
58.39.32↔	Urethrektomie als selbstständiger Eingriff beim Mann, einfach	59.03.00↔	Laparoskopische Lösung von perirenenalen oder periureteralen Adhäsionen, n.n.bez.
58.39.33↔	Urethrektomie als selbstständiger Eingriff beim Mann, radikal	59.03.10↔	Ureterolyse ohne intraperitoneale Verlagerung, laparoskopisch
58.39.99↔	Sonstige lokale Exzision oder Destruktion von Läsion oder Gewebe an der Urethra, sonstige	59.03.11↔	Ureterolyse mit intraperitoneale Verlagerung, laparoskopisch
58.41↔	Naht einer Urethraverletzung		
58.42↔	Verschluss einer Urethrostomie		
58.43.00↔	Verschluss einer anderen Urethrafistel, n.n.bez.		
58.43.10↔	Verschluss einer urethrovaginalen Fistel, offen chirurgisch (abdominal)		
58.43.11↔	Verschluss einer urethrovaginalen Fistel, laparoskopisch		
58.43.12↔	Verschluss einer urethrovaginalen Fistel, vaginal		
58.43.20↔	Verschluss einer urethrokutanen Fistel		
58.43.30↔	Verschluss einer urethrektalen Fistel		
58.43.99↔	Verschluss einer anderen Urethrafistel, sonstige		
58.44↔	Reanastomose der Urethra		
58.45.00↔	Plastische Rekonstruktion bei Hypospadie oder Epispadie, n.n.bez.		

59.03.99↔	Laparoskopische Lösung von perirenal oder periureteralen Adhäsionen, sonstige	60.97↔	Sonstige transurethrale Destruktion von prostatichem Gewebe durch sonstige Wärmetherapie
59.09↔	Sonstige Inzision am perirenal oder periureteralen Gewebe	60.99.00↔	Sonstige Operationen an der Prostata, n.n.bez.
59.11↔	Sonstige Lösung von perivesikalen Adhäsionen	60.99.10↔	Sonstige Operationen an der Prostata, Transrektale und perkutane Destruktion von Prostatagewebe
59.12↔	Laparoskopische Lösung von perivesikalen Adhäsionen	60.99.11↔	Sonstige Operationen an der Prostata, transrektale Destruktion von Prostatagewebe, mittels HIFU (High-Intensity Focused Ultrasound)
59.19↔	Sonstige Inzision am perivesikalen Gewebe	60.99.20↔	Transurethrale Implantation von Prostatagewebe-Retraktoren, n.n.bez.
59.21↔	Biopsie am perirenal oder perivesikalen Gewebe	60.99.21↔	Transurethrale Implantation von Prostatagewebe-Retraktoren, 1 - 4 Prostatagewebe-Retraktoren
59.3↔	Plikatur am urethrovesikalen Übergang	60.99.22↔	Transurethrale Implantation von Prostatagewebe-Retraktoren, 5 und mehr Prostatagewebe-Retraktoren
59.4↔	Suprapubische Schlingensuspension	60.99.31↔	Einlegen eines Stents in die prostatiche Harnröhre
59.5↔	Retropubische urethrale Suspension	60.99.99↔	Sonstige Operationen an der Prostata, sonstige
59.6↔	Paraurethrale Suspension	61.0x.00↔	Inzision und Drainage an Skrotum und Tunica vaginalis testis, n.n.bez.
59.71↔	Levatorplastik zur urethrovesikalen Suspension	61.0x.10↔	Inzision und Drainage an Skrotum und Tunica vaginalis testis, zur Fremdkörperentfernung
59.72↔	Implantat-Injektion in Urethra und/oder Harnblasenhals	61.0x.99↔	Inzision und Drainage an Skrotum und Tunica vaginalis testis, sonstige
59.73.00↔	Transvaginale Suspension, n.n.bez.	61.11.00‡↔	Biopsie an Skrotum oder Tunica vaginalis testis, n.n.bez.
59.73.10↔	Transvaginale Suspension mit alloplastischer Bandeinlage, n.n.bez.	61.11.10‡↔	Biopsie an Skrotum oder Tunica vaginalis testis, geschlossene [perkutane] [Nadel-] Biopsie
59.73.11↔	Transvaginale Suspension mit alloplastischer Bandeinlage, spannungsfreies transvaginales Band (TVT)	61.11.11‡↔	Biopsie an Skrotum oder Tunica vaginalis testis, durch Inzision
59.73.12↔	Transvaginale Suspension mit alloplastischer Bandeinlage, transobturatorisches Band (TOT)	61.11.99‡↔	Biopsie an Skrotum oder Tunica vaginalis testis, sonstige
59.73.19↔	Transvaginale Suspension mit alloplastischer Bandeinlage, sonstige	61.2↔	Exzision einer Hydrocele testis
59.73.99↔	Transvaginale Suspension, sonstige	61.3x.00↔	Exzision oder Destruktion von Läsion oder Gewebe am Skrotum, n.n. bez.
59.74↔	Suspensionsoperation beim Mann	61.3x.10↔	Exzision oder Destruktion von Läsion oder Gewebe am Skrotum, partielle Resektion
59.79↔	Sonstige plastische Rekonstruktion bei Stressinkontinenz	61.3x.11↔	Exzision oder Destruktion von Läsion oder Gewebe am Skrotum, totale Resektion
59.8x.00‡↔	Ureter-Katheterisierung, n.n.bez.	61.3x.12↔	Exzision oder Destruktion von Läsion oder Gewebe am Skrotum, radikale Resektion
59.8x.10‡↔	Ureter-Katheterisierung, Einlage, transurethral	61.3x.99↔	Exzision oder Destruktion von Läsion oder Gewebe am Skrotum, sonstige
59.8x.11‡↔	Ureter-Katheterisierung, Wechsel, transurethral	61.42↔	Verschluss einer Fistel am Skrotum
59.8x.12‡↔	Ureter-Katheterisierung, Einlage, perkutan-transrenal	61.49↔	Sonstige plastische Rekonstruktion an Skrotum und Tunica vaginalis testis
59.8x.99‡↔	Ureter-Katheterisierung, sonstige	61.92↔	Exzision einer Läsion an der Tunica vaginalis testis, mit Ausnahme einer Hydrocele testis
59.91↔	Exzision am perirenal oder perivesikalen Gewebe	61.99↔	Sonstige Operationen an Skrotum und Tunica vaginalis testis
59.92↔	Sonstige Operationen am perirenal oder perivesikalen Gewebe	62.0↔	Inzision am Hoden
59.93‡↔	Ersetzen eines Ureterostomie-Katheters	62.11‡↔	Geschlossene [perkutane] [Nadel-] Biopsie am Hoden
59.95↔	Desintegration eines Harnsteins mit Ultraschall	62.12↔	Offene Biopsie am Hoden
59.99↔	Sonstige Operationen an den Harnorganen	62.2↔	Exzision oder Destruktion einer Läsion am Hoden
60.0↔	Inzision an der Prostata	62.3x.00↔	Einseitige Orchidektomie, n.n.bez.
60.14↔	Offene Biopsie an den Vesiculæ seminales	62.3x.10↔	Einseitige Orchidektomie, skrotal, ohne Epididymektomie
60.21↔	Transurethrale laserinduzierte Prostatektomie	62.3x.11↔	Einseitige Orchidektomie, skrotal, mit Epididymektomie
60.29.00↔	Sonstige transurethrale Prostatektomie, n.n.bez.	62.3x.20↔	Einseitige Orchidektomie, Inguinalhoden, ohne Epididymektomie
60.29.10↔	Sonstige transurethrale Prostatektomie, Elektroresektion von Prostatagewebe	62.3x.21↔	Einseitige Orchidektomie, Inguinalhoden, mit Epididymektomie
60.29.20↔	Sonstige transurethrale Prostatektomie, sonstige transurethrale Destruktion von Prostatagewebe	62.3x.30↔	Einseitige Orchidektomie, Abdominalhoden, offen chirurgisch
60.29.99↔	Sonstige transurethrale Prostatektomie, sonstige	62.3x.31↔	Einseitige Orchidektomie, Abdominalhoden, laparoskopisch
60.3↔	Suprapubische Prostatektomie	62.3x.40↔	Einseitige Orchidektomie, radikal
60.4↔	Retropubische Prostatektomie	62.3x.99↔	Einseitige Orchidektomie, sonstige
60.5x.00↔	Radikale Prostatektomie, n.n.bez.	62.41↔	Entfernen beider Hoden im gleichen Eingriff
60.5x.10↔	Radikale Prostatektomie, laparoskopisch	62.42↔	Entfernen eines belassenen Hodens
60.5x.20↔	Radikale Prostatektomie, perineal	62.5↔	Orchidopexie
60.5x.30↔	Radikale Prostatektomie, retropubisch	62.61↔	Naht einer Hodenverletzung
60.5x.99↔	Radikale Prostatektomie, sonstige	62.69↔	Sonstige plastische Rekonstruktion am Hoden
60.61.00↔	Lokale Exzision einer Läsion an der Prostata, n.n.bez.	62.7‡↔	Einsetzen einer Hodenprothese
60.61.10↔	Lokale Exzision einer Läsion an der Prostata, transurethral	62.99.20↔	Operative Verlagerung eines Abdominalhodens
60.61.11↔	Lokale Exzision einer Läsion an der Prostata, suprapubisch-transvesikal	62.99.30↔	Entnahme von Hoden- oder Nebenhodengewebe zur Aufbereitung für die künstliche Insemination
60.61.12↔	Lokale Exzision einer Läsion an der Prostata, retropubisch	63.1↔	Exzision einer Varikozele und Hydrocele funiculari
60.61.13↔	Lokale Exzision einer Läsion an der Prostata, perineal	63.2↔	Exzision einer Epididymis-Zyste
60.61.99↔	Lokale Exzision einer Läsion an der Prostata, sonstige	63.3↔	Exzision von anderer Läsion oder Gewebe an Funiculus spermaticus und Epididymis
60.62↔	Perineale Prostatektomie	63.4↔	Epididymektomie
60.69↔	Sonstige Prostatektomie	63.51↔	Naht eines Risses an Funiculus spermaticus und Epididymis
60.72↔	Inzision an einer Vesicula seminalis		
60.73↔	Exzision einer Vesicula seminalis		
60.79↔	Sonstige Operationen an den Vesiculæ seminales		
60.81↔	Inzision am periprostaticen Gewebe		
60.82↔	Exzision am periprostaticen Gewebe		
60.93↔	Plastische Rekonstruktion an der Prostata		
60.94↔	Blutstillung an der Prostata		
60.95↔	Transurethrale Ballon-Dilatation einer prostaticen Urethra		
60.96↔	Transurethrale Destruktion von prostatichem Gewebe durch Mikrowellenwärmetherapie		

63.52†↔	Reposition der Torsion von Hoden oder Funiculus spermaticus	65.25↔	Sonstige laparoskopische lokale Exzision oder Destruktion am Ovar
63.53↔	Transplantation eines Funiculus spermaticus	65.29↔	Sonstige lokale Exzision oder Destruktion am Ovar
63.59↔	Sonstige plastische Rekonstruktion an Funiculus spermaticus und Epididymis	65.31↔	Laparoskopische einseitige Ovarrektomie
63.81↔	Naht einer Verletzung an Ductus deferens und Epididymis	65.39↔	Sonstige einseitige Ovarrektomie
63.82↔	Plastische Rekonstruktion eines chirurgisch durchtrennten Ductus deferens	65.41.00↔	Laparoskopische einseitige Salpingoovarektomie, n.n.bez.
63.83↔	Epididymovasostomie	65.41.10↔	Laparoskopische einseitige Ovarrektomie, mit beidseitige Salpingektomie
63.84↔	Entfernen einer Ligatur vom Ductus deferens	65.41.99↔	Laparoskopische einseitige Salpingoovarektomie, sonstige
63.85↔	Entfernen eines Ventils vom Ductus deferens	65.49.00↔	Sonstige einseitige Salpingoovarektomie, n.n.bez.
63.89↔	Sonstige Rekonstruktion an Ductus deferens und Epididymis	65.49.10↔	Sonstige einseitige Salpingoovarektomie, mit beidseitige Salpingektomie
63.92↔	Epididymotomie	65.49.99↔	Sonstige einseitige Salpingoovarektomie, sonstige
63.93↔	Inzision am Funiculus spermaticus	65.51↔	Sonstiges Entfernen beider Ovarien während desselben operativen Eingriffs
63.94↔	Lösung von Adhäsionen am Funiculus spermaticus	65.52↔	Sonstiges Entfernen eines belassenen Ovars
63.95↔	Einsetzen eines Ventils in den Ductus deferens	65.53↔	Laparoskopisches Entfernen von beiden Ovarien während desselben operativen Eingriffs
63.99↔	Sonstige Operationen an Funiculus spermaticus, Epididymis und Ductus deferens	65.54↔	Laparoskopisches Entfernen eines belassenen Ovars
64.0↔	Zirkumzision	65.61↔	Sonstiges Entfernen beider Ovarien und Tubae uterinae während desselben operativen Eingriffs
64.11.00↔	Biopsie am Penis, n.n.bez.	65.62↔	Sonstiges Entfernen von belassenem Ovar und Tuba uterina
64.11.11↔	Biopsie am Penis, durch Inzision	65.63↔	Laparoskopisches Entfernen von beiden Ovarien und Tubae uterinae während desselben operativen Eingriffs
64.11.99↔	Biopsie am Penis, sonstige	65.64↔	Laparoskopisches Entfernen von belassenem Ovar und Tuba uterina
64.2↔	Lokale Exzision oder Destruktion einer Läsion am Penis	65.71↔	Sonstige einfache Naht am Ovar
64.3x.00↔	Amputation des Penis, n.n.bez.	65.72↔	Sonstige Reimplantation eines Ovars
64.3x.10↔	Amputation des Penis, partiell	65.73↔	Sonstige Salpingoovarioplastik
64.3x.11↔	Amputation des Penis, total	65.74↔	Laparoskopische einfache Naht am Ovar
64.3x.12↔	Amputation des Penis, Emaskulation	65.75↔	Laparoskopische Reimplantation eines Ovars
64.3x.99↔	Amputation des Penis, sonstige	65.76↔	Laparoskopische Salpingoovarioplastik
64.41↔	Naht einer Penisverletzung	65.79↔	Sonstige plastische Rekonstruktion am Ovar
64.42↔	Lösung einer Chorda des Penis	65.81.00↔	Laparoskopische Lösung von Adhäsionen an Ovar und Tuba uterina, n.n.bez.
64.43↔	Konstruktion eines Penis	65.81.10↔	Laparoskopische Lösung von Adhäsionen an Ovar und Tuba uterina am Peritoneum des weiblichen Beckens
64.44.00↔	Rekonstruktion des Penis, n.n.bez.	65.81.99↔	Laparoskopische Lösung von Adhäsionen an Ovar und Tuba uterina, sonstige
64.44.10↔	Rekonstruktion des Penis, Streckung des Penischaftes	65.89.00↔	Sonstige Lösung von Adhäsionen von Ovar und Tuba uterina, n.n.bez.
64.44.11↔	Rekonstruktion des Penis, Korrektur einer penoskrotalen Transposition oder eines vergrabenen Penis (concealed penis oder buried penis)	65.89.10↔	Sonstige Lösung von Adhäsionen von Ovar und Tuba uterina, offen chirurgisch
64.44.99↔	Rekonstruktion des Penis, sonstige	65.89.11↔	Sonstige Lösung von Adhäsionen von Ovar und Tuba uterina, mit mikrochirurgischer Versorgung
64.45↔	Reimplantation des Penis	65.89.12↔	Sonstige Lösung von Adhäsionen von Ovar und Tuba uterina am Peritoneum des weiblichen Beckens, offen chirurgisch
64.49↔	Sonstige plastische Rekonstruktion am Penis	65.89.13↔	Sonstige Lösung von Adhäsionen von Ovar und Tuba uterina am Peritoneum des weiblichen Beckens, mit mikrochirurgischer Versorgung
64.5x.00↔	Operationen zur Geschlechtsumwandlung, n.n.bez.	65.89.99↔	Sonstige Lösung von Adhäsionen von Ovar und Tuba uterina, sonstige
64.5x.10↔	Operationen zur Geschlechtsumwandlung, Geschlechtsumwandlung einer Frau zum Mann	65.91↔	Aspiration am Ovar
64.5x.20↔	Operationen zur Geschlechtsumwandlung, Geschlechtsumwandlung einem Mann zur Frau	65.92↔	Ovar-Transplantation
64.5x.99↔	Operationen zur Geschlechtsumwandlung, sonstige	65.93↔	Manuelle Ruptur einer ovariellen Zyste
64.92.00↔	Inzision am Penis, n.n.bez.	65.94↔	Denervation am Ovar
64.92.10↔	Inzision am Penis, Frenulotomie	65.95↔	Lösung einer Torsion am Ovar
64.92.20↔	Inzision am Penis, sonstige Operationen am Präputium	65.99↔	Sonstige Operationen am Ovar
64.92.99↔	Inzision am Penis, sonstige	66.01↔	Salpingotomie
64.93.00↔	Durchtrennung von Adhäsionen am Penis, n.n.bez.	66.02↔	Salpingostomie
64.93.10↔	Durchtrennung von Adhäsionen am Penis, Lösung von Präputialverklebungen	66.11.00↔	Biopsie an den Tubae uterinae, n.n.bez.
64.93.99↔	Durchtrennung von Adhäsionen am Penis, sonstige	66.11.20↔	Biopsie an den Tubae uterinae durch Inzision (offen)
64.95↔	Einsetzen oder Ersetzen einer nicht-aufblasbaren Penisprothese	66.11.99↔	Biopsie an den Tubae uterinae, sonstige
64.96↔	Entfernen einer internen Penisprothese	66.21↔	Beidseitige endoskopische Tubenligatur und Quetschung [zur Sterilisation]
64.97↔	Einsetzen oder Ersetzen einer aufblasbaren Penisprothese	66.22.00↔	Beidseitige endoskopische Ligatur und Durchtrennung der Tubae uterinae, n.n.bez.
64.98.00↔	Sonstige Operationen am Penis, n.n.bez.	66.22.10↔	Beidseitige endoskopische Ligatur und Durchtrennung der Tubae uterinae, mit partieller Salpingektomie
64.98.10↔	Reposition einer Paraphimose in Narkose	66.22.99↔	Beidseitige endoskopische Ligatur und Durchtrennung der Tubae uterinae, sonstige
64.98.20↔	Revaskularisierungsoperation oder venöse Sperroperation (bei erektiler Dysfunktion)		
64.98.30↔	Shuntoperation am Corpus cavernosum		
64.98.40↔	Revision einer internen Penisprothese		
65.01↔	Laparoskopische Ovariectomie		
65.09↔	Sonstige Ovariectomie		
65.11↔	Aspirationsbiopsie am Ovar		
65.12↔	Sonstige Biopsie am Ovar		
65.13↔	Laparoskopische Biopsie am Ovar		
65.14↔	Sonstige laparoskopische diagnostische Massnahmen am Ovar		
65.21↔	Marsupialisation einer ovariellen Zyste		
65.22↔	Keilresektion am Ovar		
65.23↔	Laparoskopische Marsupialisation einer ovariellen Zyste		
65.24↔	Laparoskopische Keilresektion am Ovar		

66.29.00↔	Sonstige beidseitige endoskopische Destruktion oder Verschluss der Tubae uterinae, n.n.bez.	66.8↔	Insufflation einer Tuba uterina
66.29.10↔	Beidseitige endoskopische Destruktion oder Verschluss der Tubae uterinae, durch Elektrokoagulation	66.92↔	Einseitige Destruktion oder Verschluss einer Tuba uterina
66.29.99↔	Sonstige beidseitige endoskopische Destruktion oder Verschluss der Tubae uterinae, sonstige	66.93↔	Implantation oder Ersetzen einer Tuba uterina-Prothese
66.31↔	Sonstige beidseitige Ligatur und Quetschung der Tubae uterinae	66.94↔	Entfernen einer Tuba uterina-Prothese
66.32.00↔	Sonstige beidseitige Ligatur und Durchtrennung der Tubae uterinae, n.n.bez.	66.95↔	Insufflation einer therapeutischen Substanz in die Tubae uterinae
66.32.10↔	Sonstige beidseitige Ligatur und Durchtrennung der Tubae uterinae, mit partieller Salpingektomie	66.96↔	Dilatation einer Tuba uterina
66.32.99↔	Sonstige beidseitige Ligatur und Durchtrennung der Tubae uterinae, sonstige	66.97↔	Fimbrienimplantation in die Uteruswand
66.39.00↔	Sonstige beidseitige Destruktion oder Verschluss der Tubae uterinae, n.n.bez.	66.99↔	Sonstige Operation an einer Tuba uterina
66.39.10↔	Sonstige beidseitige Destruktion oder Verschluss der Tubae uterinae, durch Elektrokoagulation	67.2↔	Konisation der Zervix
66.39.99↔	Sonstige beidseitige Destruktion oder Verschluss der Tubae uterinae, sonstige	67.31↔	Marsupialisation einer Zervixzyste
66.4x.00↔	Totale einseitige Salpingektomie, n.n.bez.	67.32↔	Destruktion einer Läsion an der Zervix durch Kauterisation
66.4x.10↔	Totale einseitige Salpingektomie, offen chirurgisch (abdominal)	67.33↔	Destruktion einer Läsion an der Zervix durch Kryochirurgie
66.4x.20↔	Totale einseitige Salpingektomie, laparoskopisch	67.34↔	Destruktion von Läsion oder Gewebe an der Zervix durch Elektrokoagulation
66.4x.99↔	Totale einseitige Salpingektomie, sonstige	67.35↔	Destruktion von Läsion oder Gewebe an der Zervix durch Laserkoagulation
66.51.00↔	Entfernen beider Tubae uterinae im gleichen Eingriff, n.n.bez.	67.39↔	Sonstige Exzision oder Destruktion von Läsion oder Gewebe an der Zervix
66.51.10↔	Entfernen beider Tubae uterinae im gleichen Eingriff, offen chirurgisch (abdominal)	67.4x.00↔	Zervixamputation, n.n.bez.
66.51.20↔	Entfernen beider Tubae uterinae im gleichen Eingriff, laparoskopisch	67.4x.10↔	Radikale Zervixstumpfextirpation, n.n.bez.
66.51.99↔	Entfernen beider Tubae uterinae im gleichen Eingriff, sonstige	67.4x.11↔	Radikale Zervixstumpfextirpation, ohne Lymphadenektomie, offen chirurgisch (abdominal)
66.52↔	Entfernen einer belassenen Tuba uterina	67.4x.12↔	Radikale Zervixstumpfextirpation, ohne Lymphadenektomie, vaginal
66.61.00↔	Exzision oder Destruktion einer Läsion einer Tuba uterina, n.n.bez.	67.4x.13↔	Radikale Zervixstumpfextirpation, ohne Lymphadenektomie, vaginal, laparoskopisch unterstützt
66.61.10↔	Exzision oder Destruktion einer Läsion einer Tuba uterina, offen chirurgisch (abdominal)	67.4x.14↔	Radikale Zervixstumpfextirpation, ohne Lymphadenektomie, laparoskopisch
66.61.20↔	Exzision oder Destruktion einer Läsion einer Tuba uterina, vaginal	67.4x.20↔	Radikale Zervixstumpfextirpation, mit Lymphadenektomie, n.n.bez.
66.61.21↔	Exzision oder Destruktion einer Läsion einer Tuba uterina, vaginal, laparoskopisch assistiert	67.4x.21↔	Radikale Zervixstumpfextirpation, mit Lymphadenektomie, offen chirurgisch (abdominal)
66.61.30↔	Exzision oder Destruktion einer Läsion einer Tuba uterina, laparoskopisch	67.4x.22↔	Radikale Zervixstumpfextirpation, mit Lymphadenektomie, vaginal
66.61.99↔	Exzision oder Destruktion einer Läsion einer Tuba uterina, sonstige	67.4x.23↔	Radikale Zervixstumpfextirpation, mit Lymphadenektomie, vaginal, laparoskopisch unterstützt
66.62↔	Salpingektomie mit Entfernen einer Eileiterschwangerschaft	67.4x.24↔	Radikale Zervixstumpfextirpation, mit Lymphadenektomie, laparoskopisch
66.63.00↔	Beidseitige partielle Salpingektomie, n.n.bez.	67.4x.29↔	Radikale Zervixstumpfextirpation, mit Lymphadenektomie, sonstige
66.63.10↔	Beidseitige partielle Salpingektomie, offen chirurgisch (abdominal)	67.4x.30↔	Exzision eines Stumpfes an der Zervix
66.63.20↔	Beidseitige partielle Salpingektomie, vaginal	67.4x.99↔	Zervixamputation, sonstige
66.63.21↔	Beidseitige partielle Salpingektomie, vaginal, laparoskopisch assistiert	67.51↔	Transabdominale Cerclage der Zervix
66.63.30↔	Beidseitige partielle Salpingektomie, laparoskopisch	67.59↔	Sonstige Rekonstruktion am inneren Muttermund
66.63.99↔	Beidseitige partielle Salpingektomie, sonstige	67.61↔	Naht eines Zervixrisses
66.69.00↔	Partielle Salpingektomie, n.n.bez.	67.62↔	Verschluss einer zervikalen Fistel
66.69.10↔	Partielle Salpingektomie, offen chirurgisch (abdominal)	67.69↔	Sonstige plastische Rekonstruktion an der Zervix
66.69.20↔	Partielle Salpingektomie, vaginal	68.0↔	Hysterotomie
66.69.21↔	Partielle Salpingektomie, vaginal, laparoskopisch assistiert	68.12.00↔	Diagnostische Endoskopie an Uterus und uterinem Halteapparat, n.n.bez.
66.69.30↔	Partielle Salpingektomie, laparoskopisch	68.12.10↔	Hysteroskopie, n.n.bez.
66.69.99↔	Partielle Salpingektomie, sonstige	68.12.11↔	Diagnostische Hysteroskopie
66.71↔	Einfache Naht an einer Tuba uterina	68.12.12↔	Diagnostische Hysterosalpingoskopie
66.72↔	Salpingoovariostomie	68.12.19↔	Hysteroskopie, sonstige
66.73↔	Salpingosalpingostomie	68.12.99↔	Diagnostische Endoskopie an Uterus und uterinem Halteapparat, sonstige
66.74↔	Salpingouterostomie	68.13↔	Offene Biopsie am Uterus
66.79.00↔	Sonstige plastische Rekonstruktion an der Tuba uterina, n.n.bez.	68.14↔	Offene Biopsie an den unteren Ligamenten
66.79.10↔	Sonstige plastische Rekonstruktion an der Tuba uterina, offen chirurgisch (abdominal)	68.15↔	Geschlossene Biopsie an den unteren Ligamenten
66.79.20↔	Sonstige plastische Rekonstruktion an der Tuba uterina, vaginal	68.16↔	Geschlossene Biopsie am Uterus
66.79.21↔	Sonstige plastische Rekonstruktion an der Tuba uterina, vaginal, laparoskopisch assistiert	68.21.10↔	Durchtrennung von endometrialen Synechien, n.n.bez.
66.79.30↔	Sonstige plastische Rekonstruktion an der Tuba uterina, laparoskopisch	68.21.11↔	Durchtrennung von endometrialen Synechien, hysteroskopisch
66.79.99↔	Sonstige plastische Rekonstruktion an der Tuba uterina, sonstige	68.21.99↔	Durchtrennung von endometrialen Synechien, sonstige
		68.22.00↔	Inzision oder Exzision eines kongenitalen uterinen Septums, n.n.bez.
		68.22.10↔	Inzision oder Exzision eines kongenitalen uterinen Septums, vaginal
		68.22.11↔	Inzision oder Exzision eines kongenitalen uterinen Septums, hysteroskopisch, ohne Kontrolle
		68.22.12↔	Inzision oder Exzision eines kongenitalen uterinen Septums, hysteroskopisch, laparoskopisch assistiert

68.22.13↔	Inzision oder Exzision eines kongenitalen uterinen Septums, hysteroskopisch, sonographisch assistiert	68.51.29↔	Laparoskopisch unterstützte vaginale Hysterektomie (LAVH), mit Salpingoovarektomie, sonstige
68.22.99↔	Inzision oder Exzision eines kongenitalen uterinen Septums, sonstige	68.51.99↔	Laparoskopisch unterstützte vaginale Hysterektomie (LAVH), sonstige
68.23↔	Endometrium-Abtragung	68.59.00↔	Sonstige und nicht näher bezeichnete vaginale Hysterektomie, n.n.bez.
68.29.00↔	Sonstige Exzision oder Destuktion einer Uterusläsion, n.n.bez.	68.59.10↔	Sonstige und nicht näher bezeichnete vaginale Hysterektomie, ohne Salpingoovarektomie, n.n.bez.
68.29.10↔	Exzision oder Destuktion einer Uterusläsion, n.n.bez.	68.59.19↔	Sonstige und nicht näher bezeichnete vaginale Hysterektomie, ohne Salpingoovarektomie, sonstige
68.29.11↔	Exzision oder Destuktion einer Uterusläsion, offen chirurgisch (abdominal)	68.59.20↔	Sonstige und nicht näher bezeichnete vaginale Hysterektomie, mit Salpingoovarektomie, n.n.bez.
68.29.12↔	Exzision oder Destuktion einer Uterusläsion, vaginal	68.59.21↔	Sonstige und nicht näher bezeichnete vaginale Hysterektomie, mit einseitiger Salpingoovarektomie
68.29.13↔	Exzision oder Destuktion einer Uterusläsion, vaginal, laparoskopisch assistiert	68.59.22↔	Sonstige und nicht näher bezeichnete vaginale Hysterektomie, mit beidseitiger Salpingoovarektomie
68.29.14↔	Exzision oder Destuktion einer Uterusläsion, laparoskopisch	68.59.29↔	Sonstige und nicht näher bezeichnete vaginale Hysterektomie, mit Salpingoovarektomie, sonstige
68.29.15↔	Exzision oder Destuktion einer Uterusläsion, hysteroskopisch	68.59.99↔	Sonstige und nicht näher bezeichnete vaginale Hysterektomie, sonstige
68.29.19↔	Exzision oder Destuktion einer Uterusläsion, sonstige	68.61↔	Laparoskopische radikale abdominale Hysterektomie
68.29.20↔	Enukleation eines Myoms des Uterus, n.n.bez.	68.69.00↔	Sonstige und nicht näher bezeichnete radikale abdominale Hysterektomie, n.n.bez.
68.29.21↔	Enukleation eines Myoms des Uterus, offen chirurgisch (abdominal)	68.69.10↔	Sonstige und nicht näher bezeichnete radikale abdominale Hysterektomie, ohne Lymphadenektomie
68.29.22↔	Enukleation eines Myoms des Uterus, vaginal	68.69.11↔	Sonstige und nicht näher bezeichnete radikale abdominale Hysterektomie, mit Lymphadenektomie
68.29.23↔	Enukleation eines Myoms des Uterus, vaginal, laparoskopisch assistiert	68.69.99↔	Sonstige und nicht näher bezeichnete radikale abdominale Hysterektomie, sonstige
68.29.24↔	Enukleation eines Myoms des Uterus, laparoskopisch	68.71↔	Laparoskopische radikale vaginale Hysterektomie [LRVH]
68.29.25↔	Enukleation eines Myoms des Uterus, hysteroskopisch	68.79↔	Sonstige und nicht näher bezeichnete radikale vaginale Hysterektomie
68.29.29↔	Enukleation eines Myoms des Uterus, sonstige	68.8↔	Becken-Eviszeration
68.29.30↔	Myomektomie am Uterus, n.n.bez.	68.9↔	Sonstige und nicht näher bezeichnete Hysterektomie
68.29.31↔	Myomektomie am Uterus, offen chirurgisch (abdominal)	69.01↔	Dilatation und Curettage zur Beendigung einer Schwangerschaft
68.29.32↔	Myomektomie am Uterus, vaginal	69.02↔	Dilatation und Curettage im Anschluss an Geburt oder Abort
68.29.33↔	Myomektomie am Uterus, vaginal, laparoskopisch assistiert	69.09↔	Sonstige Dilatation und Curettage
68.29.34↔	Myomektomie am Uterus, laparoskopisch	69.19↔	Sonstige Exzision oder Destruktion an Uterus und uterinem Halteapparat
68.29.35↔	Myomektomie am Uterus, hysteroskopisch	69.21↔	Operation mit Interposition
68.29.39↔	Myomektomie am Uterus, sonstige	69.22↔	Sonstige uterine Suspensionsoperation
68.29.99↔	Sonstige Exzision oder Destuktion einer Uterusläsion, sonstige	69.23↔	Plastische Rekonstruktion bei chronischer Inversio uteri mit vaginalem Zugang
68.31↔	Laparoskopische suprazervikale Hysterektomie [LSH]	69.29↔	Sonstige plastische Rekonstruktion an Uterus und uterinem Halteapparat
68.39↔	Sonstige und nicht näher bezeichnete subtotale abdominale Hysterektomie	69.3↔	Parazervikale Uterusdenervation
68.41.00↔	Laparoskopische totale abdominale Hysterektomie, n.n.bez.	69.41↔	Naht eines Risses am Uterus
68.41.09↔	Laparoskopische totale abdominale Hysterektomie, sonstige	69.42↔	Verschluss einer Uterusfistel
68.41.10↔	Laparoskopische totale abdominale Hysterektomie mit Salpingoovarektomie, n.n.bez.	69.49.00↔	Sonstige plastische Rekonstruktion am Uterus und Metroplastik, n.n.bez.
68.41.11↔	Laparoskopische totale abdominale Hysterektomie mit einseitiger Salpingoovarektomie	69.49.10↔	Sonstige plastische Rekonstruktion am Uterus und Metroplastik, offen chirurgisch (abdominal)
68.41.12↔	Laparoskopische totale abdominale Hysterektomie mit beidseitiger Salpingoovarektomie	69.49.20↔	Sonstige plastische Rekonstruktion am Uterus und Metroplastik, vaginal
68.41.19↔	Laparoskopische totale abdominale Hysterektomie mit Salpingoovarektomie, sonstige	69.49.21↔	Sonstige plastische Rekonstruktion am Uterus und Metroplastik, vaginal, laparoskopisch assistiert
68.49.00↔	Sonstige und nicht näher bezeichnete totale abdominale Hysterektomie, n.n.bez.	69.49.30↔	Sonstige plastische Rekonstruktion am Uterus und Metroplastik, laparoskopisch
68.49.09↔	Sonstige und nicht näher bezeichnete totale abdominale Hysterektomie, sonstige	69.49.99↔	Sonstige plastische Rekonstruktion am Uterus und Metroplastik, sonstige
68.49.10↔	Sonstige und nicht näher bezeichnete totale abdominale Hysterektomie ohne Salpingoovarektomie	69.51↔	Aspirationscurettage am Uterus zur Beendigung einer Schwangerschaft
68.49.20↔	Sonstige und nicht näher bezeichnete totale abdominale Hysterektomie mit Salpingoovarektomie, n.n.bez.	69.52↔	Aspirationscurettage im Anschluss an Geburt oder Abort
68.49.21↔	Sonstige und nicht näher bezeichnete totale abdominale Hysterektomie mit einseitiger Salpingoovarektomie	69.59↔	Sonstige Aspirationscurettage am Uterus
68.49.22↔	Sonstige und nicht näher bezeichnete totale abdominale Hysterektomie mit beidseitiger Salpingoovarektomie	69.6↔	Chirurgische Massnahmen zur Provokation oder Regulation der Menstruation
68.49.29↔	Sonstige und nicht näher bezeichnete totale abdominale Hysterektomie mit Salpingoovarektomie, sonstige	69.91↔	Einsetzen einer therapeutischen Uteruseinlage
68.51.00↔	Laparoskopisch unterstützte vaginale Hysterektomie (LAVH), n.n.bez.	69.92.01↔	Behandlung wegen Infertilität, n.n.bez.
68.51.10↔	Laparoskopisch unterstützte vaginale Hysterektomie (LAVH), ohne Salpingoovarektomie, n.n.bez.	69.92.10↔	Künstliche Insemination, n.n.bez.
68.51.19↔	Laparoskopisch unterstützte vaginale Hysterektomie (LAVH), ohne Salpingoovarektomie, sonstige	69.92.11↔	Intrauterine Insemination
68.51.20↔	Laparoskopisch unterstützte vaginale Hysterektomie (LAVH), mit Salpingoovarektomie, n.n.bez.	69.92.12↔	Direkte intraperitoneale Insemination (DIPI)
68.51.21↔	Laparoskopisch unterstützte vaginale Hysterektomie (LAVH), mit einseitiger Salpingoovarektomie	69.92.19↔	Künstliche Insemination, sonstige
68.51.22↔	Laparoskopisch unterstützte vaginale Hysterektomie (LAVH), mit beidseitiger Salpingoovarektomie		

69.92.20↔	Follikelpunktion und Ovumaspersion, intratubärer Gametentransfer (GIFT), n.n.bez.	70.73.20↔	Verschluss einer rektovaginalen Fistel, vaginal
69.92.21↔	Perkutane Follikelpunktion (unter sonographischer Kontrolle)	70.73.30↔	Verschluss einer rektovaginalen Fistel, laparoskopisch
69.92.22↔	Laparoskopische Ovumaspersion	70.73.99↔	Verschluss einer rektovaginalen Fistel, sonstige
69.92.23↔	Transvaginale Ovumaspersion	70.74↔	Verschluss einer vaginointestinalen Fistel
69.92.24↔	Laparoskopische Ovumaspersion mit intratubärem Gametentransfer (GIFT)	70.75↔	Verschluss einer anderen Vaginalfistel
69.92.29↔	Follikelpunktion und Ovumaspersion, intratubärer Gametentransfer (GIFT), sonstige	70.76↔	Hymenalplastik
69.92.30↔	In-vitro-Fertilisation (IVF) und sonstiger Transfer, n.n.bez.	70.77↔	Suspension und Fixation der Vagina
69.92.31↔	Embryotransfer	70.78↔	Suspension und Fixation der Vagina mit Transplantat oder Prothese
69.92.32↔	Intratubärer Zygotentransfer (ZIFT)	70.79.00↔	Sonstige plastische Rekonstruktion an der Vagina, n.n.bez.
69.92.39↔	In-vitro-Fertilisation (IVF) und sonstiger Transfer, sonstige	70.79.10↔	Sonstige vaginale Kolporrhaphie mit Beckenbodenplastik
69.92.99↔	Behandlung wegen Infertilität, sonstige	70.79.99↔	Sonstige plastische Rekonstruktion an der Vagina, sonstige
69.93↔	Einsetzen von Laminarien	70.8↔	Obliteration des Scheidengewölbes
69.98↔	Sonstige Operationen am uterinen Halteapparat	70.91↔	Sonstige Operationen an der Vagina
69.99↔	Sonstige Operationen an Zervix und Uterus	70.92.00↔	Sonstige Operationen am Douglasraum, n.n.bez.
70.11↔	Hymenotomie	70.92.10↔	Enteroelytrozelenplastik
70.12↔	Kuldotomie	70.92.99↔	Sonstige Operationen am Douglasraum, sonstige
70.13↔	Lösung von intraluminalen Adhäsionen der Vagina	70.93↔	Sonstige Operationen am Douglasraum mit Transplantat oder Prothese
70.14↔	Sonstige Kolpotomie	71.01↔	Lösung von Adhäsionen an der Vulva
70.22↔	Kuldoskopie	71.09↔	Sonstige Inzision an Vulva und Perineum
70.23↔	Biopsie am Douglasraum	71.24↔	Exzision oder andere Destruktion einer Bartholin-Drüse (Zyste)
70.24.00↔	Biopsie an der Vagina, n.n.bez.	71.29↔	Sonstige Operationen an einer Bartholin-Drüse
70.24.20↔	Biopsie an der Vagina, durch Inzision	71.3↔	Sonstige lokale Exzision oder Destruktion an Vulva und Perineum
70.24.99↔	Biopsie an der Vagina, sonstige	71.4x.00↔	Operationen an der Klitoris, n.n.bez.
70.31↔	Hymenexzision	71.4x.10↔	Plastische Rekonstruktion der Klitoris (Ziehharmonikaplastik)
70.32.00↔	Exzision oder Destruktion einer Läsion im Douglasraum, n.n.bez.	71.4x.99↔	Operationen an der Klitoris, sonstige
70.32.10↔	Exzision einer Läsion im Douglasraum	71.5↔	Radikale Vulvektomie
70.32.11↔	Destruktion einer Läsion im Douglasraum	71.61↔	Partielle Vulvektomie
70.32.99↔	Exzision oder Destruktion einer Läsion im Douglasraum, sonstige	71.62↔	Totale Vulvektomie
70.33.00↔	Exzision oder Destruktion einer Läsion an der Vagina, n.n.bez.	71.71↔	Naht einer Verletzung von Vulva oder Perineum
70.33.10↔	Destruktion einer Läsion an der Vagina, n.n.bez.	71.72↔	Verschluss einer Fistel an Vulva oder Perineum
70.33.11↔	Destruktion einer Läsion an der Vagina, Kauterisation	71.73↔	Konstruktion des Introitus vaginae
70.33.12↔	Destruktion einer Läsion an der Vagina, Elektrokoagulation	71.79↔	Sonstige plastische Rekonstruktion an Vulva und Perineum
70.33.13↔	Destruktion einer Läsion an der Vagina, Laserkoagulation	71.8↔	Sonstige Operationen an der Vulva
70.33.14↔	Destruktion einer Läsion an der Vagina, Kryokoagulation	71.9↔	Sonstige Operationen an den weiblichen Geschlechtsorganen
70.33.99↔	Exzision oder Destruktion einer Läsion an der Vagina, sonstige	72.8↔	Sonstige näher bezeichnete instrumentelle Entbindung
70.4x.00↔	Obliteration und totale Exstirpation der Vagina, n.n.bez.	72.9↔	Sonstige nicht näher bezeichnete instrumentelle Entbindung
70.4x.10↔	Kolpektomie, subtotal	73.7x.13‡↔	Stationäre Behandlung vor Entbindung im gleichen Aufenthalt, mindestens 14 bis höchstens 27 Tage
70.4x.20↔	Kolpektomie, total	73.7x.14‡↔	Stationäre Behandlung vor Entbindung im gleichen Aufenthalt, mindestens 28 bis höchstens 55 Tage
70.4x.30↔	Kolpektomie, erweitert (radikal)	73.7x.19‡↔	Stationäre Behandlung vor Entbindung im gleichen Aufenthalt, mehr Tage
70.4x.99↔	Obliteration und totale Exstirpation der Vagina, sonstige	73.94↔	Symphysiotomie zur Geburtserleichterung
70.50↔	Raffung von Zystozele und Rektozele	74.0x.00↔	Klassische Sectio caesarea, n.n.bez.
70.51↔	Raffung einer Zystozele	74.0x.10↔	Klassische Sectio caesarea, primär
70.52.00↔	Raffung einer Rektozele, n.n.bez.	74.0x.20↔	Klassische Sectio caesarea, sekundär
70.52.10↔	Douglasplastik	74.0x.99↔	Klassische Sectio caesarea, sonstige
70.52.99↔	Raffung einer Rektozele, sonstige	74.1x.00↔	Tiefe zervikale Sectio caesarea, n.n.bez.
70.53↔	Raffung einer Zystozele und Rektozele mit Transplantat oder Prothese	74.1x.10↔	Tiefe zervikale Sectio caesarea, primär
70.54↔	Korrektur einer Zystozele mit Transplantat oder Prothese	74.1x.20↔	Tiefe zervikale Sectio caesarea, sekundär
70.55↔	Korrektur einer Rektozele mit Transplantat oder Prothese	74.1x.99↔	Tiefe zervikale Sectio caesarea, sonstige
70.61.00↔	Konstruktion einer Vagina, n.n.bez.	74.2x.00↔	Extraperitoneale Sectio caesarea, n.n.bez.
70.61.11↔	Konstruktion einer Vagina mit gestielter Haut des Penis (zur Geschlechtsumwandlung)	74.2x.10↔	Extraperitoneale Sectio caesarea, primär
70.61.99↔	Konstruktion einer Vagina, sonstige	74.2x.20↔	Extraperitoneale Sectio caesarea, sekundär
70.62↔	Rekonstruktion der Vagina	74.2x.99↔	Extraperitoneale Sectio caesarea, sonstige
70.63↔	Konstruktion einer Vagina mit Transplantat oder Prothese	74.3↔	Entfernen einer extratubaren, ektopischen Schwangerschaft
70.64↔	Rekonstruktion der Vagina mit Transplantat oder Prothese	74.4x.00↔	Sectio caesarea eines anderen näher bezeichneten Typs, n.n.bez.
70.71↔	Naht einer Vaginaverletzung	74.4x.10↔	Sectio caesarea eines anderen näher bezeichneten Typs, primär
70.72.00↔	Verschluss einer kolovaginalen Fistel, n.n.bez.	74.4x.20↔	Sectio caesarea eines anderen näher bezeichneten Typs, sekundär
70.72.10↔	Verschluss einer kolovaginalen Fistel, offen chirurgisch (abdominal)	74.4x.99↔	Sectio caesarea eines anderen näher bezeichneten Typs, sonstige
70.72.20↔	Verschluss einer kolovaginalen Fistel, vaginal	74.99.00↔	Sonstige nicht näher bezeichnete Typen der Sectio caesarea, n.n.bez.
70.72.30↔	Verschluss einer kolovaginalen Fistel, laparoskopisch	74.99.10↔	Sonstige nicht näher bezeichnete Typen der Sectio caesarea, primär
70.72.99↔	Verschluss einer kolovaginalen Fistel, sonstige		
70.73.00↔	Verschluss einer rektovaginalen Fistel, n.n.bez.		
70.73.10↔	Verschluss einer rektovaginalen Fistel, offen chirurgisch (abdominal)		

74.99.20↔	Sonstige nicht näher bezeichnete Typen der Sectio caesarea, sekundär	76.42↔	Sonstige totale Mandibulektomie
74.99.99↔	Sonstige nicht näher bezeichnete Typen der Sectio caesarea, sonstige	76.43.00↔	Sonstige Rekonstruktion der Mandibula, n.n.bez.
75.50↔	Naht eines frischen geburtsbedingten Uterusrisses, n.n.bez.	76.43.10↔	Sonstige Rekonstruktion der Mandibula mit mikrovaskulär-anastomosiertem Transplantat
75.51↔	Naht eines frischen geburtsbedingten Risses der Zervix	76.43.11↔	Einsetzen eines CAD-Implantats an Mandibula, zur plastischen Rekonstruktion eines einfachen Defekts
75.52↔	Naht eines frischen geburtsbedingten Risses des Corpus uteri	76.43.12↔	Einsetzen eines CAD-Implantats an Mandibula, zur plastischen Rekonstruktion eines grossen oder komplexen Defekts
75.61↔	Naht eines frischen geburtsbedingten Risses von Harnblase und Urethra	76.43.99↔	Sonstige Rekonstruktion der Mandibula, sonstige
75.93↔	Chirurgische Korrektur einer Inversio uteri	76.44.00↔	Totale Ostektomie an anderen Gesichtsschädelknochen mit gleichzeitiger Rekonstruktion, n.n.bez.
75.c1.11‡↔	Ultraschallgesteuerte Nabelschnur-Transfusion	76.44.10↔	Totale Ostektomie an anderen Gesichtsschädelknochen, Rekonstruktion mit mikrovaskulär-anastomosiertem Transplantat
75.c1.12‡↔	Ultraschallgesteuerte fetale intraperitoneale Transfusion	76.44.11↔	Totale Ostektomie an anderen Gesichtsschädelknochen, Rekonstruktion mit nicht vaskularisiertem Transplantat
75.c2↔	Ultraschallgesteuerte Shunteinlage beim Fetus	76.44.19↔	Totale Ostektomie an anderen Gesichtsschädelknochen mit sonstiger Rekonstruktion
75.c3↔	Ultraschallgesteuerte Destruktion von fetalem Gewebe	76.44.99↔	Totale Ostektomie an anderen Gesichtsschädelknochen mit gleichzeitiger Rekonstruktion, sonstige
75.c4↔	Ultraschallgesteuerte Embolisation zur fetalen Therapie	76.45↔	Sonstige totale Ostektomie an anderen Gesichtsschädelknochen
75.c8.00↔	Ultraschallgesteuerte Eingriffe am fetalen Herz, n.n.bez.	76.46.00↔	Sonstige Rekonstruktion an anderen Gesichtsschädelknochen, n.n.bez.
75.c8.11↔	Ultraschallgesteuerte Ballonkathetersprengung von Herzklappen	76.46.10↔	Sonstige Rekonstruktion an anderen Gesichtsschädelknochen mit mikrovaskulär-anastomosiertem Transplantat
75.c8.99↔	Ultraschallgesteuerte Eingriffe am fetalen Herz, sonstige	76.46.99↔	Sonstige Rekonstruktion an anderen Gesichtsschädelknochen, sonstige
75.c9↔	Ultraschallgesteuerte invasive fetale Therapien, sonstige	76.5x.00↔	Temporomandibuläre Arthroplastik, n.n.bez.
75.d0↔	Fetoskopische invasive fetalen Therapien, n.n.bez.	76.5x.10↔	Kondylektomie am Kiefergelenk mit Rekonstruktion
75.d1↔	Fetoskopische Destruktion und Exzision von fetalem Gewebe	76.5x.19↔	Sonstige Kondylektomie am Kiefergelenk
75.d2↔	Fetoskopische Einlage und Entfernen eines Trachea-Ballons	76.5x.20↔	Diskoplastik am Kiefergelenk mit Rekonstruktion
75.d9↔	Fetoskopische invasive fetalen Therapien, sonstige	76.5x.29↔	Sonstige Diskoplastik am Kiefergelenk
75.e0↔	Offen chirurgische fetale Eingriffe, n.n.bez.	76.5x.30↔	Exstirpation des Discus articularis am Kiefergelenk mit Rekonstruktion
75.e1↔	Chirurgischer Eingriff am offenen Uterus zur Exzision von Gewebe am Fetus	76.5x.39↔	Sonstige Exstirpation des Discus articularis am Kiefergelenk
75.e2↔	Chirurgischer Eingriff am offenen Uterus zur plastischen Rekonstruktion am Fetus	76.5x.40↔	Resektion am Tuberculum articulare des Kiefergelenks
75.e9↔	Offen chirurgische fetale Eingriffe, sonstige	76.5x.41↔	Plastische Rekonstruktion am Kiefergelenk
76.01↔	Sequestrektomie an Gesichtsschädelknochen	76.5x.42↔	Gelenkstabilisierung (bewegungseinschränkend) des Kiefergelenks
76.09.00↔	Sonstige Inzision an Gesichtsschädelknochen, n.n.bez.	76.5x.50↔	Arthroskopische Entfernung eines freien Gelenkkörpers am Kiefergelenk
76.09.10↔	Reosteotomie nach Frakturposition	76.5x.59↔	Sonstige Entfernung eines freien Gelenkkörpers am Kiefergelenk
76.09.99↔	Sonstige Inzision an Gesichtsschädelknochen, sonstige	76.5x.60↔	Implantation einer Endoprothese am Kiefergelenk
76.11.00↔	Biopsie an Gesichtsschädelknochen, n.n.bez.	76.5x.61↔	Wechsel einer Endoprothese am Kiefergelenk
76.11.11↔	Offene Biopsie (mit Inzision) an Gesichtsschädelknochen	76.5x.70↔	Implantation einer Totalendoprothese am Kiefergelenk mit vorgefertigten Komponenten (L)
76.11.99↔	Biopsie an Gesichtsschädelknochen, sonstige	76.5x.71↔	Implantation einer Totalendoprothese am Kiefergelenk mit CAD-CAM gefertigten Komponenten (L)
76.19.11↔	Offene Biopsie (mit Inzision) am Kiefergelenk	76.5x.90↔	Sonstige temporomandibuläre Arthroplastik oder Diskoplastik am Kiefergelenk
76.19.12↔	Arthroskopische Biopsie am Kiefergelenk	76.5x.99↔	Temporomandibuläre Arthroplastik, sonstige
76.2x.00↔	Lokale Exzision oder Destruktion einer Läsion an Gesichtsschädelknochen, n.n.bez.	76.61.00↔	Geschlossene Osteoplastik [Osteotomie] am Ramus mandibulae, n.n.bez.
76.2x.10↔	Dekortikation eines Gesichtsschädelknochens	76.61.10↔	Geschlossene Osteoplastik [Osteotomie] am Ramus mandibulae, ohne Distraction
76.2x.11↔	Exzision von periostalem Gewebe an Gesichtsschädelknochen	76.61.20↔	Geschlossene Osteoplastik [Osteotomie] am Ramus mandibulae, mit Distraction
76.2x.12↔	Abtragung (modellierende Osteotomie) an Gesichtsschädelknochen	76.61.99↔	Geschlossene Osteoplastik [Osteotomie] am Ramus mandibulae, sonstige
76.2x.20↔	Destruktion einer Läsion an Gesichtsschädelknochen	76.62.00↔	Offene Osteoplastik [Osteotomie] am Ramus mandibulae, n.n.bez.
76.2x.99↔	Lokale Exzision oder Destruktion einer Läsion an Gesichtsschädelknochen, sonstige	76.62.10↔	Offene Osteoplastik [Osteotomie] am Ramus mandibulae, ohne Distraction
76.31.00↔	Partielle Mandibulektomie, n.n.bez.	76.62.20↔	Offene Osteoplastik [Osteotomie] am Ramus mandibulae, mit Distraction
76.31.10↔	Partielle Mandibulektomie ohne Rekonstruktion	76.62.99↔	Offene Osteoplastik [Osteotomie] am Ramus mandibulae, sonstige
76.31.20↔	Partielle Mandibulektomie, Rekonstruktion mit mikrovaskulär-anastomosiertem Transplantat	76.63.00↔	Osteoplastik [Osteotomie] am Corpus mandibulae, n.n.bez.
76.31.21↔	Partielle Mandibulektomie, mit Kontinuitätsdurchtrennung und alloplastischer Rekonstruktion	76.63.10↔	Osteoplastik [Osteotomie] im seitlichen Alveolarkambereich oder mit frontaler Kontinuitätsdurchtrennung der Mandibula ohne Distraction
76.31.29↔	Partielle Mandibulektomie mit sonstiger Rekonstruktion		
76.31.99↔	Partielle Mandibulektomie, sonstige		
76.39.00↔	Partielle Ostektomie an anderen Gesichtsschädelknochen, n.n.bez.		
76.39.10↔	Partielle Ostektomie an anderen Gesichtsschädelknochen, Rekonstruktion mit mikrovaskulär-anastomosiertem Transplantat		
76.39.11↔	Partielle Ostektomie an anderen Gesichtsschädelknochen, Rekonstruktion von Weich- und Hartgewebe		
76.39.19↔	Partielle Ostektomie an anderen Gesichtsschädelknochen, sonstige Rekonstruktion		
76.39.99↔	Partielle Ostektomie an anderen Gesichtsschädelknochen, sonstige		
76.41.00↔	Totale Mandibulektomie mit gleichzeitiger Rekonstruktion, n.n.bez.		
76.41.10↔	Totale Mandibulektomie mit gleichzeitiger Rekonstruktion, Rekonstruktion mit mikrovaskulär-anastomosiertem Transplantat		
76.41.99↔	Totale Mandibulektomie mit gleichzeitiger Rekonstruktion, sonstige		

76.63.11↔	Osteoplastik [Osteotomie] im frontalen Alveolarkambereich oder mit Kontinuitätsdurchtrennung am horizontalen Mandibulaast ohne Distraction	76.78.99↔	Sonstige geschlossene Reposition einer Gesichtsschädelfraktur, sonstige
76.63.12↔	Osteoplastik [Osteotomie] zur Kinnverlagerung ohne Distraction	76.79.00↔	Sonstige offene Reposition einer Gesichtsschädelfraktur, n.n.bez.
76.63.20↔	Verlagerung des Alveolarfortsatzes durch horizontale Distraction nach Osteotomie	76.79.10↔	Sonstige offene Reposition einer Fraktur des Orbitadaches
76.63.21↔	Verlagerung der Mandibula durch Distraction nach Osteotomie im horizontalen Mandibulaast	76.79.11↔	Sonstige offene Reposition einer Fraktur der lateralen Orbitawand
76.63.99↔	Osteoplastik [Osteotomie] am Corpus mandibulae, sonstige	76.79.19↔	Sonstige offene Reposition einer sonstigen Orbitafraktur
76.64↔	Sonstige orthognathische Chirurgie an der Mandibula	76.79.20↔	Sonstige offene Reposition einer Stirnhöhlenwandfraktur
76.65.00↔	Segmentale Osteoplastik [Osteotomie] der Maxilla, n.n.bez.	76.79.30↔	Sonstige offene Reposition einer nasoethmoidalen Mittelgesichtsfraktur
76.65.10↔	Segmentale Osteoplastik [Osteotomie] der Maxilla, ohne Distraction	76.79.31↔	Sonstige offene Reposition einer zentrolateralen Mittelgesichtsfraktur
76.65.20↔	Osteotomie der Maxilla im frontalen Alveolarkambereich, mit Distraction	76.79.39↔	Sonstige offene Reposition einer sonstigen lateralen Mittelgesichtsfraktur
76.65.21↔	Osteotomie der Maxilla im seitlichen Alveolarkambereich, mit Distraction	76.79.40↔	Sonstige offene Reposition kombinierter Mittelgesichtsfrakturen (Mehrfachfraktur)
76.65.22↔	Osteotomie der Maxilla im frontalen und seitlichen Alveolarkambereich in mehreren Segmenten, mit Distraction	76.79.99↔	Sonstige offene Reposition einer Gesichtsschädelfraktur, sonstige
76.65.99↔	Segmentale Osteoplastik [Osteotomie] der Maxilla, sonstige	76.91.00↔	Knochentransplantat an Gesichtsschädelknochen, n.n.bez.
76.66.00↔	Totale Osteoplastik [Osteotomie] der Maxilla, n.n.bez.	76.91.10↔	Transplantat an Gesichtsschädelknochen
76.66.10↔	Totale Osteoplastik [Osteotomie] der Maxilla ohne Distraction	76.91.11↔	Knochentransplantat an Gesichtsschädelknochen, gefässgestielt
76.66.20↔	Osteotomie der Maxilla in der Le-Fort-I-Ebene in einem Stück mit Distraction	76.91.99↔	Knochentransplantat an Gesichtsschädelknochen, sonstige
76.66.21↔	Osteotomie der Maxilla in der Le-Fort-I-Ebene in zwei Stücken mit Distraction	76.92.20↔	Einsetzen von CAD-Implantat an Gesichtsschädel ohne Beteiligung des Hirnschädels, bis zu 2 Regionen
76.66.22↔	Osteotomie der Maxilla in der Le-Fort-I-Ebene in drei oder mehr Stücken mit Distraction	76.92.21↔	Einsetzen von CAD-Implantat an Gesichtsschädel ohne Beteiligung des Hirnschädels, ab 3 Regionen
76.66.30↔	Plastische Rekonstruktion und Augmentation der Maxilla durch totale Auflagerungsplastik	76.92.30↔	Einsetzen eines CAD-Implantats an Maxilla, zur plastischen Rekonstruktion eines einfachen Defekts
76.66.99↔	Totale Osteoplastik [Osteotomie] der Maxilla, sonstige	76.92.31↔	Einsetzen eines CAD-Implantats an Maxilla, zur plastischen Rekonstruktion eines grossen oder komplexen Defekts
76.67↔	Reduktionsgenioplastik	76.94↔	Offene Reposition einer Kiefergelenksluxation
76.68↔	Augmentationsgenioplastik	76.97↔	Entfernen von internem Osteosynthesematerial vom Gesichtsschädelknochen
76.69.00↔	Sonstige plastische Rekonstruktion an Gesichtsschädelknochen, n.n.bez.	77.00↔	Sequestrektomie, ohne Angabe der Lokalisation
76.69.10↔	Osteotomie zur Verlagerung des Mittelgesichts in der Le-Fort-II- oder Le-Fort-III-Ebene ohne Distraction	77.01.00↔	Sequestrektomie an Skapula, Klavikula, Rippen und Sternum, n.n.bez.
76.69.20↔	Osteotomie zur Verlagerung des Mittelgesichts in der Le-Fort-II-Ebene mit Distraction	77.01.10↔	Sequestrektomie an Skapula und Klavikula, ohne Einlage eines Medikamententrägers
76.69.21↔	Osteotomie zur Verlagerung des Mittelgesichts in der Le-Fort-II-Ebene, kombiniert mit anderer Osteotomie mit Distraction	77.01.11↔	Sequestrektomie an Skapula und Klavikula, mit Einlage eines Medikamententrägers
76.69.30↔	Osteotomie zur Verlagerung des Mittelgesichts in der Le-Fort-III-Ebene mit Distraction	77.01.20↔	Sequestrektomie an Rippen und Sternum, ohne Einlage eines Medikamententrägers
76.69.40↔	Osteotomie zur Verlagerung des Mittelgesichts in der Le-Fort-III-Ebene, kombiniert mit Le-Fort-I-Ebene mit Distraction	77.01.21↔	Sequestrektomie an Rippen und Sternum, mit Einlage eines Medikamententrägers
76.69.90↔	Sonstige Osteotomie zur Verlagerung des Mittelgesichts	77.01.99↔	Sequestrektomie an Skapula, Klavikula, Rippen und Sternum, sonstige
76.69.99↔	Sonstige plastische Rekonstruktion an Gesichtsschädelknochen, sonstige	77.02.00↔	Sequestrektomie am Humerus, n.n.bez.
76.70↔	Reposition einer Gesichtsschädelfraktur, n.n.bez.	77.02.10↔	Sequestrektomie am Humerus, ohne Einlage eines Medikamententrägers
76.72↔	Offene Reposition einer Jochbein- und Jochbogenfraktur	77.02.11↔	Sequestrektomie am Humerus, mit Einlage eines Medikamententrägers
76.74↔	Offene Reposition einer Maxillafraktur	77.02.99↔	Sequestrektomie am Humerus, sonstige
76.76.00↔	Offene Reposition einer Mandibulafraktur, n.n.bez.	77.03.00↔	Sequestrektomie an Radius und Ulna, n.n.bez.
76.76.10↔	Offene Reposition einer Einfachfraktur des Corpus mandibulae	77.03.10↔	Sequestrektomie an Radius und Ulna, ohne Einlage eines Medikamententrägers
76.76.11↔	Offene Reposition einer Mehrfachfraktur des Corpus mandibulae	77.03.11↔	Sequestrektomie an Radius und Ulna, mit Einlage eines Medikamententrägers
76.76.20↔	Offene Reposition (von außen) einer Einfach- oder Mehrfachfraktur des Ramus mandibulae	77.03.99↔	Sequestrektomie an Radius und Ulna, sonstige
76.76.21↔	Offene Reposition (transoral) einer Einfach- oder Mehrfachfraktur des Ramus mandibulae	77.04.00↔	Sequestrektomie an Karpalia und Metakarpalia, n.n.bez.
76.76.30↔	Offene Reposition (transoral oder von außen) einer Fraktur des Processus articularis mandibulae	77.04.10↔	Sequestrektomie an Karpalia und Metakarpalia, ohne Einlage eines Medikamententrägers
76.76.99↔	Offene Reposition einer Mandibulafraktur, sonstige	77.04.11↔	Sequestrektomie an Karpalia und Metakarpalia, mit Einlage eines Medikamententrägers
76.77.00↔	Offene Reposition einer Processus alveolaris-Fraktur, n.n.bez.	77.04.99↔	Sequestrektomie an Karpalia und Metakarpalia, sonstige
76.77.10↔	Offene Reposition einer Processus alveolaris-Fraktur der Maxilla	77.05.00↔	Sequestrektomie an Femur, n.n.bez.
76.77.11↔	Offene Reposition einer Processus alveolaris-Fraktur der Mandibula	77.05.10↔	Sequestrektomie an Femur, ohne Einlage eines Medikamententrägers
76.77.99↔	Offene Reposition einer Processus alveolaris-Fraktur, sonstige	77.05.11↔	Sequestrektomie an Femur, mit Einlage eines Medikamententrägers
76.78.00↔	Sonstige geschlossene Reposition einer Gesichtsschädelfraktur, n.n.bez.	77.05.99↔	Sequestrektomie an Femur, sonstige
76.78.10↔	Geschlossene Reposition einer Stirnhöhlenvorderwandfraktur	77.06.00↔	Sequestrektomie an der Patella, n.n.bez.
76.78.11↔	Endoskopische Reposition einer Stirnhöhlenvorderwandfraktur		
76.78.20↔	Geschlossene Reposition einer Orbitafraktur		
76.78.21↔	Endoskopische Reposition einer Orbitafraktur		



77.06.10↔	Sequestrektomie an der Patella, ohne Einlage eines Medikamententrägers	77.12.99↔	Sonstige Knocheninzision ohne Knochendurchtrennung am Humerus, sonstige
77.06.11↔	Sequestrektomie an der Patella, mit Einlage eines Medikamententrägers	77.13.00↔	Sonstige Knocheninzision ohne Knochendurchtrennung an Radius und Ulna, n.n.bez.
77.06.99↔	Sequestrektomie an der Patella, sonstige	77.13.10↔	Sonstige Knocheninzision ohne Knochendurchtrennung an Radius und Ulna, Exploration und Knochenbohrung
77.07.00↔	Sequestrektomie an Tibia und Fibula, n.n.bez.	77.13.11↔	Sonstige Knocheninzision ohne Knochendurchtrennung an Radius und Ulna, Fremdkörperentfernung
77.07.10↔	Sequestrektomie an Tibia und Fibula, ohne Einlage eines Medikamententrägers	77.13.12↔	Sonstige Knocheninzision ohne Knochendurchtrennung an Radius und Ulna, Einlage oder Entfernung eines Medikamententrägers
77.07.11↔	Sequestrektomie an Tibia und Fibula, mit Einlage eines Medikamententrägers	77.13.13↔	Sonstige Knocheninzision ohne Knochendurchtrennung an Radius und Ulna, Drainage
77.07.99↔	Sequestrektomie an Tibia und Fibula, sonstige	77.13.99↔	Sonstige Knocheninzision ohne Knochendurchtrennung an Radius und Ulna, sonstige
77.08.00↔	Sequestrektomie an Tarsalia und Metatarsalia, n.n.bez.	77.14.00↔	Sonstige Knocheninzision ohne Knochendurchtrennung an Karpalia und Metakarpalia, n.n.bez.
77.08.10↔	Sequestrektomie an Tarsalia und Metatarsalia, ohne Einlage eines Medikamententrägers	77.14.10↔	Sonstige Knocheninzision ohne Knochendurchtrennung an Karpalia und Metakarpalia, Exploration und Knochenbohrung
77.08.11↔	Sequestrektomie an Tarsalia und Metatarsalia, mit Einlage eines Medikamententrägers	77.14.11↔	Sonstige Knocheninzision ohne Knochendurchtrennung an Karpalia und Metakarpalia, Fremdkörperentfernung
77.08.99↔	Sequestrektomie an Tarsalia und Metatarsalia, sonstige	77.14.12↔	Sonstige Knocheninzision ohne Knochendurchtrennung an Karpalia und Metakarpalia, Einlage und Entfernung eines Medikamententrägers
77.09.00↔	Sequestrektomie an anderen näher bezeichneten Knochen, ohne Gesichtsschädelknochen, n.n.bez.	77.14.13↔	Sonstige Knocheninzision ohne Knochendurchtrennung an Karpalia und Metakarpalia, Drainage
77.09.10↔	Sequestrektomie an Phalangen der Hand, ohne Einlage eines Medikamententrägers	77.14.99↔	Sonstige Knocheninzision ohne Knochendurchtrennung an Karpalia und Metakarpalia, sonstige
77.09.11↔	Sequestrektomie an Phalangen der Hand, mit Einlage eines Medikamententrägers	77.15.00↔	Sonstige Knocheninzision ohne Knochendurchtrennung am Femur, n.n.bez.
77.09.20↔	Sequestrektomie an der Wirbelsäule, ohne Einlage eines Medikamententrägers	77.15.10↔	Sonstige Knocheninzision ohne Knochendurchtrennung am (sonstigen) Femur, Exploration und Knochenbohrung
77.09.21↔	Sequestrektomie an der Wirbelsäule, mit Einlage eines Medikamententrägers	77.15.11↔	Sonstige Knocheninzision ohne Knochendurchtrennung am Femur, Fremdkörperentfernung
77.09.30↔	Sequestrektomie am Beckenknochen, ohne Einlage eines Medikamententrägers	77.15.12↔	Sonstige Knocheninzision ohne Knochendurchtrennung am Femur, Einlage und Entfernung eines Medikamententrägers
77.09.31↔	Sequestrektomie am Beckenknochen, mit Einlage eines Medikamententrägers	77.15.13↔	Sonstige Knocheninzision ohne Knochendurchtrennung am Femur, Drainage
77.09.40↔	Sequestrektomie an den Phalangen des Fusses, ohne Einlage eines Medikamententrägers	77.15.20↔	Sonstige Knocheninzision ohne Knochendurchtrennung am Femur, Exploration und Knochenbohrung am Schenkelhals
77.09.41↔	Sequestrektomie an den Phalangen des Fusses, mit Einlage eines Medikamententrägers	77.15.99↔	Sonstige Knocheninzision ohne Knochendurchtrennung am Femur, sonstige
77.09.90↔	Sequestrektomie an sonstigen näher bezeichneten Knochen, ohne Einlage eines Medikamententrägers	77.16.00↔	Sonstige Knocheninzision ohne Knochendurchtrennung an der Patella, n.n.bez.
77.09.91↔	Sequestrektomie an sonstigen näher bezeichneten Knochen, mit Einlage eines Medikamententrägers	77.16.10↔	Sonstige Knocheninzision ohne Knochendurchtrennung an der Patella, Exploration und Knochenbohrung
77.09.99↔	Sequestrektomie an anderen näher bezeichneten Knochen, ohne Gesichtsschädelknochen, sonstige	77.16.11↔	Sonstige Knocheninzision ohne Knochendurchtrennung an der Patella, Fremdkörperentfernung
77.10↔	Sonstige Knocheninzision ohne Knochendurchtrennung, ohne Angabe der Lokalisation	77.16.12↔	Sonstige Knocheninzision ohne Knochendurchtrennung an der Patella, Einlage und Entfernung eines Medikamententrägers
77.11.00↔	Sonstige Knocheninzision ohne Knochendurchtrennung an Skapula, Klavikula, Rippen und Sternum, n.n.bez.	77.16.13↔	Sonstige Knocheninzision ohne Knochendurchtrennung an der Patella, Drainage
77.11.10↔	Knocheninzision an Skapula und Klavikula, Exploration und Knochenbohrung	77.16.99↔	Sonstige Knocheninzision ohne Knochendurchtrennung an der Patella, sonstige
77.11.11↔	Knocheninzision an Skapula und Klavikula, Fremdkörperentfernung	77.17.00↔	Sonstige Knocheninzision ohne Knochendurchtrennung an Tibia und Fibula, n.n.bez.
77.11.12↔	Knocheninzision an Skapula und Klavikula, Einlage und Entfernung eines Medikamententrägers	77.17.10↔	Sonstige Knocheninzision ohne Knochendurchtrennung an Tibia und Fibula, Exploration und Knochenbohrung
77.11.13↔	Knocheninzision an Skapula und Klavikula, Drainage	77.17.11↔	Sonstige Knocheninzision ohne Knochendurchtrennung an Tibia und Fibula, Fremdkörperentfernung
77.11.20↔	Knocheninzision an Rippen und Sternum, Exploration und Knochenbohrung	77.17.12↔	Sonstige Knocheninzision ohne Knochendurchtrennung an Tibia und Fibula, Einlage und Entfernung eines Medikamententrägers
77.11.21↔	Knocheninzision an Rippen und Sternum, Fremdkörperentfernung	77.17.13↔	Sonstige Knocheninzision ohne Knochendurchtrennung an Tibia und Fibula, Drainage
77.11.22↔	Knocheninzision an Rippen und Sternum, Einlage und Entfernung eines Medikamententrägers	77.17.99↔	Sonstige Knocheninzision ohne Knochendurchtrennung an Tibia und Fibula, sonstige
77.11.23↔	Knocheninzision an Rippen und Sternum, Drainage	77.18.00↔	Sonstige Knocheninzision ohne Knochendurchtrennung an Tarsalia und Metatarsalia, n.n.bez.
77.11.99↔	Sonstige Knocheninzision ohne Knochendurchtrennung an Skapula, Klavikula, Rippen und Sternum, sonstige	77.18.10↔	Sonstige Knocheninzision ohne Knochendurchtrennung am Talus, n.n.bez.
77.12.00↔	Sonstige Knocheninzision ohne Knochendurchtrennung am Humerus, n.n.bez.	77.18.11↔	Sonstige Knocheninzision ohne Knochendurchtrennung am Talus, Exploration und Knochenbohrung
77.12.10↔	Sonstige Knocheninzision ohne Knochendurchtrennung am Humerus, Exploration und Knochenbohrung		
77.12.11↔	Sonstige Knocheninzision ohne Knochendurchtrennung am Humerus, Fremdkörperentfernung		
77.12.12↔	Sonstige Knocheninzision ohne Knochendurchtrennung am Humerus, Einlage und Entfernung eines Medikamententrägers		
77.12.13↔	Sonstige Knocheninzision ohne Knochendurchtrennung am Humerus, Drainage		

- 77.18.12↔ Sonstige Knocheninzision ohne Knochendurchtrennung am Talus, Fremdkörperentfernung
- 77.18.13↔ Sonstige Knocheninzision ohne Knochendurchtrennung am Talus, Einlage und Entfernung eines Medikamententrägers
- 77.18.14↔ Sonstige Knocheninzision ohne Knochendurchtrennung am Talus, Drainage
- 77.18.19↔ Sonstige Knocheninzision ohne Knochendurchtrennung am Talus, sonstige
- 77.18.20↔ Sonstige Knocheninzision ohne Knochendurchtrennung am Kalkaneus, n.n.bez.
- 77.18.21↔ Sonstige Knocheninzision ohne Knochendurchtrennung am Kalkaneus, Exploration und Knochenbohrung
- 77.18.22↔ Sonstige Knocheninzision ohne Knochendurchtrennung am Kalkaneus, Fremdkörperentfernung
- 77.18.23↔ Sonstige Knocheninzision ohne Knochendurchtrennung am Kalkaneus, Einlage und Entfernung eines Medikamententrägers
- 77.18.24↔ Sonstige Knocheninzision ohne Knochendurchtrennung am Kalkaneus, Drainage
- 77.18.29↔ Sonstige Knocheninzision ohne Knochendurchtrennung am Kalkaneus, sonstige
- 77.18.30↔ Sonstige Knocheninzision ohne Knochendurchtrennung an sonstigen Tarsalia, n.n.bez.
- 77.18.31↔ Sonstige Knocheninzision ohne Knochendurchtrennung an sonstigen Tarsalia, Exploration und Knochenbohrung
- 77.18.32↔ Sonstige Knocheninzision ohne Knochendurchtrennung an sonstigen Tarsalia, Fremdkörperentfernung
- 77.18.33↔ Sonstige Knocheninzision ohne Knochendurchtrennung an sonstigen Tarsalia, Einlage und Entfernung eines Medikamententrägers
- 77.18.34↔ Sonstige Knocheninzision ohne Knochendurchtrennung an sonstigen Tarsalia, Drainage
- 77.18.39↔ Sonstige Knocheninzision ohne Knochendurchtrennung an sonstigen Tarsalia, sonstige
- 77.18.40↔ Sonstige Knocheninzision ohne Knochendurchtrennung an Metatarsalia, n.n.bez.
- 77.18.41↔ Sonstige Knocheninzision ohne Knochendurchtrennung an Metatarsalia, Exploration und Knochenbohrung
- 77.18.42↔ Sonstige Knocheninzision ohne Knochendurchtrennung an Metatarsalia, Fremdkörperentfernung
- 77.18.43↔ Sonstige Knocheninzision ohne Knochendurchtrennung an Metatarsalia, Einlage und Entfernung eines Medikamententrägers
- 77.18.44↔ Sonstige Knocheninzision ohne Knochendurchtrennung an Metatarsalia, Drainage
- 77.18.49↔ Sonstige Knocheninzision ohne Knochendurchtrennung an Metatarsalia, sonstige
- 77.18.99↔ Sonstige Knocheninzision ohne Knochendurchtrennung an Tarsalia und Metatarsalia, sonstige
- 77.19.00↔ Knocheninzision an anderen näher bezeichneten Knochen, ohne Gesichtsschädelknochen, n.n.bez.
- 77.19.10↔ Knocheninzision an Phalangen der Hand, Exploration und Knochenbohrung
- 77.19.11↔ Knocheninzision an Phalangen der Hand, Fremdkörperentfernung
- 77.19.12↔ Knocheninzision an Phalangen der Hand, Einlage und Entfernung eines Medikamententrägers
- 77.19.13↔ Knocheninzision an Phalangen der Hand, Drainage
- 77.19.19↔ Sonstige Knocheninzision an Phalangen der Hand
- 77.19.20↔ Knocheninzision an der Wirbelsäule, Exploration und Knochenbohrung
- 77.19.21↔ Knocheninzision an der Wirbelsäule, Fremdkörperentfernung
- 77.19.22↔ Knocheninzision an der Wirbelsäule, Einlage und Entfernung von Medikamententrägern
- 77.19.23↔ Knocheninzision an der Wirbelsäule, Drainage
- 77.19.29↔ Sonstige Knocheninzision an der Wirbelsäule
- 77.19.30↔ Knocheninzision am Beckenknochen, Exploration und Knochenbohrung
- 77.19.31↔ Knocheninzision am Beckenknochen, Fremdkörperentfernung
- 77.19.32↔ Knocheninzision am Beckenknochen, Einlage und Entfernung von Medikamententrägern
- 77.19.33↔ Knocheninzision am Beckenknochen, Drainage
- 77.19.39↔ Sonstige Knocheninzision am Beckenknochen
- 77.19.40↔ Knocheninzision an den Phalangen des Fusses, Exploration und Knochenbohrung
- 77.19.41↔ Knocheninzision an den Phalangen des Fusses, Fremdkörperentfernung
- 77.19.42↔ Knocheninzision an den Phalangen des Fusses, Einlage und Entfernung eines Medikamententrägers
- 77.19.43↔ Knocheninzision an den Phalangen des Fusses, Drainage
- 77.19.49↔ Sonstige Knocheninzision an den Phalangen des Fusses
- 77.19.90↔ Knocheninzision an sonstigen näher bezeichneten Knochen, Exploration und Knochenbohrung
- 77.19.91↔ Knocheninzision an sonstigen näher bezeichneten Knochen, Fremdkörperentfernung
- 77.19.92↔ Knocheninzision an sonstigen näher bezeichneten Knochen, Einlage und Entfernung eines Medikamententrägers
- 77.19.93↔ Knocheninzision an sonstigen näher bezeichneten Knochen, Drainage
- 77.19.99↔ Knocheninzision an anderen näher bezeichneten Knochen, ohne Gesichtsschädelknochen, sonstige
- 77.20↔ Keilosteotomie, ohne Angabe der Lokalisation
- 77.21.00↔ Keilosteotomie an Skapula, Klavikula, Rippen und Sternum, n.n.bez.
- 77.21.10↔ Keilosteotomie an Skapula
- 77.21.11↔ Keilosteotomie an Klavikula
- 77.21.20↔ Keilosteotomie an einer Rippe
- 77.21.21↔ Keilosteotomie am Sternum
- 77.21.99↔ Keilosteotomie an Skapula, Klavikula, Rippen und Sternum, sonstige
- 77.22↔ Keilosteotomie am Humerus
- 77.23↔ Keilosteotomie an Radius und Ulna
- 77.24↔ Keilosteotomie an Karpalia und Metakarpalia
- 77.25.00↔ Keilosteotomie am Femur, n.n.bez.
- 77.25.10↔ Keilosteotomie am Schenkelhals
- 77.25.20↔ Keilosteotomie am sonstigen Femur
- 77.25.99↔ Keilosteotomie am Femur, sonstige
- 77.27.00↔ Keilosteotomie an Tibia und Fibula, n.n.bez.
- 77.27.10↔ Keilosteotomie an der Tibia
- 77.27.20↔ Keilosteotomie an der Fibula
- 77.27.99↔ Keilosteotomie an Tibia und Fibula, sonstige
- 77.28.00↔ Keilosteotomie an Tarsalia und Metatarsalia, n.n.bez.
- 77.28.10↔ Keilosteotomie am Talus
- 77.28.20↔ Keilosteotomie am Kalkaneus
- 77.28.30↔ Keilosteotomie an sonstigen Tarsalia
- 77.28.40↔ Keilosteotomie an Metatarsalia
- 77.28.99↔ Keilosteotomie an Tarsalia und Metatarsalia, sonstige
- 77.29.00↔ Sonstige Keilosteotomie an anderen näher bezeichneten Knochen, ausser Gesichtsschädelknochen, n.n.bez.
- 77.29.10↔ Keilosteotomie an Phalangen der Hand
- 77.29.20↔ Keilosteotomie am Wirbel
- 77.29.30↔ Keilosteotomie am Beckenknochen
- 77.29.40↔ Keilosteotomie an Phalangen des Fusses
- 77.29.99↔ Sonstige Keilosteotomie an anderen näher bezeichneten Knochen, ausser Gesichtsschädelknochen, sonstige
- 77.30↔ Sonstige Knochendurchtrennung, ohne Angabe der Lokalisation
- 77.31.00↔ Sonstige Knochendurchtrennung an Skapula, Klavikula, Rippen und Sternum, n.n.bez.
- 77.31.10↔ Sonstige Knochendurchtrennung an Skapula
- 77.31.11↔ Sonstige Knochendurchtrennung an Klavikula
- 77.31.20↔ Sonstige Knochendurchtrennung an der Rippe
- 77.31.21↔ Sonstige Knochendurchtrennung am Sternum
- 77.31.99↔ Sonstige Knochendurchtrennung an Skapula, Klavikula, Rippen und Sternum, sonstige
- 77.32.00↔ Sonstige Knochendurchtrennung am Humerus, n.n.bez.
- 77.32.10↔ Kortikotomie bei Segmenttransport am Humerus
- 77.32.99↔ Sonstige Knochendurchtrennung am Humerus, sonstige
- 77.33.00↔ Sonstige Knochendurchtrennung an Radius und Ulna, n.n.bez.
- 77.33.10↔ Kortikotomie bei Segmenttransport an Radius und Ulna
- 77.33.20↔ Knochendurchtrennung an distaler Ulna und Ulnaschaft
- 77.33.99↔ Sonstige Knochendurchtrennung an Radius und Ulna, sonstige
- 77.34.00↔ Sonstige Knochendurchtrennung an Karpalia und Metakarpalia, n.n.bez.
- 77.34.10↔ (De-)rotationsosteotomie an Karpalia und Metakarpalia

77.34.11↔	Komplexe (mehrdimensionale) Osteotomie an Karpalia und Metakarpalia	77.44.20↔	Knochenbiopsie an Karpalia und Metakarpalia, Offene Knochenbiopsie
77.34.99↔	Sonstige Knochendurchtrennung an Karpalia und Metakarpalia, sonstige	77.44.99↔	Knochenbiopsie an Karpalia und Metakarpalia, sonstige
77.35.00↔	Sonstige Knochendurchtrennung am Femur, n.n.bez.	77.45.00↔	Knochenbiopsie am Femur, n.n.bez.
77.35.10↔	De-)Rotationsosteotomie am Schenkelhals	77.45.20↔	Knochenbiopsie am Femur, Offene Knochenbiopsie
77.35.11↔	Kortikotomie bei Segmenttransport am Schenkelhals	77.45.99↔	Knochenbiopsie am Femur, sonstige
77.35.12↔	Komplexe (mehrdimensionale) Osteotomie (mit Achsenkorrektur) am Schenkelhals	77.46.00↔	Knochenbiopsie an der Patella, n.n.bez.
77.35.19↔	Sonstige Knochendurchtrennung am Schenkelhals	77.46.20↔	Knochenbiopsie an der Patella, Offene Knochenbiopsie
77.35.20↔	(De-)Rotationsosteotomie an sonstigen Teilen des Femurs	77.46.99↔	Knochenbiopsie an der Patella, sonstige
77.35.21↔	Kortikotomie bei Segmenttransport an sonstigen Teilen des Femurs	77.47.00↔	Knochenbiopsie an Tibia und Fibula, n.n.bez.
77.35.22↔	Komplexe (mehrdimensionale) Osteotomie (mit Achsenkorrektur) an sonstigen Teilen des Femurs	77.47.20↔	Knochenbiopsie an Tibia und Fibula, Offene Knochenbiopsie
77.35.23↔	Sonstige Knochendurchtrennung an sonstigen Teilen des Femurs	77.47.99↔	Knochenbiopsie an Tibia und Fibula, sonstige
77.35.99↔	Sonstige Knochendurchtrennung am Femur, sonstige	77.48.00↔	Knochenbiopsie an Tarsalia und Metatarsalia, n.n.bez.
77.37.00↔	Sonstige Knochendurchtrennung an Tibia und Fibula, n.n.bez.	77.48.20↔	Knochenbiopsie an Tarsalia und Metatarsalia, Offene Knochenbiopsie
77.37.10↔	Rotationsosteotomie an der Tibia	77.48.99↔	Knochenbiopsie an Tarsalia und Metatarsalia, sonstige
77.37.12↔	Kortikotomie bei Segmenttransport an der Tibia	77.49.00↔	Knochenbiopsie an anderen näher bezeichneten Knochen, ausser Gesichtsschädelknochen, n.n.bez.
77.37.13↔	Komplexe (mehrdimensionale) Osteotomie (mit Achsenkorrektur) an der Tibia	77.49.21↔	Knochenbiopsie an anderen näher bezeichneten Knochen, ausser Gesichtsschädelknochen, Knochenbiopsie an der Wirbelsäule, Offene Knochenbiopsie
77.37.14↔	Valgisierende oder varisierende Osteotomie an der Tibia	77.49.41↔	Knochenbiopsie an anderen näher bezeichneten Knochen, ausser Gesichtsschädelknochen, Knochenbiopsie an Phalangen des Fusses, Offene Knochenbiopsie
77.37.19↔	Sonstige Knochendurchtrennung an der Tibia	77.49.91↔	Knochenbiopsie an anderen näher bezeichneten Knochen, ausser Gesichtsschädelknochen, Offene Knochenbiopsie
77.37.20↔	(De-)Rotationsosteotomie an der Fibula	77.49.99↔	Knochenbiopsie an anderen näher bezeichneten Knochen, ausser Gesichtsschädelknochen, sonstige
77.37.21↔	Kortikotomie bei Segmenttransport an der Fibula	77.51↔	Plastische Rekonstruktion bei Hallux valgus mit Exostosenresektion, Weichteilkorrektur und Osteotomie am Os metatarsale I
77.37.22↔	Komplexe (mehrdimensionale) Osteotomie (mit Achsenkorrektur) an der Fibula	77.52↔	Plastische Rekonstruktion bei Hallux valgus mit Exostosenresektion, Weichteilkorrektur und Arthrodese
77.37.29↔	Sonstige Knochendurchtrennung an der Fibula	77.53↔	Plastische Rekonstruktion bei Hallux valgus mit anderer Exostosenresektion und Weichteilkorrektur
77.37.99↔	Sonstige Knochendurchtrennung an Tibia und Fibula, sonstige	77.54↔	Resektion oder Korrekturosteotomie bei Digitus quintus varus
77.38.00↔	Sonstige Knochendurchtrennung an Tarsalia und Metatarsalia, n.n.bez.	77.56↔	Plastische Rekonstruktion bei Hammerzehe
77.38.10↔	(De-)Rotationsosteotomie an Tarsalia	77.57↔	Plastische Rekonstruktion bei Krallenzehe
77.38.11↔	Kortikotomie bei Segmenttransport an Tarsalia	77.58↔	Sonstige Resektion, Arthrodese und plastische Rekonstruktion an Zehen
77.38.12↔	Komplexe (mehrdimensionale) Osteotomie (mit Achsenkorrektur) an Tarsalia	77.59↔	Sonstige Exostosenresektion bei Hallux valgus
77.38.19↔	Sonstige Knochendurchtrennung an Tarsalia	77.60↔	Lokale Resektion von Knochenläsion oder -gewebe, ohne Angabe der Lokalisation
77.38.29↔	Sonstige Knochendurchtrennung an Metatarsalia	77.61.00↔	Lokale Resektion von Knochenläsion oder -gewebe an Skapula, Klavikula, Rippen und Sternum, n.n.bez.
77.38.99↔	Sonstige Knochendurchtrennung an Tarsalia und Metatarsalia, sonstige	77.61.10↔	Lokale Resektion von Knochenläsion oder -gewebe an Skapula und Klavikula
77.39.00↔	Sonstige Knochendurchtrennung an anderen näher bezeichneten Knochen, ausser Gesichtsschädelknochen, n.n.bez.	77.61.11↔	Lokale Resektion von Knochenläsion oder -gewebe an einer Rippe
77.39.10↔	(De-)Rotationsosteotomie an Phalangen der Hand	77.61.12↔	Lokale Resektion von Knochenläsion oder -gewebe am Sternum
77.39.19↔	Sonstige Knochendurchtrennung an Phalangen der Hand	77.61.20↔	Débridement an Skapula und Klavikula
77.39.30↔	(De-)Rotationsosteotomie am Becken	77.61.99↔	Lokale Resektion von Knochenläsion oder -gewebe an Skapula, Klavikula, Rippen und Sternum, sonstige
77.39.31↔	Kortikotomie bei Segmenttransport am Becken	77.62.00↔	Lokale Resektion von Knochenläsion oder -gewebe am Humerus, n.n.bez.
77.39.32↔	Komplexe (mehrdimensionale) Osteotomie (mit Achsenkorrektur) am Becken	77.62.20↔	Debridement am Humerus
77.39.39↔	Sonstige Knochendurchtrennung am Becken	77.62.99↔	Lokale Resektion von Knochenläsion oder -gewebe am Humerus, sonstige
77.39.40↔	Korrekturosteotomie an Phalangen des Fusses	77.63.00↔	Lokale Resektion von Knochenläsion oder -gewebe an Radius und Ulna, n.n.bez.
77.39.49↔	Sonstige Knochendurchtrennung an Phalangen des Fusses	77.63.20↔	Débridement an Radius und Ulna
77.39.99↔	Sonstige Knochendurchtrennung an anderen näher bezeichneten Knochen, ausser Gesichtsschädelknochen, sonstige	77.63.99↔	Lokale Resektion von Knochenläsion oder -gewebe an Radius und Ulna, sonstige
77.40.20↔	Knochenbiopsie, ohne Angabe der Lokalisation, Offene Knochenbiopsie	77.64.00↔	Lokale Resektion von Knochenläsion oder -gewebe an Karpalia und Metakarpalia, n.n.bez.
77.40.99↔	Knochenbiopsie, ohne Angabe der Lokalisation, sonstige	77.64.20↔	Débridement an Karpalia und Metakarpalia
77.41.00↔	Knochenbiopsie von Skapula, Klavikula, Rippen und Sternum, n.n.bez.	77.64.99↔	Lokale Resektion von Knochenläsion oder -gewebe an Karpalia und Metakarpalia, sonstige
77.41.20↔	Knochenbiopsie von Skapula, Klavikula, Rippen und Sternum, Offene Knochenbiopsie	77.65.00↔	Lokale Resektion von Knochenläsion oder -gewebe am Femur, n.n.bez.
77.41.99↔	Knochenbiopsie von Skapula, Klavikula, Rippen und Sternum, sonstige	77.65.20↔	Débridement am Femur
77.42.00↔	Knochenbiopsie am Humerus, n.n.bez.		
77.42.20↔	Knochenbiopsie am Humerus, Offene Knochenbiopsie		
77.42.99↔	Knochenbiopsie am Humerus, sonstige		
77.43.00↔	Knochenbiopsie an Radius und Ulna, n.n.bez.		
77.43.20↔	Knochenbiopsie an Radius und Ulna, Offene Knochenbiopsie		
77.43.99↔	Knochenbiopsie an Radius und Ulna, sonstige		
77.44.00↔	Knochenbiopsie an Karpalia und Metakarpalia, n.n.bez.		

77.65.99↔	Lokale Resektion von Knochenläsion oder -gewebe am Femur, sonstige	77.96↔	Totale Patella-Resektion
77.67.00↔	Lokale Resektion von Knochenläsion oder -gewebe an Tibia und Fibula, n.n.bez.	77.97.00↔	Totale Resektion von Tibia und Fibula, n.n.bez.
77.67.10↔	Lokale Resektion von Knochenläsion oder -gewebe an Tibia	77.97.10↔	Totale Resektion von Tibia
77.67.11↔	Lokale Resektion von Knochenläsion oder -gewebe an Fibula	77.97.11↔	Totale Resektion von Fibula
77.67.20↔	Débridement an Tibia	77.97.99↔	Totale Resektion von Tibia und Fibula, sonstige
77.67.21↔	Débridement an Fibula	77.98.00↔	Totale Resektion von Tarsalia und Metatarsalia, n.n.bez.
77.67.99↔	Lokale Resektion von Knochenläsion oder -gewebe an Tibia und Fibula, sonstige	77.98.10↔	Totale Resektion von Tarsalia
77.68.00↔	Lokale Resektion von Knochenläsion oder -gewebe an Tarsalia und Metatarsalia, n.n.bez.	77.98.11↔	Totale Resektion von Metatarsalia
77.68.10↔	Lokale Resektion von Knochenläsion oder -gewebe an Tarsalia	77.98.99↔	Totale Resektion von Tarsalia und Metatarsalia, sonstige
77.68.11↔	Lokale Resektion von Knochenläsion oder -gewebe an Metatarsalia	77.99.10↔	Totale Knochenresektionen an Phalangen der Hand
77.68.20↔	Débridement an Tarsalia	77.99.20↔	Totale Resektion eines Wirbelkörpers
77.68.21↔	Débridement an Metatarsalia	77.99.30↔	Totale Knochenresektionen am Becken
77.68.99↔	Lokale Resektion von Knochenläsion oder -gewebe an Tarsalia und Metatarsalia, sonstige	77.99.40↔	Totale Knochenresektionen an Phalangen des Fusses
77.69.10↔	Lokale Resektion von Knochenläsion oder -gewebe an Phalangen der Hand	78.01.00↔	Knochen transplantation an Skapula, Klavikula, Rippen und Sternum, n.n.bez.
77.69.11↔	Lokale Resektion von Knochenläsion oder -gewebe an Wirbelkörpern	78.01.10↔	Knochen transplantation an Skapula und Klavikula, gefässgestielt mit mikrovaskulärer Anastomose
77.69.12↔	Lokale Resektion von Knochenläsion oder -gewebe am Becken	78.01.11↔	Knochen transplantation an Skapula und Klavikula, gefässgestielt ohne mikrovaskulärer Anastomose
77.69.13↔	Lokale Resektion von Knochenläsion oder -gewebe an Phalangen des Fusses	78.01.12↔	Knochen transplantation an Skapula und Klavikula, allogen
77.69.20↔	Débridement an Phalangen der Hand	78.01.13↔	Knorpel-Knochen transplantation an Skapula und Klavikula
77.69.21↔	Débridement an der Wirbelsäule	78.01.19↔	Knochen transplantation an Skapula und Klavikula, sonstige (z.B. Spongiosa, kortikospöngiöser Span, nicht gefässgestieltes Transplantat)
77.69.22↔	Débridement am Becken	78.01.20↔	Knochen transplantation an Rippen und Sternum, alle Eingriffe
77.69.23↔	Débridement an Phalangen des Fusses	78.01.99↔	Knochen transplantation an Skapula, Klavikula, Rippen und Sternum, sonstige
77.81.00↔	Sonstige partielle Knochenresektion an Skapula, Klavikula, Rippen und Sternum, n.n.bez.	78.02.10↔	Knochen transplantation am Humerus, gefässgestielt mit mikrovaskulärer Anastomose
77.81.10↔	Sonstige partielle Knochenresektion an Skapula und Klavikula	78.02.11↔	Knochen transplantation am Humerus, gefässgestielt ohne mikrovaskuläre Anastomose
77.81.11↔	Sonstige partielle Knochenresektion an einer Rippe	78.02.12↔	Knochen transplantation am Humerus, allogen
77.81.12↔	Sonstige partielle Knochenresektion am Sternum	78.02.13↔	Knorpel-Knochen transplantation am Humerus
77.81.99↔	Sonstige partielle Knochenresektion an Skapula, Klavikula, Rippen und Sternum, sonstige	78.03.10↔	Knochen transplantation an Radius und Ulna, gefässgestielt mit mikrovaskulärer Anastomose
77.82↔	Sonstige partielle Knochenresektion am Humerus	78.03.11↔	Knochen transplantation an Radius und Ulna, gefässgestielt ohne mikrovaskulärer Anastomose
77.83↔	Sonstige partielle Knochenresektion an Radius und Ulna	78.03.12↔	Knochen transplantation an Radius und Ulna, allogen
77.84↔	Sonstige partielle Knochenresektion an Karpalia und Metakarpalia	78.03.13↔	Knorpel-Knochen transplantation an Radius und Ulna
77.85↔	Sonstige partielle Knochenresektion am Femur	78.04.10↔	Knochen transplantation an Karpalia und Metakarpalia, gefässgestielt mit mikrovaskulärer Anastomose
77.86↔	Sonstige partielle Knochenresektion aus der Patella	78.04.11↔	Knochen transposition an Karpalia und Metakarpalia, gefässgestielt ohne mikrovaskuläre Anastomose
77.87.00↔	Sonstige partielle Knochenresektion an Tibia und Fibula, n.n.bez.	78.04.12↔	Knochen transplantation an Karpalia und Metakarpalia, allogen
77.87.10↔	Sonstige partielle Knochenresektion an Tibia	78.04.13↔	Knorpel-Knochen transplantation an Karpalia und Metakarpalia
77.87.11↔	Sonstige partielle Knochenresektion an Fibula	78.05.10↔	Knochen transplantation am Femur, gefässgestielt mit mikrovaskulärer Anastomose
77.87.99↔	Sonstige partielle Knochenresektion an Tibia und Fibula, sonstige	78.05.11↔	Knochen transplantation am Femur, gefässgestielt, ohne mikrovaskuläre Anastomose
77.88↔	Sonstige partielle Knochenresektion an Tarsalia und Metatarsalia	78.05.12↔	Knochen transplantation am Femur, allogen
77.89.10↔	Sonstige partielle Knochenresektion an Phalangen der Hand	78.05.13↔	Knorpel-Knochen transplantation am Femur
77.89.20↔	Sonstige partielle Knochenresektion an einem Wirbel, Densresektion	78.06.10↔	Knochen transplantation an der Patella, gefässgestielt mit mikrovaskulärer Anastomose
77.89.21↔	Sonstige partielle Knochenresektion an einem Wirbel, Corpus	78.06.12↔	Knochen transplantation an der Patella, allogen
77.89.22↔	Sonstige partielle Knochenresektion an einem Wirbel, sonstige Teile	78.06.20↔	Knochen transplantation an der Patella, Knochen transposition, gefässgestielt, ohne mikrovaskuläre Anastomose
77.89.30↔	Sonstige partielle Knochenresektion am Becken	78.07.10↔	Knochen transplantation an der Tibia, gefässgestielt mit mikrovaskulärer Anastomose
77.89.40↔	Sonstige partielle Knochenresektion an Phalangen des Fusses	78.07.11↔	Knochen transplantation an der Tibia, gefässgestielt ohne mikrovaskuläre Anastomose
77.91.00↔	Totale Resektion von Skapula, Klavikula, Rippen und Sternum, n.n.bez.	78.07.12↔	Knochen transplantation an der Tibia, allogen
77.91.10↔	Totale Resektion von Skapula und Klavikula	78.07.13↔	Knorpel-Knochen transplantation an der Tibia
77.91.11↔	Totale Resektion einer Rippe	78.07.20↔	Knochen transplantation an der Fibula, gefässgestielt mit mikrovaskulärer Anastomose
77.91.12↔	Totale Resektion einer Halsrippe	78.07.21↔	Knochen transplantation an der Fibula, gefässgestielt ohne mikrovaskuläre Anastomose
77.91.13↔	Totale Resektion des Sternums	78.07.22↔	Knochen transplantation an der Fibula, allogen
77.91.99↔	Totale Resektion von Skapula, Klavikula, Rippen und Sternum, sonstige	78.07.23↔	Knorpel-Knochen transplantation an der Fibula
77.92↔	Totale Humerusresektion	78.08.10↔	Knochen transplantation an Tarsalia und Metatarsalia, gefässgestielt mit mikrovaskulärer Anastomose
77.93↔	Totale Resektion von Radius und Ulna	78.08.11↔	Knochen transplantation an Tarsalia und Metatarsalia, gefässgestielt ohne mikrovaskulärer Anastomose
77.94↔	Totale Resektion von Karpalia und Metakarpalia		
77.95↔	Totale Femur-Resektion		

78.08.12↔	Knochentransplantation an Tarsalia und Metatarsalia, allogene	78.14.99↔	Anlegen eines Fixateur externe an Karpalia und Metakarpalia (inkl. Reposition von Frakturen), sonstige
78.08.13↔	Knorpel-Knochentransplantation an Tarsalia und Metatarsalia	78.15.00↔	Anlegen eines Fixateur externe am Femur (inkl. Reposition von Frakturen), n.n.bez.
78.09.10↔	Knochentransplantation an Phalangen der Hand, gefässgestielt mit mikrovaskulärer Anastomose	78.15.10↔	Offene Reposition einer Schenkelhalsfraktur und proximalen Femurfraktur mit Knochenfixation durch Fixateur externe
78.09.11↔	Knochentransplantation an Phalangen der Hand, gefässgestielt ohne mikrovaskuläre Anastomose	78.15.20↔	Offene Reposition einer Femurschaftfraktur mit Knochenfixation durch Fixateur externe
78.09.12↔	Knochentransplantation an Phalangen der Hand, allogene	78.15.30↔	Geschlossene Reposition einer distalen Femurfraktur mit Knochenfixation durch Fixateur externe
78.09.30↔	Knochentransplantation am Becken, gefässgestielt mit mikrovaskulärer Anastomose	78.15.31↔	Offene Reposition einer distalen Femurfraktur mit Knochenfixation durch Fixateur externe
78.09.31↔	Knochentransplantation am Becken, gefässgestielt ohne mikrovaskuläre Anastomose	78.15.40↔	Geschlossene Reposition einer sonstigen Femurfraktur mit Knochenfixation durch Fixateur externe
78.09.32↔	Knochentransplantation am Becken, allogene	78.15.99↔	Anlegen eines Fixateur externe am Femur (inkl. Reposition von Frakturen), sonstige
78.09.33↔	Knorpel-Knochentransplantation am Becken	78.16.00↔	Anlegen eines Fixateur externe an der Patella (inkl. Reposition von Frakturen), n.n.bez.
78.09.40↔	Knochentransplantation an Phalangen des Fusses, gefässgestielt mit mikrovaskulärer Anastomose	78.16.10↔	Geschlossene Reposition einer Fraktur der Patella mit Knochenfixation durch Fixateur externe
78.09.41↔	Knochentransplantation an Phalangen des Fusses, gefässgestielt ohne mikrovaskuläre Anastomose	78.16.11↔	Offene Reposition einer Fraktur der Patella mit Knochenfixation durch Fixateur externe
78.09.42↔	Knorpel-Knochentransplantation an Phalangen des Fusses	78.16.99↔	Anlegen eines Fixateur externe an der Patella (inkl. Reposition von Frakturen), sonstige
78.09.90↔	Knochentransplantation an andere näher bezeichnete Knochen, ausser Gesichtsschädelknochen, gefässgestielt mit mikrovaskulärer Anastomose	78.17.00↔	Anlegen eines Fixateur externe an Tibia und Fibula (inkl. Reposition von Frakturen), n.n.bez.
78.09.91↔	Knochentransplantation an andere näher bezeichnete Knochen, ausser Gesichtsschädelknochen, gefässgestielt ohne mikrovaskuläre Anastomose	78.17.10↔	Geschlossene Reposition einer Fraktur der proximalen Tibia mit Knochenfixation durch Fixateur externe
78.09.92↔	Knochentransplantation an andere näher bezeichnete Knochen, ausser Gesichtsschädelknochen, allogene	78.17.11↔	Offene Reposition einer einfachen Fraktur der proximalen Tibia mit Knochenfixation durch Fixateur externe
78.10↔	Anlegen eines Fixateur externe, ohne Angabe der Lokalisation	78.17.12↔	Offene Reposition einer Mehrfragmentfraktur der proximalen Tibia mit Knochenfixation durch Fixateur externe
78.11.00↔	Anlegen eines Fixateur externe an Skapula, Klavikula, Rippen und Sternum (inkl. Reposition von Frakturen), n.n.bez.	78.17.13↔	Offene Reposition einer einfachen Tibiaschaftfraktur mit Knochenfixation durch Fixateur externe
78.11.10↔	Geschlossene Reposition einer Fraktur von Skapula und Klavikula mit Knochenfixation durch Fixateur externe	78.17.14↔	Offene Reposition einer einfachen Fraktur der distalen Tibia mit Knochenfixation durch Fixateur externe
78.11.11↔	Offene Reposition einer einfachen Fraktur von Skapula und Klavikula mit Knochenfixation durch Fixateur externe	78.17.15↔	Geschlossene Reposition einer sonstigen Tibiafraktur mit Knochenfixation durch Fixateur externe
78.11.12↔	Offene Reposition einer Mehrfragmentfraktur von Klavikula und Skapula mit Knochenfixation durch Fixateur externe	78.17.16↔	Offene Reposition einer Mehrfragmentfraktur sonstiger Teile der Tibia mit Knochenfixation durch Fixateur externe
78.11.20↔	Geschlossene Reposition einer Fraktur von Rippen und Sternum mit Knochenfixation durch Fixateur externe	78.17.20↔	Offene Reposition einer einfachen Fraktur der proximalen Fibula mit Knochenfixation durch Fixateur externe
78.11.21↔	Offene Reposition einer Fraktur von Rippen und Sternum mit Knochenfixation durch Fixateur externe	78.17.21↔	Offene Reposition einer Mehrfragmentfraktur der proximalen Fibula mit Knochenfixation durch Fixateur externe
78.11.99↔	Anlegen eines Fixateur externe an Skapula, Klavikula, Rippen und Sternum (inkl. Reposition von Frakturen), sonstige	78.17.22↔	Offene Reposition einer einfachen Fraktur des Fibulaschafts mit Knochenfixation durch Fixateur externe
78.12.00↔	Anlegen eines Fixateur externe am Humerus (inkl. Reposition von Frakturen), n.n.bez.	78.17.23↔	Offene Reposition einer Mehrfragmentfraktur des Fibulaschafts mit Knochenfixation durch Fixateur externe
78.12.10↔	Geschlossene Reposition einer proximalen Humerusfraktur mit Knochenfixation durch Fixateur externe	78.17.24↔	Geschlossene Reposition einer distalen Fibulafraktur mit Knochenfixation durch Fixateur externe
78.12.11↔	Offene Reposition einer proximalen Humerusfraktur mit Knochenfixation durch Fixateur externe	78.17.25↔	Offene Reposition einer einfachen Fraktur der distalen Fibula mit Knochenfixation durch Fixateur externe
78.12.90↔	Geschlossene Reposition einer sonstigen Humerusfraktur mit Knochenfixation durch Fixateur externe	78.17.26↔	Offene Reposition einer Mehrfragmentfraktur der distalen Fibula mit Knochenfixation durch Fixateur externe
78.12.91↔	Offene Reposition einer sonstigen Humerusfraktur mit Knochenfixation durch Fixateur externe	78.17.27↔	Geschlossene Reposition einer sonstigen Fibulafraktur mit Knochenfixation durch Fixateur externe
78.12.99↔	Anlegen eines Fixateur externe am Humerus (inkl. Reposition von Frakturen), sonstige	78.17.99↔	Anlegen eines Fixateur externe an Tibia und Fibula (inkl. Reposition von Frakturen), sonstige
78.13.00↔	Anlegen eines Fixateur externe an Radius und Ulna (inkl. Reposition von Frakturen), n.n.bez.	78.18.00↔	Anlegen eines Fixateur externe an Tarsalia und Metatarsalia (inkl. Reposition von Frakturen), n.n.bez.
78.13.10↔	Geschlossene Reposition einer distalen Radiusfraktur mit Knochenfixation durch Fixateur externe	78.18.10↔	Geschlossene Reposition einer Kalkaneusfraktur mit Knochenfixation durch Fixateur externe
78.13.11↔	Geschlossene Reposition einer sonstigen Radiusfraktur mit Knochenfixation durch Fixateur externe	78.18.11↔	Geschlossene Reposition einer Fraktur sonstiger Tarsalia und Metatarsalia mit Knochenfixation durch Fixateur externe
78.13.12↔	Offene Reposition einer distalen Radiusfraktur mit Knochenfixation durch Fixateur externe	78.18.12↔	Offene Reposition einer einfachen Fraktur an sonstigen Tarsalia und Metatarsalia mit Knochenfixation durch Fixateur externe
78.13.13↔	Offene Reposition einer sonstigen Radiusfraktur mit Knochenfixation durch Fixateur externe	78.18.13↔	Offene Reposition einer Fraktur an Kalkaneus und Talus mit Knochenfixation durch Fixateur externe
78.13.20↔	Geschlossene Reposition einer Ulnafraktur mit Knochenfixation durch Fixateur externe	78.18.14↔	Offene Reposition einer Mehrfragmentfraktur an sonstigen Tarsalia mit Knochenfixation durch Fixateur externe
78.13.99↔	Anlegen eines Fixateur externe an Radius und Ulna (inkl. Reposition von Frakturen), sonstige	78.18.15↔	Offene Reposition einer Mehrfragmentfraktur an Metatarsalia mit Knochenfixation durch Fixateur externe
78.14.00↔	Anlegen eines Fixateur externe an Karpalia und Metakarpalia (inkl. Reposition von Frakturen), n.n.bez.		
78.14.10↔	Geschlossene Reposition einer Fraktur an Karpalia und Metakarpalia mit Knochenfixation durch Fixateur externe		
78.14.11↔	Offene Reposition einer Fraktur an Karpalia und Metakarpalia mit Knochenfixation durch Fixateur externe		

78.18.99↔	Anlegen eines Fixateur externe an Tarsalia und Metatarsalia (inkl. Reposition von Frakturen), sonstige	78.28.21↔	Sonstige Verkürzungsosteotomie an sonstigen Tarsalia
78.19.00↔	Anlegen eines Fixateur externe an andere näher bezeichnete Knochen, ausser Gesichtsschädelknochen (Inkl. Reposition von Frakturen), n.n.bez.	78.28.22↔	Sonstige Verkürzungsosteotomie an Metatarsalia
78.19.10↔	Geschlossene Reposition einer Fraktur von Phalangen der Hand mit Knochenfixation durch Fixateur externe	78.28.99↔	Verkürzungsosteotomie an Tarsalia und Metatarsalia, sonstige
78.19.11↔	Offene Reposition einer Fraktur von Phalangen der Hand mit Knochenfixation durch Fixateur externe	78.29.00↔	Verkürzungsosteotomie an anderen nicht näher bezeichneten Knochen, n.n.bez.
78.19.20↔	Geschlossene Reposition einer Fraktur des Beckens mit Knochenfixation durch Fixateur externe	78.29.10↔	Temporäre Epiphyseodese an Phalangen der Hand
78.19.21↔	Offene Reposition einer Fraktur des Acetabulums mit Knochenfixation / Transfixation durch Fixateur externe	78.29.11↔	Permanente Epiphyseodese an Phalangen der Hand
78.19.22↔	Offene Reposition einer Fraktur sonstiger Teile des Beckens mit Knochenfixation durch Fixateur externe	78.29.12↔	Therapeutische Epiphyseolyse an Phalangen der Hand
78.19.30↔	Geschlossene Reposition einer Fraktur von Phalangen des Fusses mit Knochenfixation durch Fixateur externe	78.29.19↔	Sonstige Verkürzungsosteotomie an Phalangen der Hand
78.19.31↔	Offene Reposition einer Fraktur von Phalangen des Fusses mit Knochenfixation durch Fixateur externe	78.29.30↔	Temporäre Epiphyseodese am Becken
78.19.90↔	Geschlossene Reposition einer Fraktur sonstiger bezeichneter Knochen mit Knochenfixation durch Fixateur externe	78.29.31↔	Permanente Epiphyseodese am Becken
78.19.91↔	Offene Reposition einer Fraktur sonstiger bezeichneter Knochen mit Knochenfixation durch Fixateur externe	78.29.32↔	Therapeutische Epiphyseolyse am Becken
78.19.99↔	Anlegen eines Fixateur externe an andere näher bezeichnete Knochen, ausser Gesichtsschädelknochen (Inkl. Reposition von Frakturen), sonstige	78.29.39↔	Sonstige Verkürzungsosteotomie am Becken
78.20↔	Verkürzungsosteotomie, ohne Angabe der Lokalisation	78.29.40↔	Temporäre Epiphyseodese an Phalangen des Fusses
78.21.00↔	Verkürzungsosteotomie an Skapula, Klavikula, n.n.bez.	78.29.41↔	Permanente Epiphyseodese an Phalangen des Fusses
78.21.10↔	Temporäre Epiphyseodese an Skapula und Klavikula	78.29.42↔	Therapeutische Epiphyseolyse an Phalangen des Fusses
78.21.11↔	Permanente Epiphyseodese an Skapula und Klavikula	78.29.49↔	Sonstige Verkürzungsosteotomie an Phalangen des Fusses
78.21.12↔	Therapeutische Epiphyseolyse an Skapula und Klavikula	78.29.90↔	Temporäre Epiphyseodese an anderen nicht näher bezeichneten Knochen
78.21.99↔	Verkürzungsosteotomie an Skapula, Klavikula, sonstige	78.29.91↔	Permanente Epiphyseodese an anderen nicht näher bezeichneten Knochen
78.22.00↔	Verkürzungsosteotomie am Humerus, n.n.bez.	78.29.92↔	Therapeutische Epiphyseolyse an anderen nicht näher bezeichneten Knochen
78.22.10↔	Temporäre Epiphyseodese am Humerus	78.29.99↔	Verkürzungsosteotomie an anderen nicht näher bezeichneten Knochen, sonstige
78.22.11↔	Permanente Epiphyseodese am Humerus	78.30↔	Verlängerungsosteotomie an Extremitäten, ohne Angabe der Lokalisation
78.22.12↔	Therapeutische Epiphyseolyse am Humerus	78.31↔	Verlängerungsosteotomie an Skapula und Klavikula
78.22.99↔	Verkürzungsosteotomie am Humerus, sonstige	78.32↔	Verlängerungsosteotomie am Humerus
78.23.00↔	Verkürzungsosteotomie an Radius und Ulna, n.n.bez.	78.33↔	Verlängerungsosteotomie an Radius und Ulna
78.23.10↔	Temporäre Epiphyseodese an Radius und Ulna	78.34↔	Verlängerungsosteotomie an Karpalia und Metakarpalia
78.23.11↔	Permanente Epiphyseodese an Radius und Ulna	78.35.00↔	Verlängerungsosteotomie am Femur, n.n.bez.
78.23.12↔	Therapeutische Epiphyseolyse an Radius und Ulna	78.35.10↔	Verlängerungsosteotomie am Schenkelhals
78.23.99↔	Verkürzungsosteotomie an Radius und Ulna, sonstige	78.35.19↔	Verlängerungsosteotomie an sonstigen Teilen des Femur
78.24.00↔	Verkürzungsosteotomie an Karpalia und Metakarpalia, n.n.bez.	78.35.99↔	Verlängerungsosteotomie am Femur, sonstige
78.24.10↔	Temporäre Epiphyseodese an Karpalia und Metakarpalia	78.37↔	Verlängerungsosteotomie an Tibia und Fibula
78.24.11↔	Permanente Epiphyseodese an Karpalia und Metakarpalia	78.38.00↔	Verlängerungsosteotomie an Tarsalia und Metatarsalia, n.n.bez.
78.24.12↔	Therapeutische Epiphyseolyse an Karpalia und Metakarpalia	78.38.10↔	Verlängerungsosteotomie am Calcaneus
78.24.99↔	Verkürzungsosteotomie an Karpalia und Metakarpalia, sonstige	78.38.19↔	Verlängerungsosteotomie an sonstigen Tarsalia
78.25.00↔	Verkürzungsosteotomie am Femur, n.n.bez.	78.38.20↔	Verlängerungsosteotomie an Metatarsalia
78.25.10↔	Temporäre Epiphyseodese am Schenkelhals	78.38.99↔	Verlängerungsosteotomie an Tarsalia und Metatarsalia, sonstige
78.25.11↔	Permanente Epiphyseodese am Schenkelhals	78.39.10↔	Verlängerungsosteotomie an Phalangen der Hand
78.25.12↔	Therapeutische Epiphyseolyse am Schenkelhals	78.39.20↔	Verlängerungsosteotomie am Becken
78.25.19↔	Sonstige Verkürzungsosteotomie am Schenkelhals	78.39.30↔	Verlängerungsosteotomie an Phalangen des Fusses
78.25.20↔	Temporäre Epiphyseodese an sonstigen Teilen des Femur	78.39.99↔	Verlängerungsosteotomie an anderen näher bezeichneten Knochen, sonstige
78.25.21↔	Permanente Epiphyseodese an sonstigen Teilen des Femur	78.40↔	Sonstige plastische Rekonstruktion an Knochen, ohne Angabe der Lokalisation
78.25.22↔	Therapeutische Epiphyseolyse an sonstigen Teilen des Femur	78.41.00↔	Sonstige plastische Rekonstruktion an Skapula, Klavikula, Rippen und Sternum, n.n.bez.
78.25.99↔	Verkürzungsosteotomie am Femur, sonstige	78.41.10↔	Sonstige plastische Rekonstruktion an Skapula und Klavikula
78.27.00↔	Verkürzungsosteotomie an Tibia und Fibula, n.n.bez.	78.41.20↔	Sonstige plastische Rekonstruktion an Rippen und Sternum
78.27.10↔	Temporäre Epiphyseodese an der Tibia	78.41.30↔	Sonstige plastische Rekonstruktion an Skapula, Klavikula, Rippen und Sternum, Implantation von vertikal expandierbaren prothetischen Titanrippen [VEPTR]
78.27.11↔	Permanente Epiphyseodese an der Tibia	78.41.99↔	Sonstige plastische Rekonstruktion an Skapula, Klavikula, Rippen und Sternum, sonstige
78.27.12↔	Therapeutische Epiphyseolyse an der Tibia	78.42↔	Sonstige plastische Rekonstruktion am Humerus
78.27.19↔	Sonstige Verkürzungsosteotomie an der Tibia	78.43↔	Sonstige plastische Rekonstruktion an Radius und Ulna
78.27.20↔	Temporäre Epiphyseodese an der Fibula	78.44↔	Sonstige plastische Rekonstruktion an Karpalia und Metakarpalia
78.27.21↔	Permanente Epiphyseodese an der Fibula	78.45↔	Sonstige plastische Rekonstruktion am Femur
78.27.22↔	Therapeutische Epiphyseolyse an der Fibula	78.47.00↔	Sonstige plastische Rekonstruktion an Tibia und Fibula, n.n.bez.
78.27.29↔	Sonstige Verkürzungsosteotomie an der Fibula	78.47.10↔	Sonstige plastische Rekonstruktion an Tibia
78.27.99↔	Verkürzungsosteotomie an Tibia und Fibula, sonstige	78.47.20↔	Sonstige plastische Rekonstruktion an Fibula
78.28.00↔	Verkürzungsosteotomie an Tarsalia und Metatarsalia, n.n.bez.	78.47.99↔	Sonstige plastische Rekonstruktion an Tibia und Fibula, sonstige
78.28.10↔	Temporäre Epiphyseodese an Tarsalia und Metatarsalia	78.48↔	Sonstige plastische Rekonstruktion an Tarsalia und Metatarsalia
78.28.11↔	Permanente Epiphyseodese an Tarsalia und Metatarsalia	78.49.00↔	Sonstige plastische Rekonstruktion an anderen näher bezeichneten Knochen, ausser Gesichtsschädelknochen, n.n.bez.
78.28.12↔	Therapeutische Epiphyseolyse an Tarsalia und Metatarsalia		
78.28.20↔	Sonstige Verkürzungsosteotomie am Calcaneus		

- 78.49.10↔ Sonstige plastische Rekonstruktion an anderen näher bezeichneten Knochen, n.n.bez.
- 78.49.11↔ Sonstige plastische Rekonstruktion an Phalangen der Hand
- 78.49.12↔ Sonstige plastische Rekonstruktion am Becken
- 78.49.13↔ Sonstige plastische Rekonstruktion an Phalangen des Fusses
- 78.49.19↔ Sonstige plastische Rekonstruktion an anderen näher bezeichneten Knochen, sonstige
- 78.49.21↔ Wirbelkörperersatz durch Implantat (z.B. bei Kyphose), 1 Wirbelkörper
- 78.49.22↔ Wirbelkörperersatz durch Implantat (z.B. bei Kyphose), 2 Wirbelkörper
- 78.49.23↔ Wirbelkörperersatz durch Implantat (z.B. bei Kyphose), 3 Wirbelkörper
- 78.49.24↔ Wirbelkörperersatz durch Implantat (z.B. bei Kyphose), 4 Wirbelkörper
- 78.49.25↔ Wirbelkörperersatz durch Implantat (z.B. bei Kyphose), 5 oder mehr Wirbelkörper
- 78.49.26↔ Wirbelkörperersatz durch sonstige Materialien (z.B. bei Kyphose), 1 Wirbelkörper
- 78.49.27↔ Wirbelkörperersatz durch sonstige Materialien (z.B. bei Kyphose), 2 Wirbelkörper
- 78.49.28↔ Wirbelkörperersatz durch sonstige Materialien (z.B. bei Kyphose), 3 Wirbelkörper
- 78.49.29↔ Wirbelkörperersatz (z.B. bei Kyphose), sonstige
- 78.49.2a↔ Wirbelkörperersatz durch sonstige Materialien (z.B. bei Kyphose), 4 oder mehr Wirbelkörper
- 78.49.31↔ Komplexe Rekonstruktion der Wirbelsäule (z.B. bei Kyphose) durch vorderen Abstützspan
- 78.49.32↔ Komplexe Rekonstruktion der Wirbelsäule (z.B. bei Kyphose) durch Kyphektomie (z.B. nach Lindseth-Selzer)
- 78.49.33↔ Komplexe Rekonstruktion der Wirbelsäule (z.B. bei Kyphose) durch dorsale Korrektur ohne ventrales Release
- 78.49.34↔ Komplexe Rekonstruktion der Wirbelsäule (z.B. bei Kyphose) durch dorsale Korrektur mit ventralem Release
- 78.49.35↔ Komplexe Rekonstruktion der Wirbelsäule (z.B. bei Kyphose) durch dorsoventrale Korrektur
- 78.49.36↔ Kolumnotomie und polysegmentale dorsale Lordosierungsspondylodese (DLS) nach Zielke (z.B. bei Kyphose)
- 78.49.37↔ Kolumnotomie und transpedikuläre Subtraktionsosteotomie (z.B. nach Thomassen oder Hsu-Yau-Leong) (z.B. bei Kyphose)
- 78.49.38↔ Kolumnotomie und monosegmentale zervikothorakale Lordosierungsspondylodese (z.B. nach Mason, Urist oder Simmons) (z.B. bei Kyphose)
- 78.49.40↔ Komplexe Rekonstruktion der Wirbelsäule (z.B. bei Skoliose) durch wachstumslenkende Epiphyseodese mittels Klammern aus einer Form-Gedächtnis-Legierung [Shape Memory Alloy (SMA)-Staples], 1 Klammer
- 78.49.41↔ Komplexe Rekonstruktion der Wirbelsäule (z.B. bei Skoliose) durch wachstumslenkende Epiphyseodese mittels Klammern aus einer Form-Gedächtnis-Legierung [Shape Memory Alloy (SMA)-Staples], 2 Klammern
- 78.49.42↔ Komplexe Rekonstruktion der Wirbelsäule (z.B. bei Skoliose) durch wachstumslenkende Epiphyseodese mittels Klammern aus einer Form-Gedächtnis-Legierung [Shape Memory Alloy (SMA)-Staples], 3 Klammern
- 78.49.43↔ Komplexe Rekonstruktion der Wirbelsäule (z.B. bei Skoliose) durch wachstumslenkende Epiphyseodese mittels Klammern aus einer Form-Gedächtnis-Legierung [Shape Memory Alloy (SMA)-Staples], 4 Klammern
- 78.49.44↔ Komplexe Rekonstruktion der Wirbelsäule (z.B. bei Skoliose) durch wachstumslenkende Epiphyseodese mittels Klammern aus einer Form-Gedächtnis-Legierung [Shape Memory Alloy (SMA)-Staples], 5 Klammern
- 78.49.45↔ Komplexe Rekonstruktion der Wirbelsäule (z.B. bei Skoliose) durch wachstumslenkende Epiphyseodese mittels Klammern aus einer Form-Gedächtnis-Legierung [Shape Memory Alloy (SMA)-Staples], 6 Klammern
- 78.49.46↔ Komplexe Rekonstruktion der Wirbelsäule (z.B. bei Skoliose) durch wachstumslenkende Epiphyseodese mittels Klammern aus einer Form-Gedächtnis-Legierung [Shape Memory Alloy (SMA)-Staples], 7 Klammern
- 78.49.47↔ Komplexe Rekonstruktion der Wirbelsäule (z.B. bei Skoliose) durch wachstumslenkende Epiphyseodese mittels Klammern aus einer Form-Gedächtnis-Legierung [Shape Memory Alloy (SMA)-Staples], 8 Klammern
- 78.49.48↔ Komplexe Rekonstruktion der Wirbelsäule (z.B. bei Skoliose) durch wachstumslenkende Epiphyseodese mittels Klammern aus einer Form-Gedächtnis-Legierung [Shape Memory Alloy (SMA)-Staples], 9 Klammern
- 78.49.4a↔ Komplexe Rekonstruktion der Wirbelsäule (z.B. bei Skoliose) durch wachstumslenkende Epiphyseodese mittels Klammern aus einer Form-Gedächtnis-Legierung [Shape Memory Alloy (SMA)-Staples], 10 Klammern
- 78.49.4b↔ Komplexe Rekonstruktion der Wirbelsäule (z.B. bei Skoliose) durch wachstumslenkende Epiphyseodese mittels Klammern aus einer Form-Gedächtnis-Legierung [Shape Memory Alloy (SMA)-Staples], 11 Klammern
- 78.49.4c↔ Komplexe Rekonstruktion der Wirbelsäule (z.B. bei Skoliose) durch wachstumslenkende Epiphyseodese mittels Klammern aus einer Form-Gedächtnis-Legierung [Shape Memory Alloy (SMA)-Staples], 12 Klammern
- 78.49.4d↔ Komplexe Rekonstruktion der Wirbelsäule (z.B. bei Skoliose) durch wachstumslenkende Epiphyseodese mittels Klammern aus einer Form-Gedächtnis-Legierung [Shape Memory Alloy (SMA)-Staples], 13 und mehr Klammern
- 78.49.4e↔ Komplexe Rekonstruktion der Wirbelsäule (z.B. bei Skoliose) durch dorso-ventrale Epiphyseodese
- 78.49.4f↔ Komplexe Rekonstruktion der Wirbelsäule (z.B. bei Skoliose) durch unilaterale Epiphyseodese mit dorsaler Wirbelfusion
- 78.49.4g↔ Komplexe Rekonstruktion der Wirbelsäule (z.B. bei Skoliose) durch bilaterale Epiphyseodese mit dorsaler Wirbelfusion
- 78.49.50↔ Dorsal oder ventral instrumentierte Korrekturspondylodese (z.B. bei Skoliose), n.n.bez.
- 78.49.51↔ Dorsal instrumentierte Korrekturspondylodese (z.B. bei Skoliose), nicht primärstabil, 3 bis 6 Segmente
- 78.49.52↔ Dorsal instrumentierte Korrekturspondylodese (z.B. bei Skoliose), nicht primärstabil, 7 bis 10 Segmente
- 78.49.53↔ Dorsal instrumentierte Korrekturspondylodese (z.B. bei Skoliose), nicht primärstabil, 11 oder mehr Segmente
- 78.49.54↔ Dorsal instrumentierte Korrekturspondylodese (z.B. bei Skoliose), primärstabil, 3 bis 6 Segmente
- 78.49.55↔ Dorsal instrumentierte Korrekturspondylodese (z.B. bei Skoliose), primärstabil, 7 bis 10 Segmente
- 78.49.56↔ Dorsal instrumentierte Korrekturspondylodese (z.B. bei Skoliose), primärstabil, 11 oder mehr Segmente
- 78.49.57↔ Ventral instrumentierte Korrekturspondylodese (z.B. bei Skoliose), nicht primärstabil, 3 bis 6 Segmente
- 78.49.58↔ Ventral instrumentierte Korrekturspondylodese (z.B. bei Skoliose), nicht primärstabil, 7 bis 10 Segmente
- 78.49.59↔ Dorsal oder ventral instrumentierte Korrekturspondylodese (z.B. bei Skoliose), sonstige
- 78.49.5a↔ Ventral instrumentierte Korrekturspondylodese (z.B. bei Skoliose), nicht primärstabil, 11 oder mehr Segmente
- 78.49.5b↔ Ventral instrumentierte Korrekturspondylodese (z.B. bei Skoliose), primärstabil, 3 bis 6 Segmente
- 78.49.5c↔ Ventral instrumentierte Korrekturspondylodese (z.B. bei Skoliose), primärstabil, 7 bis 10 Segmente
- 78.49.5d↔ Ventral instrumentierte Korrekturspondylodese (z.B. bei Skoliose), primärstabil, 11 oder mehr Segmente
- 78.49.61↔ Dorsal und ventral kombiniert instrumentierte Korrekturspondylodese (z.B. bei Skoliose), nicht primärstabil, 3 bis 6 Segmente
- 78.49.62↔ Dorsal und ventral kombiniert instrumentierte Korrekturspondylodese (z.B. bei Skoliose), nicht primärstabil, 7 bis 10 Segmente
- 78.49.63↔ Dorsal und ventral kombiniert instrumentierte Korrekturspondylodese (z.B. bei Skoliose), nicht primärstabil, 11 oder mehr Segmente
- 78.49.64↔ Dorsal und ventral kombiniert instrumentierte Korrekturspondylodese (z.B. bei Skoliose), primärstabil, 3 bis 6 Segmente
- 78.49.65↔ Dorsal und ventral kombiniert instrumentierte Korrekturspondylodese (z.B. bei Skoliose), primärstabil, 7 bis 10 Segmente

78.49.66↔	Dorsal und ventral kombiniert instrumentierte Korrekturspondylodese (z.B. bei Skoliose), primärstabil, 11 oder mehr Segmente	78.59.00↔	Innere Knochenfixation ohne Reposition der Fraktur an anderen näher bezeichneten Knochen, ausser Gesichtsschädelknochen, n.n.bez.
78.49.69↔	Dorsal und ventral kombiniert instrumentierte Korrekturspondylodese (z.B. bei Skoliose), sonstige	78.59.10↔	Revision von Osteosynthesematerial (ohne Materialwechsel) an Phalangen der Hand
78.49.71↔	Komplexe Rekonstruktion der Wirbelsäule (z.B. bei Skoliose) durch subkutane Harrington-Instrumentation	78.59.20↔	Revision von Osteosynthesematerial (ohne Materialwechsel) an der Wirbelsäule
78.49.72↔	Komplexe Rekonstruktion der Wirbelsäule (z.B. Skoliose) mittels Implantation von growing rods	78.59.30↔	Revision von Osteosynthesematerial (ohne Materialwechsel) am Becken
78.49.79↔	Komplexe Rekonstruktion der Wirbelsäule, sonstige	78.59.40↔	Revision von Osteosynthesematerial (ohne Materialwechsel) an Phalangen des Fusses
78.50.31↔	Osteosynthese durch Schrauben an der Wirbelsäule	78.59.90↔	Revision von Osteosynthesematerial (ohne Materialwechsel) an anderen näher bezeichneten Knochen, ausser Gesichtsschädelknochen
78.50.32↔	Osteosynthese durch Drahtcerclage an der Wirbelsäule	78.59.99↔	Innere Knochenfixation ohne Reposition der Fraktur an anderen näher bezeichneten Knochen, ausser Gesichtsschädelknochen, sonstige
78.50.33↔	Osteosynthese durch Klammersystem an der Wirbelsäule	78.60.05↔	Knochenimplantatentfernung, ohne Angabe der Lokalisation, Entfernung eines Knochen(teil)ersatzes
78.50.34↔	Osteosynthese durch Hakenplatten an der Wirbelsäule	78.60.08↔	Entfernung eines internen Verlängerungs- oder Knochen-transportsystems (motorisiert / nicht-motorisiert), jede Lokalisation
78.50.35↔	Osteosynthese durch Schrauben-Stabsystem an der Wirbelsäule	78.61.01↔	Knochenimplantatentfernung an Skapula und Klavikula, Draht, intramedullärer Draht, Schraube, Zuggurtung/Cerclage, Platte, winkelstabile Platte, Fixateur externe, Blount-Klammern
78.50.36↔	Osteosynthese durch ventrales Schrauben-Plattensystem an der Wirbelsäule	78.61.05↔	Knochenimplantatentfernung an Skapula, Klavikula, Rippen und Sternum, Entfernung eines Knochen(teil)ersatzes an Skapula, Klavikula, Rippen und Sternum
78.50.37↔	Osteosynthese durch dorsales Schrauben-Plattensystem an der Wirbelsäule	78.61.08↔	Knochenimplantatentfernung an Skapula und Klavikula, sonstiges Osteosynthesematerial
78.50.39↔	Osteosyntheseverfahren an der Wirbelsäule, sonstige	78.61.11↔	Knochenimplantatentfernung an Rippen und Sternum
78.51.00↔	Innere Knochenfixation ohne Reposition der Fraktur an Skapula, Klavikula, Rippen und Sternum, n.n.bez.	78.62.01↔	Knochenimplantatentfernung am Humerus, (intramedullärer) Draht, Schraube, Zuggurtung/Cerclage, (winkelstabile) Platte, Winkelplatte /Kondylenplatte, Marknagel, Verriegelungsnagel, Transfixationsnagel, Fixateur externe, Ringfixateur, (Blount-) Klammern
78.51.10↔	Revision von Osteosynthesematerial (ohne Materialwechsel) an Skapula, Klavikula, Rippen und Sternum	78.62.02↔	Knochenimplantatentfernung am Humerus, dynamische Kompressionsschraube, Marknagel mit Gelenkkomponente
78.51.99↔	Innere Knochenfixation ohne Reposition der Fraktur an Skapula, Klavikula, Rippen und Sternum, sonstige	78.62.05↔	Knochenimplantatentfernung am Humerus, Entfernung eines Knochen(teil)ersatzes am Humerus
78.52.00↔	Innere Knochenfixation ohne Reposition der Fraktur am Humerus, n.n.bez.	78.62.08↔	Knochenimplantatentfernung am Humerus: sonstiges Osteosynthesematerial
78.52.10↔	Revision von Osteosynthesematerial (ohne Materialwechsel) am Humerus	78.63.01↔	Knochenimplantatentfernung an Radius und Ulna, (intramedullärer) Draht, Schraube, Zuggurtung/Cerclage, (winkelstabile) Platte, Winkelplatte/Kondylenplatte, Marknagel, Verriegelungsnagel, Transfixationsnagel, Fixateur externe, Ringfixateur, (Blount-)Klammern
78.52.99↔	Innere Knochenfixation ohne Reposition der Fraktur am Humerus, sonstige	78.63.05↔	Knochenimplantatentfernung an Radius und Ulna, Entfernung eines Knochen(teil)ersatzes an Radius und Ulna
78.53.00↔	Innere Knochenfixation ohne Reposition der Fraktur an Radius und Ulna, n.n.bez.	78.63.08↔	Knochenimplantatentfernung an Radius und Ulna (proximal / Schaft / distal), sonstiges
78.53.10↔	Revision von Osteosynthesematerial (ohne Materialwechsel) an Radius	78.64.01↔	Knochenimplantatentfernung an Karpalia und Metakarpalia, (intramedullärer) Draht, Schraube, Zuggurtung/Cerclage, (winkelstabile) Platte, Fixateur externe, Ringfixateur, (Blount-) Klammern
78.53.20↔	Revision von Osteosynthesematerial (ohne Materialwechsel) an Ulna	78.64.05↔	Knochenimplantatentfernung an Karpalia und Metakarpalia, Entfernung eines Knochen(teil)ersatzes an Karpalia und Metakarpalia
78.53.99↔	Innere Knochenfixation ohne Reposition der Fraktur an Radius und Ulna, sonstige	78.64.08↔	Knochenimplantatentfernung an Karpalia und Metakarpalia, sonstiges Osteosynthesematerial
78.54.00↔	Innere Knochenfixation ohne Reposition der Fraktur an Karpalia und Metakarpalia, n.n.bez.	78.65.01↔	Knochenimplantatentfernung am Femur, Draht, intramedullärer Draht, Schraube, Zuggurtung/Cerclage, (winkelstabile) Platte, Winkelplatte/Kondylenplatte, dynamische Kompressionsschraube, Marknagel, Fixateur externe, (Blount-) Klammern
78.54.10↔	Revision von Osteosynthesematerial (ohne Materialwechsel) an Karpalia und Metakarpalia	78.65.02↔	Knochenimplantatentfernung am Femur (Schenkelhals / proximal / distal, ausser Schaft), Marknagel mit Gelenkkomponente, Verriegelungsnagel, Transfixationsnagel
78.54.99↔	Innere Knochenfixation ohne Reposition der Fraktur an Karpalia und Metakarpalia, sonstige	78.65.03↔	Knochenimplantatentfernung am Femur (Schaft), Marknagel mit Gelenkkomponente
78.55.00↔	Innere Knochenfixation ohne Reposition der Fraktur am Femur, n.n.bez.	78.65.04↔	Knochenimplantatentfernung am Femur (proximal / Schaft / distal, ausser Schenkelhals), Ringfixateur
78.55.10↔	Revision von Osteosynthesematerial (ohne Materialwechsel) am Femur	78.65.05↔	Knochenimplantatentfernung am Femur, Entfernung eines Knochen(teil)ersatzes am Femur
78.55.99↔	Innere Knochenfixation ohne Reposition der Fraktur am Femur, sonstige		
78.56.00↔	Innere Knochenfixation ohne Reposition der Fraktur an der Patella, n.n.bez.		
78.56.10↔	Revision von Osteosynthesematerial (ohne Materialwechsel) an der Patella		
78.56.99↔	Innere Knochenfixation ohne Reposition der Fraktur an der Patella, sonstige		
78.57.00↔	Innere Knochenfixation ohne Reposition der Fraktur an Tibia und Fibula, n.n.bez.		
78.57.10↔	Revision von Osteosynthesematerial (ohne Materialwechsel) an der Tibia		
78.57.20↔	Revision von Osteosynthesematerial (ohne Materialwechsel) an der Fibula		
78.57.99↔	Innere Knochenfixation ohne Reposition der Fraktur an Tibia und Fibula, sonstige		
78.58.00↔	Innere Knochenfixation ohne Reposition der Fraktur an Tarsalia und Metatarsalia, n.n.bez.		
78.58.10↔	Revision von Osteosynthesematerial (ohne Materialwechsel) an Tarsalia und Metatarsalia		
78.58.99↔	Innere Knochenfixation ohne Reposition der Fraktur an Tarsalia und Metatarsalia, sonstige		



78.65.08↔	Knochenimplantatentfernung am Femur: sonstiges Osteosynthesematerial	78.69.53↔	Knochenimplantatentfernung an anderen näher bezeichneten Knochen, Winkelplatte/Kondylenplatte
78.66.01↔	Knochenimplantatentfernung an der Patella, (intramedullärer) Draht, Schraube, Zuggurtung/Cerclage, Fixateur externe, (Blount-)Klammern	78.69.55↔	Knochenimplantatentfernung an anderen näher bezeichneten Knochen, ausser Gesichtsschädelknochen, Entfernung eines Knochen(teil)ersatzes an sonstigen näher bezeichneten Knochen
78.66.05↔	Knochenimplantatentfernung an der Patella, Entfernung eines Knochen(teil)ersatzes an der Patella	78.69.58↔	Knochenimplantatentfernung an anderen näher bezeichneten Knochen, sonstiges Osteosynthesematerial
78.66.08↔	Knochenimplantatentfernung an der Patella, sonstiges Osteosynthesematerial	78.69.61↔	Entfernung von Osteosynthesematerial an Wirbelsäule
78.67.01↔	Knochenimplantatentfernung an Tibia und Fibula, (intramedullärer) Draht, Schraube, Zuggurtung/Cerclage, Fixateur externe, Ringfixateur, (Blount-)Klammern	78.69.65↔	Knochenimplantatentfernung an anderen näher bezeichneten Knochen, ausser Gesichtsschädelknochen, Entfernung eines Knochen(teil)ersatzes an der Wirbelsäule
78.67.05↔	Knochenimplantatentfernung an Tibia und Fibula, Entfernung eines Knochen(teil)ersatzes an Tibia und Fibula	78.69.71↔	Arthroskopische Entfernung von Osteosynthesematerial
78.67.11↔	Knochenimplantatentfernung an der Tibia, (winkelstabile) Platte, Winkelplatte / Kondylenplatte	78.90↔	Einsetzen eines Knochenwachstumsstimulators, ohne Angabe der Lokalisation
78.67.12↔	Knochenimplantatentfernung an der Tibia, Marknagel, Verriegelungsnagel, Transfixationsnagel	78.91↔	Einsetzen eines Knochenwachstumsstimulators an Skapula, Klavikula, Rippen und Sternum
78.67.13↔	Knochenimplantatentfernung an der Tibia, dynamische Kompressionsschraube	78.92↔	Einsetzen eines Knochenwachstumsstimulators am Humerus
78.67.21↔	Knochenimplantatentfernung an der Fibula, (winkelstabile) Platte	78.93↔	Einsetzen eines Knochenwachstumsstimulators an Radius und Ulna
78.67.22↔	Knochenimplantatentfernung an der Fibula, Marknagel, Verriegelungsnagel, Transfixationsnagel	78.94↔	Einsetzen eines Knochenwachstumsstimulators an Karpalia und Metakarpalia
78.67.28↔	Knochenimplantatentfernung an Tibia und Fibula, sonstiges Osteosynthesematerial	78.95↔	Einsetzen eines Knochenwachstumsstimulators am Femur
78.68.01↔	Knochenimplantatentfernung an Tarsalia und Metatarsalia, (intramedullärer) Draht, Schraube, Zuggurtung/Cerclage, (winkelstabile) Platte, Fixateur externe, Ringfixateur, (Blount-)Klammern	78.96↔	Einsetzen eines Knochenwachstumsstimulators an der Patella
78.68.05↔	Knochenimplantatentfernung an Tarsalia und Metatarsalia, Entfernung eines Knochen(teil)ersatzes an Talus und Kalkaneus	78.97↔	Einsetzen eines Knochenwachstumsstimulators an Tibia und Fibula
78.68.06↔	Knochenimplantatentfernung an Tarsalia und Metatarsalia, Entfernung eines Knochen(teil)ersatzes an sonstigen Tarsalia und Metatarsalia	78.98↔	Einsetzen eines Knochenwachstumsstimulators an Tarsalia und Metatarsalia
78.68.08↔	Knochenimplantatentfernung an Tarsalia und Metatarsalia, sonstiges Osteosynthesematerial	78.99↔	Einsetzen eines Knochenwachstumsstimulators an anderen näher bezeichneten Knochen, ausser Gesichtsschädelknochen
78.69.11↔	Knochenimplantatentfernung an Phalangen der Hand, (intramedullärer) Draht, Schraube, Zuggurtung/Cerclage, (winkelstabile) Platte, Fixateur externe, (Blount-)Klammern	79.10↔	Geschlossene Reposition einer Fraktur mit innerer Knochenfixation, ohne Angabe der Lokalisation
78.69.15↔	Knochenimplantatentfernung an anderen näher bezeichneten Knochen, ausser Gesichtsschädelknochen, Entfernung eines Knochen(teil)ersatzes an Phalangen der Hand	79.11.00↔	Geschlossene Reposition einer Humerusfraktur mit innerer Knochenfixation, n.n.bez.
78.69.18↔	Knochenimplantatentfernung an Phalangen der Hand, sonstiges Osteosynthesematerial	79.11.10↔	Geschlossene Reposition einer proximalen Humerusfraktur mit innerer Knochenfixation durch Marknagel / Verriegelungsnagel oder Winkelplatte / Kondylenplatte
78.69.21↔	Knochenimplantatentfernung am Becken, Draht, Schraube, Zuggurtung/Cerclage, Fixateur externe, Ringfixateur, (Blount-)Klammern	79.11.11↔	Geschlossene Reposition einer proximalen Humerusfraktur mit innerer Knochenfixation mittels minimalinvasiver ballonassistierter Technik
78.69.22↔	Knochenimplantatentfernung am Becken, (winkelstabile) Platte	79.11.19↔	Geschlossene Reposition einer proximalen Humerusfraktur mit sonstiger innerer Knochenfixation (z.B. durch Schraube, Draht, Zuggurtung/Cerclage, winkelstabile Platte)
78.69.25↔	Knochenimplantatentfernung an anderen näher bezeichneten Knochen, ausser Gesichtsschädelknochen, Entfernung eines Knochen(teil)ersatzes am Becken	79.11.20↔	Geschlossene Reposition einer sonstigen Humerusfraktur mit innerer Knochenfixation durch Marknagel / Verriegelungsnagel oder Winkelplatte / Kondylenplatte
78.69.28↔	Knochenimplantatentfernung am Becken, sonstiges Osteosynthesematerial	79.11.21↔	Geschlossene Reposition einer sonstigen Humerusfraktur mit innerer Knochenfixation mittels minimalinvasiver ballonassistierter Technik
78.69.31↔	Knochenimplantatentfernung an Talus und Kalkaneus, (intramedullärer) Draht, Schraube, Zuggurtung/Cerclage, (winkelstabile) Platte, Fixateur externe, Ringfixateur, (Blount-)Klammern	79.11.29↔	Geschlossene Reposition einer sonstigen Humerusfraktur mit sonstiger innerer Knochenfixation (z.B. durch Schraube, Draht, Zuggurtung/Cerclage, winkelstabile Platte)
78.69.38↔	Knochenimplantatentfernung an Talus und Kalkaneus, sonstiges Osteosynthesematerial	79.11.99↔	Geschlossene Reposition einer Humerusfraktur mit innerer Knochenfixation, sonstige
78.69.41↔	Knochenimplantatentfernung an Phalangen des Fusses, (intramedullärer) Draht, Schraube, Zuggurtung/Cerclage, (winkelstabile) Platte, Fixateur externe, (Blount-)Klammern	79.12.00↔	Geschlossene Reposition einer Fraktur an Radius und Ulna mit innerer Knochenfixation, n.n.bez.
78.69.45↔	Knochenimplantatentfernung an anderen näher bezeichneten Knochen, ausser Gesichtsschädelknochen, Entfernung eines Knochen(teil)ersatzes an Phalangen des Fusses	79.12.10↔	Geschlossene Reposition einer distalen Radiusfraktur mit innerer Knochenfixation durch Draht oder Zuggurtung/Cerclage
78.69.48↔	Knochenimplantatentfernung an Phalangen des Fusses, sonstiges Osteosynthesematerial	79.12.11↔	Geschlossene Reposition einer distalen Radiusfraktur mit innerer Knochenfixation durch intramedullären Draht
78.69.51↔	Knochenimplantatentfernung an anderen näher bezeichneten Knochen, Draht, Zuggurtung/Cerclage, Blount-Klammern	79.12.12↔	Geschlossene Reposition einer distalen Radiusfraktur mit innerer Knochenfixation durch Marknagel
78.69.52↔	Knochenimplantatentfernung an anderen näher bezeichneten Knochen, Schraube, (winkelstabile) Platte, dynamische Kompressionsschraube, intramedullärer Draht, Marknagel, Marknagel mit Gelenkkomponente, Verriegelungsnagel, Transfixationsnagel, Fixateur externe	79.12.13↔	Geschlossene Reposition einer distalen Radiusfraktur mit innerer Knochenfixation mittels minimalinvasiver ballonassistierter Technik
		79.12.19↔	Geschlossene Reposition einer distalen Radiusfraktur mit sonstiger innerer Knochenfixation (z.B. durch Schraube, Platte)
		79.12.20↔	Geschlossene Reposition einer sonstigen Radiusfraktur durch Draht oder Zuggurtung/Cerclage
		79.12.21↔	Geschlossene Reposition einer sonstigen Radiusfraktur mit innerer Knochenfixation durch intramedullären Draht
		79.12.22↔	Geschlossene Reposition einer sonstigen Radiusfraktur mit innerer Knochenfixation durch Marknagel

79.12.23↔	Geschlossene Reposition einer sonstigen Radiusfraktur mit innerer Knochenfixation mittels minimalinvasiver ballonassistierter Technik	79.17.10↔	Geschlossene Reposition einer Fraktur des Kalkaneus mit innerer Knochenfixation durch winkelstabile Platte
79.12.29↔	Geschlossene Reposition einer sonstigen Radiusfraktur mit sonstiger innerer Knochenfixation (z.B. durch Schraube, Platte)	79.17.11↔	Geschlossene Reposition einer Fraktur des Kalkaneus mit innerer Knochenfixation mittels minimalinvasiver ballonassistierter Technik
79.12.30↔	Geschlossene Reposition einer Ulnafraktur mit innerer Knochenfixation durch Draht oder Zuggurtung/Cerclage	79.17.19↔	Geschlossene Reposition einer Fraktur des Kalkaneus mit sonstiger innerer Knochenfixation (z.B. durch Schraube, Platte, Draht)
79.12.31↔	Geschlossene Reposition einer Ulnafraktur mit innerer Knochenfixation durch intramedullären Draht	79.17.29↔	Geschlossene Reposition einer Fraktur an sonstigen Tarsalia und Metatarsalia mit innerer Knochenfixation (z.B. durch Schraube, (winkelstabile) Platte, Draht)
79.12.32↔	Geschlossene Reposition einer Ulnafraktur mit innerer Knochenfixation durch Marknagel	79.17.99↔	Geschlossene Reposition einer Fraktur an Tarsalia und Metatarsalia mit innerer Knochenfixation, sonstige
79.12.39↔	Geschlossene Reposition einer Ulnafraktur mit sonstiger innerer Knochenfixation (z.B. durch Schraube, Platte)	79.18↔	Geschlossene Reposition einer Zehenfraktur mit innerer Knochenfixation
79.12.99↔	Geschlossene Reposition einer Fraktur an Radius und Ulna mit innerer Knochenfixation, sonstige	79.19.00↔	Geschlossene Reposition einer Fraktur anderer bezeichneter Knochen mit innerer Knochenfixation, n.n.bez.
79.13.00↔	Geschlossene Reposition einer Fraktur an Karpalia und Metakarpalia mit innerer Knochenfixation, n.n.bez.	79.19.10↔	Geschlossene Reposition einer Fraktur von Klavikula und Skapula mit innerer Knochenfixation
79.13.10↔	Geschlossene Reposition einer Fraktur an Karpalia und Metakarpalia mit innerer Knochenfixation durch winkelstabile Platte	79.19.11↔	Geschlossene Reposition einer Fraktur von Rippen mit innerer Fixation
79.13.19↔	Geschlossene Reposition einer Fraktur an Karpalia und Metakarpalia mit sonstiger innerer Knochenfixation (z.B. durch Schraube, Platte, Draht)	79.19.12↔	Geschlossene Reposition einer Fraktur von Sternum mit innerer Fixation
79.13.99↔	Geschlossene Reposition einer Fraktur an Karpalia und Metakarpalia mit innerer Knochenfixation, sonstige	79.19.20↔	Geschlossene Reposition einer Fraktur des Beckens mit innerer Knochenfixation
79.14.00↔	Geschlossene Reposition einer Fingerfraktur mit innerer Knochenfixation, n.n.bez.	79.19.30↔	Geschlossene Reposition einer Fraktur der Patella mit innerer Knochenfixation
79.14.10↔	Geschlossene Reposition einer Fingerfraktur mit innerer Knochenfixation durch winkelstabile Platte	79.19.99↔	Geschlossene Reposition einer Fraktur anderer bezeichneter Knochen mit innerer Knochenfixation, sonstige
79.14.19↔	Geschlossene Reposition einer Fingerfraktur mit sonstiger innerer Knochenfixation (z.B. durch Schraube, Platte, Draht)	79.20↔	Offene Reposition einer Fraktur ohne innere Knochenfixation, ohne Angabe der Lokalisation
79.14.99↔	Geschlossene Reposition einer Fingerfraktur mit innerer Knochenfixation, sonstige	79.21.00↔	Offene Reposition einer Humerusfraktur ohne innere Knochenfixation, n.n.bez.
79.15.00↔	Geschlossene Reposition einer Femurfraktur mit innerer Knochenfixation, n.n.bez.	79.21.10↔	Offene Reposition einer proximalen Humerusfraktur ohne innere Knochenfixation
79.15.10↔	Geschlossene Reposition einer distalen Femurfraktur mit innerer Knochenfixation	79.21.11↔	Offene Reposition einer Humerusschafffraktur ohne innere Knochenfixation
79.15.20↔	Geschlossene Reposition einer sonstigen Femurfraktur mit innerer Knochenfixation	79.21.12↔	Offene Reposition einer distalen Humerusfraktur ohne innere Knochenfixation
79.15.99↔	Geschlossene Reposition einer Femurfraktur mit innerer Knochenfixation, sonstige	79.21.99↔	Offene Reposition einer Humerusfraktur ohne innere Knochenfixation, sonstige
79.16.00↔	Geschlossene Reposition einer Fraktur an Tibia und Fibula mit innerer Knochenfixation, n.n.bez.	79.22.00↔	Offene Reposition einer Fraktur an Radius und Ulna ohne innere Knochenfixation, n.n.bez.
79.16.10↔	Geschlossene Reposition einer proximalen Tibiafraktur mit innerer Knochenfixation durch Marknagel	79.22.10↔	Offene Reposition einer distalen Radiusfraktur ohne innere Knochenfixation
79.16.11↔	Geschlossene Reposition einer proximalen Tibiafraktur mit innerer Knochenfixation mittels minimalinvasiver ballonassistierter Technik	79.22.19↔	Offene Reposition einer sonstigen Radiusfraktur ohne innere Knochenfixation
79.16.29↔	Geschlossene Reposition einer distalen Tibiafraktur mit sonstiger innerer Knochenfixation (z.B. durch Schraube, Platte, Draht)	79.22.20↔	Offene Reposition einer Ulnafraktur ohne innere Knochenfixation
79.16.30↔	Geschlossene Reposition einer sonstigen Tibiafraktur mit innerer Knochenfixation durch Marknagel	79.22.99↔	Offene Reposition einer Fraktur an Radius und Ulna ohne innere Knochenfixation, sonstige
79.16.31↔	Geschlossene Reposition einer sonstigen Tibiafraktur mit innerer Knochenfixation mittels minimalinvasiver ballonassistierter Technik	79.23↔	Offene Reposition einer Fraktur an Karpalia und Metakarpalia ohne innere Knochenfixation
79.16.39↔	Geschlossene Reposition einer sonstigen Tibiafraktur mit sonstiger innerer Knochenfixation (z.B. durch Schraube, Platte, Draht)	79.24↔	Offene Reposition einer Fingerfraktur ohne innere Knochenfixation
79.16.40↔	Geschlossene Reposition einer distalen Fibulafraktur mit innerer Knochenfixation durch Marknagel	79.25↔	Offene Reposition einer Femurfraktur ohne innere Knochenfixation
79.16.49↔	Geschlossene Reposition einer distalen Fibulafraktur mit sonstiger innerer Knochenfixation (z.B. durch Schraube, Platte, Draht)	79.26.00↔	Offene Reposition einer Fraktur an Tibia und Fibula ohne innere Knochenfixation, n.n.bez.
79.16.50↔	Geschlossene Reposition einer sonstigen Fibulafraktur mit innerer Knochenfixation durch Marknagel	79.26.10↔	Offene Reposition einer proximalen Tibiafraktur ohne innere Knochenfixation
79.16.59↔	Geschlossene Reposition einer sonstigen Fibulafraktur mit sonstiger innerer Knochenfixation (z.B. durch Schraube, Platte, Draht)	79.26.11↔	Offene Reposition einer Tibiaschafffraktur ohne innere Knochenfixation
79.16.99↔	Geschlossene Reposition einer Fraktur an Tibia und Fibula mit innerer Knochenfixation, sonstige	79.26.12↔	Offene Reposition einer distalen Tibiafraktur ohne innere Knochenfixation
79.17.00↔	Geschlossene Reposition einer Fraktur an Tarsalia und Metatarsalia mit innerer Knochenfixation, n.n.bez.	79.26.20↔	Offene Reposition einer proximalen Fibulafraktur ohne innere Knochenfixation
		79.26.21↔	Offene Reposition einer Fibulaschafffraktur ohne innere Knochenfixation
		79.26.22↔	Offene Reposition einer distalen Fibulafraktur ohne innere Knochenfixation
		79.26.99↔	Offene Reposition einer Fraktur an Tibia und Fibula ohne innere Knochenfixation, sonstige

79.27.00↔	Offene Reposition einer Fraktur an Tarsalia und Metatarsalia ohne innere Knochenfixation, n.n.bez.	79.35.13↔	Offene Reposition einer distalen Femurfraktur mit innerer Knochenfixation
79.27.10↔	Offene Reposition einer Talus- und Kalkaneusfraktur ohne innere Knochenfixation	79.35.99↔	Offene Reposition einer Femurfraktur mit innerer Knochenfixation, sonstige
79.27.11↔	Offene Reposition einer einfachen Fraktur sonstiger Tarsalia und Metatarsalia ohne innere Knochenfixation	79.36.00↔	Offene Reposition einer Fraktur an Tibia und Fibula mit innerer Knochenfixation, n.n.bez.
79.27.12↔	Offene Reposition einer Mehrfragmentfraktur sonstiger Tarsalia und Metatarsalia ohne innere Knochenfixation	79.36.10↔	Offene Reposition einer einfachen Fraktur der proximalen Tibia mit innerer Knochenfixation durch (Blount-)Klammern oder intramedullären Draht
79.27.99↔	Offene Reposition einer Fraktur an Tarsalia und Metatarsalia ohne innere Knochenfixation, sonstige	79.36.11↔	Offene Reposition einer einfachen Fraktur der proximalen Tibia mit innerer Knochenfixation durch Schraube
79.28↔	Offene Reposition einer Zehenfraktur ohne innere Knochenfixation	79.36.12↔	Offene Reposition einer einfachen Fraktur der proximalen Tibia mit sonstiger innerer Knochenfixation
79.29.00↔	Offene Reposition einer Fraktur anderer bezeichneter Knochen ohne innere Knochenfixation, n.n.bez.	79.36.13↔	Offene Reposition einer Mehrfragmentfraktur der proximalen Tibia mit innerer Knochenfixation durch (Blount-)Klammern
79.29.10↔	Offene Reposition einer einfachen Fraktur der Klavikula und Skapula ohne innere Knochenfixation	79.36.14↔	Offene Reposition einer Mehrfragmentfraktur der proximalen Tibia mit sonstiger innerer Knochenfixation
79.29.11↔	Offene Reposition einer Mehrfragmentfraktur der Klavikula und Skapula ohne innere Knochenfixation	79.36.20↔	Offene Reposition einer einfachen Tibiaschafffraktur mit innerer Knochenfixation
79.29.20↔	Offene Reposition einer Fraktur des Beckens ohne innere Knochenfixation	79.36.30↔	Offene Reposition einer einfachen Fraktur der distalen Tibia mit innerer Knochenfixation durch Marknagel oder winkelstabile Platte
79.29.30↔	Offene Reposition einer Fraktur der Patella ohne innere Knochenfixation	79.36.31↔	Offene Reposition einer einfachen Fraktur der distalen Tibia mit innerer Knochenfixation durch sonstige Platte
79.29.99↔	Offene Reposition einer Fraktur anderer bezeichneter Knochen ohne innere Knochenfixation, sonstige	79.36.32↔	Offene Reposition einer einfachen Fraktur der distalen Tibia mit sonstiger innerer Knochenfixation
79.30↔	Offene Reposition einer Fraktur mit innerer Knochenfixation, ohne Angabe der Lokalisation	79.36.40↔	Offene Reposition einer Mehrfragmentfraktur sonstiger Teile der Tibia mit innerer Knochenfixation
79.31.00↔	Offene Reposition einer Humerusfraktur mit innerer Knochenfixation, n.n.bez.	79.36.50↔	Offene Reposition einer einfachen Fraktur der proximalen Fibula mit innerer Knochenfixation
79.31.10↔	Offene Reposition einer einfachen proximalen Humerusfraktur mit innerer Knochenfixation durch Marknagel, winkelstabiler Platte oder (Winkel-) Platte	79.36.51↔	Offene Reposition einer Mehrfragmentfraktur der proximalen Fibula mit innerer Knochenfixation
79.31.11↔	Offene Reposition einer einfachen proximalen Humerusfraktur mit sonstiger innerer Knochenfixation (z.B. Schraube, Draht)	79.36.60↔	Offene Reposition einer einfachen Fibulaschafffraktur mit innerer Knochenfixation durch Marknagel
79.31.12↔	Offene Reposition einer Mehrfragmentfraktur des proximalen Humerus mit innerer Knochenfixation	79.36.61↔	Offene Reposition einer einfachen Fibulaschafffraktur mit sonstiger innerer Knochenfixation
79.31.20↔	Offene Reposition einer einfachen Humerusschafffraktur mit innerer Knochenfixation	79.36.62↔	Offene Reposition einer Mehrfragmentfraktur des Fibulaschafts mit innerer Knochenfixation durch (winkelstabile) Platte
79.31.30↔	Offene Reposition einer einfachen distalen Humerusfraktur mit innerer Knochenfixation durch Marknagel, winkelstabiler Platte oder (Winkel-) Platte	79.36.63↔	Offene Reposition einer Mehrfragmentfraktur des Fibulaschafts mit sonstiger innerer Knochenfixation
79.31.31↔	Offene Reposition einer einfachen distalen Humerusfraktur mit sonstiger innerer Knochenfixation (z.B. Schraube, Draht)	79.36.70↔	Offene Reposition einer einfachen Fraktur der distalen Fibula mit innerer Knochenfixation durch (Blount-)Klammern
79.31.90↔	Offene Reposition einer Mehrfragmentfraktur sonstiger Teile des Humerus mit innerer Knochenfixation	79.36.71↔	Offene Reposition einer einfachen Fraktur der distalen Fibula mit innerer Knochenfixation durch Platte
79.31.99↔	Offene Reposition einer Humerusfraktur mit innerer Knochenfixation, sonstige	79.36.72↔	Offene Reposition einer einfachen Fraktur der distalen Fibula mit sonstiger innerer Knochenfixation
79.32.00↔	Offene Reposition einer Fraktur an Radius und Ulna mit innerer Knochenfixation, n.n.bez.	79.36.73↔	Offene Reposition einer Mehrfragmentfraktur der distalen Fibula mit innerer Knochenfixation
79.32.10↔	Offene Reposition einer distalen Radiusfraktur mit innerer Knochenfixation	79.36.99↔	Offene Reposition einer Fraktur an Tibia und Fibula mit innerer Knochenfixation, sonstige
79.32.19↔	Offene Reposition einer sonstigen Radiusfraktur mit innerer Knochenfixation	79.37.00↔	Offene Reposition einer Fraktur an Tarsalia und Metatarsalia mit innerer Knochenfixation, n.n.bez.
79.32.29↔	Offene Reposition einer Ulnafraktur mit innerer Knochenfixation	79.37.10↔	Offene Reposition einer Fraktur an Kalkaneus und Talus mit innerer Knochenfixation durch Platte
79.32.99↔	Offene Reposition einer Fraktur an Radius und Ulna mit innerer Knochenfixation, sonstige	79.37.11↔	Offene Reposition einer Fraktur an Kalkaneus und Talus mit sonstiger innerer Knochenfixation
79.33.00↔	Offene Reposition einer Fraktur an Karpalia und Metakarpalia mit innerer Knochenfixation, n.n.bez.	79.37.20↔	Offene Reposition einer Mehrfragmentfraktur an sonstigen Tarsalia mit innerer Knochenfixation durch Platte
79.33.10↔	Offene Reposition einer Fraktur an Karpalia und Metakarpalia mit innerer Knochenfixation durch (Blount-)Klammern	79.37.21↔	Offene Reposition einer Mehrfragmentfraktur an sonstigen Tarsalia mit sonstiger innerer Knochenfixation
79.33.19↔	Offene Reposition einer Fraktur an Karpalia und Metakarpalia mit sonstiger innerer Knochenfixation	79.37.30↔	Offene Reposition einer Mehrfragmentfraktur an Metatarsalia mit innerer Knochenfixation
79.33.99↔	Offene Reposition einer Fraktur an Karpalia und Metakarpalia mit innerer Knochenfixation, sonstige	79.37.40↔	Offene Reposition einer einfachen Fraktur an sonstigen Tarsalia und Metatarsalia mit innerer Knochenfixation
79.34↔	Offene Reposition einer Fingerfraktur mit innerer Knochenfixation	79.37.99↔	Offene Reposition einer Fraktur an Tarsalia und Metatarsalia mit innerer Knochenfixation, sonstige
79.35.00↔	Offene Reposition einer Femurfraktur mit innerer Knochenfixation, n.n.bez.	79.38↔	Offene Reposition einer Zehenfraktur mit innerer Knochenfixation
79.35.10↔	Offene Reposition einer Hüftkopffraktur mit innerer Knochenfixation	79.39.00↔	Offene Reposition einer Fraktur anderer bezeichneter Knochen mit innerer Knochenfixation, n.n.bez.
79.35.11↔	Offene Reposition einer Schenkelhalsfraktur und proximalen Femurfraktur mit innerer Knochenfixation	79.39.10↔	Offene Reposition einer einfachen Fraktur von Klavikula und Skapula mit innerer Knochenfixation
79.35.12↔	Offene Reposition einer Femurschafffraktur mit innerer Knochenfixation		

79.39.11↔	Offene Reposition einer Mehrfragmentfraktur von Klavikula und Skapula mit innerer Knochenfixation	79.81.20↔	Offene Reposition einer Luxation im Akromioklavikulargelenk
79.39.12↔	Offene Reposition einer einfachen Fraktur von Rippen mit innerer Fixation	79.81.99↔	Offene Reposition einer Luxation der Schulter, sonstige
79.39.13↔	Offene Reposition einer einfachen Fraktur von Sternum mit innerer Fixation	79.82↔	Offene Reposition einer Luxation des Ellenbogens
79.39.14↔	Offene Reposition einer Mehrfragmentfraktur von Rippen mit innerer Fixation	79.83.00↔	Offene Reposition einer Luxation des Handgelenks, n.n.bez.
79.39.15↔	Offene Reposition einer Mehrfragmentfraktur von Sternum mit innerer Fixation	79.83.10↔	Offene Reposition einer Luxation des distalen Radioulnargelenks
79.39.20↔	Offene Reposition einer Fraktur des Acetabulums mit innerer Knochenfixation	79.83.99↔	Offene Reposition einer Luxation des Handgelenks, sonstige
79.39.29↔	Offene Reposition einer Fraktur sonstiger Teile des Beckens mit innerer Knochenfixation	79.84↔	Offene Reposition einer Luxation von Hand und Fingern
79.39.40↔	Offene Reposition einer Fraktur der Patella mit innerer Knochenfixation	79.85↔	Offene Reposition einer Luxation der Hüfte
79.39.99↔	Offene Reposition einer Fraktur anderer bezeichneter Knochen mit innerer Knochenfixation, sonstige	79.86.00↔	Offene Reposition einer Luxation des Knies, n.n.bez.
79.40↔	Geschlossene Reposition einer Epiphysendiastase, ohne Angabe der Lokalisation	79.86.10↔	Offene Reposition einer Luxation des proximalen Tibiofibulargelenks
79.41↔	Geschlossene Reposition einer Epiphysendiastase des Humerus	79.86.19↔	Offene Reposition einer Luxation des Kniegelenks
79.42↔	Geschlossene Reposition einer Epiphysendiastase an Radius und Ulna	79.86.99↔	Offene Reposition einer Luxation des Knies, sonstige
79.45↔	Geschlossene Reposition einer Epiphysendiastase des Femur	79.87.00↔	Offene Reposition einer Luxation des Sprunggelenks, n.n.bez.
79.46↔	Geschlossene Reposition einer Epiphysendiastase an Tibia und Fibula	79.87.10↔	Offene Reposition einer Luxation des oberen Sprunggelenks
79.49↔	Geschlossene Reposition einer Epiphysendiastase anderer bezeichneter Knochen	79.87.20↔	Offene Reposition einer Luxation des unteren Sprunggelenks
79.50↔	Offene Reposition einer Epiphysendiastase, ohne Angabe der Lokalisation	79.87.99↔	Offene Reposition einer Luxation des Sprunggelenks, sonstige
79.51↔	Offene Reposition einer Epiphysendiastase am Humerus	79.88.00↔	Offene Reposition einer Luxation von Fuss und Zehen, n.n.bez.
79.52.00↔	Offene Reposition einer Epiphysendiastase an Radius und Ulna, n.n.bez.	79.88.10↔	Offene Reposition einer Luxation eines Zehengelenks
79.52.10↔	Offene Reposition einer Epiphysendiastase am distalen Radius	79.88.20↔	Offene Reposition einer Luxation eines Metatarsophalangealgelenks
79.52.20↔	Offene Reposition einer sonstigen Epiphysendiastase an Radius und Ulna	79.88.99↔	Offene Reposition einer Luxation von Fuss und Zehen, sonstige
79.52.99↔	Offene Reposition einer Epiphysendiastase an Radius und Ulna, sonstige	79.89.00↔	Offene Reposition einer Luxation an anderer bezeichneter Lokalisation, n.n.bez.
79.55↔	Offene Reposition einer Epiphysendiastase am Femur	79.89.10↔	Offene Reposition einer Luxation des Sternoklavikulargelenks
79.56.00↔	Offene Reposition einer Epiphysendiastase an Tibia und Fibula, n.n.bez.	79.89.20↔	Offene Reposition einer Luxation der Iliosakralgelenkes
79.56.10↔	Offene Reposition einer Epiphysendiastase an der proximalen Tibia	79.89.30↔	Offene Reposition einer Luxation der Symphyse
79.56.11↔	Offene Reposition einer Epiphysendiastase an der distale Tibia	79.89.99↔	Offene Reposition einer Luxation an anderer bezeichneter Lokalisation, sonstige
79.56.20↔	Offene Reposition einer Epiphysendiastase an der proximalen Fibula	79.90↔	Nicht näher bezeichnete Operation an Fraktur, ohne Angabe der Lokalisation
79.56.21↔	Offene Reposition einer Epiphysendiastase an der distalen Fibula	79.91↔	Nicht näher bezeichnete Operation an Verletzung des Humerus
79.56.99↔	Offene Reposition einer Epiphysendiastase an Tibia und Fibula, sonstige	79.92↔	Nicht näher bezeichnete Operation an Verletzung von Radius und Ulna
79.59.00↔	Offene Reposition einer Epiphysendiastase an anderen bezeichneten Knochen, n.n.bez.	79.93↔	Nicht näher bezeichnete Operation an Verletzung von Karpalia und Metakarpalia
79.59.10↔	Offene Reposition einer Epiphysendiastase an der Patella	79.94↔	Nicht näher bezeichnete Operation an Verletzung der Fingerknochen
79.59.99↔	Offene Reposition einer Epiphysendiastase an anderen bezeichneten Knochen, sonstige	79.95↔	Nicht näher bezeichnete Operation an Verletzung des Femur
79.60↔	Débridement einer offenen Fraktur, ohne Angabe der Lokalisation	79.96.00↔	Nicht näher bezeichnete Operation an Verletzung von Tibia und Fibula, n.n.bez.
79.61↔	Débridement einer offenen Humerusfraktur	79.96.10↔	Nicht näher bezeichnete Operation an Verletzung der Tibia
79.62↔	Débridement einer offenen Fraktur an Radius und Ulna	79.96.20↔	Nicht näher bezeichnete Operation an Verletzung der Fibula
79.63↔	Débridement einer offenen Fraktur an Karpalia und Metakarpalia	79.96.99↔	Nicht näher bezeichnete Operation an Verletzung von Tibia und Fibula, sonstige
79.64↔	Débridement einer offenen Fingerfraktur	79.97↔	Nicht näher bezeichnete Operation an Verletzung von Tarsalia und Metatarsalia
79.65↔	Débridement einer offenen Femurfraktur	79.98↔	Nicht näher bezeichnete Operation an Verletzung der Zehenknochen
79.66↔	Débridement einer offenen Fraktur an Tibia und Fibula	79.99.00↔	Nicht näher bezeichnete Operation an einem anderen bezeichneten Knochen, n.n.bez.
79.67↔	Débridement einer offenen Fraktur an Tarsalia und Metatarsalia	79.99.10↔	Nicht näher bezeichnete Operation an Klavikula und Skapula
79.68↔	Débridement einer offenen Zehenfraktur	79.99.20↔	Nicht näher bezeichnete Operation an der Wirbelsäule
79.69↔	Débridement einer offenen Fraktur anderer näher bezeichneter Knochen, ausser Gesichtsschädelknochen	79.99.30↔	Nicht näher bezeichnete Operation an der Patella
79.80↔	Offene Reposition einer Luxation an nicht bezeichneter Lokalisation	79.99.40↔	Nicht näher bezeichnete Operation am Becken
79.81.00↔	Offene Reposition einer Luxation der Schulter, n.n.bez.	79.99.99↔	Nicht näher bezeichnete Operation an einem anderen bezeichneten Knochen, sonstige
79.81.10↔	Offene Reposition einer Luxation im Humeroglenoidalgelenk	80.00↔	Arthrotomie zur Prothesenentfernung, ohne Angabe der Lokalisation
		80.01.00↔	Arthrotomie zur Prothesenentfernung an der Schulter, n.n.bez.
		80.01.10↔	Arthrotomie zur Prothesenentfernung an der Schulter, Entfernung einer Humeruskopfprothese
		80.01.11↔	Arthrotomie zur Prothesenentfernung an der Schulter, Entfernung einer Totalendoprothese des Schultergelenks
		80.01.99↔	Arthrotomie zur Prothesenentfernung an der Schulter, sonstige
		80.02↔	Arthrotomie zur Prothesenentfernung am Ellenbogen
		80.03↔	Arthrotomie zur Prothesenentfernung am Handgelenk
		80.04.00↔	Arthrotomie zur Prothesenentfernung an Hand und Fingern, n.n.bez.
		80.04.10↔	Arthrotomie zur Prothesenentfernung an Hand und Fingern, Entfernung einer Daumensattelgelenkendoprothese

80.04.11↔	Arthrotomie zur Prothesenentfernung an Hand und Fingern, Entfernung einer sonstigen Fingergelenkdrothese	80.12.10↔	Arthroskopische Arthrotomie des Ellenbogens, Gelenkspülung mit Drainage
80.04.99↔	Arthrotomie zur Prothesenentfernung an Hand und Fingern, sonstige	80.12.11↔	Arthroskopische Arthrotomie des Ellenbogens, Entfernung freier Gelenkkörper
80.05.00↔	Entfernen einer Hüftendoprothese, n.n.bez.	80.12.12↔	Arthroskopische Arthrotomie des Ellenbogens, Einlegen oder Entfernen eines Medikamententrägers
80.05.15↔	Entfernen einer Totalendoprothese des Hüftgelenks	80.12.20↔	Arthrotomie des Ellenbogens, Gelenkspülung mit Drainage
80.05.16↔	Entfernen einer Totalendoprothese des Hüftgelenks, Sonderprothese	80.12.21↔	Arthrotomie des Ellenbogens, Entfernung freier Gelenkkörper
80.05.17↔	Entfernen von Schaft, sowie Kopf einer Hüftendoprothese	80.12.99↔	Sonstige Arthrotomie des Ellenbogens, sonstige
80.05.18↔	Entfernen von Schaft, Kopf, sowie Inlay einer Hüftendoprothese	80.13.00↔	Sonstige Arthrotomie des Handgelenks, n.n.bez.
80.05.1a↔	Entfernen des Inlays einer Hüftendoprothese	80.13.10↔	Arthroskopische Arthrotomie des Handgelenkes, Gelenkspülung mit Drainage
80.05.1b↔	Entfernen des Kopfes einer Hüftendoprothese	80.13.11↔	Arthroskopische Arthrotomie des Handgelenkes, Entfernung freier Gelenkkörper
80.05.1c↔	Entfernen von Kopf sowie Inlay einer Hüftendoprothese	80.13.12↔	Arthroskopische Arthrotomie des Handgelenkes, Einlegen oder Entfernen eines Medikamententrägers
80.05.1d↔	Entfernen von Kopf, Inlay sowie Pfanne einer Hüftendoprothese	80.13.20↔	Arthrotomie des Handgelenkes, Gelenkspülung mit Drainage
80.05.1e↔	Entfernen von Inlay sowie Pfanne einer Hüftendoprothese	80.13.21↔	Arthrotomie des Handgelenkes, Entfernung freier Gelenkkörper
80.05.1f↔	Entfernen von Stütz-, resp. Pfannendachschale sowie Pfanne einer Hüftendoprothese	80.13.99↔	Sonstige Arthrotomie des Handgelenkes, sonstige
80.05.1g↔	Entfernen von Stütz-, resp. Pfannendachschale, Pfanne sowie Kopf einer Hüftendoprothese	80.14.00↔	Sonstige Arthrotomie von Hand und Fingern, n.n.bez.
80.05.99↔	Entfernen einer Hüftendoprothese, sonstige	80.14.10↔	Arthrotomie von Hand und Fingern, Gelenkspülung mit Drainage
80.06.00↔	Entfernen einer Knieprothese, n.n.bez.	80.14.99↔	Sonstige Arthrotomie von Hand und Fingern, sonstige
80.06.11↔	Entfernen einer Standard-Totalendoprothese des Kniegelenks	80.15.00↔	Sonstige Arthrotomie der Hüfte, n.n.bez.
80.06.12↔	Entfernen einer Sonder-Totalendoprothese des Kniegelenks	80.15.10↔	Arthroskopische Arthrotomie der Hüfte, Gelenkspülung mit Drainage
80.06.13↔	Entfernen einer achsengeführten Totalendoprothese des Kniegelenks	80.15.11↔	Arthroskopische Arthrotomie der Hüfte, Entfernung freier Gelenkkörper
80.06.14↔	Entfernen einer unikonhylären Schlittenprothese	80.15.12↔	Arthroskopische Arthrotomie der Hüfte, Einlegen oder Entfernen eines Medikamententrägers
80.06.15↔	Entfernen einer bikonhylären Schlittenprothese	80.15.20↔	Arthrotomie der Hüfte, Gelenkspülung mit Drainage
80.06.16↔	Entfernen eines kondhylären Femurschildes mit Patella-Rückflächenersatz	80.15.21↔	Arthrotomie der Hüfte, Entfernung freier Gelenkkörper
80.06.17↔	Entfernen eines Patella-Rückflächenersatz	80.15.99↔	Sonstige Arthrotomie der Hüfte, sonstige
80.06.18↔	Entfernen des Inlays einer Knieprothese	80.16.00↔	Sonstige Arthrotomie des Knies, n.n.bez.
80.06.1a↔	Entfernen der Tibia- oder Femurkomponenten, sowie des Inlays einer unikonhylären, resp. bikonhylären Schlittenprothese oder einer Standard-Totalendoprothese des Knies	80.16.10↔	Arthroskopische Arthrotomie des Kniegelenks, Gelenkspülung mit Drainage
80.06.1b↔	Entfernen der Tibia- oder Femurkomponenten, sowie des Inlays einer Sonder-Totalendoprothese oder einer achsengeführten totalendoprothese des Knies	80.16.11↔	Arthroskopische Arthrotomie des Kniegelenks, Entfernung freier Gelenkkörper
80.06.99↔	Entfernen einer Knieprothese, sonstige	80.16.12↔	Arthroskopische Arthrotomie des Kniegelenks, Einlegen oder Entfernen eines Medikamententrägers
80.07↔	Arthrotomie zur Prothesenentfernung am Sprunggelenk	80.16.20↔	Arthrotomie des Kniegelenks, Gelenkspülung mit Drainage
80.08↔	Arthrotomie zur Prothesenentfernung an Fuss und Zehen	80.16.21↔	Sonstige Arthrotomie des Knies, Arthrotomie des Kniegelenks, Entfernung freier Gelenkkörper
80.09↔	Arthrotomie zur Prothesenentfernung an anderer bezeichneter Lokalisation	80.16.99↔	Sonstige Arthrotomie des Knies, sonstige
80.10.00↔	Sonstige Arthrotomie, ohne Angabe der Lokalisation, n.n.bez.	80.17.00↔	Sonstige Arthrotomie des Sprunggelenks, n.n.bez.
80.10.10↔	Arthroskopische Arthrotomie ohne Angabe der Lokalisation, Gelenkspülung mit Drainage	80.17.10↔	Arthroskopische Arthrotomie des oberen Sprunggelenkes, Gelenkspülung mit Drainage
80.10.12↔	Arthroskopische Arthrotomie ohne Angabe der Lokalisation, Einlage oder Entfernen eines Medikamententrägers	80.17.11↔	Arthroskopische Arthrotomie des oberen Sprunggelenkes, Entfernung freier Gelenkkörper
80.10.13↔	Arthrotomie ohne Angabe der Lokalisation, Sonstige Gelenkspülung mit Drainage	80.17.12↔	Arthroskopische Arthrotomie des oberen Sprunggelenkes, Einlegen oder Entfernen eines Medikamententrägers
80.10.99↔	Sonstige Arthrotomie, ohne Angabe der Lokalisation, sonstige	80.17.20↔	Arthrotomie des oberen Sprunggelenkes, Gelenkspülung mit Drainage
80.11.00↔	Sonstige Arthrotomie der Schulter, n.n.bez.	80.17.21↔	Arthrotomie des oberen Sprunggelenkes, Entfernung freier Gelenkkörper
80.11.10↔	Arthroskopische Arthrotomie des Humeroglenoidalgelenkes, Gelenkspülung mit Drainage	80.17.29↔	Sonstige Arthrotomie des oberen Sprunggelenkes
80.11.11↔	Arthroskopische Arthrotomie des Humeroglenoidalgelenkes, Entfernung freier Gelenkkörper	80.17.30↔	Arthroskopische Arthrotomie des unteren Sprunggelenkes, Gelenkspülung mit Drainage
80.11.12↔	Arthrotomie des Humeroglenoidalgelenkes, Gelenkspülung mit Drainage	80.17.31↔	Arthroskopische Arthrotomie des unteren Sprunggelenkes, Entfernung freier Gelenkkörper
80.11.13↔	Arthrotomie des Humeroglenoidalgelenkes, Entfernung freier Gelenkkörper	80.17.32↔	Arthroskopische Arthrotomie des unteren Sprunggelenkes, Einlegen oder Entfernen eines Medikamententrägers
80.11.19↔	Sonstige Arthrotomie des Humeroglenoidalgelenkes	80.17.40↔	Arthrotomie des unteren Sprunggelenkes, Gelenkspülung und Drainage
80.11.20↔	Arthroskopische Arthrotomie des Akromioklavikulargelenkes, Gelenkspülung mit Drainage	80.17.41↔	Arthrotomie des unteren Sprunggelenkes, Entfernung freier Gelenkkörper
80.11.21↔	Arthroskopische Arthrotomie des Akromioklavikulargelenkes, Entfernung freier Gelenkkörper	80.17.49↔	Sonstige Arthrotomie des unteren Sprunggelenkes
80.11.22↔	Arthrotomie des Akromioklavikulargelenkes, Gelenkspülung mit Drainage	80.17.99↔	Sonstige Arthrotomie des Sprunggelenks, sonstige
80.11.23↔	Arthrotomie des Akromioklavikulargelenkes, Entfernung freier Gelenkkörper	80.18.00↔	Sonstige Arthrotomie von Fuss und Zehen, n.n.bez.
80.11.29↔	Sonstige Arthrotomie des Akromioklavikulargelenkes	80.18.10↔	Arthroskopische Arthrotomie von Fuss und Zehen, Gelenkspülung mit Drainage
80.11.99↔	Sonstige Arthrotomie der Schulter, sonstige	80.18.11↔	Arthroskopische Arthrotomie von Fuss und Zehen, Entfernung freier Gelenkkörper
80.12.00↔	Sonstige Arthrotomie des Ellenbogens, n.n.bez.		

80.18.12↔	Arthroskopische Arthrotomie von Fuss und Zehen, Einlegen oder Entfernen eines Medikamententrägers	80.26.10↔	Diagnostische Arthroskopie des Knies
80.18.20↔	Arthrotomie von Fuss und Zehen, Gelenkspülung mit Drainage	80.26.20↔	Arthroskopisch assistierte Versorgung einer Fraktur am Kniegelenk
80.18.21↔	Arthrotomie von Fuss und Zehen, Entfernung freier Gelenkkörper	80.26.99↔	Arthroskopie des Knies, sonstige
80.18.99↔	Sonstige Arthrotomie von Fuss und Zehen, sonstige	80.27.00↔	Arthroskopie des Sprunggelenks, n.n.bez.
80.19.00↔	Sonstige Arthrotomie an anderer bezeichneter Lokalisation, n.n.bez.	80.27.10↔	Diagnostische Arthroskopie des Sprunggelenks
80.19.10↔	Arthroskopische Arthrotomie des Sternoklavikulargelenkes, Gelenkspülung mit Drainage	80.27.20↔	Arthroskopisch assistierte Versorgung einer Fraktur am Sprunggelenk
80.19.11↔	Arthroskopische Arthrotomie des Sternoklavikulargelenkes, Entfernung freier Gelenkkörper	80.27.99↔	Arthroskopie des Sprunggelenks, sonstige
80.19.12↔	Arthroskopische Arthrotomie des Sternoklavikulargelenkes, Einlegen oder Entfernen eines Medikamententrägers	80.28↔	Arthroskopie von Fuss- und Zehen
80.19.20↔	Arthrotomie des Sternoklavikulargelenkes, Gelenkspülung mit Drainage	80.29.00↔	Arthroskopie an anderer bezeichneter Lokalisation, n.n.bez.
80.19.21↔	Arthrotomie des Sternoklavikulargelenkes, Entfernung freier Gelenkkörper	80.29.10↔	Diagnostische Arthroskopie des Kiefergelenkes
80.19.29↔	Sonstige Arthrotomie des Sternoklavikulargelenkes	80.29.11↔	Diagnostische Arthroskopie eines Thoraxgelenkes
80.19.30↔	Arthroskopische Arthrotomie des Iliosakralgelenkes, Gelenkspülung mit Drainage	80.29.12↔	Diagnostische Arthroskopie an der Wirbelsäule
80.19.31↔	Arthroskopische Arthrotomie des Iliosakralgelenkes, Entfernung freier Gelenkkörper	80.29.19↔	Diagnostische Arthroskopie an anderer bezeichneter Lokalisation
80.19.32↔	Arthroskopische Arthrotomie des Iliosakralgelenkes, Einlegen oder Entfernen eines Medikamententrägers	80.29.99↔	Arthroskopie an anderer bezeichneter Lokalisation, sonstige
80.19.40↔	Arthrotomie des Iliosakralgelenkes, Gelenkspülung mit Drainage	80.31.00↔	Gelenksbiopsie an der Schulter, n.n.bez.
80.19.41↔	Arthrotomie des Iliosakralgelenkes, Entfernung freier Gelenkkörper	80.31.20↔	Arthroskopische Gelenkbiopsie an der Schulter
80.19.49↔	Sonstige Arthrotomie des Iliosakralgelenkes	80.31.30↔	Offene Gelenkbiopsie an der Schulter
80.19.52↔	Arthroskopische Arthrotomie an der Symphyse, Einlegen oder Entfernen eines Medikamententrägers	80.31.99↔	Gelenksbiopsie an der Schulter, sonstige
80.19.59↔	Sonstige Arthrotomie an der Symphyse	80.32.00↔	Gelenksbiopsie am Ellenbogen, n.n.bez.
80.19.90↔	Arthroskopische Arthrotomie an anderer bezeichneter Lokalisation, Gelenkspülung mit Drainage	80.32.20↔	Arthroskopische Gelenkbiopsie am Ellenbogen
80.19.91↔	Arthroskopische Arthrotomie an anderer bezeichneter Lokalisation, Entfernung freier Gelenkkörper	80.32.30↔	Offene Gelenksbiopsie am Ellenbogen
80.19.92↔	Arthroskopische Arthrotomie an anderer bezeichneter Lokalisation, Einlegen oder Entfernen eines Medikamententrägers	80.32.99↔	Gelenksbiopsie am Ellenbogen, sonstige
80.19.93↔	Arthrotomie an anderer bezeichneter Lokalisation, Gelenkspülung mit Drainage	80.33.00↔	Gelenkbiopsie am Handgelenk, n.n.bez.
80.19.94↔	Arthrotomie an anderer bezeichneter Lokalisation, Entfernung freier Gelenkkörper	80.33.20↔	Arthroskopische Gelenkbiopsie am Handgelenk
80.19.99↔	Sonstige Arthrotomie an anderer bezeichneter Lokalisation, sonstige	80.33.30↔	Offene Gelenksbiopsie am Handgelenk
80.20.00↔	Arthroskopie, ohne Angabe der Lokalisation, n.n.bez.	80.33.99↔	Gelenkbiopsie am Handgelenk, sonstige
80.20.10↔	Diagnostische Arthroskopie ohne Angabe der Lokalisation	80.34.00↔	Gelenkbiopsie an Hand und Finger, n.n.bez.
80.20.20↔	Arthroskopisch assistierte Versorgung einer Fraktur ohne Angabe der Lokalisation	80.34.20↔	Arthroskopische Gelenkbiopsie an Hand und Finger
80.20.99↔	Arthroskopie, ohne Angabe der Lokalisation, sonstige	80.34.30↔	Offene Gelenksbiopsie an Hand und Finger
80.21.00↔	Arthroskopie der Schulter, n.n.bez.	80.34.99↔	Gelenkbiopsie an Hand und Finger, sonstige
80.21.10↔	Diagnostische Arthroskopie der Schulter	80.35.00↔	Gelenkbiopsie an der Hüfte, n.n.bez.
80.21.20↔	Arthroskopisch assistierte Versorgung einer Fraktur am Humeroglenoidalgelenk	80.35.20↔	Arthroskopische Gelenkbiopsie an der Hüfte
80.21.99↔	Arthroskopie der Schulter, sonstige	80.35.30↔	Offene Gelenksbiopsie an der Hüfte
80.22.00↔	Arthroskopie des Ellenbogens, n.n.bez.	80.35.99↔	Gelenkbiopsie an der Hüfte, sonstige
80.22.10↔	Diagnostische Arthroskopie des Ellenbogens	80.36.00↔	Gelenkbiopsie am Knie, n.n.bez.
80.22.20↔	Arthroskopisch assistierte Versorgung einer Fraktur am Ellenbogengelenk	80.36.20↔	Arthroskopische Gelenkbiopsie am Knie
80.22.99↔	Arthroskopie des Ellenbogens, sonstige	80.36.30↔	Gelenkbiopsie am Knie, Offene Gelenksbiopsie am Knie
80.23.00↔	Arthroskopie des Handgelenks, n.n.bez.	80.36.99↔	Gelenkbiopsie am Knie, sonstige
80.23.10↔	Diagnostische Arthroskopie des Handgelenkes	80.37.00↔	Gelenkbiopsie am Sprunggelenk, n.n.bez.
80.23.20↔	Arthroskopisch assistierte Versorgung einer Fraktur im Handgelenk	80.37.20↔	Arthroskopische Gelenkbiopsie am Sprunggelenk
80.23.99↔	Arthroskopie des Handgelenks, sonstige	80.37.30↔	Offene Gelenksbiopsie am Sprunggelenk
80.24↔	Arthroskopie von Hand- und Finger	80.37.99↔	Gelenkbiopsie am Sprunggelenk, sonstige
80.25.00↔	Arthroskopie der Hüfte, n.n.bez.	80.38.00↔	Gelenkbiopsie an Fuss und Zehen, n.n.bez.
80.25.10↔	Diagnostische Arthroskopie der Hüfte	80.38.20↔	Arthroskopische Gelenkbiopsie an Fuss und Zehen
80.25.20↔	Arthroskopisch assistierte Versorgung einer Fraktur am Hüftgelenk	80.38.30↔	Offene Gelenksbiopsie an Fuss und Zehen
80.25.99↔	Arthroskopie der Hüfte, sonstige	80.38.99↔	Gelenkbiopsie an Fuss und Zehen, sonstige
80.26.00↔	Arthroskopie des Knies, n.n.bez.	80.39.00↔	Gelenksbiopsie an anderer bezeichneter Lokalisation, n.n.bez.
		80.39.20↔	Arthroskopische Gelenkbiopsie am Kiefergelenk
		80.39.21↔	Arthroskopische Gelenkbiopsie am Sternoklavikulargelenk
		80.39.29↔	Sonstige arthroskopische Gelenkbiopsie an anderer bezeichneter Lokalisation
		80.39.30↔	Offene Gelenksbiopsie an anderer bezeichneter Lokalisation
		80.39.40↔	Gelenksbiopsie an der Wirbelsäule
		80.39.99↔	Gelenksbiopsie an anderer, bezeichneter Lokalisation, sonstige
		80.40↔	Durchtrennung von Gelenkkapsel, Ligament oder Knorpel, ohne Angabe der Lokalisation
		80.41.00↔	Durchtrennung von Gelenkkapsel, Ligament oder Knorpel an der Schulter, n.n.bez.
		80.41.10↔	Durchtrennung von Gelenkkapsel, Ligament oder Knorpel am Humeroglenoidalgelenk
		80.41.20↔	Durchtrennung von Gelenkkapsel, Ligament oder Knorpel am Akromioklavikulargelenk
		80.41.99↔	Durchtrennung von Gelenkkapsel, Ligament oder Knorpel an der Schulter, sonstige
		80.42↔	Durchtrennung von Gelenkkapsel, Ligament oder Knorpel am Ellenbogen
		80.43.00↔	Durchtrennung von Gelenkkapsel, Ligament oder Knorpel am Handgelenk, n.n.bez.

80.43.10↔	Durchtrennung von Gelenkkapsel, Ligament oder Knorpel am Handgelenk, Durchtrennung der Bänder der Handwurzel	80.59.40↔	Sonstige Diskusdestruktion, Minimal-invasive Thermomodulation der Bandscheibe
80.43.20↔	Durchtrennung von Gelenkkapsel, Ligament oder Knorpel am Handgelenk, Exzision von Bänder der Handwurzel	80.59.50↔	Sonstige Diskusdestruktion, Diskusrekonstruktion mit zellbasierten Bandscheibenersatz
80.43.90↔	Durchtrennung von Gelenkkapsel, Ligament oder Knorpel am Handgelenk, Sonstige Operationen an Bändern der Handwurzel	80.59.99↔	Sonstige Diskusdestruktion, sonstige
80.43.99↔	Durchtrennung von Gelenkkapsel, Ligament oder Knorpel am Handgelenk, sonstige	80.6x.00↔	Meniskektomie am Knie, n.n.bez.
80.44.00↔	Durchtrennung von Gelenkkapsel, Ligament oder Knorpel an Hand und Fingern, n.n.bez.	80.6x.10↔	Meniskektomie am Knie, arthroskopisch, partiell
80.44.10↔	Durchtrennung von Gelenkkapsel, Ligament oder Knorpel, Durchtrennung der Bänder der Mittelhand	80.6x.11↔	Meniskektomie am Knie, arthroskopisch, total
80.44.11↔	Durchtrennung von Gelenkkapsel, Ligament oder Knorpel, Durchtrennung des Retinakulum flexorum	80.6x.20↔	Meniskektomie am Knie, offen chirurgisch, partiell
80.44.20↔	Durchtrennung von Gelenkkapsel, Ligament oder Knorpel, Exzision von Bändern der Mittelhand	80.6x.21↔	Meniskektomie am Knie, offen chirurgisch, total
80.44.21↔	Durchtrennung von Gelenkkapsel, Ligament oder Knorpel, Exzision von sonstigen Bändern der Hand	80.6x.99↔	Meniskektomie am Knie, sonstige
80.44.90↔	Durchtrennung von Gelenkkapsel, Ligament oder Knorpel, Sonstige Operationen an Bändern der Mittelhand	80.70.00↔	Synovektomie, ohne Angabe der Lokalisation, n.n.bez.
80.44.91↔	Durchtrennung von Gelenkkapsel, Ligament oder Knorpel, Sonstige Operationen an sonstigen Bändern der Hand	80.70.10↔	Arthroskopische Synovektomie ohne Angabe der Lokalisation
80.44.99↔	Durchtrennung von Gelenkkapsel, Ligament oder Knorpel an Hand und Fingern, sonstige	80.70.20↔	Offene Synovektomie ohne Angabe der Lokalisation
80.45↔	Durchtrennung von Gelenkkapsel, Ligament oder Knorpel an der Hüfte	80.70.99↔	Synovektomie, ohne Angabe der Lokalisation, sonstige
80.46.00↔	Durchtrennung von Gelenkkapsel, Ligament oder Knorpel am Knie, n.n.bez.	80.71.00↔	Synovektomie an der Schulter, n.n.bez.
80.46.10↔	Durchtrennung von Gelenkkapsel, Ligament oder Knorpel am Kniegelenk	80.71.10↔	Synovektomie am Humeroglenoidalgelenk
80.46.20↔	Durchtrennung von Gelenkkapsel, Ligament oder Knorpel am proximalen Tibiofibulargelenk	80.71.11↔	Synovektomie am Akromioklavikulargelenk
80.46.99↔	Durchtrennung von Gelenkkapsel, Ligament oder Knorpel am Knie, sonstige	80.71.99↔	Synovektomie an der Schulter, sonstige
80.47.00↔	Durchtrennung von Gelenkkapsel, Ligament oder Knorpel am Sprunggelenk, n.n.bez.	80.72.00↔	Synovektomie am Ellenbogen, n.n.bez.
80.47.10↔	Durchtrennung von Gelenkkapsel, Ligament oder Knorpel am oberen Sprunggelenk	80.72.10↔	Arthroskopische Synovektomie am Ellenbogen
80.47.20↔	Durchtrennung von Gelenkkapsel, Ligament oder Knorpel am unteren Sprunggelenk	80.72.20↔	Offene Synovektomie am Ellenbogen
80.47.99↔	Durchtrennung von Gelenkkapsel, Ligament oder Knorpel am Sprunggelenk, sonstige	80.72.99↔	Synovektomie am Ellenbogen, sonstige
80.48.00↔	Durchtrennung von Gelenkkapsel, Ligament oder Knorpel an Fuss und Zehen, n.n.bez.	80.73.00↔	Synovektomie am Handgelenk, n.n.bez.
80.48.10↔	Durchtrennung von Gelenkkapsel, Ligament oder Knorpel am Metatarsophalangealgelenk	80.73.10↔	Arthroskopische Synovektomie am Handgelenk
80.48.20↔	Durchtrennung von Gelenkkapsel, Ligament oder Knorpel an einem Zehengelenk	80.73.20↔	Offene Synovektomie am Handgelenk
80.48.99↔	Durchtrennung von Gelenkkapsel, Ligament oder Knorpel an Fuss und Zehen, sonstige	80.73.99↔	Synovektomie am Handgelenk, sonstige
80.49.00↔	Durchtrennung von Gelenkkapsel, Ligament oder Knorpel anderer bezeichneter Lokalisation, n.n.bez.	80.74.00↔	Synovektomie an Hand und Finger, n.n.bez.
80.49.10↔	Durchtrennung von Gelenkkapsel, Ligament oder Knorpel am Sternoklavikulargelenk	80.74.10↔	Synovektomie an Hand und Finger
80.49.20↔	Durchtrennung von Gelenkkapsel, Ligament oder Knorpel am Iliosakralgelenk	80.74.11↔	Synovektomie an Sehnen und Sehnencheiden von Hand und Fingern
80.49.30↔	Durchtrennung von Gelenkkapsel, Ligament oder Knorpel an der Symphyse	80.74.99↔	Synovektomie an Hand und Finger, sonstige
80.49.99↔	Durchtrennung von Gelenkkapsel, Ligament oder Knorpel anderer bezeichneter Lokalisation, sonstige	80.75.00↔	Synovektomie an der Hüfte, n.n.bez.
80.51.10↔	Exzision eines Discus intervertebralis, offen chirurgisch	80.75.10↔	Arthroskopische Synovektomie an der Hüfte
80.51.11↔	Exzision zweier Disci intervertebrales, offen chirurgisch	80.75.20↔	Offene Synovektomie an der Hüfte
80.51.12↔	Exzision dreier oder mehr Disci intervertebrales, offen chirurgisch	80.75.99↔	Synovektomie an der Hüfte, sonstige
80.51.20↔	Exzision eines Discus intervertebralis, perkutan mit Endoskopie	80.76.00↔	Synovektomie am Knie, n.n.bez.
80.51.99↔	Exzision eines Discus intervertebralis, sonstige	80.76.10↔	Arthroskopische Synovektomie am Kniegelenk
80.52↔	Intervertebrale Chemonukleolyse	80.76.11↔	Arthroskopische Synovektomie am proximalen Tibiofibulargelenk
80.59.10↔	Sonstige Diskusdestruktion, Entfernung eines freien Sequesters	80.76.20↔	Offene Synovektomie am Kniegelenk
80.59.20↔	Sonstige Diskusdestruktion, Reoperation bei Rezidiv	80.76.21↔	Offene Synovektomie am proximalen Tibiofibulargelenk
80.59.21↔	Sonstige Diskusdestruktion, Reoperation mit Radikulolyse bei Rezidiv	80.76.99↔	Synovektomie am Knie, sonstige
80.59.30↔	Sonstige Diskusdestruktion, Dekompression mit Nucleoplastik	80.77.00↔	Synovektomie am Sprunggelenk, n.n.bez.
		80.77.10↔	Arthroskopische Synovektomie am oberen Sprunggelenk
		80.77.11↔	Arthroskopische Synovektomie am unteren Sprunggelenk
		80.77.20↔	Offene Synovektomie am oberen Sprunggelenk
		80.77.21↔	Offene Synovektomie am unteren Sprunggelenk
		80.77.99↔	Synovektomie am Sprunggelenk, sonstige
		80.78.00↔	Synovektomie an Fuss und Zehen, n.n.bez.
		80.78.10↔	Arthroskopische Synovektomie am Tarsometatarsalgelenk
		80.78.11↔	Arthroskopische Synovektomie am Metatarsophalangealgelenk
		80.78.19↔	Sonstige arthroskopische Synovektomie an Fuss und Zehen
		80.78.20↔	Offene Synovektomie am Tarsometatarsalgelenk
		80.78.21↔	Offene Synovektomie am Metatarsophalangealgelenk
		80.78.29↔	Sonstige offene Synovektomie an Fuss und Zehen
		80.78.99↔	Synovektomie an Fuss und Zehen, sonstige
		80.79.00↔	Synovektomie an anderen näher bezeichneten Lokalisationen, n.n.bez.
		80.79.10↔	Arthroskopische Synovektomie am Sternoklavikulargelenk
		80.79.11↔	Arthroskopische Synovektomie am Iliosakralgelenk
		80.79.19↔	Arthroskopische Synovektomie an anderen näher bezeichneten Lokalisationen
		80.79.20↔	Offene Synovektomie am Sternoklavikulargelenk
		80.79.21↔	Offene Synovektomie am Iliosakralgelenk
		80.79.22↔	Offene Synovektomie an der Symphyse
		80.79.29↔	Offene Synovektomie an anderen näher bezeichneten Lokalisationen
		80.79.99↔	Synovektomie an anderen näher bezeichneten Lokalisationen, sonstige

80.80.00↔	Sonstige lokale Exzision oder Destruktion einer Gelenkläsion, n.n.bez.,	80.87.99↔	Sonstige lokale Exzision oder Destruktion einer Gelenkläsion am Sprunggelenk, sonstige
80.80.10↔	Sonstige lokale Exzision oder Destruktion einer Gelenkläsion, arthroskopisch	80.88.00↔	Sonstige lokale Exzision oder Destruktion einer Gelenkläsion an Fuss und Zehen, n.n.bez.
80.80.11↔	Sonstige lokale Exzision oder Destruktion einer Gelenkläsion, Débridement	80.88.10↔	Arthroskopische lokale Exzision oder Destruktion einer Gelenkläsion an Fuss und Zehen
80.80.99↔	Sonstige lokale Exzision oder Destruktion einer Gelenkläsion, sonstige	80.88.20↔	Débridement am Metatarsophalangealgelenk
80.81.00↔	Sonstige lokale Exzision oder Destruktion einer Gelenkläsion an der Schulter, n.n.bez.	80.88.21↔	Zystenexstirpation am Metatarsophalangealgelenk
80.81.10↔	Débridement am Humeroglenoidalgelenk	80.88.29↔	Sonstige lokale Exzision oder Destruktion am Metatarsophalangealgelenk
80.81.11↔	Zystenexstirpation am Humeroglenoidalgelenk	80.88.30↔	Débridement an Zehengelenken
80.81.19↔	Sonstige lokale Exzision oder Destruktion am Humeroglenoidalgelenk	80.88.40↔	Débridement an sonstigen Fussgelenken
80.81.20↔	Débridement am Akromioklavikulargelenk	80.88.50↔	Zystenexstirpation an sonstigen Gelenken von Fuss und Zehen
80.81.21↔	Zystenexstirpation am Akromioklavikulargelenk	80.88.59↔	Sonstige lokale Exzision oder Destruktion an sonstigen Gelenken von Fuss und Zehen
80.81.29↔	Sonstige lokale Exzision oder Destruktion am Akromioklavikulargelenk	80.88.99↔	Sonstige lokale Exzision oder Destruktion einer Gelenkläsion an Fuss und Zehen, sonstige
80.81.99↔	Sonstige lokale Exzision oder Destruktion einer Gelenkläsion an der Schulter, sonstige	80.89.00↔	Sonstige lokale Exzision oder Destruktion einer Gelenkläsion an anderer bezeichneter Lokalisation, n.n.bez.
80.82.00↔	Sonstige lokale Exzision oder Destruktion einer Gelenkläsion am Ellenbogen, n.n.bez.	80.89.10↔	Arthroskopische lokale Exzision oder Destruktion einer Gelenkläsion am Sternoklavikulargelenk
80.82.10↔	Arthroskopische lokale Exzision oder Destruktion einer Gelenkläsion am Ellenbogen	80.89.11↔	Débridement am Sternoklavikulargelenk
80.82.11↔	Débridement am Ellenbogengelenk	80.89.12↔	Zystenexstirpation am Sternoklavikulargelenk
80.82.12↔	Zystenexstirpation am Ellenbogengelenk	80.89.19↔	Sonstige lokale Exzision oder Destruktion am Sternoklavikulargelenk
80.82.99↔	Sonstige lokale Exzision oder Destruktion einer Gelenkläsion am Ellenbogen, sonstige	80.89.20↔	Arthroskopische lokale Exzision oder Destruktion einer Gelenkläsion am Iliosakralgelenk
80.83.00↔	Sonstige lokale Exzision oder Destruktion einer Gelenkläsion am Handgelenk, n.n.bez.	80.89.21↔	Débridement am Iliosakralgelenk
80.83.10↔	Arthroskopische lokale Exzision oder Destruktion einer Gelenkläsion am Handgelenk	80.89.22↔	Zystenexstirpation am Iliosakralgelenk
80.83.11↔	Débridement am Handgelenk	80.89.29↔	Sonstige lokale Exzision oder Destruktion am Iliosakralgelenk
80.83.12↔	Zystenexstirpation am Handgelenk	80.89.30↔	Débridement an der Symphyse
80.83.99↔	Sonstige lokale Exzision oder Destruktion einer Gelenkläsion am Handgelenk, sonstige	80.89.31↔	Zystenexstirpation an der Symphyse
80.84.00↔	Sonstige lokale Exzision oder Destruktion einer Gelenkläsion an Hand und Finger, n.n.bez.	80.89.39↔	Sonstige lokale Exzision oder Destruktion an der Symphyse
80.84.10↔	Débridement an Gelenken der Handwurzel	80.89.40↔	Arthroskopische lokale Exzision oder Destruktion einer Gelenkläsion an anderer bezeichneter Lokalisation
80.84.20↔	Débridement an sonstigen Gelenken der Hand und Finger	80.89.41↔	Débridement einer Gelenkläsion an anderer bezeichneter Lokalisation
80.84.99↔	Sonstige lokale Exzision oder Destruktion einer Gelenkläsion an Hand und Finger, sonstige	80.89.42↔	Zystenexstirpation an Gelenken anderer bezeichneter Lokalisation
80.85.00↔	Sonstige lokale Exzision oder Destruktion einer Gelenkläsion an der Hüfte, n.n.bez.	80.90.00↔	Sonstige Exzision an einem Gelenk, n.n.bez.
80.85.10↔	Arthroskopische lokale Exzision oder Destruktion einer Gelenkläsion an der Hüfte	80.90.10↔	Arthroskopische Exzision an einem Gelenk
80.85.11↔	Débridement am Hüftgelenk	80.90.99↔	Sonstige Exzision an einem Gelenk, sonstige
80.85.12↔	Zystenexstirpation am Hüftgelenk	80.91.00↔	Sonstige Exzision an der Schulter, n.n.bez.
80.85.99↔	Sonstige lokale Exzision oder Destruktion einer Gelenkläsion an der Hüfte, sonstige	80.91.10↔	Arthroskopische Exzision am Humeroglenoidalgelenk
80.86.00↔	Sonstige lokale Exzision oder Destruktion einer Gelenkläsion am Knie, n.n.bez.	80.91.11↔	Sonstige Exzision am Humeroglenoidalgelenk
80.86.10↔	Arthroskopische lokale Exzision oder Destruktion am Kniegelenk	80.91.20↔	Arthroskopische Exzision am Akromioklavikulargelenk
80.86.11↔	Débridement am Kniegelenk	80.91.21↔	Sonstige Exzision am Akromioklavikulargelenk
80.86.12↔	Zystenexstirpation am Kniegelenk	80.91.30↔	Entnahme eines Knorpeltransplantates an der Schulter
80.86.13↔	Exzision eines Meniskusganglions am Kniegelenk	80.91.99↔	Sonstige Exzision an der Schulter, sonstige
80.86.99↔	Sonstige lokale Exzision oder Destruktion einer Gelenkläsion am Knie, sonstige	80.92.00↔	Sonstige Exzision am Ellenbogen, n.n.bez.
80.87.00↔	Sonstige lokale Exzision oder Destruktion einer Gelenkläsion am Sprunggelenk, n.n.bez.	80.92.10↔	Arthroskopische Exzision am Ellenbogen
80.87.10↔	Arthroskopische lokale Exzision oder Destruktion einer Gelenkläsion am oberen Sprunggelenk	80.92.11↔	Entnahme eines Knorpeltransplantates am Ellenbogengelenk
80.87.11↔	Débridement am oberen Sprunggelenk	80.92.99↔	Sonstige Exzision am Ellenbogen, sonstige
80.87.12↔	Zystenexstirpation am oberen Sprunggelenk	80.93.00↔	Sonstige Exzision am Handgelenk, n.n.bez.
80.87.19↔	Sonstige lokale Exzision oder Destruktion einer Gelenkläsion am oberen Sprunggelenk	80.93.10↔	Arthroskopische Exzision am Handgelenk
80.87.20↔	Arthroskopische lokale Exzision oder Destruktion einer Gelenkläsion am unteren Sprunggelenk	80.93.11↔	Entnahme eines Knorpeltransplantates am Handgelenk
80.87.21↔	Débridement am unteren Sprunggelenk	80.93.12↔	Resektion des Discus triangularis am Handgelenk
80.87.22↔	Zystenexstirpation am unteren Sprunggelenk	80.93.99↔	Sonstige Exzision am Handgelenk, sonstige
80.87.29↔	Sonstige lokale Exzision oder Destruktion einer Gelenkläsion am unteren Sprunggelenk	80.94↔	Sonstige Exzision an Hand- und Fingergelenk
		80.95.00↔	Sonstige Exzision am Hüftgelenk, n.n.bez.
		80.95.10↔	Arthroskopische Exzision am Hüftgelenk
		80.95.11↔	Entnahme eines Knorpeltransplantates am Hüftgelenk
		80.95.99↔	Sonstige Exzision am Hüftgelenk, sonstige
		80.96.00↔	Sonstige Exzision am Knie, n.n.bez.
		80.96.10↔	Arthroskopische Exzision am Kniegelenk
		80.96.20↔	Entnahme eines Knorpeltransplantates am Kniegelenk, arthroskopisch
		80.96.21↔	Entnahme eines Knorpeltransplantates am Kniegelenk, offen chirurgisch
		80.96.99↔	Sonstige Exzision am Knie, sonstige
		80.97.00↔	Sonstige Exzision am Sprunggelenk, n.n.bez.



80.97.10↔	Arthroskopische Exzision am oberen Sprunggelenk	81.35↔	Reoperation einer dorsalen und dorsolumbalen Spondylodese, dorsaler Zugang
80.97.11↔	Sonstige Exzision am oberen Sprunggelenk	81.36↔	Reoperation einer lumbalen und lumbosakralen Spondylodese, ventraler Zugang
80.97.20↔	Arthroskopische Exzision am unteren Sprunggelenk	81.37↔	Reoperation einer lumbalen und lumbosakralen Spondylodese, intratransversaler Zugang
80.97.21↔	Sonstige Exzision am unteren Sprunggelenk	81.38↔	Reoperation einer lumbalen und lumbosakralen Spondylodese, dorsaler Zugang
80.97.30↔	Entnahme eines Knorpeltransplantates am Sprunggelenk	81.39↔	Reoperation einer Spondylodese, n.a.klass.
80.97.99↔	Sonstige Exzision am Sprunggelenk, sonstige	81.40.00↔	Rekonstruktion am Hüftgelenk, n.n.bez.
80.98.00↔	Sonstige Exzision an Fuss- und Zehengelenk, n.n.bez.	81.40.10↔	Refixation eines osteochondralen Fragmentes am Hüftgelenk, arthroskopisch
80.98.10↔	Arthroskopische Exzision an Fuss- und Zehengelenken	81.40.11↔	Refixation eines osteochondralen Fragmentes am Hüftgelenk, offen chirurgisch
80.98.11↔	Sonstige Exzision am Metatarsophalangealgelenk	81.40.14↔	Knorpeltransplantation und Implantation von in-vitro hergestellten Gewebekulturen am Hüftgelenk, arthroskopisch
80.98.12↔	Sonstige Exzision an sonstigen Fussgelenken	81.40.15↔	Knorpeltransplantation und Implantation von in-vitro hergestellten Gewebekulturen am Hüftgelenk, offen chirurgisch
80.98.13↔	Sonstige Exzision an Zehengelenken	81.40.16↔	Knorpelglättung am Hüftgelenk, arthroskopisch
80.98.99↔	Sonstige Exzision an Fuss- und Zehengelenk, sonstige	81.40.17↔	Knorpelglättung am Hüftgelenk, offen chirurgisch
80.99.00↔	Sonstige Exzision an einem Gelenk an anderer bezeichneter Lokalisation, n.n.bez.	81.40.18↔	Subchondrale Knocheneröffnung am Hüftgelenk, arthroskopisch
80.99.10↔	Arthroskopische Exzision am Sternoklavikulargelenk	81.40.19↔	Subchondrale Knocheneröffnung am Hüftgelenk, offen chirurgisch
80.99.11↔	Sonstige Exzision am Sternoklavikulargelenk	81.40.20↔	Subchondrale Knocheneröffnung am Hüftgelenk mit Einbringen eines azellulären Implantats, arthroskopisch
80.99.20↔	Arthroskopische Exzision am Iliosakralgelenk	81.40.21↔	Subchondrale Knocheneröffnung am Hüftgelenk mit Einbringen eines azellulären Implantats, offen chirurgisch
80.99.21↔	Sonstige Exzision am Iliosakralgelenk	81.40.30↔	Arthroplastik am Hüftgelenk mit Osteotomie des Beckens, sonstige Osteotomie
80.99.30↔	Arthroskopische Exzision an der Symphyse	81.40.31↔	Arthroplastik am Hüftgelenk mit Osteotomie des Beckens, Tripelosteotomie
80.99.31↔	Sonstige Exzision an der Symphyse	81.40.32↔	Pfannendachplastik am Hüftgelenk
80.99.90↔	Arthroskopische Exzision an einem Gelenk an anderer bezeichneter Lokalisation	81.40.33↔	Girdlestone-Resektion am Hüftgelenk, primär
80.99.91↔	Entnahme eines Knorpeltransplantates an einem Gelenk an anderer bezeichneter Lokalisation	81.40.99↔	Rekonstruktion am Hüftgelenk, sonstige
80.99.99↔	Sonstige Exzision an einem Gelenk an anderer bezeichneter Lokalisation, sonstige	81.42↔	Five in one Rekonstruktion am Kniegelenk
81.01↔	Spondylodese an Atlas-Axis	81.43↔	Rekonstruktion am Kniegelenk nach unhappy triad
81.02↔	Sonstige zervikale Spondylodese mit ventralem Zugang	81.44.00↔	Stabilisierung der Patella, n.n.bez.
81.03↔	Sonstige zervikale Spondylodese mit dorsalem Zugang	81.44.10↔	Stabilisierung der Patella, Retinakulumspaltung, lateral
81.04↔	Dorsale und dorsolumbale Spondylodese, ventraler Zugang	81.44.11↔	Stabilisierung der Patella, Retinakulumspaltung, lateral mit Zügelungsoperation
81.05↔	Dorsale und dorsolumbale Spondylodese, dorsaler Zugang	81.44.12↔	Stabilisierung der Patella, Verlagerung des Patellarsehnenansatzes
81.06↔	Lumbale und lumbosakrale Spondylodese, ventraler Zugang	81.44.13↔	Stabilisierung der Patella, Verlagerung des Patellarsehnenansatzes mit Knochenspan
81.07↔	Lumbale und lumbosakrale Spondylodese, intratransversaler Zugang	81.44.14↔	Stabilisierung der Patella mittels MPFL (Mediales Patello-Femorales Ligament)-Plastik
81.08↔	Lumbale und lumbosakrale Spondylodese, dorsaler Zugang	81.44.99↔	Stabilisierung der Patella, sonstige
81.11↔	Arthrorese am Sprunggelenk	81.45.00↔	Sonstige Rekonstruktion an den Kreuzbändern, n.n.bez.
81.12.00↔	Arthrorese Double, n.n.bez.	81.45.10↔	Rekonstruktion des vorderen Kreuzbandes mit autogener Patellarsehne, arthroskopisch
81.12.10↔	Arthrorese oberes Sprunggelenk mit unterem Sprunggelenk	81.45.11↔	Rekonstruktion des hinteren Kreuzbandes mit autogener Patellarsehne, arthroskopisch
81.12.11↔	Arthrorese oberes Sprunggelenk mit unterem Sprunggelenk und Chopartgelenk	81.45.12↔	Rekonstruktion des vorderen Kreuzbandes mit Semitendinosus- und/oder Gracilis-Sehne, arthroskopisch
81.12.12↔	Arthrorese unteres Sprunggelenk, zwei Sprunggelenkshammern	81.45.13↔	Rekonstruktion des hinteren Kreuzbandes mit Semitendinosus- und/oder Gracilis-Sehne, arthroskopisch
81.12.13↔	Arthrorese unteres Sprunggelenk, drei Sprunggelenkshammern	81.45.19↔	Sonstige Rekonstruktion an den Kreuzbändern, arthroskopisch
81.12.99↔	Arthrorese Double, sonstige	81.45.20↔	Rekonstruktion des vorderen Kreuzbandes mit autogener Patellarsehne, offen chirurgisch
81.13↔	Subtalare Arthrorese	81.45.21↔	Rekonstruktion des hinteren Kreuzbandes mit autogener Patellarsehne, offen chirurgisch
81.14↔	Mediotarsale Arthrorese	81.45.22↔	Rekonstruktion des vorderen Kreuzbandes mit Semitendinosus- und/oder Gracilis-Sehne, offen chirurgisch
81.15↔	Tarsometatarsale Arthrorese	81.45.23↔	Rekonstruktion des hinteren Kreuzbandes mit Semitendinosus- und/oder Gracilis-Sehne, offen chirurgisch
81.16↔	Metatarsophalangeale Arthrorese	81.45.29↔	Sonstige Rekonstruktion an den Kreuzbändern, offen chirurgisch
81.17↔	Sonstige Arthrorese am Fuss	81.45.99↔	Sonstige Rekonstruktion an den Kreuzbändern, sonstige
81.18↔	Arthrorise am subtalaren Gelenk	81.46↔	Sonstige Rekonstruktion am Kollateralband
81.20↔	Arthrorese an nicht bezeichneten Gelenken	81.47.00↔	Sonstige Rekonstruktion am Kniegelenk, n.n.bez.
81.21↔	Hüft-Arthrorese	81.47.10↔	Refixation eines osteochondralen Fragmentes am Kniegelenk
81.22↔	Knie-Arthrorese	81.47.11↔	Refixation eines osteochondralen Fragmentes am Kniegelenk, arthroskopisch
81.23↔	Schulter-Arthrorese		
81.24↔	Ellenbogen-Arthrorese		
81.25↔	Arthrorese am Radiokarpalgelenk		
81.26↔	Arthrorese am Karpometakarpalgelenk		
81.27↔	Arthrorese am Metakarpophalangealgelenk		
81.28↔	Interphalangeal-Arthrorese		
81.29.00↔	Arthrorese an anderen näher bezeichneten Gelenken, n.n.bez.		
81.29.10↔	Arthrorese am Iliosakralgelenk		
81.29.20↔	Arthrorese an der Symphyse		
81.29.99↔	Arthrorese an anderen näher bezeichneten Gelenken, sonstige		
81.30↔	Reoperation einer Spondylodese, n.n.bez.		
81.31↔	Reoperation einer Spondylodese an Atlas-Axis		
81.32↔	Reoperation einer sonstigen zervikalen Spondylodese mit ventralem Zugang		
81.33↔	Reoperation einer sonstigen zervikalen Spondylodese mit dorsalem Zugang		
81.34↔	Reoperation einer dorsalen und dorsolumbalen Spondylodese, ventraler Zugang		

81.47.12↔	Subchondrale Spongiosaplastik am Kniegelenk	81.49.33↔	Refixation und Plastik am Kapselbandapparat des oberen Sprunggelenkes
81.47.13↔	Subchondrale Spongiosaplastik am Kniegelenk, arthroskopisch	81.49.34↔	Subchondrale Knocheneröffnung mit Einbringen eines azellulären Implantats, oberes Sprunggelenk, offen chirurgisch
81.47.14↔	Meniskusrefixation, offen chirurgisch	81.49.35↔	Subchondrale Knocheneröffnung mit Einbringen eines azellulären Implantats, unteres Sprunggelenk, offen chirurgisch
81.47.15↔	Meniskusrefixation, arthroskopisch	81.49.99↔	Sonstige Rekonstruktion am Sprunggelenk, sonstige
81.47.16↔	Meniskustransplantation	81.51.00↔	Implantation einer Totalendoprothese des Hüftgelenks, n.n.bez.
81.47.17↔	Knorpeltransplantation und Implantation von in-vitro hergestellten Gewebekulturen am Kniegelenk, offen chirurgisch	81.51.11↔	Erstimplantation einer Totalendoprothese des Hüftgelenks
81.47.18↔	Knorpeltransplantation und Implantation von in-vitro hergestellten Gewebekulturen am Kniegelenk, arthroskopisch	81.51.12↔	Erstimplantation einer Totalendoprothese des Hüftgelenks, Sonderprothese
81.47.19↔	Knöchelrefixation eines Kreuzbandes, offen chirurgisch	81.51.13↔	Erstimplantation einer Oberflächenersatzprothese
81.47.20↔	Knöchelrefixation eines Kreuzbandes, arthroskopisch	81.51.21↔	Implantation bei Wechsel einer Totalendoprothese des Hüftgelenks
81.47.21↔	Knorpelglättung am Kniegelenk, offen chirurgisch	81.51.22↔	Implantation bei Wechsel einer Totalendoprothese des Hüftgelenks, Sonderprothese
81.47.22↔	Knorpelglättung am Kniegelenk, arthroskopisch	81.51.23↔	Implantation bei Wechsel einer Oberflächenersatzprothese
81.47.23↔	Subchondrale Knocheneröffnung am Kniegelenk, offen chirurgisch	81.51.99↔	Implantation einer Totalendoprothese des Hüftgelenks, sonstige
81.47.24↔	Subchondrale Knocheneröffnung am Kniegelenk, arthroskopisch	81.52.00↔	Implantation einer Teilprothese des Hüftgelenks, Implantation von Teilkomponenten einer Hüftendoprothese, n.n.bez.
81.47.25↔	Subchondrale Knocheneröffnung am Kniegelenk mit Einbringen eines azellulären Implantats, arthroskopisch	81.52.21↔	Erstimplantation einer Monokopfprothese
81.47.26↔	Implantation eines patientenindividuellen metallischen Knorpelersatzes am Kniegelenk	81.52.22↔	Erstimplantation einer Duokopfprothese
81.47.27↔	Resektionsarthroplastik am Kniegelenk	81.52.31↔	Erstimplantation einer Stütz- resp. Pfannendachschale einer Hüftendoprothese
81.47.28↔	Subchondrale Knocheneröffnung am Kniegelenk mit Einbringen eines azellulären Implantats, offen chirurgisch	81.52.41↔	Implantation bei Wechsel einer Monokopfprothese
81.47.30↔	Sonstige Refixation und Naht am Kapselbandapparat des Kniegelenks	81.52.42↔	Implantation bei Wechsel einer Duokopfprothese
81.47.31↔	Sonstige Bandplastik am Kniegelenk, offen chirurgisch	81.52.51↔	Implantation bei Wechsel einer Stütz- resp. Pfannendachschale einer Hüftendoprothese
81.47.40↔	Sonstige Rekonstruktion am Kniegelenk, Patella und ihr Halteapparat	81.52.52↔	Implantation bei Wechsel des Inlays einer Hüftendoprothese
81.47.50↔	Knorpeltransplantation mit OATS (osteoarticular transfer system)-Verfahren, Mosaikplastik am Kniegelenk, offen chirurgisch	81.52.53↔	Implantation bei Wechsel des Kopfs einer Hüftendoprothese
81.47.51↔	Knorpeltransplantation mit OATS (osteoarticular transfer system)-Verfahren, Mosaikplastik am Kniegelenk, arthroskopisch	81.52.54↔	Implantation bei Wechsel von Kopf sowie Inlay einer Hüftendoprothese
81.47.60↔	Trochleaplastik am Kniegelenk mit Arthrotomie, Osteotomie des distalen Femurs mit oder ohne subchondraler Spongiosaplastik	81.52.55↔	Implantation bei Wechsel von Kopf, Inlay sowie Pfanne einer Hüftendoprothese
81.47.90↔	Sonstige Rekonstruktion am Kniegelenk, arthroskopisch	81.52.56↔	Implantation bei Wechsel von Inlay sowie Pfanne einer Hüftendoprothese
81.47.99↔	Sonstige Rekonstruktion am Kniegelenk, sonstige	81.52.57↔	Implantation bei Wechsel von Stütz- resp. Pfannendachschale sowie Pfanne einer Hüftendoprothese
81.49.00↔	Sonstige Rekonstruktion am Sprunggelenk, n.n.bez.	81.52.58↔	Implantation bei Wechsel von Stütz- resp. Pfannendachschale, Pfanne sowie Kopf einer Hüftendoprothese
81.49.10↔	Refixation eines osteochondralen Fragmentes, Oberes Sprunggelenk, arthroskopisch	81.52.5a↔	Implantation bei Wechsel von Schaft sowie Kopf einer Hüftendoprothese
81.49.11↔	Refixation eines osteochondralen Fragmentes, Oberes Sprunggelenk, offen chirurgisch	81.52.5b↔	Implantation bei Wechsel von Schaft, Kopf sowie Inlay einer Hüftendoprothese
81.49.12↔	Refixation eines osteochondralen Fragmentes, Unterer Sprunggelenk, arthroskopisch	81.52.99↔	Implantation einer Teilprothese des Hüftgelenks, Implantation von Teilkomponenten einer Hüftendoprothese, sonstige
81.49.13↔	Refixation eines osteochondralen Fragmentes, Unterer Sprunggelenk, offen chirurgisch	81.53↔	Revision (ohne Ersatz) einer Hüftendoprothese
81.49.18↔	Knorpeltransplantation und Implantation von in-vitro hergestellten Gewebekulturen, Oberes Sprunggelenk, arthroskopisch	81.54.00↔	Implantation einer Endoprothese des Kniegelenks, n.n.bez.
81.49.19↔	Knorpeltransplantation und Implantation von in-vitro hergestellten Gewebekulturen, Oberes Sprunggelenk, offen chirurgisch	81.54.21↔	Erstimplantation einer Standard-Totalendoprothese des Kniegelenks
81.49.20↔	Knorpeltransplantation und Implantation von in-vitro hergestellten Gewebekulturen, Unterer Sprunggelenk, arthroskopisch	81.54.22↔	Erstimplantation einer Sonder-Totalendoprothese des Kniegelenks
81.49.21↔	Knorpeltransplantation und Implantation von in-vitro hergestellten Gewebekulturen, Unterer Sprunggelenk, offen chirurgisch	81.54.23↔	Erstimplantation einer achsengeführten Totalendoprothese des Kniegelenks
81.49.26↔	Subchondrale Knocheneröffnung, Oberes Sprunggelenk, arthroskopisch	81.54.24↔	Erstimplantation einer unikondylären Schlittenprothese am Kniegelenk
81.49.27↔	Subchondrale Knocheneröffnung, Oberes Sprunggelenk, offen chirurgisch	81.54.25↔	Erstimplantation einer bikondylären Schlittenprothese am Kniegelenk
81.49.28↔	Subchondrale Knocheneröffnung, Unterer Sprunggelenk, arthroskopisch	81.54.26↔	Erstimplantation eines kondylären Femurschildes mit Patella-Rückflächenersatz
81.49.29↔	Subchondrale Knocheneröffnung, Unterer Sprunggelenk, offen chirurgisch	81.54.27↔	Erstimplantation eines Patella-Rückflächenersatzes
81.49.30↔	Subchondrale Knocheneröffnung mit Einbringen eines azellulären Implantats, oberes Sprunggelenk, arthroskopisch	81.54.31↔	Implantation bei Wechsel einer Standard-Totalendoprothese des Kniegelenks
81.49.31↔	Subchondrale Knocheneröffnung mit Einbringen eines azellulären Implantats, unteres Sprunggelenk, arthroskopisch	81.54.32↔	Implantation bei Wechsel einer Sonder-Totalendoprothese des Kniegelenks
81.49.32↔	Resektionsarthroplastik am Sprunggelenk	81.54.33↔	Implantation bei Wechsel einer achsengeführten Totalendoprothese des Kniegelenks
		81.54.34↔	Implantation bei Wechsel einer unikondylären Schlittenprothese
		81.54.35↔	Implantation bei Wechsel einer bikondylären Schlittenprothese
		81.54.41↔	Implantation eines kondylären Femurschildes mit Patella-Rückflächenersatz
		81.54.42↔	Implantation bei Wechsel eines Patella-Rückflächenersatz

81.54.43↔	Implantation bei Wechsel des Inlays einer Knieprothese	81.71.10↔	Implantation einer sonstigen Fingergelenkendoprothese
81.54.44↔	Implantation bei Wechsel der Tibia- oder Femurkomponenten, sowie des Inlays einer unikondylären, resp. bikondylären Schlittenprothese oder einer Standard-Totalendoprothese des Knies	81.71.99↔	Arthroplastik mit Implantat am Metakarpophalangeal- und Interphalangealgelenk, sonstige
81.54.45↔	Implantation bei Wechsel der Tibia- oder Femurkomponenten, sowie des Inlays einer Sonder-Totalendoprothese oder einer achsengeführten totalendoprothese des Knies	81.72↔	Arthroplastik ohne Implantat am Metakarpophalangeal- und Interphalangealgelenk
81.54.99↔	Implantation einer Endoprothese des Kniegelenks, sonstige	81.73↔	Totaler Handgelenkersatz
81.55↔	Revision (ohne Ersatz) einer Knieprothese	81.74.00↔	Arthroplastik mit Implantat am Karpokarpal- oder Karpometakarpalgelenk, n.n.bez.
81.56↔	Totalprothese des oberen Sprunggelenks	81.74.10↔	Implantation einer Daumensattelgelenkendoprothese
81.57.00↔	Gelenkersatz an Fuss und Zehen, n.n.bez.	81.74.99↔	Arthroplastik mit Implantat am Karpokarpal- oder Karpometakarpalgelenk, sonstige
81.57.10↔	Gelenkersatz an Fuss und Zehen, Fusswurzelendoprothese	81.75↔	Arthroplastik ohne Implantat am Karpokarpal- oder Karpometakarpalgelenks
81.57.11↔	Gelenkersatz an Fuss und Zehen, Vorfuss- oder Zehenendoprothese	81.79↔	Sonstige Rekonstruktion an Hand, Fingern und Handgelenk
81.57.99↔	Gelenkersatz an Fuss und Zehen, sonstige	81.80↔	Totalprothese des Schultergelenks
81.59.00↔	Revision des Gelenkersatzes der unteren Extremitäten, n.n.bez.	81.81↔	Partielle Prothese des Schultergelenks
81.59.10↔	Revision des Gelenkersatzes der unteren Extremitäten, ohne Wechsel	81.82.00↔	Plastische Rekonstruktion bei rezidivierender Schulterluxation, n.n.bez.
81.59.11↔	Revision und Wechsel einer Sprunggelenkendoprothese	81.82.10↔	Plastische Rekonstruktion bei rezidivierender Schulterluxation, Refixation des Labrum glenoidale, arthroskopisch
81.59.12↔	Revision und Wechsel einer Fusswurzelendoprothese	81.82.11↔	Plastische Rekonstruktion bei rezidivierender Schulterluxation, Kapselraffung mit Fixation am Glenoid, arthroskopisch
81.59.13↔	Revision und Wechsel einer Vorfuss-oder Zehenendoprothese	81.82.19↔	Plastische Rekonstruktion bei rezidivierender Schulterluxation, sonstige, arthroskopisch
81.59.99↔	Revision des Gelenkersatzes der unteren Extremitäten, sonstige	81.82.20↔	Plastische Rekonstruktion bei rezidivierender Schulterluxation, Refixation des Limbus, offen chirurgisch
81.62.00↔	Spondylodese oder Reoperation einer Spondylodese von 2-3 Wirbeln, n.n.bez.	81.82.21↔	Plastische Rekonstruktion bei rezidivierender Schulterluxation, Vordere und hintere Pfannenrandplastik
81.62.10↔	Spondylodese von 2 Wirbeln, dorsal	81.82.22↔	Plastische Rekonstruktion bei rezidivierender Schulterluxation, Vordere und hintere Kapselplastik
81.62.11↔	Spondylodese von 2 Wirbeln, dorsal und ventral kombiniert, interkorporell	81.82.29↔	Plastische Rekonstruktion bei rezidivierender Schulterluxation, sonstige, offen chirurgisch
81.62.12↔	Spondylodese von 2 Wirbeln, ventral, interkorporell	81.82.99↔	Plastische Rekonstruktion bei rezidivierender Schulterluxation, sonstige
81.62.13↔	Spondylodese von 2 Wirbeln, dorsal, dynamisch	81.83.00↔	Sonstiger Eingriff am Schultergelenk, n.n.bez.
81.62.20↔	Spondylodese von 3 Wirbeln, dorsal	81.83.10↔	Refixation eines osteochondralen Fragmentes, Humeroglenoidalgelenk, arthroskopisch
81.62.21↔	Spondylodese von 3 Wirbeln, dorsal und ventral kombiniert, interkorporell	81.83.11↔	Refixation eines osteochondralen Fragmentes, Humeroglenoidalgelenk, offen chirurgisch
81.62.22↔	Spondylodese von 3 Wirbeln, ventral, interkorporell	81.83.12↔	Refixation eines osteochondralen Fragmentes, Akromioklavikulargelenk, arthroskopisch
81.62.23↔	Spondylodese von 3 Wirbeln, dorsal, dynamisch	81.83.13↔	Refixation eines osteochondralen Fragmentes, Akromioklavikulargelenk, offen chirurgisch
81.62.99↔	Spondylodese oder Reoperation einer Spondylodese von 2-3 Wirbeln, sonstige	81.83.18↔	Knorpeltransplantation und Implantation von in-vitro hergestellten Gewebekulturen, Humeroglenoidalgelenk, arthroskopisch
81.63.00↔	Spondylodese oder Reoperation einer Spondylodese von 4-8 Wirbeln, n.n.bez.	81.83.19↔	Knorpeltransplantation und Implantation von in-vitro hergestellten Gewebekulturen, Humeroglenoidalgelenk, offen chirurgisch
81.63.10↔	Spondylodese von 4 - 6 Wirbeln, dorsal	81.83.20↔	Knorpeltransplantation und Implantation von in-vitro hergestellten Gewebekulturen, Akromioklavikulargelenk, arthroskopisch
81.63.11↔	Spondylodese von 4 - 6 Wirbeln, dorsal und ventral kombiniert, interkorporell	81.83.21↔	Knorpeltransplantation und Implantation von in-vitro hergestellten Gewebekulturen, Akromioklavikulargelenk, offen chirurgisch
81.63.12↔	Spondylodese von 4 - 6 Wirbeln, ventral, interkorporell	81.83.26↔	Subchondrale Knocheneröffnung, Humeroglenoidalgelenk, arthroskopisch
81.63.13↔	Spondylodese von 4 - 6 Wirbeln, dorsal, dynamisch	81.83.27↔	Subchondrale Knocheneröffnung, Humeroglenoidalgelenk, offen chirurgisch
81.63.20↔	Spondylodese von 7 - 8 Wirbeln, dorsal	81.83.28↔	Subchondrale Knocheneröffnung, Akromioklavikulargelenk, arthroskopisch
81.63.21↔	Spondylodese von 7 - 8 Wirbeln, dorsal und ventral kombiniert, interkorporell	81.83.29↔	Subchondrale Knocheneröffnung, Akromioklavikulargelenk, offen chirurgisch
81.63.22↔	Spondylodese von 7 - 8 Wirbeln, ventral, interkorporell	81.83.30↔	Subchondrale Knocheneröffnung mit Einbringen eines azellulären Implantats, Humeroglenoidalgelenk, arthroskopisch
81.63.23↔	Spondylodese von 7 - 8 Wirbeln, dorsal, dynamisch	81.83.31↔	Subchondrale Knocheneröffnung mit Einbringen eines azellulären Implantats, Akromioklavikulargelenk, arthroskopisch
81.63.99↔	Spondylodese oder Reoperation einer Spondylodese von 4-8 Wirbeln, sonstige	81.83.32↔	Refixation des Labrum glenoidale, arthroskopisch
81.64.00↔	Spondylodese oder Reoperation einer Spondylodese von 9 oder mehr Wirbeln, n.n.bez.	81.83.33↔	Erweiterung des subakromialen Raumes, arthroskopisch
81.64.10↔	Spondylodese von 9 oder mehr Wirbeln, dorsal	81.83.34↔	Kapselraffung mit Fixation am Glenoid, arthroskopisch
81.64.11↔	Spondylodese von 9 oder mehr Wirbeln, dorsal und ventral kombiniert, interkorporal	81.83.35↔	Subchondrale Knocheneröffnung mit Einbringen eines azellulären Implantats, Humeroglenoidalgelenk, offen chirurgisch
81.64.99↔	Spondylodese oder Reoperation einer Spondylodese von 9 oder mehr Wirbeln, sonstige		
81.65.10↔	Vertebroplastik, 1 Wirbelkörper		
81.65.11↔	Vertebroplastik, 2 Wirbelkörper		
81.65.12↔	Vertebroplastik, 3 Wirbelkörper		
81.65.13↔	Vertebroplastik, 4 und mehr Wirbelkörper		
81.65.99↔	Vertebroplastik, sonstige		
81.66.10↔	Kyphoplastik, 1 Wirbelkörper		
81.66.11↔	Kyphoplastik, 2 Wirbelkörper		
81.66.12↔	Kyphoplastik, 3 Wirbelkörper		
81.66.13↔	Kyphoplastik, 4 und mehr Wirbelkörper		
81.66.99↔	Kyphoplastik, sonstige		
81.71.00↔	Arthroplastik mit Implantat am Metakarpophalangeal- und Interphalangealgelenk, n.n.bez.		

81.83.36↔	Subchondrale Knocheneröffnung mit Einbringen eines azellulären Implantats, Akromioklavikulargelenk, offen chirurgisch	81.95.18↔	Naht an Kapsel oder Ligament der übrigen unteren Extremitäten, Naht des dorsalen Kapselbandapparates, offen chirurgisch
81.83.39↔	Refixation und Plastik am Kapselbandapparat des Schultergelenkes, sonstige, arthroskopisch	81.95.99↔	Naht an Kapsel oder Ligament der übrigen unteren Extremitäten, sonstige
81.83.40↔	Resektionsarthroplastik am Schultergelenk	81.96.00↔	Sonstige Rekonstruktion an Gelenken, n.n.bez.
81.83.41↔	Refixation des Limbus, offen chirurgisch	81.96.10↔	Sonstige Rekonstruktion an Gelenken, Sternoklavikulargelenk, n.n.bez.
81.83.42↔	Vordere und Hintere Pfannenrandplastik	81.96.11↔	Sonstige Rekonstruktion an Gelenken, Sternoklavikulargelenk, Refixation eines osteochondralen Fragmentes, arthroskopisch
81.83.43↔	Vordere und Hintere Kapselplastik	81.96.12↔	Sonstige Rekonstruktion an Gelenken, Sternoklavikulargelenk, Refixation eines osteochondralen Fragmentes, offen chirurgisch
81.83.44↔	Akromioplastik mit Durchtrennung des Ligamentum coracoacromiale, offen chirurgisch	81.96.15↔	Sonstige Rekonstruktion an Gelenken, Sternoklavikulargelenk, Knorpeltransplantation und Implantation von in-vitro hergestellten Gewebekulturen, arthroskopisch
81.83.49↔	Refixation und Plastik am Kapselbandapparat des Schultergelenkes, sonstige, offen chirurgisch	81.96.16↔	Sonstige Rekonstruktion an Gelenken, Sternoklavikulargelenk, Knorpeltransplantation und Implantation von in-vitro hergestellten Gewebekulturen, offen chirurgisch
81.83.99↔	Sonstiger Eingriff am Schultergelenk, sonstige	81.96.19↔	Sonstige Rekonstruktion an Gelenken, Sternoklavikulargelenk, sonstige
81.84↔	Totalprothese des Ellenbogens	81.96.1a↔	Sonstige Rekonstruktion an Gelenken, Sternoklavikulargelenk, Subchondrale Knocheneröffnung, arthroskopisch
81.85.00↔	Sonstige Rekonstruktion am Ellenbogen, n.n.bez.	81.96.1b↔	Sonstige Rekonstruktion an Gelenken, Sternoklavikulargelenk, Subchondrale Knocheneröffnung, offen chirurgisch
81.85.10↔	Refixation eines osteochondralen Fragmentes am Ellenbogen, arthroskopisch	81.96.1c↔	Sonstige Rekonstruktion an Gelenken, Sternoklavikulargelenk, Subchondrale Knocheneröffnung mit Einbringen eines azellulären Implantats, arthroskopisch
81.85.11↔	Refixation eines osteochondralen Fragmentes am Ellenbogen, offen chirurgisch	81.96.20↔	Sonstige Rekonstruktion an Gelenken, Handgelenk, n.n.bez.
81.85.14↔	Knorpeltransplantation und Implantation am Ellenbogen von in-vitro hergestellten Gewebekulturen, arthroskopisch	81.96.21↔	Sonstige Rekonstruktion an Gelenken, Handgelenk, Refixation eines osteochondralen Fragmentes, arthroskopisch
81.85.15↔	Knorpeltransplantation und Implantation am Ellenbogen von in-vitro hergestellten Gewebekulturen, offen chirurgisch	81.96.22↔	Sonstige Rekonstruktion an Gelenken, Handgelenk, Refixation eines osteochondralen Fragmentes, offen chirurgisch
81.85.18↔	Subchondrale Knocheneröffnung am Ellenbogen, arthroskopisch	81.96.25↔	Sonstige Rekonstruktion an Gelenken, Handgelenk, Knorpeltransplantation und Implantation von in-vitro hergestellten Gewebekulturen, arthroskopisch
81.85.19↔	Subchondrale Knocheneröffnung am Ellenbogen, offen chirurgisch	81.96.26↔	Sonstige Rekonstruktion an Gelenken, Handgelenk, Knorpeltransplantation und Implantation von in-vitro hergestellten Gewebekulturen, offen chirurgisch
81.85.20↔	Subchondrale Knocheneröffnung am Ellenbogen mit Einbringen eines azellulären Implantats, arthroskopisch	81.96.29↔	Sonstige Rekonstruktion an Gelenken, Handgelenk, sonstige
81.85.21↔	Resektionsarthroplastik am Ellenbogengelenk	81.96.2a↔	Sonstige Rekonstruktion an Gelenken, Handgelenk, Subchondrale Knocheneröffnung, arthroskopisch
81.85.30↔	Prothetischer Ersatz der distalen Humerusgelenkfläche	81.96.2b↔	Sonstige Rekonstruktion an Gelenken, Handgelenk, Subchondrale Knocheneröffnung, offen chirurgisch
81.85.31↔	Sonstige Rekonstruktion am Ellenbogen, Radiuskopfprothese	81.96.2c↔	Sonstige Rekonstruktion an Gelenken, Handgelenk, Subchondrale Knocheneröffnung mit Einbringen eines azellulären Implantats, arthroskopisch
81.85.32↔	Sonstige Rekonstruktion am Ellenbogen, Ulnakopfprothese	81.96.30↔	Sonstige Rekonstruktion an Gelenken, Iliosakralgelenk, n.n.bez.
81.85.99↔	Sonstige Rekonstruktion am Ellenbogen, sonstige	81.96.31↔	Sonstige Rekonstruktion an Gelenken, Iliosakralgelenk, Refixation eines osteochondralen Fragmentes, arthroskopisch
81.90.00↔	Chondrozytentransplantation, n.n.bez.	81.96.32↔	Sonstige Rekonstruktion an Gelenken, Iliosakralgelenk, Refixation eines osteochondralen Fragmentes, offen chirurgisch
81.90.10↔	Autogene matrixinduzierte Chondrozytentransplantation an Gelenken, arthroskopisch	81.96.35↔	Sonstige Rekonstruktion an Gelenken, Iliosakralgelenk, Knorpeltransplantation und Implantation von in-vitro hergestellten Gewebekulturen, arthroskopisch
81.90.20↔	Autogene matrixinduzierte Chondrozytentransplantation an Gelenken, offen chirurgisch	81.96.36↔	Sonstige Rekonstruktion an Gelenken, Iliosakralgelenk, Knorpeltransplantation und Implantation von in-vitro hergestellten Gewebekulturen, offen chirurgisch
81.90.99↔	Chondrozytentransplantation, sonstige	81.96.39↔	Sonstige Rekonstruktion an Gelenken, Iliosakralgelenk, sonstige
81.93.00↔	Naht an Kapsel oder Ligament der oberen Extremitäten, n.n.bez.	81.96.3a↔	Sonstige Rekonstruktion an Gelenken, Iliosakralgelenk, Subchondrale Knocheneröffnung, arthroskopisch
81.93.10↔	Naht des Bandapparates der Klavikula	81.96.3b↔	Sonstige Rekonstruktion an Gelenken, Iliosakralgelenk, subchondrale Knocheneröffnung, offen chirurgisch
81.93.20↔	Naht des radioulnaren Ringbandes	81.96.3c↔	Sonstige Rekonstruktion an Gelenken, Iliosakralgelenk, subchondrale Knocheneröffnung mit Einbringen eines azellulären Implantats, arthroskopisch
81.93.21↔	Naht des distalen radioulnaren Bandapparates	81.96.40↔	Sonstige Rekonstruktion an Gelenken, Proximales Tibiofibulargelenk, n.n.bez.
81.93.30↔	Naht an Kapsel oder Ligament der oberen Extremitäten, Handwurzel und Mittelhand	81.96.41↔	Sonstige Rekonstruktion an Gelenken, Proximales Tibiofibulargelenk, Refixation eines osteochondralen Fragmentes, arthroskopisch
81.93.99↔	Naht an Kapsel oder Ligament der oberen Extremitäten, sonstige	81.96.42↔	Sonstige Rekonstruktion an Gelenken, Proximales Tibiofibulargelenk, Refixation eines osteochondralen Fragmentes, offen chirurgisch
81.94↔	Naht an Kapsel oder Ligament von Sprunggelenk oder Fuss		
81.95.00↔	Naht an Kapsel oder Ligament der übrigen unteren Extremitäten, n.n.bez.		
81.95.10↔	Naht an Kapsel oder Ligament der übrigen unteren Extremitäten, Naht des vorderen Kreuzbandes, arthroskopisch		
81.95.11↔	Naht an Kapsel oder Ligament der übrigen unteren Extremitäten, Naht des vorderen Kreuzbandes, offen chirurgisch		
81.95.12↔	Naht an Kapsel oder Ligament der übrigen unteren Extremitäten, Naht des hinteren Kreuzbandes, arthroskopisch		
81.95.13↔	Naht an Kapsel oder Ligament der übrigen unteren Extremitäten, Naht des hinteren Kreuzbandes, offen chirurgisch		
81.95.14↔	Naht an Kapsel oder Ligament der übrigen unteren Extremitäten, Naht des medialen Kapselbandapparates mit Eingriff am Meniskus, arthroskopisch		
81.95.15↔	Naht an Kapsel oder Ligament der übrigen unteren Extremitäten, Naht des medialen Kapselbandapparates mit Eingriff am Meniskus, offen chirurgisch		
81.95.16↔	Naht an Kapsel oder Ligament der übrigen unteren Extremitäten, Naht des lateralen Kapselbandapparates, arthroskopisch		
81.95.17↔	Naht an Kapsel oder Ligament der übrigen unteren Extremitäten, Naht des lateralen Kapselbandapparates, offen chirurgisch		

81.96.45↔	Sonstige Rekonstruktion an Gelenken, Proximales Tibiofibulargelenk, Knorpeltransplantation und Implantation von in-vitro hergestellten Gewebekulturen, arthroskopisch	81.96.76↔	Sonstige Rekonstruktion an Gelenken, sonstige Gelenke des Fusses, Knorpeltransplantation und Implantation von in-vitro hergestellten Gewebekulturen, offen chirurgisch
81.96.46↔	Sonstige Rekonstruktion an Gelenken, Proximales Tibiofibulargelenk, Knorpeltransplantation und Implantation von in-vitro hergestellten Gewebekulturen, offen chirurgisch	81.96.79↔	Sonstige Rekonstruktion an Gelenken, sonstige Fuss, sonstige
81.96.49↔	Sonstige Rekonstruktion an Gelenken, Proximales Tibiofibulargelenk, sonstige	81.96.7a↔	Sonstige Rekonstruktion an Gelenken, sonstige Gelenke des Fusses, Subchondrale Knocheneröffnung, arthroskopisch
81.96.4a↔	Sonstige Rekonstruktion an Gelenken, Proximales Tibiofibulargelenk, Subchondrale Knocheneröffnung, arthroskopisch	81.96.7b↔	Sonstige Rekonstruktion an Gelenken, sonstige Gelenke des Fusses, subchondrale Knocheneröffnung, offen chirurgisch
81.96.4b↔	Sonstige Rekonstruktion an Gelenken, Proximales Tibiofibulargelenk, Subchondrale Knocheneröffnung, offen chirurgisch	81.96.7c↔	Sonstige Rekonstruktion an Gelenken, sonstige Gelenke des Fusses, subchondrale Knocheneröffnung mit Einbringen eines azellulären Implantats, arthroskopisch
81.96.4c↔	Sonstige Rekonstruktion an Gelenken, Proximales Tibiofibulargelenk, Subchondrale Knocheneröffnung mit Einbringen eines azellulären Implantats, arthroskopisch	81.96.80↔	Sonstige Rekonstruktion an anderen näher bezeichneten Gelenken, n.n.bez.
81.96.50↔	Sonstige Rekonstruktion an Gelenken, Metatarsophalangealgelenk, n.n.bez.	81.96.81↔	Sonstige Rekonstruktion an anderen näher bezeichneten Gelenken, Refixation eines osteochondralen Fragmentes, arthroskopisch
81.96.51↔	Sonstige Rekonstruktion an Gelenken, Metatarsophalangealgelenk, Refixation eines osteochondralen Fragmentes, arthroskopisch	81.96.82↔	Sonstige Rekonstruktion an anderen näher bezeichneten Gelenken, Refixation eines osteochondralen Fragmentes, offen chirurgisch
81.96.52↔	Sonstige Rekonstruktion an Gelenken, Metatarsophalangealgelenk, Refixation eines osteochondralen Fragmentes, offen chirurgisch	81.96.85↔	Sonstige Rekonstruktion an anderen näher bezeichneten Gelenken, Knorpeltransplantation und Implantation von in-vitro hergestellten Gewebekulturen, arthroskopisch
81.96.55↔	Sonstige Rekonstruktion an Gelenken, Metatarsophalangealgelenk, Knorpeltransplantation und Implantation von in-vitro hergestellten Gewebekulturen, arthroskopisch	81.96.86↔	Sonstige Rekonstruktion an anderen näher bezeichneten Gelenken, Knorpeltransplantation und Implantation von in-vitro hergestellten Gewebekulturen, offen chirurgisch
81.96.56↔	Sonstige Rekonstruktion an Gelenken, Metatarsophalangealgelenk, Knorpeltransplantation und Implantation von in-vitro hergestellten Gewebekulturen, offen chirurgisch	81.96.89↔	Sonstige Rekonstruktion an anderen näher bezeichneten Gelenken, sonstige
81.96.59↔	Sonstige Rekonstruktion an Gelenken, Metatarsophalangealgelenk, sonstige	81.96.8a↔	Sonstige Rekonstruktion an anderen näher bezeichneten Gelenken, subchondrale Knocheneröffnung, arthroskopisch
81.96.5a↔	Sonstige Rekonstruktion an Gelenken, Metatarsophalangealgelenk, subchondrale Knocheneröffnung, arthroskopisch	81.96.8b↔	Sonstige Rekonstruktion an anderen näher bezeichneten Gelenken, subchondrale Knocheneröffnung, offen chirurgisch
81.96.5b↔	Sonstige Rekonstruktion an Gelenken, Metatarsophalangealgelenk, subchondrale Knocheneröffnung, offen chirurgisch	81.96.8c↔	Sonstige Rekonstruktion an anderen näher bezeichneten Gelenken, subchondrale Knocheneröffnung mit Einbringen eines azellulären Implantats, arthroskopisch
81.96.5c↔	Sonstige Rekonstruktion an Gelenken, Metatarsophalangealgelenk, subchondrale Knocheneröffnung mit Einbringen eines azellulären Implantats, arthroskopisch	81.96.90↔	Sonstige gelenkrekonstruktive und gelenkplastische Eingriffe, n.n.bez.
81.96.60↔	Sonstige Rekonstruktion an Gelenken, Zehengelenk, n.n.bez.	81.96.91↔	Sonstige gelenkrekonstruktive und gelenkplastische Eingriffe, Naht eines Kapsel- oder Kollateralbandes
81.96.61↔	Sonstige Rekonstruktion an Gelenken, Zehengelenk, Refixation eines osteochondralen Fragmentes, arthroskopisch	81.96.92↔	Sonstige gelenkrekonstruktive und gelenkplastische Eingriffe, Refixation am Kapselbandapparat anderer Gelenke
81.96.62↔	Sonstige Rekonstruktion an Gelenken, Zehengelenk, Refixation eines osteochondralen Fragmentes, offen chirurgisch	81.96.93↔	Sonstige gelenkrekonstruktive und gelenkplastische Eingriffe, Implantation/Entfernung eines Kollagenmeniskus
81.96.65↔	Sonstige Rekonstruktion an Gelenken, Zehengelenk, Knorpeltransplantation und Implantation von in-vitro hergestellten Gewebekulturen, arthroskopisch	81.96.94↔	Sonstige gelenkrekonstruktive und gelenkplastische Eingriffe, Implantation/Entfernung eines Kollagenmeniskus, arthroskopisch
81.96.66↔	Sonstige Rekonstruktion an Gelenken, Zehengelenk, Knorpeltransplantation und Implantation von in-vitro hergestellten Gewebekulturen, offen chirurgisch	81.96.95↔	Sonstige gelenkrekonstruktive und gelenkplastische Eingriffe Implantation einer Endoprothese an Gelenken der oberen Extremität, sonstige
81.96.69↔	Sonstige Rekonstruktion an Gelenken, Zehengelenk, sonstige	81.96.96↔	Sonstige gelenkrekonstruktive und gelenkplastische Eingriffe, Einbringen von Abstandhaltern (z.B. nach Entfernung einer Endoprothese)
81.96.6a↔	Sonstige Rekonstruktion an Gelenken, Zehengelenk, Subchondrale Knocheneröffnung, arthroskopisch	81.96.97↔	Sonstige gelenkrekonstruktive und gelenkplastische Eingriffe, Komplexe Erstimplantation und Wechseloperation einer Gelenkendoprothese in Verbindung mit Knochenersatz und dem Ersatz benachbarter Gelenke
81.96.6b↔	Sonstige Rekonstruktion an Gelenken, Zehengelenk, Subchondrale Knocheneröffnung, offen chirurgisch	81.96.98↔	Sonstige gelenkrekonstruktive und gelenkplastische Eingriffe, Resektionsarthroplastik am Handgelenk
81.96.6c↔	Sonstige Rekonstruktion an Gelenken, Zehengelenk, Subchondrale Knocheneröffnung mit Einbringen eines azellulären Implantats, arthroskopisch	81.96.99↔	Sonstige Rekonstruktion an Gelenken, sonstige
81.96.70↔	Sonstige Rekonstruktion an Gelenken, sonstige Gelenke des Fusses, n.n.bez.	81.96.9a↔	Sonstige gelenkrekonstruktive und gelenkplastische Eingriffe, Resektionsarthroplastik an Gelenken des Fusses
81.96.71↔	Sonstige Rekonstruktion an Gelenken, sonstige Gelenke des Fusses, Refixation eines osteochondralen Fragmentes, arthroskopisch	81.96.9b↔	Sonstige gelenkrekonstruktive und gelenkplastische Eingriffe, sonstige gelenkplastische Eingriffe
81.96.72↔	Sonstige Rekonstruktion an Gelenken, sonstige Gelenke des Fusses, Refixation eines osteochondralen Fragmentes, offen chirurgisch	81.97.00↔	Revision einer Gelenkprothese an der oberen Extremität, n.n.bez.
81.96.75↔	Sonstige Rekonstruktion an Gelenken, sonstige Gelenke des Fusses, Knorpeltransplantation und Implantation von in-vitro hergestellten Gewebekulturen, arthroskopisch	81.97.10↔	Revision einer Gelenkprothese an der oberen Extremität, ohne Wechsel
		81.97.11↔	Revision und Wechsel einer Totalprothese des Schultergelenks
		81.97.12↔	Revision und Wechsel einer Humeruskopfprothese
		81.97.13↔	Revision und Wechsel einer Totalprothese des Ellenbogengelenks
		81.97.14↔	Revision und Wechsel einer Radiuskopfprothese
		81.97.15↔	Revision und Wechsel einer Handgelenkendoprothese
		81.97.16↔	Revision und Wechsel einer Daumensattelgelenkendoprothese

81.97.17↔	Revision und Wechsel einer sonstigen Fingergelenkendothese	81.99.3b↔	Arthroskopische Operation am Gelenkknorpel, Proximales Tibiofibulargelenk
81.97.99↔	Revision einer Gelenkprothese an der oberen Extremität, sonstige	81.99.3c↔	Arthroskopische Operation am Gelenkknorpel, Oberes Sprunggelenk
81.99.00↔	Sonstige Operationen an Gelenken und Gelenkstrukturen, n.n.bez.	81.99.3d↔	Arthroskopische Operation am Gelenkknorpel, Unteres Sprunggelenk
81.99.10↔	Arthroskopische Revision eines Gelenkes, n.n.bez	81.99.3e↔	Arthroskopische Operation am Gelenkknorpel, Fuss- und Zehengelenk sonstige
81.99.11↔	Arthroskopische Revision eines Gelenkes, Humeroglenoidalgelenk	81.99.3f↔	Arthroskopische Operation am Gelenkknorpel, Metatarsophalangealgelenk
81.99.12↔	Arthroskopische Revision eines Gelenkes, Akromioklavikulargelenk	81.99.3g↔	Arthroskopische Operation am Gelenkknorpel, Zehengelenk
81.99.13↔	Arthroskopische Revision eines Gelenkes, Sternoklavikulargelenk	81.99.40↔	Offen chirurgische Operationen am Gelenkknorpel, n.n.bez.
81.99.14↔	Arthroskopische Revision eines Gelenkes, Ellenbogen	81.99.41↔	Offen chirurgische Operation am Gelenkknorpel, Humeroglenoidalgelenk
81.99.15↔	Arthroskopische Revision eines Gelenkes, Handgelenk	81.99.42↔	Offen chirurgische Operation am Gelenkknorpel, Akromioklavikulargelenk
81.99.16↔	Arthroskopische Revision eines Gelenkes, Iliosakralgelenk	81.99.43↔	Offen chirurgische Operation am Gelenkknorpel, Sternoklavikulargelenk
81.99.17↔	Arthroskopische Revision eines Gelenkes, Symphyse	81.99.44↔	Offen chirurgische Operation am Gelenkknorpel, Ellenbogen
81.99.18↔	Arthroskopische Revision eines Gelenkes, Hüftgelenk	81.99.45↔	Offen chirurgische Operation am Gelenkknorpel, Handgelenk
81.99.19↔	Arthroskopische Revision eines Gelenkes, Sonstige	81.99.46↔	Offen chirurgische Operation am Gelenkknorpel, Iliosakralgelenk
81.99.1a↔	Arthroskopische Revision eines Gelenkes, Kniegelenk	81.99.47↔	Offen chirurgische Operation am Gelenkknorpel, Symphyse
81.99.1b↔	Arthroskopische Revision eines Gelenkes, Proximales Tibiofibulargelenk	81.99.48↔	Offen chirurgische Operation am Gelenkknorpel, Hüftgelenk
81.99.1c↔	Arthroskopische Revision eines Gelenkes, Oberes Sprunggelenk	81.99.49↔	Offen chirurgische Operation am Gelenkknorpel, sonstige
81.99.1d↔	Arthroskopische Revision eines Gelenkes, Unteres Sprunggelenk	81.99.4a↔	Offen chirurgische Operation am Gelenkknorpel und an den Menisken, Kniegelenk
81.99.1e↔	Arthroskopische Revision eines Gelenkes, Fuss- und Zehengelenk sonstige	81.99.4b↔	Offen chirurgische Operation am Gelenkknorpel, Proximales Tibiofibulargelenk
81.99.1f↔	Arthroskopische Revision eines Gelenkes, Metatarsophalangealgelenk	81.99.4c↔	Offen chirurgische Operation am Gelenkknorpel, Oberes Sprunggelenk
81.99.1g↔	Arthroskopische Revision eines Gelenkes, Zehengelenk	81.99.4d↔	Offen chirurgische Operation am Gelenkknorpel, Unteres Sprunggelenk
81.99.20↔	Offen chirurgische Revision eines Gelenkes, n.n.bez.	81.99.4e↔	Offen chirurgische Operation am Gelenkknorpel, Fuss- und Zehengelenk sonstige
81.99.21↔	Offen chirurgische Revision eines Gelenkes, Humeroglenoidalgelenk	81.99.4f↔	Offen chirurgische Operation am Gelenkknorpel, Metatarsophalangealgelenk
81.99.22↔	Offen chirurgische Revision eines Gelenkes, Akromioklavikulargelenk	81.99.4g↔	Offen chirurgische Operation am Gelenkknorpel, Zehengelenk
81.99.23↔	Offen chirurgische Revision eines Gelenkes, Sternoklavikulargelenk	81.99.50↔	Arthrorise und Temporäre Fixation eines Gelenkes, n.n.bez.
81.99.24↔	Offen chirurgische Revision eines Gelenkes, Ellenbogen	81.99.51↔	Arthrorise und Temporäre Fixation eines Gelenkes, Humeroglenoidalgelenk
81.99.25↔	Offen chirurgische Revision eines Gelenkes, Handgelenk	81.99.52↔	Arthrorise und Temporäre Fixation eines Gelenkes, Akromioklavikulargelenk
81.99.26↔	Offen chirurgische Revision eines Gelenkes, Iliosakralgelenk	81.99.53↔	Arthrorise und Temporäre Fixation eines Gelenkes, Sternoklavikulargelenk
81.99.27↔	Offen chirurgische Revision eines Gelenkes, Symphyse	81.99.54↔	Arthrorise und Temporäre Fixation eines Gelenkes, Ellenbogen
81.99.28↔	Offen chirurgische Revision eines Gelenkes, Hüftgelenk	81.99.55↔	Arthrorise und Temporäre Fixation eines Gelenkes, Handgelenk
81.99.29↔	Offen chirurgische Revision eines Gelenkes, sonstige	81.99.56↔	Arthrorise und Temporäre Fixation eines Gelenkes, Iliosakralgelenk
81.99.2a↔	Offen chirurgische Revision eines Gelenkes, Kniegelenk	81.99.57↔	Arthrorise und Temporäre Fixation eines Gelenkes, Symphyse
81.99.2b↔	Offen chirurgische Revision eines Gelenkes, Proximales Tibiofibulargelenk	81.99.58↔	Arthrorise und Temporäre Fixation eines Gelenkes, Hüftgelenk
81.99.2c↔	Offen chirurgische Revision eines Gelenkes, Oberes Sprunggelenk	81.99.59↔	Arthrorise und Temporäre Fixation, sonstige
81.99.2d↔	Offen chirurgische Revision eines Gelenkes, Unteres Sprunggelenk	81.99.5a↔	Arthrorise und Temporäre Fixation eines Gelenkes, Kniegelenk
81.99.2e↔	Offen chirurgische Revision eines Gelenkes, Fuss- und Zehengelenk sonstige	81.99.5b↔	Arthrorise und Temporäre Fixation eines Gelenkes, Proximales Tibiofibulargelenk
81.99.2f↔	Offen chirurgische Revision eines Gelenkes, Metatarsophalangealgelenk	81.99.5c↔	Arthrorise und Temporäre Fixation eines Gelenkes, Oberes Sprunggelenk
81.99.2g↔	Offen chirurgische Revision eines Gelenkes, Zehengelenk	81.99.5d↔	Arthrorise und Temporäre Fixation eines Gelenkes, Unteres Sprunggelenk
81.99.30↔	Arthroskopische Operationen am Gelenkknorpel, n.n.bez.	81.99.5e↔	Arthrorise und Temporäre Fixation eines Gelenkes, Fuss und Zehen, sonstige
81.99.31↔	Arthroskopische Operation am Gelenkknorpel, Humeroglenoidalgelenk	81.99.5f↔	Arthrorise und Temporäre Fixation eines Gelenkes, Metatarsophalangealgelenk
81.99.32↔	Arthroskopische Operation am Gelenkknorpel, Akromioklavikulargelenk	81.99.5g↔	Arthrorise und Temporäre Fixation eines Gelenkes, Zehengelenk
81.99.33↔	Arthroskopische Operation am Gelenkknorpel, Sternoklavikulargelenk	81.99.80↔	Sonstige arthroskopische Operationen an Gelenken und Gelenkstrukturen, n.n.bez.
81.99.34↔	Arthroskopische Operation am Gelenkknorpel, Ellenbogen	81.99.81↔	Sonstige arthroskopische Operationen an Gelenken und Gelenkstrukturen, Handgelenk
81.99.35↔	Arthroskopische Operation am Gelenkknorpel, Handgelenk	81.99.82↔	Sonstige arthroskopische Operationen an Gelenken und Gelenkstrukturen, Kniegelenk
81.99.36↔	Arthroskopische Operation am Gelenkknorpel, Iliosakralgelenk	81.99.83↔	Sonstige arthroskopische Operationen an Gelenken und Gelenkstrukturen, oberes Sprunggelenk
81.99.37↔	Arthroskopische Operation am Gelenkknorpel, Symphyse		
81.99.38↔	Arthroskopische Operation am Gelenkknorpel, Hüftgelenk		
81.99.39↔	Arthroskopische Operationen am Gelenkknorpel, sonstige		
81.99.3a↔	Arthroskopische Operation am Gelenkknorpel und an den Menisken, Kniegelenk		

81.99.89↔	Sonstige arthroskopische Operationen an Gelenken und Gelenkstrukturen, sonstige	82.43↔	Sekundäre Naht an einer anderen Sehne der Hand
81.99.90↔	Sonstige offen chirurgische Operationen an Gelenken und Gelenkknorpel, n.n.bez.	82.44↔	Sonstige Naht an einer Beugesehne der Hand
81.99.91↔	Sonstige offen chirurgische Operationen an Gelenken und Gelenkknorpel, Humeroglenoidalgelenk	82.45↔	Sonstige Naht an einer anderen Sehne der Hand
81.99.92↔	Sonstige offen chirurgische Operationen an Gelenken und Gelenkknorpel, Akromioklavikulargelenk	82.46.00↔	Naht an Muskel oder Faszie der Hand, n.n.bez.
81.99.93↔	Sonstige offen chirurgische Operationen an Gelenken und Gelenkknorpel, Sternoklavikulargelenk	82.46.10↔	Naht an einer Faszie der Hand
81.99.94↔	Sonstige offen chirurgische Operationen an Gelenken und Gelenkknorpel, Ellenbogen	82.46.20↔	Naht an einem Muskel der Hand
81.99.95↔	Sonstige offen chirurgische Operationen an Gelenken und Gelenkknorpel, proximales Radioulnargelenk	82.46.99↔	Naht an Muskel oder Faszie der Hand, sonstige
81.99.96↔	Sonstige offen chirurgische Operationen an Gelenken und Gelenkknorpel, Handgelenk	82.51↔	Verlängerung einer Sehne der Hand
81.99.97↔	Sonstige offen chirurgische Operationen an Gelenken und Gelenkknorpel, Iliosakralgelenk	82.52↔	Verkürzung einer Sehne der Hand
81.99.98↔	Sonstige offen chirurgische Operationen an Gelenken und Gelenkknorpel, Hüftgelenk	82.53↔	Reinsertion einer Sehne der Hand
81.99.99↔	Sonstige Operationen an Gelenken und Gelenkstrukturen, sonstige	82.54↔	Reinsertion eines Muskels der Hand
81.99.9a↔	Sonstige offen chirurgische Operationen an Gelenken und Gelenkknorpel, Proximales Tibiofibulargelenk	82.55↔	Sonstige Längenänderung an Muskel oder Sehne der Hand
81.99.9b↔	Sonstige offen chirurgische Operationen an Gelenken und Gelenkknorpel, Oberes Sprunggelenk	82.56↔	Sonstiger Transfer oder Transplantation einer Sehne der Hand
81.99.9c↔	Sonstige offen chirurgische Operationen an Gelenken und Gelenkknorpel, unteres Sprunggelenk	82.57.00↔	Sonstige Transposition einer Sehne der Hand, n.n.bez.
81.99.9e↔	Sonstige offen chirurgische Operationen an Gelenken und Gelenkknorpel, Fuss und Zehen, sonstige	82.57.10↔	Sonstige Transposition einer Sehne der Hand, Transposition einer Beugesehne der Hand
81.99.9f↔	Sonstige offen chirurgische Operationen an Gelenken und Gelenkknorpel, Metatarsophalangealgelenk	82.57.99↔	Sonstige Transposition einer Sehne der Hand, sonstige
81.99.9g↔	Sonstige offen chirurgische Operationen an Gelenken und Gelenkknorpel, Zehngelenk	82.58↔	Sonstiger Transfer oder Transplantation eines Handmuskels
82.02↔	Myotomie an der Hand	82.59↔	Sonstige Transposition eines Handmuskels
82.03↔	Bursotomie an der Hand	82.61↔	Pollisation mit Übertragung von Nerven und Blutversorgung
82.04↔	Inzision und Drainage von Palmar- oder Thenarraum	82.69↔	Sonstige Rekonstruktion des Daumens
82.09.00↔	Sonstige Inzision an den Weichteilen der Hand, n.n.bez.	82.71↔	Rekonstruktion eines Ringbandes
82.09.10↔	Sonstige Inzision an den Weichteilen der Hand, Sehnenfachspaltung an der Hand	82.72.00↔	Plastische Operation an der Hand mit Muskel- oder Faszien-Transplantat, n.n.bez.
82.09.99↔	Sonstige Inzision an den Weichteilen der Hand, sonstige	82.72.10↔	Plastische Operation mit Muskel- oder Faszien-Transplantat an einem Finger
82.11.00↔	Tenotomie der Hand, n.n.bez.	82.72.11↔	Plastische Operation mit Muskel- oder Faszien-Transplantat an sonstigen Teilen der Hand
82.11.10↔	Tenotomie der Hand, Handgelenk, perkutan	82.72.99↔	Plastische Operation an der Hand mit Muskel- oder Faszien-Transplantat, sonstiges
82.11.11↔	Tenotomie der Hand, Finger, perkutan	82.79↔	Plastische Operation an der Hand mit anderem Transplantat oder Implantat
82.11.20↔	Tenotomie der Hand, offen chirurgisch	82.81↔	Transfer eines Fingers, ausgenommen Daumen
82.11.99↔	Tenotomie der Hand, sonstige	82.82↔	Plastische Rekonstruktion einer Spalthand
82.12↔	Fasziotomie der Hand	82.83↔	Plastische Rekonstruktion bei Makrodaktylie
82.19.00↔	Sonstige Durchtrennung von Weichteilen der Hand, n.n.bez.	82.84↔	Plastische Rekonstruktion bei Mallet-Finger
82.19.10↔	Sonstige Durchtrennung von Weichteilen der Hand, Durchtrennung von Muskeln der Hand	82.85↔	Sonstige Tenodese an der Hand
82.19.99↔	Sonstige Durchtrennung von Weichteilen der Hand, sonstige	82.86.00↔	Sonstige Tenoplastik an der Hand, n.n.bez.
82.21↔	Exzision einer Läsion an einer Sehnen Scheide der Hand	82.86.10↔	Tenoplastik von Beugesehnen der Hand
82.22↔	Exzision einer Läsion an einem Handmuskel	82.86.11↔	Schaffung eines Transplantlagers für Sehnen an der Hand
82.29↔	Exzision einer anderen Läsion an den Weichteilen der Hand	82.86.12↔	Revision (ohne Wechsel) eines Sehnenimplantats an der Hand
82.31↔	Bursektomie an der Hand	82.86.13↔	Wechsel eines Sehnenimplantats an der Hand
82.32↔	Exzision einer Handsehne zur Transplantation	82.86.99↔	Sonstige Tenoplastik an der Hand, sonstige
82.33↔	Sonstige Tenonektomie an der Hand	82.89.10↔	Sehnenscheidenplastik an der Hand
82.34↔	Exzision von Muskel oder Faszie der Hand zur Transplantation	82.89.11↔	Knöcherne Refixation von Bänder der Handwurzel und Mittelhand
82.35.00↔	Sonstige Fasziektomie der Hand, n.n.bez.	82.89.12↔	Knöcherne Refixation von sonstigen Bänder der Hand
82.35.10↔	Fasziektomie der Hohlhand	82.89.13↔	Gelenkübergreifende Weichteildistraktion bei kongenitalen Anomalien der Hand
82.35.11↔	Fasziektomie der Hand und Finger mit Neurolyse	82.89.14↔	Radialisation bei kongenitalen Anomalien der Hand
82.35.12↔	Fasziektomie der Hand und Finger mit Neurolyse und Arteriolyse	82.89.15↔	Resektion von Schnürringen mit plastischer Rekonstruktion bei kongenitalen Anomalien der Hand
82.35.13↔	Fasziektomie der Hand und Finger mit Arthrolyse	82.89.16↔	Transfer einer Zehe als Fingersersatz
82.35.99↔	Sonstige Fasziektomie der Hand, sonstige	82.89.99↔	Sonstige plastische Operationen an der Hand, sonstige
82.36↔	Sonstige Myektomie der Hand	82.91↔	Lösung von Adhäsionen an der Hand
82.39.00↔	Sonstige Exzision von Weichteilen der Hand, n.n.bez.	82.99.10↔	Sonstige Operationen an Sehnen der Hand
82.39.10↔	Sonstige Exzision von Weichteilen der Hand, Exzision von Sehnen Scheiden der Hand	82.99.20↔	Sonstige Operationen an Faszien der Hand
82.39.99↔	Sonstige Exzision von Weichteilen der Hand, sonstige	82.99.30↔	Sonstige Operationen an Muskeln der Hand
82.41↔	Naht an einer Sehnen Scheide der Hand	83.02.10↔	Myotomie, Kopf und Hals
82.42↔	Sekundäre Naht an einer Beugesehne der Hand	83.02.11↔	Myotomie, Schulter und Axilla
		83.02.12↔	Myotomie, Oberarm und Ellenbogen
		83.02.13↔	Myotomie, Unterarm
		83.02.14↔	Myotomie, Brustwand, Bauch und Rücken
		83.02.15↔	Myotomie, Leisten- und Genitalregion und Gesäss
		83.02.16↔	Myotomie, Untere Extremität
		83.02.19↔	Myotomie, Andere Lokalisation
		83.03.10↔	Bursotomie, Kopf und Hals
		83.03.11↔	Bursotomie, Schulter und Axilla
		83.03.12↔	Bursotomie, Oberarm und Ellenbogen
		83.03.13↔	Bursotomie, Unterarm
		83.03.14↔	Bursotomie, Brustwand, Bauch und Rücken

83.03.15↔	Bursotomie, Leisten- und Genitalregion und Gesäss	83.19.23↔	Desinsertion von Muskel, Sehne und Faszie, Unterarm
83.03.16↔	Bursotomie, Untere Extremität	83.19.24↔	Desinsertion von Muskel, Sehne und Faszie, Brustwand, Bauch und Rücken
83.03.19↔	Bursotomie, Andere Lokalisation	83.19.25↔	Desinsertion von Muskel, Sehne und Faszie, Leisten- und Genitalregion und Gesäss
83.09.10↔	Fremdkörperentfernung aus Muskel, Sehne oder Faszie, Kopf und Hals	83.19.26↔	Desinsertion von Muskel, Sehne und Faszie, Untere Extremität
83.09.11↔	Fremdkörperentfernung aus Muskel, Sehne oder Faszie, Schulter und Axilla	83.19.29↔	Desinsertion von Muskel, Sehne und Faszie, Andere Lokalisation
83.09.12↔	Fremdkörperentfernung aus Muskel, Sehne oder Faszie, Oberarm und Ellenbogen	83.19.30↔	Lappenstieldurchtrennung nach Lappenplastik, Kopf und Hals
83.09.13↔	Fremdkörperentfernung aus Muskel, Sehne oder Faszie, Unterarm	83.19.31↔	Lappenstieldurchtrennung nach Lappenplastik, Schulter und Axilla
83.09.14↔	Fremdkörperentfernung aus Muskel, Sehne oder Faszie, Brustwand, Bauch und Rücken	83.19.32↔	Lappenstieldurchtrennung nach Lappenplastik, Oberarm und Ellenbogen
83.09.15↔	Fremdkörperentfernung aus Muskel, Sehne oder Faszie, Leisten- und Genitalregion und Gesäss	83.19.33↔	Lappenstieldurchtrennung nach Lappenplastik, Unterarm
83.09.16↔	Fremdkörperentfernung aus Muskel, Sehne oder Faszie, Untere Extremität	83.19.34↔	Lappenstieldurchtrennung nach Lappenplastik, Brustwand, Bauch und Rücken
83.09.19↔	Fremdkörperentfernung aus Muskel, Sehne oder Faszie, Andere Lokalisation	83.19.35↔	Lappenstieldurchtrennung nach Lappenplastik, Leisten- und Genitalregion und Gesäss
83.09.90↔	Sonstige Inzision an den Weichteilen, Kopf und Hals	83.19.36↔	Lappenstieldurchtrennung nach Lappenplastik, Untere Extremität
83.09.91↔	Sonstige Inzision an den Weichteilen, Schulter und Axilla	83.19.39↔	Lappenstieldurchtrennung nach Lappenplastik, Andere Lokalisation
83.09.92↔	Sonstige Inzision an den Weichteilen, Oberarm und Ellenbogen	83.19.90↔	Sonstige Durchtrennung von Weichteilen, Kopf und Hals
83.09.93↔	Sonstige Inzision an den Weichteilen, Unterarm	83.19.91↔	Sonstige Durchtrennung von Weichteilen, Schulter und Axilla
83.09.94↔	Sonstige Inzision an den Weichteilen, Brustwand, Bauch und Rücken	83.19.92↔	Sonstige Durchtrennung von Weichteilen, Oberarm und Ellenbogen
83.09.95↔	Sonstige Inzision an den Weichteilen, Leisten- und Genitalregion und Gesäss	83.19.93↔	Sonstige Durchtrennung von Weichteilen, Unterarm
83.09.96↔	Sonstige Inzision an den Weichteilen, Untere Extremität	83.19.94↔	Sonstige Durchtrennung von Weichteilen, Brustwand, Bauch und Rücken
83.09.97↔	Sonstige Inzision an den Weichteilen, Andere Lokalisation	83.19.95↔	Sonstige Durchtrennung von Weichteilen, Leisten- und Genitalregion und Gesäss
83.11↔	Tenotomie der Achillessehne	83.19.96↔	Sonstige Durchtrennung von Weichteilen, Untere Extremität
83.12↔	Tenotomie der Hüft-Adduktoren	83.19.97↔	Sonstige Durchtrennung von Weichteilen, Andere Lokalisation
83.13.10↔	Inzision einer Sehne, Kopf und Hals	83.21.11↔	Offene Biopsie an den Weichteilen
83.13.11↔	Inzision einer Sehne, Schulter und Axilla	83.21.21↔	Offene Biopsie am Muskel
83.13.12↔	Inzision einer Sehne, Oberarm und Ellenbogen	83.21.30↔	Biopsie an den Weichteilen, Biopsie an einem Schleimbeutel
83.13.13↔	Inzision einer Sehne, Unterarm	83.31.10↔	Exzision einer Läsion an einer Sehnscheide, Kopf und Hals
83.13.14↔	Inzision einer Sehne, Brustwand, Bauch und Rücken	83.31.11↔	Exzision einer Läsion an einer Sehnscheide, Schulter und Axilla
83.13.15↔	Inzision einer Sehne, Leisten- und Genitalregion und Gesäss	83.31.12↔	Exzision einer Läsion an einer Sehnscheide, Oberarm und Ellenbogen
83.13.16↔	Inzision einer Sehne, Untere Extremität	83.31.13↔	Exzision einer Läsion an einer Sehnscheide, Unterarm
83.13.19↔	Inzision einer Sehne, andere Lokalisation	83.31.14↔	Exzision einer Läsion an einer Sehnscheide, Brustwand, Bauch und Rücken
83.13.20↔	Durchtrennung einer Sehne, Kopf und Hals	83.31.15↔	Exzision einer Läsion an einer Sehnscheide, Leisten- und Genitalregion und Gesäss
83.13.21↔	Durchtrennung einer Sehne, Schulter und Axilla	83.31.16↔	Exzision einer Läsion an einer Sehnscheide, Untere Extremität
83.13.22↔	Durchtrennung einer Sehne, Oberarm und Ellenbogen	83.31.19↔	Exzision einer Läsion an einer Sehnscheide, Andere Lokalisation
83.13.23↔	Durchtrennung einer Sehne, Unterarm	83.32.10↔	Exzision einer Läsion an einem Muskel, Kopf und Hals
83.13.24↔	Durchtrennung einer Sehne, Brustwand, Bauch und Rücken	83.32.11↔	Exzision einer Läsion an einem Muskel, Schulter und Arm
83.13.25↔	Durchtrennung einer Sehne, Leisten- und genitalregion und Gesäss	83.32.12↔	Exzision einer Läsion an einem Muskel, Brustwand, Bauch und Rücken
83.13.26↔	Durchtrennung einer Sehne, Untere Extremität	83.32.13↔	Exzision einer Läsion an einem Muskel, Leisten- und Genitalregion und Gesäss
83.13.29↔	Durchtrennung einer Sehne, Andere Lokalisation	83.32.14↔	Exzision einer Läsion an einem Muskel, Untere Extremität
83.14.10↔	Fasziotomie oder Aponeurotomie, Kopf und Hals	83.32.19↔	Exzision einer Läsion an einem Muskel, Andere Lokalisation
83.14.11↔	Fasziotomie oder Aponeurotomie, Schulter und Axilla	83.39.10↔	Exzision einer Läsion an einer Sehne, Kopf und Hals
83.14.12↔	Fasziotomie oder Aponeurotomie, Oberarm und Ellenbogen	83.39.11↔	Exzision einer Läsion an einer Sehne, Schulter und Arm
83.14.13↔	Fasziotomie oder Aponeurotomie, Unterarm	83.39.12↔	Exzision einer Läsion an anderen Weichteilen, Exzision einer Läsion an einer Sehne, Brustwand, Bauch und Rücken
83.14.14↔	Fasziotomie oder Aponeurotomie, Brustwand, Bauch und Rücken	83.39.13↔	Exzision einer Läsion an einer Sehne, Leisten- und Genitalregion und Gesäss
83.14.15↔	Fasziotomie oder Aponeurotomie, Leisten- und Genitalregion und Gesäss	83.39.14↔	Exzision einer Läsion an einer Sehne, Untere Extremität
83.14.16↔	Fasziotomie oder Aponeurotomie, Untere Extremität	83.39.19↔	Exzision einer Läsion an einer Sehne, Andere Lokalisation
83.14.19↔	Fasziotomie oder Aponeurotomie, Andere Lokalisation	83.39.20↔	Exzision einer Läsion an einer Faszie, Kopf und Hals
83.19.10↔	Durchtrennung eines Muskels, Kopf und Hals	83.39.21↔	Exzision einer Läsion an einer Faszie, Schulter und Arm
83.19.11↔	Durchtrennung eines Muskels, Schulter und Axilla	83.39.22↔	Exzision einer Läsion an einer Faszie, Brustwand, Bauch und Rücken
83.19.12↔	Durchtrennung eines Muskels, Oberarm und Ellenbogen	83.39.23↔	Exzision einer Läsion an einer Faszie, Leisten- und Genitalregion und Gesäss
83.19.13↔	Durchtrennung eines Muskels, Unterarm		
83.19.14↔	Durchtrennung eines Muskels, Brustwand, Bauch und Rücken		
83.19.15↔	Durchtrennung eines Muskels, Leisten- und Genitalregion und Gesäss		
83.19.16↔	Durchtrennung eines Muskels, Untere Extremität		
83.19.19↔	Durchtrennung eines Muskels, Andere Lokalisation		
83.19.20↔	Desinsertion von Muskel, Sehne und Faszie, Kopf und Hals		
83.19.21↔	Desinsertion von Muskel, Sehne und Faszie, Schulter und Axilla		
83.19.22↔	Desinsertion von Muskel, Sehne und Faszie, Oberarm und Ellenbogen		



83.39.24↔	Exzision einer Läsion an einer Faszie, Untere Extremität	83.5x.19↔	Bursektomie, Andere Lokalisation
83.39.29↔	Exzision einer Läsion an einer Faszie, Andere Lokalisation	83.61.10↔	Naht einer Sehnscheide, Kopf und Hals
83.41↔	Exzision einer Sehne zur Transplantation	83.61.11↔	Naht einer Sehnscheide, Schulter und Axilla
83.42.10↔	Sonstige Tenonektomie, Kopf und Hals	83.61.12↔	Naht einer Sehnscheide, Oberarm und Ellenbogen
83.42.11↔	Sonstige Tenonektomie, Schulter und Axilla	83.61.13↔	Naht einer Sehnscheide, Unterarm
83.42.12↔	Sonstige Tenonektomie, Oberarm und Ellenbogen	83.61.14↔	Naht einer Sehnscheide, Brustwand, Bauch und Rücken
83.42.13↔	Sonstige Tenonektomie, Unterarm	83.61.15↔	Naht einer Sehnscheide, Leisten- und Genitalregion und Gesäss
83.42.14↔	Sonstige Tenonektomie, Brustwand, Bauch und Rücken	83.61.16↔	Naht einer Sehnscheide, Untere Extremität
83.42.15↔	Sonstige Tenonektomie, Leisten- und Genitalregion und Gesäss	83.61.19↔	Naht einer Sehnscheide, Andere Lokalisation
83.42.16↔	Sonstige Tenonektomie, Untere Extremität	83.62.10↔	Sekundäre Naht einer Sehne, Kopf und Hals
83.42.19↔	Sonstige Tenonektomie, Andere Lokalisation	83.62.11↔	Sekundäre Naht einer Sehne, Schulter und Axilla
83.43.00↔	Exzision von Muskel oder Faszie zur Transplantation, n.n.bez.	83.62.12↔	Sekundäre Naht einer Sehne, Oberarm und Ellenbogen
83.43.10↔	Entnahme eines myokutanen Lappens zur Transplantation	83.62.13↔	Sekundäre Naht einer Sehne, Unterarm
83.43.11↔	Entnahme eines osteomyokutanen oder osteofasziokutanen Lappens zur Transplantation	83.62.14↔	Sekundäre Naht einer Sehne, Brustwand, Bauch und Rücken
83.43.12↔	Entnahme eines sonstigen Lappentransplantates mit mikrovaskulärer Anastomosierung aus Muskel oder Faszie	83.62.15↔	Sekundäre Naht einer Sehne, Leisten- und Genitalregion und Gesäss
83.43.99↔	Exzision von Muskel oder Faszie zur Transplantation, sonstige	83.62.16↔	Sekundäre Naht einer Sehne, Untere Extremität
83.44.00↔	Sonstige Fasziektomie, n.n.bez.	83.62.19↔	Sekundäre Naht einer Sehne, Andere Lokalisation
83.44.10↔	Sonstige Fasziektomie, Kopf und Hals	83.63↔	Plastische Rekonstruktion der Rotatorenmanschette
83.44.11↔	Sonstige Fasziektomie, Schulter und Axilla	83.64.10↔	Sonstige Naht einer Sehne, Kopf und Hals
83.44.12↔	Sonstige Fasziektomie, Oberarm und Ellenbogen	83.64.11↔	Sonstige Naht einer Sehne, Schulter und Axilla
83.44.13↔	Sonstige Fasziektomie, Unterarm	83.64.12↔	Sonstige Naht einer Sehne, Oberarm und Ellenbogen
83.44.14↔	Sonstige Fasziektomie, Brustwand, Bauch und Rücken	83.64.13↔	Sonstige Naht einer Sehne, Unterarm
83.44.15↔	Sonstige Fasziektomie, Leisten- und Genitalregion und Gesäss	83.64.14↔	Sonstige Naht einer Sehne, Brustwand, Bauch und Rücken
83.44.16↔	Sonstige Fasziektomie, Untere Extremität	83.64.15↔	Sonstige Naht einer Sehne, Leisten- und Genitalregion und Gesäss
83.44.19↔	Sonstige Fasziektomie, Andere Lokalisation	83.64.16↔	Sonstige Naht einer Sehne, Untere Extremität
83.44.99↔	Sonstige Fasziektomie, sonstige	83.64.19↔	Sonstige Naht einer Sehne, Andere Lokalisation
83.45.10↔	Sonstige Myektomie, Kopf und Hals	83.65.10↔	Sonstige Naht an Muskel oder Faszie, Kopf und Hals
83.45.11↔	Sonstige Myektomie, Schulter und Axilla	83.65.11↔	Sonstige Naht an Muskel oder Faszie, Schulter und Axilla
83.45.12↔	Sonstige Myektomie, Oberarm und Ellenbogen	83.65.12↔	Sonstige Naht an Muskel oder Faszie, Oberarm und Ellenbogen
83.45.13↔	Sonstige Myektomie, Unterarm	83.65.13↔	Sonstige Naht an Muskel oder Faszie, Unterarm
83.45.14↔	Sonstige Myektomie, Brustwand, Bauch und Rücken	83.65.14↔	Sonstige Naht an Muskel oder Faszie, Brustwand, Bauch und Rücken
83.45.15↔	Sonstige Myektomie, Leisten- und Genitalregion und Gesäss	83.65.15↔	Sonstige Naht an Muskel oder Faszie, Leisten- und Genitalregion und Gesäss
83.45.16↔	Sonstige Myektomie, Untere Extremität	83.65.16↔	Sonstige Naht an Muskel oder Faszie, Untere Extremität
83.45.19↔	Sonstige Myektomie, Andere Lokalisation	83.65.19↔	Sonstige Naht an Muskel oder Faszie, Andere Lokalisation
83.49.10↔	Exzision einer Sehnscheide, Kopf und Hals	83.71.00↔	Sehnenverlagerung, n.n.bez.
83.49.11↔	Exzision einer Sehnscheide, Schulter und Axilla	83.71.10↔	Sehnenverlagerung, Kopf und Hals
83.49.12↔	Exzision einer Sehnscheide, Oberarm und Ellenbogen	83.71.11↔	Sehnenverlagerung, Schulter und Axilla
83.49.13↔	Exzision einer Sehnscheide, Unterarm	83.71.12↔	Sehnenverlagerung, Oberarm und Ellenbogen
83.49.14↔	Exzision einer Sehnscheide, Brustwand und Rücken	83.71.13↔	Sehnenverlagerung, Unterarm
83.49.15↔	Exzision einer Sehnscheide, Leisten- und Genitalregion und Gesäss	83.71.14↔	Sehnenverlagerung, Brustwand, Bauch und Rücken
83.49.16↔	Exzision einer Sehnscheide, Untere Extremität	83.71.15↔	Sehnenverlagerung, Leisten- und Genitalregion und Gesäss
83.49.19↔	Exzision einer Sehnscheide, Andere Lokalisation	83.71.16↔	Sehnenverlagerung, Untere Extremität
83.49.20↔	Kompartimentresektion, Kopf und Hals	83.71.19↔	Sehnenverlagerung, Andere Lokalisation
83.49.21↔	Kompartimentresektion, Schulter und Axilla	83.71.99↔	Sehnenverlagerung, sonstige
83.49.22↔	Kompartimentresektion, Oberarm und Ellenbogen	83.72.10↔	Sehnenrückverlagerung, Kopf und Hals
83.49.23↔	Kompartimentresektion, Unterarm	83.72.11↔	Sehnenrückverlagerung, Schulter und Axilla
83.49.24↔	Kompartimentresektion, Brustwand, Bauch und Rücken	83.72.12↔	Sehnenrückverlagerung, Oberarm und Ellenbogen
83.49.25↔	Kompartimentresektion, Leisten- und Genitalregion und Gesäss	83.72.13↔	Sehnenrückverlagerung, Unterarm
83.49.26↔	Kompartimentresektion, Untere Extremität	83.72.14↔	Sehnenrückverlagerung, Brustwand, Bauch und Rücken
83.49.29↔	Kompartimentresektion, Andere Lokalisation	83.72.15↔	Sehnenrückverlagerung, Leisten- und Genitalregion und Gesäss
83.49.30↔	Sonstige Exzision von Weichteilen, Kopf und Hals	83.72.16↔	Sehnenrückverlagerung, Untere Extremität
83.49.31↔	Sonstige Exzision von Weichteilen, Schulter und Axilla	83.72.19↔	Sehnenrückverlagerung, Andere Lokalisation
83.49.32↔	Sonstige Exzision von Weichteilen, Oberarm und Ellenbogen	83.73.10↔	Reinsertion einer Sehne, Kopf und Hals
83.49.33↔	Sonstige Exzision von Weichteilen, Unterarm	83.73.11↔	Reinsertion einer Sehne, Schulter und Axilla
83.49.34↔	Sonstige Exzision von Weichteilen, Brustwand, Bauch und Rücken	83.73.12↔	Reinsertion einer Sehne, Oberarm und Ellenbogen
83.49.35↔	Sonstige Exzision von Weichteilen, Leisten- und Genitalregion und Gesäss	83.73.13↔	Reinsertion einer Sehne, Unterarm
83.49.36↔	Sonstige Exzision von Weichteilen, Untere Extremität	83.73.14↔	Reinsertion einer Sehne, Brustwand, Bauch und Rücken
83.49.39↔	Sonstige Exzision von Weichteilen, Andere Lokalisation	83.73.15↔	Reinsertion einer Sehne, Leisten- und Genitalregion und Gesäss
83.5x.10↔	Bursektomie, Kopf und Hals	83.73.16↔	Reinsertion einer Sehne, Untere Extremität
83.5x.11↔	Bursektomie, Schulter und Axilla	83.73.19↔	Reinsertion einer Sehne, Andere Lokalisation
83.5x.12↔	Bursektomie, Oberarm und Ellenbogen	83.74.10↔	Reinsertion eines Muskels, Kopf und Hals
83.5x.13↔	Bursektomie, Unterarm	83.74.11↔	Reinsertion eines Muskels, Schulter und Axilla
83.5x.14↔	Bursektomie, Brustwand, Bauch und Rücken	83.74.12↔	Reinsertion eines Muskels, Oberarm und Ellenbogen
83.5x.15↔	Bursektomie, Leisten- und Genitalregion und Gesäss	83.74.13↔	Reinsertion eines Muskels, Unterarm
83.5x.16↔	Bursektomie, Untere Extremität	83.74.14↔	Reinsertion eines Muskels, Brustwand, Bauch und Rücken

83.74.15↔	Reinsertion eines Muskels, Leisten- und Genitalregion	83.82.30↔	Transplantation eines osteomyokutanen oder osteofasziokutanen Lappens, Kopf und Hals
83.74.16↔	Reinsertion eines Muskels, Untere Extremität	83.82.31↔	Transplantation eines osteomyokutanen oder osteofasziokutanen Lappens, Schulter und Axilla
83.74.19↔	Reinsertion eines Muskels, Andere Lokalisation	83.82.32↔	Transplantation eines osteomyokutanen oder osteofasziokutanen Lappens, Oberarm und Ellenbogen
83.75.00↔	Sehnentransfer oder -transplantation, n.n.bez.	83.82.33↔	Transplantation eines osteomyokutanen oder osteofasziokutanen Lappens, Unterarm
83.75.10↔	Sehnentransfer oder -transplantation, Kopf und Hals	83.82.34↔	Transplantation eines osteomyokutanen oder osteofasziokutanen Lappens, Brustwand, Bauch und Rücken
83.75.11↔	Sehnentransfer oder -transplantation, Schulter und Axilla	83.82.35↔	Transplantation eines osteomyokutanen oder osteofasziokutanen Lappens, Leisten- und Genitalregion und Gesäss
83.75.12↔	Sehnentransfer oder -transplantation, Oberarm und Ellenbogen	83.82.36↔	Transplantation eines osteomyokutanen oder osteofasziokutanen Lappens, Untere Extremität
83.75.13↔	Sehnentransfer oder -transplantation, Unterarm	83.82.39↔	Transplantation eines osteomyokutanen oder osteofasziokutanen Lappens, Andere Lokalisation
83.75.14↔	Sehnentransfer oder -transplantation, Brustwand, Bauch und Rücken	83.82.40↔	Transplantation eines sonstigen Lappentransplantates mit mikrovaskulärer Anastomosierung aus Muskel oder Faszie, Kopf und Hals
83.75.15↔	Sehnentransfer oder -transplantation, Leisten- und Genitalregion und Gesäss	83.82.41↔	Transplantation eines sonstigen Lappentransplantates mit mikrovaskulärer Anastomosierung aus Muskel oder Faszie, Schulter und Axilla
83.75.16↔	Sehnentransfer oder -transplantation, Untere Extremität	83.82.42↔	Transplantation eines sonstigen Lappentransplantates mit mikrovaskulärer Anastomosierung aus Muskel oder Faszie, Oberarm und Ellenbogen
83.75.19↔	Sehnentransfer oder -transplantation, Andere Lokalisation	83.82.43↔	Transplantation eines sonstigen Lappentransplantates mit mikrovaskulärer Anastomosierung aus Muskel oder Faszie, Unterarm
83.75.99↔	Sehnentransfer oder -transplantation, sonstige	83.82.44↔	Transplantation eines sonstigen Lappentransplantates mit mikrovaskulärer Anastomosierung aus Muskel oder Faszie, Brustwand, Bauch und Rücken
83.76.00↔	Sonstige Sehnentransposition, n.n.bez.	83.82.45↔	Transplantation eines sonstigen Lappentransplantates mit mikrovaskulärer Anastomosierung aus Muskel oder Faszie, Leisten- und Genitalregion und Gesäss
83.76.10↔	Sonstige Sehnentransposition, Kopf und Hals	83.82.46↔	Transplantation eines sonstigen Lappentransplantates mit mikrovaskulärer Anastomosierung aus Muskel oder Faszie, Untere Extremität
83.76.11↔	Sonstige Sehnentransposition, Schulter und Axilla	83.82.47↔	Transplantation eines sonstigen Lappentransplantates mit mikrovaskulärer Anastomosierung aus Muskel oder Faszie, Andere Lokalisation
83.76.12↔	Sonstige Sehnentransposition, Oberarm und Ellenbogen	83.82.99↔	Muskel- oder Faszientransplantation, sonstige
83.76.13↔	Sonstige Sehnentransposition, Unterarm	83.83↔	Plastische Rekonstruktion eines Ringbandes
83.76.14↔	Sonstige Sehnentransposition, Brustwand und Rücken	83.84↔	Lösung eines Klumpfusses, n.a.klass.
83.76.15↔	Sonstige Sehnentransposition, Leisten- und Genitalregion und Gesäss	83.85.10↔	Verlängerung von Muskel oder Sehne, Kopf und Hals
83.76.16↔	Sonstige Sehnentransposition, Untere Extremität	83.85.11↔	Verlängerung von Muskel oder Sehne, Schulter und Axilla
83.76.19↔	Sonstige Sehnentransposition, Andere Lokalisation	83.85.12↔	Verlängerung von Muskel oder Sehne, Oberarm und Ellenbogen
83.76.99↔	Sonstige Sehnentransposition, sonstige	83.85.13↔	Verlängerung von Muskel oder Sehne, Unterarm
83.77.10↔	Muskeltransfer oder -transplantation, Kopf und Hals	83.85.14↔	Verlängerung von Muskel oder Sehne, Brustwand, Bauch und Rücken
83.77.11↔	Muskeltransfer oder -transplantation, Schulter und Axilla	83.85.15↔	Verlängerung von Muskel oder Sehne, Leisten- und Genitalregion und Gesäss
83.77.12↔	Muskeltransfer oder -transplantation, Oberarm und Ellenbogen	83.85.16↔	Verlängerung von Muskel oder Sehne, Untere Extremität
83.77.13↔	Muskeltransfer oder -transplantation, Unterarm	83.85.19↔	Verlängerung von Muskel oder Sehne, Andere Lokalisation
83.77.14↔	Muskeltransfer oder -transplantation, Brustwand, Bauch und Rücken	83.85.20↔	Verkürzung von Muskel oder Sehne, Kopf und Hals
83.77.15↔	Muskeltransfer oder -transplantation, Leisten- und Genitalregion und Gesäss	83.85.21↔	Verkürzung von Muskel oder Sehne, Schulter und Axilla
83.77.16↔	Muskeltransfer oder -transplantation, Untere Extremität	83.85.22↔	Verkürzung von Muskel oder Sehne, Oberarm und Ellenbogen
83.77.19↔	Muskeltransfer oder -transplantation, Andere Lokalisation	83.85.23↔	Verkürzung von Muskel oder Sehne, Unterarm
83.79↔	Sonstige Muskeltransposition	83.85.24↔	Verkürzung von Muskel oder Sehne, Brustwand, Bauch und Rücken
83.81.00↔	Sehnentransplantation, n.n.bez.	83.85.25↔	Verkürzung von Muskel oder Sehne, Leisten- und Genitalregion und Gesäss
83.81.10↔	Sehnentransplantation, Kopf und Hals	83.85.26↔	Verkürzung von Muskel oder Sehne, Untere Extremität
83.81.11↔	Sehnentransplantation, Schulter und Axilla	83.85.29↔	Verkürzung von Muskel oder Sehne, Andere Lokalisation
83.81.12↔	Sehnentransplantation, Oberarm und Ellenbogen	83.86↔	Quadrizepssehnen-Rekonstruktion
83.81.13↔	Sehnentransplantation, Unterarm	83.87.10↔	Muskelplastik, Kopf und Hals
83.81.14↔	Sehnentransplantation, Brustwand, Bauch und Rücken	83.87.11↔	Muskelplastik, Schulter und Axilla
83.81.15↔	Sehnentransplantation, Leisten- und Genitalregion und Gesäss	83.87.12↔	Muskelplastik, Oberarm und Ellenbogen
83.81.16↔	Sehnentransplantation, Untere Extremität	83.87.13↔	Muskelplastik, Unterarm
83.81.19↔	Sehnentransplantation, Andere Lokalisation	83.87.14↔	Muskelplastik, Brustwand, Bauch und Rücken
83.81.99↔	Sehnentransplantation, sonstige	83.87.15↔	Muskelplastik, Leisten- und Genitalregion und Gesäss
83.82.10↔	Faszientransplantation, Kopf und Hals	83.87.16↔	Muskelplastik, Untere Extremität
83.82.11↔	Faszientransplantation, Schulter und Axilla		
83.82.12↔	Faszientransplantation, Oberarm und Ellenbogen		
83.82.13↔	Faszientransplantation, Unterarm		
83.82.14↔	Faszientransplantation, Brustwand, Bauch und Rücken		
83.82.15↔	Faszientransplantation, Leisten- und Genitalregion und Gesäss		
83.82.16↔	Faszientransplantation, Untere Extremität		
83.82.19↔	Faszientransplantation, Andere Lokalisation		
83.82.20↔	Transplantation eines lokalen Muskel- oder Fasziolappens, Kopf und Hals		
83.82.21↔	Transplantation eines lokalen Muskel- oder Fasziolappens, Schulter und Axilla		
83.82.22↔	Transplantation eines lokalen Muskel- oder Fasziolappens, Oberarm und Ellenbogen		
83.82.23↔	Transplantation eines lokalen Muskel- oder Fasziolappens, Unterarm		
83.82.24↔	Transplantation eines lokalen Muskel- oder Fasziolappens, Brustwand, Bauch und Rücken		
83.82.25↔	Transplantation eines lokalen Muskel- oder Fasziolappens, Leisten- und Genitalregion und Gesäss		
83.82.26↔	Transplantation eines lokalen Muskel- oder Fasziolappens, Untere Extremität		
83.82.29↔	Transplantation eines lokalen Muskel- oder Fasziolappens, Andere Lokalisation		

83.87.19↔	Muskelplastik, Andere Lokalisation	83.89.14↔	Verlängerung, Verkürzung und Doppelung einer Faszie, Brustwand, Bauch und Rücken
83.87.90↔	Sonstige plastische Operationen am Muskel, Kopf und Hals	83.89.15↔	Verlängerung, Verkürzung und Doppelung einer Faszie, Leisten- und Genitalregion und Gesäss
83.87.91↔	Sonstige plastische Operationen am Muskel, Schulter und Axilla	83.89.16↔	Verlängerung, Verkürzung und Doppelung einer Faszie, Untere Extremität
83.87.92↔	Sonstige plastische Operationen am Muskel, Oberarm und Ellenbogen	83.89.19↔	Verlängerung, Verkürzung und Doppelung einer Faszie, Andere Lokalisation
83.87.93↔	Sonstige plastische Operationen am Muskel, Unterarm	83.89.20↔	Deckung eines Defekts an einer Faszie, Kopf und Hals
83.87.94↔	Sonstige plastische Operationen am Muskel, Brustwand, Bauch und Rücken	83.89.21↔	Deckung eines Defekts an einer Faszie, Schulter und Axilla
83.87.95↔	Sonstige plastische Operationen am Muskel, Leisten- und Genitalregion und Gesäss	83.89.22↔	Deckung eines Defekts an einer Faszie, Oberarm und Ellenbogen
83.87.96↔	Sonstige plastische Operationen am Muskel, Untere Extremität	83.89.23↔	Deckung eines Defekts an einer Faszie, Unterarm
83.87.97↔	Sonstige plastische Operationen am Muskel, Andere Lokalisation	83.89.24↔	Deckung eines Defekts an einer Faszie, Brustwand, Bauch und Rücken
83.88.10↔	Augmentation einer Sehne, Kopf und Hals	83.89.25↔	Deckung eines Defekts an einer Faszie, Leisten- und Genitalregion und Gesäss
83.88.11↔	Augmentation einer Sehne, Schulter und Axilla	83.89.26↔	Deckung eines Defekts an einer Faszie, untere Extremität
83.88.12↔	Augmentation einer Sehne, Oberarm und Ellenbogen	83.89.29↔	Deckung eines Defekts an einer Faszie, andere Lokalisation
83.88.13↔	Augmentation einer Sehne, Unterarm	83.89.90↔	Sonstige plastische Operationen an der Faszie, Kopf und Hals
83.88.14↔	Augmentation einer Sehne, Brustwand, Bauch und Rücken	83.89.91↔	Sonstige plastische Operationen an der Faszie, Schulter und Axilla
83.88.15↔	Augmentation einer Sehne, Leisten- und Genitalregion und Gesäss	83.89.92↔	Sonstige plastische Operationen an der Faszie, Oberarm und Ellenbogen
83.88.16↔	Augmentation einer Sehne, Untere Extremität	83.89.93↔	Sonstige plastische Operationen an der Faszie, Unterarm
83.88.19↔	Augmentation einer Sehne, Andere Lokalisation	83.89.94↔	Sonstige plastische Operationen an der Faszie, Brustwand, Bauch und Rücken
83.88.20↔	Sehnersatzplastik, Kopf und Hals	83.89.95↔	Sonstige plastische Operationen an der Faszie, Leisten- und Genitalregion und Gesäss
83.88.21↔	Sehnersatzplastik, Schulter und Axilla	83.89.96↔	Sonstige plastische Operationen an der Faszie, Untere Extremität
83.88.22↔	Sehnersatzplastik, Oberarm und Ellenbogen	83.89.97↔	Sonstige plastische Operationen an der Faszie, Andere Lokalisation
83.88.23↔	Sehnersatzplastik, Unterarm	83.91.10↔	Lösung von Adhäsionen von Muskel, Sehne, Faszie und Bursa, Kopf und Hals
83.88.24↔	Sehnersatzplastik, Brustwand, Bauch und Rücken	83.91.11↔	Lösung von Adhäsionen von Muskel, Sehne, Faszie und Bursa, Schulter und Axilla
83.88.25↔	Sehnersatzplastik, Leisten- und Genitalregion und Gesäss	83.91.12↔	Lösung von Adhäsionen von Muskel, Sehne, Faszie und Bursa, Oberarm und Ellenbogen
83.88.26↔	Sehnersatzplastik, Untere Extremität	83.91.13↔	Lösung von Adhäsionen von Muskel, Sehne, Faszie und Bursa, Unterarm
83.88.29↔	Sehnersatzplastik, Andere Lokalisation	83.91.14↔	Lösung von Adhäsionen von Muskel, Sehne, Faszie und Bursa, Brustwand, Bauch und Rücken
83.88.30↔	Schaffung eines Sehnenstransplantatlagers, Kopf und Hals	83.91.15↔	Lösung von Adhäsionen von Muskel, Sehne, Faszie und Bursa, Leisten- und Genitalregion und Gesäss
83.88.31↔	Schaffung eines Sehnenstransplantatlagers, Schulter und Axilla	83.91.16↔	Lösung von Adhäsionen von Muskel, Sehne, Faszie und Bursa, Untere Extremität
83.88.32↔	Schaffung eines Sehnenstransplantatlagers, Oberarm und Ellenbogen	83.91.19↔	Lösung von Adhäsionen von Muskel, Sehne, Faszie und Bursa, Andere Lokalisation
83.88.33↔	Schaffung eines Sehnenstransplantatlagers, Unterarm	83.92↔	Einsetzen oder Ersetzen eines Skelettmuskelstimulators
83.88.34↔	Schaffung eines Sehnenstransplantatlagers, Brustwand, Bauch und Rücken	83.99.10↔	Andere Operationen an Sehnen, Kopf und Hals
83.88.35↔	Schaffung eines Sehnenstransplantatlagers, Leisten- und Genitalregion und Gesäss	83.99.11↔	Andere Operationen an Sehnen, Schulter und Axilla
83.88.36↔	Schaffung eines Sehnenstransplantatlagers, Untere Extremität	83.99.12↔	Andere Operationen an Sehnen, Oberarm und Ellenbogen
83.88.39↔	Schaffung eines Sehnenstransplantatlagers, Andere Lokalisation	83.99.13↔	Andere Operationen an Sehnen, Unterarm
83.88.40↔	Tenodese, Kopf und Hals	83.99.14↔	Andere Operationen an Sehnen, Brustwand, Bauch und Rücken
83.88.41↔	Tenodese, Schulter und Axilla	83.99.15↔	Andere Operationen an Sehnen, Leisten- und Genitalregion und Gesäss
83.88.42↔	Tenodese, Oberarm und Ellenbogen	83.99.16↔	Andere Operationen an Sehnen, Untere Extremität
83.88.43↔	Tenodese, Unterarm	83.99.19↔	Andere Operationen an Sehnen, Andere Lokalisation
83.88.44↔	Tenodese, Brustwand, Bauch und Rücken	83.99.20↔	Andere Operationen an Muskel, Faszie und Bursa, Kopf und Hals
83.88.45↔	Tenodese, Leisten- und Genitalregion und Gesäss	83.99.21↔	Andere Operationen an Muskel, Faszie und Bursa, Schulter und Axilla
83.88.46↔	Tenodese, Untere Extremität	83.99.22↔	Andere Operationen an Muskel, Faszie und Bursa, Oberarm und Ellenbogen
83.88.49↔	Tenodese, Andere Lokalisation	83.99.23↔	Andere Operationen an Muskel, Faszie und Bursa, Unterarm
83.88.90↔	Sonstige plastische Operationen an der Sehne, Kopf und Hals	83.99.24↔	Andere Operationen an Muskel, Faszie und Bursa, Brustwand, Bauch und Rücken
83.88.91↔	Sonstige plastische Operationen an der Sehne, Schulter und Axilla	83.99.25↔	Andere Operationen an Muskel, Faszie und Bursa, Leisten- und Genitalregion und Gesäss
83.88.92↔	Sonstige plastische Operationen an der Sehne, Oberarm und Ellenbogen	83.99.26↔	Andere Operationen an Muskel, Faszie und Bursa, Untere Extremität
83.88.93↔	Sonstige plastische Operationen an der Sehne, Unterarm		
83.88.94↔	Sonstige plastische Operationen an der Sehne, Brustwand, Bauch und Rücken		
83.88.95↔	Sonstige plastische Operationen an der Sehne, Leisten- und Genitalregion und Gesäss		
83.88.96↔	Sonstige plastische Operationen an der Sehne, Untere Extremität		
83.88.97↔	Sonstige plastische Operationen an der Sehne, Andere Lokalisation		
83.89.10↔	Verlängerung, Verkürzung und Doppelung einer Faszie, Kopf und Hals		
83.89.11↔	Verlängerung, Verkürzung und Doppelung einer Faszie, Schulter und Axilla		
83.89.12↔	Verlängerung, Verkürzung und Doppelung einer Faszie, Oberarm und Ellenbogen		
83.89.13↔	Verlängerung, Verkürzung und Doppelung einer Faszie, Unterarm		

83.99.29↔	Andere Operationen an Muskel, Faszie und Bursa, Andere Lokalisation	84.60↔	Einsetzen von Diskusprothese, nicht näher bezeichnet
83.99.30↔	Revision (ohne Ersetzen) eines Skelettmuskelstimulators	84.61↔	Einsetzen von partieller Diskusprothese, zervikal
84.00↔	Amputation an der oberen Extremität, n.n.bez.	84.62↔	Einsetzen von totaler Diskusprothese, zervikal
84.01↔	Amputation und Exartikulation an einem Finger (ausgenommen am Daumen)	84.63↔	Einsetzen von Diskusprothese, thorakal
84.02↔	Amputation und Exartikulation am Daumen	84.64↔	Einsetzen von partieller Diskusprothese, lumbosakral
84.03.00↔	Hand-Amputation, n.n.bez.	84.65↔	Einsetzen von totaler Diskusprothese, lumbosakral
84.03.10↔	Komplette Hand-Amputation an Handwurzel oder Mittelhand	84.66.10↔	Ersetzen von künstlicher Diskusprothese, zervikal
84.03.99↔	Hand-Amputation, sonstige	84.66.20↔	Revision von künstlicher Diskusprothese, zervikal
84.04↔	Handgelenks-Exartikulation	84.66.99↔	Revision oder Ersetzen von künstlicher Diskusprothese, zervikal, sonstige
84.05↔	Vorderarm-Amputation	84.67↔	Revision oder Ersetzen von künstlicher Diskusprothese, thorakal
84.06↔	Ellenbogen-Exartikulation	84.68.10↔	Ersetzen von künstlicher Diskusprothese, lumbosakral
84.07↔	Oberarm-Amputation	84.68.20↔	Revision von künstlicher Diskusprothese, lumbosakral
84.08↔	Schultergelenk-Exartikulation	84.68.99↔	Revision oder Ersetzen von künstlicher Diskusprothese, lumbosakral, sonstige
84.09↔	Interthorakoskapuläre Amputation	84.69.10↔	Ersetzen von künstlicher Diskusprothese
84.10↔	Amputation der unteren Extremität, n.n.bez.	84.69.20↔	Revision von künstlicher Diskusprothese
84.11↔	Zehenamputation	84.69.99↔	Revision oder Ersetzen von künstlicher Diskusprothese, sonstige
84.12↔	Amputation durch Fuss	84.71↔	Anlegen einer externen Fixationsvorrichtung, eindimensional
84.13↔	Exartikulation im Sprunggelenk	84.72↔	Anlegen einer externen Fixationsvorrichtung, Ringsystem
84.14↔	Transmalleoläre Amputation im Sprunggelenk	84.73↔	Anlegen einer gemischten Vorrichtung
84.15↔	Sonstige Unterschenkel-Amputation	84.80.00↔	Einsetzen oder Ersetzen von interspinösen Implantaten, n.n.bez.
84.16↔	Knie-Exartikulation	84.80.10↔	Einsetzen eines interspinösen Spreizers, 1 Segment
84.17↔	Oberschenkel-Amputation	84.80.11↔	Einsetzen von interspinösen Spreizern, 2 oder mehr Segmente
84.18↔	Hüft-Exartikulation	84.80.20↔	Ersetzen eines interspinösen Spreizers, 1 Segment
84.19↔	Abdominopelvine Amputation	84.80.21↔	Ersetzen von interspinösen Spreizern, 2 oder mehr Segmente
84.20↔	Replantation einer Extremität, n.n.bez.	84.80.99↔	Einsetzen oder Ersetzen von interspinösen Implantaten, sonstige
84.21↔	Daumen-Replantation	84.81.20↔	Revision von interspinösen Implantaten
84.22↔	Finger-Replantation (ausser Daumen)	84.81.99↔	Revision von interspinösen Implantaten, sonstige
84.23.00↔	Replantation von Vorderarm, Handgelenk oder Hand, n.n.bez.	84.82↔	Einsetzen oder Ersetzen von Vorrichtung(en) zur dynamischen Stabilisierung mit Pedikelschrauben
84.23.10↔	Replantation von Vorderarm	84.83↔	Revision von Vorrichtung(en) zur dynamischen Stabilisierung mit Pedikelschrauben
84.23.12↔	Replantation von der Mittelhand	84.84↔	Einsetzen oder Ersetzen von Facettengelenksprothesen
84.23.13↔	Replantation vom Handgelenk	84.85↔	Revision von Facettengelenksprothesen
84.23.99↔	Replantation von Vorderarm, Handgelenk oder Hand, sonstige	84.91↔	Amputation, n.n.bez.
84.24.00↔	Replantation im Ellenbogenbereich oder Oberarm, n.n.bez.	84.92↔	Trennung von eineiigen siamesischen Zwillingen
84.24.11↔	Replantation im Ellenbogenbereich	84.93↔	Trennung von zweieiigen siamesischen Zwillingen
84.24.12↔	Replantation vom Oberarm	84.99.00↔	Sonstige Operationen am Bewegungsapparat, n.n.bez.
84.24.99↔	Replantation im Ellenbogenbereich oder Oberarm, sonstige	84.99.10↔	Sonstige Operationen an der Hand
84.25↔	Zehen-Replantation	84.99.11↔	Sonstige Operationen bei kongenitalen Anomalien der sonstigen oberen Extremität
84.26↔	Fuss-Replantation	84.99.12↔	Operationen bei anderen kongenitalen Anomalien der sonstigen unteren Extremität
84.27.00↔	Replantation von Unterschenkel oder Sprunggelenk, n.n.bez.	84.99.13↔	Operationen bei anderen kongenitalen Anomalien des Fusses
84.27.11↔	Replantation im Kniebereich	84.99.14↔	Borggreve-Plastik
84.27.12↔	Replantation vom Unterschenkel	84.99.20↔	Sonstige Operationen am Bewegungsapparat, Implantation, Revision oder Wechsel eines Knocheiteilersatzes
84.27.99↔	Replantation von Unterschenkel oder Sprunggelenk, sonstige	84.99.99↔	Sonstige Operationen am Bewegungsapparat, sonstige
84.28↔	Oberschenkel-Replantation	85.0x.00↔	Inzision an der Mamma, n.n.bez.
84.29↔	Replantation einer Extremität, sonstige	85.0x.10↔	Inzision an der Mamma mit Durchtrennung der Kapsel bei Mammoprothese
84.3x.00↔	Revision eines Amputationsstumpfes, n.n.bez.	85.0x.11↔	Inzision an der Mamma, ohne weitere Massnahmen
84.3x.10↔	Revision eines Amputationsstumpfes, Schulter- und Oberarmregion	85.0x.99↔	Inzision an der Mamma, sonstige
84.3x.11↔	Revision eines Amputationsstumpfes, Unterarmregion	85.12↔	Offene Biopsie an der Mamma
84.3x.12↔	Revision eines Amputationsstumpfes, Handregion	85.20↔	Exzision oder Destruktion von Mammagewebe, n.n.bez.
84.3x.13↔	Revision eines Amputationsstumpfes, Untere Extremität	85.21↔	Lokale Exzision einer Läsion an der Mamma
84.3x.19↔	Revision eines Amputationsstumpfes, Andere Lokalisation	85.22↔	Quadrantenresektion der Mamma
84.3x.99↔	Revision eines Amputationsstumpfes, sonstige	85.23↔	Subtotale Mastektomie
84.44↔	Implantation einer prothetischen Vorrichtung am Arm	85.24↔	Exzision von ektopischem Mammagewebe
84.49‡↔	Implantation oder Wechsel einer Tumorendoprothese	85.25↔	Exzision einer Brustwarze
84.51.10↔	Einsetzen von interkorporellen Cages, 1 Segment	85.30↔	Mammareduktionsplastik und subkutane Mastektomie, n.n.bez.
84.51.11↔	Einsetzen von interkorporellen Cages, 2 Segmente	85.31↔	Mammareduktionsplastik
84.51.12↔	Einsetzen von interkorporellen Cages, 3 Segmente	85.34.00↔	Subkutane Mastektomie, n.n.bez.
84.51.13↔	Einsetzen von interkorporellen Cages, 4 oder mehr Segmente	85.34.11↔	Hautsparende Mastektomie mit kompletter Resektion des Drüsengewebes, ohne weitere Massnahmen
84.51.99↔	Einsetzen von interkorporellen Implantaten, sonstige	85.34.12↔	Hautsparende Mastektomie mit kompletter Resektion des Drüsengewebes, mit Straffung des Hautmantels
84.53.00↔	Implantation von interner Verlängerungsvorrichtung der Extremitäten mit kinetischer Traktion, n.n.bez.		
84.53.10↔	Implantation eines nicht motorisierten internen Verlängerungs- oder Knochentransportsystem		
84.53.11↔	Implantation eines motorisierten internen Verlängerungs- oder Knochentransportsystem		
84.53.99↔	Implantation von interner Verlängerungsvorrichtung der Extremitäten mit kinetischer Traktion, sonstige		
84.54↔	Implantation von sonstiger interner Verlängerungsvorrichtung der Extremitäten		

85.34.13↔	Hautsparende Mastektomie mit kompletter Resektion des Drüsengewebes, mit Straffung des Hautmantels und Bildung eines gestielten Corium-cutis-Lappens	86.06.20↔	Einsetzen einer vollständig implantierbaren Infusionspumpe zur intrathekalen und epiduralen Infusion mit programmierbarem variablen Tagesprofil
85.34.21↔	Brustwarzenerhaltende Mastektomie mit kompletter Resektion des Drüsengewebes, ohne weitere Massnahmen	86.06.21↔	Einsetzen einer vollständig implantierbaren Infusionspumpe zur intrathekalen und epiduralen Infusion mit konstanter Flussrate (gasdruckbetrieben)
85.34.22↔	Brustwarzenerhaltende Mastektomie mit kompletter Resektion des Drüsengewebes, mit Straffung des Hautmantels	86.06.99↔	Einsetzen einer vollständig implantierbaren Infusionspumpe, sonstige
85.34.23↔	Brustwarzenerhaltende Mastektomie mit kompletter Resektion des Drüsengewebes, mit Straffung des Hautmantels und Bildung eines gestielten Corium-cutis-Lappens	86.07.10‡↔	Einsetzen und Wechsel einer vollständig implantierbaren Vorrichtung mit vaskulärem Zugang (Port-System)
85.34.99↔	Subkutane Mastektomie, sonstige	86.08.00↔	Ersetzen einer vollständig implantierbaren Infusionspumpe, n.n.bez.
85.37↔	Mastektomie bei Gynäkomastie	86.08.10↔	Ersetzen einer vollständig implantierbaren Infusionspumpe zur intraventrikulären Infusion mit programmierbarem variablen Tagesprofil
85.39↔	Mammareduktionsplastik und subkutane Mastektomie, sonstige	86.08.11↔	Ersetzen einer vollständig implantierbaren Infusionspumpe zur intraventrikulären Infusion mit konstanter Flussrate (gasdruckbetrieben)
85.40↔	Mastektomie, n.n.bez.	86.08.20↔	Ersetzen einer vollständig implantierbaren Infusionspumpe zur intrathekalen und epiduralen Infusion mit programmierbarem variablen Tagesprofil
85.41↔	Einfache Mastektomie	86.08.21↔	Ersetzen einer vollständig implantierbaren Infusionspumpe zur intrathekalen und epiduralen Infusion mit konstanter Flussrate (gasdruckbetrieben)
85.43↔	Modifizierte radikale Mastektomie	86.08.99↔	Ersetzen einer vollständig implantierbaren Infusionspumpe, sonstige
85.45.00↔	Radikale Mastektomie, n.n.bez.	86.21↔	Exzision von Pilonidalzyste oder Sinus pilonidalis
85.45.10↔	Radikale Mastektomie ohne Brustwandteilresektion	86.22.10‡↔	Grossflächiges Débridement von Wunde, Infektion oder Verbrennung durch Exzision am Kopf (ausser Lippe und Mund)
85.45.11↔	Radikale Mastektomie mit Brustwandteilresektion	86.22.17‡↔	Grossflächiges Débridement von Wunde, Infektion oder Verbrennung durch Exzision an der Leisten- und Genitalregion
85.45.99↔	Radikale Mastektomie, sonstige	86.22.18‡↔	Grossflächiges Débridement von Wunde, Infektion oder Verbrennung durch Exzision an der unteren Extremität
85.47↔	Erweiterte radikale Mastektomie	86.22.19‡↔	Grossflächiges Débridement von Wunde, Infektion oder Verbrennung durch Exzision, andere Lokalisation
85.49↔	Mastektomie, sonstige	86.22.20‡↔	Grossflächiges Débridement von Wunde, Infektion oder Verbrennung durch Exzision mit Einlegen eines Medikamententrägers am Kopf (ausser Lippe)
85.50↔	Augmentationsmammoplastik, n.n.bez.	86.22.27‡↔	Grossflächiges Débridement von Wunde, Infektion oder Verbrennung durch Exzision mit Einlegen eines Medikamententrägers an der Leisten- und Genitalregion
85.51↔	Intramammäre Injektion zur Augmentation	86.22.28‡↔	Grossflächiges Débridement von Wunde, Infektion oder Verbrennung durch Exzision mit Einlegen eines Medikamententrägers an der unteren Extremität
85.53.00↔	Prothesenimplantation an der Mamma, n.n.bez.	86.22.29‡↔	Grossflächiges Débridement von Wunde, Infektion oder Verbrennung durch Exzision mit Einlegen eines Medikamententrägers, andere Lokalisation
85.53.10↔	Prothesenimplantation an der Mamma, nach Mastektomie	86.22.40‡↔	Epifasziale Nekrosektomie oder tangentielle Exzision bei Verbrennungen und Verätzungen
85.53.99↔	Prothesenimplantation an der Mamma, sonstige	86.22.90‡↔	Sonstiges Débridement von Wunde, Infektion oder Verbrennung durch Exzision am Kopf (außer Lippe und Mund)
85.59↔	Augmentationsmammoplastik, sonstige	86.22.97‡↔	Sonstiges Débridement von Wunde, Infektion oder Verbrennung durch Exzision an der Leisten- und Genitalregion
85.6↔	Mastopexie	86.22.98‡↔	Sonstiges Débridement von Wunde, Infektion oder Verbrennung durch Exzision an der unteren Extremität
85.82↔	Spalthauttransplantat an die Mamma	86.27↔	Débridement an Nagel, Nagelbett oder Nagelfalz
85.83↔	Vollhauttransplantat an die Mamma	86.3x.00‡↔	Sonstige lokale Exzision oder Destruktion von Läsion oder Gewebe von Haut und Subkutangewebe, n.n.bez.
85.84↔	Mammarekonstruktion mit gestieltem Hautlappen	86.3x.10‡↔	Lokale Exzision von Läsion oder Gewebe von Haut und Subkutangewebe
85.85↔	Mammarekonstruktion mit gestielten Muskellappen	86.3x.20‡↔	Grossflächige Destruktion von Läsion oder Gewebe von Haut und Subkutangewebe
85.86↔	Transplantation einer Brustwarze	86.3x.29‡↔	Sonstige Destruktion von Läsion oder Gewebe von Haut und Subkutangewebe
85.87.00↔	Sonstige Operation an der Brustwarze, n.n.bez.	86.3x.99‡↔	Sonstige lokale Exzision oder Destruktion von Läsion oder Gewebe von Haut und Subkutangewebe, sonstige
85.87.10↔	Naht an der Brustwarze (nach Verletzung)	86.4x.00↔	Radikale Exzision einer Hautläsion, n.n.bez.
85.87.11↔	Plastische Rekonstruktion der Brustwarze durch Hauttransplantation	86.4x.10↔	Radikale Exzision einer Hautläsion am Kopf mit histographischer Kontrolle
85.87.12↔	Plastische Rekonstruktion der Brustwarze durch Tätowierung	86.4x.11↔	Radikale Exzision einer Hautläsion des Halses mit histographischer Kontrolle
85.87.13↔	Chirurgische Eversion einer invertierten Brustwarze	86.4x.13↔	Radikale Exzision einer Hautläsion an Unterarm und Hand mit histographischer Kontrolle
85.87.14↔	Plastische Rekonstruktion eines Warzenhofes (durch Tätowierung)		
85.87.99↔	Sonstige Operation an der Brustwarze, sonstige		
85.89.00↔	Sonstige Mammoplastik, n.n.bez.		
85.89.10↔	Mammoplastik mit freiem Haut-Muskel-Transplantat		
85.89.11↔	Mammoplastik mit gestieltem Haut-Muskel-Transplantat (myokutaner Lappen), ohne Prothesenimplantation		
85.89.13↔	Mammoplastik mit Omentumlappen		
85.89.20↔	Mammoplastik mittels Lappenplastik mit mikrovaskulärer Anastomosierung, n.n.bez.		
85.89.21↔	Deep inferior epigastric perforator flap (DIEP)		
85.89.22↔	Superficial inferior epigastric artery flap (SIEA)		
85.89.23↔	Muskulokutane Gracilis-Lappenplastik		
85.89.24↔	Superior gluteal artery perforator flap (S-GAP)		
85.89.25↔	Inferior gluteal artery perforator flap (I-GAP)		
85.89.29↔	Mammoplastik mittels Lappenplastik mit mikrovaskulärer Anastomosierung, sonstige		
85.89.99↔	Sonstige Mammoplastik, sonstige		
85.93↔	Revision eines Mammaimplantats		
85.94↔	Entfernen eines Mammaimplantats		
85.95↔	Einsetzen eines Gewebeexpanders in die Mamma		
86.03‡↔	Inzision an Sinus pilonidalis oder Pilonidalzyste		
86.06.00↔	Einsetzen einer vollständig implantierbaren Infusionspumpe, n.n.bez.		
86.06.10↔	Einsetzen einer vollständig implantierbaren Infusionspumpe zur intraventrikulären Infusion mit programmierbarem variablen Tagesprofil		
86.06.11↔	Einsetzen einer vollständig implantierbaren Infusionspumpe zur intraventrikulären Infusion mit konstanter Flussrate (gasdruckbetrieben)		

86.4x.17↔	Radikale Exzision einer Hautläsion an Leisten- und Genitalregion und Gesäss mit histographischer Kontrolle	86.65.13↔	Kleinfächige heterologe Hauttransplantation an den Unterarm
86.4x.18↔	Radikale Exzision einer Hautläsion der unteren Extremität mit histographischer Kontrolle	86.65.14↔	Kleinfächige heterologe Hauttransplantation an die Hand
86.4x.19↔	Radikale Exzision einer Hautläsion anderer Lokalisation mit histographischer Kontrolle	86.65.15↔	Kleinfächige heterologe Hauttransplantation an Brustwand und Rücken
86.4x.20↔	Radikale Exzision einer Hautläsion am Kopf mit Transplantation oder Transposition von Haut	86.65.16↔	Kleinfächige heterologe Hauttransplantation an die Bauchregion
86.4x.21↔	Radikale Exzision einer Hautläsion des Halses mit Transplantation oder Transposition von Haut	86.65.17↔	Kleinfächige heterologe Hauttransplantation an die untere Extremität
86.4x.22↔	Radikale Exzision einer Hautläsion an Schulter und Axilla mit Transplantation oder Transposition von Haut	86.65.19↔	Kleinfächige heterologe Hauttransplantation an andere Lokalisation
86.4x.23↔	Radikale Exzision einer Hautläsion an Oberarm und Ellenbogen mit Transplantation oder Transposition von Haut	86.65.20↔	Grossfächige heterologe Hauttransplantation am Kopf
86.4x.24↔	Radikale Exzision einer Hautläsion des Unterarmes mit Transplantation oder Transposition von Haut	86.65.21↔	Grossfächige heterologe Hauttransplantation am Hals
86.4x.25↔	Radikale Exzision einer Hautläsion der Hand mit Transplantation oder Transposition von Haut	86.65.22↔	Grossfächige heterologe Hauttransplantation an Schulter und Oberarm
86.4x.26↔	Radikale Exzision einer Hautläsion an Brustwand und Rücken mit Transplantation oder Transposition von Haut	86.65.23↔	Grossfächige heterologe Hauttransplantation am Unterarm
86.4x.27↔	Radikale Exzision einer Hautläsion an die Bauchregion mit Transplantation oder Transposition von Haut	86.65.24↔	Grossfächige heterologe Hauttransplantation an der Hand
86.4x.28↔	Radikale Exzision einer Hautläsion der Leisten- und Genitalregion mit Transplantation oder Transposition von Haut	86.65.25↔	Grossfächige heterologe Hauttransplantation an Brustwand und Rücken
86.4x.29↔	Radikale Exzision einer Hautläsion anderer Lokalisation mit Transplantation oder Transposition von Haut	86.65.26↔	Grossfächige heterologe Hauttransplantation an der Bauchregion
86.4x.2a↔	Radikale Exzision einer Hautläsion am Gesäss mit Transplantation oder Transposition von Haut	86.65.27↔	Grossfächige heterologe Hauttransplantation an der unteren Extremität
86.4x.2b↔	Radikale Exzision einer Hautläsion der unteren Extremität mit Transplantation oder Transposition von Haut	86.65.29↔	Grossfächige heterologe Hauttransplantation, andere Lokalisation
86.4x.99↔	Radikale Exzision einer Hautläsion, sonstige	86.65.30↔	Transplantation von Schweinehaut
86.59.20↔	Sekundärnaht von Haut und Subkutangewebe anderer Lokalisation	86.65.40↔	Permanenter Hautersatz durch zweischichtiges Dermis-Epidermis-Ersatzmaterial
86.61.10↔	Kleinfächiges Vollhauttransplantat an die Hand	86.65.99↔	Heterologe Hauttransplantation, sonstige
86.61.20↔	Grossfächiges Vollhauttransplantat an die Hand	86.66.10↔	Kleinfächige homologe Hauttransplantation an den Kopf
86.61.99↔	Vollhauttransplantat an die Hand, sonstige	86.66.11↔	Kleinfächige homologe Hauttransplantation an den Hals
86.62.10↔	Kleinfächiges Spalthauttransplantat an die Hand	86.66.12↔	Kleinfächige homologe Hauttransplantation an Schulter und Oberarm
86.62.20↔	Grossfächiges Spalthauttransplantat an die Hand	86.66.13↔	Kleinfächige homologe Hauttransplantation an den Unterarm
86.62.99↔	Sonstiges Hauttransplantat an die Hand, sonstiges	86.66.14↔	Kleinfächige homologe Hauttransplantation an die Hand
86.63.10↔	Kleinfächiges Vollhauttransplantat an den Kopf (außer Lippe und Mund)	86.66.15↔	Kleinfächige homologe Hauttransplantation an Brustwand und Rücken
86.63.11↔	Kleinfächiges Vollhauttransplantat an den Hals	86.66.16↔	Kleinfächige homologe Hauttransplantation an die Bauchregion
86.63.12↔	Kleinfächiges Vollhauttransplantat an Schulter und Oberarm	86.66.17↔	Kleinfächige homologe Hauttransplantation an die untere Extremität
86.63.13↔	Kleinfächiges Vollhauttransplantat an den Unterarm	86.66.19↔	Kleinfächige homologe Hauttransplantation an andere Lokalisation
86.63.15↔	Kleinfächiges Vollhauttransplantat an Brustwand, Bauch und Rücken	86.66.20↔	Grossfächige homologe Hauttransplantation am Kopf
86.63.16↔	Kleinfächiges Vollhauttransplantat an die Leisten- und Genitalregion	86.66.21↔	Grossfächige homologe Hauttransplantation am Hals
86.63.17↔	Kleinfächiges Vollhauttransplantat an das Gesäss	86.66.22↔	Grossfächige homologe Hauttransplantation an Schulter und Oberarm
86.63.18↔	Kleinfächiges Vollhauttransplantat an Oberschenkel und Unterschenkel	86.66.23↔	Grossfächige homologe Hauttransplantation am Unterarm
86.63.19↔	Kleinfächiges Vollhauttransplantat an andere Lokalisation	86.66.24↔	Grossfächige homologe Hauttransplantation an der Hand
86.63.1a↔	Kleinfächiges Vollhauttransplantat am Fuss	86.66.25↔	Grossfächige homologe Hauttransplantation an Brustwand und Rücken
86.63.20↔	Grossfächiges Vollhauttransplantat an den Kopf (ausser Lippe und Mund)	86.66.26↔	Grossfächige homologe Hauttransplantation an der Bauchregion
86.63.21↔	Grossfächiges Vollhauttransplantat an den Hals	86.66.27↔	Grossfächige homologe Hauttransplantation an der unteren Extremität
86.63.22↔	Grossfächiges Vollhauttransplantat an Schulter und Oberarm	86.66.29↔	Grossfächige homologe Hauttransplantation, andere Lokalisation
86.63.23↔	Grossfächiges Vollhauttransplantat an den Unterarm	86.66.99↔	Homologe Hauttransplantation, sonstige
86.63.25↔	Grossfächiges Vollhauttransplantat an Brustwand, Bauch und Rücken	86.67.10↔	Kleinfächiges temporäres Haut-Regenerationsgraft an den Kopf
86.63.26↔	Grossfächiges Vollhauttransplantat an die Leisten- und Genitalregion	86.67.11↔	Kleinfächiges temporäres Haut-Regenerationsgraft an den Hals
86.63.27↔	Grossfächiges Vollhauttransplantat an das Gesäss	86.67.12↔	Kleinfächiges temporäres Haut-Regenerationsgraft an Schulter und Oberarm
86.63.28↔	Grossfächiges Vollhauttransplantat an Oberschenkel und Unterschenkel	86.67.13↔	Kleinfächiges temporäres Haut-Regenerationsgraft an den Unterarm
86.63.29↔	Grossfächiges Vollhauttransplantat, andere Lokalisation	86.67.14↔	Kleinfächiges temporäres Haut-Regenerationsgraft an die Hand
86.63.2a↔	Grossfächiges Vollhauttransplantat an den Fuss	86.67.15↔	Kleinfächiges temporäres Haut-Regenerationsgraft an Brustwand und Rücken
86.63.99↔	Vollhauttransplantat an andere Lokalisationen, sonstige	86.67.16↔	Kleinfächiges temporäres Haut-Regenerationsgraft an die Bauchregion
86.65.10↔	Kleinfächige heterologe Hauttransplantation an den Kopf	86.67.17↔	Kleinfächiges temporäres Haut-Regenerationsgraft an die untere Extremität
86.65.11↔	Kleinfächige heterologe Hauttransplantation an den Hals	86.67.19↔	Kleinfächiges temporäres Haut-Regenerationsgraft an andere Lokalisation
86.65.12↔	Kleinfächige heterologe Hauttransplantation an Schulter und Oberarm	86.67.20↔	Grossfächiger temporärer Haut-Regenerationsgraft am Kopf
		86.67.21↔	Grossfächiger temporärer Haut-Regenerationsgraft am Hals

86.67.22↔	Grossflächiger temporärer Haut-Regenerationsgraft an Schulter und Oberarm	86.74.11↔	Kleinflächige Dehnungsplastik am Hals
86.67.23↔	Grossflächiger temporärer Haut-Regenerationsgraft an den Unterarm	86.74.12↔	Kleinflächige Dehnungsplastik an Schulter und Oberarm
86.67.24↔	Grossflächiger temporärer Haut-Regenerationsgraft an der Hand	86.74.13↔	Kleinflächige Dehnungsplastik am Unterarm
86.67.25↔	Grossflächiger temporärer Haut-Regenerationsgraft an Brustwand und Rücken	86.74.14↔	Kleinflächige Dehnungsplastik an Brustwand und Rücken
86.67.26↔	Grossflächiger temporärer Haut-Regenerationsgraft an der Bauchregion	86.74.15↔	Kleinflächige Dehnungsplastik an der Bauchregion
86.67.27↔	Grossflächiger temporärer Haut-Regenerationsgraft an der unteren Extremität	86.74.16↔	Kleinflächige Dehnungsplastik an der Leisten- und Genitalregion
86.67.29↔	Grossflächiger temporärer Haut-Regenerationsgraft, andere Lokalisation	86.74.17↔	Kleinflächige Dehnungsplastik am Gesäss
86.67.30↔	Permanenter Hautersatz durch Epidermisersatzmaterial	86.74.18↔	Kleinflächige Dehnungsplastik an Oberschenkel und Unterschenkel
86.67.31↔	Permanenter Hautersatz durch Dermisersatzmaterial	86.74.19↔	Kleinflächige Dehnungsplastik, an andere Lokalisationen
86.67.99↔	Haut-Regenerationsgraft, sonstige	86.74.1a↔	Kleinflächige Dehnungsplastik am Fuss
86.69.10↔	Kleinflächige Spalthauttransplantation an den Kopf (außer Lippe und Mund)	86.74.20↔	Kleinflächige Verschiebe-Rotationsplastik am Kopf (außer Lippe und Mund)
86.69.11↔	Kleinflächige Spalthauttransplantation an den Hals	86.74.21↔	Kleinflächige Verschiebe-Rotationsplastik am Hals
86.69.12↔	Kleinflächige Spalthauttransplantation an Schulter und Oberarm	86.74.22↔	Kleinflächige Verschiebe-Rotationsplastik an Schulter und Oberarm
86.69.13↔	Kleinflächige Spalthauttransplantation an den Unterarm	86.74.23↔	Kleinflächige Verschiebe-Rotationsplastik am Unterarm
86.69.14↔	Kleinflächige Spalthauttransplantation an die Hand	86.74.25↔	Kleinflächige Verschiebe-Rotationsplastik an Brustwand und Rücken
86.69.15↔	Kleinflächige Spalthauttransplantation an Brustwand und Rücken	86.74.26↔	Kleinflächige Verschiebe-Rotationsplastik an der Bauchregion
86.69.16↔	Kleinflächige Spalthauttransplantation an der Bauchregion	86.74.27↔	Kleinflächige Verschiebe-Rotationsplastik an der Leisten- und Genitalregion
86.69.17↔	Kleinflächige Spalthauttransplantation an die Leisten- und Genitalregion	86.74.28↔	Kleinflächige Verschiebe-Rotationsplastik am Gesäss
86.69.18↔	Kleinflächige Spalthauttransplantation an Oberschenkel und Unterschenkel	86.74.29↔	Kleinflächige Verschiebe-Rotationsplastik, an andere Lokalisationen
86.69.19↔	Kleinflächige Spalthauttransplantation an andere Lokalisation	86.74.2a↔	Kleinflächige Verschiebe-Rotationsplastik an Oberschenkel und Unterschenkel
86.69.1a↔	Kleinflächige Spalthauttransplantation am Fuss	86.74.2b↔	Kleinflächige Verschiebe-Rotationsplastik am Fuss
86.69.20↔	Grossflächige Spalthauttransplantation am Kopf (ausser Lippe und Mund)	86.74.30↔	Kleinflächige Transpositionsplastik am Kopf (außer Lippe und Mund)
86.69.21↔	Grossflächige Spalthauttransplantation am Hals	86.74.31↔	Kleinflächige Transpositionsplastik am Hals
86.69.22↔	Grossflächige Spalthauttransplantation an Schulter und Oberarm	86.74.32↔	Kleinflächige Transpositionsplastik an Schulter und Oberarm
86.69.23↔	Grossflächige Spalthauttransplantation am Unterarm	86.74.33↔	Kleinflächige Transpositionsplastik am Unterarm
86.69.24↔	Grossflächige Spalthauttransplantation an der Hand	86.74.34↔	Kleinflächige Transpositionsplastik an Brustwand und Rücken
86.69.25↔	Grossflächige Spalthauttransplantation an Brustwand und Rücken	86.74.35↔	Kleinflächige Transpositionsplastik an der Bauchregion
86.69.26↔	Grossflächige Spalthauttransplantation an der Bauchregion	86.74.36↔	Kleinflächige Transpositionsplastik an der Leisten- und Genitalregion
86.69.27↔	Grossflächige Spalthauttransplantation an der Leisten- und Genitalregion	86.74.37↔	Kleinflächige Transpositionsplastik am Gesäss
86.69.28↔	Grossflächige Spalthauttransplantation am Gesäss	86.74.38↔	Kleinflächige Transpositionsplastik an Oberschenkel und Unterschenkel
86.69.29↔	Grossflächige Spalthauttransplantation, andere Lokalisation	86.74.39↔	Kleinflächige Transpositionsplastik, an andere Lokalisationen
86.69.2a↔	Grossflächige Spalthauttransplantation an Oberschenkel und Unterschenkel	86.74.3a↔	Kleinflächige Transpositionsplastik am Fuss
86.69.2b↔	Grossflächige Spalthauttransplantation am Fuss	86.74.40↔	Kleinflächige Insellappenplastik am Kopf (außer Lippe und Mund)
86.71↔	Herauspräparieren und Vorbereiten von gestielten oder freien Lappen	86.74.41↔	Kleinflächige Insellappenplastik am Hals
86.72↔	Verschiebung eines gestielten Lappens	86.74.42↔	Kleinflächige Insellappenplastik an Schulter und Oberarm
86.73.00↔	Anbringen von gestieltem oder freiem Lappen an die Hand, n.n.bez.	86.74.43↔	Kleinflächige Insellappenplastik am Unterarm
86.73.10↔	Kleinflächige Dehnungsplastik an die Hand	86.74.44↔	Kleinflächige Insellappenplastik an Brustwand und Rücken
86.73.11↔	Kleinflächige Verschiebe-Rotationsplastik an die Hand	86.74.45↔	Kleinflächige Insellappenplastik an der Bauchregion
86.73.12↔	Kleinflächige Transpositionsplastik an die Hand	86.74.46↔	Kleinflächige Insellappenplastik an der Leisten- und Genitalregion
86.73.13↔	Kleinflächige Insellappenplastik an die Hand	86.74.47↔	Kleinflächige Insellappenplastik am Gesäss
86.73.20↔	Grossflächige Dehnungsplastik an der Hand	86.74.48↔	Kleinflächige Insellappenplastik an Oberschenkel und Unterschenkel
86.73.21↔	Grossflächige Verschiebe-Rotationsplastik an der Hand	86.74.49↔	Kleinflächige Insellappenplastik, an andere Lokalisationen
86.73.22↔	Grossflächige Transpositionsplastik an der Hand	86.74.4a↔	Kleinflächige Insellappenplastik am Fuss
86.73.23↔	Grossflächige Insellappenplastik an der Hand	86.74.99↔	Anbringen von gestieltem oder freiem Lappen an andere Lokalisationen, sonstige
86.73.24↔	Grossflächige Z-Plastik an der Hand	86.75.10↔	Revision von gestieltem oder freiem Lappen oder freiem Hauttransplantat des Kopfes
86.73.29↔	Sonstige lokale Lappenplastik an die Hand	86.75.11↔	Revision von gestieltem oder freiem Lappen oder freiem Hauttransplantat des Halses
86.73.30↔	Anbringen von freiem Lappen mit mikrovaskulärer Anastomosierung an die Hand	86.75.12↔	Revision von gestieltem oder freiem Lappen oder freiem Hauttransplantat von Schulter und Oberarm
86.73.40↔	Anbringen von gestieltem regionalem oder gestieltem Fernlappen an die Hand	86.75.13↔	Revision von gestieltem oder freiem Lappen oder freiem Hauttransplantat des Unterarmes
86.73.80↔	Kombinierte plastische Eingriffe an Haut und Unterhaut der Hand	86.75.14↔	Revision von gestieltem oder freiem Lappen oder freiem Hauttransplantat der Hand
86.73.99↔	Anbringen von gestielten oder freien Lappen an die Hand, sonstige	86.75.15↔	Revision von gestieltem oder freiem Lappen oder freiem Hauttransplantat der Brustwand und Rücken
86.74.10↔	Kleinflächige Dehnungsplastik am Kopf (außer Lippe und Mund)	86.75.16↔	Revision von gestieltem oder freiem Lappen oder freiem Hauttransplantat der Bauchregion

86.75.17↔	Revision von gestieltem oder freiem Lappen oder freiem Hauttransplantat der unteren Extremität	86.76.58↔	Grossflächige Z-Plastik an Oberschenkel und Unterschenkel
86.75.19↔	Revision von gestieltem oder freiem Lappen oder freiem Hauttransplantat anderer Lokalisation	86.76.59↔	Grossflächige Z-Plastik, andere Lokalisation
86.75.99↔	Revision von gestieltem oder freiem Lappen, sonstige	86.76.5a↔	Grossflächige Z-Plastik am Fuss
86.76.10↔	Grossflächige Dehnungsplastik am Kopf (ausser Lippe und Mund)	86.76.99↔	Anbringen von gestieltem oder freiem Lappen an anderen Lokalisationen, grossflächig, sonstige
86.76.11↔	Grossflächige Dehnungsplastik am Hals	86.77.10↔	Sonstige lokale Lappenplastik am Kopf (außer Lippe und Mund)
86.76.12↔	Grossflächige Dehnungsplastik an Schulter und Oberarm	86.77.11↔	Sonstige lokale Lappenplastik am Hals
86.76.13↔	Grossflächige Dehnungsplastik am Unterarm	86.77.12↔	Sonstige lokale Lappenplastik an Schulter und Oberarm
86.76.14↔	Grossflächige Dehnungsplastik an Brustwand und Rücken	86.77.13↔	Sonstige lokale Lappenplastik am Unterarm
86.76.15↔	Grossflächige Dehnungsplastik an der Bauchregion	86.77.14↔	Sonstige lokale Lappenplastik an Brustwand und Rücken
86.76.16↔	Grossflächige Dehnungsplastik an der Leisten- und Genitalregion	86.77.15↔	Sonstige lokale Lappenplastik an der Bauchregion
86.76.17↔	Grossflächige Dehnungsplastik am Gesäss	86.77.16↔	Sonstige lokale Lappenplastik an der Leisten- und Genitalregion
86.76.19↔	Grossflächige Dehnungsplastik, andere Lokalisation	86.77.17↔	Sonstige lokale Lappenplastik am Gesäss
86.76.1a↔	Grossflächige Dehnungsplastik an Oberschenkel und Unterschenkel	86.77.18↔	Sonstige lokale Lappenplastik an Oberschenkel und Unterschenkel
86.76.1b↔	Grossflächige Dehnungsplastik am Fuss	86.77.19↔	Sonstige lokale Lappenplastik, an andere Lokalisationen
86.76.20↔	Grossflächige Verschiebe-Rotationsplastik am Kopf (ausser Lippe und Mund)	86.77.1a↔	Sonstige lokale Lappenplastik am Fuss
86.76.21↔	Grossflächige Verschiebe-Rotationsplastik am Hals	86.77.99↔	Anbringen von sonstiger lokaler Lappenplastik, sonstige
86.76.22↔	Grossflächige Verschiebe-Rotationsplastik an Schulter und Oberarm	86.78.10↔	Anbringen von freiem Lappen mit mikrovaskulärer Anastomosierung am Kopf (außer Lippe und Mund)
86.76.23↔	Grossflächige Verschiebe-Rotationsplastik am Unterarm	86.78.11↔	Anbringen von freiem Lappen mit mikrovaskulärer Anastomosierung am Hals
86.76.24↔	Grossflächige Verschiebe-Rotationsplastik an Brustwand und Rücken	86.78.12↔	Anbringen von freiem Lappen mit mikrovaskulärer Anastomosierung an Schulter und Oberarm
86.76.25↔	Grossflächige Verschiebe-Rotationsplastik an der Bauchregion	86.78.13↔	Anbringen von freiem Lappen mit mikrovaskulärer Anastomosierung am Unterarm
86.76.26↔	Grossflächige Verschiebe-Rotationsplastik an der Leisten- und Genitalregion	86.78.14↔	Anbringen von freiem Lappen mit mikrovaskulärer Anastomosierung an Brustwand und Rücken
86.76.27↔	Grossflächige Verschiebe-Rotationsplastik am Gesäss	86.78.15↔	Anbringen von freiem Lappen mit mikrovaskulärer Anastomosierung an Bauchregion
86.76.28↔	Grossflächige Verschiebe-Rotationsplastik an Oberschenkel und Unterschenkel	86.78.16↔	Anbringen von freiem Lappen mit mikrovaskulärer Anastomosierung an der Leisten- und Genitalregion
86.76.29↔	Grossflächige Verschiebe-Rotationsplastik, andere Lokalisation	86.78.17↔	Anbringen von freiem Lappen mit mikrovaskulärer Anastomosierung am Gesäss
86.76.2a↔	Grossflächige Verschiebe-Rotationsplastik am Fuss	86.78.18↔	Anbringen von freiem Lappen mit mikrovaskulärer Anastomosierung an der unteren Extremität
86.76.30↔	Grossflächige Transpositionsplastik am Kopf (ausser Lippe und Mund)	86.78.19↔	Anbringen von freiem Lappen mit mikrovaskulärer Anastomosierung an andere Lokalisation
86.76.31↔	Grossflächige Transpositionsplastik am Hals	86.78.20↔	Anbringen von gestieltem regionalem Lappen oder gestieltem Fernlappen am Kopf (außer Lippe und Mund)
86.76.32↔	Grossflächige Transpositionsplastik an Schulter und Oberarm	86.78.21↔	Anbringen von gestieltem regionalem Lappen oder gestieltem Fernlappen am Hals
86.76.33↔	Grossflächige Transpositionsplastik am Unterarm	86.78.22↔	Anbringen von gestieltem regionalem Lappen oder gestieltem Fernlappen an Schulter und Oberarm
86.76.34↔	Grossflächige Transpositionsplastik an Brustwand und Rücken	86.78.23↔	Anbringen von gestieltem regionalem Lappen oder gestieltem Fernlappen am Unterarm
86.76.35↔	Grossflächige Transpositionsplastik an der Bauchregion	86.78.24↔	Anbringen von gestieltem regionalem Lappen oder gestieltem Fernlappen an Brustwand und Rücken
86.76.36↔	Grossflächige Transpositionsplastik an der Leisten- und Genitalregion	86.78.25↔	Anbringen von gestieltem regionalem Lappen oder gestieltem Fernlappen an die Bauchregion
86.76.37↔	Grossflächige Transpositionsplastik am Gesäss	86.78.26↔	Anbringen von gestieltem regionalem Lappen oder gestieltem Fernlappen an der Leisten- und Genitalregion
86.76.38↔	Grossflächige Transpositionsplastik an Oberschenkel und Unterschenkel	86.78.27↔	Anbringen von gestieltem regionalem Lappen oder gestieltem Fernlappen am Gesäss
86.76.39↔	Grossflächige Transpositionsplastik, andere Lokalisation	86.78.28↔	Anbringen von gestieltem regionalem Lappen oder gestieltem Fernlappen an der unteren Extremität
86.76.3a↔	Grossflächige Transpositionsplastik am Fuss	86.78.29↔	Anbringen von gestieltem regionalem Lappen oder gestieltem Fernlappen an andere Lokalisation
86.76.40↔	Grossflächige Insellappenplastik am Kopf (ausser Lippe und Mund)	86.78.30↔	Kombinierte plastische Eingriffe an Haut und Unterhaut des Kopfes (außer Lippe und Mund)
86.76.41↔	Grossflächige Insellappenplastik am Hals	86.78.31↔	Kombinierte plastische Eingriffe an Haut und Unterhaut des Halses
86.76.42↔	Grossflächige Insellappenplastik an Schulter und Oberarm	86.78.32↔	Kombinierte plastische Eingriffe an Haut und Unterhaut von Schulter und Oberarm
86.76.43↔	Grossflächige Insellappenplastik am Unterarm	86.78.33↔	Kombinierte plastische Eingriffe an Haut und Unterhaut des Unterarmes
86.76.44↔	Grossflächige Insellappenplastik an Brustwand und Rücken	86.78.34↔	Kombinierte plastische Eingriffe an Haut und Unterhaut von Brustwand und Rücken
86.76.45↔	Grossflächige Insellappenplastik an der Bauchregion	86.78.35↔	Kombinierte plastische Eingriffe an Haut und Unterhaut von Bauchregion
86.76.46↔	Grossflächige Insellappenplastik an der Leisten- und Genitalregion	86.78.36↔	Kombinierte plastische Eingriffe an Haut und Unterhaut der Leisten- und Genitalregion
86.76.47↔	Grossflächige Insellappenplastik am Gesäss		
86.76.48↔	Grossflächige Insellappenplastik an Oberschenkel und Unterschenkel		
86.76.49↔	Grossflächige Insellappenplastik, andere Lokalisation		
86.76.4a↔	Grossflächige Insellappenplastik am Fuss		
86.76.50↔	Grossflächige Z-Plastik am Kopf (ausser Lippe und Mund)		
86.76.51↔	Grossflächige Z-Plastik am Hals		
86.76.52↔	Grossflächige Z-Plastik an Schulter und Oberarm		
86.76.53↔	Grossflächige Z-Plastik am Unterarm		
86.76.54↔	Grossflächige Z-Plastik an Brustwand und Rücken		
86.76.55↔	Grossflächige Z-Plastik an der Bauchregion		
86.76.56↔	Grossflächige Z-Plastik an der Leisten- und Genitalregion		
86.76.57↔	Grossflächige Z-Plastik am Gesäss		



86.78.37↔	Kombinierte plastische Eingriffe an Haut und Unterhaut des Gesässes	86.88.16↔	Kleinflächige Weichteildeckung durch kultivierte Keratinozyten an der Bauchregion
86.78.38↔	Kombinierte plastische Eingriffe an Haut und Unterhaut der unteren Extremität	86.88.17↔	Kleinflächige Weichteildeckung durch kultivierte Keratinozyten an der unteren Extremität
86.78.39↔	Kombinierte plastische Eingriffe an Haut und Unterhaut anderer Lokalisation	86.88.19↔	Kleinflächige Weichteildeckung durch kultivierte Keratinozyten an anderer Lokalisation
86.78.40↔	Anbringen von sonstigem gestielten oder freien Lappen am Kopf (außer Lippe und Mund)	86.88.20↔	Kleinflächige temporäre Weichteildeckung durch Kombination mehrerer Verfahren am Kopf
86.78.41↔	Anbringen von sonstigem gestielten oder freien Lappen am Hals	86.88.21↔	Kleinflächige temporäre Weichteildeckung durch Kombination mehrerer Verfahren am Hals
86.78.42↔	Anbringen von sonstigem gestielten oder freien Lappen an Schulter und Oberarm	86.88.22↔	Kleinflächige temporäre Weichteildeckung durch Kombination mehrerer Verfahren an Schulter und Oberarm
86.78.43↔	Anbringen von sonstigem gestielten oder freien Lappen am Unterarm	86.88.23↔	Kleinflächige temporäre Weichteildeckung durch Kombination mehrerer Verfahren am Unterarm
86.78.44↔	Anbringen von sonstigem gestielten oder freien Lappen an Brustwand und Rücken	86.88.24↔	Kleinflächige temporäre Weichteildeckung durch Kombination mehrerer Verfahren an der Hand
86.78.45↔	Anbringen von sonstigem gestielten oder freien Lappen an die Bauchregion	86.88.25↔	Kleinflächige temporäre Weichteildeckung durch Kombination mehrerer Verfahren an Brustwand und Rücken
86.78.46↔	Anbringen von sonstigem gestielten oder freien Lappen an der Leisten- und Genitalregion	86.88.26↔	Kleinflächige temporäre Weichteildeckung durch Kombination mehrerer Verfahren an der Bauchregion
86.78.47↔	Anbringen von sonstigem gestielten oder freien Lappen am Gesäss	86.88.27↔	Kleinflächige temporäre Weichteildeckung durch Kombination mehrerer Verfahren an der unteren Extremität
86.78.48↔	Anbringen von sonstigem gestielten oder freien Lappen an der unteren Extremität	86.88.29↔	Kleinflächige temporäre Weichteildeckung durch Kombination mehrerer Verfahren an anderer Lokalisation
86.78.49↔	Anbringen von sonstigem gestielten oder freien Lappen an andere Lokalisation	86.88.30↔	Grossflächige Weichteildeckung durch kultivierte Keratinozyten an anderen Teilen des Kopfes
86.81↔	Straffungsoperation am Gesicht	86.88.31↔	Grossflächige Weichteildeckung durch kultivierte Keratinozyten am Hals
86.82↔	Rhytidektomie am Gesicht	86.88.32↔	Grossflächige Weichteildeckung durch kultivierte Keratinozyten an Schulter und Oberarm
86.83.00↔	Gewebereduktionsplastik, n.n.bez.	86.88.33↔	Grossflächige Weichteildeckung durch kultivierte Keratinozyten am Unterarm
86.83.13↔	Gewebereduktionsplastik an Unterarm	86.88.34↔	Grossflächige Weichteildeckung durch kultivierte Keratinozyten an der Hand
86.83.14↔	Gewebereduktionsplastik an Hand	86.88.35↔	Grossflächige Weichteildeckung durch kultivierte Keratinozyten an Brustwand und Rücken
86.83.15↔	Gewebereduktionsplastik an der Bauchregion	86.88.36↔	Grossflächige Weichteildeckung durch kultivierte Keratinozyten an der Bauchregion
86.83.16↔	Gewebereduktionsplastik an der Leisten- und Genitalregion oder am Gesäss	86.88.37↔	Grossflächige Weichteildeckung durch kultivierte Keratinozyten an der unteren Extremität
86.83.17↔	Gewebereduktionsplastik an der unteren Extremität	86.88.39↔	Grossflächige Weichteildeckung durch kultivierte Keratinozyten, an andere Lokalisation
86.83.19↔	Gewebereduktionsplastik an anderer Lokalisation	86.88.40↔	Grossflächige temporäre Weichteildeckung durch Kombination mehrerer Verfahren an anderen Teilen des Kopfes
86.83.99↔	Gewebereduktionsplastik, sonstige	86.88.41↔	Grossflächige temporäre Weichteildeckung durch Kombination mehrerer Verfahren am Hals
86.84.10↔	Korrektur einer Narbenkontraktur oder Bride am Kopf	86.88.42↔	Grossflächige temporäre Weichteildeckung durch Kombination mehrerer Verfahren an Schulter und Oberarm
86.84.13↔	Korrektur einer Narbenkontraktur oder Bride an Unterarm	86.88.43↔	Grossflächige temporäre Weichteildeckung durch Kombination mehrerer Verfahren am Unterarm
86.84.14↔	Korrektur einer Narbenkontraktur oder Bride an der Hand	86.88.44↔	Grossflächige temporäre Weichteildeckung durch Kombination mehrerer Verfahren an der Hand
86.84.17↔	Korrektur einer Narbenkontraktur oder Bride an der Leisten- und Genitalregion oder am Gesäss	86.88.45↔	Grossflächige temporäre Weichteildeckung durch Kombination mehrerer Verfahren an Brustwand und Rücken
86.84.18↔	Korrektur einer Narbenkontraktur oder Bride an der unteren Extremität	86.88.46↔	Grossflächige temporäre Weichteildeckung durch Kombination mehrerer Verfahren an der Bauchregion
86.84.19↔	Korrektur einer Narbenkontraktur oder Bride an anderer Lokalisation	86.88.47↔	Grossflächige temporäre Weichteildeckung durch Kombination mehrerer Verfahren an der unteren Extremität
86.85.00↔	Korrektur einer Syndaktylie, n.n.bez.	86.88.49↔	Grossflächige temporäre Weichteildeckung durch Kombination mehrerer Verfahren, andere Lokalisation
86.85.30↔	Trennung einer kompletten Syndaktylie mit Verschiebeplastik, Kuppenplastik oder Seitenbandrekonstruktion, der Hand	86.88.50↔	Anlage oder Wechsel eines Systems zur Vakuumversiegelung, tiefreichend, an Knochen und Gelenken der Extremitäten
86.85.40↔	Trennung einer kompletten Syndaktylie mit Verschiebeplastik, Kuppenplastik oder Seitenbandrekonstruktion, des Fusses	86.88.51↔	Anlage oder Wechsel eines Systems zur Vakuumversiegelung, tiefreichend, an Thorax, Mediastinum und Sternum
86.85.50↔	Resektion gedoppelter Anteile bei Syndaktylie oder Polydaktylie mit Gelenkrekonstruktion, der Hand	86.88.52↔	Anlage oder Wechsel eines Systems zur Vakuumversiegelung, am offenen Abdomen
86.85.60↔	Resektion gedoppelter Anteile bei Syndaktylie oder Polydaktylie mit Gelenkrekonstruktion, des Fusses	86.88.53↔	Anlage oder Wechsel eines Systems zur Vakuumversiegelung, endorektal
86.85.70↔	Korrektur einer Polysyndaktylie durch Fusion gedoppelter Anteile, der Hand	86.88.59↔	Anlage oder Wechsel eines Systems zur Vakuumversiegelung, an Haut und Unterhaut oder sonstigen Lokalisationen
86.85.80↔	Korrektur einer Polysyndaktylie durch Fusion gedoppelter Anteile, des Fusses	86.88.90↔	Sonstige temporäre Weichteildeckung am Kopf
86.85.99↔	Korrektur einer Syndaktylie, sonstige	86.88.91↔	Sonstige temporäre Weichteildeckung am Hals
86.86↔	Onychoplastik	86.88.92↔	Sonstige temporäre Weichteildeckung an Schulter und Oberarm
86.88.10↔	Kleinflächige Weichteildeckung durch kultivierte Keratinozyten am Kopf		
86.88.11↔	Kleinflächige Weichteildeckung durch kultivierte Keratinozyten am Hals		
86.88.12↔	Kleinflächige Weichteildeckung durch kultivierte Keratinozyten an Schulter und Oberarm		
86.88.13↔	Kleinflächige Weichteildeckung durch kultivierte Keratinozyten am Unterarm		
86.88.14↔	Kleinflächige Weichteildeckung durch kultivierte Keratinozyten an der Hand		
86.88.15↔	Kleinflächige Weichteildeckung durch kultivierte Keratinozyten am Brustwand und Rücken		

86.88.93↔	Sonstige temporäre Weichteildeckung am Unterarm	86.95.12↔	Einsetzen von Pulsgenerator eines peripheren Neurostimulators, Mehrelektrodensystem, nicht wiederaufladbar
86.88.94↔	Sonstige temporäre Weichteildeckung an der Hand	86.95.20↔	Ersetzen von Pulsgenerator eines intrakraniellen Neurostimulators, Mehrelektrodensystem, nicht wiederaufladbar
86.88.95↔	Sonstige temporäre Weichteildeckung an Brustwand und Rücken	86.95.21↔	Ersetzen von Pulsgenerator eines epiduralen Neurostimulators, Mehrelektrodensystem, nicht wiederaufladbar
86.88.96↔	Sonstige temporäre Weichteildeckung an der Bauchregion	86.95.22↔	Ersetzen von Pulsgenerator eines peripheren Neurostimulators, Mehrelektrodensystem, nicht wiederaufladbar
86.88.97↔	Sonstige temporäre Weichteildeckung an der unteren Extremität	86.95.99↔	Einsetzen oder Ersetzen von Pulsgenerator eines Neurostimulators, Mehrelektrodensystem, nicht spezifiziert ob aufladbar, sonstige
86.88.99↔	Sonstige temporäre Weichteildeckung, sonstige	86.96.00↔	Einsetzen oder Ersetzen von sonstigem Pulsgenerator eines Neurostimulators, n.n.bez.
86.89.10↔	Lappenstieldurchtrennung nach Hautplastik am Kopf	86.96.10↔	Einsetzen von Pulsgenerator zur Vorderwurzelstimulation
86.89.11↔	Lappenstieldurchtrennung nach Hautplastik am Hals	86.96.11↔	Einsetzen von Pulsgenerator zur Vagusnervstimulation
86.89.12↔	Lappenstieldurchtrennung nach Hautplastik an Schulter und Axilla	86.96.20↔	Ersetzen von Pulsgenerator zur Vorderwurzelstimulation
86.89.13↔	Lappenstieldurchtrennung nach Hautplastik an Oberarm und Ellenbogen	86.96.21↔	Ersetzen von Pulsgenerator zur Vagusnervstimulation
86.89.14↔	Lappenstieldurchtrennung nach Hautplastik am Unterarm	86.96.99↔	Einsetzen oder Ersetzen von sonstigem Pulsgenerator eines Neurostimulators, sonstige
86.89.15↔	Lappenstieldurchtrennung nach Hautplastik an der Hand	86.97↔	Einsetzen oder Ersetzen von aufladbarem Pulsgenerator eines Neurostimulators, Einzelelektrodensystem
86.89.16↔	Lappenstieldurchtrennung nach Hautplastik an Brustwand, Bauch und Rücken	86.98.00↔	Einsetzen oder Ersetzen von aufladbarem Pulsgenerator eines Neurostimulators, Mehrelektrodensystem, n.n.bez.
86.89.17↔	Lappenstieldurchtrennung nach Hautplastik an der Leisten- und Genitalregion	86.98.10↔	Einsetzen von aufladbarem Pulsgenerator eines intrakraniellen Neurostimulators, Mehrelektrodensystem
86.89.18↔	Lappenstieldurchtrennung nach Hautplastik am Gesäss	86.98.11↔	Einsetzen von aufladbarem Pulsgenerator eines epiduralen Neurostimulators, Mehrelektrodensystem
86.89.19↔	Lappenstieldurchtrennung nach Hautplastik an anderer Lokalisation	86.98.12↔	Einsetzen von aufladbarem Pulsgenerator eines peripheren Neurostimulators, Mehrelektrodensystem
86.89.1a↔	Lappenstieldurchtrennung nach Hautplastik an Oberschenkel und Knie	86.98.20↔	Ersetzen von aufladbarem Pulsgenerator eines intrakraniellen Neurostimulators, Mehrelektrodensystem
86.89.1b↔	Lappenstieldurchtrennung nach Hautplastik an Unterschenkel und Fuss	86.98.21↔	Ersetzen von aufladbarem Pulsgenerator eines epiduralen Neurostimulators, Mehrelektrodensystem
86.89.80↔	Revision einer Hautplastik am Kopf	86.98.22↔	Ersetzen von aufladbarem Pulsgenerator eines peripheren Neurostimulators, Mehrelektrodensystem
86.89.84↔	Revision einer Hautplastik am Unterarm	86.98.99↔	Einsetzen oder Ersetzen von aufladbarem Pulsgenerator eines Neurostimulators, Mehrelektrodensystem, sonstige
86.89.85↔	Revision einer Hautplastik an der Hand	88.43‡↔	Arteriographie der Pulmonalarterien
86.89.87↔	Revision einer Hautplastik an der Leisten- und Genitalregion und am Gesäss	88.50‡↔	Angiokardiographie, n.n.bez.
86.89.88↔	Revision einer Hautplastik an der unteren Extremität	88.51‡↔	Angiokardiographie der Vv. cavae
86.89.89↔	Revision einer Hautplastik an anderer Lokalisation	88.52‡↔	Angiokardiographie von Strukturen des rechten Herzens
86.89.99↔	Sonstige plastische Rekonstruktion an Haut und Subkutangewebe, sonstige	88.53‡↔	Angiokardiographie von Strukturen des linken Herzens
86.91↔	Exzision von Haut zur Transplantation	88.54‡↔	Kombinierte Angiokardiographie des rechten und linken Herzens
86.93.10↔	Einsetzen eines Gewebeexpanders am Kopf	88.55‡↔	Koronare Arteriographie mit einem einzigen Katheter
86.93.11↔	Einsetzen eines Gewebeexpanders am Hals	88.56‡↔	Koronare Arteriographie mit zwei Kathetern
86.93.12↔	Einsetzen eines Gewebeexpanders an Schulter und Oberarm	88.57‡↔	Sonstige und nicht näher bezeichnete koronare Arteriographie
86.93.13↔	Einsetzen eines Gewebeexpanders am Unterarm	89.07.12‡↔	Vollständige Evaluation, ohne Aufnahme eines Patienten auf eine Warteliste zur Lungentransplantation
86.93.14↔	Einsetzen eines Gewebeexpanders an der Hand	89.07.13‡↔	Vollständige Evaluation, ohne Aufnahme eines Patienten auf eine Warteliste zur Herz-Lungen-Transplantation
86.93.15↔	Einsetzen eines Gewebeexpanders an Brustwand und Rücken	89.07.14‡↔	Vollständige Evaluation, ohne Aufnahme eines Patienten auf eine Warteliste zur Lebertransplantation
86.93.16↔	Einsetzen eines Gewebeexpanders an der Bauchregion	89.07.32‡↔	Vollständige Evaluation, mit Aufnahme eines Patienten auf eine Warteliste zur Lungentransplantation
86.93.18↔	Einsetzen eines Gewebeexpanders an der unteren Extremität	89.07.33‡↔	Vollständige Evaluation, mit Aufnahme eines Patienten auf eine Warteliste zur Herz-Lungen-Transplantation
86.93.99↔	Einsetzen eines Gewebeexpanders, sonstige	89.07.34‡↔	Vollständige Evaluation, mit Aufnahme eines Patienten auf eine Warteliste zur Lebertransplantation
86.94.00↔	Einsetzen oder Ersetzen von Pulsgenerator eines Neurostimulators, Einzelelektrodensystem, nicht spezifiziert ob aufladbar, n.n.bez.	89.07.42‡↔	Re-Evaluation, mit Aufnahme oder Verbleib eines Patienten auf eine(r) Warteliste zur Lungentransplantation
86.94.10↔	Einsetzen von Pulsgenerator eines intrakraniellen Neurostimulators, Einzelelektrodensystem, nicht wiederaufladbar	89.07.43‡↔	Re-Evaluation, mit Aufnahme oder Verbleib eines Patienten auf eine(r) Warteliste zur Herz-Lungen-Transplantation
86.94.11↔	Einsetzen von Pulsgenerator eines epiduralen Neurostimulators, Einzelelektrodensystem, nicht wiederaufladbar	89.07.53‡↔	Re-Evaluation, mit Herausnahme eines Patienten aus einer Warteliste zur Lungentransplantation
86.94.12↔	Einsetzen von Pulsgenerator eines peripheren Neurostimulators, Einzelelektrodensystem, nicht wiederaufladbar	89.07.54‡↔	Re-Evaluation, mit Herausnahme eines Patienten aus einer Warteliste zur Herz-Lungen-Transplantation
86.94.20↔	Ersetzen von Pulsgenerator eines intrakraniellen Neurostimulators, Einzelelektrodensystem, nicht wiederaufladbar	89.14.11‡↔	Schlaf-Elektroenzephalographie
86.94.21↔	Ersetzen von Pulsgenerator eines epiduralen Neurostimulators, Einzelelektrodensystem, nicht wiederaufladbar	89.14.12‡↔	Langzeit-Elektroenzephalographie, Dauer mehr als 12 Stunden
86.94.22↔	Ersetzen von Pulsgenerator eines peripheren Neurostimulators, Einzelelektrodensystem, nicht wiederaufladbar	89.17.10‡↔	Polysomnographie
86.94.99↔	Einsetzen oder Ersetzen von Pulsgenerator eines Neurostimulators, Einzelelektrodensystem, nicht spezifiziert ob aufladbar, sonstige	89.17.11‡↔	Kardiorespiratorische Polygraphie
86.95.00↔	Einsetzen oder Ersetzen von Pulsgenerator eines Neurostimulators, Mehrelektrodensystem, nicht spezifiziert ob aufladbar, n.n.bez.	89.19.00‡↔	Video- und radiotelemetriertes elektroenzephalographisches Monitoring, n.n.bez.
86.95.10↔	Einsetzen von Pulsgenerator eines intrakraniellen Neurostimulators, Mehrelektrodensystem, nicht wiederaufladbar		
86.95.11↔	Einsetzen von Pulsgenerator eines epiduralen Neurostimulators, Mehrelektrodensystem, nicht wiederaufladbar		

89.19.10†↔	Intensive nichtinvasive Video-EEG-Intensivdiagnostik	92.25.01↔	Teleradiotherapie mit Elektronen, Linearbeschleuniger, Grossfeldbestrahlung
89.19.20†↔	Invasive Video-EEG-Intensivdiagnostik bei Epilepsie	92.25.02↔	Teleradiotherapie mit Elektronen, Linearbeschleuniger, Halbkörperbestrahlung
89.19.30†↔	Video- und radiotelemetriertes elektroenzephalographisches Monitoring mit permanenter Überwachung	92.25.03↔	Teleradiotherapie mit Elektronen, Linearbeschleuniger, Ganzkörperbestrahlung
89.19.40†↔	Video-elektroenzephalographisches Monitoring, polygraphisches Nachtschlaf-EEG	92.25.04↔	Teleradiotherapie mit Elektronen, Linearbeschleuniger, Intraoperative Strahlentherapie
89.19.99†↔	Video- und radiotelemetriertes elektroenzephalographisches Monitoring, sonstige	92.25.09↔	Teleradiotherapie mit Elektronen, Linearbeschleuniger, sonstige
89.49†↔	Kontrolle eines implantierbaren automatischen Kardioverter/Defibrillator-Systems (AICD)	92.25.11↔	Teleradiotherapie mit Elektronen, Linearbeschleuniger, mit bildgestützter Einstellung
92.05.00†↔	Kardiovaskuläre und hämatopoetische Szintigraphie und Radioisotopenfunktionsstudie, n.n.bez.	92.25.12↔	Teleradiotherapie mit Elektronen, Linearbeschleuniger, mit bildgestützter Einstellung, bis zu 2 Bestrahlungsfelder
92.05.09†↔	Kardiovaskuläre und hämatopoetische Szintigraphie und Radioisotopenfunktionsstudie, sonstige	92.25.13↔	Teleradiotherapie mit Elektronen, Linearbeschleuniger, mit bildgestützter Einstellung, mehr als 2 Bestrahlungsfelder
92.05.10†↔	Myokardperfusionsszintigraphie, n.n.bez.	92.25.14↔	Teleradiotherapie mit Elektronen, Linearbeschleuniger, mit bildgestützter Einstellung, 3D-geplante Bestrahlung
92.05.11†↔	Myokardperfusionsszintigraphie in Ruhe	92.25.15↔	Teleradiotherapie mit Elektronen, Linearbeschleuniger, mit bildgestützter Einstellung, intensitätsmodulierte Radiotherapie
92.05.12†↔	Myokardperfusionsszintigraphie mit physikalischer Belastung	92.25.21↔	Teleradiotherapie mit Elektronen, Linearbeschleuniger, ohne bildgestützte Einstellung, bis zu 2 Bestrahlungsfelder
92.05.13†↔	Myokardperfusionsszintigraphie mit pharmakologischer Belastung	92.25.22↔	Teleradiotherapie mit Elektronen, Linearbeschleuniger, ohne bildgestützte Einstellung, mehr als 2 Bestrahlungsfelder
92.05.14†↔	Single Photon Emission Computed Tomography (SPECT), Myokard	92.25.23↔	Teleradiotherapie mit Elektronen, Linearbeschleuniger, ohne bildgestützte Einstellung, 3D-geplante Bestrahlung
92.05.19†↔	Myokardperfusionsszintigraphie, sonstige	92.25.24↔	Teleradiotherapie mit Elektronen, Linearbeschleuniger, ohne bildgestützte Einstellung, intensitätsmodulierte Radiotherapie
92.18.04†↔	Ganzkörperszintigraphie zur Lokalisationsdiagnostik, Ganzkörperszintigraphie mit Radiojod, mit Gabe von rekombinantem Thyreotropin (rh-TSH)	92.26.00↔	Teleradiotherapie mit anderen Partikelstrahlen, n.n.bez.
92.20↔	Infusion von flüssigem Radioisotop	92.26.10↔	Protonentherapie, ohne bildgestützte Einstellung, bis zu 2 Bestrahlungsfelder
92.21.00↔	Oberflächenstrahlentherapie, n.n.bez.	92.26.11↔	Protonentherapie, mit bildgestützter Einstellung, bis zu 2 Bestrahlungsfelder
92.21.01↔	Oberflächenstrahlentherapie, bis zu 2 Bestrahlungsfelder	92.26.20↔	Protonentherapie, ohne bildgestützte Einstellung, mehr als 2 Bestrahlungsfelder
92.21.02↔	Oberflächenstrahlentherapie, mehr als 2 Bestrahlungsfelder	92.26.21↔	Protonentherapie, mit bildgestützter Einstellung, mehr als 2 Bestrahlungsfelder
92.22.00↔	Orthovoltstrahlentherapie, n.n.bez.	92.26.99↔	Teleradiotherapie mit anderen Partikelstrahlen, sonstige
92.22.01↔	Orthovoltstrahlentherapie, bis zu 2 Bestrahlungsfelder	92.27.00↔	Implantation oder Einsetzen radioaktiver Elemente (Brachytherapie mit umschlossenen Radionukliden), Körperoberfläche, sonstiger oder n.n.bez. Applikationsort
92.22.02↔	Orthovoltstrahlentherapie, mehr als 2 Bestrahlungsfelder	92.27.10↔	Implantation oder Einsetzen radioaktiver Elemente (Brachytherapie mit umschlossenen Radionukliden), weibliche Geschlechtsorgane, n.n.bez.
92.22.11↔	Intraoperative Röntgenstrahlentherapie, bis 300 kV	92.27.11↔	Implantation oder Einsetzen radioaktiver Elemente (Brachytherapie mit umschlossenen Radionukliden), intrauterin
92.22.12↔	Intraoperative Röntgenstrahlentherapie, 300 kV - < 1 MV	92.27.12↔	Implantation oder Einsetzen radioaktiver Elemente (Brachytherapie mit umschlossenen Radionukliden), intravaginal
92.22.19↔	Intraoperative Röntgenstrahlentherapie, sonstige	92.27.13↔	Implantation oder Einsetzen radioaktiver Elemente (Brachytherapie mit umschlossenen Radionukliden), intrauterin und intravaginal kombiniert
92.23.00↔	Hochvoltstrahlentherapie, n.n.bez.	92.27.21↔	Implantation oder Einsetzen radioaktiver Elemente (Brachytherapie mit umschlossenen Radionukliden), Körperoberfläche
92.23.01↔	Telekobaltgerät bis zu 2 Bestrahlungsfelder	92.27.22↔	Implantation oder Einsetzen radioaktiver Elemente (Brachytherapie mit umschlossenen Radionukliden), intrakavitär
92.23.02↔	Telekobaltgerät 3 bis 4 Bestrahlungsfelder	92.27.23↔	Implantation oder Einsetzen radioaktiver Elemente (Brachytherapie mit umschlossenen Radionukliden), intraluminal
92.23.03↔	Telekobaltgerät mehr als 4 Bestrahlungsfelder oder 3D-geplante Bestrahlung	92.27.30↔	Implantation oder Einsetzen radioaktiver Elemente (Brachytherapie mit umschlossenen Radionukliden), Gefäss n.n.bez.
92.23.08↔	Hochvoltstrahlentherapie, andere Isotope	92.27.31↔	Implantation oder Einsetzen radioaktiver Elemente (Brachytherapie mit umschlossenen Radionukliden), Koronargefäss
92.23.09↔	Telekobaltgerät, sonstige	92.27.39↔	Implantation oder Einsetzen radioaktiver Elemente (Brachytherapie mit umschlossenen Radionukliden), sonstiges Gefäss
92.24.00↔	Teleradiotherapie mit Photonen, Linearbeschleuniger, n.n.bez.	92.27.40↔	Implantation oder Einsetzen radioaktiver Elemente (Brachytherapie mit umschlossenen Radionukliden), intraoperativ
92.24.01↔	Teleradiotherapie mit Photonen, Linearbeschleuniger, Grossfeldbestrahlung	92.27.70↔	Radioaktive Moulagen, n.n.bez.
92.24.02↔	Teleradiotherapie mit Photonen, Linearbeschleuniger, Halbkörperbestrahlung	92.27.71↔	Radioaktive Moulagen, Konstruktion und Applikation von oberflächlichen radioaktiven Moulagen
92.24.03↔	Teleradiotherapie mit Photonen, Linearbeschleuniger, Ganzkörperbestrahlung		
92.24.04↔	Teleradiotherapie mit Photonen, Linearbeschleuniger, Intraoperative Strahlentherapie		
92.24.09↔	Teleradiotherapie mit Photonen, Linearbeschleuniger, sonstige		
92.24.11↔	Teleradiotherapie mit Photonen, Linearbeschleuniger, mit bildgestützter Einstellung, bis zu 2 Bestrahlungsfelder		
92.24.12↔	Teleradiotherapie mit Photonen, Linearbeschleuniger, mit bildgestützter Einstellung, mehr als 2 Bestrahlungsfelder		
92.24.13↔	Teleradiotherapie mit Photonen, Linearbeschleuniger, mit bildgestützter Einstellung, 3D-geplante Bestrahlung		
92.24.14↔	Teleradiotherapie mit Photonen, Linearbeschleuniger, mit bildgestützter Einstellung, intensitätsmodulierte Radiotherapie		
92.24.21↔	Teleradiotherapie mit Photonen, Linearbeschleuniger, ohne bildgestützte Einstellung, bis zu 2 Bestrahlungsfelder:		
92.24.22↔	Teleradiotherapie mit Photonen, Linearbeschleuniger, ohne bildgestützte Einstellung, mehr als 2 Bestrahlungsfelder		
92.24.23↔	Teleradiotherapie mit Photonen, Linearbeschleuniger, ohne bildgestützte Einstellung, 3D-geplante Bestrahlung		
92.24.24↔	Teleradiotherapie mit Photonen, Linearbeschleuniger, ohne bildgestützte Einstellung, intensitätsmodulierte Radiotherapie		
92.24.30↔	Teleradiotherapie mit Photonen, hochkomplexe Radiotherapie mit spezialisierter Ausstattung		
92.25.00↔	Teleradiotherapie mit Elektronen, Linearbeschleuniger, n.n.bez.		

92.27.72↔	Radioaktive Moulagen, Konstruktion und Applikation von nicht auf der Körperoberfläche verwendeten Applikatoren	92.29.39↔	Interstitielle Brachytherapie mit Implantation von permanenten Strahlern, von 46 bis bis 50 Quellen
92.27.73↔	Radioaktive Moulagen, Konstruktion und Applikation von Augenapplikatoren	92.29.3a↔	Interstitielle Brachytherapie mit Implantation von permanenten Strahlern, von 51 bis bis 55 Quellen
92.27.79↔	Radioaktive Moulagen, sonstige	92.29.3b↔	Interstitielle Brachytherapie mit Implantation von permanenten Strahlern, von 56 bis bis 60 Quellen
92.28.00↔	Injektion, Instillation oder orale Gabe von Radioisotopen, n.n.bez.	92.29.3c↔	Interstitielle Brachytherapie mit Implantation von permanenten Strahlern, von 61 bis bis 65 Quellen
92.28.01↔	Instillation von offenen Radionukliden in Gelenke	92.29.3d↔	Interstitielle Brachytherapie mit Implantation von permanenten Strahlern, von 66 bis bis 70 Quellen
92.28.02↔	Radiojodtherapie bis 1,2 GBq I-131, ohne Gabe von rekombinantem Thyreotropin (rh-TSH)	92.29.3e↔	Interstitielle Brachytherapie mit Implantation von permanenten Strahlern, mehr als 70 Quellen
92.28.03↔	Radiojodtherapie bis 1,2 GBq I-131, mit Gabe von rekombinantem Thyreotropin (rh-TSH)	92.29.40↔	Brachytherapie mit Oberflächenapplikatoren, n.n.bez.
92.28.04↔	Radiojodtherapie über 1,2 bis unter 5 GBq I-131, ohne Gabe von rekombinantem Thyreotropin (rh-TSH)	92.29.49↔	Brachytherapie mit Oberflächenapplikatoren, sonstige
92.28.05↔	Radiojodtherapie über 1,2 bis unter 5 GBq I-131, mit Gabe von rekombinantem Thyreotropin (rh-TSH)	92.29.51↔	Entfernung von umschlossenen Radionukliden oder inaktiven Applikatoren unter Anästhesie
92.28.06↔	Radiojodtherapie mit 5 und mehr GBq I-131, ohne Gabe von rekombinantem Thyreotropin (rh-TSH)	92.30.00↔	Stereotaktische Bestrahlung, einzeitig, n.n.bez.
92.28.07↔	Radiojodtherapie mit 5 und mehr GBq I-131, mit Gabe von rekombinantem Thyreotropin (rh-TSH)	92.30.01↔	Stereotaktische Bestrahlung, einzeitig, zerebral, n.n.bez.
92.28.11↔	Therapie mit offenen Radionukliden bei Knochenmetastasen	92.30.02↔	Stereotaktische Bestrahlung, einzeitig, extrazerebral, n.n.bez.
92.28.13↔	Radiorezeptortherapie mit DOTA-konjugierten Somatostatin-Analoga	92.30.20↔	Stereotaktische Bestrahlung, einzeitig, zerebral, intensitätsmodulierte Radiotherapie
92.28.20↔	Radioimmuntherapie mit 90Y-Ibritumomab-Tiuxetan, parenteral	92.30.21↔	Stereotaktische Bestrahlung, einzeitig, zerebral, intensitätsmodulierte Bogenbestrahlung (IMAT)
92.28.21↔	Gabe von Jod-131-MIBG (Metajodbenzylguanidin) parenteral	92.30.22↔	Stereotaktische Bestrahlung, einzeitig, zerebral, bildgestützte Einstellung
92.28.22↔	Radioimmuntherapie mit Iod 131 [I-131] tositumomab, parenteral	92.30.30↔	Stereotaktische Bestrahlung, einzeitig, extrazerebral, intensitätsmodulierte Radiotherapie
92.28.31↔	Selektive intravasculäre Radiochemoembolisation mit I-131-Lipiodol	92.30.31↔	Stereotaktische Bestrahlung, einzeitig, extrazerebral, intensitätsmodulierte Bogenbestrahlung (IMAT)
92.28.32↔	Selektive intravasculäre Radionuklidtherapie (SIRT) durch Embolisation von Yttrium-90-markierten Mikrosphären	92.30.32↔	Stereotaktische Bestrahlung, einzeitig, extrazerebral, bildgestützte Einstellung
92.28.33↔	Endovaskuläre Brachytherapie mit Rhenium-188	92.30.99↔	Stereotaktische Bestrahlung, einzeitig, sonstige
92.28.99↔	Injektion, Instillation oder orale Gabe von Radioisotopen, sonstige	92.31.00↔	Radiochirurgie mit Photonen n.n. bez., zerebral
92.29.00↔	Brachytherapie mit umschlossenen Radionukliden, n.n. bez.	92.31.10↔	Radiochirurgie mit Photonen n.n. bez., extrazerebral
92.29.09↔	Brachytherapie mit umschlossenen Radionukliden, sonstige	92.32.00↔	Mehrquellige Photon-Radiochirurgie, n.n.bez.
92.29.11↔	Interstitielle Brachytherapie mit Implantation von entfernbaren Strahlern in einer Ebene, niedrige Dosisleistung	92.32.01↔	Mehrquellige Photon-Radiochirurgie, Gamma-knife
92.29.12↔	Interstitielle Brachytherapie mit Implantation von entfernbaren Strahlern in einer Ebene, gepulste Dosisleistung (Pulsed dose rate)	92.33.00↔	Teilchen-Radiochirurgie, n.n.bez.
92.29.13↔	Interstitielle Brachytherapie mit Implantation von entfernbaren Strahlern in einer Ebene, hohe Dosisleistung	92.33.01↔	Andere Hochvoltstrahlentherapie, stereotaktische Bestrahlung, einzeitig, zerebral
92.29.19↔	Interstitielle Brachytherapie mit Implantation von entfernbaren Strahlern in einer Ebene, sonstige	92.33.11↔	Andere Hochvoltstrahlentherapie, stereotaktische Bestrahlung, einzeitig, extrazerebral
92.29.21↔	Interstitielle Brachytherapie mit Volumenimplantation von entfernbaren Strahlern in mehreren Ebenen, niedrige Dosisleistung	92.39.00↔	Sonstige stereotaktische Radiochirurgie, n.n.bez.
92.29.22↔	Interstitielle Brachytherapie mit Volumenimplantation von entfernbaren Strahlern in mehreren Ebenen, gepulste Dosisleistung (Pulsed dose rate)	92.39.01↔	Andere Hochvoltstrahlentherapie, stereotaktische Bestrahlung, fraktioniert, zerebral, n.n.bez.
92.29.23↔	Interstitielle Brachytherapie mit Volumenimplantation von entfernbaren Strahlern in mehreren Ebenen, hohe Dosisleistung	92.39.11↔	Andere Hochvoltstrahlentherapie, stereotaktische Bestrahlung, fraktioniert, extrazerebral, n.n.bez.
92.29.24↔	Brachytherapie mit Implantation von entfernbaren Strahlern in mehreren Ebenen, hohe Dosisleistung, intraoperativ	92.39.20↔	Andere Hochvoltstrahlentherapie, stereotaktische Bestrahlung, fraktioniert, zerebral, intensitätsmodulierte Radiotherapie
92.29.29↔	Interstitielle Brachytherapie mit Volumenimplantation von entfernbaren Strahlern in mehreren Ebenen, sonstige	92.39.21↔	Andere Hochvoltstrahlentherapie, stereotaktische Bestrahlung, fraktioniert, zerebral, intensitätsmodulierte Bogenbestrahlung (IMAT)
92.29.31↔	Interstitielle Brachytherapie mit Implantation von permanenten Strahlern, bis zu 10 Quellen	92.39.22↔	Andere Hochvoltstrahlentherapie, stereotaktische Bestrahlung, fraktioniert, zerebral, bildgestützte Einstellung
92.29.32↔	Interstitielle Brachytherapie mit Implantation von permanenten Strahlern, von 10 bis 15 Quellen	92.39.29↔	Andere Hochvoltstrahlentherapie, stereotaktische Bestrahlung, fraktioniert, zerebral, sonstige
92.29.33↔	Interstitielle Brachytherapie mit Implantation von permanenten Strahlern, von 16 bis 20 Quellen	92.39.30↔	Andere Hochvoltstrahlentherapie, stereotaktische Bestrahlung, fraktioniert, extrazerebral, intensitätsmodulierte Radiotherapie
92.29.34↔	Interstitielle Brachytherapie mit Implantation von permanenten Strahlern, von 21 bis 25 Quellen	92.39.31↔	Andere Hochvoltstrahlentherapie, stereotaktische Bestrahlung, fraktioniert, extrazerebral, intensitätsmodulierte Bogenbestrahlung (IMAT)
92.29.35↔	Interstitielle Brachytherapie mit Implantation von permanenten Strahlern, von 26 bis bis 30 Quellen	92.39.32↔	Andere Hochvoltstrahlentherapie, stereotaktische Bestrahlung, fraktioniert, extrazerebral, bildgestützte Einstellung
92.29.36↔	Interstitielle Brachytherapie mit Implantation von permanenten Strahlern, von 31 bis bis 35 Quellen	92.39.39↔	Andere Hochvoltstrahlentherapie, stereotaktische Bestrahlung, fraktioniert, extrazerebral, sonstige
92.29.37↔	Interstitielle Brachytherapie mit Implantation von permanenten Strahlern, von 36 bis bis 40 Quellen	92.41↔	Intraoperative Strahlentherapie mit Elektronen
92.29.38↔	Interstitielle Brachytherapie mit Implantation von permanenten Strahlern, von 41 bis bis 45 Quellen	93.38.02‡↔	Multimodale rheumatologische Komplexbehandlung, mindestens 14 bis höchstens 20 Behandlungstage
		93.38.03‡↔	Multimodale rheumatologische Komplexbehandlung, mindestens 21 Behandlungstage
		93.38.12‡↔	Multimodale kinder- und jugendrheumatologische Komplexbehandlung, mindestens 14 bis höchstens 20 Behandlungstage

93.38.13†↔	Jugendrheumatologische Komplexbehandlung, mindestens 21 Behandlungstage	93.8a.23†↔	Palliativmedizinische Komplexbehandlung von mindestens 15 bis höchstens 21 Behandlungstagen
93.41†↔	Wirbelsäulentraktion durch Vorrichtung am Schädel	93.8a.29†↔	Palliativmedizinische Komplexbehandlung von mehr als 21 Behandlungstagen
93.57.12†↔	Kontinuierliche Sogbehandlung bei einer Vakuumversiegelung, 8 Tage und länger	93.8a.32†↔	Spezialisierte Palliative Care, Komplexbehandlung von mindestens 8 bis höchstens 14 Behandlungstagen
93.59.51†↔	Komplexbehandlung bei Besiedlung oder Infektion mit multiresistenten Erregern, 7 bis 13 Behandlungstage	93.8a.33†↔	Spezialisierte Palliative Care, Komplexbehandlung von mindestens 15 bis höchstens 21 Behandlungstagen
93.59.52†↔	Komplexbehandlung bei Besiedlung oder Infektion mit multiresistenten Erregern, 14 bis 20 Behandlungstage	93.8a.34†↔	Spezialisierte Palliative Care, Komplexbehandlung von mehr als 21 Behandlungstagen
93.59.53†↔	Komplexbehandlung bei Besiedlung oder Infektion mit multiresistenten Erregern, 21 oder mehr Behandlungstage	93.90.00†↔	Kontinuierliche positive Druckbeatmung, (NIV non-invasiv ventilation), n.n.bez.
93.89.11†↔	Neurologisch-neurochirurgische Frührehabilitation, mindestens 14 bis höchstens 20 Behandlungstage	93.90.09†↔	Kontinuierliche positive Druckbeatmung, (NIV non-invasiv ventilation), sonstige
93.89.12†↔	Neurologisch-neurochirurgische Frührehabilitation, mindestens 21 bis höchstens 27 Behandlungstage	93.90.10†↔	CPAP, n.n.bez.
93.89.13†↔	Neurologisch-neurochirurgische Frührehabilitation, mindestens 28 bis höchstens 41 Behandlungstage	93.90.11†↔	CPAP Ersteinstellung
93.89.14†↔	Neurologisch-neurochirurgische Frührehabilitation, mindestens 42 bis höchstens 55 Behandlungstage	93.90.12†↔	Kontrolle oder Optimierung einer früher eingestellten CPAP Therapie
93.89.15†↔	Neurologisch-neurochirurgische Frührehabilitation, mindestens 56 Behandlungstage	93.90.19†↔	CPAP, sonstige
93.89.40†↔	Durchschnittlicher Einsatz von 15 Therapieeinheiten (jeweils von mindestens 30 Minuten) pro Woche	93.90.20†↔	BiPAP, n.n.bez.
93.89.41†↔	Durchschnittlicher Einsatz von 20 Therapieeinheiten (jeweils von mindestens 30 Minuten) pro Woche	93.90.21†↔	BiPAP Ersteinstellung
93.89.42†↔	Durchschnittlicher Einsatz von 30 Therapieeinheiten (jeweils von mindestens 30 Minuten) pro Woche	93.90.22†↔	Kontrolle oder Optimierung einer früher eingestellten BiPAP Therapie
93.89.43†↔	Durchschnittlicher Einsatz von 40 Therapieeinheiten (jeweils von mindestens 30 Minuten) pro Woche	93.90.29†↔	BiPAP, sonstige
93.89.50†↔	Durchschnittlicher Einsatz von 15 Therapieeinheiten (jeweils von mindestens 30 Minuten) pro Woche	93.92.10†↔	Intravenöse Anästhesie
93.89.51†↔	Durchschnittlicher Einsatz von 20 Therapieeinheiten (jeweils von mindestens 30 Minuten) pro Woche	93.92.11†↔	Inhalationsanästhesie
93.89.52†↔	Durchschnittlicher Einsatz von 30 Therapieeinheiten (jeweils von mindestens 30 Minuten) pro Woche	93.92.12†↔	Balancierte Anästhesie
93.89.53†↔	Durchschnittlicher Einsatz von 40 Therapieeinheiten (jeweils von mindestens 30 Minuten) pro Woche	93.93†↔	Nicht-mechanische Methoden der Reanimation
93.89.60†↔	Durchschnittlicher Einsatz von 15 Therapieeinheiten (jeweils von mindestens 30 Minuten) pro Woche	93.a.2.10†↔	MMST, mindestens 7 bis höchstens 13 Behandlungstage, n.n.bez.
93.89.61†↔	Durchschnittlicher Einsatz von 20 Therapieeinheiten (jeweils von mindestens 30 Minuten) pro Woche	93.a.2.11†↔	MMST, 7 bis 13 Behandlungstage, bis zu 20 Therapieeinheiten
93.89.62†↔	Durchschnittlicher Einsatz von 30 Therapieeinheiten (jeweils von mindestens 30 Minuten) pro Woche	93.a.2.12†↔	MMST, 7 bis 13 Behandlungstage, mindestens 21 Therapieeinheiten, davon weniger als 5 Therapieeinheiten psychotherapeutische Verfahren
93.89.63†↔	Durchschnittlicher Einsatz von 40 Therapieeinheiten (jeweils von mindestens 30 Minuten) pro Woche	93.a.2.13†↔	MMST, 7 bis 13 Behandlungstage, mindestens 21 Therapieeinheiten, davon mindestens 5 Therapieeinheiten psychotherapeutische Verfahren
93.89.70†↔	Durchschnittlicher Einsatz von 15 Therapieeinheiten (jeweils von mindestens 30 Minuten) pro Woche	93.a.2.19†↔	MMST, mindestens 7 bis höchstens 13 Behandlungstage, sonstige
93.89.71†↔	Durchschnittlicher Einsatz von 20 Therapieeinheiten (jeweils von mindestens 30 Minuten) pro Woche	93.a.2.20†↔	MMST, mindestens 14 bis höchstens 20 Behandlungstage, n.n.bez.
93.89.72†↔	Durchschnittlicher Einsatz von 30 Therapieeinheiten (jeweils von mindestens 30 Minuten) pro Woche	93.a.2.21†↔	MMST, 14 bis 20 Behandlungstage, bis zu 41 Therapieeinheiten
93.89.73†↔	Durchschnittlicher Einsatz von 40 Therapieeinheiten (jeweils von mindestens 30 Minuten) pro Woche	93.a.2.22†↔	MMST, 14 bis 20 Behandlungstage, mindestens 42 bis höchstens 55 Therapieeinheiten, davon weniger als 10 Therapieeinheiten psychotherapeutische Verfahren
93.89.80†↔	Durchschnittlicher Einsatz von 15 Therapieeinheiten (jeweils von mindestens 30 Minuten) pro Woche	93.a.2.23†↔	MMST, 14 bis 20 Behandlungstage, mindestens 42 bis höchstens 55 Therapieeinheiten, davon mindestens 10 Therapieeinheiten psychotherapeutische Verfahren
93.89.81†↔	Durchschnittlicher Einsatz von 20 Therapieeinheiten (jeweils von mindestens 30 Minuten) pro Woche	93.a.2.24†↔	MMST, 14 bis 20 Behandlungstage, mindestens 56 Therapieeinheiten, davon weniger als 14 Therapieeinheiten psychotherapeutische Verfahren
93.89.82†↔	Durchschnittlicher Einsatz von 30 Therapieeinheiten (jeweils von mindestens 30 Minuten) pro Woche	93.a.2.25†↔	MMST, 14 bis 20 Behandlungstage, mindestens 56 Therapieeinheiten, davon mindestens 14 Therapieeinheiten psychotherapeutische Verfahren
93.89.83†↔	Durchschnittlicher Einsatz von 40 Therapieeinheiten (jeweils von jeweils von mindestens 30 Minuten) pro Woche	93.a.2.29†↔	MMST, mindestens 14 bis höchstens 20 Behandlungstage, sonstige
93.89.90†↔	Geriatrische frührehabilitative Komplexbehandlung, von mindestens 7 bis 13 Behandlungstage sowie mindestens 10 Therapieeinheiten	93.a.2.30†↔	MMST, mindestens 21 Behandlungstage, n.n.bez.
93.89.91†↔	Geriatrische frührehabilitative Komplexbehandlung, von mindestens 14 bis 20 Behandlungstage sowie mindestens 20 Therapieeinheiten	93.a.2.31†↔	MMST, mindestens 21 Behandlungstage, bis zu 83 Therapieeinheiten
93.89.92†↔	Geriatrische frührehabilitative Komplexbehandlung, von Mindestens 21 Behandlungstage sowie mindestens 30 Therapieeinheiten	93.a.2.32†↔	MMST, mindestens 21 Behandlungstage, mindestens 84 Therapieeinheiten, davon weniger als 21 Therapieeinheiten psychotherapeutische Verfahren
93.8a.22†↔	Palliativmedizinische Komplexbehandlung von mindestens 8 bis höchstens 14 Behandlungstagen	93.a.2.33†↔	MMST, mindestens 21 Behandlungstage, mindestens 84 Therapieeinheiten, davon mindestens 21 Therapieeinheiten psychotherapeutische Verfahren
		93.a.2.39†↔	MMST, mindestens 21 Behandlungstage, sonstige
		94.26†↔	Subkonvulsive Elektrokrampftherapie
		94.27†↔	Sonstige Elektrokrampftherapie
		94.31†↔	Psychoanalyse
		94.32†↔	Hypnotherapie
		94.33†↔	Verhaltenstherapie
		94.34†↔	Einzeltherapie bei psychosexueller Dysfunktion

94.35†↔	Krisenintervention	96.a1.00†↔	Mechanische Beatmung und Atemunterstützung Neugeborener und Säuglinge, n.n.bez.
94.36†↔	Spiel-Psychotherapie	96.a1.12†↔	Mechanische Beatmung mit kontinuierlichem positivem Atemwegsdruck und Atemwegsunterstützung bei Neugeborenen und Säuglingen
94.37†↔	Gesprächspsychotherapie	96.a1.99†↔	Mechanische Beatmung und Atemunterstützung Neugeborener und Säuglinge, sonstige
94.38†↔	Stützende Psychotherapie	97.02†↔	Ersetzen eines Gastrostomietubus
94.39.09†↔	Sonstige (andere) Einzelpsychotherapie	97.03†↔	Ersetzen von Sonde oder Enterostomievorrichtung im Dünndarm
94.39.20†↔	Psychosomatische und psychotherapeutische Komplexbehandlung	97.05†↔	Ersetzen eines Stents (Tubus) im Gallen- oder Pankreasgang
94.39.21†↔	Integrierte klinisch-psychosomatische Komplexbehandlung	97.55†↔	Entfernen eines T-Drain, eines anderen Gallengangtubus oder eines Leberdrains
94.39.22†↔	Psychosomatische und psychotherapeutische Krisenintervention als Komplexbehandlung	97.56†↔	Entfernen eines Pankreastubus oder Drains
94.6a.11†↔	Motivationsbehandlung Abhängigkeitskranker [Qualifizierter Entzug], von 7 bis 13 Tage	97.61†↔	Entfernen eines Pyelostomie- oder Nephrostomie-Katheters
94.6a.12†↔	Motivationsbehandlung Abhängigkeitskranker [Qualifizierter Entzug], von 14 bis 20 Tage	97.62†↔	Entfernen eines Ureterostomie- oder Ureterkatheters
94.6a.13†↔	Motivationsbehandlung Abhängigkeitskranker [Qualifizierter Entzug], mindestens 21 Tage	97.65†↔	Entfernen eines Urethra-Stents
94.7x.00†↔	Sozialpädiatrische, neuropädiatrische und pädiatrisch-psychosomatische Therapie, n.n.bez.	98.02†↔	Entfernen eines intraluminalen Fremdkörpers vom Ösophagus ohne Inzision
94.7x.10†↔	Sozialpädiatrische, neuropädiatrische und pädiatrisch-psychosomatische Therapie, begleitende Therapie	98.03†↔	Entfernen eines intraluminalen Fremdkörpers von Magen und Dünndarm ohne Inzision
94.7x.11†↔	Sozialpädiatrische, neuropädiatrische und pädiatrisch-psychosomatische Therapie, therapie als Blockbehandlung	98.04†↔	Entfernen eines intraluminalen Fremdkörpers vom Dickdarm ohne Inzision
94.7x.12†↔	Sozialpädiatrische, neuropädiatrische und pädiatrisch-psychosomatische Therapie, Therapie als erweiterte Blockbehandlung	98.05†↔	Entfernen eines intraluminalen Fremdkörpers von Rektum und Anus ohne Inzision
94.7x.20†↔	Sozialpädiatrische, neuropädiatrische und pädiatrisch-psychosomatische Therapie, Intensivtherapie	98.51†↔	Extrakorporelle Stosswellen-Lithotripsie [ESWL] von Niere, Ureter und/oder Blase
94.7x.21†↔	Sozialpädiatrische, neuropädiatrische und pädiatrisch-psychosomatische Therapie, erweiterte Intensivtherapie	98.52†↔	Extrakorporelle Stosswellen-Lithotripsie [ESWL] von Gallenblase und/oder Gallengang
94.7x.22†↔	Sozialpädiatrische, neuropädiatrische und pädiatrisch-psychosomatische Therapie, Langzeit-Intensivtherapie	98.53†↔	Extrakorporelle Stosswellen-Lithotripsie [ESWL] von Pankreas
94.7x.23†↔	Sozialpädiatrische, neuropädiatrische und pädiatrisch-psychosomatische Therapie, Langzeit-Intensiv-Therapie zum verhaltenstherapeutischen Training	98.59†↔	Extrakorporelle Stosswellen-Lithotripsie [ESWL] anderer Lokalisationen
94.7x.30†↔	Sozialpädiatrische, neuropädiatrische und pädiatrisch-psychosomatische Therapie, Therapie im Gruppen-Setting	99.01†↔	Austauschtransfusion
94.7x.99†↔	Sozialpädiatrische, neuropädiatrische und pädiatrisch-psychosomatische Therapie, sonstige	99.04.00†↔	Transfusion von Erythrozytenkonzentrat, n.n.bez.
94.8x.00†↔	Psychosoziale Interventionen, n.n.bez.	99.04.10†↔	Transfusion von Erythrozytenkonzentrat, 1 TE bis 5 TE
94.8x.10†↔	Sozialrechtliche Beratung, mindestens 50 Minuten bis 2 Stunden	99.04.11†↔	Transfusion von Erythrozytenkonzentrat, 6 TE bis 10 TE
94.8x.11†↔	Sozialrechtliche Beratung, mehr als 2 Stunden bis 4 Stunden	99.04.12†↔	Transfusion von Erythrozytenkonzentrat, 11 TE bis 15 TE
94.8x.12†↔	Sozialrechtliche Beratung, mehr als 4 Stunden	99.04.14†↔	Transfusion von Erythrozytenkonzentrat, 16 TE bis 20 TE
94.8x.20†↔	Psychosoziale Beratung des Patienten, mindestens 50 Minuten bis 2 Stunden	99.04.15†↔	Transfusion von Erythrozytenkonzentrat, 21 TE bis 30 TE
94.8x.21†↔	Psychosoziale Beratung des Patienten, mehr als 2 Stunden bis 4 Stunden	99.04.16†↔	Transfusion von Erythrozytenkonzentrat, 31 TE bis 40 TE
94.8x.22†↔	Psychosoziale Beratung des Patienten, mehr als 4 Stunden	99.04.17†↔	Transfusion von Erythrozytenkonzentrat, 41 TE bis 50 TE
94.8x.30†↔	Psychosoziale Beratung des Patientensystems, mindestens 50 Minuten bis 2 Stunden	99.04.18†↔	Transfusion von Erythrozytenkonzentrat, 51 TE bis 60 TE
94.8x.31†↔	Psychosoziale Beratung des Patientensystems, mehr als 2 Stunden bis 4 Stunden	99.04.19†↔	Transfusion von Erythrozytenkonzentrat, 61 TE bis 70 TE
94.8x.32†↔	Psychosoziale Beratung des Patientensystems, mehr als 4 Stunden	99.04.1a†↔	Transfusion von Erythrozytenkonzentrat, 71 TE bis 80 TE
94.8x.40†↔	Nachsorgeorganisation, mindestens 50 Minuten bis 2 Stunden	99.04.1b†↔	Transfusion von Erythrozytenkonzentrat, 81 TE bis 90 TE
94.8x.41†↔	Nachsorgeorganisation, mehr als 2 Stunden bis 4 Stunden	99.04.1c†↔	Transfusion von Erythrozytenkonzentrat, 91 TE bis 100 TE
94.8x.42†↔	Nachsorgeorganisation, mehr als 4 Stunden	99.04.1d†↔	Transfusion von Erythrozytenkonzentrat, 101 TE bis 115 TE
94.8x.50†↔	Einleiten behördlicher Massnahmen, mindestens 50 Minuten bis 2 Stunden	99.04.1e†↔	Transfusion von Erythrozytenkonzentrat, 116 TE bis 130 TE
94.8x.51†↔	Einleiten behördlicher Massnahmen, mehr als 2 Stunden bis 4 Stunden	99.04.1f†↔	Transfusion von Erythrozytenkonzentrat, 131 TE bis 145 TE
94.8x.52†↔	Einleiten behördlicher Massnahmen, mehr als 4 Stunden	99.04.1g†↔	Transfusion von Erythrozytenkonzentrat, 146 TE bis 160 TE
94.8x.99†↔	Psychosoziale Interventionen, sonstige	99.04.1h†↔	Transfusion von Erythrozytenkonzentrat, 161 TE bis 175 TE
94.92.10†↔	Multimodale psychotherapeutische Komplexbehandlung im Liaisondienst, 2 bis unter 5 Stunden	99.04.1i†↔	Transfusion von Erythrozytenkonzentrat, 176 TE bis 190 TE
94.92.11†↔	Multimodale psychotherapeutische Komplexbehandlung im Liaisondienst, mehr als 5 bis 10 Stunden	99.04.1j†↔	Transfusion von Erythrozytenkonzentrat, 191 TE bis 205 TE
94.92.19†↔	Multimodale psychotherapeutische Komplexbehandlung im Liaisondienst, mehr Stunden	99.04.1k†↔	Transfusion von Erythrozytenkonzentrat, 206 TE bis 220 TE
95.04†↔	Augenuntersuchung in Narkose	99.04.1l†↔	Transfusion von Erythrozytenkonzentrat, 221 TE bis 235 TE
96.35†↔	Gastrische Gavage	99.04.1m†↔	Transfusion von Erythrozytenkonzentrat, 236 TE bis 250 TE
96.6†↔	Enterale Infusion konzentrierter Nährstoffe	99.04.1n†↔	Transfusion von Erythrozytenkonzentrat, 251 TE bis 265 TE
		99.04.1o†↔	Transfusion von Erythrozytenkonzentrat, 266 TE bis 280 TE
		99.04.1p†↔	Transfusion von Erythrozytenkonzentrat, 281 TE und mehr
		99.04.99†↔	Transfusion von Erythrozytenkonzentrat, sonstige
		99.05.11†↔	Transfusion von Thrombozytenkonzentrat, 4 bis 5 Konzentrate
		99.05.12†↔	Transfusion von Thrombozytenkonzentrat, 6 bis 8 Konzentrate
		99.05.13†↔	Transfusion von Thrombozytenkonzentrat, 9 bis 12 Konzentrate
		99.05.14†↔	Transfusion von Thrombozytenkonzentrat, 13 bis 15 Konzentrate
		99.05.16†↔	Transfusion von Thrombozytenkonzentrat, 16 bis 18 Konzentrate
		99.05.17†↔	Transfusion von Thrombozytenkonzentrat, 19 bis 21 Konzentrate

99.05.18†↔	Transfusion von Thrombozytenkonzentrat, 22 bis 24 Konzentrate	99.05.2g†↔	Transfusion von patientenbezogenen Thrombozytenkonzentraten, 46 bis 48 Konzentrate
99.05.19†↔	Transfusion von Thrombozytenkonzentrat, 25 bis 27 Konzentrate	99.05.2h†↔	Transfusion von patientenbezogenen Thrombozytenkonzentraten, 49 bis 51 Konzentrate
99.05.1a†↔	Transfusion von Thrombozytenkonzentrat, 28 bis 30 Konzentrate	99.05.2i†↔	Transfusion von patientenbezogenen Thrombozytenkonzentraten, 52 bis 54 Konzentrate
99.05.1b†↔	Transfusion von Thrombozytenkonzentrat, 31 bis 36 Konzentrate	99.05.2j†↔	Transfusion von patientenbezogenen Thrombozytenkonzentraten, 55 bis 57 Konzentrate
99.05.1c†↔	Transfusion von Thrombozytenkonzentrat, 37 bis 42 Konzentrate	99.05.2k†↔	Transfusion von patientenbezogenen Thrombozytenkonzentraten, 58 bis 60 Konzentrate
99.05.1d†↔	Transfusion von Thrombozytenkonzentrat, 43 bis 48 Konzentrate	99.05.2l†↔	Transfusion von patientenbezogenen Thrombozytenkonzentraten, 61 bis 63 Konzentrate
99.05.1e†↔	Transfusion von Thrombozytenkonzentrat, 49 bis 54 Konzentrate	99.05.2m†↔	Transfusion von patientenbezogenen Thrombozytenkonzentraten, 64 bis 66 Konzentrate
99.05.1f†↔	Transfusion von Thrombozytenkonzentrat, 55 bis 60 Konzentrate	99.05.2n†↔	Transfusion von patientenbezogenen Thrombozytenkonzentraten, 67 bis 69 Konzentrate
99.05.1g†↔	Transfusion von Thrombozytenkonzentrat, 61 bis 66 Konzentrate	99.05.2o†↔	Transfusion von patientenbezogenen Thrombozytenkonzentraten, 70 Konzentrate und mehr
99.05.1h†↔	Transfusion von Thrombozytenkonzentrat, 67 bis 72 Konzentrate	99.05.30†↔	Transfusion von Apherese-Thrombozytenkonzentrat, 1 Konzentrat
99.05.1i†↔	Transfusion von Thrombozytenkonzentrat, 73 bis 78 Konzentrate	99.05.32†↔	Transfusion von Apherese-Thrombozytenkonzentrat, 2 Konzentrate
99.05.1j†↔	Transfusion von Thrombozytenkonzentrat, 79 bis 84 Konzentrate	99.05.33†↔	Transfusion von Apherese-Thrombozytenkonzentrat, 3 Konzentrate
99.05.1k†↔	Transfusion von Thrombozytenkonzentrat, 85 bis 90 Konzentrate	99.05.34†↔	Transfusion von Apherese-Thrombozytenkonzentrat, 4 Konzentrate
99.05.1l†↔	Transfusion von Thrombozytenkonzentrat, 91 bis 96 Konzentrate	99.05.35†↔	Transfusion von Apherese-Thrombozytenkonzentrat, 5 Konzentrate
99.05.1m†↔	Transfusion von Thrombozytenkonzentrat, 97 bis 102 Konzentrate	99.05.36†↔	Transfusion von Apherese-Thrombozytenkonzentrat, 6 bis 8 Konzentrate
99.05.1n†↔	Transfusion von Thrombozytenkonzentrat, 103 bis 108 Konzentrate	99.05.37†↔	Transfusion von Apherese-Thrombozytenkonzentrat, 9 bis 12 Konzentrate
99.05.1o†↔	Transfusion von Thrombozytenkonzentrat, 109 bis 114 Konzentrate	99.05.38†↔	Transfusion von Apherese-Thrombozytenkonzentrat, 13 bis 15 Konzentrate
99.05.1p†↔	Transfusion von Thrombozytenkonzentrat, 115 bis 120 Konzentrate	99.05.39†↔	Transfusion von Apherese-Thrombozytenkonzentrat, 16 bis 18 Konzentrate
99.05.1q†↔	Transfusion von Thrombozytenkonzentrat, 121 bis 126 Konzentrate	99.05.3a†↔	Transfusion von Apherese-Thrombozytenkonzentrat, 19 bis 21 Konzentrate
99.05.1r†↔	Transfusion von Thrombozytenkonzentrat, 127 Konzentrate und mehr	99.05.3b†↔	Transfusion von Apherese-Thrombozytenkonzentrat, 22 bis 24 Konzentrate
99.05.20†↔	Transfusion von patientenbezogenen Thrombozytenkonzentraten, n.n.bez.	99.05.3c†↔	Transfusion von Apherese-Thrombozytenkonzentrat, 25 bis 27 Konzentrate
99.05.21†↔	Transfusion von patientenbezogenen Thrombozytenkonzentraten, 1 bis 3 Konzentrate	99.05.3d†↔	Transfusion von Apherese-Thrombozytenkonzentrat, 28 bis 30 Konzentrate
99.05.22†↔	Transfusion von patientenbezogenen Thrombozytenkonzentraten, 4 bis 5 Konzentrate	99.05.3e†↔	Transfusion von Apherese-Thrombozytenkonzentrat, 31 bis 36 Konzentrate
99.05.23†↔	Transfusion von patientenbezogenen Thrombozytenkonzentraten, 6 bis 8 Konzentrate	99.05.3f†↔	Transfusion von Apherese-Thrombozytenkonzentrat, 37 bis 42 Konzentrate
99.05.24†↔	Transfusion von patientenbezogenen Thrombozytenkonzentraten, 9 bis 12 Konzentrate	99.05.3g†↔	Transfusion von Apherese-Thrombozytenkonzentrat, 43 bis 48 Konzentrate
99.05.25†↔	Transfusion von patientenbezogenen Thrombozytenkonzentraten, 13 bis 15 Konzentrate	99.05.3h†↔	Transfusion von Apherese-Thrombozytenkonzentrat, 49 bis 54 Konzentrate
99.05.26†↔	Transfusion von patientenbezogenen Thrombozytenkonzentraten, 16 bis 18 Konzentrate	99.05.3i†↔	Transfusion von Apherese-Thrombozytenkonzentrat, 55 bis 60 Konzentrate
99.05.27†↔	Transfusion von patientenbezogenen Thrombozytenkonzentraten, 19 bis 21 Konzentrate	99.05.3j†↔	Transfusion von Apherese-Thrombozytenkonzentrat, 61 bis 66 Konzentrate
99.05.28†↔	Transfusion von patientenbezogenen Thrombozytenkonzentraten, 22 bis 24 Konzentrate	99.05.3k†↔	Transfusion von Apherese-Thrombozytenkonzentrat, 67 bis 82 Konzentrate
99.05.29†↔	Transfusion von patientenbezogenen Thrombozytenkonzentraten, 25 bis 27 Konzentrate	99.05.3l†↔	Transfusion von Apherese-Thrombozytenkonzentrat, 83 bis 88 Konzentrate
99.05.2a†↔	Transfusion von patientenbezogenen Thrombozytenkonzentraten, 28 bis 30 Konzentrate	99.05.3m†↔	Transfusion von Apherese-Thrombozytenkonzentrat, 89 bis 94 Konzentrate
99.05.2b†↔	Transfusion von patientenbezogenen Thrombozytenkonzentraten, 31 bis 33 Konzentrate	99.05.3n†↔	Transfusion von Apherese-Thrombozytenkonzentrat, 95 bis 100 Konzentrate
99.05.2c†↔	Transfusion von patientenbezogenen Thrombozytenkonzentraten, 34 bis 36 Konzentrate	99.05.3o†↔	Transfusion von Apherese-Thrombozytenkonzentrat, 101 bis 106 Konzentrate
99.05.2d†↔	Transfusion von patientenbezogenen Thrombozytenkonzentraten, 37 bis 39 Konzentrate	99.05.3p†↔	Transfusion von Apherese-Thrombozytenkonzentrat, 107 bis 112 Konzentrate
99.05.2e†↔	Transfusion von patientenbezogenen Thrombozytenkonzentraten, 40 bis 42 Konzentrate	99.05.3q†↔	Transfusion von Apherese-Thrombozytenkonzentrat, 113 bis 118 Konzentrate
99.05.2f†↔	Transfusion von patientenbezogenen Thrombozytenkonzentraten, 43 bis 45 Konzentrate	99.05.3r†↔	Transfusion von Apherese-Thrombozytenkonzentrat, 119 Konzentrate und mehr
		99.07.00†↔	Transfusion von anderem Serum, n.n.bez.

- 99.07.10†↔ Transfusion von Plasma, 1 TE bis 5 TE  
 99.07.12†↔ Transfusion von Plasma, 6 TE bis 10 TE  
 99.07.13†↔ Transfusion von Plasma, 11 TE bis 15 TE  
 99.07.14†↔ Transfusion von Plasma, 16 TE bis 20 TE  
 99.07.15†↔ Transfusion von Plasma, 21 TE bis 30 TE  
 99.07.19†↔ Transfusion von Plasma, 31 TE und mehr  
 99.07.99†↔ Transfusion von anderem Serum, sonstige  
 99.08†↔ Transfusion von Blutexpander  
 99.09.00†↔ Transfusion von Spenderlymphozyten  
 99.09.10†↔ Transfusion von Granulozyten, 1 - 5 Konzentrate  
 99.09.12†↔ Transfusion von Granulozyten, 6 bis 10 Konzentrate  
 99.09.13†↔ Transfusion von Granulozyten, 11 bis 15 Konzentrate  
 99.09.14†↔ Transfusion von Granulozyten, 16 bis 20 Konzentrate  
 99.09.15†↔ Transfusion von Granulozyten, 21 Konzentrate und mehr  
 99.09.20†↔ Transfusion von Spenderlymphozyten, Fremdbezug  
 99.09.21†↔ Transfusion von Lymphozyten, 1 bis 5 Konzentrate  
 99.09.22†↔ Transfusion von Lymphozyten, 6 Konzentrate und mehr  
 99.09.30†↔ Transfusion von Leukozyten nach Ex-vivo-Kultur  
 99.10.00†↔ Injektion oder Infusion von thrombolytischer Substanz, n.n.bez.  
 99.10.11†↔ Tägliche Infusion mit thrombolytischer Substanz, 1-2 Tage  
 99.10.12†↔ Tägliche Infusion mit thrombolytischer Substanz, 3-8 Tage  
 99.10.13†↔ Tägliche Infusion mit thrombolytischer Substanz, 9-14 Tage  
 99.10.14†↔ Tägliche Infusion mit thrombolytischer Substanz, 15-21 Tage  
 99.10.15†↔ Tägliche Infusion mit thrombolytischer Substanz, mehr Tage  
 99.10.99†↔ Injektion oder Infusion von thrombolytischer Substanz, sonstige  
 99.15†↔ Parenterale Infusion konzentrierter Nährlösungen  
 99.18†↔ Injektion oder Infusion von Elektrolyten  
 99.1a†↔ Injektion, Infusion oder orale Gabe von Betablocker zur Therapie des infantilen Hämangioms beim Neugeborenen und Säugling  
 99.25.00†↔ Chemotherapien n.n.bez.  
 99.25.01†↔ Nicht komplexe Chemotherapie  
 99.25.02†↔ Mittelgradig komplexe und intensive Blockchemotherapie  
 99.25.04†↔ Hypertherme intraperitoneale Chemotherapie [HIPEC]  
 99.25.10†↔ Hochgradig komplexe und intensive Blockchemotherapie: ein Chemotherapieblock während eines stationären Aufenthaltes  
 99.25.11†↔ Hochgradig komplexe und intensive Blockchemotherapie: zwei Chemotherapieblöcke während eines stationären Aufenthaltes  
 99.28.00†↔ Instillation von zytotoxischen Materialien und Immunmodulatoren, n.n.bez.  
 99.28.01†↔ Instillation von zytotoxischen Materialien und Immunmodulatoren, intrathekal  
 99.28.02†↔ Instillation von zytotoxischen Materialien und Immunmodulatoren, intrazerebral  
 99.28.03†↔ Instillation von zytotoxischen Materialien und Immunmodulatoren, in die Pleurahöhle  
 99.28.04†↔ Instillation von zytotoxischen Materialien und Immunmodulatoren, intraperitoneal  
 99.28.05†↔ Instillation von zytotoxischen Materialien und Immunmodulatoren, in die Harnblase  
 99.28.06†↔ Instillation von zytotoxischen Materialien und Immunmodulatoren, in das Nierenbecken  
 99.28.07†↔ Instillation von und lokoregional zytotoxischen Materialien und Immunmodulatoren, arteriell  
 99.28.08†↔ Instillation von zytotoxischen Materialien und Immunmodulatoren, sonstige  
 99.60†↔ Kardiopulmonale Reanimation, n.n.bez.  
 99.63†↔ Äussere Herzmassage  
 99.65†↔ Akute Behandlung einer Adaptationsstörung beim Neugeborenen (sog. Primäre Reanimation)  
 99.71.00†↔ Therapeutische Plasmapherese, n.n.bez.  
 99.71.10†↔ Therapeutische Plasmapherese, mit normalem Plasma  
 99.71.11†↔ Therapeutische Plasmapherese, mit Fresh Frozen Plasma (FFP)  
 99.71.99†↔ Therapeutische Plasmapherese, sonstige  
 99.72†↔ Therapeutische Leukopherese  
 99.73†↔ Therapeutische Erythroporese  
 99.74†↔ Therapeutische Thrombopherese  
 99.76.00†↔ Extrakorporale Immunadsorption, n.n.bez.  
 99.76.10†↔ Extrakorporale Immunadsorption, mit nicht regenerierbarer Säule  
 99.76.11†↔ Extrakorporale Immunadsorption, mit regenerierbarer Säule  
 99.76.20†↔ LDL-Apherese  
 99.76.99†↔ Extrakorporale Immunadsorption, sonstige  
 99.78†↔ Aquapherese  
 99.79.00†↔ Sonstige therapeutische Apherese, n.n.bez.  
 99.79.01†↔ Entnahme von hämatopoetischen Stammzellen aus peripherem Blut zur Eigenspende  
 99.79.02†↔ Entnahme von hämatopoetischen Stammzellen aus peripherem Blut zur allogenen Spende (verwandt oder nicht-verwandt)  
 99.79.05†↔ Lymphocytopherese  
 99.79.09†↔ Sonstige therapeutische Apherese, sonstige  
 99.79.11†↔ Vorbereitung auf ABO - inkompatible Lebendspender Organtransplantation  
 99.79.21†↔ Apherese zur Elimination von Endotoxin mittels Polymyxin-Hämoperfusion  
 99.81.20†↔ Systemische Hypothermie  
 99.83†↔ Sonstige Phototherapie  
 99.88†↔ Therapeutische Photopherese  
 99.b3.10†↔ Komplexbehandlung bei schwerbehandelbarer Epilepsie, mindestens 7 bis höchstens 13 Behandlungstage  
 99.b3.11†↔ Komplexbehandlung bei schwerbehandelbarer Epilepsie, mindestens 14 bis höchstens 20 Behandlungstage  
 99.b3.19†↔ Komplexbehandlung bei schwerbehandelbarer Epilepsie, mehr Behandlungstage  
 99.b5.30†↔ Multimodale Komplexbehandlung bei Diabetes mellitus, mindestens 7 bis höchstens 13 Behandlungstage  
 99.b5.31†↔ Multimodale Komplexbehandlung bei Diabetes mellitus, 14 bis höchstens 20 Behandlungstage  
 99.b5.39†↔ Multimodale Komplexbehandlung bei Diabetes mellitus, mehr Behandlungstage  
 99.b7.12†↔ Intensivmedizinische Komplexbehandlung, 120 bis 184 Aufwandspunkte  
 99.b7.13†↔ Intensivmedizinische Komplexbehandlung, 185 bis 360 Aufwandspunkte  
 99.b7.14†↔ Intensivmedizinische Komplexbehandlung, 361 bis 552 Aufwandspunkte  
 99.b7.15†↔ Intensivmedizinische Komplexbehandlung, 553 bis 828 Aufwandspunkte  
 99.b7.16†↔ Intensivmedizinische Komplexbehandlung, 829 bis 1104 Aufwandspunkte  
 99.b7.17†↔ Intensivmedizinische Komplexbehandlung, 1105 bis 1380 Aufwandspunkte  
 99.b7.18†↔ Intensivmedizinische Komplexbehandlung, 1381 bis 1656 Aufwandspunkte  
 99.b7.1a†↔ Intensivmedizinische Komplexbehandlung, 1657 bis 1932 Aufwandspunkte  
 99.b7.1b†↔ Intensivmedizinische Komplexbehandlung, 1933 bis 2208 Aufwandspunkte  
 99.b7.1c†↔ Intensivmedizinische Komplexbehandlung, 2209 bis 2484 Aufwandspunkte  
 99.b7.1d†↔ Intensivmedizinische Komplexbehandlung, 2485 bis 2760 Aufwandspunkte  
 99.b7.1e†↔ Intensivmedizinische Komplexbehandlung, 2761 bis 3220 Aufwandspunkte  
 99.b7.1f†↔ Intensivmedizinische Komplexbehandlung, 3221 bis 3680 Aufwandspunkte  
 99.b7.1g†↔ Intensivmedizinische Komplexbehandlung, 3681 bis 4600 Aufwandspunkte  
 99.b7.1h†↔ Intensivmedizinische Komplexbehandlung, 4601 bis 5520 Aufwandspunkte  
 99.b7.1i†↔ Intensivmedizinische Komplexbehandlung, 5521 bis 7360 Aufwandspunkte  
 99.b7.1j†↔ Intensivmedizinische Komplexbehandlung, 7361 bis 9200 Aufwandspunkte  
 99.b7.1k†↔ Intensivmedizinische Komplexbehandlung, 9201 bis 11040 Aufwandspunkte  
 99.b7.1l†↔ Intensivmedizinische Komplexbehandlung, 11041 bis 13800 Aufwandspunkte  
 99.b7.1m†↔ Intensivmedizinische Komplexbehandlung, 13801 bis 16560 Aufwandspunkte  
 99.b7.1n†↔ Intensivmedizinische Komplexbehandlung, 16561 bis 19320 Aufwandspunkte



99.b7.1o†↔ Intensivmedizinische Komplexbehandlung, 19321 und mehr Aufwandspunkte	99.b7.2j†↔ Intensivmedizinische Komplexbehandlung im Kindesalter (Basisprozedur), 6861 bis 7840 Aufwandspunkte
99.b7.21†↔ Intensivmedizinische Komplexbehandlung im Kindesalter (Basisprozedur), 197 bis 392 Aufwandspunkte	99.b7.2k†↔ Intensivmedizinische Komplexbehandlung im Kindesalter (Basisprozedur), 7841 bis 9800 Aufwandspunkte
99.b7.22†↔ Intensivmedizinische Komplexbehandlung im Kindesalter (Basisprozedur), 393 bis 588 Aufwandspunkte	99.b7.2l†↔ Intensivmedizinische Komplexbehandlung im Kindesalter (Basisprozedur), 9801 bis 11760 Aufwandspunkte
99.b7.23†↔ Intensivmedizinische Komplexbehandlung im Kindesalter (Basisprozedur), 589 bis 784 Aufwandspunkte	99.b7.2m†↔ Intensivmedizinische Komplexbehandlung im Kindesalter (Basisprozedur), 11761 bis 13720 Aufwandspunkte
99.b7.24†↔ Intensivmedizinische Komplexbehandlung im Kindesalter (Basisprozedur), 785 bis 980 Aufwandspunkte	99.b7.2n†↔ Intensivmedizinische Komplexbehandlung im Kindesalter (Basisprozedur), 13721 bis 16660 Aufwandspunkte
99.b7.25†↔ Intensivmedizinische Komplexbehandlung im Kindesalter (Basisprozedur), 981 bis 1176 Aufwandspunkte	99.b7.2o†↔ Intensivmedizinische Komplexbehandlung im Kindesalter (Basisprozedur), 16661 bis 19600 Aufwandspunkte
99.b7.26†↔ Intensivmedizinische Komplexbehandlung im Kindesalter (Basisprozedur), 1177 bis 1470 Aufwandspunkte	99.b7.2p†↔ Intensivmedizinische Komplexbehandlung im Kindesalter (Basisprozedur), 19601 und mehr Aufwandspunkte
99.b7.27†↔ Intensivmedizinische Komplexbehandlung im Kindesalter (Basisprozedur), 1471 bis 1764 Aufwandspunkte	99.ba.11†↔ Neurologische Komplexbehandlung des akuten Schlaganfalls in Stroke Center (SC), mindestens 24 Stunden bis höchstens 72 Stunden
99.b7.28†↔ Intensivmedizinische Komplexbehandlung im Kindesalter (Basisprozedur), 1765 bis 2058 Aufwandspunkte	99.ba.12†↔ Neurologische Komplexbehandlung des akuten Schlaganfalls in Stroke Center (SC), mehr als 72 Stunden
99.b7.2a†↔ Intensivmedizinische Komplexbehandlung im Kindesalter (Basisprozedur), 2059 bis 2352 Aufwandspunkte	99.ba.21†↔ Andere neurologische Komplexbehandlung des Schlaganfalls in einer Stroke Unit (SU), mindestens 24 bis höchstens 72 Stunden
99.b7.2b†↔ Intensivmedizinische Komplexbehandlung im Kindesalter (Basisprozedur), 2353 bis 2646 Aufwandspunkte	99.ba.22†↔ Andere neurologische Komplexbehandlung des Schlaganfalls in einer Stroke Unit (SU), mehr als 72 Stunden
99.b7.2c†↔ Intensivmedizinische Komplexbehandlung im Kindesalter (Basisprozedur), 2647 bis 2940 Aufwandspunkte	99.ba.31†↔ Andere Komplexbehandlung des akuten Schlaganfalls im neurologischen Telekonsildienst, mindestens 24 bis höchstens 72 Stunden
99.b7.2d†↔ Intensivmedizinische Komplexbehandlung im Kindesalter (Basisprozedur), 2941 bis 3430 Aufwandspunkte	99.ba.32†↔ Andere Komplexbehandlung des akuten Schlaganfalls im neurologischen Telekonsildienst, mehr als 72 Stunden
99.b7.2e†↔ Intensivmedizinische Komplexbehandlung im Kindesalter (Basisprozedur), 3431 bis 3920 Aufwandspunkte	99.bc.12†↔ Komplementärmedizinische Komplexbehandlung ab 10 bis 25 Therapieeinheiten pro stationärem Fall
99.b7.2f†↔ Intensivmedizinische Komplexbehandlung im Kindesalter (Basisprozedur), 3921 bis 4410 Aufwandspunkte	99.bc.13†↔ Komplementärmedizinische Komplexbehandlung ab 26 bis 49 Therapieeinheiten pro stationärem Fall
99.b7.2g†↔ Intensivmedizinische Komplexbehandlung im Kindesalter (Basisprozedur), 4411 bis 4900 Aufwandspunkte	99.bc.14†↔ Komplementärmedizinische Komplexbehandlung ab 50 Therapieeinheiten pro stationärem Fall
99.b7.2h†↔ Intensivmedizinische Komplexbehandlung im Kindesalter (Basisprozedur), 4901 bis 5880 Aufwandspunkte	
99.b7.2i†↔ Intensivmedizinische Komplexbehandlung im Kindesalter (Basisprozedur), 5881 bis 6860 Aufwandspunkte	

**ADRG P61****Neugeborenes, Aufnahmegegewicht < 1000 g**

Aufnahmegegewicht &lt; 1000 g

**DRG P61A****Neugeborenes, Aufnahmegegewicht < 750 g mit signifikanter OR-Prozedur oder Beatmung > 95 Stunden**

Aufnahmegegewicht &lt; 750 g und (jede OR-Prozedur außer Tabelle P61-1 oder Dauer der maschinellen Beatmung &gt; 95 Stunden)

**DRG P61B****Neugeborenes, Aufnahmegegewicht < 1000 g mit signifikanter OR-Prozedur oder Beatmung > 95 Stunden**

Jede OR-Prozedur außer Tabelle P61-1 oder Dauer der maschinellen Beatmung &gt; 95 Stunden

**DRG P61C****Neugeborenes, Aufnahmegegewicht < 1000 g ohne signifikante OR-Prozedur, ohne Beatmung > 95 Stunden****DRG P61D****Neugeborenes, Aufnahmegegewicht < 1000 g, verstorben < 29 Tage nach Aufnahme**

Verweildauer &lt; 29 Tage und Entlassungsgrund ist gleich Verstorben (07)

**Prozedur P61-1**

25.92↔ Linguale Frenulektomie	53.05↔ Operation einer Inguinalhernie mit Transplantat oder Prothese, n.n.bez.
53.00↔ Einseitige Operation einer Inguinalhernie, n.n.bez.	53.10↔ Beidseitige Operation von Inguinalhernien, n.n.bez.
53.01↔ Einseitige Operation einer direkten Inguinalhernie	53.11↔ Beidseitige Operation von direkten Inguinalhernien
53.02↔ Einseitige Operation einer indirekten Inguinalhernie	53.12↔ Beidseitige Operation von indirekten Inguinalhernien
53.03↔ Einseitige Operation einer direkten Inguinalhernie mit Transplantat oder Prothese	53.13↔ Beidseitige Operation von Inguinalhernien, einer direkten und einer indirekten
53.04↔ Operation einer indirekten Inguinalhernie mit Transplantat oder Prothese	

53.14↔	Beidseitige Operation von direkten Inguinalhernien mit Transplantat oder Prothese	53.17↔	Beidseitige Operation von Inguinalhernien mit Transplantat oder Prothese, n.n.bez.
53.15↔	Beidseitige Operation von indirekten Inguinalhernien mit Transplantat oder Prothese	64.0↔	Zirkumzision
53.16↔	Beidseitige Operation von Inguinalhernien, einer direkten und einer indirekten mit Transplantat oder Prothese		

**ADRG P63****Neugeborenes, Aufnahmegegewicht 1000 - 1249 g ohne signifikante OR-Prozedur oder mit Beatmung > 47 und < 96 Stunden**

Aufnahmegegewicht < 1500 g und nicht [jede OR-Prozedur außer Tabelle P63-1 oder Dauer der maschinellen Beatmung > 95 Stunden] und (Aufnahmegegewicht < 1250 g oder Dauer der maschinellen Beatmung > 47 Stunden)

**DRG P63Z****Neugeborenes, Aufnahmegegewicht 1000 - 1249 g ohne signifikante OR-Prozedur oder mit Beatmung > 47 und < 96 Stunden****Prozedur P63-1**

25.92↔	Linguale Frenulektomie	53.12↔	Beidseitige Operation von indirekten Inguinalhernien
53.00↔	Einseitige Operation einer Inguinalhernie, n.n.bez.	53.13↔	Beidseitige Operation von Inguinalhernien, einer direkten und einer indirekten
53.01↔	Einseitige Operation einer direkten Inguinalhernie	53.14↔	Beidseitige Operation von direkten Inguinalhernien mit Transplantat oder Prothese
53.02↔	Einseitige Operation einer indirekten Inguinalhernie	53.15↔	Beidseitige Operation von indirekten Inguinalhernien mit Transplantat oder Prothese
53.03↔	Einseitige Operation einer direkten Inguinalhernie mit Transplantat oder Prothese	53.16↔	Beidseitige Operation von Inguinalhernien, einer direkten und einer indirekten mit Transplantat oder Prothese
53.04↔	Operation einer indirekten Inguinalhernie mit Transplantat oder Prothese	53.17↔	Beidseitige Operation von Inguinalhernien mit Transplantat oder Prothese, n.n.bez.
53.05↔	Operation einer Inguinalhernie mit Transplantat oder Prothese, n.n.bez.	64.0↔	Zirkumzision
53.10↔	Beidseitige Operation von Inguinalhernien, n.n.bez.		
53.11↔	Beidseitige Operation von direkten Inguinalhernien		

**ADRG P64****Neugeborenes, Aufnahmegegewicht 1250 - 1499 g ohne signifikante OR-Prozedur, ohne Beatmung > 47 Stunden**

Aufnahmegegewicht < 1500 g und nicht [jede OR-Prozedur außer Tabelle P64-1 oder Dauer der maschinellen Beatmung > 95 Stunden] und nicht [Aufnahmegegewicht < 1250 g oder Dauer der maschinellen Beatmung > 47 Stunden]

**DRG P64Z****Neugeborenes, Aufnahmegegewicht 1250 - 1499 g ohne signifikante OR-Prozedur, ohne Beatmung > 47 Stunden****Prozedur P64-1**

25.92↔	Linguale Frenulektomie	53.12↔	Beidseitige Operation von indirekten Inguinalhernien
53.00↔	Einseitige Operation einer Inguinalhernie, n.n.bez.	53.13↔	Beidseitige Operation von Inguinalhernien, einer direkten und einer indirekten
53.01↔	Einseitige Operation einer direkten Inguinalhernie	53.14↔	Beidseitige Operation von direkten Inguinalhernien mit Transplantat oder Prothese
53.02↔	Einseitige Operation einer indirekten Inguinalhernie	53.15↔	Beidseitige Operation von indirekten Inguinalhernien mit Transplantat oder Prothese
53.03↔	Einseitige Operation einer direkten Inguinalhernie mit Transplantat oder Prothese	53.16↔	Beidseitige Operation von Inguinalhernien, einer direkten und einer indirekten mit Transplantat oder Prothese
53.04↔	Operation einer indirekten Inguinalhernie mit Transplantat oder Prothese	53.17↔	Beidseitige Operation von Inguinalhernien mit Transplantat oder Prothese, n.n.bez.
53.05↔	Operation einer Inguinalhernie mit Transplantat oder Prothese, n.n.bez.	64.0↔	Zirkumzision
53.10↔	Beidseitige Operation von Inguinalhernien, n.n.bez.		
53.11↔	Beidseitige Operation von direkten Inguinalhernien		

**ADRG P65****Neugeborenes, Aufnahmegegewicht 1500 - 1999 g ohne signifikante OR-Prozedur, ohne Beatmung > 95 Stunden**

Aufnahmegegewicht < 2000 g und nicht [jede OR-Prozedur außer Tabelle P65-2 oder Dauer der maschinellen Beatmung > 95 Stunden]

**DRG P65A****Neugeborenes, Aufnahmegegewicht 1500 - 1999 g ohne signifikante OR-Prozedur, ohne Beatmung > 95 Stunden, mit mehreren schweren Problemen**

(Prozedur in Tabelle P65-3 oder Dauer der maschinellen Beatmung > 24 Stunden oder Schweres Problem beim Neugeborenen) und Mehrere schwere Probleme beim Neugeborenen

**DRG P65B****Neugeborenes, Aufnahmegegewicht 1500 - 1999 g ohne signifikante OR-Prozedur, mit Beatmung > 24 und < 96 Stunden oder mit schwerem Problem**

Prozedur in Tabelle P65-3 oder Dauer der maschinellen Beatmung > 24 Stunden oder Schweres Problem beim Neugeborenen

**DRG P65C****Neugeborenes, Aufnahmegegewicht 1500 - 1999 g ohne signifikante OR-Prozedur, ohne Beatmung > 24 Stunden, mit anderem Problem**

Prozedur in Tabelle P65-4 oder Diagnose in Tabelle P65-1

**DRG P65D****Neugeborenes, Aufnahmegegewicht 1500 - 1999 g ohne signifikante OR-Prozedur, ohne Beatmung > 24 Stunden, ohne Problem****Diagnose P65-1**

A08.0	Enteritis durch Rotaviren	P04.4	Schädigung Fet/Ngb d Einn abh-erz AM/Drogen d Mutter
A08.2	Enteritis durch Adenoviren	P07.2	Neugeborenes m extremer Unreife
A41.9	Sepsis, nnbez	P21.0	Schwere Asphyxie unter Geburt
A49.1	Streptokokkeninfektion nnbez Lok	P28.3	Primäre Schlafapnoe b Neugeborenen
B09	Nnbez Virusinf, durch Haut-/Schleimhautläsion gekennz	P28.4	Sonstige Apnoe b Neugeborenen
B99	Sonstige und nicht näher bezeichnete Infektionskrankheiten	P29.1	Herzrhythmusstörung b Neugeborenen
E56.8	Mangel an sonstigen Vitaminen	P38	Omphalitis b Neugeborenen m od oh leichte Blutg
E71.3	Störungen FettsäureSW	P39.0	Infektiöse Mastitis b Neugeborenen
E86	Volumenmangel	P39.3	Harnwegsinfektion b Neugeborenen
E87.2	Azidose	P39.4	Hautinfektion b Neugeborenen
E88.2	Lipomatose, aonkl	P52.4	Intrazerebrale (nichttraumat) Blutung Fetus/Neugeb
F44.4	Dissoziative Bewegungsstörungen	P55.0	Rh-Isoimmunisierung b Feten u Neugeborenen
G54.0	Läsionen Plexus brachialis	P55.1	AB0-Isoimmunisierung b Feten u Neugeborenen
G93.0	Hirnzysten	P55.8	Sonst hämolytische KH b Feten u Neugeborenen
H05.0	Akute Entzündung Orbita	P59.0	Neugeborenenikterus in Verbindung m vorzeitiger Geburt
H10.4	Chronische Konjunktivitis	P59.8	Neugeborenenikterus d sonst nbez Ursachen
I35.0	Aortenklappenstenose	P71.1	Sonstige Hypokalzämie b Neugeborenen
I42.1	Hypertrophische obstruktive Kardiomyopathie	P74.0	Metabolische Spätazidose b Neugeborenen
I49.1	Vorhofextrasystolie	P76.0	Mekoniumpfropf-Syndrom
I49.3	Ventrikuläre Extrasystolie	P78.3	Nichtinfektiöse Diarrhoe b Neugeborenen
I49.8	Sonstige nbez kardiale Arrhythmien	Q10.0	Angeborene Ptose
J20.5	Akute Bronchitis d Resp-Sync-Vir [RS-V]	Q10.1	Angeborenes Ektropium
J20.8	Akute Bronchitis d sonstige nbez Erreger	Q10.2	Angeborenes Entropium
J22	Akute Infektion untere Atemwege, nnbez	Q10.3	Sonst angeborene Fehlbildung Augenlid
J31.0	Chronische Rhinitis	Q10.6	Sonst angeborene Fehlbildung Tränenapparat
J40	Bronchitis, nicht als akut oder chronisch bezeichnet	Q10.7	Angeborene Fehlbildung Orbita
J93.0	Spontaner Spannungspneumothorax	Q11.0	Zystenauge [cystic eyeball]
K52.30	Pancolitis indeterminata	Q11.1	Sonstiger Anophthalmus
K52.31	Linksseitige Colitis indeterminata	Q11.2	Mikrophthalmus
K52.32	Colitis indeterminata Rektosigmoid	Q11.3	Makrophthalmus
K52.38	Sonstige Colitis indeterminata	Q12.0	Cataracta congenita
K52.8	Sonst nbez nichtinfekt Gastroenteritis u Kolitis	Q12.1	Angeborene Linsenverlagerung
K60.2	Analfissur, nnbez	Q12.2	Linsenkolobom
L01.1	Sekundäre Impetiginisation and Dermatosen	Q12.3	Angeborene Aphakie
L02.2	Hautabszeß, Furunkel u Karbunkel, Rumpf	Q12.4	Sphärophakie
L08.0	Pyodermie	Q12.8	Sonstige angeborene Fehlbildungen Linse
L91.8	Sonstige hypertrophe HautKH	Q12.9	Angeborene Fehlbildung Linse, nnbez
P01.5	Schädigung Fetus/Neugeb b Mehrlingsschwangerschaft	Q13.0	Iriskolobom
P01.6	Schädigung Fetus/Neugeb d Tod der Mutter	Q13.1	Fehlen Iris (angeboren)
P02.4	Schädigung Fetus/Neugeb d Nabelschnurvorfal	Q13.2	Sonstige angeborene Fehlbildungen Iris
P02.7	Schädigung Fetus/Neugeb d Chorioamnionitis	Q13.3	Angeborene Hornhauttrübung
P04.1	Schädigung Fetus/Neugeb d sonst Medikation b Mutter	Q13.4	Sonstige angeborene Fehlbildungen Kornea

Q13.5	Blaue Sklera	Q71.3	Angeborenes Fehlen Hand od ein/mehr Finger
Q13.8	Sonst angeborene Fehlbildung vord Augenabschnitt	Q71.4	Longitudinaler Reduktionsdefekt Radius
Q14.0	Angeborene Fehlbildung Glaskörper	Q71.5	Longitudinaler Reduktionsdefekt Ulna
Q14.1	Angeborene Fehlbildung Retina	Q71.6	Spalthand
Q14.2	Angeborene Fehlbildung Papille	Q71.9	Reduktionsdefekt obere Extremität, nnbez
Q14.3	Angeborene Fehlbildung Chorioidea	Q72.0	Angeborenes vollständiges Fehlen unt Extremität(en)
Q14.8	Sonst angeborene Fehlbildung hint Augenabschnitt	Q72.1	Angeb Fehlen Ober- u Unterschenkel b vorhandenem Fuß
Q15.8	Sonst nbez angeborene Fehlbildungen Auge	Q72.2	Angeborenes Fehlen Unterschenkel u Fuß
Q16.0	Angeborenes Fehlen Ohrmuschel	Q72.3	Angeborenes Fehlen Fuß od ein/mehr Zehen
Q16.1	Angeb Fehlen, Atresie u Striktur (äußeren) Gehörgang	Q72.4	Longitudinaler Reduktionsdefekt Femur
Q16.2	Fehlen Tuba auditiva (angeboren)	Q72.5	Longitudinaler Reduktionsdefekt Tibia
Q16.3	Angeborene Fehlbildung Gehörknöchelchen	Q72.6	Longitudinaler Reduktionsdefekt Fibula
Q16.4	Sonst angeborene Fehlbildung Mittelohr	Q72.7	Spaltfuß
Q16.5	Angeborene Fehlbildung Innenohr	Q72.8	Sonstige Reduktionsdefekte untere Extremität(en)
Q16.9	Angeb Fehlbild Ohr als Urs Beeinträcht Hörvermögen, nnbez	Q76.3	Angeborene Skoliose d angeborene Knochenfehlbildung
Q17.0	Akzessorische Ohrmuschel	Q76.4	Sonst angeborene Fehlbildung WS oh Skoliose
Q17.3	Sonstiges fehlgebildetes Ohr	Q82.0	Hereditäres Lymphödem
Q18.0	Branchiogene(r) Sinus, Fistel u Zyste	Q89.0	Angeborene Fehlbildungen Milz
Q28.80	Sonstiges angeborenes Aneurysma	Q89.3	Situs inversus
Q28.81	Sonstige angeborene Fistel des Kreislaufsystems	Q96.0	Karyotyp 45,X
Q28.88	Sonst näher bez angeborene Fehlbildgen d Kreislaufsystems	Q96.1	Karyotyp 46,X iso (Xq)
Q33.1	Akzessorischer Lungenlappen	Q96.2	Karyotyp 46,X m Gonosomenanom, ausgenomm iso (Xq)
Q33.5	Ektopisches Gewebe in Lunge (angeboren)	Q96.3	Mosaik, 45,X/46,XX oder 45,X/46,XY
Q33.8	Sonstige angeborene Fehlbildungen Lunge	Q96.4	Mosaik, 45,X/sonstige Zelllinie(n) mit Gonosomenanomalie
Q35.1	Spalte harter Gaumen	Q96.8	Sonstige Varianten Turner-Syndrom
Q35.3	Spalte weicher Gaumen	Q96.9	Turner-Syndrom, nnbez
Q35.5	Spalte harter u weicher Gaumen	Q97.0	Karyotyp 47,XXX
Q35.7	Uvulaspalte	Q97.1	Weiblicher Phänotyp m mehr als drei X-Chromosomen
Q35.9	Gaumenspalte, nnbez	Q97.2	Mosaik, Zelllinien m unterschiedl Anzahl X-Chromosomen
Q36.0	Lippenspalte, beidseitig	Q97.3	Weiblicher Phänotyp m Karyotyp 46,XY
Q36.1	Lippenspalte, median	Q97.8	Sonst nbez Anomalien Gonosomen b weiblichem Phänotyp
Q36.9	Lippenspalte, einseitig	Q97.9	Anomalie Gonosomen b weiblichem Phänotyp, nnbez
Q38.6	Sonstige angeborene Fehlbildungen Mund	Q98.0	Klinefelter-Syndrom, Karyotyp 47,XXY
Q39.5	Angeborene Dilatation Ösophagus	Q98.1	Klinefelter-Synd, männl Phänotyp m > 2 X-Chromosomen
Q39.6	Ösophagusdivertikel (angeboren)	Q98.2	Klinefelter-Synd, männlicher Phänotyp m Karyotyp 46,XX
Q39.8	Sonst angeborene Fehlbildung Ösophagus	Q98.3	Sonst männlicher Phänotyp m Karyotyp 46,XX
Q40.1	Angeborene Hiatushernie	Q98.4	Klinefelter-Syndrom, nnbez
Q43.40	Duplikatur Dünndarm	Q98.5	Karyotyp 47,XYY
Q43.41	Duplikatur Kolon	Q98.6	Männl Phänotyp m Strukturanomalie Gonosomen
Q43.42	Duplikatur Rektum	Q98.7	Männlicher Phänotyp m Gonosomen-Mosaik
Q43.49	Duplikatur Darm, nnbez	Q98.8	Sonst nbez Anomalien Gonosomen männl Phänotyp
Q43.5	Ektopia ani	Q98.9	Anomalie Gonosomen männl Phänotyp, nnbez
Q43.6	Angeborene Fistel Rektum u Anus	Q99.8	Sonstige nbez Chromosomenanomalien
Q43.7	Kloakenpersistenz	R06.80	Akut lebensbedr Ereignis i SäuglAlter
Q43.8	Sonst nbez angeborene Fehlbildungen Darm	R09.2	Atemstillstand
Q43.9	Angeborene Fehlbildung Darm, nnbez	R49.0	Dysphonie
Q61.0	Angeborene solitäre Nierenzyste	R57.2	Septischer Schock
Q61.2	Polyzyst Niere, autosom-dom	R62.8	So Ausbleiben erwartete physiolog Entwicklung
Q61.3	Polyzystische Niere, nnbez	R65.0	Syst inflam Response-Synd [SIRS] infek o Organkomp
Q61.4	Nierendysplasie	R65.1	Syst inflam Response-Synd [SIRS] infek m Organkomp
Q61.5	Medulläre Zystenniere	R65.2	Syst inflam Response-Synd [SIRS] ni-infekt o Organkomp
Q61.8	Sonstige zystische Nierenkrankheiten	R65.3	Syst inflam Response-Synd [SIRS] ni-infekt m Organkomp
Q61.9	Zystische Nierenkrankheit, nnbez	R65.9	System inflamm Response-Synd [SIRS], nnbez
Q62.0	Angeborene Hydronephrose	R94.0	Abnorme Ergebnisse Fkprüfungen ZNS
Q62.1	Atresie und (angeborene) Stenose Ureter	R95.0	Plötzlicher Kindstod mit Angabe einer Obduktion
Q62.2	Angeborener Megaureter	R95.9	Plötzlicher Kindstod ohne Angabe einer Obduktion
Q62.3	Sonst (angeb) obstruktive Defekte Nierenbecken u Ureter	S00.81	Oberfl Verletzung sonst Teile Kopf, Schürfwunde
Q64.4	Fehlbildung Urachus	S72.3	Fraktur Femurschaft
Q64.5	Angeborenes Fehlen Harnblase u Urethra	T21.24	Verbrennung Grad 2a des Rumpfes: Rücken [jeder Teil]
Q64.6	Angeborenes Divertikel Harnblase	T21.64	Verätzung Grad 2a des Rumpfes: Rücken [jeder Teil]
Q64.7	Sonst angeborene Fehlbildung Harnblase u Urethra	T21.84	Verbrennung Grad 2b des Rumpfes: Rücken [jeder Teil]
Q65.0	Angeborene Luxation Hüftgelenk, einseitig	T21.94	Verätzung Grad 2b des Rumpfes: Rücken [jeder Teil]
Q65.1	Angeborene Luxation Hüftgelenk, beidseitig	U55.10	Erfolgte Registr HerzTx: oh DringlichkSt U oder HU
Q65.2	Angeborene Luxation Hüftgelenk, nnbez	U55.11	Erfolgte Registr HerzTx: DringlichkSt U
Q67.0	Gesichtsasymmetrie	U55.12	Erfolgte Registr HerzTx: DringlichkSt HU
Q67.5	Angeborene Deformitäten Wirbelsäule	U55.20	Erfolgt Registr LungenTx: Oh DringlichkSt U oder HU
Q68.2	Angeborene Deformität Knie	U55.21	Erfolgte Registr LungenTx: DringlichkSt U
Q71.0	Angeborenes vollständiges Fehlen obere Extremität(en)	U55.22	Erfolgte Registr LungenTx: DringlichkSt HU
Q71.1	Angeb Fehlen Ober- u Unterarm b vorhandener Hand	U55.30	Erfolgte Registr Herz-Lungen-Tx: Ohne DringlichkSt U od HU
Q71.2	Angeborenes Fehlen Unterarm u Hand	U55.31	Erfolgte Registr Herz-Lungen-Tx: Mit DringlichkSt U

U55.32	Erfolgte Registr Herz-Lungen-Tx: Mit DringlichkSt HU	Z75.69	Erf Registr z Organtranspl oh Dringlkstufe HU: nnbez Organ
Z03.0	Beobachtung b Verdacht auf Tuberkulose	Z75.70	Erf Registr z Organtranspl m Dringlkstufe HU: Niere
Z20.1	Kontakt m u Exposition ggü Tuberkulose	Z75.74	Erf Registr z Organtranspl m Dringlkstufe HU: NierePank
Z75.60	Erf Registr z Organtranspl oh Dringlkstufe HU: Niere	Z75.75	Erf Registr z Organtranspl m Dringlkstufe HU: Pankreas
Z75.64	Erf Registr z Organtranspl oh Dringlkstufe HU: NierePank	Z75.76	Erf Registr z Organtranspl m Dringlkstufe HU: Dünndarm
Z75.65	Erf Registr z Organtranspl oh Dringlkstufe HU: Pankreas	Z75.77	Erf Registr z Organtranspl m Dringlkstufe HU: Leber
Z75.66	Erf Registr z Organtranspl oh Dringlkstufe HU: Dünndarm	Z75.78	Erf Registr z Organtranspl m Dringlkstufe HU: Sonst Org
Z75.67	Erf Registr z Organtranspl oh Dringlkstufe HU: Leber	Z75.79	Erf Registr z Organtranspl m Dringlkstufe HU: nnbez Organ
Z75.68	Erf Registr z Organtranspl oh Dringlkstufe HU: Sonst Org	Z76.1	GesundhÜberwach u Betr Findelkind

**Prozedur P65-2**

25.92↔	Linguale Frenulektomie	53.12↔	Beidseitige Operation von indirekten Inguinalhernien
53.00↔	Einseitige Operation einer Inguinalhernie, n.n.bez.	53.13↔	Beidseitige Operation von Inguinalhernien, einer direkten und einer indirekten
53.01↔	Einseitige Operation einer direkten Inguinalhernie	53.14↔	Beidseitige Operation von direkten Inguinalhernien mit Transplantat oder Prothese
53.02↔	Einseitige Operation einer indirekten Inguinalhernie	53.15↔	Beidseitige Operation von indirekten Inguinalhernien mit Transplantat oder Prothese
53.03↔	Einseitige Operation einer direkten Inguinalhernie mit Transplantat oder Prothese	53.16↔	Beidseitige Operation von Inguinalhernien, einer direkten und einer indirekten mit Transplantat oder Prothese
53.04↔	Operation einer indirekten Inguinalhernie mit Transplantat oder Prothese	53.17↔	Beidseitige Operation von Inguinalhernien mit Transplantat oder Prothese, n.n.bez.
53.05↔	Operation einer Inguinalhernie mit Transplantat oder Prothese, n.n.bez.	64.0↔	Zirkumzision
53.10↔	Beidseitige Operation von Inguinalhernien, n.n.bez.		
53.11↔	Beidseitige Operation von direkten Inguinalhernien		

**Prozedur P65-3**

93.90.00‡↔	Kontinuierliche positive Druckbeatmung, (NIV non-invasiv ventilation), n.n.bez.	93.90.22‡↔	Kontrolle oder Optimierung einer früher eingestellten BiPAP Therapie
93.90.09‡↔	Kontinuierliche positive Druckbeatmung, (NIV non-invasiv ventilation), sonstige	93.90.29‡↔	BiPAP, sonstige
93.90.10‡↔	CPAP, n.n.bez.	96.a1.00‡↔	Mechanische Beatmung und Atemunterstützung Neugeborener und Säuglinge, n.n.bez.
93.90.11‡↔	CPAP Ersteinstellung	96.a1.12‡↔	Mechanische Beatmung mit kontinuierlichem positivem Atemwegsdruck und Atemwegsunterstützung bei Neugeborenen und Säuglingen
93.90.12‡↔	Kontrolle oder Optimierung einer früher eingestellten CPAP Therapie	96.a1.99‡↔	Mechanische Beatmung und Atemunterstützung Neugeborener und Säuglinge, sonstige
93.90.19‡↔	CPAP, sonstige		
93.90.20‡↔	BiPAP, n.n.bez.		
93.90.21‡↔	BiPAP Ersteinstellung		

**Prozedur P65-4**

00.11‡↔	Infusion von Drotrecogin alfa (aktiviert)	99.04.1p‡↔	Transfusion von Erythrozytenkonzentrat, 281 TE und mehr
00.17‡↔	Infusion einer vasopressorischen Substanz	99.04.99‡↔	Transfusion von Erythrozytenkonzentrat, sonstige
99.01‡↔	Austauschtransfusion	99.05.11‡↔	Transfusion von Thrombozytenkonzentrat, 4 bis 5 Konzentrate
99.04.00‡↔	Transfusion von Erythrozytenkonzentrat, n.n.bez.	99.05.12‡↔	Transfusion von Thrombozytenkonzentrat, 6 bis 8 Konzentrate
99.04.10‡↔	Transfusion von Erythrozytenkonzentrat, 1 TE bis 5 TE	99.05.13‡↔	Transfusion von Thrombozytenkonzentrat, 9 bis 12 Konzentrate
99.04.11‡↔	Transfusion von Erythrozytenkonzentrat, 6 TE bis 10 TE	99.05.14‡↔	Transfusion von Thrombozytenkonzentrat, 13 bis 15 Konzentrate
99.04.12‡↔	Transfusion von Erythrozytenkonzentrat, 11 TE bis 15 TE	99.05.16‡↔	Transfusion von Thrombozytenkonzentrat, 16 bis 18 Konzentrate
99.04.14‡↔	Transfusion von Erythrozytenkonzentrat, 16 TE bis 20 TE	99.05.17‡↔	Transfusion von Thrombozytenkonzentrat, 19 bis 21 Konzentrate
99.04.15‡↔	Transfusion von Erythrozytenkonzentrat, 21 TE bis 30 TE	99.05.18‡↔	Transfusion von Thrombozytenkonzentrat, 22 bis 24 Konzentrate
99.04.16‡↔	Transfusion von Erythrozytenkonzentrat, 31 TE bis 40 TE	99.05.19‡↔	Transfusion von Thrombozytenkonzentrat, 25 bis 27 Konzentrate
99.04.17‡↔	Transfusion von Erythrozytenkonzentrat, 41 TE bis 50 TE	99.05.1a‡↔	Transfusion von Thrombozytenkonzentrat, 28 bis 30 Konzentrate
99.04.18‡↔	Transfusion von Erythrozytenkonzentrat, 51 TE bis 60 TE	99.05.1b‡↔	Transfusion von Thrombozytenkonzentrat, 31 bis 36 Konzentrate
99.04.19‡↔	Transfusion von Erythrozytenkonzentrat, 61 TE bis 70 TE	99.05.1c‡↔	Transfusion von Thrombozytenkonzentrat, 37 bis 42 Konzentrate
99.04.1a‡↔	Transfusion von Erythrozytenkonzentrat, 71 TE bis 80 TE	99.05.1d‡↔	Transfusion von Thrombozytenkonzentrat, 43 bis 48 Konzentrate
99.04.1b‡↔	Transfusion von Erythrozytenkonzentrat, 81 TE bis 90 TE	99.05.1e‡↔	Transfusion von Thrombozytenkonzentrat, 49 bis 54 Konzentrate
99.04.1c‡↔	Transfusion von Erythrozytenkonzentrat, 91 TE bis 100 TE	99.05.1f‡↔	Transfusion von Thrombozytenkonzentrat, 55 bis 60 Konzentrate
99.04.1d‡↔	Transfusion von Erythrozytenkonzentrat, 101 TE bis 115 TE	99.05.1g‡↔	Transfusion von Thrombozytenkonzentrat, 61 bis 66 Konzentrate
99.04.1e‡↔	Transfusion von Erythrozytenkonzentrat, 116 TE bis 130 TE		
99.04.1f‡↔	Transfusion von Erythrozytenkonzentrat, 131 TE bis 145 TE		
99.04.1g‡↔	Transfusion von Erythrozytenkonzentrat, 146 TE bis 160 TE		
99.04.1h‡↔	Transfusion von Erythrozytenkonzentrat, 161 TE bis 175 TE		
99.04.1i‡↔	Transfusion von Erythrozytenkonzentrat, 176 TE bis 190 TE		
99.04.1j‡↔	Transfusion von Erythrozytenkonzentrat, 191 TE bis 205 TE		
99.04.1k‡↔	Transfusion von Erythrozytenkonzentrat, 206 TE bis 220 TE		
99.04.1l‡↔	Transfusion von Erythrozytenkonzentrat, 221 TE bis 235 TE		
99.04.1m‡↔	Transfusion von Erythrozytenkonzentrat, 236 TE bis 250 TE		
↔			
99.04.1n‡↔	Transfusion von Erythrozytenkonzentrat, 251 TE bis 265 TE		
99.04.1o‡↔	Transfusion von Erythrozytenkonzentrat, 266 TE bis 280 TE		

99.05.1h†↔	Transfusion von Thrombozytenkonzentrat, 67 bis 72 Konzentrate	99.05.30†↔	Transfusion von Apherese-Thrombozytenkonzentrat, 1 Konzentrat
99.05.1i†↔	Transfusion von Thrombozytenkonzentrat, 73 bis 78 Konzentrate	99.05.32†↔	Transfusion von Apherese-Thrombozytenkonzentrat, 2 Konzentrate
99.05.1j†↔	Transfusion von Thrombozytenkonzentrat, 79 bis 84 Konzentrate	99.05.33†↔	Transfusion von Apherese-Thrombozytenkonzentrat, 3 Konzentrate
99.05.1k†↔	Transfusion von Thrombozytenkonzentrat, 85 bis 90 Konzentrate	99.05.34†↔	Transfusion von Apherese-Thrombozytenkonzentrat, 4 Konzentrate
99.05.1l†↔	Transfusion von Thrombozytenkonzentrat, 91 bis 96 Konzentrate	99.05.35†↔	Transfusion von Apherese-Thrombozytenkonzentrat, 5 Konzentrate
99.05.1m†↔	Transfusion von Thrombozytenkonzentrat, 97 bis 102 Konzentrate	99.05.36†↔	Transfusion von Apherese-Thrombozytenkonzentrat, 6 bis 8 Konzentrate
99.05.1n†↔	Transfusion von Thrombozytenkonzentrat, 103 bis 108 Konzentrate	99.05.37†↔	Transfusion von Apherese-Thrombozytenkonzentrat, 9 bis 12 Konzentrate
99.05.1o†↔	Transfusion von Thrombozytenkonzentrat, 109 bis 114 Konzentrate	99.05.38†↔	Transfusion von Apherese-Thrombozytenkonzentrat, 13 bis 15 Konzentrate
99.05.1p†↔	Transfusion von Thrombozytenkonzentrat, 115 bis 120 Konzentrate	99.05.39†↔	Transfusion von Apherese-Thrombozytenkonzentrat, 16 bis 18 Konzentrate
99.05.1q†↔	Transfusion von Thrombozytenkonzentrat, 121 bis 126 Konzentrate	99.05.3a†↔	Transfusion von Apherese-Thrombozytenkonzentrat, 19 bis 21 Konzentrate
99.05.1r†↔	Transfusion von Thrombozytenkonzentrat, 127 Konzentrate und mehr	99.05.3b†↔	Transfusion von Apherese-Thrombozytenkonzentrat, 22 bis 24 Konzentrate
99.05.20†↔	Transfusion von patientenbezogenen Thrombozytenkonzentraten, n.n.bez.	99.05.3c†↔	Transfusion von Apherese-Thrombozytenkonzentrat, 25 bis 27 Konzentrate
99.05.21†↔	Transfusion von patientenbezogenen Thrombozytenkonzentraten, 1 bis 3 Konzentrate	99.05.3d†↔	Transfusion von Apherese-Thrombozytenkonzentrat, 28 bis 30 Konzentrate
99.05.22†↔	Transfusion von patientenbezogenen Thrombozytenkonzentraten, 4 bis 5 Konzentrate	99.05.3e†↔	Transfusion von Apherese-Thrombozytenkonzentrat, 31 bis 36 Konzentrate
99.05.23†↔	Transfusion von patientenbezogenen Thrombozytenkonzentraten, 6 bis 8 Konzentrate	99.05.3f†↔	Transfusion von Apherese-Thrombozytenkonzentrat, 37 bis 42 Konzentrate
99.05.24†↔	Transfusion von patientenbezogenen Thrombozytenkonzentraten, 9 bis 12 Konzentrate	99.05.3g†↔	Transfusion von Apherese-Thrombozytenkonzentrat, 43 bis 48 Konzentrate
99.05.25†↔	Transfusion von patientenbezogenen Thrombozytenkonzentraten, 13 bis 15 Konzentrate	99.05.3h†↔	Transfusion von Apherese-Thrombozytenkonzentrat, 49 bis 54 Konzentrate
99.05.26†↔	Transfusion von patientenbezogenen Thrombozytenkonzentraten, 16 bis 18 Konzentrate	99.05.3i†↔	Transfusion von Apherese-Thrombozytenkonzentrat, 55 bis 60 Konzentrate
99.05.27†↔	Transfusion von patientenbezogenen Thrombozytenkonzentraten, 19 bis 21 Konzentrate	99.05.3j†↔	Transfusion von Apherese-Thrombozytenkonzentrat, 61 bis 66 Konzentrate
99.05.28†↔	Transfusion von patientenbezogenen Thrombozytenkonzentraten, 22 bis 24 Konzentrate	99.05.3k†↔	Transfusion von Apherese-Thrombozytenkonzentrat, 67 bis 82 Konzentrate
99.05.29†↔	Transfusion von patientenbezogenen Thrombozytenkonzentraten, 25 bis 27 Konzentrate	99.05.3l†↔	Transfusion von Apherese-Thrombozytenkonzentrat, 83 bis 88 Konzentrate
99.05.2a†↔	Transfusion von patientenbezogenen Thrombozytenkonzentraten, 28 bis 30 Konzentrate	99.05.3m†↔	Transfusion von Apherese-Thrombozytenkonzentrat, 89 bis 94 Konzentrate
99.05.2b†↔	Transfusion von patientenbezogenen Thrombozytenkonzentraten, 31 bis 33 Konzentrate	99.05.3n†↔	Transfusion von Apherese-Thrombozytenkonzentrat, 95 bis 100 Konzentrate
99.05.2c†↔	Transfusion von patientenbezogenen Thrombozytenkonzentraten, 34 bis 36 Konzentrate	99.05.3o†↔	Transfusion von Apherese-Thrombozytenkonzentrat, 101 bis 106 Konzentrate
99.05.2d†↔	Transfusion von patientenbezogenen Thrombozytenkonzentraten, 37 bis 39 Konzentrate	99.05.3p†↔	Transfusion von Apherese-Thrombozytenkonzentrat, 107 bis 112 Konzentrate
99.05.2e†↔	Transfusion von patientenbezogenen Thrombozytenkonzentraten, 40 bis 42 Konzentrate	99.05.3q†↔	Transfusion von Apherese-Thrombozytenkonzentrat, 113 bis 118 Konzentrate
99.05.2f†↔	Transfusion von patientenbezogenen Thrombozytenkonzentraten, 43 bis 45 Konzentrate	99.05.3r†↔	Transfusion von Apherese-Thrombozytenkonzentrat, 119 Konzentrate und mehr
99.05.2g†↔	Transfusion von patientenbezogenen Thrombozytenkonzentraten, 46 bis 48 Konzentrate	99.07.00†↔	Transfusion von anderem Serum, n.n.bez.
99.05.2h†↔	Transfusion von patientenbezogenen Thrombozytenkonzentraten, 49 bis 51 Konzentrate	99.07.10†↔	Transfusion von Plasma, 1 TE bis 5 TE
99.05.2i†↔	Transfusion von patientenbezogenen Thrombozytenkonzentraten, 52 bis 54 Konzentrate	99.07.12†↔	Transfusion von Plasma, 6 TE bis 10 TE
99.05.2j†↔	Transfusion von patientenbezogenen Thrombozytenkonzentraten, 55 bis 57 Konzentrate	99.07.13†↔	Transfusion von Plasma, 11 TE bis 15 TE
99.05.2k†↔	Transfusion von patientenbezogenen Thrombozytenkonzentraten, 58 bis 60 Konzentrate	99.07.14†↔	Transfusion von Plasma, 16 TE bis 20 TE
99.05.2l†↔	Transfusion von patientenbezogenen Thrombozytenkonzentraten, 61 bis 63 Konzentrate	99.07.15†↔	Transfusion von Plasma, 21 TE bis 30 TE
99.05.2m†↔	Transfusion von patientenbezogenen Thrombozytenkonzentraten, 64 bis 66 Konzentrate	99.07.19†↔	Transfusion von Plasma, 31 TE und mehr
99.05.2n†↔	Transfusion von patientenbezogenen Thrombozytenkonzentraten, 67 bis 69 Konzentrate	99.07.99†↔	Transfusion von anderem Serum, sonstige
99.05.2o†↔	Transfusion von patientenbezogenen Thrombozytenkonzentraten, 70 Konzentrate und mehr	99.08†↔	Transfusion von Blutexpander
		99.09.00†↔	Transfusion von Spenderlymphozyten
		99.09.10†↔	Transfusion von Granulozyten, 1 - 5 Konzentrate
		99.09.12†↔	Transfusion von Granulozyten, 6 bis 10 Konzentrate
		99.09.13†↔	Transfusion von Granulozyten, 11 bis 15 Konzentrate
		99.09.14†↔	Transfusion von Granulozyten, 16 bis 20 Konzentrate
		99.09.15†↔	Transfusion von Granulozyten, 21 Konzentrate und mehr
		99.09.20†↔	Transfusion von Spenderlymphozyten, Fremdbezug
		99.09.21†↔	Transfusion von Lymphozyten, 1 bis 5 Konzentrate
		99.09.22†↔	Transfusion von Lymphozyten, 6 Konzentrate und mehr

99.09.30†↔ Transfusion von Leukozyten nach Ex-vivo-Kultur  
 99.15†↔ Parenterale Infusion konzentrierter Nährlösungen  
 99.18†↔ Injektion oder Infusion von Elektrolyten

99.1a†↔ Injektion, Infusion oder orale Gabe von Betablocker zur Therapie des infantilen Hämangioms beim Neugeborenen und Säugling  
 99.83†↔ Sonstige Phototherapie

**ADRG P66****Neugeborenes, Aufnahmegegewicht 2000 - 2499 g ohne signifikante OR-Prozedur, ohne Beatmung > 95 Stunden oder neugeborener Mehrling, Aufnahmegegewicht > 2499 g ohne OR-Prozedur, ohne Beatmung > 95 Stunden, ohne Problem oder ein Belegungstag**

(Aufnahmegegewicht < 2500 g oder Aufnahmegegewicht > 2499 g und (jede OR-Prozedur außer Tabelle P66-5 oder Dauer der maschinellen Beatmung > 95 Stunden) oder Aufnahmegegewicht > 2499 g und keine OR-Prozedur und keine Prozedur in Tabelle P66-6 und Dauer der maschinellen Beatmung < 25 Stunden und keine Diagnose in Tabelle P66-1 und (Verweildauer ist gleich 1 Tag oder Prozedur nicht in Tabelle P66-7 und keine Diagnose in Tabelle P66-2) und Diagnose in Tabelle P66-3 oder Aufnahmegegewicht > 2499 g und Prozedur in Tabelle P66-8) und nicht [jede OR-Prozedur außer Tabelle P66-5 oder Dauer der maschinellen Beatmung > 95 Stunden]

**DRG P66A****Neugeborenes, Aufnahmegegewicht 2000 - 2499 g ohne signifikante OR-Prozedur, ohne Beatmung > 95 Stunden, mit mehreren schweren Problemen**

(Prozedur in Tabelle P66-6 oder Dauer der maschinellen Beatmung > 24 Stunden oder Schweres Problem beim Neugeborenen) und (Mehrere schwere Probleme beim Neugeborenen oder Diagnose in Tabelle P66-4)

**DRG P66B****Neugeborenes, Aufnahmegegewicht 2000 - 2499 g ohne signifikante OR-Prozedur, mit Beatmung > 24 und < 96 Stunden oder mit schwerem Problem**

Prozedur in Tabelle P66-6 oder Dauer der maschinellen Beatmung > 24 Stunden oder Schweres Problem beim Neugeborenen

**DRG P66C****Neugeborenes, Aufnahmegegewicht 2000 - 2499 g ohne signifikante OR-Prozedur, ohne Beatmung > 24 Stunden, mit anderem Problem**

Aufnahmegegewicht < 2500 g und (mindestens eine Prozedur in Tabelle P66-9 oder Diagnose in Tabelle P66-2)

**DRG P66D****Neugeborenes, Aufnahmegegewicht 2000 - 2499 g ohne signifikante OR-Prozedur, ohne Beatmung > 24 Stunden, ohne Problem oder neugeborener Mehrling, Aufnahmegegewicht > 2499 g ohne OR-Prozedur, ohne Beatmung > 95 Stunden, ohne Problem oder ein Belegungstag****Diagnose P66-1**

A01.0	Typhus abdominalis	A05.3	Lebensmittelvergiftung durch Vibrio parahaemolyticus
A01.1	Paratyphus A	A08.1	Akute Gastroenteritis Norovirus [Norwalk-Virus]
A01.2	Paratyphus B	A08.5	Sonstige nbez Darminfektionen
A01.3	Paratyphus C	A09.0	Sonstige u nbez Gastroenteritis u Kolitis infek Ursprung
A01.4	Paratyphus, nnbez	A15.0	LuTB, d mikr Unt Sput ges, m/o Nachw d Kult o molbiol Verf
A02.0	Salmonellenenteritis	A15.1	Lungentuberkulose, nur durch Kultur gesichert
A02.1	Salmonellenensepsis	A15.2	Lungentuberkulose, histologisch gesichert
A02.2	Lokalisierte Salmonelleninfektionen	A15.3	LungenTB, durch so u nbez Untersuchungsverf gesichert
A02.8	Sonstige nbez Salmonelleninfektionen	A15.7	Primäre TB Atmungsorgane, bakt, molbiol od histol gesichert
A02.9	Salmonelleninfektion, nnbez	A15.9	Nnbez TB Atmungsorgane, bakt, molekbiol od histol gesich
A03.0	Shigellose durch Shigella dysenteriae	A16.0	Lungentuberkulose, bakt, molbiol u histol n gesichert
A03.1	Shigellose durch Shigella flexneri	A16.1	Lungentuberkulose, bakt, molbiol u hist Unt n durchgef
A03.2	Shigellose durch Shigella boydii	A16.2	LungenTB oh Angabe bakt, molekularbiolog od histol Sicher
A03.3	Shigellose durch Shigella sonnei	A16.7	Prim TB AtmOrg oh Ang bakt, molekularbiol od hist Sich
A03.8	Sonstige Shigellosen	A16.9	Nnbez TB AtmOrg oh Ang bakt, molekbiol od hist Sich
A03.9	Shigellose, nnbez	A17.0	Tuberkulöse Meningitis
A04.0	Darminfektion durch enteropathogene E coli	A17.1	Meningeales Tuberkulom
A04.1	Darminfektion durch enterotoxinbildende E coli	A17.8	Sonstige Tuberkulose Nervensystem
A04.2	Darminfektion durch enteroinvasive E coli	A17.9	Tuberkulose des Nervensystems, nnbez
A04.3	Darminfektion durch enterohämorrhagische E coli	A18.5	Tuberkulose des Auges
A04.4	Sonstige Darminfektionen durch Escherichia coli	A26.0	Haut-Erysipeloid
A04.5	Enteritis durch Campylobacter	A26.7	Erysipelothrix-Sepsis
A04.6	Enteritis durch Yersinia enterocolitica	A26.8	Sonstige Formen des Erysipeloids
A04.7	Enterokolitis durch Clostridium difficile	A26.9	Erysipeloid, nnbez
A04.8	Sonst nbez bakterielle Darminfektionen	A27.0	Leptospirosis icterohaemorrhagica [Weil-Krankheit]
A05.0	Lebensmittelvergiftung durch Staphylokokken	A27.8	Sonstige Formen der Leptospirose
A05.1	Botulismus	A27.9	Leptospirose, nnbez
A05.2	Lebensmittelvergiftung durch Clostr perfring [Clostr welchii]	A28.0	Pasteurellose

A28.1	Katzenkratzkrankheit	B01.8	Varizellen mit sonstigen Komplikationen
A28.2	Extraintestinale Yersiniose	B01.9	Varizellen ohne Komplikation
A28.8	Sonst nbez bakterielle Zoonosen, aonkl	B02.0	Zoster-Enzephalitis
A28.9	Bakterielle Zoonose, nnbez	B02.1	Zoster-Meningitis
A32.0	Kutane Listeriose	B02.2	Zoster m Beteiligung anderer Abschnitte des Nervensystems
A32.1	Meningitis und Meningoenzephalitis durch Listerien	B02.3	Zoster ophthalmicus
A32.7	Listeriensepsis	B02.7	Zoster generalisatus
A32.8	Sonstige Formen der Listeriose	B02.8	Zoster mit sonstigen Komplikationen
A32.9	Listeriose, nnbez	B02.9	Zoster ohne Komplikation
A33	Tetanus neonatorum	B05.0	Masern, kompliziert durch Enzephalitis
A35	Sonstiger Tetanus	B05.1	Masern, kompliziert durch Meningitis
A37.0	Keuchhusten durch Bordetella pertussis	B05.2	Masern, kompliziert durch Pneumonie
A37.1	Keuchhusten durch Bordetella parapertussis	B05.3	Masern, kompliziert durch Otitis media
A37.8	Keuchhusten durch sonstige Bordetella-Spezies	B05.4	Masern mit Darmkomplikationen
A37.9	Keuchhusten, nnbez	B05.8	Masern mit sonstigen Komplikationen
A39.0	Meningokokkenmeningitis	B06.0	Röteln mit neurologischen Komplikationen
A39.1	Waterhouse-Friderichsen-Syndrom	B06.8	Röteln mit sonstigen Komplikationen
A39.2	Akute Meningokokkensepsis	B08.5	Vesikuläre Pharyngitis durch Enteroviren
A39.3	Chronische Meningokokkensepsis	B15.0	Virushepatitis A mit Coma hepaticum
A39.4	Meningokokkensepsis, nnbez	B15.9	Virushepatitis A ohne Coma hepaticum
A39.5	Herzkrankheit durch Meningokokken	B16.0	Akut VirHep B m DeltaVir (Begleitinfekt) u mit Coma hep
A40.0	Sepsis durch Streptokokken, Gruppe A	B16.1	Akut VirHep B m DeltaVir (Begleitinfekt) u oh Coma hep
A40.1	Sepsis durch Streptokokken, Gruppe B	B16.2	Akute Vir-Hep B oh Delta-Virus m Coma hep
A40.2	Sepsis durch Streptokokken, Gruppe D	B16.9	Akut Vir-Hep B oh Delta-Virus u oh Coma hep
A40.3	Sepsis durch Streptococcus pneumoniae	B17.0	Akut Delta-Virus-(Super-)Inf, Hep-B-(Virus-)Träger
A40.8	Sonst Sepsis durch Streptokokken	B17.1	Akute Virushepatitis C
A40.9	Sepsis durch Streptokokken, nicht näher bezeichnet	B17.2	Akute Virushepatitis E
A41.0	Sepsis durch Staphylococcus aureus	B17.8	Sonstige nbez akute Virushepatitis
A41.1	Sepsis durch sonstige näher bezeichnete Staphylokokken	B17.9	Akute Virushepatitis, nnbez
A41.2	Sepsis durch nnbez Staphylokokken	B18.0	Chronische Virushepatitis B m Delta-Virus
A41.3	Sepsis durch Haemophilus influenzae	B18.1	Chronische Virushepatitis B oh Delta-Virus
A41.4	Sepsis durch Anaerobier	B18.2	Chronische Virushepatitis C
A41.51	Sepsis durch Escherichia coli [E coli]	B18.8	Sonstige chronische Virushepatitis
A41.52	Sepsis durch Pseudomonas	B18.9	Chronische Virushepatitis, nnbez
A41.58	Sepsis durch sonstige gramnegative Erreger	B19.0	Nnbez Virushepatitis m hepatischem Koma
A41.8	Sonstige nbez Sepsis	B19.9	Nnbez Virushepatitis oh hepatisches Koma
A46	Erysipel [Wundrose]	B20	Infekt/paras KH infolge HIV-KH [Hum Immdef-Vir-KH]
A48.0	Gasbrand [Gasödem]	B21	BNB infolge HIV-KH [Hum Immundefiz-Virus-KH]
A48.1	Legionellose mit Pneumonie	B22	Sonst nbez KH infolge HIV-KH [Hum Immdef-Vir-KH]
A48.2	Legionellose ohne Pneumonie [Pontiac-Fieber]	B23.0	Akutes HIV-Infektionssyndrom
A50.0	Floride konnatale Frühsyphilis	B23.8	Sonstige nbez Krankheitszustände infolge HIV-KH
A50.1	Latente konnatale Frühsyphilis	B24	Nnbez HIV-KH [Humane Immundefizienz-Virus-KH]
A50.2	Konnatale Frühsyphilis, nnbez	B25.0	Pneumonie durch Zytomegalieviren
A50.3	Konnatale spätsyphilitische Augenkrankheit	B25.1	Hepatitis durch Zytomegalieviren
A50.4	Konnat spätauftritt Neurosyphilis [Juv Neurosyph]	B25.2	Pankreatitis durch Zytomegalieviren
A71.1	Aktives Stadium des Trachoms	B25.80	Infekt des Verdauungstraktes durch Zytomegalieviren
A74.8	Sonstige Chlamydienkrankheiten	B25.88	Sonstige Zytomegalie
A81.1	Subakute sklerosierende Panenzephalitis	B25.9	Zytomegalie, nnbez
A86	Virusenzephalitis, nnbez	B26.0	Mumps-Orchitis
A87.0	Meningitis durch Enteroviren	B26.1	Mumps-Meningitis
A89	Virusinfektion des ZNS, nicht näher bezeichnet	B26.2	Mumps-Enzephalitis
A96.0	Hämorrhagisches Fieber durch Junin-Viren	B26.3	Mumps-Pankreatitis
A96.1	Hämorrhagisches Fieber durch Machupo-Viren	B26.8	Mumps mit sonstigen Komplikationen
A96.2	Lassa-Fieber	B27.0	Mononukleose durch Gamma-Herpesviren
A96.8	Sonstiges hämorrhagisches Fieber durch Arenaviren	B27.1	Mononukleose durch Zytomegalieviren
A96.9	Hämorrhagisches Fieber durch Arenaviren, nnbez	B27.8	Sonstige infektiöse Mononukleose
A98.3	Marburg-Viruskrankheit	B27.9	Infektiöse Mononukleose, nnbez
A98.5	Hämorrhagisches Fieber mit renalem Syndrom	B30.1	Konjunktivitis durch Adenoviren
B00.0	Ekzema herpeticatum Kaposi	B30.3	Akute epidem hämorrhag Konjunktivitis (durch Enteroviren)
B00.1	Dermatitis vesicularis d Herpesviren	B33.2	Karditis durch Viren
B00.2	Gingivostomatitis herpetica u Pharyngotonsillitis herpetica	B34.0	Infektion durch Adenoviren nnbez Lok
B00.3	Meningitis durch Herpesviren	B37.1	Kandidose der Lunge
B00.4	Enzephalitis durch Herpesviren	B37.2	Kandidose der Haut und der Nägel
B00.5	Augenkrankheit durch Herpesviren	B37.4	Kandidose an sonst Lok des Urogenitalsystems
B00.7	Disseminierte Herpesvirus-KH	B37.5	Candida-Meningitis
B00.8	Sonstige Infektionsformen durch Herpesviren	B37.6	Candida-Endokarditis
B00.9	Infektion durch Herpesviren, nnbez	B37.81	Candida-Ösophagitis
B01.0	Varizellen-Meningitis	B38.0	Akute Kokzidioidomykose Lunge
B01.1	Varizellen-Enzephalitis	B38.1	Chronische Kokzidioidomykose der Lunge
B01.2	Varizellen-Pneumonie	B38.2	Kokzidioidomykose der Lunge, nnbez



B38.3	Kokzidioidomykose der Haut	C00.5	Bösartige Neubildung: Lippe, nnbez, Innenseite
B38.4	Kokzidioidomykose der Meningen	C00.6	Bösartige Neubildung: Lippenkommissur
B38.7	Disseminierte Kokzidioidomykose	C00.8	BNB: Lippe, mehrere Teilbereiche überlappend
B38.8	Sonstige Formen der Kokzidioidomykose	C00.9	Bösartige Neubildung: Lippe, nicht näher bezeichnet
B39.0	Akute Histoplasmose Lunge durch Histoplasma capsulatum	C01	Bösartige Neubildung des Zungengrundes
B39.1	Chron Histoplasmose Lunge durch Histoplasma capsulatum	C02.0	Bösartige Neubildung: Zungenrücken
B39.2	Histoplasm Lunge durch Histoplasma capsulatum, nnbez	C02.1	Bösartige Neubildung: Zungenrand
B40.0	Akute Blastomykose der Lunge	C02.2	Bösartige Neubildung: Zungenunterfläche
B40.1	Chronische Blastomykose der Lunge	C02.3	BNB: Vordere zwei Drittel der Zunge, Bereich nnbez
B40.2	Blastomykose der Lunge, nnbez	C02.8	BNB: Zunge, mehrere Teilbereiche überlappend
B40.3	Blastomykose der Haut	C02.9	Bösartige Neubildung: Zunge, nicht näher bezeichnet
B40.7	Disseminierte Blastomykose	C03.0	Bösartige Neubildung: Oberkieferzahnfleisch
B40.8	Sonstige Formen der Blastomykose	C03.1	Bösartige Neubildung: Unterkieferzahnfleisch
B40.9	Blastomykose, nnbez	C03.9	Bösartige Neubildung: Zahnfleisch, nicht näher bezeichnet
B41.0	Parakokzidioidomykose der Lunge	C04.0	Bösartige Neubildung: Vorderer Teil des Mundbodens
B41.7	Disseminierte Parakokzidioidomykose	C04.1	Bösartige Neubildung: Seitlicher Teil des Mundbodens
B41.8	Sonstige Formen der Parakokzidioidomykose	C04.8	BNB: Mundboden, mehrere Teilbereiche überlappend
B41.9	Parakokzidioidomykose, nnbez	C04.9	Bösartige Neubildung: Mundboden, nicht näher bezeichnet
B44.0	Invasive Aspergillose der Lunge	C05.0	Bösartige Neubildung: Harter Gaumen
B44.1	Sonstige Aspergillose der Lunge	C05.1	Bösartige Neubildung: Weicher Gaumen
B44.2	Aspergillose der Tonsillen	C05.2	Bösartige Neubildung: Uvula
B44.7	Disseminierte Aspergillose	C05.8	BNB: Gaumen, mehrere Teilbereiche überlappend
B44.8	Sonstige Formen der Aspergillose	C05.9	Bösartige Neubildung: Gaumen, nicht näher bezeichnet
B44.9	Aspergillose, nnbez	C06.0	Bösartige Neubildung: Wangenschleimhaut
B45.0	Kryptokokkose der Lunge	C06.1	Bösartige Neubildung: Vestibulum oris
B45.1	Kryptokokkose des Gehirns	C06.2	Bösartige Neubildung: Retromolarregion
B45.2	Kryptokokkose der Haut	C06.8	BNB: Sonst u nnbez Teile Mund, mehrere Teilber überlapp
B45.3	Kryptokokkose der Knochen	C06.9	Bösartige Neubildung: Mund, nicht näher bezeichnet
B45.7	Disseminierte Kryptokokkose	C07	Bösartige Neubildung der Parotis
B45.8	Sonstige Formen der Kryptokokkose	C08.0	Bösartige Neubildung: Glandula submandibularis
B45.9	Kryptokokkose, nnbez	C08.1	Bösartige Neubildung: Glandula sublingualis
B46.0	Mukormykose der Lunge	C08.8	BNB: Große Speicheldrüsen, mehrere Teilbereiche überlapp
B46.1	Rhinozerebrale Mukormykose	C08.9	Bösartige Neubildung: Große Speicheldrüse, nnbez
B46.2	Mukormykose des Magen-Darmtraktes	C09.0	Bösartige Neubildung: Fossa tonsillaris
B46.3	Mukormykose der Haut	C09.1	Bösartige Neubildung: Gaumenbogen (vorderer) (hinterer)
B46.4	Disseminierte Mukormykose	C09.8	BNB: Tonsille, mehrere Teilbereiche überlappend
B46.5	Mukormykose, nnbez	C10.0	Bösartige Neubildung: Vallecula epiglottica
B46.8	Sonstige Formen der Zygomykose	C10.1	Bösartige Neubildung: Vorderfläche der Epiglottis
B46.9	Zygomykose, nnbez	C10.2	Bösartige Neubildung: Seitenwand des Oropharynx
B47.0	Eumyzetom	C10.3	Bösartige Neubildung: Hinterwand des Oropharynx
B47.1	Aktinomyzetom	C10.4	Bösartige Neubildung: Kiemengang
B48.2	Allescheriose	C10.8	BNB: Oropharynx, mehrere Teilbereiche überlappend
B48.7	Mykosen durch opportunistisch-pathogene Pilze	C10.9	Bösartige Neubildung: Oropharynx, nicht näher bezeichnet
B50.0	Malaria tropica mit zerebralen Komplikationen	C11.0	Bösartige Neubildung: Obere Wand des Nasopharynx
B50.8	Sonst schwere Formen od Komplikation der Malaria tropica	C11.1	Bösartige Neubildung: Hinterwand des Nasopharynx
B50.9	Malaria tropica, nnbez	C11.2	Bösartige Neubildung: Seitenwand des Nasopharynx
B51.0	Malaria tertiana mit Milzruptur	C11.3	Bösartige Neubildung: Vorderwand des Nasopharynx
B51.8	Malaria tertiana mit sonstigen Komplikationen	C11.8	BNB: Nasopharynx, mehrere Teilbereiche überlappend
B51.9	Malaria tertiana ohne Komplikation	C11.9	Bösartige Neubildung: Nasopharynx, nicht näher bezeichnet
B52.0	Malaria quartana mit Nephropathie	C12	Bösartige Neubildung des Recessus piriformis
B52.8	Malaria quartana mit sonstigen Komplikationen	C13.0	Bösartige Neubildung: Regio postcricioidea
B52.9	Malaria quartana ohne Komplikation	C13.1	BNB: Aryepiglottische Falte, hypopharyngeale Seite
B53.0	Malaria durch Plasmodium ovale	C13.2	Bösartige Neubildung: Hinterwand des Hypopharynx
B53.1	Malaria durch Affen-Plasmodien	C13.8	BNB: Hypopharynx, mehrere Teilbereiche überlappend
B53.8	Sonstige parasitologisch bestätigte Malaria, aonkl	C13.9	Bösartige Neubildung: Hypopharynx, nicht näher bezeichnet
B54	Malaria, nnbez	C14.0	Bösartige Neubildung: Pharynx, nicht näher bezeichnet
B58.0	Augenerkrankung durch Toxoplasmen	C14.2	BNB: Lymphatischer Rachenring [Waldeyer]
B58.1	Hepatitis durch Toxoplasmen	C14.8	BNB: Lippe, Mundhöhle u Pharynx, mehr Teilber überlapp
B58.2	Meningoenzephalitis durch Toxoplasmen	C15.0	Bösartige Neubildung: Zervikaler Ösophagus
B58.3	Toxoplasmose Lunge	C15.1	Bösartige Neubildung: Thorakaler Ösophagus
B58.8	Toxoplasmosen mit Beteiligung sonstiger Organe	C15.2	Bösartige Neubildung: Abdominaler Ösophagus
B58.9	Toxoplasmose, nnbez	C15.3	Bösartige Neubildung: Ösophagus, oberes Drittel
B59	Pneumozystose	C15.4	Bösartige Neubildung: Ösophagus, mittleres Drittel
B97.0	Adenoviren als Urs von KH, in and Kap klassifiziert	C15.5	Bösartige Neubildung: Ösophagus, unteres Drittel
B97.1	Enteroviren als Urs von KH, in and Kap klassifiziert	C15.8	BNB: Ösophagus, mehrere Teilbereiche überlappend
C00.0	Bösartige Neubildung: Äußere Oberlippe	C15.9	Bösartige Neubildung: Ösophagus, nicht näher bezeichnet
C00.1	Bösartige Neubildung: Äußere Unterlippe	C16.0	Bösartige Neubildung: Kardias
C00.2	Bösartige Neubildung: Äußere Lippe, nicht näher bezeichnet	C16.1	Bösartige Neubildung: Fundus ventriculi
C00.3	Bösartige Neubildung: Oberlippe, Innenseite	C16.2	Bösartige Neubildung: Corpus ventriculi
C00.4	Bösartige Neubildung: Unterlippe, Innenseite	C16.3	Bösartige Neubildung: Antrum pyloricum

C16.4	Bösartige Neubildung: Pylorus	C34.8	BNB: Bronchus u Lunge, mehrere Teilbereiche überlappend
C16.5	BNB: Kleine Krümmung des Magens, nicht näher bezeichnet	C34.9	BNB: Bronchus oder Lunge, nicht näher bezeichnet
C16.6	BNB: Große Krümmung des Magens, nicht näher bezeichnet	C37	Bösartige Neubildung des Thymus
C16.8	BNB: Magen, mehrere Teilbereiche überlappend	C38.0	Bösartige Neubildung: Herz
C16.9	Bösartige Neubildung: Magen, nicht näher bezeichnet	C38.1	Bösartige Neubildung: Vorderes Mediastinum
C17.0	Bösartige Neubildung: Duodenum	C38.2	Bösartige Neubildung: Hinteres Mediastinum
C17.1	Bösartige Neubildung: Jejunum	C38.3	BNB: Mediastinum, Teil nicht näher bezeichnet
C17.2	Bösartige Neubildung: Ileum	C38.4	Bösartige Neubildung: Pleura
C17.3	Bösartige Neubildung: Meckel-Divertikel	C38.8	BNB: Herz, Mediastinum u Pleura, mehr Teilber überlapp
C17.8	BNB: Dünndarm, mehrere Teilbereiche überlappend	C39.0	Bösartige Neubildung: Obere Atemwege, Teil nnbez
C17.9	Bösartige Neubildung: Dünndarm, nicht näher bezeichnet	C39.8	BNB: AtmOrg u sonst intrathorak Organe, mehr Teilber überl
C18.0	Bösartige Neubildung: Zäkum	C39.9	BNB: Ungenau bezeichnete Lok des Atmungssystems
C18.1	Bösartige Neubildung: Appendix vermiformis	C40.0	BNB Skapula u lange Knochen obere Extremität
C18.2	Bösartige Neubildung: Colon ascendens	C40.1	BNB kurze Knochen obere Extremität
C18.3	Bösartige Neubildung: Flexura coli dextra [hepatica]	C40.2	BNB lange Knochen untere Extremität
C18.4	Bösartige Neubildung: Colon transversum	C40.3	BNB kurze Knochen untere Extremität
C18.5	Bösartige Neubildung: Flexura coli sinistra [lienalis]	C40.8	BNB: Knochen u Gelenkknorpel Extrem, mehr TeilB überlapp
C18.6	Bösartige Neubildung: Colon descendens	C40.9	BNB: Knochen u Gelenkknorpel Extrem, nnbez
C18.7	Bösartige Neubildung: Colon sigmoideum	C41.1	BNB des Knochens u des Gelenkknorpels: Unterkieferknochen
C18.8	BNB: Kolon, mehrere Teilbereiche überlappend	C41.2	BNB des Knochens und des Gelenkknorpels: Wirbelsäule
C18.9	Bösartige Neubildung: Kolon, nicht näher bezeichnet	C41.30	BNB Knochen u Gelenkknorpel: Rippen
C19	Bösartige Neubildung am Rektosigmoid, Übergang	C41.31	BNB Knochen u Gelenkknorpel: Sternum
C20	Bösartige Neubildung des Rektums	C41.32	BNB Knochen u Gelenkknorpel: Klavikula
C21.0	Bösartige Neubildung: Anus, nicht näher bezeichnet	C41.4	BNB des Knochens u des Gelenkknorpels: Beckenknochen
C21.1	Bösartige Neubildung: Analkanal	C41.8	BNB: Knochen u Gelenkknorpel, mehrere Teilber überlapp
C21.2	Bösartige Neubildung: Kloakenregion	C41.9	BNB: Knochen und Gelenkknorpel, nicht näher bezeichnet
C21.8	BNB: Rektum, Anus u Analkanal, mehrere Teilber überlapp	C43.0	Bösartiges Melanom Lippe
C22.0	Leberzellkarzinom	C43.1	Bösartiges Melanom Augenlid, einschließl Kanthus
C22.1	Intrahepatisches Gallengangskarzinom	C43.2	Bösartiges Melanom Ohr u äußerer Gehörgang
C22.2	Hepatoblastom	C43.3	Bösartiges Melanom so u nnbez Teile Gesicht
C22.3	Angiosarkom der Leber	C43.4	Bösartiges Melanom behaarte Kopfhaut u Hals
C22.4	Sonstige Sarkome der Leber	C43.5	Bösartiges Melanom Rumpf
C22.7	Sonstige näher bezeichnete Karzinome der Leber	C43.6	Bösartiges Melanom obere Extremität, einschli Schulter
C22.9	Bösartige Neubildung: Leber, nicht näher bezeichnet	C43.7	Bösartig Melanom untere Extremität, einschli Hüfte
C23	Bösartige Neubildung der Gallenblase	C43.8	Bösartiges Melanom Haut, mehr Teilber überlapp
C24.0	Bösartige Neubildung: Extrahepatischer Gallengang	C43.9	Bösartiges Melanom Haut, nnbez
C24.1	BNB: Ampulla hepatopancreatica [Ampulla Vateri]	C44.0	Sonstige bösartige Neubildungen: Lippenhaut
C24.8	BNB: Gallenwege, mehrere Teilbereiche überlappend	C44.1	Sonstige BNB: Haut des Augenlides, einschließl Kanthus
C24.9	Bösartige Neubildung: Gallenwege, nicht näher bezeichnet	C44.2	Sonstige BNB: Haut des Ohres u des äußeren Gehörganges
C25.0	Bösartige Neubildung: Pankreaskopf	C44.3	Sonst BNB: Haut sonst u nnbez Teile des Gesichtes
C25.1	Bösartige Neubildung: Pankreaskörper	C44.4	Sonstige BNB: Behaarte Kopfhaut und Haut des Halses
C25.2	Bösartige Neubildung: Pankreasschwanz	C44.5	Sonstige bösartige Neubildungen: Haut des Rumpfes
C25.3	Bösartige Neubildung: Ductus pancreaticus	C44.6	Sonst BNB: Haut der oberen Extremität, einschli Schulter
C25.4	BNB: Endokriner Drüsenanteil des Pankreas	C44.7	Sonst BNB: Haut der unteren Extremität, einschließl Hüfte
C25.7	Bösartige Neubildung: Sonstige Teile des Pankreas	C44.8	Sonstige BNB: Haut, mehrere Teilbereiche überlappend
C25.8	BNB: Pankreas, mehrere Teilbereiche überlappend	C44.9	BNB Haut, nnbez
C25.9	Bösartige Neubildung: Pankreas, nicht näher bezeichnet	C45.0	Mesotheliom Pleura
C26.0	BNB: Intestinaltrakt, Teil nicht näher bezeichnet	C45.1	Mesotheliom Peritoneum
C26.1	Bösartige Neubildung: Milz	C45.2	Mesotheliom Perikard
C26.8	BNB: Verdauungssystem, mehrere Teilbereiche überlappend	C45.7	Mesotheliom sonst Lok
C26.9	BNB: Ungenau bezeichnete Lok des Verdauungssystems	C45.9	Mesotheliom, nnbez
C30.0	Bösartige Neubildung: Nasenhöhle	C47.0	BNB: Periphere Nerven Kopf, Gesicht u Hals
C30.1	Bösartige Neubildung: Mittelohr	C47.1	BNB: Periph Nerven obere Extremität, einschließl Schulter
C31.0	Bösartige Neubildung: Sinus maxillaris [Kieferhöhle]	C47.2	BNB: Periphere Nerven untere Extremität, einschli Hüfte
C31.1	Bösartige Neubildung: Sinus ethmoidalis [Siebbeinzellen]	C47.3	Bösartige Neubildung: Periphere Nerven des Thorax
C31.2	Bösartige Neubildung: Sinus frontalis [Stirnhöhle]	C47.4	Bösartige Neubildung: Periphere Nerven des Abdomens
C31.3	Bösartige Neubildung: Sinus sphenoidalis [Keilbeinhöhle]	C47.5	Bösartige Neubildung: Periphere Nerven des Beckens
C31.8	BNB: Nasennebenhöhlen, mehrere Teilbereiche überlappend	C47.6	BNB: Periphere Nerven des Rumpfes, nnbez
C31.9	Bösartige Neubildung: Nasennebenhöhle, nnbez	C47.8	BNB: Periph Nerv/autonom Nervensyst, mehr Teilb überlapp
C32.0	Bösartige Neubildung: Glottis	C47.9	BNB: Periphere Nerven/autonomes Nervensystem, nnbez
C32.1	Bösartige Neubildung: Supraglottis	C48.0	Bösartige Neubildung: Retroperitoneum
C32.2	Bösartige Neubildung: Subglottis	C48.1	Bösartige Neubildung: nbez Teile des Peritoneums
C32.3	Bösartige Neubildung: Larynxknorpel	C48.2	Bösartige Neubildung: Peritoneum, nicht näher bezeichnet
C32.8	BNB: Larynx, mehrere Teilbereiche überlappend	C48.8	BNB: Retroperitoneum u Peritoneum, mehr Teilber überlapp
C32.9	Bösartige Neubildung: Larynx, nicht näher bezeichnet	C49.0	BNB: Bindegewebe u and Weichteilgew Kopf/Gesicht/Hals
C33	Bösartige Neubildung der Trachea	C49.1	BNB: Bindegew u and WeichtGew ob Extr, einschli Schult
C34.0	Bösartige Neubildung: Hauptbronchus	C49.2	BNB: Bindegew u and WeichtGew unter Extr, einschli Hüfte
C34.1	Bösartige Neubildung: Oberlappen (-Bronchus)	C49.3	BNB: Bindegewebe und andere Weichteilgewebe des Thorax
C34.2	Bösartige Neubildung: Mittellappen (-Bronchus)	C49.4	BNB: Bindegewebe u andere WeichtGew des Abdomens
C34.3	Bösartige Neubildung: Unterlappen (-Bronchus)	C49.5	BNB: Bindegewebe u andere WeichtGewebe des Beckens

C49.6	BNB: Bindegewebe u and WeichtGewebe des Rumpfes, nnbez	C69.1	Bösartige Neubildung: Kornea
C49.8	BNB: Bindegewebe u and WeichtGew, mehr Teilber überlapp	C69.2	Bösartige Neubildung: Retina
C49.9	BNB: Bindegewebe und andere Weichteilgewebe, nnbez	C69.3	Bösartige Neubildung: Chorioidea
C50.0	Bösartige Neubildung: Brustwarze und Warzenhof	C69.4	Bösartige Neubildung: Ziliarkörper
C50.1	BNB: Zentraler Drüsenkörper der Brustdrüse	C69.5	Bösartige Neubildung: Tränenrüse und Tränenwege
C50.2	BNB: Oberer innerer Quadrant der Brustdrüse	C69.6	Bösartige Neubildung: Orbita
C50.3	BNB: Unterer innerer Quadrant der Brustdrüse	C69.8	BNB: Auge u Augenhangsgebilde, mehr Teilber überlapp
C50.4	BNB: Oberer äußerer Quadrant der Brustdrüse	C69.9	Bösartige Neubildung: Auge, nicht näher bezeichnet
C50.5	BNB: Unterer äußerer Quadrant der Brustdrüse	C70.0	Bösartige Neubildung: Hirnhäute
C50.6	Bösartige Neubildung: Recessus axillaris der Brustdrüse	C70.1	Bösartige Neubildung: Rückenmarkhäute
C50.8	BNB: Brustdrüse, mehrere Teilbereiche überlappend	C70.9	Bösartige Neubildung: Meningen, nicht näher bezeichnet
C50.9	Bösartige Neubildung: Brustdrüse, nicht näher bezeichnet	C71.0	BNB: Zerebrum, ausgenommen Hirnlappen und Ventrikel
C51.0	Bösartige Neubildung der Vulva: Labium majus	C71.1	Bösartige Neubildung: Frontallappen
C51.1	Bösartige Neubildung der Vulva: Labium minus	C71.2	Bösartige Neubildung: Temporallappen
C51.2	Bösartige Neubildung der Vulva: Klitoris	C71.3	Bösartige Neubildung: Parietallappen
C51.8	BNB: Vulva, mehrere Teilbereiche überlappend	C71.4	Bösartige Neubildung: Okzipitallappen
C51.9	Bösartige Neubildung des Uterus, nicht näher bezeichnet	C71.5	Bösartige Neubildung: Hirnventrikel
C52	Bösartige Neubildung der Vagina	C71.6	Bösartige Neubildung: Zerebellum
C53.0	Bösartige Neubildung: Endozervix	C71.7	Bösartige Neubildung: Hirnstamm
C53.1	Bösartige Neubildung: Ektozervix	C71.8	Bösartige Neubildung: Gehirn, mehrere Teilbereiche überlapp
C53.8	BNB: Cervix uteri, mehrere Teilbereiche überlappend	C71.9	Bösartige Neubildung: Gehirn, nicht näher bezeichnet
C53.9	Bösartige Neubildung: Cervix uteri, nicht näher bezeichnet	C72.0	Bösartige Neubildung: Rückenmark
C54.0	Bösartige Neubildung: Isthmus uteri	C72.1	Bösartige Neubildung: Cauda equina
C54.1	Bösartige Neubildung: Endometrium	C72.2	Bösartige Neubildung: Nn olfactorii [I Hirnnerv]
C54.2	Bösartige Neubildung: Myometrium	C72.3	Bösartige Neubildung: Nervus opticus [II Hirnnerv]
C54.3	Bösartige Neubildung: Fundus uteri	C72.4	Bösartige Neubildung: Nerv vestibulocochlearis [VIII Hirnnerv]
C54.8	BNB: Corpus uteri, mehrere Teilbereiche überlappend	C72.5	BNB: Sonstige und nicht näher bezeichnete Hirnnerven
C54.9	Bösartige Neubildung: Corpus uteri, nicht näher bezeichnet	C72.8	BNB: Gehirn u andere Teile ZNS, mehr Teilbereiche überlapp
C55	Bösartige Neubildung des Uterus, Teil nnbez	C72.9	Bösartige Neubildung: Zentralnervensystem, nnbez
C56	Bösartige Neubildung des Ovars	C73	Bösartige Neubildung der Schilddrüse
C57.0	Bösartige Neubildung: Tuba uterina [Fallopio]	C74.0	Bösartige Neubildung: Nebennierenrinde
C57.1	Bösartige Neubildung: Lig latum uteri	C74.1	Bösartige Neubildung: Nebennierenmark
C57.2	Bösartige Neubildung: Lig teres uteri	C74.9	Bösartige Neubildung: Nebenniere, nicht näher bezeichnet
C57.3	Bösartige Neubildung: Parametrium	C75.0	Bösartige Neubildung: Nebenschilddrüse
C57.4	Bösartige Neubildung: Uterine Adnexe, nnbez	C75.1	Bösartige Neubildung: Hypophyse
C57.7	BNB: Sonstige näher bezeichnete weibliche Genitalorgane	C75.2	Bösartige Neubildung: Ductus craniopharyngealis
C57.8	BNB: Weibliche Genitalorgane, mehr Teilbereiche überlapp	C75.3	BNB: Epiphyse [Glandula pinealis] [Zirbeldrüse]
C57.9	BNB: Weibliches Genitalorgan, nicht näher bezeichnet	C75.4	Bösartige Neubildung: Glomus caroticum
C60.0	Bösartige Neubildung: Praeputium penis	C75.5	BNB: Glomus aorticum u sonstige Paraganglien
C60.1	Bösartige Neubildung: Glans penis	C75.8	BNB: Beteiligung mehrerer endokriner Drüsen, nnbez
C60.2	Bösartige Neubildung: Penischaft	C75.9	Bösartige Neubildung: Endokrine Drüse, nnbez
C60.8	Bösartige Neubildung: Penis, mehr Teilbereiche überlappend	C76.0	BNB ungenau bezeichneter Lok: Kopf, Gesicht u Hals
C60.9	Bösartige Neubildung: Penis, nicht näher bezeichnet	C76.1	BNB ungenau bezeichneter Lokalisationen: Thorax
C62.0	Bösartige Neubildung: Dystoper Hoden	C76.2	BNB ungenau bezeichneter Lokalisationen: Abdomen
C62.1	Bösartige Neubildung: Deszendierter Hoden	C76.3	BNB ungenau bezeichneter Lokalisationen: Becken
C62.9	Bösartige Neubildung: Hoden, nicht näher bezeichnet	C76.4	BNB ungenau bezeichneter Lok: Obere Extremität
C63.0	Bösartige Neubildung: Nebenhoden [Epididymis]	C76.5	BNB ungenau bezeichneter Lok: Untere Extremität
C63.1	Bösartige Neubildung: Samenstrang	C76.7	BNB: Sonstige ungenau bezeichnete Lokalisationen
C63.2	Bösartige Neubildung: Skrotum	C76.8	BNB: Sonst u ungenau bez Lok, mehr Teilber überlapp
C63.7	BNB: Sonstige näher bezeichnete männliche Genitalorgane	C77.0	Sekundäre u nnbez BNB: Lymphknoten Kopf/Gesicht/Hals
C63.8	BNB: Männliche Genitalorgane, mehr Teilbereiche überlapp	C77.1	Sekundäre u nnbez BNB: Intrathorakale Lymphknoten
C63.9	Bösartige Neubildung: Männliches Genitalorgan, nnbez	C77.2	Sekundäre u nnbez BNB: Intraabdominale Lymphknoten
C64	BNB der Niere, ausgenommen Nierenbecken	C77.3	Sek u nnbez BNB: Axill Lymphkn u Lymphkn obere Extrem
C65	BNB Nierenbecken	C77.4	Sek u nnbez BNB: Inguin Lymphkn u Lymphkn unt Extrem
C66	BNB Ureter	C77.5	Sekundäre u nnbez BNB: Intrapelvine Lymphknoten
C67.0	Bösartige Neubildung: Trigonum vesicae	C77.8	Sekundäre u nnbez BNB: Lymphknoten mehrerer Regionen
C67.1	Bösartige Neubildung: Apex vesicae	C77.9	Sekundäre u nnbez BNB: Lymphknoten, nnbez
C67.2	Bösartige Neubildung: Laterale Hamblasenwand	C78.0	Sekundäre bösartige Neubildung der Lunge
C67.3	Bösartige Neubildung: Vordere Hamblasenwand	C78.1	Sekundäre bösartige Neubildung des Mediastinums
C67.4	Bösartige Neubildung: Hintere Hamblasenwand	C78.2	Sekundäre bösartige Neubildung der Pleura
C67.5	Bösartige Neubildung: Harnblasenhals	C78.3	Sekundäre BNB sonstiger u nnbez Atmungsorgane
C67.6	Bösartige Neubildung: Ostium ureteris	C78.4	Sekundäre BNB Dünndarm
C67.7	Bösartige Neubildung: Urachus	C78.5	Sekundäre BNB Dickdarm u Rektum
C67.8	BNB: Harnblase, mehrere Teilbereiche überlappend	C78.6	Sekundäre BNB Retroperitoneum u Peritoneum
C67.9	Bösartige Neubildung: Harnblase, nicht näher bezeichnet	C78.7	Sekundäre BNB Leber u intrahepatische Gallengänge
C68.0	Bösartige Neubildung: Urethra	C78.8	Sekundäre BNB so u nnbez Verdauungsorgane
C68.1	Bösartige Neubildung: Paraurethrale Drüse	C79.0	Sekundäre BNB Niere u Nierenbecken
C68.8	BNB: Hamorgane, mehrere Teilbereiche überlappend	C79.1	Sekundäre BNB Harnblase, sonst u nnbez Hamorgane
C68.9	Bösartige Neubildung: Hamorgan, nicht näher bezeichnet	C79.2	Sekundäre BNB Haut
C69.0	Bösartige Neubildung: Konjunktiva	C79.3	Sekundäre BNB Gehirn u Hirnhäute

C79.4	Sekundäre BNB so u nbnz Teile Nervensystem	C90.31	Solitäres Plasmozytom: In kompletter Remission
C79.5	Sekundäre BNB Knochen u Knochenmark	C91.00	Akut lymphat Leukämie [ALL]: oA einer komplet Remission
C79.6	Sekundäre bösartige Neubildung des Ovars	C91.01	Akute lymphat Leukämie [ALL]: In komplet Remission
C79.7	Sekundäre bösartige Neubildung der Nebenniere	C91.10	Chr lymphat Leukäm B-Zell-Typ [CLL]: oA komplet Remis
C79.81	Sekundäre bösartige Neubildung der Brustdrüse	C91.11	Chr lymphat Leukämie B-Zell-Typ [CLL]: In komplet Remis
C79.82	Sekundäre bösartige Neubildung der Genitalorgane	C91.30	Prolymphozyt Leukämie B-Zell-Typ: oA komplet Remis
C79.83	Sekundäre bösartige Neubildung des Perikards	C91.31	Prolymphozyt Leukämie vom B-Zell-Typ: In komplet Remis
C79.84	Sonstige sekundäre bösartige Neubildung des Herzens	C91.40	Haarzellenleukämie: Ohne Angabe kompl Remission
C79.88	Sekundäre bösartige Neubildung so nbez Lokalisationen	C91.41	Haarzellenleukämie: In kompletter Remission
C81.0	Noduläres lymphozytenprädominantes Hodgkin-Lymphom	C91.50	Adult T-Zell-Lymphom/Leukäm HTLV-1-asso: oA kompl Rem
C81.1	Nodulär-sklerosierendes klassisches Hodgkin-Lymphom	C91.51	Adult T-Zell-Lymphom/Leukäm HTLV-1-asso: In kompl Rem
C81.2	Gemischtzelliges klassisches Hodgkin-Lymphom	C91.60	Prolymphozyt-Leukämie T-Zell-Typ: oA einer komplet Remis
C81.3	Lymphozytenarmes klassisches Hodgkin-Lymphom	C91.61	Prolymphozyt-Leukämie vom T-Zell-Typ: In komplet Remis
C81.4	Lymphozytenreiches klassisches Hodgkin-Lymphom	C91.70	Sonstige lymphatische Leukämie: Ohne Ang kompl Remiss
C81.7	Sonstige Typen des klassischen Hodgkin-Lymphoms	C91.71	Sonstige lymphatische Leukämie: In kompletter Remission
C81.9	Hodgkin-Lymphom, nicht näher bezeichnet	C91.80	Reifzellige B-ALL vom Burkitt-Typ: oA einer komplet Remis
C82.0	Follikuläres Lymphom Grad I	C91.81	Reifzellige B-ALL vom Burkitt-Typ: In kompletter Remission
C82.1	Follikuläres Lymphom Grad II	C91.90	Lymphatische Leukämie, nbnz: Ohne Ang kompl Remission
C82.2	Follikuläres Lymphom Grad III, nicht näher bezeichnet	C91.91	Lymphatische Leukämie, nbnz: In kompletter Remission
C82.3	Follikuläres Lymphom Grad IIIa	C92.00	Akute myeloblast Leukämie [AML]: oA einer komplet Remis
C82.4	Follikuläres Lymphom Grad IIIb	C92.01	Akute myeloblast Leukämie [AML]: In komplet Remis
C82.5	Diffuses Follikelzentrumslymphom	C92.10	Chr myelo Leukäm [CML], BCR/ABL-posit: oA kompl Rem
C82.6	Kutanes Follikelzentrumslymphom	C92.11	Chr myelo Leukäm [CML], BCR/ABL-posit: In kompl Rem
C82.7	Sonstige Typen des follikulären Lymphoms	C92.20	Atyp chr myelo Leukäm, BCR/ABL-negat: oA kompl Rem
C82.9	Follikuläres Lymphom, nicht näher bezeichnet	C92.21	Atyp chr myelo Leukäm, BCR/ABL-negat: In kompl Rem
C83.0	Kleinzelliges B-Zell-Lymphom	C92.30	Myelosarkom: Ohne Angabe kompl Remission
C83.1	Mantelzell-Lymphom	C92.31	Myelosarkom: In kompletter Remission
C83.3	Diffuses großzelliges B-Zell-Lymphom	C92.40	Akut Promyelozyt-Leukämie [PCL]: oA komplet Remis
C83.5	Lymphoblastisches Lymphom	C92.41	Akut Promyelozyt-Leukämie [PCL]: In komplet Remis
C83.7	Burkitt-Lymphom	C92.50	Akute myelomonozytäre Leukämie: Ohne Ang kompl Remiss
C83.8	Sonstige nicht follikuläre Lymphome	C92.51	Akute myelomonozytäre Leukämie: In kompletter Remission
C83.9	Nicht follikuläres Lymphom, nicht näher bezeichnet	C92.60	Akut myelo Leukäm m 11q23-Abnormität: oA kompl Rem
C84.0	Mycosis fungoides	C92.61	Akut myelo Leukäm mit 11q23-Abnormität: In kompl Rem
C84.1	Sézary-Syndrom	C92.70	Sonstige myeloische Leukämie: Ohne Ang kompl Remission
C84.4	Peripheres T-Zell-Lymphom, nicht spezifiziert	C92.71	Sonstige myeloische Leukämie: In kompletter Remission
C84.5	Sonstige reifzellige T/NK-Zell-Lymphome	C92.80	Akut myelo Leukäm m multilineär Dysplas: oA kompl Rem
C84.6	Anaplastisches großzelliges Lymphom, ALK-positiv	C92.81	Akut myelo Leukäm m multilineär Dysplas: In kompl Rem
C84.7	Anaplastisches großzelliges Lymphom, ALK-negativ	C92.90	Myeloische Leukämie, nbnz: Ohne Ang kompl Remission
C84.8	Kutanes T-Zell-Lymphom, nicht näher bezeichnet	C92.91	Myeloische Leukämie, nbnz: In kompletter Remission
C84.9	Reifzelliges T/NK-Zell-Lymphom, nicht näher bezeichnet	C93.00	Akut Monoblast/Monozytenleukämie: oA komplet Remis
C85.1	B-Zell-Lymphom, nbnz	C93.01	Akut Monoblast/Monozytenleukämie: In komplet Remis
C85.2	Mediastinales (thymisches) großzelliges B-Zell-Lymphom	C93.10	Chron myelomonozytäre Leukämie: oA einer komplet Remis
C85.7	Sonst nbez Typen Non-Hodgkin-Lymphom	C93.11	Chron myelomonozyt Leukämie: In komplet Remis
C85.9	Non-Hodgkin-Lymphom, nicht näher bezeichnet	C93.30	Juvenil myelomonozyt Leukämie: oA einer komplet Remis
C86.0	Extranodales NK/T-Zell-Lymphom, nasaler Typ	C93.31	Juvenile myelomonozytäre Leukämie: In komplet Remis
C86.1	Hepatosplenisches T-Zell-Lymphom	C93.70	Sonstige Monozytenleukämie: Ohne Ang kompl Remission
C86.2	T-Zell-Lymphom vom Enteropathie-Typ	C93.71	Sonstige Monozytenleukämie: In kompletter Remission
C86.3	Subkutanes pannikulitisches T-Zell-Lymphom	C93.90	Monozytenleukämie, nbnz: Ohne Angabe kompl Remission
C86.4	Blastisches NK-Zell-Lymphom	C93.91	Monozytenleukämie, nbnz: In kompletter Remission
C86.5	Angioimmunoblastisches T-Zell-Lymphom	C94.00	Akute Erythroleukämie: oA einer komplet Remission
C86.6	Primäre kutane CD30-positive T-Zell-Proliferationen	C94.01	Akute Erythroleukämie: In kompletter Remission
C88.00	Makroglobulinämie Waldenström: oA einer kompl Remiss	C94.20	Akute Megakaryoblastenleukämie: Ohne Ang kompl Remiss
C88.01	Makroglobulinämie Waldenström: In kompletter Remission	C94.21	Akute Megakaryoblastenleukämie: In kompletter Remission
C88.20	So Schwerkettenkrankht: oA einer komplet Remission	C94.30	Mastzellenleukämie: Ohne Angabe kompl Remission
C88.21	Sonstige Schwerkettenkrankheit: In kompletter Remission	C94.31	Mastzellenleukämie: In kompletter Remission
C88.30	Immunproliferative Dünndarmkrankheit: Oh Ang kompl Rem	C94.40	Akut Panmyelose m Myelofibrose: oA komplet Remis
C88.31	Immunproliferative Dünndarmkrankheit: In kompletter Remis	C94.41	Akute Panmyelose mit Myelofibrose: In komplet Remis
C88.40	Extranod Marginzon-B-Lymphom MALT oA kompl Rem	C94.60	Myelodyspl u -prolifer KH, nicht klassif-bar: oA kompl Remis
C88.41	Extranod Marginzon-B-Lymphom MukosAss Gwb In kompl Rem	C94.61	Myelodyspl u -prolifer KH, nicht klassif-bar: In kompl Remis
C88.70	Sonstige bösartige immunproliferat KH: oA kompl Remis	C94.70	Sonstige nbez Leukämien: Ohne Angabe kompl Remission
C88.71	Sonst bösart immunproliferative KH: In kompletter Remiss	C94.71	Sonst näher bez Leukämien: In kompletter Remiss
C88.90	Bösart immunproliferative KH, nbnz: oA kompl Remis	C95.00	Akute Leukämie nbnz Zelltyps: Ohne Ang kompl Remission
C88.91	Bösart immunproliferative KH, nbnz: In kompletter Remiss	C95.01	Akute Leukämie nbnz Zelltyps: In kompletter Remission
C90.00	Multipl Myelom: oA einer kompletten Remission	C95.70	Sonstige Leukämie nbnz Zelltyps: Ohne Ang kompl Remiss
C90.01	Multipl Myelom: In kompletter Remission	C95.71	Sonstige Leukämie nbnz Zelltyps: In kompletter Remission
C90.10	Plasmazellenleukämie: Ohne Angabe einer kompl Remission	C95.90	Leukämie, nicht näher bezeichnet: Ohne Ang kompl Remiss
C90.11	Plasmazellenleukämie: In kompletter Remission	C95.91	Leukämie, nicht näher bezeichnet: In kompletter Remission
C90.20	Extramedullär Plasmozytom: oA einer komplet Remission	C96.0	Multifok-syst (dissm) Langerh-Zell-Histiozytos [AbtLetterSiwe]
C90.21	Extramedulläres Plasmozytom: In kompletter Remission	C96.2	Bösartiger Mastzelltumor
C90.30	Solitäres Plasmozytom: oA einer kompletten Remission	C96.4	Sarkom der dendritischen Zellen (akzessorische Zellen)

C96.7	So nbez BNB lymphat/blutbildend/verwandtes Gewebe	D21.0	So GNB Bgw/and Weichteilgew Kopf Gesicht Hals
C96.8	Histiozytisches Sarkom	D21.1	So GNB Bgw/and Weichteilgew ob Extrem, Schulter
C96.9	BNB lymphat/blutbildendes/verwandtes Gew, nnbez	D21.2	So GNB Bgw/and Weichteilgew unt Extrem, Hüfte
C97	BNB als Primärtumoren an mehreren Lok	D21.3	So GNB Bgw/and Weichteilgew Thorax
D10.0	Gutartige Neubildung Lippe	D21.4	So GNB Bgw/and Weichteilgew Abdomen
D10.1	Gutartige Neubildung Zunge	D21.5	So GNB Bgw/and Weichteilgew Becken
D10.2	Gutartige Neubildung Mundboden	D21.6	So GNB Bgw/and Weichteilgew Rumpf, nnbez
D10.3	Gutartige Neubildung so u nnbez Teile Mund	D21.9	So GNB Bgw/and Weichteilgew, nnbez
D10.5	Gutartige Neubildung sonstige Teile Oropharynx	D24	Gutartige Neubildung Brustdrüse [Mamma]
D10.6	Gutartige Neubildung Nasopharynx	D25.0	Submuköses Leiomyom Uterus
D10.7	Gutartige Neubildung Hypopharynx	D25.1	Intramurales Leiomyom Uterus
D10.9	Gutartige Neubildung Pharynx, nnbez	D25.2	Subseröses Leiomyom Uterus
D11.0	Gutartige Neubildung Parotis	D25.9	Leiomyom Uterus, nnbez
D11.7	Gutartige Neubildung sonst große Speicheldrüsen	D26.0	So gutart Neubildungen Cervix uteri
D11.9	Gutartige Neubildung große Speicheldrüse, nnbez	D26.1	So gutart Neubildungen Corpus uteri
D12.0	Gutartige Neubildung Zäkum	D26.9	So gutart Neubildungen Uterus, nnbez
D12.1	Gutartige Neubildung Appendix vermiformis	D27	Gutartige Neubildung Ovar
D12.2	Gutartige Neubildung Colon ascendens	D28.0	Gutartige Neubildung Vulva
D12.3	Gutartige Neubildung Colon transversum	D28.1	Gutartige Neubildung Vagina
D12.4	Gutartige Neubildung Colon descendens	D28.2	Gutartige Neubildung Tubae uterinae u Ligamenta
D12.5	Gutartige Neubildung Colon sigmoideum	D28.7	Gutartige Neubildung sonst nbez weibl Genitalorgane
D12.6	Gutartige Neubildung Kolon, nnbez	D28.9	Gutartige Neubildung weibl Genitalorgan, nnbez
D12.7	Gutartige Neubildung Rektosigmoid, Übergang	D29.0	Gutartige Neubildung Penis
D12.8	Gutartige Neubildung Rektum	D29.1	Gutartige Neubildung Prostata
D12.9	Gutartige Neubildung Analkanal Anus	D29.2	Gutartige Neubildung Hoden
D13.0	Gutartige Neubildung Ösophagus	D29.3	Gutartige Neubildung Nebenhoden
D13.1	Gutartige Neubildung Magen	D29.4	Gutartige Neubildung Skrotum
D13.2	Gutartige Neubildung Duodenum	D29.7	Gutartige Neubildung sonst männl Genitalorgane
D13.3	Gutartige Neubildung so u nnbez Teile Dünndarm	D29.9	Gutartige Neubildung männl Genitalorgan, nnbez
D13.4	Gutartige Neubildung Leber	D30.0	Gutartige Neubildung Niere
D13.5	Gutartige Neubildung extrahepat Gallengänge u Gallenblase	D30.1	Gutartige Neubildung Nierenbecken
D13.6	Gutartige Neubildung Pankreas	D30.2	Gutartige Neubildung Ureter
D13.7	Gutartige Neubild endokrin Drüsenanteil Pankreas	D30.3	Gutartige Neubildung Harnblase
D13.9	Gut Neub u gen bez Lok innerh Verdauungssystem	D30.4	Gutartige Neubildung Urethra
D14.0	Gutartige Neubildung Mittelohr/Nasenhöhle/NNH	D30.7	Gutartige Neubildung sonstige Harnorgane
D14.1	Gutartige Neubildung Larynx	D30.9	Gutartige Neubildung Harnorgan, nnbez
D14.2	Gutartige Neubildung Trachea	D31.0	Gutartige Neubildung Konjunktiva
D14.3	Gutartige Neubildung Bronchus u Lunge	D31.1	Gutartige Neubildung Kornea
D14.4	Gutartige Neubildung Atmungssystem, nnbez	D31.2	Gutartige Neubildung Retina
D15.0	Gutartige Neubildung Thymus	D31.3	Gutartige Neubildung Chorioidea
D15.1	Gutartige Neubildung Herz	D31.4	Gutartige Neubildung Ziliarkörper
D15.2	Gutartige Neubildung Mediastinum	D31.5	Gutartige Neubildung Tränenrüse u Tränenwege
D15.7	Gutartige Neubildung sonst nbez intrathor Organe	D31.6	Gutartige Neubildung Orbita, nnbez
D15.9	Gutartige Neubildung Intrathorakales Organ, nnbez	D31.9	Gutartige Neubildung Auge, nnbez
D16.0	Gutart Neubild Skapula lange Knochen ob Extremität	D32.0	Gutartige Neubildung Hirnhäute
D16.1	Gutart Neubildung kurze Knochen obere Extremität	D32.1	Gutartige Neubildung Rückenmarkhäute
D16.2	Gutart Neubildung lange Knochen untere Extremität	D32.9	Gutartige Neubildung Meningen, nnbez
D16.3	Gutart Neubildung kurze Knochen untere Extremität	D33.0	Gutartige Neubildung Gehirn, supratentoriell
D16.41	Gutart Neubild Knochen Gelenkknorpel, kraniofazial	D33.1	Gutartige Neubildung Gehirn, infratentoriell
D16.42	Gutart Neubild Knochen/Gelenkknorpel, maxillofazial	D33.2	Gutartige Neubildung Gehirn, nnbez
D16.5	Gutartige Neubildung Unterkieferknochen	D33.3	Gutartige Neubildung Hirnnerven
D16.6	Gutart Neubild Knochen u Gelenkknorpel, WS	D33.4	Gutartige Neubildung Rückenmark
D16.70	Gutart Neubildung Rippen	D33.7	Gutartige Neubildung sonst nbez Teile ZNS
D16.71	Gutart Neubildung Sternum	D33.9	Gutartige Neubildung ZNS, nnbez
D16.72	Gutart Neubildung Klavikula	D34	Gutartige Neubildung Schilddrüse
D16.8	Gutartige Neubildung knöchernes Becken	D35.0	Gutartige Neubildung Nebenniere
D16.9	Gutart Neubild Knochen/Gelenkknorpel, nnbez	D35.1	Gutartige Neubildung Nebenschilddrüse
D18.00	Hämangiom, nnbez Lokalisation	D35.2	Gutartige Neubildung Hypophyse
D18.10	Hygroma colli cysticum	D35.3	Gutartige Neubildung Ductus craniopharyngealis
D18.11	Lymphangiom, axillär	D35.4	Gutart Neubild Epiphyse [Gl pineal] [Zirbeldrüse]
D18.12	Lymphangiom, inguinal	D35.5	Gutartige Neubildung Glomus caroticum
D18.13	Lymphangiom, retroperit	D35.6	Gutart Neubild Glomus aortic u so Paraganglien
D18.18	Lymphangiom, sonst Lok	D35.7	Gutart Neubildung sonst nbez endokrine Drüsen
D18.19	Lymphangiom, Lok nnbez	D35.8	Gutart Neubildung Betieilig mehr endokrin Drüsen
D19.0	Gutart Neubildung mesotheliales Gewebe Pleura	D35.9	Gutartige Neubildung endokrine Drüse, nnbez
D19.1	Gutart Neubild mesotheliales Gewebe Peritoneum	D36.0	Gutartige Neubildung Lymphknoten
D19.7	Gutart Neubild mesotheliales Gewebe, sonst Lok	D36.1	Gutart Neubild periph Nerven u auton Nervensystem
D19.9	Gutart Neubildung mesotheliales Gewebe, nnbez	D36.7	Gutartige Neubildung sonstige nbez Lok
D20.0	Gutart Neubildung Retroperitoneum	D36.9	Gutartige Neubildung nnbez Lokalisation
D20.1	Gutart Neubildung Peritoneum	D37.0	NB unsich/unbek Verhalt Lippe Mundhöh Pharynx

D37.1	NB unsich/unbek Verhalt Magen	D48.2	NB unsich/unbek Verhalt periph Nerv aut Nervensys
D37.2	NB unsich/unbek Verhalt Dünndarm	D48.3	NB unsich/unbek Verhalt Retroperitoneum
D37.3	NB unsich/unbek Verhalt Appendix vermiformis	D48.4	NB unsich/unbek Verhalt Peritoneum
D37.4	NB unsich/unbek Verhalt Kolon	D48.5	NB unsich/unbek Verhalt Haut
D37.5	NB unsich/unbek Verhalt Rektum	D48.6	NB unsich/unbek Verhalt Brustdrüse [Mamma]
D37.6	NB unsich/unbek Verhalt Leber Gallenbl Gallengänge	D48.7	NB unsich/unbek Verhalt sonst nbez Lok
D37.70	Neubildung unsicher od unbekannt Verhaltens: Pankreas	D48.9	NB unsich/unbek Verhalt, nnbez
D37.78	NB unsicher od unbekannt Verhaltens: So Verdauungsorg	D55.0	Anämie d Gluk-6-Phos-Dehydrogen[G6PD]-Mang
D37.9	NB unsich/unbek Verhalt Verdauungsorg, nnbez	D55.1	Anämie d sonst Störungen GlutathionSW
D38.0	NB unsich/unbek Verhalt Larynx	D57.0	Sichelzellenanämie m Krisen
D38.1	NB unsich/unbek Veralth Trachea Bronch Lunge	D59.3	Hämolytisch-urämisches Syndrom
D38.2	NB unsich/unbek Verhalt Pleura	D60.0	Chron erworbene isolierte aplastische Anämie
D38.3	NB unsich/unbek Verhalt Mediastinum	D60.1	Transitorische erworb isolierte aplastische Anämie
D38.4	NB unsich/unbek Verhalt Thymus	D60.8	Sonstige erworb isolierte aplastische Anämien
D38.5	NB unsich/unbek Verhalt Sonst Atmungsorg	D60.9	Erworbene isolierte aplastische Anämie, nnbez
D38.6	NB unsich/unbek Verhalt Atmungsorgan, nnbez	D61.0	Angeborene aplastische Anämie
D39.0	NB unsich/unbek Verhalt Uterus	D61.10	Aplastische Anämie infolge zytostatischer Therapie
D39.1	NB unsich/unbek Verhalt Ovar	D61.18	Sonstige arzneimittelinduzierte aplastische Anämie
D39.2	NB unsich/unbek Verhalt Plazenta	D61.19	Arzneimittelinduzierte aplastische Anämie, nnbez
D39.7	Neub unsich/unbek Verh sonst weibl Genitalorg	D61.2	Aplastische Anämie infolge sonst auß Ursachen
D39.9	NB unsich/unbek Verhalt weibl Genitalorg, nnbez	D61.3	Idiopathische aplastische Anämie
D40.0	NB unsich/unbek Verhalt Prostata	D61.8	Sonstige nbez aplastische Anämien
D40.1	NB unsich/unbek Verhalt Hoden	D61.9	Aplastische Anämie, nnbez
D40.7	NB unsich/unbek Verhalt sonst männl Genitalorg	D64.0	Hereditäre sideroachrest [sideroblast] Anämie
D40.9	NB unsich/unbek Verhalt männl Genitalorg, nnbez	D64.1	Sek sideroachrest [sideroblast] Anämie (KH-bed)
D41.0	NB unsich/unbek Verhalt Niere	D64.2	Sek sideroachrest [sideroblast] Anämie d AM/Toxin
D41.1	NB unsich/unbek Verhalt Nierenbecken	D64.3	Sonstige sideroachrest [sideroblast] Anämien
D41.2	NB unsich/unbek Verhalt Ureter	D66	Hereditärer Faktor-VIII-Mangel
D41.3	NB unsich/unbek Verhalt Urethra	D67	Hereditärer Faktor-IX-Mangel
D41.4	NB unsich/unbek Verhalt Harnblase	D68.0	Willebrand-Jürgens-Syndrom
D41.7	NB unsich/unbek Verhalt sonstige Harnorgane	D68.1	Hereditärer Faktor-XI-Mangel
D41.9	NB unsich/unbek Verhalt Harnorgan, nnbez	D68.20	Hereditärer Faktor-I-Mangel
D42.0	NB unsich/unbek Verhalt Hirnhäute	D68.21	Hereditärer Faktor-II-Mangel
D42.1	NB unsich/unbek Verhalt Rückenmarkhäute	D68.22	Hereditärer Faktor-V-Mangel
D42.9	NB unsich/unbek Verhalt Meningen, nnbez	D68.23	Hereditärer Faktor-VII-Mangel
D43.0	NB unsich/unbek Verhalt Gehirn, supratentoriell	D68.24	Hereditärer Faktor-X-Mangel
D43.1	NB unsich/unbek Verhalt Gehirn, infratentoriell	D68.25	Hereditärer Faktor-XII-Mangel
D43.2	NB unsich/unbek Verhalt Gehirn, nnbez	D68.26	Hereditärer Faktor-XIII-Mangel
D43.3	NB unsich/unbek Verhalt Hirnnerven	D68.28	Hereditärer Mangel an sonstigen Gerinnungsfaktoren
D43.4	NB unsich/unbek Verhalt Rückenmark	D68.30	Hämorrhag Diathese d Antikoagulanzen
D43.7	NB unsich/unbek Verhalt sonst Teile ZNS	D68.31	Hämorrhag Diathese d Vermehrung Antikörper geg Faktor VIII
D43.9	NB unsich/unbek Verhalt ZNS, nnbez	D68.32	Hämorrhag Diathese d Vermehrung Antikörp geg so GerinFakt
D44.0	NB unsich/unbek Verhalt Schilddrüse	D68.38	Sonstige hämorrhag Diathese d sonst u nnbez Antikörper
D44.1	NB unsich/unbek Verhalt Nebenniere	D69.9	Hämorrhagische Diathese, nnbez
D44.2	NB unsich/unbek Verhalt Nebenschilddrüse	D70.0	Angeb Agranulozyt u Neutropen
D44.3	NB unsich/unbek Verhalt Hypophyse	D70.10	Arzneimittelinduz Agranulozyt/Neutropenie: Krit Ph < 4Tg
D44.4	NB unsich/unbek Verhalt Duct craniopharyngealis	D70.11	Arzneimittelinduz Agranulozyt/Neutropenie: Krit Ph 10-19Tg
D44.5	NB unsich/unbek Verhalt Epiphyse [Gl pin] [Zirbeld]	D70.12	Arzneimittelinduz Agranulozyt/Neutropenie: Krit Ph > 19Tg
D44.6	NB unsich/unbek Verhalt Glomus caroticum	D70.13	Arzneimittelinduz Agranulozyt/Neutropenie: Krit Ph 4 - < 7Tg
D44.7	NB unsich/unbek Verhalt Glom aortic so Paragangl	D70.14	Arzneimittelinduz Agranulozyt/Neutropen: Krit Ph 7 - < 10Tg
D44.9	NB unsich/unbek Verhalt Endokrine Drüs, nnbez	D70.18	Sonst VerForm arzneimittelinduz Agranulozyt/Neutropenie
D45	Polycythaemia vera	D70.19	Arzneimittelinduz Agranulozyt/Neutropenie, nnbez
D46.0	Refraktäre Anämie oh Ringsideroblasten, so bez	D70.3	Sonstige Agranulozytose
D46.1	Refraktäre Anämie m Ringsideroblasten	D70.5	Zyklische Neutropenie
D46.2	Refraktäre Anämie m Blastenüberschuß	D70.6	Sonstige Neutropenie
D46.4	Refraktäre Anämie, nnbez	D70.7	Neutropenie, nicht näher bezeichnet
D46.5	Refraktäre Anämie mit Mehrlinien-Dysplasie	D80.0	Hereditäre Hypogammaglobulinämie
D46.6	Myelodyspl Syndr m isoliert del(5q)-Chromosomenanomal	D80.2	Selektiver Immunglobulin-A-Mangel [IgA-Mangel]
D46.7	Sonstige myelodysplastische Syndrome	D80.3	Selekt Mangel Immunglobulin-G-Subkl [IgG-Subkl]
D46.9	Myelodysplastisches Syndrom, nnbez	D80.4	Selektiver Immunglobulin-M-Mangel [IgM-Mangel]
D47.0	Histiozyten-/Mastzelltumor unsich/unbek Verhalt	D80.5	Immundefekt b erhöhtem Immunglobulin M [IgM]
D47.1	Chronische myeloproliferative Krankheit	D81.0	Schwer komb Immundefekt [SCID] m retikul Dysgenes
D47.2	Monoklonale Gammopathie unbestimmt Signifikanz [MGUS]	D81.1	Schwer komb Immundef [SCID] m niedr T-/B-Zellen-Z
D47.3	Essentielle (hämorrhagische) Thrombozythämie	D81.2	Schwer komb Immundef [SCID] m niedr/norm B-Zellen-Z
D47.4	Osteomyelofibrose	D81.3	Adenosinaminase[ADA]-Mangel
D47.5	Chronische Eosinophilen-Leukämie [Hypereosinophil Synd]	D81.4	Nezelof-Syndrom
D47.7	So nbez NB unsich/unbek Verhalt lymph/blutb/verw Gew	D81.5	Purinnukleosid-Phosphorylase[PNP]-Mangel
D47.9	NB unsich/unbek Verhalt lymph/blutb/verw Gew, nnbez	D81.6	Haupthistokompat-Kompl-KI-I-Defekt [MHC-KI-I-D]
D48.0	NB unsich/unbek Verhalt Knoch u Gelenkknorpel	D81.7	Haupthistokompat-Kompl-KI-II-Defekt [MHC-KI-II-D]
D48.1	NB unsich/unbek Verhalt Bgw/and Weichteilgew	D81.8	Sonstige kombinierte Immundefekte

D81.9	Kombinierter Immundefekt, nnbez	E76.9	Störung Glykosaminoglykan-SW, nnbez
D82.0	Wiskott-Aldrich-Syndrom	E78.6	Lipoproteinmangel
D82.1	Di-George-Syndrom	E78.9	Störung Lipoproteinstoffwechsel, nnbez
D83.0	Variab Immundef überw Abweich B-Zellen-Zahl-/Funkt	E79.0	Hyperurikämie oh Zeichen entzündl Arthritis/toph Gicht
D83.1	Variab Immundef m überw immunregulator T-Zell-Stör	E79.1	Lesch-Nyhan-Syndrom
D83.2	Variab Immundef m AutoAK gg B-/T-Zellen	E79.8	Sonstige Störungen Purin- und PyrimidinSW
D83.8	Sonstige variable Immundefekte	E79.9	Störung Purin- u PyrimidinSW, nnbez
D83.9	Variabler Immundefekt, nnbez	E80.0	Hereditäre erythropoetische Porphyrie
D89.0	Polyklonale Hypergammaglobulinämie	E80.1	Porphyria cutanea tarda
D89.1	Kryoglobulinämie	E80.2	Sonstige Porphyrie
E00.0	Angeb Jodmangelsyndrom, neurologischer Typ	E80.6	Sonstige Störungen Bilirubinstoffwechsel
E00.1	Angeb Jodmangelsyndrom, myxödematöser Typ	E83.0	Störungen des Kupferstoffwechsels
E00.2	Angeborenes Jodmangelsyndrom, gemischter Typ	E84.0	Zystische Fibrose mit Lungenmanifestationen
E00.9	Angeborenes Jodmangelsyndrom, nnbez	E84.1	Zystische Fibrose mit Darmmanifestationen
E01.8	Sonst jodmangelbed SchilddrüsenKH u verwandte Zustände	E84.80	Zystische Fibrose mit Lungen- und Darm-Manifestation
E02	Subklinische Jodmangel-Hypothyreose	E84.87	Zystische Fibrose mit sonstigen multiplen Manifestationen
E03.0	Angeborene Hypothyreose m diffuser Struma	E84.88	Zystische Fibrose mit sonstigen Manifestationen
E03.1	Angeborene Hypothyreose oh Struma	E84.9	Zystische Fibrose, nicht näher bezeichnet
E03.5	Myxödemkoma	E88.1	Lipodystrophie, aonkl
E06.0	Akute Thyreoiditis	E89.2	Hypoparathyreoidismus nach med Maßnahmen
E06.4	Arzneimittelinduzierte Thyreoiditis	E89.6	NNR- (NNM-) Unterfunkt nach med Maßnahmen
E07.1	Dyshormogene Struma	F02.4	Demenz b HIV-KH [Hum Imdef-VirusKH]
E15	Hypoglykämisches Koma, nichtdiabetisch	F19.3	Psych/VerhaltStör mult/and psychotr Sub, Entzugssynd
E20.0	Idiopathischer Hypoparathyreoidismus	F82.0	Umschriebene Entwicklungsstörung der Grobmotorik
E20.8	Sonstiger Hypoparathyreoidismus	F82.1	Umschriebene Entwicklungsstör der Fein- u Graphomotorik
E20.9	Hypoparathyreoidismus, nnbez	F82.2	Umschriebene Entwicklungsstörung der Mundmotorik
E23.2	Diabetes insipidus	F82.9	Umschriebene Entwicklungsstör motorischer Funkt, nnbez
E25.00	21-Hydroxyl-Mang [AGS Typ 3], klassisch Form	F83	Kombinierte umschriebene Entwicklungsstörung
E25.01	21-Hydroxyl-Mang [AGS Typ 3], Late-onset-Form	G00.0	Meningitis durch Haemophilus influenzae
E25.08	Sonst angeb adrenogenit Stör iVm Enzymmang	G00.1	Pneumokokkenmeningitis
E25.09	Angeb adrenogenit Stör iVm Enzymmang, nnbez	G00.2	Streptokokkenmeningitis
E25.8	Sonstige adrenogenitale Störungen	G00.3	Staphylokokkenmeningitis
E25.9	Adrenogenitale Störung, nnbez	G00.8	Sonstige bakterielle Meningitis
E27.0	Sonstige Nebennierenrindenüberfunktion	G00.9	Bakterielle Meningitis, nnbez
E27.1	Primäre Nebennierenrindeninsuffizienz	G01	Meningitis bei aokl bakteriellen Krankheiten
E27.2	Addison-Krise	G02.0	Meningitis bei aokl Viruskrankheiten
E27.3	AM-induzierte Nebennierenrindeninsuffizienz	G02.1	Meningitis bei aokl Mykosen
E27.4	So u nnbez Nebennierenrindeninsuffizienz	G02.8	Meningitis bei sonst nbez aokl infektiösen u parasitären KH
E27.5	Nebennierenmarküberfunktion	G03.0	Nichteitrige Meningitis
E27.8	Sonstige nbez KH Nebenniere	G03.1	Chronische Meningitis
E29.0	Testikuläre Überfunktion	G03.2	Benigne rezidiv Meningitis [Mollaret-Meningitis]
E32.1	Abszeß Thymus	G03.8	Meningitis d sonstige nbez Ursachen
E34.3	Kleinwuchs, aonkl	G03.9	Meningitis, nnbez
E35.1	KH Nebennieren b aokl KH	G05.0	Enzephal Myelitis Enzephalomyelit b aokl bakt KH
E46	Nnbez Energie- u Eiweißmangelernährung	G05.1	Enzephal Myelitis Enzephalomyelit b aokl Virus-KH
E70.0	Klassische Phenylketonurie	G05.2	Enzephal Myelitis Enzephalom b so aokl inf/par KH
E70.1	Sonstige Hyperphenylalaninämien	G05.8	Enzephal Myelitis Enzephalomyelit b so aokl KH
E70.2	Störungen TyrosinSW	G06.0	Intrakran Abszeß u intrakranielles Granulom
E70.3	Albinismus	G06.1	Intraspinaler Abszeß u intraspinale Granulom
E70.8	Sonstige Störungen SW aromatischer Aminosäuren	G06.2	Extraduraler u subduraler Abszeß, nnbez
E70.9	Störung SW aromatischer Aminosäuren, nnbez	G07	Intrakran u intraspinal Absz u Granulom b aokl KH
E71.0	Ahornsirup- (Ham-) KH	G08	Intrakran u intraspinal Phlebitis u Thrombophlebitis
E71.1	Sonstige Störungen SW verzweigter Aminosäuren	G12.0	Infant spin Muskelatrophie, Typ I [Werdnig-Hoffm]
E71.2	Störung SW verzweigter Aminosäuren, nnbez	G12.1	Sonstige vererbte spinale Muskelatrophie
E72.0	Störungen Aminosäuretransport	G12.8	Sonst spinale Muskelatrophien u verwandte Syndrome
E72.1	Störungen SW schwefelhaltiger Aminosäuren	G12.9	Spinale Muskelatrophie, nnbez
E72.2	Störungen Harnstoffzyklus	G40.1	Lokbez (fok) (part) idiop Epilep/epil Synd m einf fok Anf
E72.3	Störungen Lysin- u HydroxylysinSW	G40.3	Generalisierte idiopath Epilepsie u epilept Synd
E72.4	Störungen OrnithinSW	G51.0	Fazialisparese
E72.5	Störungen GlyzinSW	G52.7	KH mehrerer Hirnnerven
E72.8	Sonstige nbez Störungen AminosäureSW	G53.1	Mult Hirnnervenlähmung b aokl inf u parasit KH
E72.9	Störung Aminosäurestoffwechsels, nnbez	G53.2	Multiple Hirnnervenlähmungen b Sarkoidose
E74.0	Glykogenspeicherkrankheit [Glykogenose]	G53.3	Multiple Hirnnervenlähmungen b Neubildungen
E74.1	Störungen Fruktosestoffwechsel	G54.1	Läsionen Plexus lumbosacralis
E74.2	Störungen Galaktosestoffwechsel	G55.1	Kompr Nervenwurzeln/-plexus b Bandscheibenschäden
E76.0	Mukopolysaccharidose, Typ I	G55.2	Kompr Nervenwurzeln/-plexus b Spondylose
E76.1	Mukopolysaccharidose, Typ II	G70.0	Myasthenia gravis
E76.2	Sonstige Mukopolysaccharidosen	G70.2	Angeb od entwicklungsbedingte Myasthenie
E76.3	Mukopolysaccharidose, nnbez	G70.8	Sonstige nbez neuromuskuläre KH
E76.8	Sonstige Störungen Glykosaminoglykan-SW	G71.0	Muskeldystrophie

G71.1	Myotone Syndrome	I33.9	Akute Endokarditis, nicht näher bezeichnet
G71.2	Angeborene Myopathie	I37.0	Pulmonalklappenstenose
G71.9	Primäre Myopathie, nnbez	I39.0	MitralklappenKH b aokl KH
G82.30	Schlaff Tetrapares u Tetrapleg, akut kompl QSL ntraum	I39.1	AortenklappenKH b aokl KH
G82.32	Schlaff Tetrapares u Tetrapleg, chron kompl QSL	I39.2	TrikuspidalklappenKHb aokl KH
G82.39	Schlaff Tetrapares u Tetrapleg, nnbez	I39.3	PulmonalklappenKH b aokl KH
G82.40	Spast Tetrapares u Tetrapleg, akut kompl QSL ntraum	I39.4	KH mehr Herzklappen b aokl KH
G82.42	Spast Tetrapares u Tetrapleg, chron kompl QSL	I39.8	Endokarditis b aokl KH, Herzklappe nnbez
G82.49	Spast Tetrapares u Tetrapleg, nnbez	I40.0	Infektiöse Myokarditis
G82.50	Tetrapares u Tetrapleg, nnbez, akut kompl QSL ntraum Genes	I40.9	Akute Myokarditis, nnbez
G82.52	Tetrapares u Tetrapleg, nnbez, chron kompl QSL	I41.0	Myokarditis b aokl bakteriellen KH
G82.59	Tetrapares u Tetrapleg, nnbez	I41.1	Myokarditis b aokl VirusKH
G83.0	Dipares u Dipleg ob Extrem	I41.2	Myokarditis b sonst aokl inf u parasitären KH
G83.1	Monopares u Monopleg unt Extrem	I41.8	Myokarditis b sonst aokl KH
G83.2	Monopares u Monopleg ob Extrem	I43.1	Kardiomyopathie b StoffwechselKH
G83.3	Monopares u Monopleg, nnbez	I43.2	Kardiomyopathie b alimentären KH
G83.40	Kompl Cauda- (equina-) Synd	I44.0	Atrioventrikulärer Block 1. Grades
G83.41	Inkompl Cauda- (equina-) Synd	I44.1	Atrioventrikulärer Block 2. Grades
G83.49	Cauda- (equina-) Synd, nnbez	I44.2	Atrioventrikulärer Block 3. Grades
G91.1	Hydrocephalus occlusus	I44.3	So u nnbez atrioventrikulärer Block
G91.20	Idiop Normaldruckhydroz	I44.4	Linksanteriorer Faszikelblock
G91.21	Sek Normaldruckhydroz	I44.5	Linksposteriorer Faszikelblock
G91.29	Normaldruckhydrozeph, nnbez	I44.6	So u nnbez Faszikelblock
G91.3	Posttraumatischer Hydrozephalus, nnbez	I44.7	Linksschenkelblock, nnbez
G91.8	Sonstiger Hydrozephalus	I45.0	Rechtsschenkelblock
G91.9	Hydrozephalus, nnbez	I45.1	So u nnbez Rechtsschenkelblock
G94.0	Hydrozephalus b aokl inf u parasitären KH	I45.2	Bifaszikulärer Block
G94.1	Hydrozephalus b Neubildungen	I45.3	Trifaszikulärer Block
G94.2	Hydrozephalus b sonst aokl KH	I45.4	Unspezifischer intraventrikulärer Block
G95.1	Vaskuläre Myelopathien	I45.5	Sonstiger nbez Herzblock
G95.2	Rückenmarkskompression, nnbez	I45.6	Präexzitations-Syndrom
G95.9	KH Rückenmark, nnbez	I45.8	Sonstige nbez kardiale Erregungsleitungsstörungen
G96.0	Austritt von Liquor cerebrospinalis	I45.9	Kardiale Erregungsleitungsstörung, nnbez
G97.0	Austritt von Liquor cerebrospinalis nach LP	I46.0	Herzstillstand m erfolgreicher Wiederbelebung
H13.3	Okuläres Pemphigoid	I46.1	Plötzlicher Herztod, so beschrieben
H16.8	Sonstige Formen Keratitis	I46.9	Herzstillstand, nnbez
H19.1	Keratitis u Keratokonjunkt d Herpesviren	I47.1	Supraventrikuläre Tachykardie
H19.2	Keratitis/Keratokonjun b so aokl infek/paras KH	I47.2	Ventrikuläre Tachykardie
H32.0	Chorioretinitis b aokl infek u parasitären KH	I47.9	Paroxysmale Tachykardie, nnbez
H58.0	Anomalien Pupillenreaktion b aokl KH	I48.0	Vorhofflimmern, paroxysmal
H62.1	Otitis externa b aokl VirusKH	I48.1	Vorhofflimmern, persistierend
H66.0	Akute eitrige Otitis media	I48.2	Vorhofflimmern, permanent
I12.00	Hypertens NierenKH m Niereninsuff, oA hypert Kris	I48.3	Vorhofflattern, typisch
I12.01	Hypertens NierenKH m Niereninsuff, mA hypert Kris	I48.4	Vorhofflattern, atypisch
I12.90	Hypertens NierenKH oh Niereninsuff, oA hypert Kris	I48.9	Vorhofflimmern und Vorhofflattern, nicht näher bezeichnet
I12.91	Hypertens NierenKH oh Niereninsuff, mA hypert Kris	I49.0	Kammerflattern u Kammerflimmern
I15.00	Renovask Hypert, oA hypertens Kris	I50.00	Prim Rechtsherzinsuff
I15.01	Renovask Hypert, m Ang hypert Kris	I50.01	Sek Rechtsherzinsuff
I15.10	Hypert aFv sonst NierenKH, oA hypertens Kris	I50.11	Linksherzinsuff, oh Beschw
I15.11	Hypert Folge v sonst NierenKH, m Ang hypert Kris	I50.12	Linksherzinsuff, m Beschw b stärk Belast
I26.0	Lungenembolie mit Angabe eines akuten Cor pulmonale	I50.13	Linksherzinsuff, m Beschw b leichter Belast
I26.9	Lungenembolie ohne Angabe eines akuten Cor pulmonale	I50.14	Linksherzinsuff, m Beschw i Ruhe
I27.0	Primäre pulmonale Hypertonie	I50.19	Linksherzinsuffiz, nnbez
I27.1	Kyphoskoliotische Herzkrankheit	I50.9	Herzinsuffizienz, nnbez
I27.20	Pulmonale Hypertonie bei chronischer Thromboembolie	I51.1	Ruptur Chordae tendineae, aonkl
I27.28	Sonstige nbez sekundäre pulmonale Hypertonie	I51.2	Papillarmuskelruptur, aonkl
I27.8	Sonstige näher bezeichnete pulmonale Herzkrankheiten	I51.4	Myokarditis, nnbez
I27.9	Pulmonale Herzkrankheit, nicht näher bezeichnet	I51.5	Myokarddegeneration
I30.0	Akute unspezifische idiopathische Perikarditis	I51.6	Herz-Kreislauf-KH, nnbez
I30.1	Infektiöse Perikarditis	I60.0	SubarachBlutung, von Karotissiphon/-bifurkation ausgeh
I30.8	Sonstige Formen der akuten Perikarditis	I60.1	SubarachBlutung, von A cerebri media ausgehend
I30.9	Akute Perikarditis, nicht näher bezeichnet	I60.2	SubarachBlutung, von A communicans ant ausgehend
I31.2	Hämoperikard, anderenorts nicht klassifiziert	I60.3	SubarachBlutung, von A communicans post ausgehend
I31.3	Perikarderguß (nichtentzündlich)	I60.4	SubarachBlutung, von A basilaris ausgehend
I31.8	Sonstige näher bezeichnete Krankheiten des Perikards	I60.5	SubarachBlutung, von A vertebralis ausgehend
I31.9	Krankheit des Perikards, nicht näher bezeichnet	I60.6	SubarachBlutung, von sonst intrakran Aa ausgehend
I32.0	Perikarditis bei aokl bakteriellen Krankheiten	I60.7	SubarachBlutung, von nnbez intrakran A ausgehend
I32.1	Perikarditis bei sonstigen aokl infektiösen u parasitären KH	I60.8	Sonstige Subarachnoidalblutung
I32.8	Perikarditis bei sonstigen aokl Krankheiten	I60.9	Subarachnoidalblutung, nnbez
I33.0	Akute und subakute infektiöse Endokarditis	I61.0	Intrazereb Blutung Großhirnhemisphäre, subkortikal



I61.1	Intrazereb Blutung Großhirnhemisphäre, kortikal	I80.20	Thrombose Phlebitis Thrombophleb Beckenvenen
I61.2	Intrazereb Blutung Großhirnhemisphäre, nnbez	I80.28	Thrombose Phlebitis Thrombophleb so tiefer Gef unt Extr
I61.3	Intrazerebrale Blutung Hirnstamm	I81	Pfortaderthrombose
I61.4	Intrazerebrale Blutung Kleinhirn	I82.0	Budd-Chiari-Syndrom
I61.5	Intrazerebrale intraventrikuläre Blutung	I82.2	Embolie u Thrombose V cava
I61.6	Intrazerebrale Blutung an mehreren Lok	I82.3	Embolie u Thrombose Nierenvene
I61.8	Sonstige intrazerebrale Blutung	I85.0	Ösophagusvarizen m Blutung
I61.9	Intrazerebrale Blutung, nnbez	I89.1	Lymphangitis
I62.00	Subdurale Blutung (nichttraumatisch): Akut	I89.8	Sonst nbez nichtinf KH Lymphgefäße u LK
I62.01	Subdurale Blutung (nichttraumatisch): Subakut	I97.0	Postkardiotomie-Syndrom
I62.02	Subdurale Blutung (nichttraumatisch): Chronisch	I97.1	Sonst FktStör nach kardiochirurgischem Eingriff
I62.09	Subdurale Blutung (nichttraumatisch): N.n.b	I98.0	Kardiovaskuläre Syphilis
I62.1	Nichttraumatische extradurale Blutung	I98.1	Stör Herz-Kreislaufsyst b sonst aokl infek/paras KH
I62.9	Intrakranielle Blutung (nichttraumatisch), nnbez	J09	Grippe durch bestimmte nachgewiesene Influenzaviren
I63.0	Hirninfd Thromb präzereb Aa	J10.0	Grippe m Pneumonie, Influenzaviren nachg
I63.1	Hirninfd Embol präzereb Aa	J10.1	Grippe m so Manifestat an Atemw, Influenzavir nachg
I63.2	Hirninfd nnbez Verschl/Sten präzereb Aa	J10.8	Grippe m sonst Manifestat, Influenzaviren nachg
I63.3	Hirninfd Thromb zereb Aa	J11.0	Grippe m Pneumonie, Viren nicht nachgewiesen
I63.4	Hirninfd Embol zereb Aa	J11.1	Grippe m so Manifestat an Atemw, Viren nicht nachg
I63.5	Hirninfd nnbez Verschl/Sten zereb Aa	J11.8	Grippe m sonst Manifestat, Viren nicht nachg
I63.6	Hirninfd Thrombose Hirnvenen, nichteitrig	J12.0	Pneumonie d Adenoviren
I63.8	Sonstiger Hirninfarkt	J12.1	Pneumonie d Resp-Sync-Vir [RS-V]
I63.9	Hirninfarkt, nnbez	J12.2	Pneumonie d Parainfluenzaviren
I65.0	Verschl u Stenose A vertebralis	J12.3	Pneumonie durch humanes Metapneumovirus
I65.1	Verschl u Stenose A basilaris	J12.8	Pneumonie d sonstige Viren
I65.2	Verschl u Stenose A carotis	J12.9	Viruspneumonie, nnbez
I65.3	Verschl u Sten mehr/bds präzereb Aa	J13	Pneumonie d Streptococcus pneumoniae
I65.8	Verschl u Sten sonst präzereb Aa	J14	Pneumonie d Haemophilus influenzae
I65.9	Verschl u Sten nnbez präzereb Aa	J15.0	Pneumonie d Klebsiella pneumoniae
I66.0	Verschl u Stenose A cerebri media	J15.1	Pneumonie d Pseudomonas
I66.1	Verschl u Stenose A cerebri anterior	J15.2	Pneumonie d Staphylokokken
I66.2	Verschl u Stenose A cerebri posterior	J15.3	Pneumonie d Streptokokken Gruppe B
I66.3	Verschl u Stenose Aa Cerebelli	J15.4	Pneumonie d sonstige Streptokokken
I66.4	Verschl u Sten mehr u bds zereb Aa	J15.5	Pneumonie d Escherichia coli
I66.8	Verschl u Sten sonst zereb A	J15.6	Pneumonie d and aerobe gramnegative Bakterien
I66.9	Verschl u Sten nnbez zereb A	J15.7	Pneumonie d Mycoplasma pneumoniae
I67.10	Zerebrales Aneurysma (erworben)	J15.8	Sonstige bakterielle Pneumonie
I67.11	Zerebrale arteriovenöse Fistel (erworben)	J15.9	Bakterielle Pneumonie, nnbez
I67.6	Nichteitrig Thrombose intrakranielles Venensyst	J16.0	Pneumonie d Chlamydien
I71.00	Dissektion Aorta nnbez Lok, oh Angabe einer Ruptur	J16.8	Pneumonie d sonstige nbez Infektionserreger
I71.01	Dissektion Aorta thoracica, ohne Angabe einer Ruptur	J17.0	Pneumonie b aokl bakteriellen KH
I71.02	Dissektion Aorta abdominalis, ohne Angabe einer Ruptur	J17.1	Pneumonie b aokl VirusKH
I71.03	Dissektion Aorta, thorakoabdominal, oh Angabe einer Ruptur	J17.2	Pneumonie b Mykosen
I71.04	Dissektion Aorta nnbez Lokalisation, rupturiert	J17.3	Pneumonie b parasitären KH
I71.05	Dissektion Aorta thoracica, rupturiert	J17.8	Pneumonie b sonst aokl KH
I71.06	Dissektion Aorta abdominalis, rupturiert	J18.0	Bronchopneumonie, nnbez
I71.07	Dissektion Aorta, thorakoabdominal, rupturiert	J18.1	Lobärpneumonie, nnbez
I71.1	Aneurysma Aorta thoracica, rupturiert	J18.8	Sonstige Pneumonie, Erreger nnbez
I71.2	Aneurysma Aorta thoracica, oh Angabe einer Ruptur	J18.9	Pneumonie, nnbez
I71.3	Aneurysma Aorta abdominalis, rupturiert	J21.0	Akute Bronchiolitis d Resp-Sync-Vir [RS-V]
I71.4	Aneurysma Aorta abdominalis, oh Angabe einer Ruptur	J21.1	Akute Bronchiolitis durch humanes Metapneumovirus
I71.5	Aortenaneurysma, thorakoabdominal, rupturiert	J21.8	Akute Bronchiolitis d sonstige nbez Erreger
I71.6	Aortenaneurysma, thorakoabdominal, oh Ang einer Ruptur	J21.9	Akute Bronchiolitis, nnbez
I71.8	Aortenaneurysma nnbez Lokalisation, rupturiert	J34.3	Hypertrophie Nasenmuscheln
I71.9	Aortenaneurysma nnbez Lok, oh Angabe einer Ruptur	J38.00	Lähmung der Stimmlippen u des Kehlkopfes: Nnbez
I73.8	Sonstige nbez periphere GefäßKH	J38.02	Lähm der Stimmlipp u des Kehlkopfes: Einseitig, komplett
I73.9	Periphere GefäßKH, nnbez	J38.03	Lähm der Stimmlipp u des Kehlkopfes: Beidseitig, partiell
I74.0	Embolie u Thrombose Aorta abdominalis	J38.6	Kehlkopfstenose
I74.1	Embolie u Thrombose so u nnbez Abschnitte Aorta	J38.7	Sonstige Krankheiten des Kehlkopfes
I74.2	Embolie u Thrombose Arterien ob Extremitäten	J39.0	Retropharyngealabszess und Parapharyngealabszess
I74.3	Embolie u Thrombose Arterien unt Extremitäten	J69.0	Pneumonie d Nahrung od Erbrochenes
I74.4	Embolie u Thrombose Extremitätenarterien, nnbez	J69.1	Pneumonie d Öle u Extrakte
I74.5	Embolie u Thrombose A iliaca	J69.8	Pneumonie d sonst feste u flüssige Substanzen
I74.8	Embolie u Thrombose sonstiger Arterien	J85.0	Gangrän u Nekrose Lunge
I74.9	Embolie u Thrombose nnbez Arterie	J85.1	Abszeß d Lunge m Pneumonie
I77.2	Arterienruptur	J85.2	Abszeß d Lunge oh Pneumonie
I77.5	Arteriennekrose	J85.3	Abszeß d Mediastinum
I79.0	Aortenaneurysma b aokl KH	J86.0	Pyothorax m Fistel
I79.2	Periphere Angiopathie b aokl KH	J86.9	Pyothorax oh Fistel
I80.1	Thrombose Phlebitis Thrombophleb V femoralis	J90	Pleuraerguß, aonkl

J91	Pleuraerguß b aokl KH	K65.8	Sonstige Peritonitis
J94.0	Chylöser (Pleura-) Erguß	K65.9	Peritonitis, nnbez
J94.2	Hämatothorax	K66.0	Peritoneale Adhäsionen
J94.8	Sonstige nbez Krankheitszustände Pleura	K66.1	Hämoperitoneum
J94.9	Pleurakrankheit, nnbez	K66.8	Sonstige nbez KH Peritoneum
J95.0	Funktionsstörung eines Tracheostomas	K67.0	Chlamydienperitonitis
J95.80	iatrog Pneumothor	K67.1	Gonokokkenperitonitis
K07.1	Anomalien Kiefer-Schädelbasis-Verhältnis	K67.3	Tuberkulöse Peritonitis
K07.8	Sonstige dentofaziale Anomalien	K67.8	Sonst KH Peritoneum b aokl InfektionsKH
K22.2	Ösophagusverschluss	K71.0	Toxische LeberKH m Cholestase
K22.3	Perforation Ösophagus	K71.1	Toxische LeberKH m Lebernekrose
K22.4	Dyskinesie Ösophagus	K71.2	Toxische LeberKH m akuter Hepatitis
K31.6	Fistel Magen u Duodenum	K71.3	Tox LeberKH m chron-persistierender Hepatitis
K35.2	Akute Appendizitis m generalisierter Peritonitis	K71.4	Toxische LeberKH m chron lobulärer Hepatitis
K35.30	Akute Appendizitis m lok Peritonitis oh Perforation od Ruptur	K71.5	Toxische LeberKH m chron-aktiver Hepatitis
K35.31	Akute Appendizitis m lok Peritonitis m Perforation od Ruptur	K71.6	Toxische LeberKH m Hepatitis, aonkl
K35.32	Akute Appendizitis m Peritonealabszeß	K71.7	Toxische LeberKH m Fibrose u Zirrhose Leber
K35.8	Akute Appendizitis, nnbez	K71.8	Toxische LeberKH m sonst Affektionen Leber
K37	Nnbez Appendizitis	K71.9	Toxische LeberKH, nnbez
K40.00	Doppelseitige Hern ing m Einkl oh Gangr, n Rezidivhern bez	K72.0	Akutes u subakutes Leberversagen
K40.01	Doppelseitige Hern ing m Einkl oh Gangr, Rezidivhernie	K74.0	Leberfibrose
K40.10	Doppelseitige Hern ing m Gangr, n Rezidivhern bez	K74.2	Leberfibrose m Lebersklerose
K40.11	Doppelseitige Hern ing m Gangr, Rezidivhernie	K74.3	Primäre biliäre Zirrhose
K40.30	Hern ing, eins/oh SeitAng, m Einkl oh Gangr, n RezHern bez	K74.4	Sekundäre biliäre Zirrhose
K40.31	Hern ing, eins/oh SeitAng, m Einkl oh Gangr, Rezidivhernie	K74.5	Biliäre Zirrhose, nnbez
K40.40	Hern ing, eins/oh SeitAng, m Gangr, n Rezidivhern bez	K74.6	Sonst u nnbez Zirrhose Leber
K40.41	Hern ing, eins/oh SeitAng, m Gangr, Rezidivhernie	K75.0	Leberabszeß
K41.0	Doppelseitige Hernia femoralis m Einkl oh Gangrän	K75.1	Phlebitis Pfortader
K41.1	Doppelseitige Hernia femoralis m Gangrän	K75.2	Unspezifische reaktive Hepatitis
K41.3	Hern fem, eins/oh SeitAng, m Einkl oh Gangrän	K75.3	Granulomatöse Hepatitis, aonkl
K41.4	Hern fem, eins/oh SeitAng, m Gangrän	K75.4	Autoimmune Hepatitis
K42.0	Hernia umbilicalis m Einklemmung oh Gangrän	K75.8	Sonstige nbez entzündliche Leber-KH
K42.1	Hernia umbilicalis m Gangrän	K75.9	Entzündliche Leber-KH, nnbez
K43.0	Hernia ventralis m Einklemmung oh Gangrän	K76.0	Fettleber [fettige Degeneration], aonkl
K43.1	Hernia ventralis m Gangrän	K76.2	Zentrale hämorrhagische Lebernekrose
K43.3	Parastomale Hernie mit Einklemmung, ohne Gangrän	K76.3	Leberinfarkt
K43.4	Parastomale Hernie mit Gangrän	K76.4	Peliosis hepatis
K43.60	Epigastrische Hernie mit Einklemmung, ohne Gangrän	K76.6	Portale Hypertonie
K43.68	Sonstige Hernia ventralis mit Einklemmung, ohne Gangrän	K76.7	Hepatorenales Syndrom
K43.69	N.n.b. Hernia ventralis mit Einklemmung, ohne Gangrän	K77.0	LeberKH b aokl infek/parasit KH
K43.70	Epigastrische Hernie mit Gangrän	K77.11	Stadium 1 der akuten Leber-Graft-versus-host-KH
K43.78	Sonstige Hernia ventralis mit Gangrän	K77.12	Stadium 2 der akuten Leber-Graft-versus-host-KH
K43.79	Nicht näher bezeichnete Hernia ventralis mit Gangrän	K77.13	Stadium 3 der akuten Leber-Graft-versus-host-KH
K44.0	Hernia diaphragmatica m Einkl oh Gangrän	K77.14	Stadium 4 der akuten Leber-Graft-versus-host-KH
K44.1	Hernia diaphragmatica m Gangrän	K77.8	LeberKH b sonst aokl KH
K45.1	Sonstige nbez abdominale Hernien m Gangrän	K83.1	Verschluß Gallengang
K46.1	Nnbez abdominale Hernie m Gangrän	K90.2	Syndrom blinden Schlinge, aonkl
K52.1	Toxische Gastroenteritis u Kolitis	K90.3	Pankreatogene Steatorrhoe
K55.0	Akute GefäßKH Darm	K91.1	Syndrome operierter Magen
K55.21	Angiodysplasie Kolon: Ohne Angabe Blutung	K93.1	Megakolon b Chagas-KH
K56.0	Paralytischer Ileus	L00.0	SSS-Syndrom, Befall < 30% KöOF
K56.1	Invagination	L00.1	SSS-Syndrom, Befall >= 30% KöOF
K56.2	Volvulus	L10.2	Pemphigus foliaceus
K56.4	Sonstige Obturation Darm	L11.8	Sonstige nbez akantholytische Dermatosen
K56.6	Sonstiger und nicht näher bezeichneter mechanischer Ileus	L11.9	Akantholytische Dermatose, nnbez
K56.7	Ileus, nnbez	L12.0	Bullöses Pemphigoid
K59.3	Megakolon, aonkl	L12.3	Erworbene Epidermolysis bullosa
K61.0	Analabszeß	L12.8	Sonstige Pemphigoid-KH
K61.1	Rektalabszeß	L12.9	Pemphigoid-KH, nnbez
K61.2	Anorektalabszeß	L13.0	Dermatitis herpetiformis [Dühring]
K61.3	Ischiorektalabszeß	L13.1	Pustulosis subcornealis [Sneddon-Wilkinson]
K61.4	Intrasphinkterärer Abszeß	L13.8	Sonstige nbez bullöse Dermatosen
K62.2	Analprolaps	L14	Bullöse Dermatosen b aokl KH
K62.3	Rektumprolaps	L40.1	Generalisierte Psoriasis pustulosa
K62.4	Stenose Anus u Rektum	L51.0	Nichtbullöses Erythema exsudativum multiforme
K63.0	Darmabszeß	L51.1	Bullöses Erythema exsudativum multiforme
K63.1	Perforation Darm (nichttraumatisch)	L51.20	Tox epiderm Nekrolysis [Lyell-Syndrom], Befall < 30% KöOF
K63.2	Darmfistel	L51.21	Tox epiderm Nekrolysis [Lyell-Syndrom], Befall >= 30% KöOF
K63.3	Darmulkus	L51.8	Sonstiges Erythema exsudativum multiforme
K65.0	Akute Peritonitis	L51.9	Erythema exsudativum multiforme, nnbez

L74.4	Anhidrosis	M01.39	Arthritis b sonst aokl bakt KH, nnbez Lok
M00.00	Arthrit/Polyarth d Staphylokokken, mehrere Lok	M01.40	Arthritis b Röteln, mehrere Lokalisationen
M00.01	Arthrit/Polyarth d Staphylokokken Schulterreg	M01.41	Arthritis b Röteln Schulterregion
M00.02	Arthrit/Polyarth d Staphylokokken Oberarm	M01.42	Arthritis b Röteln Oberarm
M00.03	Arthrit/Polyarth d Staphylokokken Unterarm	M01.43	Arthritis b Röteln Unterarm
M00.04	Arthrit/Polyarth d Staphylokokken Hand	M01.44	Arthritis b Röteln Hand
M00.05	Arthrit/Polyarth d Staphylokokken Becken/Oberschenkel	M01.45	Arthritis b Röteln Beckenregion/Oberschenkel
M00.06	Arthrit/Polyarth d Staphylokokken Unterschenkel	M01.46	Arthritis b Röteln Unterschenkel
M00.07	Arthrit/Polyarth d Staphylokokken Knöchel/Fuß	M01.47	Arthritis b Röteln Knöchel/Fuß
M00.08	Arthrit/Polyarth d Staphylokokken, sonst Lok	M01.48	Arthritis b Röteln, sonstige Lokalisation
M00.09	Arthrit/Polyarth d Staphylokokken, nnbez Lok	M01.49	Arthritis b Röteln, nnbez Lokalisationen
M00.10	Arthrit/Polyarth d Pneumokokken, mehrere Lok	M01.60	Arthritis b Mykosen, mehrere Lokalisationen
M00.11	Arthrit/Polyarth d Pneumokokken Schulterregion	M01.61	Arthritis b Mykosen Schulterregion
M00.12	Arthrit/Polyarth d Pneumokokken Oberarm	M01.62	Arthritis b Mykosen Oberarm
M00.13	Arthrit/Polyarth d Pneumokokken Unterarm	M01.63	Arthritis b Mykosen Unterarm
M00.14	Arthrit/Polyarth d Pneumokokken Hand	M01.64	Arthritis b Mykosen Hand
M00.15	Arthrit/Polyarth d Pneumokokken Becken/Oberschenkel	M01.65	Arthritis b Mykosen Beckenregion/Oberschenkel
M00.16	Arthrit/Polyarth d Pneumokokken Unterschenkel	M01.66	Arthritis b Mykosen Unterschenkel
M00.17	Arthrit/Polyarth d Pneumokokken Knöchel/Fuß	M01.67	Arthritis b Mykosen Knöchel/Fuß
M00.18	Arthrit/Polyarth d Pneumokokken, sonst Lok	M01.68	Arthritis b Mykosen, sonstige Lokalisation
M00.19	Arthrit/Polyarth d Pneumokokken, nnbez Lok	M01.69	Arthritis b Mykosen, nnbez Lokalisationen
M00.20	Arthrit/Polyarth d sonst Streptokokken, mehrere Lok	M10.10	Bleigicht, mehrere Lokalisationen
M00.21	Arthrit/Polyarth d sonst Streptokokken Schulterreg	M10.11	Bleigicht Schulterregion
M00.22	Arthrit/Polyarth d sonst Streptokokken Oberarm	M10.12	Bleigicht Oberarm
M00.23	Arthrit/Polyarth d sonst Streptokokken Unterarm	M10.13	Bleigicht Unterarm
M00.24	Arthrit/Polyarth d sonst Streptokokken Hand	M10.14	Bleigicht Hand
M00.25	Arthrit/Polyarth d sonst Streptok Becken/Oberschenkel	M10.15	Bleigicht Beckenregion/Oberschenkel
M00.26	Arthrit/Polyarth d sonst Streptokokken Unterschenkel	M10.16	Bleigicht Unterschenkel
M00.27	Arthrit/Polyarth d sonst Streptokokken Knöchel/Fuß	M10.17	Bleigicht Knöchel/Fuß
M00.28	Arthrit/Polyarth d sonst Streptokokken, sonst Lok	M10.18	Bleigicht, sonstige Lokalisation
M00.29	Arthrit/Polyarth d sonst Streptokokken, nnbez Lok	M10.19	Bleigicht, nnbez Lokalisationen
M00.80	Arthrit/Polyarth d sonst nbez bakt Erreg, mehrere Lok	M10.20	Arzneimittelinduzierte Gicht, mehrere Lok
M00.81	Arthrit/Polyarth d sonst nbez bakt Erreg Schulterregion	M10.21	Arzneimittelinduzierte Gicht Schulterregion
M00.82	Arthrit/Polyarth d sonst nbez bakt Erreg Oberarm	M10.22	Arzneimittelinduzierte Gicht Oberarm
M00.83	Arthrit/Polyarth d sonst nbez bakt Erreg Unterarm	M10.23	Arzneimittelinduzierte Gicht Unterarm
M00.84	Arthrit/Polyarth d sonst nbez bakt Erreger Hand	M10.24	Arzneimittelinduzierte Gicht Hand
M00.85	Arthrit/Polyarth d so nbez bakt Erreg Becken/Oberschenkel	M10.25	Arzneimittelinduzierte Gicht Beckenregion/OS
M00.86	Arthrit/Polyarth d sonst nbez bakt Erreg Unterschenkel	M10.26	Arzneimittelinduzierte Gicht Unterschenkel
M00.87	Arthrit/Polyarth d sonst nbez bakt Erreg Knöchel/Fuß	M10.27	Arzneimittelinduzierte Gicht Knöchel/Fuß
M00.88	Arthrit/Polyarth d sonst nbez bakt Erreg, so Lok	M10.28	Arzneimittelinduzierte Gicht, sonstige Lok
M00.89	Arthrit/Polyarth d sonst nbez bakt Erreg, nnbez Lok	M10.29	Arzneimittelinduzierte Gicht, nnbez Lok
M01.00	Arthritis d Meningokokken, mehrere Lok	M14.8	Arthropathien b sonst nb, aokl KH
M01.01	Arthritis d Meningokokken Schulterregion	M32.0	AM-induz systemischer Lupus erythematodes
M01.02	Arthritis d Meningokokken Oberarm	M32.1	Syst Lupus erythematodes m Bet Org/Organsyst
M01.03	Arthritis d Meningokokken Unterarm	M32.8	Sonst Formen syst Lupus erythematodes
M01.04	Arthritis d Meningokokken Hand	M32.9	Systemischer Lupus erythematodes, nnbez
M01.05	Arthritis d Meningokokken Becken/Oberschenkel	M36.1	Arthropathie b Neubildungen
M01.06	Arthritis d Meningokokken Unterschenkel	M36.2	Arthropathia haemopholica
M01.07	Arthritis d Meningokokken Knöchel/Fuß	M36.3	Arthropathie b sonst aokl Blut-KH
M01.08	Arthritis d Meningokokken, sonst Lok	M36.8	System-KH Bgw b sonst aokl KH
M01.09	Arthritis d Meningokokken, nnbez Lok	M46.20	Wirbelosteomyelitis, mehrere Lok WS
M01.10	Tuberkulöse Arthritis, mehrere Lokalisationen	M46.21	Wirbelosteomyelitis, Okzipito-Atlanto-Axialbereich
M01.11	Tuberkulöse Arthritis Schulterregion	M46.22	Wirbelosteomyelitis, Zervikalbereich
M01.12	Tuberkulöse Arthritis Oberarm	M46.23	Wirbelosteomyelitis, Zervikothorakalbereich
M01.13	Tuberkulöse Arthritis Unterarm	M46.24	Wirbelosteomyelitis, Thorakalbereich
M01.14	Tuberkulöse Arthritis Hand	M46.25	Wirbelosteomyelitis, Thorakolumbalbereich
M01.15	Tuberkulöse Arthritis Beckenregion/Oberschenkel	M46.26	Wirbelosteomyelitis, Lumbalbereich
M01.16	Tuberkulöse Arthritis Unterschenkel	M46.27	Wirbelosteomyelitis, Lumbosakralbereich
M01.17	Tuberkulöse Arthritis Knöchel/Fuß	M46.28	Wirbelosteomyelitis, Sakral-/Sakrokokzygealbereich
M01.18	Tuberkulöse Arthritis, sonstige Lokalisation	M46.29	Wirbelosteomyelitis, nnbez Lokalisation
M01.19	Tuberkulöse Arthritis, nnbez Lokalisationen	M48.40	Ermüdungsbruch Wirbel, mehrere Lok WS
M01.30	Arthritis b sonst aokl bakt KH, mehrere Lok	M48.41	Ermüdungsbruch Wirbel, Okzipito-Atlanto-Axialbereich
M01.31	Arthritis b sonst aokl bakt KH Schulterregion	M48.42	Ermüdungsbruch Wirbels, Zervikalbereich
M01.32	Arthritis b sonst aokl bakt KH Oberarm	M48.43	Ermüdungsbruch Wirbel, Zervikothorakalbereich
M01.33	Arthritis b sonst aokl bakt KH Unterarm	M48.44	Ermüdungsbruch Wirbel, Thorakalbereich
M01.34	Arthritis b sonst aokl bakt KH Hand	M48.45	Ermüdungsbruch Wirbel, Thorakolumbalbereich
M01.35	Arthritis b sonst aokl bakt KH Beckenreg/Oberschenkel	M48.46	Ermüdungsbruch Wirbel, Lumbalbereich
M01.36	Arthritis b sonst aokl bakt KH Unterschenkel	M48.47	Ermüdungsbruch Wirbel, Lumbosakralbereich
M01.37	Arthritis b sonst aokl bakt KH Knöchel/Fuß	M48.48	Ermüdungsbruch Wirbel, Sakral-/Sakrokokzygealbereich
M01.38	Arthritis b sonst aokl bakt KH, sonst Lok	M48.49	Ermüdungsbruch Wirbel, nnbez Lokalisation

M48.50	WK-Kompr, aonkl, mehrere Lok WS	M86.18	Sonstige akute Osteomyelitis, sonstige Lok
M48.51	WK-Kompr, aonkl, Okzipito-Atlanto-Axialbereich	M86.19	Sonstige akute Osteomyelitis, nnbez Lokalisationen
M48.52	Wirbelkörperkompression, aonkl, Zervikalbereich	M86.20	Subakute Osteomyelitis, mehrere Lokalisationen
M48.53	WK-Kompr, aonkl, Zervikothorakalbereich	M86.21	Subakute Osteomyelitis Schulterregion
M48.54	Wirbelkörperkompression, aonkl, Thorakalbereich	M86.22	Subakute Osteomyelitis Oberarm
M48.55	WK-Kompr, aonkl, Thorakolumbalbereich	M86.23	Subakute Osteomyelitis Unterarm
M48.56	Wirbelkörperkompression, aonkl, Lumbalbereich	M86.24	Subakute Osteomyelitis Hand
M48.57	Wirbelkörperkompression, aonkl, Lumbosakralbereich	M86.25	Subakute Osteomyelitis Beckenregion/Oberschenkel
M48.58	WK-Kompr, aonkl, Sakral-/Sakrokokzygealbereich	M86.26	Subakute Osteomyelitis Unterschenkel
M48.59	Wirbelkörperkompression, aonkl, nnbez Lokalisation	M86.27	Subakute Osteomyelitis Knöchel/Fuß
M49.50	WK-Kompr b aonkl KH, mehrere Lok WS	M86.28	Subakute Osteomyelitis, sonstige Lokalisation
M49.51	WK-Kompr b aonkl KH, Okzipito-Atlanto-Axialbereich	M86.29	Subakute Osteomyelitis, nnbez Lokalisationen
M49.52	WK-Kompr b aonkl KH, Zervikalbereich	M86.30	Chron multifokale Osteomyelitis, mehrere Lok
M49.53	WK-Kompr b aonkl KH, Zervikothorakalbereich	M86.31	Chron multifokale Osteomyelitis Schulterregion
M49.54	WK-Kompr b aonkl KH, Thorakalbereich	M86.32	Chron multifokale Osteomyelitis Oberarm
M49.55	WK-Kompr b aonkl KH, Thorakolumbalbereich	M86.33	Chron multifokale Osteomyelitis Unterarm
M49.56	WK-Kompr b aonkl KH, Lumbalbereich	M86.34	Chron multifokale Osteomyelitis Hand
M49.57	WK-Kompr b aonkl KH, Lumbosakralbereich	M86.35	Chron multifokale Osteomyelitis Becken/Oberschenkel
M49.58	WK-Kompr b aonkl KH, Sakr-/Sakrokokzygealbereich	M86.36	Chron multifokale Osteomyelitis Unterschenkel
M49.59	WK-Kompr b aonkl KH, nnbez Lok	M86.37	Chron multifokale Osteomyelitis Knöchel/Fuß
M53.3	KH Sakrokokzygealregion, aonkl	M86.38	Chron multifokale Osteomyelitis, sonst Lok
M60.15	Interstitielle Myositis Beckenregion/Oberschenkel	M86.39	Chron multifokale Osteomyelitis, nnbez Lok
M73.00	Bursitis gonorrhoeica, mehrere Lokalisationen	M86.40	Chron Osteomyelitis m Fistel, mehrere Lok
M73.01	Bursitis gonorrhoeica Schulterregion	M86.41	Chron Osteomyelitis m Fistel, Schulterregion
M73.02	Bursitis gonorrhoeica Oberarm	M86.42	Chron Osteomyelitis m Fistel, Oberarm
M73.03	Bursitis gonorrhoeica Unterarm	M86.43	Chron Osteomyelitis m Fistel, Unterarm
M73.04	Bursitis gonorrhoeica Hand	M86.44	Chron Osteomyelitis m Fistel, Hand
M73.05	Bursitis gonorrhoeica Beckenregion/Oberschenkel	M86.45	Chron Osteomyelitis m Fistel, Becken/Oberschenkel
M73.06	Bursitis gonorrhoeica Unterschenkel	M86.46	Chron Osteomyelitis m Fistel, Unterschenkel
M73.07	Bursitis gonorrhoeica Knöchel/Fuß	M86.47	Chron Osteomyelitis m Fistel, Knöchel/Fuß
M73.08	Bursitis gonorrhoeica, sonstige Lokalisation	M86.48	Chron Osteomyelitis m Fistel, sonst Lok
M73.09	Bursitis gonorrhoeica, nnbez Lokalisationen	M86.49	Chron Osteomyelitis m Fistel, nnbez Lok
M84.30	Streßfraktur, aonkl, mehrere Lokalisationen	M86.50	Sonst chron hämatogene Osteomyelitis, mehrere Lok
M84.31	Streßfraktur, aonkl, Schulterregion	M86.51	Sonst chron hämatogene Osteomyelitis Schulterregion
M84.32	Streßfraktur, aonkl, Oberarm	M86.52	Sonst chron hämatogene Osteomyelitis Oberarm
M84.33	Streßfraktur, aonkl, Unterarm	M86.53	Sonst chron hämatogene Osteomyelitis Unterarm
M84.34	Streßfraktur, aonkl, Hand	M86.54	Sonst chron hämatogene Osteomyelitis Hand
M84.35	Streßfraktur, aonkl, Beckenregion/Oberschenkel	M86.55	Sonst chron hämatogene Osteomyelitis Becken/OS
M84.36	Streßfraktur, aonkl, Unterschenkel	M86.56	Sonst chron hämatogene Osteomyelitis Unterschenkel
M84.37	Streßfraktur, aonkl, Knöchel/Fuß	M86.57	Sonst chron hämatogene Osteomyelitis Knöchel/Fuß
M84.38	Streßfraktur, aonkl, sonstige Lokalisation	M86.58	Sonst chron hämatogene Osteomyelitis, sonst Lok
M84.39	Streßfraktur, aonkl, nnbez Lokalisationen	M86.59	Sonst chron hämatogene Osteomyelitis, nnbez Lok
M84.40	Pathologische Fraktur, aonkl, mehrere Lok	M86.60	Sonstige chron Osteomyelitis, mehrere Lok
M84.41	Pathologische Fraktur, aonkl, Schulterregion	M86.61	Sonstige chron Osteomyelitis Schulterregion
M84.42	Pathologische Fraktur, aonkl, Oberarm	M86.62	Sonstige chron Osteomyelitis Oberarm
M84.43	Pathologische Fraktur, aonkl, Unterarm	M86.63	Sonstige chron Osteomyelitis Unterarm
M84.44	Pathologische Fraktur, aonkl, Hand	M86.64	Sonstige chron Osteomyelitis Hand
M84.45	Pathologische Fraktur, aonkl, Becken/OS	M86.65	Sonstige chron Osteomyelitis Becken/Oberschenkel
M84.46	Pathologische Fraktur, aonkl, Unterschenkel	M86.66	Sonstige chron Osteomyelitis Unterschenkel
M84.47	Pathologische Fraktur, aonkl, Knöchel/Fuß	M86.67	Sonstige chron Osteomyelitis Knöchel/Fuß
M84.48	Pathologische Fraktur, aonkl, sonstige Lok	M86.68	Sonstige chron Osteomyelitis, sonst Lok
M84.49	Pathologische Fraktur, aonkl, nnbez Lokalisationen	M86.69	Sonstige chron Osteomyelitis, nnbez Lok
M86.00	Akute hämatogene Osteomyelitis, mehrere Lok	M86.80	Sonstige Osteomyelitis, mehrere Lokalisationen
M86.01	Akute hämatogene Osteomyelitis Schulterregion	M86.81	Sonstige Osteomyelitis Schulterregion
M86.02	Akute hämatogene Osteomyelitis Oberarm	M86.82	Sonstige Osteomyelitis Oberarm
M86.03	Akute hämatogene Osteomyelitis Unterarm	M86.83	Sonstige Osteomyelitis Unterarm
M86.04	Akute hämatogene Osteomyelitis Hand	M86.84	Sonstige Osteomyelitis Hand
M86.05	Akute hämatogene Osteomyelitis Becken/OS	M86.85	Sonstige Osteomyelitis Beckenregion/Oberschenkel
M86.06	Akute hämatogene Osteomyelitis Unterschenkel	M86.86	Sonstige Osteomyelitis Unterschenkel
M86.07	Akute hämatogene Osteomyelitis Knöchel/Fuß	M86.87	Sonstige Osteomyelitis Knöchel/Fuß
M86.08	Akute hämatogene Osteomyelitis, sonst Lok	M86.88	Sonstige Osteomyelitis, sonstige Lokalisation
M86.09	Akute hämatogene Osteomyelitis, nnbez Lok	M86.89	Sonstige Osteomyelitis, nnbez Lokalisationen
M86.10	Sonstige akute Osteomyelitis, mehrere Lok	M86.90	Osteomyelitis, nnbez, mehrere Lokalisationen
M86.11	Sonstige akute Osteomyelitis Schulterregion	M86.91	Osteomyelitis, nnbez, Schulterregion
M86.12	Sonstige akute Osteomyelitis Oberarm	M86.92	Osteomyelitis, nnbez, Oberarm
M86.13	Sonstige akute Osteomyelitis Unterarm	M86.93	Osteomyelitis, nnbez, Unterarm
M86.14	Sonstige akute Osteomyelitis Hand	M86.94	Osteomyelitis, nnbez, Hand
M86.15	Sonstige akute Osteomyelitis Becken/Oberschenkel	M86.95	Osteomyelitis, nnbez, Beckenregion/Oberschenkel
M86.16	Sonstige akute Osteomyelitis Unterschenkel	M86.96	Osteomyelitis, nnbez, Unterschenkel
M86.17	Sonstige akute Osteomyelitis Knöchel/Fuß	M86.97	Osteomyelitis, nnbez, Knöchel/Fuß

M86.98	Osteomyelitis, nnbez, sonstige Lokalisation	M90.13	Periostitis b sonst aokl Inf-KH, Unterarm
M86.99	Osteomyelitis, nnbez, nnbez Lokalisationen	M90.14	Periostitis b sonst aokl Inf-KH, Hand
M87.02	Idiopath aseptische Knochennekrose Oberarm	M90.15	Periostitis b sonst aokl Inf-KH, Becken/OS
M87.05	Idiopath aseptische Knochennekrose Becken/OS	M90.16	Periostitis b sonst aokl Inf-KH, Unterschenkel
M87.06	Idiopath aseptische Knochennekrose Unterschenkel	M90.17	Periostitis b sonst aokl Inf-KH, Knöchel/Fuß
M87.07	Idiopath aseptische Knochennekrose Knöchel/Fuß	M90.18	Periostitis b sonst aokl Inf-KH, sonst Lok
M87.09	Idiopath aseptische Knochennekrose, nnbez Lok	M90.19	Periostitis b sonst aokl Inf-KH, nnbez Lok
M87.10	Knochennekrose d Arzneimittel, mehrere Lok	M90.20	Osteopathie b sonst aokl Inf-KH, mehrere Lok
M87.11	Knochennekrose d Arzneimittel Schulterregion	M90.21	Osteopathie b sonst aokl Inf-KH, Schulterregion
M87.12	Knochennekrose d Arzneimittel Oberarm	M90.22	Osteopathie b sonst aokl Inf-KH, Oberarm
M87.13	Knochennekrose d Arzneimittel Unterarm	M90.23	Osteopathie b sonst aokl Inf-KH, Unterarm
M87.14	Knochennekrose d Arzneimittel Hand	M90.24	Osteopathie b sonst aokl Inf-KH, Hand
M87.15	Knochennekrose d Arzneimittel Becken/Oberschenkel	M90.25	Osteopathie b sonst aokl Inf-KH, Becken/OS
M87.16	Knochennekrose d Arzneimittel Unterschenkel	M90.26	Osteopathie b sonst aokl Inf-KH, Unterschenkel
M87.17	Knochennekrose d Arzneimittel Knöchel/Fuß	M90.27	Osteopathie b sonst aokl Inf-KH, Knöchel/Fuß
M87.18	Knochennekrose d Arzneimittel, sonst Lok	M90.28	Osteopathie b sonst aokl Inf-KH, sonst Lok
M87.19	Knochennekrose d Arzneimittel, nnbez Lok	M90.29	Osteopathie b sonst aokl Inf-KH, nnbez Lok
M87.20	Knochennekrose d vorangegang Trauma, mehrere Lok	M90.70	Knochenfraktur b Neubildungen, mehrere Lok
M87.21	Knochennekrose d vorangegang Trauma Schulterregion	M90.71	Knochenfraktur b Neubildungen, Schulterregion
M87.22	Knochennekrose d vorangegang Trauma Oberarm	M90.72	Knochenfraktur b Neubildungen, Oberarm
M87.23	Knochennekrose d vorangegang Trauma Unterarm	M90.73	Knochenfraktur b Neubildungen, Unterarm
M87.24	Knochennekrose d vorangegang Trauma Hand	M90.74	Knochenfraktur b Neubildungen, Hand
M87.25	Knochennekrose d vorangegang Trauma Becken/OS	M90.75	Knochenfraktur b Neubildungen, Becken/OS
M87.26	Knochennekrose d vorangegang Trauma Unterschenkel	M90.76	Knochenfraktur b Neubildungen, Unterschenkel
M87.27	Knochennekrose d vorangegang Trauma Knöchel/Fuß	M90.77	Knochenfraktur b Neubildungen, Knöchel/Fuß
M87.28	Knochennekrose d vorangegang Trauma, sonst Lok	M90.78	Knochenfraktur b Neubildungen, sonst Lok
M87.29	Knochennekrose d vorangegang Trauma, nnbez Lok	M90.79	Knochenfraktur b Neubildungen, nnbez Lok
M87.30	Sonst sek Knochennekrose, mehrere Lok	M96.6	Kn-Fx nach Einsetzen orthop Impl/GelProthese/KnPlatte
M87.31	Sonst sek Knochennekrose Schulterregion	M96.80	Elektiv offen belassenes Sternum n thoraxchir Eingriff
M87.32	Sonst sek Knochennekrose Oberarm	M96.81	Instabiler Thorax nach thoraxchirurgischem Eingriff
M87.33	Sonst sek Knochennekrose Unterarm	M96.82	Verzögerte Knochenheilung nach Fusion oder Arthrodes
M87.34	Sonst sek Knochennekrose Hand	M96.88	Sonst KH Muskel-Skelett-System nach med Maßn
M87.35	Sonst sek Knochennekrose Becken/OS	M96.9	KH Muskel-Skelett-Systems nach med Maßn, nnbez
M87.36	Sonst sek Knochennekrose Unterschenkel	N03.6	Chron nephrit Synd, Dense-deposit-KH
M87.37	Sonst sek Knochennekrose Knöchel/Fuß	N04.0	Nephrotisches Synd, minimale glomeruläre Läsion
M87.38	Sonst sek Knochennekrose, sonst Lok	N04.1	Nephrotisches Synd, fokale/segment glomerul Läsionen
M87.39	Sonst sek Knochennekrose, nnbez Lok	N04.2	Nephrotisches Synd, diffuse membranöse GN
M87.80	Sonstige Knochennekrose, mehrere Lokalisationen	N04.3	Nephrotisches Synd, diffuse mesangioproliferative GN
M87.81	Sonstige Knochennekrose Schulterregion	N04.4	Nephrotisches Synd, diffuse endokapillär-proliferative GN
M87.82	Sonstige Knochennekrose Oberarm	N04.5	Nephrotisches Synd, diffuse mesangiokapilläre GN
M87.83	Sonstige Knochennekrose Unterarm	N04.6	Nephrotisches Syndrom, Dense-deposit-Krankheit
M87.84	Sonstige Knochennekrose Hand	N04.7	Nephrotisches Synd, GN m diffuser Halbmondbildung
M87.85	Sonstige Knochennekrose Beckenregion/OS	N04.8	Nephrotisches Synd, sonst morphol Veränderungen
M87.86	Sonstige Knochennekrose Unterschenkel	N04.9	Nephrotisches Synd, Art morphol Veränderung nnbez
M87.87	Sonstige Knochennekrose Knöchel/Fuß	N08.3	Glomeruläre KH b Diabetes mellitus
M87.88	Sonstige Knochennekrose, sonstige Lokalisation	N10	Akute tubulointerstitielle Nephritis
M87.89	Sonstige Knochennekrose, nnbez Lokalisationen	N12	Tubulointerstitielle Nephritis, n als akut od chron bez
M87.90	Knochennekrose, nnbez, mehrere Lokalisationen	N13.5	Abknickung u Striktur Ureters oh Hydronephrose
M87.91	Knochennekrose, nnbez, Schulterregion	N13.8	Sonst obstruktive Uropathie u Refluxuropathie
M87.92	Knochennekrose, nnbez, Oberarm	N13.9	Obstruktive Uropathie u Refluxuropathie, nnbez
M87.93	Knochennekrose, nnbez, Unterarm	N15.10	Nierenabszess
M87.94	Knochennekrose, nnbez, Hand	N15.11	Perinephritischer Abszess
M87.95	Knochennekrose, nnbez, Beckenreg/Oberschenkel	N17.0	Akutes Nierenversagen m Tubulusnekrose
M87.96	Knochennekrose, nnbez, Unterschenkel	N17.1	Akutes Nierenversagen m akuter Rindennekrose
M87.97	Knochennekrose, nnbez, Knöchel/Fuß	N17.2	Akutes Nierenversagen m Marknekrose
M87.98	Knochennekrose, nnbez, sonstige Lokalisation	N17.8	Sonstiges akutes Nierenversagen
M87.99	Knochennekrose, nnbez, nnbez Lokalisationen	N17.9	Akutes Nierenversagen, nnbez
M90.00	Knochentuberkulose, mehrere Lokalisationen	N18.1	Chron Nierenkrankheit, Stadium 1
M90.01	Knochentuberkulose Schulterregion	N18.2	Chron Nierenkrankheit, Stadium 2
M90.02	Knochentuberkulose Oberarm	N18.3	Chron Nierenkrankheit, Stadium 3
M90.03	Knochentuberkulose Unterarm	N18.4	Chron Nierenkrankheit, Stadium 4
M90.04	Knochentuberkulose Hand	N18.80	Einseitige chron Nierenfunktionsstörung
M90.05	Knochentuberkulose Beckenregion u Oberschenkel	N18.89	Sonst chron Nierenkrankheit, Stadium nnbez
M90.06	Knochentuberkulose Unterschenkel	N18.9	Chronische Nierenkrankheit, nicht näher bezeichnet
M90.07	Knochentuberkulose Knöchel u Fuß	N19	Nnbez Niereninsuffizienz
M90.08	Knochentuberkulose, sonstige Lokalisation	N20.0	Nierenstein
M90.09	Knochentuberkulose, nnbez Lokalisationen	N20.2	Nierenstein u Ureterstein gleichzeitig
M90.10	Periostitis b sonst aokl Inf-KH, mehrere Lok	N25.1	Renaler Diabetes insipidus
M90.11	Periostitis b sonst aokl Inf-KH, Schulterregion	N28.0	Ischämie/Infarkt Niere
M90.12	Periostitis b sonst aokl Inf-KH, Oberarm	N32.1	Vesikointestinalfistel

N32.2	Harnblasenfistel, aonkl	P35.2	Angeborene Infektion d Herpesviren [Herpes simplex]
N32.3	Harnblasendivertikel	P35.3	Angeborene Virushepatitis
N32.4	Harnblasenruptur, nichttraumatisch	P35.8	Sonstige angeborene Viruskrankheiten
N34.0	Harnröhrenabszeß	P35.9	Angeborene Viruskrankheit, nnbez
N35.8	Sonstige Harnröhrenstriktur	P36.0	Sepsis b Neugeborenen d Streptokokken, Gruppe B
N36.0	Harnröhrenfistel	P36.1	Sepsis b Neugeborenen d sonst u nnbez Streptokokken
N36.1	Harnröhrendivertikel	P36.2	Sepsis b Neugeborenen d Staphylococcus aureus
N39.0	Harnwegsinfektion, Lokalisation nnbez	P36.3	Sepsis b Neugeborenen d so u nnbez Staphylokokken
N43.1	Infizierte Hydrozele	P36.4	Sepsis b Neugeborenen d Escherichia coli
N44.0	Hodentorsion	P36.5	Sepsis b Neugeborenen d Anaerobier
N44.1	Hydatidentorsion	P36.8	Sonstige bakterielle Sepsis b Neugeborenen
N45.0	Orchitis, Epididymitis u Epididymoorchitis m Absz	P36.9	Bakterielle Sepsis b Neugeborenen, nnbez
N76.4	Abszeß Vulva	P37.0	Angeborene Tuberkulose
N82.0	Vesikovaginalfistel	P37.1	Angeborene Toxoplasmose
N82.1	Sonst Fisteln zw weibl Harn- u Genitaltrakt	P37.2	Neugeborenenlisteriose (disseminiert)
N82.2	Fistel zw Vagina u Dünndarm	P37.3	Angeborene Malaria tropica
N82.3	Fistel zw Vagina u Dickdarm	P37.4	Sonstige angeborene Malaria
N82.4	Sonst Fisteln zw weiblichem Genital- u Darmtrakt	P37.8	Sonst nbez angeborene infektiöse u parasitäre KH
N82.5	Fisteln zw weiblichem Genitaltrakt u Haut	P37.9	Angeborene infektiöse od parasitäre KH, nnbez
N82.8	Sonstige Fisteln weiblicher Genitaltrakt	P52.0	Intraventrik (nichttraumat) Blutg 1. Grad Fetus/Neugeb
N82.9	Fistel weiblicher Genitaltrakt, nnbez	P52.1	Intraventrik (nichttraumat) Blutg 2. Grad Fetus/Neugeb
N83.5	Torsion Ovar, Ovarstiel u Tuba uterina	P52.2	Intraventrik (nichttraumat) Blutg 3. Grad Fetus/Neugeb
N99.1	Harnröhrenstriktur nach med Maßnahmen	P52.3	Nnbez intraventrik (nichttraumat) Blutung Fetus/Neugeb
P02.1	Schädig Fetus/Neugeb d so Formen Plazentalösung/-blutg	P52.5	Subarachn Blutung (nichttraumat) Fetus/Neugeb
P03.1	Schäd Fet/Ngb d so Lag-/Halt-/EinstAnom/Mißv Weh/E	P53	Hämorrhagische KH b Feten u Neugeborenen
P04.0	Schäd Fet/Ngb d Anästh/Analg Mutter w Schw/Weh/Entb	P54.4	Nebennierenblutung b Neugeborenen
P10.0	Subdurale Blutung d Geburtsverletzung	P56.0	Hydrops fetalis d Isoimmunisierung
P10.1	Zerebrale Blutung d Geburtsverletzung	P56.9	Hydrops fetalis d so u nnbez hämolytische KH
P10.2	Intraventrikuläre Blutung d Geburtsverletzung	P57.0	Kernikterus d Isoimmunisierung
P10.3	Subarachnoidale Blutung d Geburtsverletzung	P57.8	Sonstiger nbez Kernikterus
P10.4	Tentoriumriß d Geburtsverletzung	P57.9	Kernikterus, nnbez
P10.8	So intrakran Verletz u Blutg d Geburtsverletzung	P59.1	Gallepfropf-Syndrom
P10.9	Nnbez intrakran Verletz u Blutg d Geburtsverletzung	P59.2	Neugeborenenikterus d so u nnbez Leberzellschädigung
P11.1	Sonst nbez Hirnschädigung d Geburtsverletzung	P60	Disseminierte intravasale Gerinnung Fetus/Neugeb
P11.2	Nnbez Hirnschädigung d Geburtsverletzung	P61.0	Transitorische Thrombozytopenie b Neugeborenen
P15.6	Adiponecrosis subcut neonat d Geburtsverletzung	P70.2	Diabetes mellitus b Neugeborenen
P20.0	Intraut Hypoxie, erstmals vor Wehenbeginn festgestellt	P72.1	Transitorische Hyperthyreose b Neugeborenen
P22.0	Atemnotsynd [Respiratory distress synd] Neugeborenes	P77	Enterocolitis necroticans Fetus/Neugeborenes
P23.0	Angeborene Pneumonie d Viren	P78.0	Darmperforation in Perinatalperiode
P23.1	Angeborene Pneumonie d Chlamydien	P78.1	Sonstige Peritonitis b Neugeborenen
P23.2	Angeborene Pneumonie d Staphylokokken	P83.0	Sclerema neonatorum
P23.3	Angeborene Pneumonie d Streptokokken, Gruppe B	P83.2	Hydrops fetalis, nicht d hämolytische KH bedingt
P23.4	Angeborene Pneumonie d Escherichia coli	P90	Krämpfe b Neugeborenen
P23.5	Angeborene Pneumonie d Pseudomonasarten	P91.2	Zerebrale Leukomalazie b Neugeborenen
P23.6	Angeborene Pneumonie d sonstige Bakterien	P91.5	Koma b Neugeborenen
P23.8	Angeborene Pneumonie d sonstige Erreger	P91.6	Hypoxisch-ischäm Enzephalopathie b Neugeb [HIE]
P23.9	Angeborene Pneumonie, nnbez	P91.80	Locked-in-Synd u apallisches Synd beim Neugeborenen
P24.0	Mekoniumaspiration d Neugeborene	P94.0	Transitorische Myasthenia gravis b Neugeborenen
P24.1	Fruchtwasser- u Schleimaspiration d Neugeborene	P94.2	Angeborene Muskelhypotonie
P24.2	Blutaspiration d Neugeborene	P96.0	Angeborene Niereninsuffizienz
P24.3	Aspiration von Milch u regurgitierter Nahrung d Neugeb	P96.1	EntzugSympt Neugeb b Einn abh-erz AM/Drogen d Mutter
P24.8	Sonst Aspirationssyndrome b Neugeborenen	P96.2	EntzugsSympt b therapeut Anwendung v AM Neugeb
P24.9	Aspirationssyndrom b Neugeborenen, nnbez	Q00.0	Anenzephalie
P25.0	Interstitielles Emphysem m Ursprung in Perinatalperiode	Q00.1	Kraniorhachischisis
P25.1	Pneumothorax m U in Perinatalperiode	Q00.2	Inienzephalie
P25.2	Pneumomediastinum m U in Perinatalperiode	Q01.0	Frontale Enzephalozele
P25.3	Pneumoperikard m U in Perinatalperiode	Q01.1	Nasofrontale Enzephalozele
P25.8	So Zustände iVm interstit Emphysem m U in PerinatPer	Q01.2	Okzipitale Enzephalozele
P26.0	Tracheobronchiale Blutg m U in Perinatalperiode	Q01.8	Enzephalozele sonstiger Lokalisationen
P26.1	Massive Lungenblutung m U in Perinatalperiode	Q01.9	Enzephalozele, nnbez
P26.8	Sonst Lungenblutung m U in Perinatalperiode	Q03.0	Fehlbildungen Aquaeductus cerebri
P26.9	Nnbez Lungenblutung m U in Perinatalperiode	Q03.1	Atresie Apertura mediana/Apertura laterales 4 Ventrikel
P27.0	Mikity-Wilson-Syndrom	Q03.8	Sonstiger angeborener Hydrozephalus
P27.1	Bronchopulmonale Dysplasie m U in Perinatalperiode	Q03.9	Angeborener Hydrozephalus, nnbez
P27.8	Sonst chron AtemwegskH m U in Perinatalperiode	Q04.0	Angeborene Fehlbildungen Corpus callosum
P27.9	Nnbez chron AtemwegskH m U in Perinatalperiode	Q04.1	Arrhinenzephalie
P28.5	Respiratorisches Versagen b Neugeborenen	Q04.2	Holoprosenzephalie-Syndrom
P29.0	Herzinsuffizienz b Neugeborenen	Q04.3	Sonstige Reduktionsdeformitäten Gehirn
P35.0	Rötelnembryopathie	Q04.4	Septooptische Dysplasie
P35.1	Angeborene Zytomegalie	Q04.5	Megalenzephalie

Q04.6	Angeborene Gehirnzysten	Q28.30	Angeborenes Aneurysma der zerebralen Gefäße
Q04.8	Sonst nbez angeborene Fehlbildungen Gehirn	Q28.31	Angeborene Fistel der zerebralen Gefäße
Q05.0	Zervikale Spina bifida m Hydrozephalus	Q28.38	Sonstige angeborene Fehlbildungen der zerebralen Gefäße
Q05.1	Thorakale Spina bifida m Hydrozephalus	Q28.39	Angeborene Fehlbildung d zerebr Gefäße, nnbez
Q05.2	Lumbale Spina bifida m Hydrozephalus	Q30.0	Choanalatresie
Q05.3	Sakrale Spina bifida m Hydrozephalus	Q31.0	Kehlkopfsegel
Q05.4	Nnbez Spina bifida m Hydrozephalus	Q31.1	Angeborene subglottische Stenose
Q05.5	Zervikale Spina bifida oh Hydrozephalus	Q31.2	Hypoplasie Kehlkopf
Q05.6	Thorakale Spina bifida oh Hydrozephalus	Q31.3	Laryngozele (angeboren)
Q05.7	Lumbale Spina bifida oh Hydrozephalus	Q31.5	Angeb Laryngomalazie
Q05.8	Sakrale Spina bifida oh Hydrozephalus	Q31.8	Sonst angeborene Fehlbildung Kehlkopf
Q05.9	Spina bifida, nnbez	Q31.9	Angeborene Fehlbildung Kehlkopf, nnbez
Q06.0	Amyelie	Q32.0	Angeborene Tracheomalazie
Q06.1	Hypoplasie u Dysplasie Rückenmark	Q32.1	Sonstige angeborene Fehlbildungen Trachea
Q06.2	Diastematomyelie	Q32.2	Angeborene Bronchomalazie
Q06.3	Sonst angeborene Fehlbildung Cauda equina	Q32.3	Angeborene Bronchusstenose
Q06.4	Hydromyelie	Q32.4	Sonst angeborene Fehlbildung Bronchien
Q06.8	Sonst nbez angeborene Fehlbildungen RM	Q33.0	Angeborene Zystenlunge
Q07.0	Arnold-Chiari-Syndrom	Q33.2	Lungensequestration (angeboren)
Q15.0	Angeborenes Glaukom	Q33.3	Agenesie Lunge
Q20.0	Truncus arteriosus communis	Q33.4	Angeborene Bronchiektasie
Q20.1	Re Doppelausstromventrikel [Double outlet right ventricle]	Q33.6	Hypoplasie u Dysplasie Lunge
Q20.2	Linker Doppelausstromventrikel [Double outlet left ventricle]	Q37.0	Spalte harter Gaumen m beidseitiger Lippenspalte
Q20.3	Diskordante ventrikuloarterielle Verbindung	Q37.1	Spalte harter Gaumen m einseitiger Lippenspalte
Q20.4	Doppelseinstromventrikel [Double inlet ventricle]	Q37.2	Spalte weicher Gaumen m beidseitiger Lippenspalte
Q20.5	Diskordante atrioventrikuläre Verbindung	Q37.3	Spalte weicher Gaumen m einseitiger Lippenspalte
Q21.1	Vorhofseptumdefekt	Q37.4	Spalte harter/weicher Gaumen m beidseitiger Lippenspalte
Q21.2	Defekt Vorhof- u Kammerseptum	Q37.5	Spalte harter/weicher Gaumen m einseitiger Lippenspalte
Q21.3	Fallot-Tetralogie	Q37.8	Gaumenspalte, nnbez, m beidseitiger Lippenspalte
Q21.4	Aortopulmonaler Septumdefekt	Q37.9	Gaumenspalte, nnbez, m einseitiger Lippenspalte
Q21.80	Fallot-Pentalogie	Q38.7	Schlundtasche
Q22.0	Pulmonalklappenatresie	Q39.0	Ösophagusatresie oh Fistel
Q22.1	Angeborene Pulmonalklappenstenose	Q39.1	Ösophagusatresie m Ösophagotrachealfistel
Q22.4	Angeborene Trikuspidalklappenstenose	Q39.2	Angeborene Ösophagotrachealfistel o Atresie
Q22.5	Ebstein-Anomalie	Q39.3	Angeborene Ösophagusstenose u -striktur
Q22.6	Hypoplastisches Rechtsherzsyndrom	Q39.4	Ösophagusmembran
Q22.8	Sonst angeborene Fehlbildung Trikuspidalklappe	Q40.0	Angeborene hypertrophische Pylorusstenose
Q22.9	Angeborene Fehlbildung Trikuspidalklappe, nnbez	Q41.0	Angeb(s) Fehlen, Atresie u Stenose Duodenum
Q23.0	Angeborene Aortenklappenstenose	Q41.1	Angeb(s) Fehlen, Atresie u Stenose Jejunum
Q23.1	Angeborene Aortenklappeninsuffizienz	Q41.2	Angeb(s) Fehlen, Atresie u Stenose Ileum
Q23.2	Angeborene Mitralklappenstenose	Q41.8	Angeb(s) Fehlen, Atresie u Stenose so nbez Teile Dünndarm
Q23.3	Angeborene Mitralklappeninsuffizienz	Q41.9	Angeb(s) Fehlen, Atresie u Stenose Dünndarm, Teil nnbez
Q23.4	Hypoplastisches Linksherzsyndrom	Q42.0	Angeb(s) Fehlen, Atresie u Stenose Rektum m Fistel
Q23.8	Sonst angeborene Fehlbildung Aorten- u Mitralklappe	Q42.1	Angeb(s) Fehlen, Atresie u Stenose Rektum oh Fistel
Q23.9	Angeborene Fehlbildung Aorten- u Mitralklappe, nnbez	Q42.2	Angeb(s) Fehlen, Atresie u Stenose Anus m Fistel
Q24.2	Cor triatriatum	Q42.3	Angeb(s) Fehlen, Atresie u Stenose Anuss oh Fistel
Q24.3	Infundibuläre Pulmonalstenose	Q42.8	Angeb(s) Fehlen, Atresie u Stenose sonst Teile Dickdarm
Q24.4	Angeborene subvalvuläre Aortenstenose	Q42.9	Angeb(s) Fehlen, Atresie u Stenose Dickdarm, Teil nnbez
Q24.5	Fehlbildung Koronargefäße	Q43.0	Meckel-Divertikel
Q24.6	Angeborener Herzblock	Q43.1	Hirschsprung-KH
Q24.8	Sonst nbez angeborene Fehlbildungen Herz	Q43.2	Sonstige angeborene Funktionsstörung Kolon
Q25.1	Koarktation Aorta	Q43.3	Angeborene Fehlbildungen, die Darmfixation betreffen
Q25.2	Atresie Aorta	Q44.2	Atresie Gallengänge
Q25.3	Stenose Aorta (angeboren)	Q44.3	Angeborene Stenose u Striktur Gallengänge
Q25.5	Atresie A pulmonalis	Q44.6	Zystische Leberkrankheit [Zystenleber]
Q25.6	Stenose A pulmonalis (angeboren)	Q44.7	Sonstige angeborene Fehlbildungen Leber
Q26.2	Totale Fehleinmündung Lungenvenen	Q45.0	Agenesie, Aplasie u Hypoplasie Pankreas
Q26.3	Partielle Fehleinmündung Lungenvenen	Q45.1	Pancreas anulare
Q28.00	Angeborenes art-ven Aneurysma der präzerebr Gefäße	Q45.2	Angeborene Pankreaszyste
Q28.01	Angeborene arteriovenöse Fistel der präzerebralen Gefäße	Q45.3	Sonst angeb Fehlbild Pankreas u Ductus pancreaticus
Q28.08	Sonst angeb art-ven Fehlbildg d präzerebralen Gefäße	Q56.0	Hermaphroditismus, aonkl
Q28.09	Angeborene art-ven Fehlbildg d präzerebr Gefäße, nnbez	Q56.1	Pseudohermaphroditismus masculinus, aonkl
Q28.10	Angeborenes Aneurysma der präzerebralen Gefäße	Q56.2	Pseudohermaphroditismus femininus, aonkl
Q28.11	Angeborene Fistel der präzerebralen Gefäße	Q56.3	Pseudohermaphroditismus, nnbez
Q28.18	Sonst angeborene Fehlbildg d präzerebralen Gefäße	Q56.4	Unbestimmtes Geschlecht, nnbez
Q28.19	Angeborene Fehlbildung d präzerebralen Gefäße, nnbez	Q60.0	Nierenagenesie, einseitig
Q28.20	Angeborenes art-ven Aneurysma d zerebralen Gefäße	Q60.1	Nierenagenesie, beidseitig
Q28.21	Angeborene arteriovenöse Fistel der zerebralen Gefäße	Q60.2	Nierenagenesie, nnbez
Q28.28	Sonst angeborene art-ven Fehlbildg d zerebralen Gefäße	Q60.3	Nierenhypoplasie, einseitig
Q28.29	Angeborene art-ven Fehlbildg d zerebr Gefäße, nnbez	Q60.4	Nierenhypoplasie, beidseitig

Q60.5	Nierenhypoplasie, nnbez	Q90.0	Trisomie 21, meiotische Non-disjunction
Q60.6	Potter-Syndrom	Q90.1	Trisomie 21, Mosaik (mitotische Non-disjunction)
Q61.1	Polyzyst Niere, autosom-rez	Q90.2	Trisomie 21, Translokation
Q64.1	Ekstrophie Harnblase	Q90.9	Down-Syndrom, nnbez
Q64.2	Angeborene Urethralklappen im hinteren Teil Harnröhre	Q91.0	Trisomie 18, meiotische Non-disjunction
Q64.3	So Atresie u (angeb) Stenose Urethra u Harnblasenhals	Q91.1	Trisomie 18, Mosaik (mitotische Non-disjunction)
Q74.3	Arthrogyposis multiplex congenita	Q91.2	Trisomie 18, Translokation
Q75.0	Kraniosynostose	Q91.3	Edwards-Syndrom, nnbez
Q75.1	Dysostosis craniofacialis	Q91.4	Trisomie 13, meiotische Non-disjunction
Q75.2	Hypertelorismus	Q91.5	Trisomie 13, Mosaik (mitotische Non-disjunction)
Q75.3	Makrozephalie	Q91.6	Trisomie 13, Translokation
Q75.4	Dysostosis mandibulofacialis	Q91.7	Patau-Syndrom, nnbez
Q75.5	Okulo-mandibulo-faziales Syndrom	Q92.0	Vollständige Trisomie, meiotische Non-disjunction
Q75.8	So nbez angeb Fehlbild Schädel-/Gesichtsschädelknochen	Q92.1	Vollständige Trisomie, Mosaik (mitotische Non-disjunction)
Q75.9	Angeb Fehlbild Schädel-/Gesichtsschädelknochen, nnbez	Q92.2	Partielle Trisomie, Majorform
Q76.1	Klippel-Feil-Syndrom	Q92.3	Partielle Trisomie, Minorform
Q77.0	Achondrogenesie	Q92.4	Chromosomenduplikat nur in Prometaphase sichtbar
Q77.1	Thanatophore Dysplasie	Q92.5	Chromosomenduplikat m so komplexen Rearrangements
Q77.2	Kurzripp-Polydaktylie-Syndrome	Q92.6	Überzählige Marker-Chromosomen
Q77.3	Chondrodysplasia-punctata-Syndrome	Q92.7	Triploidie u Polyloidie
Q77.4	Achondroplasie	Q92.8	Sonst nbez Trisomien u partielle Trisomien Autosomen
Q77.5	Diastrophische Dysplasie	Q92.9	Trisomie u partielle Trisomie Autosomen, nnbez
Q77.6	Chondroektodermale Dysplasie	Q93.0	Vollständige Monosomie, meiotische Non-disjunction
Q77.7	Dysplasia spondyloepiphysaria	Q93.1	Vollst Monosomie, Mosaik (mitotische Non-disjunction)
Q77.8	So Osteochondrodysp m WachstStör Röhrenkn u WS	Q93.2	Ringchromosomen u dizentrische Chromosomen
Q77.9	Osteochondrodysp m WachstStör Röhrenkn u WS, nnbez	Q93.3	Deletion kurzer Arm Chromosom 4
Q78.0	Osteogenesis imperfecta	Q93.4	Deletion kurzer Arm Chromosom 5
Q78.1	Polyostot fibrös Dysplas [Jaffé-Lichtenstein-Synd]	Q93.5	Sonstige Deletionen Chromosomenteil
Q78.2	Marmorknochenkrankheit	Q93.6	Deletionen, nur in Prometaphase sichtbar
Q78.3	Progrediente diaphysäre Dysplasie	Q93.7	Deletionen m so komplexen Rearrangements
Q78.4	Enchondromatose	Q93.8	Sonstige Deletionen Autosomen
Q78.6	Angeborene multiple Exostosen	Q93.9	Deletion Autosomen, nnbez
Q78.9	Osteochondrodysplasie, nnbez	Q95.2	Balanciert Rearrangement Autosomen b abn Individuum
Q79.0	Angeborene Zwerchfellhernie	Q95.3	Balanc Rearrangement Gonosom/Autosom b abn Individuum
Q79.1	Sonst angeborene Fehlbildung Zwerchfell	Q95.4	Individuen m Marker-Heterochromatin
Q79.2	Exomphalus	Q95.5	Individuen m autosomaler Bruchstelle
Q79.3	Gastroschisis	Q95.8	So balanciert Chromosom-Rearrangement u Strukt-Marker
Q79.4	Bauchdeckenaplasie-Syndrom	Q95.9	Balanciert Chromosom-Rearrangement u Strukt-Marker, nnbez
Q79.5	Sonst angeborene Fehlbildung Bauchdecke	Q99.0	Chimäre 46,XX/46,XY
Q79.6	Ehlers-Danlos-Syndrom	Q99.1	Hermaphroditismus verus mit Karyotyp 46,XX
Q80.0	Ichthyosis vulgaris	Q99.2	Fragiles X-Chromosom
Q80.1	X-chromosomal-rezessive Ichthyosis	R02	Gangrän, aonkl
Q80.2	Lamelläre Ichthyosis	R16.2	Hepatomegalie verbunden m Splenomegalie, aonkl
Q80.3	Bullöse kongenitale ichthyosiforme Erythrodermie	R29.1	Meningismus
Q80.4	Ichthyosis congenita gravis [Harlekinfetus]	R40.2	Koma, nnbez
Q80.8	Sonstige Ichthyosis congenita	R56.8	So u nnbez Krämpfe
Q80.9	Ichthyosis congenita, nnbez	S01.35	Offene Wunde, Tuba auditiva
Q81.0	Epidermolysis bullosa simplex	S01.36	Offene Wunde, Gehörknöchelchen
Q81.1	Epidermolysis bullosa atrophicans gravis	S01.37	Offene Wunde, Trommelfell
Q81.2	Epidermolysis bullosa dystrophica	S01.38	Offene Wunde, Innenohr
Q81.8	Sonstige Epidermolysis bullosa	S01.39	Offene Wunde, sonst u mehrere Teile Ohr Gehörstrukturen
Q81.9	Epidermolysis bullosa, nnbez	S01.50	Offene Wunde, Mund, Teil nnbez
Q82.4	Ektodermale Dysplasie (anhidrotisch)	S01.52	Offene Wunde, Wangenschleimhaut
Q85.0	Neurofibromatose (nicht bösartig)	S01.53	Offene Wunde, Zahnfleisch (Processus alveolaris)
Q85.1	Tuberöse (Hirn-) Sklerose	S01.54	Offene Wunde, Zunge u Mundboden
Q85.8	Sonstige Phakomatosen, aonkl	S01.55	Offene Wunde, Gaumen
Q85.9	Phakomatose, nnbez	S01.59	Offene Wunde, sonstige u mehrere Teile Lippe u Mundhöhle
Q86.1	Antiepileptika-Embryopathie	S02.0	Schädeldachfraktur
Q86.2	Warfarin-Embryopathie	S02.1	Schädelbasisfraktur
Q87.0	Angeb FehlbildSynd m vorwiegender Beteiligung Gesicht	S02.2	Nasenbeinfraktur
Q87.1	Angeb FehlbildSynd vorw m Kleinwuchs einherg	S02.3	Fraktur Orbitaboden
Q87.2	Angeb FehlbildSynd m vorwiegend Beteiligung Extrem	S02.4	Fraktur Jochbein u Oberkiefer
Q87.3	Angeb FehlbSynd m verm GewWachstum früh Kindesalter	S02.60	Unterkieferfraktur, Teil nnbez
Q87.4	Marfan-Syndrom	S02.61	Unterkieferfraktur, Processus condylaris
Q87.5	Sonst angeb FehlbildSynd m sonst Skelettveränderungen	S02.62	Unterkieferfraktur, Subkondylär
Q87.8	Sonst nbez angeborene Fehlbildungssynde, aonkl	S02.63	Unterkieferfraktur, Processus coronoideus
Q89.1	Angeborene Fehlbildungen Nebenniere	S02.64	Unterkieferfraktur, Ramus mandibulae, nnbez
Q89.4	Siamesische Zwillinge	S02.65	Unterkieferfraktur, Angulus mandibulae
Q89.7	Multiple angeborene Fehlbildungen, aonkl	S02.66	Unterkieferfraktur, Symphysis mandibulae
Q89.8	Sonstige nbez angeborene Fehlbildungen	S02.67	Unterkieferfraktur, Pars alveolaris



S02.68	Unterkieferfx, Corpus mandibulae, sonst u nnbez Teile	S14.3	Verletzung Plexus brachialis
S02.69	Unterkieferfraktur, mehrere Teile	S14.5	Verletzung zervikaler sympathischer Nerven
S05.2	Rißverletz/Ruptur Auge m Prolaps/Verlust intraok Gewebe	S14.70	Verletzung zervikales RM, Höhe nnbez
S05.3	Rißverletz Auge ohne Prolaps/Verlust intraok Gewebe	S14.71	Verletzung Rückenmark, C1
S05.4	Penetrierende Wunde d Orbita m/oh Fremdkörper	S14.72	Verletzung Rückenmark, C2
S05.5	Penetrierende Wunde Augapfel m Fremdkörper	S14.73	Verletzung Rückenmark, C3
S05.6	Penetrierende Wunde Augapfel oh Fremdkörper	S14.74	Verletzung Rückenmark, C4
S05.7	Abriß Augapfel	S14.75	Verletzung Rückenmark, C5
S05.8	Sonstige Verletzungen Auge u Orbita	S14.76	Verletzung Rückenmark, C6
S06.0	Gehirnerschütterung	S14.77	Verletzung Rückenmark, C7
S06.1	Traumatisches Hirnödem	S14.78	Verletzung Rückenmark, C8
S06.20	Diffuse Hirn- u Kleinhirnverletzung, nnbez	S15.00	Verletzung A carotis, Teil nnbez
S06.21	Diffuse Hirnkontusionen	S15.01	Verletzung A carotis communis
S06.22	Diffuse Kleinhirnkontusionen	S15.02	Verletzung A carotis externa
S06.23	Multiple intrazerebrale u zerebellare Hämatome	S15.03	Verletzung A carotis interna
S06.28	Sonstige diffuse Hirn-/Kleinhirnverletzungen	S15.3	Verletzung V jugularis interna
S06.30	Umschriebene Hirn-/Kleinhirnverletzung, nnbez	S17.0	Zerquetschung Kehlkopf u Trachea
S06.31	Umschriebene Hirnkontusion	S17.8	Zerquetschung sonstiger Teile Hals
S06.32	Umschriebene Kleinhirnkontusion	S17.9	Zerquetschung Hals, Teil nnbez
S06.33	Umschriebenes zerebrales Hämatom	S21.1	Offene Wunde vordere Thoraxwand
S06.34	Umschriebenes zerebellares Hämatom	S21.2	Offene Wunde hintere Thoraxwand
S06.38	Sonst umschriebene Hirn-/Kleinhirnverletzungen	S21.7	Multiple offene Wunden Thoraxwand
S06.4	Epidurale Blutung	S21.80	Nnbez offene Wunde sonstiger Teile Thorax
S06.5	Traumatische subdurale Blutung	S21.83	Off Wunde (jed Teil Thorax) m Verbind zu intrathor Verletz
S06.6	Traumatische subarachnoidale Blutung	S21.87	Weichteilschaden I. Gr b off Fraktur od Lux Thorax
S06.70	Bewußtlos b SHT, < 30 Min	S21.88	Weichteilschaden II. Gr b off Fraktur od Lux Thorax
S06.71	Bewußtlos b SHT, 30 Min bis 24 Std	S21.89	Weichteilschaden III. Gr b of Fraktur od Lux Thorax
S06.72	Bewußtlos b SHT, > 24 h, m Rückk z vorh besteh BewGr	S21.9	Offene Wunde Thorax, Teil nnbez
S06.79	Bewußtlos b SHT, Dauer nnbez	S22.00	Fraktur Brustwirbel, Höhe nnbez
S06.8	Sonstige intrakranielle Verletzungen	S22.01	Fraktur Brustwirbel, T1 u T2
S06.9	Intrakranielle Verletzung, nnbez	S22.02	Fraktur Brustwirbel, T3 u T4
S07.0	Zerquetschung Gesicht	S22.03	Fraktur Brustwirbel, T5 u T6
S07.1	Zerquetschung Schädel	S22.04	Fraktur Brustwirbel, T7 u T8
S07.8	Zerquetschung sonstiger Teile Kopf	S22.05	Fraktur Brustwirbel, T9 u T10
S07.9	Zerquetschung Kopf, Teil nnbez	S22.06	Fraktur Brustwirbel, T11 u T12
S09.2	Traumatische Trommelfellruptur	S22.1	Multiple Frakturen Brustwirbelsäule
S09.9	Nnbez Verletzung Kopf	S22.2	Fraktur Sternum
S11.01	Offene Wunde: Kehlkopf	S22.40	Rippenserienfraktur, nnbez
S11.02	Offene Wunde: Trachea, Pars cervicalis	S22.41	Rippenserienfraktur, m Beteiligung erste Rippe
S11.1	Offene Wunde mit Beteiligung Schilddrüse	S22.44	Rippenserienfraktur, m Beteiligung vier u mehr Rippen
S11.21	Offene Wunde: Rachen	S22.5	Instabiler Thorax
S11.22	Offene Wunde: Ösophagus, Pars cervicalis	S23.0	Traumatische Ruptur thorakale Bandscheibe
S12.0	Fraktur 1. Halswirbel	S23.10	Luxation Brustwirbel, Höhe nnbez
S12.1	Fraktur 2. Halswirbel	S23.11	Luxation Brustwirbel, T1/T2 u T2/T3
S12.21	Fraktur 3. Halswirbel	S23.12	Luxation Brustwirbel, T3/T4 u T4/T5
S12.22	Fraktur 4. Halswirbel	S23.13	Luxation Brustwirbel, T5/T6 u T6/T7
S12.23	Fraktur 5. Halswirbel	S23.14	Luxation Brustwirbel, T7/T8 u T8/T9
S12.24	Fraktur 6. Halswirbel	S23.15	Luxation Brustwirbel, T9/T10 u T10/T11
S12.25	Fraktur 7. Halswirbel	S23.16	Luxation Brustwirbel, T11/T12
S12.7	Multiple Frakturen Halswirbelsäule	S23.17	Luxation Brustwirbel, T12/L1
S12.8	Fraktur sonstiger Teile im Bereich Hals	S24.0	Kontusion u Ödem thorakales Rückenmark
S12.9	Fraktur im Bereich Hals, Teil nnbez	S24.10	Verletzung thorakales Rückenmark, nnbez
S13.0	Traumatische Ruptur zervikale Bandscheibe	S24.11	Kompl QS-Verletz thorakal RM
S13.10	Luxation Halswirbel, Höhe nnbez	S24.12	Inkompl QS-Verletz thorakal RM
S13.11	Luxation Halswirbel, C1/C2	S24.2	Verletzung Nervenwurzeln Brustwirbelsäule
S13.12	Luxation Halswirbel, C2/C3	S24.4	Verletzung thorakaler sympathischer Nerven
S13.13	Luxation Halswirbel, C3/C4	S24.70	Verletzung thorakales RM, Höhe nnbez
S13.14	Luxation Halswirbel, C4/C5	S24.71	Verletzung Rückenmark, T1
S13.15	Luxation Halswirbel, C5/C6	S24.72	Verletzung Rückenmark, T2/T3
S13.16	Luxation Halswirbel, C6/C7	S24.73	Verletzung Rückenmark, T4/T5
S13.17	Luxation Halswirbel, C7/T1	S24.74	Verletzung Rückenmark, T6/T7
S13.18	Luxation Halswirbel, sonstige	S24.75	Verletzung Rückenmark, T8/T9
S13.2	Luxation sonst u nnbez Teile im Bereich Hals	S24.76	Verletzung Rückenmark, T10/T11
S13.3	Multiple Luxationen im Bereich Hals	S24.77	Verletzung Rückenmark, T12
S14.0	Kontusion Ödem zervikales Rückenmark	S25.0	Verletzung Aorta thoracica
S14.10	Verletzungen zervikales Rückenmark, nnbez	S25.1	Verletzung Truncus brachiocephalicus od A subclavia
S14.11	Komplette QS-Verletz zervikal RM	S25.2	Verletzung V cava superior
S14.12	Zentr Halsmark/Verletz (inkompl QS-Verletz)	S25.3	Verletzung V brachiocephalica od V subclavia
S14.13	Sonst inkompl QS-Verletz, zervikal RM	S26.0	Traumatisches Hämoperikard
S14.2	Verletzung Nervenwurzeln Halswirbelsäule	S26.81	Prellung Herz

S26.82	Rißverletzung Herz oh Eröffnung Herzhöhle	S35.5	Verletzung von Blutgefäßen Iliakalregion
S26.83	Rißverletzung Herz m Eröffnung Herzhöhle	S35.7	Verletz mehr Blutgef in Höhe Abd LumbosakrGeg Becken
S26.88	Sonstige Verletzungen Herz	S35.8	Verletzung so Blutgef in Höhe Abd LumbosakrGeg Becken
S26.9	Verletzung Herz, nnbez	S35.9	Verletzung nnbez Blutgefäß in Höhe Abd Lumbosakr Becken
S27.0	Traumatischer Pneumothorax	S36.01	Hämatom Milz
S27.1	Traumatischer Hämatothorax	S36.02	Kapselriß Milz, o größeren Einriß Parenchym
S27.2	Traumatischer Hämatothorax	S36.03	Rißverletzung Milz m Beteiligung Parenchym
S27.32	Rißverletzung Lunge	S36.10	Verletzung Leber, nnbez
S27.38	Sonst u nnbez Verletzungen Lunge	S36.11	Prellung u Hämatom Leber
S27.4	Verletzung eines Bronchus	S36.12	Rißverletzung Leber, nnbez
S27.5	Verletzung Trachea, Pars thoracica	S36.13	Leichte Rißverletzung Leber
S27.6	Verletzung Pleura	S36.14	Mittelschwere Rißverletzung Leber
S27.7	Multiple Verletzungen intrathorakaler Organe	S36.15	Schwere Rißverletzung Leber
S27.81	Verletzung Zwerchfell	S36.16	Sonstige Verletzungen Leber
S27.82	Verletzung Ductus thoracicus	S36.17	Verletzung Gallenblase
S27.83	Verletzung Ösophagus, Pars thoracica	S36.18	Verletzung Gallengang
S27.84	Verletzung Thymus	S36.40	Verletzung Dünndarm, Teil nnbez
S27.88	Verletzung sonst nbez intrathorakale Organe u Strukturen	S36.50	Verletzung Dickdarm, Teil nnbez
S27.9	Verletzung eines nnbez intrathorakalen Organes	S36.52	Verletzung Colon transversum
S28.0	Brustkorberquetschung	S36.53	Verletzung Colon descendens
S28.1	Traumatische Amputation eines Teiles Thorax	S36.59	Verletzung sonst u mehrere Teile Dickdarm
S31.0	Offene Wunde Lumbosakralgegend Becken	S36.6	Verletzung Rektum
S31.1	Offene Wunde Bauchdecke	S36.7	Verletzung mehrerer intraabdominaler Organe
S31.3	Offene Wunde Skrotum u Testes	S36.81	Verletzung Peritoneum
S31.7	Multiple offene Wunden Abdomen LumbosakrGeg Becken	S36.83	Verletzung Retroperitoneum
S31.80	Offene Wunde sonst u nnbez Teile Abdomen	S37.02	Rißverletzung Niere
S31.83	Off Wunde (jd T Abd LumbGeg Beck) m Verb intraabd Verl	S37.1	Verletzung Harnleiter
S31.87	Weichteilschaden I. Gr b off Fraktur od Lux LWS u Be	S38.0	Zerquetschung äußere Genitalorgane
S31.88	Weichteilschaden II. Gr b off Fraktur od Lux LWS u Be	S38.1	Zerquetschung so u nnbez Teile Abd LumbosakrGeg Becken
S31.89	Weichteilschaden III. Gr b off Fraktur od Lux LWS u Be	S38.3	Traumat Abtrenn so u nnbez Teile Abd LumbosakrGeg Becken
S32.00	Fraktur Lendenwirbel, Höhe nnbez	S42.21	Fraktur, proximales Ende Humerus, Kopf
S32.01	Fraktur Lendenwirbel, L1	S42.29	Fraktur, proximales Ende Humerus, sonst u multiple Teile
S32.02	Fraktur Lendenwirbel, L2	S42.3	Fraktur, Humerusschaft
S32.03	Fraktur Lendenwirbel, L3	S45.0	Verletzung A axillaris
S32.04	Fraktur Lendenwirbel, L4	S45.1	Verletzung A brachialis
S32.05	Fraktur Lendenwirbel, L5	S45.2	Verletzung V axillaris od V brachialis
S32.1	Fraktur Os sacrum	S45.3	Verletzung oberfl Venen in Höhe Schulter u Oberarm
S32.2	Fraktur Os coccygis	S45.7	Verletzung mehr Blutgefäße in Höhe Schulter u Oberarm
S32.82	Fraktur, Lendenwirbelsäule u Kreuzbein, Teil nnbez	S45.8	Verletzung sonst Blutgefäße in Höhe Schulter u Oberarm
S32.89	Fraktur, sonst u multiple Teile Becken	S45.9	Verletzung nnbez Blutgefäß in Höhe Schulter u Oberarm
S33.0	Traumatische Ruptur einer lumbalen Bandscheibe	S47	Zerquetschung, Schulter Oberarm
S33.10	Luxation Lendenwirbel, Höhe nnbez	S55.0	Verletzung A ulnaris, in Höhe Unterarm
S33.11	Luxation Lendenwirbel, L1/L2	S55.1	Verletzung A radialis, in Höhe Unterarm
S33.12	Luxation Lendenwirbel, L2/L3	S55.2	Verletzung von Venen, in Höhe Unterarm
S33.13	Luxation Lendenwirbel, L3/L4	S55.7	Verletzung mehrerer Blutgefäße, in Höhe Unterarm
S33.14	Luxation Lendenwirbel, L4/L5	S55.8	Verletzung sonst Blutgefäße, in Höhe Unterarm
S33.15	Luxation Lendenwirbel, L5/S1	S55.9	Verletzung eines nnbez Blutgefäßes, in Höhe Unterarm
S34.0	Kontusion Ödem lumbales RM [Conus medullaris]	S57.0	Zerquetschung, Ellenbogen
S34.10	Kompl QS-Verletz lumbal RM	S57.8	Zerquetschung, sonstiger Teile Unterarm
S34.11	Inkompl QS-Verletz lumbal RM	S57.9	Zerquetschung Unterarm, Teil nnbez
S34.18	Sonst Verletz lumbal RM	S62.8	Fraktur sonst u nnbez Teile Handgelenk u Hand
S34.2	Verletz von Nervenwurzeln Lendenwirbelsäule Kreuzbein	S65.0	Verletzung A ulnaris, in Höhe Handgelenk u Hand
S34.30	Kompl traumat Cauda- (equina-) Synd	S65.1	Verletzung A radialis, in Höhe Handgelenk u Hand
S34.31	Inkompl traumat Cauda- (equina-) Synd	S65.2	Verletzung Gefäße Arcus palmaris superficialis
S34.38	So u nnbez Verletz Cauda equina	S65.3	Verletzung Gefäße Arcus palmaris profundus
S34.4	Verletzung Plexus lumbosacralis	S65.4	Verletzung ein/mehr Blutgefäße, Daumen
S34.5	Verletz sympath Nerven Lendenw-/Kreuzbein-/Beckenreg	S65.5	Verletzung ein/mehr Blutgefäße, sonst Finger
S34.70	Verletz lumbal RM, Höhe nnbez	S65.7	Verletzung mehr Blutgefäße in Höhe Handgelenk u Hand
S34.71	Verletzung Rückenmark, L1	S65.8	Verletzung sonst Blutgefäße in Höhe Handgelenk u Hand
S34.72	Verletzung Rückenmark, L2	S65.9	Verletzung nnbez Blutgefäß im Ber Handgelenk u Hand
S34.73	Verletzung Rückenmark, L3	S67.0	Zerquetschung Daumen ein/mehr sonstiger Finger
S34.74	Verletzung Rückenmark, L4	S67.8	Zerquetschung sonst u nnbez Teile Handgelenk Hand
S34.75	Verletzung Rückenmark, L5	S70.1	Prellung Oberschenkel
S34.76	Verletz RM, S1	S75.7	Verletz mehr Blutgefäße, in Höhe Hüfte u Oberschenkel
S34.77	Verletz RM, S2-S5	S75.8	Verletz sonst Blutgefäße, in Höhe Hüfte u Oberschenkel
S35.0	Verletzung Aorta abdominalis	S75.9	Verletz nnbez Blutgefäß, in Höhe Hüfte u Oberschenkel
S35.1	Verletzung V cava inferior	S77.0	Zerquetschung Hüfte
S35.2	Verletzung Truncus coeliacus od A mesenterica	S77.1	Zerquetschung Oberschenkel
S35.3	Verletzung V portae od V lienalis	S77.2	Zerquetschung m Beteiligung Hüfte Oberschenkel
S35.4	Verletzung von Blutgefäßen Niere	S82.11	Fraktur proximales Ende Tibia, m Fraktur Fibula (jeder Teil)

S82.41	Fraktur Fibula, isoliert, proximales Ende	T22.71	Verätz 3. Gr Schult/Arm, ausgen Handgel/Hand: UA u EILB
S85.1	Verletzung A tibialis (anterior) (posterior)	T22.72	Verätz 3. Gr Schult/Arm, ausgen Handg/Hand: (O-)A u Schult
S85.2	Verletzung A peronea	T22.73	Verätz 3. Gr Schult/Arm, ausgen Handg/Hand: Achselhöhle
S85.7	Verletzung mehr Blutgefäße in Höhe Unterschenkel	T23.3	Verbrennung 3. Grades des Handgelenkes und der Hand
S85.9	Verletzung nnbez Blutgefäß in Höhe Unterschenkel	T23.7	Verätzung 3. Grades des Handgelenkes und der Hand
S87.0	Zerquetschung Knie	T24.3	Verbrennung 3. Gr Hüfte/Bein, ausgenommen Knöchel/Fuß
S87.8	Zerquetschung sonst u nnbez Teile Unterschenkel	T24.7	Verätzung 3. Gr Hüfte/Bein, ausgenommen Knöchel/Fuß
S95.0	Verletzung A dorsalis pedis	T25.3	Verbrennung 3. Gr Knöchel/Fuß
S95.1	Verletzung A plantaris pedis	T25.7	Verätzung 3. Gr Knöchel/Fuß
S95.2	Verletzung Venen Fußrücken	T26.0	Verbrennung des Augenlides und der Periokularregion
S95.7	Verletzt mehr Blutgefäße in Höhe Knöchel Fuß	T26.1	Verbrennung der Kornea und des Konjunktivalsackes
S95.8	Verletzt sonst Blutgefäße in Höhe Knöchel Fuß	T26.2	Verbr m nachfolgender Ruptur u Destruktion des Augapfels
S95.9	Verletzt eines nnbez Blutgefäßes in Höhe Knöchel Fuß	T26.3	Verbr sonst Teile des Auges u seiner Anhangsgebilde
S97.0	Zerquetschung OSG	T26.4	Verbr des Auges u seiner Anhangsgebilde, Teil nnbez
S97.1	Zerquetschung ein/mehr Zehen	T26.5	Verätzung des Augenlides und der Periokularregion
S97.8	Zerquetschung sonst Teile OSG Fuß	T26.6	Verätzung der Kornea und des Konjunktivalsackes
T02.00	Frakturen m Betteilg von Kopf u Hals, geschlossen od onA	T26.7	Verätz m nachfolgender Ruptur u Destruktion des Augapfels
T02.01	Frakturen m Beteiligung von Kopf u Hals, offen	T26.8	Verätzung sonst Teile des Auges u seiner Anhangsgebilde
T02.11	Fx m Betteilg Thor LumbosGeg od Thor Becken, offen	T26.9	Verätzung des Auges u seiner Anhangsgebilde, Teil nnbez
T02.40	Fx m Betteilg mehr Reg beider ob Extremität, geschl od onA	T27.0	Verbrennung des Kehlkopfes und der Trachea
T02.41	Frakturen m Bet mehr Reg beider ob Extremitäten, offen	T27.1	Verbr des Kehlkopfes u der Trachea m Betteilg der Lunge
T02.50	Fx m Bet mehr Reg beider unt Extremitäten, geschl od onA	T27.2	Verbrennung sonstige Teile Atemwege
T02.51	Frakturen m Bet mehr Reg beider unt Extremitäten, offen	T27.3	Verbrennung der Atemwege, Teil nicht näher bezeichnet
T02.60	Fx m Bet mehr Reg obere/untere Extr, geschl od onA	T27.4	Verätzung des Kehlkopfes und der Trachea
T02.61	Fx m Bet mehr Reg obere/untere Extr, offen	T27.5	Verätz des Kehlkopfes u der Trachea m Betteilg der Lunge
T02.70	Fx m Bet Thor Lumbos Extr od Thor Beck Extr, geschl/onA	T27.6	Verätzung sonstiger Teile der Atemwege
T02.71	Fx m Bet Thor Lumbos Extr od Thor Beck Extr, offen	T27.7	Verätzung der Atemwege, Teil nicht näher bezeichnet
T04.0	Zerquetschungen m Beteiligung von Kopf u Hals	T28.0	Verbrennung des Mundes und des Rachens
T04.1	Zerquetsch m Bet Thor Abd, Thor Lumbos od Thor Becken	T28.1	Verbrennung des Ösophagus
T04.2	Zerquetsch m Bet mehr Regionen obere Extremität(en)	T28.2	Verbrennung sonstige Teile Verdauungstrakt
T04.3	Zerquetsch m Bet mehr Regionen untere Extremität(en)	T28.3	Verbrennung innerer Organe Urogenitaltraktes
T04.4	Zerquetsch m Bet mehr Reg obere/untere Extremitäten	T28.4	Verbrennung sonstiger und nnbez innerer Organe
T04.7	Zerquetsch mBet Th/Abd/Ex, Th/Lumbos/Extr od Th/Be/Ex	T28.5	Verätzung des Mundes und des Rachens
T04.8	Zerquetsch m Bet sonst Kombinat von Körperregionen	T28.6	Verätzung des Ösophagus
T04.9	Multiple Zerquetschungen, nnbez	T28.7	Verätzung sonstiger Teile des Verdauungstraktes
T05.8	Traumat Amputat m Bet so Kombinat von Körperregionen	T28.8	Verätzung innerer Organe des Urogenitaltraktes
T06.0	Komb Verletz Gehirn Hirnnerven Nerven RM in Halshöhe	T28.9	Verätzung sonstiger und nnbez innerer Organe
T06.1	Verletzung Nerven RM m Bet mehr sonst Körperregionen	T29.0	Verbrennungen mehrerer Körperregionen nnbez Grades
T06.3	Verletzung Blutgefäße m Bet mehr Körperregionen	T29.3	Verbr mehr Körperreg, wobei mind eine Verbr 3. Gr angeg
T08.0	Fraktur WS, Höhe nnbez, geschlossen od onA	T29.4	Verätzungen mehrerer Körperregionen nnbez Grades
T08.1	Fraktur Wirbelsäule, Höhe nnbez, Offen	T29.7	Verätz mehr Körperreg, wobei mind Verätz 3. Gr angegeben
T09.1	Offene Wunde des Rumpfes, Höhe nnbez	T31.22	Verbr 20-29% KöOF: 20-29% Verbr 3. Gr
T09.3	Verletzung Rückenmark, Höhe nnbez	T31.32	Verbr 30-39% KöOF: 20-29% Verbr 3. Gr
T09.4	Verletzt nnbez Nerven Nervenwurzeln u Plexus im Ber Rumpf	T31.33	Verbr 30-39% KöOF: 30-39% Verbr 3. Gr
T09.6	Traumatische Amputation Rumpf, Höhe nnbez	T31.42	Verbr 40-49% KöOF: 20-29% Verbr 3. Gr
T11.4	Verletzung nnbez Blutgefäß obere Extremität, Höhe nnbez	T31.43	Verbr 40-49% KöOF: 30-39% Verbr 3. Gr
T13.4	Verletzt nnbez Blutgefäß untere Extremität, Höhe nnbez	T31.44	Verbr 40-49% KöOF: 40-49% Verbr 3. Gr
T14.5	Verletzung ein/mehr Blutgefäße an nnbez Körperregion	T31.50	Verbr 50-59% KöOF: < 10% od nnbez Anteil Verbr 3. Gr
T14.7	Zerquetsch u traumatische Amputation nnbez Körperregion	T31.51	Verbr 50-59% KöOF: 10-19% Verbr 3. Gr
T20.3	Verbrennung 3. Grades des Kopfes und des Halses	T31.52	Verbr 50-59% KöOF: 20-29% Verbr 3. Gr
T20.7	Verätzung 3. Grades des Kopfes und des Halses	T31.53	Verbr 50-59% KöOF: 30-39% Verbr 3. Gr
T21.30	Verbrennung 3. Grades des Rumpfes: Teil nnbez	T31.54	Verbr 50-59% KöOF: 40-49% Verbr 3. Gr
T21.31	Verbrennung 3. Grades des Rumpfes: Brustdrüse [Mamma]	T31.55	Verbr 50-59% KöOF: 50-59% Verbr 3. Gr
T21.32	Verbr 3. Grades des Rumpfes: ThorW m Ausn BrDrü/-warze	T31.60	Verbr 60-69% KöOF: < 10% od nnbez Anteil Verbr 3. Gr
T21.33	Verbrennung 3. Grades des Rumpfes: Bauchdecke	T31.61	Verbr 60-69% KöOF: 10-19% Verbr 3. Gr
T21.34	Verbrennung 3. Grades des Rumpfes: Rücken [jeder Teil]	T31.62	Verbr 60-69% KöOF: 20-29% Verbr 3. Gr
T21.35	Verbrennung 3. Grades des Rumpfes: (Äußeres) Genitale	T31.63	Verbr 60-69% KöOF: 30-39% Verbr 3. Gr
T21.39	Verbrennung 3. Grades des Rumpfes: Sonstige Teile	T31.64	Verbr 60-69% KöOF: KöOF, 40-49% Verbr 3. Gr
T21.70	Verätzung 3. Grades des Rumpfes: Teil nnbez	T31.65	Verbr 60-69% KöOF: 50-59% Verbr 3. Gr
T21.71	Verätzung 3. Grades des Rumpfes: Brustdrüse [Mamma]	T31.66	Verbr 60-69% KöOF: 60-69% Verbr 3. Gr
T21.72	Verätz 3. Grades des Rumpfes: ThorW m Ausn BrDrü/-warz	T31.70	Verbr 70-79% KöOF: < 10% od nnbez Anteil Verbr 3. Gr
T21.73	Verätzung 3. Grades des Rumpfes: Bauchdecke	T31.71	Verbr 70-79% KöOF: 10-19% Verbr 3. Gr
T21.74	Verätzung 3. Grades des Rumpfes: Rücken [jeder Teil]	T31.72	Verbr 70-79% KöOF: 20-29% Verbr 3. Gr
T21.75	Verätzung 3. Grades des Rumpfes: (Äußeres) Genitale	T31.73	Verbr 70-79% KöOF: 30-39% Verbr 3. Gr
T21.79	Verätzung 3. Grades des Rumpfes: Sonstige Teile	T31.74	Verbr 70-79% KöOF: 40-49% Verbr 3. Gr
T22.30	Verbr 3. Gr Schult/Arm, ausgen Handgel/Hand: Teil nnbez	T31.75	Verbr 70-79% KöOF: 50-59% Verbr 3. Gr
T22.31	Verbr 3. Gr Schult/Arm, ausgen Handgel/Hand: UA u EILB	T31.76	Verbr 70-79% KöOF: 60-69% Verbr 3. Gr
T22.32	Verbr 3. Gr Schult/Arm, ausgen Handg/Hand: (O-)A u Schult	T31.77	Verbr 70-79% KöOF: 70-79% Verbr 3. Gr
T22.33	Verbr 3. Gr Schult/Arm, ausgen Handgel/Hand: Achselhöhle	T31.80	Verbr 80-89% KöOF: < 10% od nnbez Anteil Verbr 3. Gr
T22.70	Verätz 3. Gr Schult/Arm, ausgen Handgel/Hand: Teil nnbez	T31.81	Verbr 80-89% KöOF: 10-19% Verbr 3. Gr

T31.82	Verbr 80-89% KöOF: 20-29% Verbr 3. Gr	T33.7	Oberflächliche Erfrierung des Knies und des Unterschenkels
T31.83	Verbr 80-89% KöOF: 30-39% Verbr 3. Gr	T33.8	Oberflächliche Erfrierung der Knöchelregion und des Fußes
T31.84	Verbr 80-89% KöOF: 40-49% Verbr 3. Gr	T33.9	Oberflächliche Erfrierung an sonst und nnbez Lokalisationen
T31.85	Verbr 80-89% KöOF: 50-59% Verbr 3. Gr	T34.0	Erfrierung mit Gewebsnekrose des Kopfes
T31.86	Verbr 80-89% KöOF: 60-69% Verbr 3. Gr	T34.1	Erfrierung mit Gewebsnekrose des Halses
T31.87	Verbr 80-89% KöOF: 70-79% Verbr 3. Gr	T34.2	Erfrierung mit Gewebsnekrose des Thorax
T31.88	Verbr 80-89% KöOF: 80-89% Verbr 3. Gr	T34.3	Erfr m Gewebsnekrose Bauchd, Lumbosakralgeg u Becken
T31.90	Verbr 90% od mehr KöOF: <10% od nnbez Ant Verbr 3 G	T34.4	Erfrierung mit Gewebsnekrose des Armes
T31.91	Verbr 90% od mehr KöOF: 10-19 % Verbr 3. Gr	T34.5	Erfrierung mit Gewebsnekrose Handgelenk und Hand
T31.92	Verbr 90% od mehr KöOF: 20-29 % Verbr 3. Gr	T34.6	Erfrierung m Gewebsnekrose Hüfte und Oberschenkel
T31.93	Verbr 90% od mehr KöOF: 30-39 % Verbr 3. Gr	T34.7	Erfrierung m Gewebsnekrose Knie und Unterschenkel
T31.94	Verbr 90% od mehr KöOF: 40-49 % Verbr 3. Gr	T34.8	Erfrierung m Gewebsnekrose Knöchelregion und Fuß
T31.95	Verbr 90% od mehr KöOF: 50-59 % Verbr 3. Gr	T34.9	Erfrierung m Gewebsnekrose an sonst und nnbez Lok
T31.96	Verbr 90% od mehr KöOF: 60-69 % Verbr 3. Gr	T35.0	Oberflächliche Erfrierung m Beteiligung mehrerer Körperreg
T31.97	Verbr 90% od mehr KöOF: 70-79 % Verbr 3. Gr	T35.1	Erfrierung m Gewebsnekrose m Beteiligung mehr Körperreg
T31.98	Verbr 90% od mehr KöOF: 80-89% Verbr 3. Gr	T35.2	Nbez Erfrierung des Kopfes und des Halses
T31.99	Verbr 90% od mehr KöOF: 90 % od mehr Verbr 3. Gr	T35.3	Nbez Erfrier Thorax, Abdomen, Lumbosakralgeg u Becken
T32.22	Verätz 20-29% KöOF: 20-29% Verätz 3. Gr	T35.4	Nbez Erfrierung der oberen Extremität
T32.32	Verätz 30-39% KöOF: 20-29% Verätz 3. Gr	T35.5	Nbez Erfrierung der unteren Extremität
T32.33	Verätz 30-39% KöOF: 30-39% Verätz 3. Gr	T35.6	Nbez Erfrierung mit Beteiligung mehrerer Körperregionen
T32.42	Verätz 40-49% KöOF: 20-29% Verätz 3. Gr	T35.7	Nbez Erfrierung an nicht näher bezeichneten Lokalisationen
T32.43	Verätz 40-49% KöOF: 30-39% Verätz 3. Gr	T36.0	Vergiftung, Penizilline
T32.44	Verätz 40-49% KöOF: 40-49% Verätz 3. Gr	T36.1	Vergiftung, Cephalosporine/and $\beta$ -Laktam-Antibiotika
T32.50	Verätz 50-59% KöOF: < 10% od nnbez Anteil Verätz 3. Gr	T36.2	Vergiftung, Chloramphenicol-Gruppe
T32.51	Verätz 50-59% KöOF: 10-19% Verätz 3. Gr	T36.3	Vergiftung, Makrolide
T32.52	Verätz 50-59% KöOF: 20-29% Verätz 3. Gr	T36.4	Vergiftung, Tetracykline
T32.53	Verätz 50-59% KöOF: 30-39% Verätz 3. Gr	T36.5	Vergiftung, Aminoglykoside
T32.54	Verätz 50-59% KöOF: 40-49% Verätz 3. Gr	T36.6	Vergiftung, Rifamycine
T32.55	Verätz 50-59% KöOF: 50-59% Verätz 3. Gr	T36.7	Vergiftung, Antimykotika b systemischer Anwendung
T32.60	Verätz 60-69% KöOF: < 10% od nnbez Anteil Verätz 3. Gr	T36.8	Vergiftung, sonst systemisch wirkende Antibiotika
T32.61	Verätz 60-69% KöOF: 10-19% Verätz 3. Gr	T36.9	Vergiftung, systemisch wirkendes Antibiotikum, nbez
T32.62	Verätz 60-69% KöOF: 20-29% Verätz 3. Gr	T37.0	Vergiftung, Sulfonamide
T32.63	Verätz 60-69% KöOF: 30-39% Verätz 3. Gr	T37.1	Vergiftung, antimykobakterielle Arzneimittel
T32.64	Verätz 60-69% KöOF: 40-49% Verätz 3. Gr	T37.2	Vergiftung, Antimalariamittel u AM gg and Blutprotozoen
T32.65	Verätz 60-69% KöOF: 50-59% Verätz 3. Gr	T37.3	Vergiftung, sonstige Antiprotozoika
T32.66	Verätz 60-69% KöOF: 60-69% Verätz 3. Gr	T37.4	Vergiftung, Anthelminthika
T32.70	Verätz 70-79% KöOF: < 10% od nnbez Anteil Verätz 3. Gr	T37.5	Vergiftung, Virostatika
T32.71	Verätz 70-79% KöOF: 10-19% Verätz 3. Gr	T37.8	Vergiftung, so nbez system wirk Antiinfektiva u Antiparasitika
T32.72	Verätz 70-79% KöOF: 20-29% Verätz 3. Gr	T37.9	Vergiftung, system wirk Antiinfektiv u Antiparasitikum, nbez
T32.73	Verätz 70-79% KöOF: 30-39% Verätz 3. Gr	T38.0	Vergiftung, Glukokortikoide u synthetische Analoga
T32.74	Verätz 70-79% KöOF: 40-49% Verätz 3. Gr	T38.1	Vergiftung, Schilddrüsenhormone u Ersatzstoffe
T32.75	Verätz 70-79% KöOF: 50-59% Verätz 3. Gr	T38.2	Vergiftung, Thyreostatika
T32.76	Verätz 70-79% KöOF: 60-69% Verätz 3. Gr	T38.3	Vergift, Insulin u orale blutzuckersenk Arzneimittel [Antidiab]
T32.77	Verätz 70-79% KöOF: 70-79% Verätz 3. Gr	T38.4	Vergiftung, orale Kontrazeptiva
T32.80	Verätz 80-89% KöOF: < 10% od nnbez Anteil Verätz 3. Gr	T38.5	Vergiftung, sonstige Östrogene u Gestagene
T32.81	Verätz 80-89% KöOF: 10-19% Verätz 3. Gr	T38.6	Vergift, Antigonadotrop, Antiöstrogen u Antiandrogen, aonkl
T32.82	Verätz 80-89% KöOF: 20-29% Verätz 3. Gr	T38.7	Vergiftung, Androgene u verwandte Anabolika
T32.83	Verätz 80-89% KöOF: 30-39% Verätz 3. Gr	T38.8	Vergift, sonst u nbez Hormone u synthet Ersatzstoffe
T32.84	Verätz 80-89% KöOF: 40-49% Verätz 3. Gr	T38.9	Vergiftung, sonst u nbez Hormon-Antagonisten
T32.85	Verätz 80-89% KöOF: 50-59% Verätz 3. Gr	T39.0	Vergiftung, Salizylate
T32.86	Verätz 80-89% KöOF: 60-69% Verätz 3. Gr	T39.1	Vergiftung, 4-Aminophenol-Derivate
T32.87	Verätz 80-89% KöOF: 70-79% Verätz 3. Gr	T39.2	Vergiftung, Pyrazolon-Derivate
T32.88	Verätz 80-89% KöOF: 80-89% Verätz 3. Gr	T39.3	Vergiftung, sonst nichtsteroidale Antiphlogistika [NSAID]
T32.90	Verätz 90% od mehr KöOF:<10% od nnbez Ant Verätz 3.Gr	T39.4	Vergiftung, Antirheumatika, aonkl
T32.91	Verätz 90% od mehr KöOF: 10-19% Verätz 3. Gr	T39.8	Vergift, so nichtopioidhalt Analgetika u Antipyretika, aonkl
T32.92	Verätz 90% od mehr KöOF: 20-29% Verätz 3. Gr	T39.9	Vergift nichtopioidhalt Analget/Antipyret/Antirheumat, nbez
T32.93	Verätz 90% od mehr KöOF: 30-39% Verätz 3. Gr	T40.0	Vergiftung, Opium
T32.94	Verätz 90% od mehr KöOF: 40-49% Verätz 3. Gr	T40.1	Vergiftung, Heroin
T32.95	Verätz 90% od mehr KöOF: 50-59% Verätz 3. Gr	T40.2	Vergiftung, sonstige Opioide
T32.96	Verätz 90% od mehr KöOF: 60-69% Verätz 3. Gr	T40.3	Vergiftung, Methadon
T32.97	Verätz 90% od mehr KöOF: 70-79% Verätz 3. Gr	T40.4	Vergiftung, sonstige synthetische Betäubungsmittel
T32.98	Verätz 90% od mehr KöOF: 80-89% Verätz 3. Gr	T40.5	Vergiftung, Kokain
T32.99	Verätz 90% od mehr KöOF: 90% od mehr Verätz 3. Gr	T40.6	Vergiftung, sonstige u nbez Betäubungsmittel
T33.0	Oberflächliche Erfrierung des Kopfes	T40.7	Vergiftung, Cannabis (-Derivate)
T33.1	Oberflächliche Erfrierung des Halses	T40.8	Vergiftung, Lysergid [LSD]
T33.2	Oberflächliche Erfrierung des Thorax	T40.9	Vergiftung, sonst u nbez Psychodysleptika [Halluzinogene]
T33.3	Oberfl Erfrier Bauchdecke, Lumbosakralgegend u Becken	T41.0	Vergiftung, Inhalationsanästhetika
T33.4	Oberflächliche Erfrierung des Armes	T41.1	Vergiftung, Intravenöse Anästhetika
T33.5	Oberflächliche Erfrierung des Handgelenkes und der Hand	T41.2	Vergiftung, sonst u nbez Allgemeinanästhetika
T33.6	Oberflächliche Erfrierung der Hüfte und des Oberschenkels	T41.3	Vergiftung, Lokalanästhetika

T41.4	Vergiftung, Anästhetikum, nnbez	T49.2	Vergift, Adstringenzien u Detergenzien zur lokalen Anwend
T41.5	Vergiftung, therapeutische Gase	T49.3	Vergift hauterweich, -pflege [Demulzenzien] u -schütz Mittel
T42.0	Vergiftung, Hydantoin-Derivate	T49.4	Vergift Keratolyt, Keratoplast u so AM u Präp zur Haarbeh
T42.1	Vergiftung, Iminostilbene	T49.5	Vergiftung, Ophthalmika
T42.2	Vergiftung, Succinimide und Oxazolidine	T49.6	Vergift, in HNO-Heilkunde angewend Arzneimittel u Präp
T42.3	Vergiftung, Barbiturate	T49.7	Vergiftung, Dentalpharmaka b topischer Anwendung
T42.4	Vergiftung, Benzodiazepine	T49.8	Vergiftung, sonst Mittel zur topischen Anwendung
T42.5	Vergiftung, gemischte Antiepileptika, aonkl	T49.9	Vergiftung, Mittel zur topischen Anwendung, nnbez
T42.6	Vergiftung, sonst Antiepileptika, Sedativa u Hypnotika	T50.0	Vergiftung, Mineralokortikoide u deren Antagonisten
T42.7	Vergiftung, Antiepileptika, Sedativa u Hypnotika, nnbez	T50.1	Vergiftung, Schleifendiuretika [High-ceiling-Diuretika]
T42.8	Vergift, Antiparkinsonm u and zentral wirk Muskelrelax	T50.2	Vergift, Carboanhydr-Hemm Benzothiadiaz-Deriv and Diuret
T43.0	Vergiftung, tri- u tetrazyklische Antidepressiva	T50.3	Vergift, auf Elektrolyt-, Kalorien- u Wasserhaush wirk Mittel
T43.1	Vergiftung, Monoaminoxidase-hemmende Antidepressiva	T50.4	Vergiftung, auf Harnsäurestoffwechsel wirkend AM
T43.2	Vergiftung, sonst u nnbez Antidepressiva	T50.5	Vergiftung, Appetitzügler
T43.3	Vergift, Antipsychotika u Neuroleptika Phenothiazin-Basis	T50.6	Vergiftung, Antidote u Chelatbildner, aonkl
T43.4	Vergift, Neuroleptika Butyrophenon- u Thioxanthen-Basis	T50.7	Vergiftung, Analeptika u Opioid-Rezeptor-Antagonisten
T43.5	Vergiftung, sonst u nnbez Antipsychotika u Neuroleptika	T50.8	Vergiftung, Diagnostika
T43.6	Vergiftung, Psychostimulanzien m Mißbrauchspotential	T50.9	Vergiftung so u nnbez AM, Drogen u biol akt Substanzen
T43.8	Vergiftung, sonstige psychotrope Substanzen, aonkl	T51.0	Toxische Wirkung, Äthanol
T43.9	Vergiftung, Psychotrope Substanz, nnbez	T51.1	Toxische Wirkung, Methanol
T44.0	Vergiftung, Cholinesterase-Hemmer	T51.2	Toxische Wirkung, 2-Propanol
T44.1	Vergiftung, sonst Parasympathomimetika [Cholinergika]	T51.3	Toxische Wirkung, Fuselöl
T44.2	Vergiftung, Ganglienblocker, aonkl	T51.8	Toxische Wirkung, sonstige Alkohole
T44.3	Vergiftung, sonst Parasymplytika/Spasmolytika, aonkl	T51.9	Toxische Wirkung, Alkohol, nnbez
T44.4	Vergiftung, Vorw Alpha-Rezeptoren-Stimulanzien, aonkl	T52.0	Toxische Wirkung, Erdölprodukte
T44.5	Vergiftung, Vorw Beta-Rezeptoren-Stimulanzien, aonkl	T52.1	Toxische Wirkung, Benzol
T44.6	Vergiftung, Alpha-Rezeptorenblocker, aonkl	T52.2	Toxische Wirkung, Benzol-Homologe
T44.7	Vergiftung, Beta-Rezeptorenblocker, aonkl	T52.3	Toxische Wirkung, Glykole
T44.8	Vergiftung, zentral wirk u adrenerge Neuronenblocker, aonkl	T52.4	Toxische Wirkung, Ketone
T44.9	Vergiftung so u nnbez, prim auf auton Nervensyst wirk AM	T52.8	Toxische Wirkung, sonst organische Lösungsmittel
T45.0	Vergiftung, Antiallergika u Antiemetika	T52.9	Toxische Wirkung, organisches Lösungsmittel, nnbez
T45.1	Vergiftung, Antineoplastika u Immunsuppressiva	T53.0	Toxische Wirkung, Tetrachlorkohlenstoff
T45.2	Vergiftung, Vitamine, aonkl	T53.1	Toxische Wirkung, Chloroform
T45.3	Vergiftung, Enzyme, aonkl	T53.2	Toxische Wirkung, Trichloräthylen
T45.4	Vergiftung, Eisen u dessen Verbindungen	T53.3	Toxische Wirkung, Tetrachloräthylen
T45.5	Vergiftung, Antikoagulanzen	T53.4	Toxische Wirkung, Dichlormethan
T45.6	Vergiftung, Fibrinolytika u Fibrinolyse-Hemmer	T53.5	Toxische Wirkung, Fluorchlorkohlenwasserstoffe [FCKW]
T45.7	Vergift, Antikoagul-Antagonist, Vit K u sonst Koagulanzen	T53.6	Tox Wirk, so halogenierte aliphat Kohlenwasserstoffe
T45.8	Vergift, sonst prim syst u auf Blut wirk Mittel, aonkl	T53.7	Tox Wirk, so halogenierte aromt Kohlenwasserstoffe
T45.9	Vergift, prim systemisch u auf Blut wirk Mittel, nnbez	T53.9	Tox Wirk halogen aliphat/aromat Kohlenwasserstoffe, nnbez
T46.0	Vergift, Herzglykoside u Arzneimittel m ähnlicher Wirkung	T54.0	Toxische Wirkung, Phenol u dessen Homologe
T46.1	Vergiftung, Kalziumantagonisten	T54.1	Toxische Wirkung, sonst ätzende organische Verbindungen
T46.2	Vergiftung, sonst Antiarrhythmika, aonkl	T54.2	Toxisch Wirkung, ätzende Säuren u säureähnliche Subst
T46.3	Vergiftung, Koronardilatoren, aonkl	T54.3	Toxische Wirkung, Ätzalkalien u alkaliähnliche Subst
T46.4	Vergift, Angiotens-KonversEnzym-Hemmer [ACE-Hemmer]	T54.9	Toxische Wirkung, ätzende Substanz, nnbez
T46.5	Vergiftung, sonst Antihypertensiva, aonkl	T55	Toxische Wirkung von Seifen u Detergenzien
T46.6	Vergift, Antihyperlipidämika u Arzneim gg Arteriosklerose	T56.0	Toxische Wirkung, Blei u dessen Verbindungen
T46.7	Vergiftung, periphere Vasodilatoren	T56.1	Toxische Wirkung, Quecksilber u dessen Verbindungen
T46.8	Vergiftung, Antivariakosa, einschl Verödungsmittel	T56.2	Toxische Wirkung, Chrom u dessen Verbindungen
T46.9	Vergift, so u nnbez prim auf Herz-Kreislaufsystem wirk Mittel	T56.3	Toxische Wirkung, Kadmium u dessen Verbindungen
T47.0	Vergiftung, Histamin-H2-Rezeptorenblocker	T56.4	Toxische Wirkung, Kupfer u dessen Verbindungen
T47.1	Vergiftung, sonst Antazida u Magensekretionshemmer	T56.5	Toxische Wirkung, Zink u dessen Verbindungen
T47.2	Vergiftung, stimulierende Laxanzen	T56.6	Toxische Wirkung, Zinn u dessen Verbindungen
T47.3	Vergiftung, salinische u osmotische Laxanzen	T56.7	Toxische Wirkung, Beryllium u dessen Verbindungen
T47.4	Vergiftung, sonstige Laxanzen	T56.8	Toxische Wirkung, sonstige Metalle
T47.5	Vergiftung, Digestiva	T56.9	Toxische Wirkung, Metall, nnbez
T47.6	Vergiftung, Antidiarrhoika	T57.0	Toxische Wirkung, Arsen u dessen Verbindungen
T47.7	Vergiftung, Emetika	T57.1	Toxische Wirkung, Phosphor u dessen Verbindungen
T47.8	Vergift, sonst primär auf Magen-Darmtrakt wirk Mittel	T57.2	Toxische Wirkung, Mangan u dessen Verbindungen
T47.9	Vergift, primär auf Magen-Darmtrakt wirk Arzneim, nnbez	T57.3	Toxische Wirkung, Blausäure
T48.0	Vergift, Oxytozin [Ocytocin] u ähnlich wirk Wehenmittel	T57.8	Toxische Wirkung, sonst nbez anorganische Substanzen
T48.1	Vergiftung, Muskelrelaxanzen [neuromuskuläre Blocker]	T57.9	Toxische Wirkung, Anorganische Substanz, nnbez
T48.2	Vergiftung, so u nnbez, primär auf Muskulatur wirk Mittel	T58	Toxische Wirkung von Kohlenmonoxid
T48.3	Vergiftung, Antitussiva	T59.0	Toxische Wirkung, Stickstoffoxide
T48.4	Vergiftung, Expektoranzen	T59.1	Toxische Wirkung, Schwefeldioxid
T48.5	Vergiftung, Arzneimittel gg ErkältungskH	T59.2	Toxische Wirkung, Formaldehyd
T48.6	Vergiftung, Antiasthmika, aonkl	T59.3	Toxische Wirkung, Tränengas
T48.7	Vergift, sonst u nnbez primär auf das Atmungssyst wirk Mittel	T59.4	Toxische Wirkung, Chlorgas
T49.0	Vergift Antimykot/Antiinfekt/Antiphlog z lok Anwend, aonkl	T59.5	Toxische Wirkung, Fluorgas u Fluorwasserstoff
T49.1	Vergiftung, Antipruriginosa	T59.6	Toxische Wirkung, Schwefelwasserstoff

T59.7	Toxische Wirkung, Kohlendioxid	T83.0	Mechan Komplik d Harnwegskatheter (Verweilkatheter)
T59.8	Tox Wirk, sonst nbez Gase, Dämpfe od sonst nbez Rauch	T83.1	Mechan Komplik d so Geräte od Implantate im Hamtrakt
T59.9	Toxische Wirkung, Gase, Dämpfe od Rauch, nbez	T83.2	Mechanische Komplik d Harnorgantransplantat
T60.0	Tox Wirk, Organophosphat- u Carbamat-Insektizide	T83.4	Mechan Komplik d so Proth/Implant/Transpl im Genitaltrakt
T60.1	Toxische Wirkung, Halogenierte Insektizide	T83.5	Infektion/entzündl Rkt d Proth/Implant/Transpl im Hamtrakt
T60.2	Toxische Wirkung, sonstige Insektizide	T83.6	Infektion/entzündl Rkt d Proth/Implant/Transpl im GenitTrakt
T60.3	Toxische Wirkung, Herbizide u Fungizide	T83.8	So Komplik d Proth/Implant/Transpl im Urogenitaltrakt
T60.4	Toxische Wirkung, Rodentizide	T83.9	Nnbez Komplik d Proth/Implant/Transpl im Urogenitaltrakt
T60.8	Toxische Wirkung, sonst Schädlingsbekämpfungsmittel	T84.0	Mechan Komplikation durch eine Gelenkendoprothese
T60.9	Toxische Wirkung, Schädlingsbekämpfungsmittel, nbez	T84.1	Mechan Komplik d interne OSyVorricht an ExtrKnochen
T63.0	Toxische Wirkung, Schlangengift	T84.2	Mechan Komplik d interne OSyVorricht an so Knochen
T63.1	Toxische Wirkung, Gift andr Reptilien	T84.3	Mechan Komplik d so Knochengeräte/-implant/-transplant
T63.2	Toxische Wirkung, Skorpiongift	T84.4	Mechan Komplik d so intern orthopäd Gerät/Impl/Transplant
T63.3	Toxische Wirkung, Spinnengift	T84.5	Infektion/entzündl Rkt durch eine Gelenkendoprothese
T63.4	Toxische Wirkung, Gift sonstiger Arthropoden	T84.6	Infektion/entzündl Rkt durch interne OSyVorricht [jede Lok]
T63.5	Toxische Wirkung d Kontakt m Fischen	T84.7	Infekt/entz Rkt durch so orthopäd Endoproth/Impl/Transplant
T63.6	Toxische Wirkung d Kontakt m sonst Meerestieren	T84.8	So Komplik d orthopäd Endoproth/Implant/Transplantate
T63.8	Toxische Wirkung d Kontakt m sonst giftigen Tieren	T84.9	Nnbez Komplik durch orthopäd Endoproth/Implant/Transpl
T63.9	Toxische Wirkung d Kontakt m nbez giftigen Tier	T85.0	Mechan Komplik durch ventrikulären, intrakraniellen Shunt
T64	Tox Wirk Aflatoxin u so Mykotoxin in kontamin Lebensm	T85.1	Mechan Komplik durch implant elektr Stimulator Nervensyst
T65.0	Toxische Wirkung, Zyanide	T85.2	Mechanische Komplikation durch intraokulare Linse
T65.1	Toxische Wirkung, Strychnin u dessen Salze	T85.3	Mechan Komplik durch so Augenproth/-implantat/-transplant
T65.2	Toxische Wirkung, Tabak und Nikotin	T85.4	Mechanische Komplik durch Mammaprothese/-implantat
T65.3	Tox Wirk, Nitro- u Aminoderivate von Benzol u Homologen	T85.5	Mechan Komplik durch gastrointest Proth/Implant/Transplant
T65.4	Toxische Wirkung, Schwefelkohlenstoff	T85.6	Mechan Komplik durch so nbez int Proth/Implant/Transplant
T65.5	Tox Wirk Glyceroltrinitrat, Sauerstoffsäur Stickst/Ester	T85.71	Infekt u entzündl Reakt durch Katheter zur Peritonealdialyse
T65.6	Toxische Wirkung, Farben u Farbstoffe, aonkl	T85.72	Infekt/entz Rkt durch int Endoproth/Impl/Transplant Nervensyst
T65.8	Toxische Wirkung sonstiger nbez Substanzen	T85.73	Infektion/entzündl Reaktion durch Mammaproth oder -impl
T65.9	Toxische Wirkung nbez Substanz	T85.78	Infekt/entzündl Reakt durch so interne Proth/Implant/Transpl
T67.0	Hitzschlag u Sonnenstich	T85.81	Sonst Komplik durch interne Proth/Implant/Transplant im NS
T67.1	Hitzesyndrome	T85.82	Kapsel Fibrose Mamma durch Mammaprothese od -implantat
T71	Erstickung	T85.83	Sonstige Komplikationen durch Mammaproth oder -impl
T73.1	Schäden d Durst	T85.88	Sonst Komplik durch interne Proth/Implant/Transplant, aonkl
T75.4	Schäden d elektrischen Strom	T85.9	Nnbez Komplik durch interne Proth/Implant/Transplant
T79.0	Luftembolie (traumatisch)	T86.10	Akute Funktionsverschlechterung eines Nierentransplantates
T79.1	Fettembolie (traumatisch)	T86.11	Chron Funktionsverschlechterung eines Nierentransplantates
T79.6	Traumatische Muskelschädigung	T86.12	Verzögerte Aufnahme der Transplantatfunktion
T79.7	Traumatisches subkutanes Emphysem	T86.19	Sonst u nbez Funkstör, Versagen u Abstoß Nierentranspl
T80.0	Luftembolie nach Infus/Transfus/Injekt zu therap Zwecken	T86.2	Versagen und Abstoßung eines Herztransplantates
T80.3	ABO-Unverträglichkeitsreaktion	T86.3	Versagen und Abstoßung eines Herz-Lungen-Transplantates
T80.4	Rh-Unverträglichkeitsreaktion	T86.40	Akute Funktionsverschlechterung eines Lebertransplantates
T81.3	Aufreißen Operationswunde, aonkl	T86.41	Chron Funktionsverschlechterung eines Lebertransplantates
T81.5	FK, verseh nach Eingr in Körperhöhl/OPWunde zurückgebl	T86.49	Sonst u nbez Funkstör/Versagen/Abstoßung Lebertranspl
T81.6	Akut Rkt auf währ Eingriff verseh zurückgebl Fremdsbst	T86.50	Durchblutungsstörung eines Hauttransplantates
T82.0	Mechanische Komplik d Herzklappenprothese	T86.51	Nekrose eines Hauttransplantates
T82.1	Mechanische Komplik d kardiales elektronisches Gerät	T86.52	Verlust eines Hauttransplantates
T82.2	Mechan Komplik d Koronarart-Bypass u Klappentranspl	T86.59	Sonst u nbez Versagen u Abstoßung Hauttransplantat
T82.3	Mechanische Komplik d sonst Gefäßtransplantate	T86.81	Versagen u Abstoßung Lungentransplantat
T82.4	Mechanische Komplik d Gefäßkatheter b Dialyse	T86.82	Versagen u Abstoßung Pankreastransplantat
T82.5	Mechan Komplik d so Geräte/Implantate in Herz u Gefäßen	T86.88	Versagen u Abstoßung, so transplant Organe u Gewebe
T82.6	Infektion u entzündl Reaktion d Herzklappenprothese	T86.9	Versagen u Abstoßung, nbez transplant Organ u Gewebe
T82.7	Infekt/entzündl Rkt d so Gerät/Impl/Transpl in Herz Gefäß	T88.1	Sonst Komplik nach Impfung [Immunisierung], aonkl
T82.8	So nbez Komplik d Proth/Implant/Transpl in Herz u Gefäßen	T88.3	Maligne Hyperthermie d Anästhesie
T82.9	Nnbez Kompl d Proth/Implant/Transpl in Herz u Gefäßen	Z90.3	Verlust Teile Magen

**Diagnose P66-2**

A08.0	Enteritis durch Rotaviren	G93.0	Hirnzysten
A08.2	Enteritis durch Adenoviren	H05.0	Akute Entzündung Orbita
A41.9	Sepsis, nbez	H10.4	Chronische Konjunktivitis
A49.1	Streptokokkeninfektion nbez Lok	I35.0	Aortenklappenstenose
B09	Nnbez Virusinf, durch Haut-/Schleimhautläsion gekennz	I42.1	Hypertrophische obstruktive Kardiomyopathie
B99	Sonstige und nicht näher bezeichnete Infektionskrankheiten	I49.1	Vorhofextrasystolie
E56.8	Mangel an sonstigen Vitaminen	I49.3	Ventrikuläre Extrasystolie
E71.3	Störungen FettsäureSW	I49.8	Sonstige nbez kardiale Arrhythmien
E86	Volumenmangel	J20.5	Akute Bronchitis d Resp-Sync-Vir [RS-V]
E87.2	Azidose	J20.8	Akute Bronchitis d sonstige nbez Erreger
E88.2	Lipomatose, aonkl	J22	Akute Infektion untere Atemwege, nbez
F44.4	Dissoziative Bewegungsstörungen	J31.0	Chronische Rhinitis
G54.0	Läsionen Plexus brachialis	J40	Bronchitis, nicht als akut oder chronisch bezeichnet

J93.0	Spontaner Spannungspneumothorax	Q16.4	Sonst angeborene Fehlbildung Mittelohr
K52.30	Pancolitis indeterminata	Q16.5	Angeborene Fehlbildung Innenohr
K52.31	Linksseitige Colitis indeterminata	Q16.9	Angeb Fehlbild Ohr als Urs Beeinträcht Hörvermögen, nnbez
K52.32	Colitis indeterminata Rektosigmoid	Q17.0	Akzessorische Ohrmuschel
K52.38	Sonstige Colitis indeterminata	Q17.3	Sonstiges fehlgebildetes Ohr
K52.8	Sonst nbez nichtinfekt Gastroenteritis u Kolitis	Q18.0	Branchiogene(r) Sinus, Fistel u Zyste
K60.2	Analfissur, nnbez	Q28.80	Sonstiges angeborenes Aneurysma
L01.1	Sekundäre Impetiginisation and Dermatosen	Q28.81	Sonstige angeborene Fistel des Kreislaufsystems
L02.2	Hautabszeß, Furunkel u Karbunkel, Rumpf	Q28.88	Sonst näher bez angeborene Fehlbildgen d Kreislaufsystems
L08.0	Pyodermie	Q33.1	Akzessorischer Lungenlappen
L91.8	Sonstige hypertrophe HautKH	Q33.5	Ektopisches Gewebe in Lunge (angeboren)
P01.5	Schädigung Fetus/Neugeb b Mehrlingsschwangerschaft	Q33.8	Sonstige angeborene Fehlbildungen Lunge
P01.6	Schädigung Fetus/Neugeb d Tod der Mutter	Q35.1	Spalte harter Gaumen
P02.4	Schädigung Fetus/Neugeb d Nabelschnurvorfal	Q35.3	Spalte weicher Gaumen
P02.7	Schädigung Fetus/Neugeb d Chorioamnionitis	Q35.5	Spalte harter u weicher Gaumen
P04.1	Schädigung Fetus/Neugeb d sonst Medikation b Mutter	Q35.7	Uvulaspalte
P04.4	Schädigung Fet/Ngb d Einn abh-erz AM/Drogen d Mutter	Q35.9	Gaumenspalte, nnbez
P07.2	Neugeborenes m extremer Unreife	Q36.0	Lippenspalte, beidseitig
P21.0	Schwere Asphyxie unter Geburt	Q36.1	Lippenspalte, median
P28.3	Primäre Schlafapnoe b Neugeborenen	Q36.9	Lippenspalte, einseitig
P28.4	Sonstige Apnoe b Neugeborenen	Q38.6	Sonstige angeborene Fehlbildungen Mund
P29.1	Herzrhythmusstörung b Neugeborenen	Q39.5	Angeborene Dilatation Ösophagus
P38	Omphalitis b Neugeborenen m od oh leichte Blutg	Q39.6	Ösophagusdivertikel (angeboren)
P39.0	Infektiöse Mastitis b Neugeborenen	Q39.8	Sonst angeborene Fehlbildung Ösophagus
P39.3	Harnwegsinfektion b Neugeborenen	Q40.1	Angeborene Hiatushernie
P39.4	Hautinfektion b Neugeborenen	Q43.40	Duplikatur Dünndarm
P52.4	Intrazerebrale (nichttraumat) Blutung Fetus/Neugeb	Q43.41	Duplikatur Kolon
P55.0	Rh-Isoimmunisierung b Feten u Neugeborenen	Q43.42	Duplikatur Rektum
P55.1	AB0-Isoimmunisierung b Feten u Neugeborenen	Q43.49	Duplikatur Darm, nnbez
P55.8	Sonst hämolytische KH b Feten u Neugeborenen	Q43.5	Ektopia ani
P59.0	Neugeborenenikterus in Verbindung m vorzeitiger Geburt	Q43.6	Angeborene Fistel Rektum u Anus
P59.8	Neugeborenenikterus d sonst nbez Ursachen	Q43.7	Kloakenpersistenz
P71.1	Sonstige Hypokalzämie b Neugeborenen	Q43.8	Sonst nbez angeborene Fehlbildungen Darm
P74.0	Metabolische Spätazidose b Neugeborenen	Q43.9	Angeborene Fehlbildung Darm, nnbez
P76.0	Mekoniumpfropf-Syndrom	Q61.0	Angeborene solitäre Nierenzyste
P78.3	Nichtinfektiöse Diarrhoe b Neugeborenen	Q61.2	Polyzyst Niere, autosom-dom
Q10.0	Angeborene Ptose	Q61.3	Polyzystische Niere, nnbez
Q10.1	Angeborenes Ektropium	Q61.4	Nierendysplasie
Q10.2	Angeborenes Entropium	Q61.5	Medulläre Zystenniere
Q10.3	Sonst angeborene Fehlbildung Augenlid	Q61.8	Sonstige zystische Nierenkrankheiten
Q10.6	Sonst angeborene Fehlbildung Tränenapparat	Q61.9	Zystische Nierenkrankheit, nnbez
Q10.7	Angeborene Fehlbildung Orbita	Q62.0	Angeborene Hydronephrose
Q11.0	Zystenauge [cystic eyeball]	Q62.1	Atresie und (angeborene) Stenose Ureter
Q11.1	Sonstiger Anophthalmus	Q62.2	Angeborener Megaureter
Q11.2	Mikrophthalmus	Q62.3	Sonst (angeb) obstruktive Defekte Nierenbecken u Ureter
Q11.3	Makrophthalmus	Q64.4	Fehlbildung Urachus
Q12.0	Cataracta congenita	Q64.5	Angeborenes Fehlen Harnblase u Urethra
Q12.1	Angeborene Linsenverlagerung	Q64.6	Angeborenes Divertikel Harnblase
Q12.2	Linsenkolobom	Q64.7	Sonst angeborene Fehlbildung Harnblase u Urethra
Q12.3	Angeborene Aphakie	Q65.0	Angeborene Luxation Hüftgelenk, einseitig
Q12.4	Sphärophakie	Q65.1	Angeborene Luxation Hüftgelenk, beidseitig
Q12.8	Sonstige angeborene Fehlbildungen Linse	Q65.2	Angeborene Luxation Hüftgelenk, nnbez
Q12.9	Angeborene Fehlbildung Linse, nnbez	Q67.0	Gesichtsasymmetrie
Q13.0	Iriskolobom	Q67.5	Angeborene Deformitäten Wirbelsäule
Q13.1	Fehlen Iris (angeboren)	Q68.2	Angeborene Deformität Knie
Q13.2	Sonstige angeborene Fehlbildungen Iris	Q71.0	Angeborenes vollständiges Fehlen obere Extremität(en)
Q13.3	Angeborene Hornhauttrübung	Q71.1	Angeb Fehlen Ober- u Unterarm b vorhandener Hand
Q13.4	Sonstige angeborene Fehlbildungen Kornea	Q71.2	Angeborenes Fehlen Unterarm u Hand
Q13.5	Blaue Sklera	Q71.3	Angeborenes Fehlen Hand od ein/mehr Finger
Q13.8	Sonst angeborene Fehlbildung vord Augenabschnitt	Q71.4	Longitudinaler Reduktionsdefekt Radius
Q14.0	Angeborene Fehlbildung Glaskörper	Q71.5	Longitudinaler Reduktionsdefekt Ulna
Q14.1	Angeborene Fehlbildung Retina	Q71.6	Spalthand
Q14.2	Angeborene Fehlbildung Papille	Q71.9	Reduktionsdefekt obere Extremität, nnbez
Q14.3	Angeborene Fehlbildung Chorioidea	Q72.0	Angeborenes vollständiges Fehlen unt Extremität(en)
Q14.8	Sonst angeborene Fehlbildung hint Augenabschnitt	Q72.1	Angeb Fehlen Ober- u Unterschenkel b vorhandenem Fuß
Q15.8	Sonst nbez angeborene Fehlbildungen Auge	Q72.2	Angeborenes Fehlen Unterschenkel u Fuß
Q16.0	Angeborenes Fehlen Ohrmuschel	Q72.3	Angeborenes Fehlen Fuß od ein/mehr Zehen
Q16.1	Angeb Fehlen, Atresie u Striktur (äußeren) Gehörgang	Q72.4	Longitudinaler Reduktionsdefekt Femur
Q16.2	Fehlen Tuba auditiva (angeboren)	Q72.5	Longitudinaler Reduktionsdefekt Tibia
Q16.3	Angeborene Fehlbildung Gehörknöchelchen	Q72.6	Longitudinaler Reduktionsdefekt Fibula

Q72.7	Spaltfuß	R65.2	Syst inflam Response-Synd [SIRS] ni-infekt o Organkomp
Q72.8	Sonstige Reduktionsdefekte untere Extremität(en)	R65.3	Syst inflam Response-Synd [SIRS] ni-infekt m Organkomp
Q76.3	Angeborene Skoliose d angeborene Knochenfehlbildung	R65.9	System inflamm Response-Synd [SIRS], nnbez
Q76.4	Sonst angeborene Fehlbildung WS oh Skoliose	R94.0	Abnorme Ergebnisse Fkprüfungen ZNS
Q82.0	Hereditäres Lymphödem	R95.0	Plötzlicher Kindstod mit Angabe einer Obduktion
Q89.0	Angeborene Fehlbildungen Milz	R95.9	Plötzlicher Kindstod ohne Angabe einer Obduktion
Q89.3	Situs inversus	S00.81	Oberfl Verletzung sonst Teile Kopf, Schürfwunde
Q96.0	Karyotyp 45,X	S72.3	Fraktur Femurschaft
Q96.1	Karyotyp 46,X iso (Xq)	T21.24	Verbrennung Grad 2a des Rumpfes: Rücken [jeder Teil]
Q96.2	Karyotyp 46,X m Gonosomenanom, ausgenomm iso (Xq)	T21.64	Verätzung Grad 2a des Rumpfes: Rücken [jeder Teil]
Q96.3	Mosaik, 45,X/46,XX oder 45,X/46,XY	T21.84	Verbrennung Grad 2b des Rumpfes: Rücken [jeder Teil]
Q96.4	Mosaik, 45,X/sonstige Zelllinie(n) mit Gonosomenanomalie	T21.94	Verätzung Grad 2b des Rumpfes: Rücken [jeder Teil]
Q96.8	Sonstige Varianten Turner-Syndrom	U55.10	Erfolgte Registr HerzTx: oh DringlichkSt U oder HU
Q96.9	Turner-Syndrom, nnbez	U55.11	Erfolgte Registr HerzTx: DringlichkSt U
Q97.0	Karyotyp 47,XXX	U55.12	Erfolgte Registr HerzTx: DringlichkSt HU
Q97.1	Weiblicher Phänotyp m mehr als drei X-Chromosomen	U55.20	Erfolgt Registr LungenTx: Oh DringlichkSt U oder HU
Q97.2	Mosaik, Zelllinien m unterschiedl Anzahl X-Chromosomen	U55.21	Erfolgte Registr LungenTx: DringlichkSt U
Q97.3	Weiblicher Phänotyp m Karyotyp 46,XY	U55.22	Erfolgte Registr LungenTx: DringlichkSt HU
Q97.8	Sonst nbez Anomalien Gonosomen b weiblichem Phänotyp	U55.30	Erfolgte Registr Herz-Lungen-Tx: Ohne DringlichkSt U od HU
Q97.9	Anomalie Gonosomen b weiblichem Phänotyp, nnbez	U55.31	Erfolgte Registr Herz-Lungen-Tx: Mit DringlichkSt U
Q98.0	Klinefelter-Syndrom, Karyotyp 47,XXY	U55.32	Erfolgte Registr Herz-Lungen-Tx: Mit DringlichkSt HU
Q98.1	Klinefelter-Synd, männl Phänotyp m > 2 X-Chromosomen	Z03.0	Beobachtung b Verdacht auf Tuberkulose
Q98.2	Klinefelter-Synd, männlicher Phänotyp m Karyotyp 46,XX	Z20.1	Kontakt m u Exposition ggü Tuberkulose
Q98.3	Sonst männlicher Phänotyp m Karyotyp 46,XX	Z75.60	Erf Registr z Organtranspl oh Dringlkstufe HU: Niere
Q98.4	Klinefelter-Syndrom, nnbez	Z75.64	Erf Registr z Organtranspl oh Dringlkstufe HU: NierePank
Q98.5	Karyotyp 47,XY	Z75.65	Erf Registr z Organtranspl oh Dringlkstufe HU: Pankreas
Q98.6	Männl Phänotyp m Strukturanomalie Gonosomen	Z75.66	Erf Registr z Organtranspl oh Dringlkstufe HU: Dünndarm
Q98.7	Männlicher Phänotyp m Gonosomen-Mosaik	Z75.67	Erf Registr z Organtranspl oh Dringlkstufe HU: Leber
Q98.8	Sonst nbez Anomalien Gonosomen männl Phänotyp	Z75.68	Erf Registr z Organtranspl oh Dringlkstufe HU: Sonst Org
Q98.9	Anomalie Gonosomen männl Phänotyp, nnbez	Z75.69	Erf Registr z Organtranspl oh Dringlkstufe HU: nnbez Organ
Q99.8	Sonstige nbez Chromosomenanomalien	Z75.70	Erf Registr z Organtranspl m Dringlkstufe HU: Niere
R06.80	Akut lebensbedr Ereignis i Säugl/Alter	Z75.74	Erf Registr z Organtranspl m Dringlkstufe HU: NierePank
R09.2	Atemstillstand	Z75.75	Erf Registr z Organtranspl m Dringlkstufe HU: Pankreas
R49.0	Dysphonie	Z75.76	Erf Registr z Organtranspl m Dringlkstufe HU: Dünndarm
R57.2	Septischer Schock	Z75.77	Erf Registr z Organtranspl m Dringlkstufe HU: Leber
R62.8	So Ausbleiben erwartete physiolog Entwicklung	Z75.78	Erf Registr z Organtranspl m Dringlkstufe HU: Sonst Org
R65.0	Syst inflam Response-Synd [SIRS] infekt o Organkomp	Z75.79	Erf Registr z Organtranspl m Dringlkstufe HU: nnbez Organ
R65.1	Syst inflam Response-Synd [SIRS] infekt m Organkomp	Z76.1	GesundhÜberwach u Betr Findelkind

**Diagnose P66-3**

Z38.3	Zwilling, Geburt im Krankenhaus	Z38.6	Anderer Mehrling, Geburt im Krankenhaus
Z38.4	Zwilling, Geburt außerhalb Krankenhaus	Z38.7	Anderer Mehrling, Geburt außerhalb Krankenhaus
Z38.5	Zwilling, Geburtsort nnbez	Z38.8	Anderer Mehrling, Geburtsort nnbez

**Diagnose P66-4**

P96.1	EntzugSympt Neugeb b Einn abh-erz AM/Drogen d Mutter	Q81.2	Epidermolysis bullosa dystrophica
P96.2	EntzugsSympt b therapeut Anwendung v AM Neugeb	Q81.8	Sonstige Epidermolysis bullosa
Q81.0	Epidermolysis bullosa simplex	Q81.9	Epidermolysis bullosa, nnbez
Q81.1	Epidermolysis bullosa atrophicans gravis		

**Prozedur P66-5**

25.92↔	Linguale Frenulektomie	53.12↔	Beidseitige Operation von indirekten Inguinalhernien
53.00↔	Einseitige Operation einer Inguinalhernie, n.n.bez.	53.13↔	Beidseitige Operation von Inguinalhernien, einer direkten und einer indirekten
53.01↔	Einseitige Operation einer direkten Inguinalhernie	53.14↔	Beidseitige Operation von direkten Inguinalhernien mit Transplantat oder Prothese
53.02↔	Einseitige Operation einer indirekten Inguinalhernie	53.15↔	Beidseitige Operation von indirekten Inguinalhernien mit Transplantat oder Prothese
53.03↔	Einseitige Operation einer direkten Inguinalhernie mit Transplantat oder Prothese	53.16↔	Beidseitige Operation von Inguinalhernien, einer direkten und einer indirekten mit Transplantat oder Prothese
53.04↔	Operation einer indirekten Inguinalhernie mit Transplantat oder Prothese	53.17↔	Beidseitige Operation von Inguinalhernien mit Transplantat oder Prothese, n.n.bez.
53.05↔	Operation einer Inguinalhernie mit Transplantat oder Prothese, n.n.bez.	64.0↔	Zirkumzision
53.10↔	Beidseitige Operation von Inguinalhernien, n.n.bez.		
53.11↔	Beidseitige Operation von direkten Inguinalhernien		





**Prozedur P66-6**

- 93.90.00†↔ Kontinuierliche positive Druckbeatmung, (NIV non-invasiv ventilation), n.n.bez.
- 93.90.09†↔ Kontinuierliche positive Druckbeatmung, (NIV non-invasiv ventilation), sonstige
- 93.90.10†↔ CPAP, n.n.bez.
- 93.90.11†↔ CPAP Ersteinstellung
- 93.90.12†↔ Kontrolle oder Optimierung einer früher eingestellten CPAP Therapie
- 93.90.19†↔ CPAP, sonstige
- 93.90.20†↔ BiPAP, n.n.bez.
- 93.90.21†↔ BiPAP Ersteinstellung

- 93.90.22†↔ Kontrolle oder Optimierung einer früher eingestellten BiPAP Therapie
- 93.90.29†↔ BiPAP, sonstige
- 96.a1.00†↔ Mechanische Beatmung und Atemunterstützung Neugeborener und Säuglinge, n.n.bez.
- 96.a1.12†↔ Mechanische Beatmung mit kontinuierlichem positivem Atemwegsdruck und Atemwegsunterstützung bei Neugeborenen und Säuglingen
- 96.a1.99†↔ Mechanische Beatmung und Atemunterstützung Neugeborener und Säuglinge, sonstige

**Prozedur P66-7**

- 00.11†↔ Infusion von Drotrecogin alfa (aktiviert)
- 00.17†↔ Infusion einer vasopressorischen Substanz
- 96.35†↔ Gastrische Gavage
- 96.6†↔ Enterale Infusion konzentrierter Nährstoffe
- 99.01†↔ Austauschtransfusion
- 99.04.00†↔ Transfusion von Erythrozytenkonzentrat, n.n.bez.
- 99.04.10†↔ Transfusion von Erythrozytenkonzentrat, 1 TE bis 5 TE
- 99.04.11†↔ Transfusion von Erythrozytenkonzentrat, 6 TE bis 10 TE
- 99.04.12†↔ Transfusion von Erythrozytenkonzentrat, 11 TE bis 15 TE
- 99.04.14†↔ Transfusion von Erythrozytenkonzentrat, 16 TE bis 20 TE
- 99.04.15†↔ Transfusion von Erythrozytenkonzentrat, 21 TE bis 30 TE
- 99.04.16†↔ Transfusion von Erythrozytenkonzentrat, 31 TE bis 40 TE
- 99.04.17†↔ Transfusion von Erythrozytenkonzentrat, 41 TE bis 50 TE
- 99.04.18†↔ Transfusion von Erythrozytenkonzentrat, 51 TE bis 60 TE
- 99.04.19†↔ Transfusion von Erythrozytenkonzentrat, 61 TE bis 70 TE
- 99.04.1a†↔ Transfusion von Erythrozytenkonzentrat, 71 TE bis 80 TE
- 99.04.1b†↔ Transfusion von Erythrozytenkonzentrat, 81 TE bis 90 TE
- 99.04.1c†↔ Transfusion von Erythrozytenkonzentrat, 91 TE bis 100 TE
- 99.04.1d†↔ Transfusion von Erythrozytenkonzentrat, 101 TE bis 115 TE
- 99.04.1e†↔ Transfusion von Erythrozytenkonzentrat, 116 TE bis 130 TE
- 99.04.1f†↔ Transfusion von Erythrozytenkonzentrat, 131 TE bis 145 TE
- 99.04.1g†↔ Transfusion von Erythrozytenkonzentrat, 146 TE bis 160 TE
- 99.04.1h†↔ Transfusion von Erythrozytenkonzentrat, 161 TE bis 175 TE
- 99.04.1i†↔ Transfusion von Erythrozytenkonzentrat, 176 TE bis 190 TE
- 99.04.1j†↔ Transfusion von Erythrozytenkonzentrat, 191 TE bis 205 TE
- 99.04.1k†↔ Transfusion von Erythrozytenkonzentrat, 206 TE bis 220 TE
- 99.04.1l†↔ Transfusion von Erythrozytenkonzentrat, 221 TE bis 235 TE
- 99.04.1m†↔ Transfusion von Erythrozytenkonzentrat, 236 TE bis 250 TE ↔
- 99.04.1n†↔ Transfusion von Erythrozytenkonzentrat, 251 TE bis 265 TE
- 99.04.1o†↔ Transfusion von Erythrozytenkonzentrat, 266 TE bis 280 TE
- 99.04.1p†↔ Transfusion von Erythrozytenkonzentrat, 281 TE und mehr
- 99.04.99†↔ Transfusion von Erythrozytenkonzentrat, sonstige
- 99.05.11†↔ Transfusion von Thrombozytenkonzentrat, 4 bis 5 Konzentrate
- 99.05.12†↔ Transfusion von Thrombozytenkonzentrat, 6 bis 8 Konzentrate
- 99.05.13†↔ Transfusion von Thrombozytenkonzentrat, 9 bis 12 Konzentrate
- 99.05.14†↔ Transfusion von Thrombozytenkonzentrat, 13 bis 15 Konzentrate
- 99.05.16†↔ Transfusion von Thrombozytenkonzentrat, 16 bis 18 Konzentrate
- 99.05.17†↔ Transfusion von Thrombozytenkonzentrat, 19 bis 21 Konzentrate
- 99.05.18†↔ Transfusion von Thrombozytenkonzentrat, 22 bis 24 Konzentrate
- 99.05.19†↔ Transfusion von Thrombozytenkonzentrat, 25 bis 27 Konzentrate
- 99.05.1a†↔ Transfusion von Thrombozytenkonzentrat, 28 bis 30 Konzentrate
- 99.05.1b†↔ Transfusion von Thrombozytenkonzentrat, 31 bis 36 Konzentrate
- 99.05.1c†↔ Transfusion von Thrombozytenkonzentrat, 37 bis 42 Konzentrate
- 99.05.1d†↔ Transfusion von Thrombozytenkonzentrat, 43 bis 48 Konzentrate

- 99.05.1e†↔ Transfusion von Thrombozytenkonzentrat, 49 bis 54 Konzentrate
- 99.05.1f†↔ Transfusion von Thrombozytenkonzentrat, 55 bis 60 Konzentrate
- 99.05.1g†↔ Transfusion von Thrombozytenkonzentrat, 61 bis 66 Konzentrate
- 99.05.1h†↔ Transfusion von Thrombozytenkonzentrat, 67 bis 72 Konzentrate
- 99.05.1i†↔ Transfusion von Thrombozytenkonzentrat, 73 bis 78 Konzentrate
- 99.05.1j†↔ Transfusion von Thrombozytenkonzentrat, 79 bis 84 Konzentrate
- 99.05.1k†↔ Transfusion von Thrombozytenkonzentrat, 85 bis 90 Konzentrate
- 99.05.1l†↔ Transfusion von Thrombozytenkonzentrat, 91 bis 96 Konzentrate
- 99.05.1m†↔ Transfusion von Thrombozytenkonzentrat, 97 bis 102 Konzentrate ↔
- 99.05.1n†↔ Transfusion von Thrombozytenkonzentrat, 103 bis 108 Konzentrate
- 99.05.1o†↔ Transfusion von Thrombozytenkonzentrat, 109 bis 114 Konzentrate
- 99.05.1p†↔ Transfusion von Thrombozytenkonzentrat, 115 bis 120 Konzentrate
- 99.05.1q†↔ Transfusion von Thrombozytenkonzentrat, 121 bis 126 Konzentrate
- 99.05.1r†↔ Transfusion von Thrombozytenkonzentrat, 127 Konzentrate und mehr
- 99.05.20†↔ Transfusion von patientenbezogenen Thrombozytenkonzentraten, n.n.bez.
- 99.05.21†↔ Transfusion von patientenbezogenen Thrombozytenkonzentraten, 1 bis 3 Konzentrate
- 99.05.22†↔ Transfusion von patientenbezogenen Thrombozytenkonzentraten, 4 bis 5 Konzentrate
- 99.05.23†↔ Transfusion von patientenbezogenen Thrombozytenkonzentraten, 6 bis 8 Konzentrate
- 99.05.24†↔ Transfusion von patientenbezogenen Thrombozytenkonzentraten, 9 bis 12 Konzentrate
- 99.05.25†↔ Transfusion von patientenbezogenen Thrombozytenkonzentraten, 13 bis 15 Konzentrate
- 99.05.26†↔ Transfusion von patientenbezogenen Thrombozytenkonzentraten, 16 bis 18 Konzentrate
- 99.05.27†↔ Transfusion von patientenbezogenen Thrombozytenkonzentraten, 19 bis 21 Konzentrate
- 99.05.28†↔ Transfusion von patientenbezogenen Thrombozytenkonzentraten, 22 bis 24 Konzentrate
- 99.05.29†↔ Transfusion von patientenbezogenen Thrombozytenkonzentraten, 25 bis 27 Konzentrate
- 99.05.2a†↔ Transfusion von patientenbezogenen Thrombozytenkonzentraten, 28 bis 30 Konzentrate
- 99.05.2b†↔ Transfusion von patientenbezogenen Thrombozytenkonzentraten, 31 bis 33 Konzentrate
- 99.05.2c†↔ Transfusion von patientenbezogenen Thrombozytenkonzentraten, 34 bis 36 Konzentrate
- 99.05.2d†↔ Transfusion von patientenbezogenen Thrombozytenkonzentraten, 37 bis 39 Konzentrate

99.05.2e†↔	Transfusion von patientenbezogenen Thrombozytenkonzentraten, 40 bis 42 Konzentrate	99.05.3g†↔	Transfusion von Apherese-Thrombozytenkonzentrat, 43 bis 48 Konzentrate
99.05.2f†↔	Transfusion von patientenbezogenen Thrombozytenkonzentraten, 43 bis 45 Konzentrate	99.05.3h†↔	Transfusion von Apherese-Thrombozytenkonzentrat, 49 bis 54 Konzentrate
99.05.2g†↔	Transfusion von patientenbezogenen Thrombozytenkonzentraten, 46 bis 48 Konzentrate	99.05.3i†↔	Transfusion von Apherese-Thrombozytenkonzentrat, 55 bis 60 Konzentrate
99.05.2h†↔	Transfusion von patientenbezogenen Thrombozytenkonzentraten, 49 bis 51 Konzentrate	99.05.3j†↔	Transfusion von Apherese-Thrombozytenkonzentrat, 61 bis 66 Konzentrate
99.05.2i†↔	Transfusion von patientenbezogenen Thrombozytenkonzentraten, 52 bis 54 Konzentrate	99.05.3k†↔	Transfusion von Apherese-Thrombozytenkonzentrat, 67 bis 82 Konzentrate
99.05.2j†↔	Transfusion von patientenbezogenen Thrombozytenkonzentraten, 55 bis 57 Konzentrate	99.05.3l†↔	Transfusion von Apherese-Thrombozytenkonzentrat, 83 bis 88 Konzentrate
99.05.2k†↔	Transfusion von patientenbezogenen Thrombozytenkonzentraten, 58 bis 60 Konzentrate	99.05.3m†↔	Transfusion von Apherese-Thrombozytenkonzentrat, 89 bis 94 Konzentrate
99.05.2l†↔	Transfusion von patientenbezogenen Thrombozytenkonzentraten, 61 bis 63 Konzentrate	99.05.3n†↔	Transfusion von Apherese-Thrombozytenkonzentrat, 95 bis 100 Konzentrate
99.05.2m†↔	Transfusion von patientenbezogenen Thrombozytenkonzentraten, 64 bis 66 Konzentrate	99.05.3o†↔	Transfusion von Apherese-Thrombozytenkonzentrat, 101 bis 106 Konzentrate
99.05.2n†↔	Transfusion von patientenbezogenen Thrombozytenkonzentraten, 67 bis 69 Konzentrate	99.05.3p†↔	Transfusion von Apherese-Thrombozytenkonzentrat, 107 bis 112 Konzentrate
99.05.2o†↔	Transfusion von patientenbezogenen Thrombozytenkonzentraten, 70 Konzentrate und mehr	99.05.3q†↔	Transfusion von Apherese-Thrombozytenkonzentrat, 113 bis 118 Konzentrate
99.05.30†↔	Transfusion von Apherese-Thrombozytenkonzentrat, 1 Konzentrat	99.05.3r†↔	Transfusion von Apherese-Thrombozytenkonzentrat, 119 Konzentrate und mehr
99.05.32†↔	Transfusion von Apherese-Thrombozytenkonzentrat, 2 Konzentrate	99.07.00†↔	Transfusion von anderem Serum, n.n.bez.
99.05.33†↔	Transfusion von Apherese-Thrombozytenkonzentrat, 3 Konzentrate	99.07.10†↔	Transfusion von Plasma, 1 TE bis 5 TE
99.05.34†↔	Transfusion von Apherese-Thrombozytenkonzentrat, 4 Konzentrate	99.07.12†↔	Transfusion von Plasma, 6 TE bis 10 TE
99.05.35†↔	Transfusion von Apherese-Thrombozytenkonzentrat, 5 Konzentrate	99.07.13†↔	Transfusion von Plasma, 11 TE bis 15 TE
99.05.36†↔	Transfusion von Apherese-Thrombozytenkonzentrat, 6 bis 8 Konzentrate	99.07.14†↔	Transfusion von Plasma, 16 TE bis 20 TE
99.05.37†↔	Transfusion von Apherese-Thrombozytenkonzentrat, 9 bis 12 Konzentrate	99.07.15†↔	Transfusion von Plasma, 21 TE bis 30 TE
99.05.38†↔	Transfusion von Apherese-Thrombozytenkonzentrat, 13 bis 15 Konzentrate	99.07.19†↔	Transfusion von Plasma, 31 TE und mehr
99.05.39†↔	Transfusion von Apherese-Thrombozytenkonzentrat, 16 bis 18 Konzentrate	99.07.99†↔	Transfusion von anderem Serum, sonstige
99.05.3a†↔	Transfusion von Apherese-Thrombozytenkonzentrat, 19 bis 21 Konzentrate	99.08†↔	Transfusion von Blutexpander
99.05.3b†↔	Transfusion von Apherese-Thrombozytenkonzentrat, 22 bis 24 Konzentrate	99.09.00†↔	Transfusion von Spenderlymphozyten
99.05.3c†↔	Transfusion von Apherese-Thrombozytenkonzentrat, 25 bis 27 Konzentrate	99.09.10†↔	Transfusion von Granulozyten, 1 - 5 Konzentrate
99.05.3d†↔	Transfusion von Apherese-Thrombozytenkonzentrat, 28 bis 30 Konzentrate	99.09.12†↔	Transfusion von Granulozyten, 6 bis 10 Konzentrate
99.05.3e†↔	Transfusion von Apherese-Thrombozytenkonzentrat, 31 bis 36 Konzentrate	99.09.13†↔	Transfusion von Granulozyten, 11 bis 15 Konzentrate
99.05.3f†↔	Transfusion von Apherese-Thrombozytenkonzentrat, 37 bis 42 Konzentrate	99.09.14†↔	Transfusion von Granulozyten, 16 bis 20 Konzentrate
		99.09.15†↔	Transfusion von Granulozyten, 21 Konzentrate und mehr
		99.09.20†↔	Transfusion von Spenderlymphozyten, Fremdbezug
		99.09.21†↔	Transfusion von Lymphozyten, 1 bis 5 Konzentrate
		99.09.22†↔	Transfusion von Lymphozyten, 6 Konzentrate und mehr
		99.09.30†↔	Transfusion von Leukozyten nach Ex-vivo-Kultur
		99.15†↔	Parenterale Infusion konzentrierter Nährlösungen
		99.18†↔	Injektion oder Infusion von Elektrolyten
		99.1a†↔	Injektion, Infusion oder orale Gabe von Betablocker zur Therapie des infantilen Hämangioms beim Neugeborenen und Säugling
		99.83†↔	Sonstige Phototherapie

## Prozedur P66-8

99.81.20†↔ Systemische Hypothermie

## Prozedur P66-9

00.11†↔	Infusion von Drotrecogin alfa (aktiviert)	53.12↔	Beidseitige Operation von indirekten Inguinalhernien
00.17†↔	Infusion einer vasopressorischen Substanz	53.13↔	Beidseitige Operation von Inguinalhernien, einer direkten und einer indirekten
53.00↔	Einseitige Operation einer Inguinalhernie, n.n.bez.	53.14↔	Beidseitige Operation von direkten Inguinalhernien mit Transplantat oder Prothese
53.01↔	Einseitige Operation einer direkten Inguinalhernie	53.15↔	Beidseitige Operation von indirekten Inguinalhernien mit Transplantat oder Prothese
53.02↔	Einseitige Operation einer indirekten Inguinalhernie	53.16↔	Beidseitige Operation von Inguinalhernien, einer direkten und einer indirekten mit Transplantat oder Prothese
53.03↔	Einseitige Operation einer direkten Inguinalhernie mit Transplantat oder Prothese	53.17↔	Beidseitige Operation von Inguinalhernien mit Transplantat oder Prothese, n.n.bez.
53.04↔	Operation einer indirekten Inguinalhernie mit Transplantat oder Prothese	96.35†↔	Gastrische Gavage
53.05↔	Operation einer Inguinalhernie mit Transplantat oder Prothese, n.n.bez.	96.6†↔	Enterale Infusion konzentrierter Nährstoffe
53.10↔	Beidseitige Operation von Inguinalhernien, n.n.bez.		
53.11↔	Beidseitige Operation von direkten Inguinalhernien		

99.01†↔	Austauschtransfusion	99.05.1p†↔	Transfusion von Thrombozytenkonzentrat, 115 bis 120 Konzentrate
99.04.00†↔	Transfusion von Erythrozytenkonzentrat, n.n.bez.	99.05.1q†↔	Transfusion von Thrombozytenkonzentrat, 121 bis 126 Konzentrate
99.04.10†↔	Transfusion von Erythrozytenkonzentrat, 1 TE bis 5 TE	99.05.1r†↔	Transfusion von Thrombozytenkonzentrat, 127 Konzentrate und mehr
99.04.11†↔	Transfusion von Erythrozytenkonzentrat, 6 TE bis 10 TE	99.05.20†↔	Transfusion von patientenbezogenen Thrombozytenkonzentraten, n.n.bez.
99.04.12†↔	Transfusion von Erythrozytenkonzentrat, 11 TE bis 15 TE	99.05.21†↔	Transfusion von patientenbezogenen Thrombozytenkonzentraten, 1 bis 3 Konzentrate
99.04.14†↔	Transfusion von Erythrozytenkonzentrat, 16 TE bis 20 TE	99.05.22†↔	Transfusion von patientenbezogenen Thrombozytenkonzentraten, 4 bis 5 Konzentrate
99.04.15†↔	Transfusion von Erythrozytenkonzentrat, 21 TE bis 30 TE	99.05.23†↔	Transfusion von patientenbezogenen Thrombozytenkonzentraten, 6 bis 8 Konzentrate
99.04.16†↔	Transfusion von Erythrozytenkonzentrat, 31 TE bis 40 TE	99.05.24†↔	Transfusion von patientenbezogenen Thrombozytenkonzentraten, 9 bis 12 Konzentrate
99.04.17†↔	Transfusion von Erythrozytenkonzentrat, 41 TE bis 50 TE	99.05.25†↔	Transfusion von patientenbezogenen Thrombozytenkonzentraten, 13 bis 15 Konzentrate
99.04.18†↔	Transfusion von Erythrozytenkonzentrat, 51 TE bis 60 TE	99.05.26†↔	Transfusion von patientenbezogenen Thrombozytenkonzentraten, 16 bis 18 Konzentrate
99.04.19†↔	Transfusion von Erythrozytenkonzentrat, 61 TE bis 70 TE	99.05.27†↔	Transfusion von patientenbezogenen Thrombozytenkonzentraten, 19 bis 21 Konzentrate
99.04.1a†↔	Transfusion von Erythrozytenkonzentrat, 71 TE bis 80 TE	99.05.28†↔	Transfusion von patientenbezogenen Thrombozytenkonzentraten, 22 bis 24 Konzentrate
99.04.1b†↔	Transfusion von Erythrozytenkonzentrat, 81 TE bis 90 TE	99.05.29†↔	Transfusion von patientenbezogenen Thrombozytenkonzentraten, 25 bis 27 Konzentrate
99.04.1c†↔	Transfusion von Erythrozytenkonzentrat, 91 TE bis 100 TE	99.05.2a†↔	Transfusion von patientenbezogenen Thrombozytenkonzentraten, 28 bis 30 Konzentrate
99.04.1d†↔	Transfusion von Erythrozytenkonzentrat, 101 TE bis 115 TE	99.05.2b†↔	Transfusion von patientenbezogenen Thrombozytenkonzentraten, 31 bis 33 Konzentrate
99.04.1e†↔	Transfusion von Erythrozytenkonzentrat, 116 TE bis 130 TE	99.05.2c†↔	Transfusion von patientenbezogenen Thrombozytenkonzentraten, 34 bis 36 Konzentrate
99.04.1f†↔	Transfusion von Erythrozytenkonzentrat, 131 TE bis 145 TE	99.05.2d†↔	Transfusion von patientenbezogenen Thrombozytenkonzentraten, 37 bis 39 Konzentrate
99.04.1g†↔	Transfusion von Erythrozytenkonzentrat, 146 TE bis 160 TE	99.05.2e†↔	Transfusion von patientenbezogenen Thrombozytenkonzentraten, 40 bis 42 Konzentrate
99.04.1h†↔	Transfusion von Erythrozytenkonzentrat, 161 TE bis 175 TE	99.05.2f†↔	Transfusion von patientenbezogenen Thrombozytenkonzentraten, 43 bis 45 Konzentrate
99.04.1i†↔	Transfusion von Erythrozytenkonzentrat, 176 TE bis 190 TE	99.05.2g†↔	Transfusion von patientenbezogenen Thrombozytenkonzentraten, 46 bis 48 Konzentrate
99.04.1j†↔	Transfusion von Erythrozytenkonzentrat, 191 TE bis 205 TE	99.05.2h†↔	Transfusion von patientenbezogenen Thrombozytenkonzentraten, 49 bis 51 Konzentrate
99.04.1k†↔	Transfusion von Erythrozytenkonzentrat, 206 TE bis 220 TE	99.05.2i†↔	Transfusion von patientenbezogenen Thrombozytenkonzentraten, 52 bis 54 Konzentrate
99.04.1l†↔	Transfusion von Erythrozytenkonzentrat, 221 TE bis 235 TE	99.05.2j†↔	Transfusion von patientenbezogenen Thrombozytenkonzentraten, 55 bis 57 Konzentrate
99.04.1m†↔	Transfusion von Erythrozytenkonzentrat, 236 TE bis 250 TE	99.05.2k†↔	Transfusion von patientenbezogenen Thrombozytenkonzentraten, 58 bis 60 Konzentrate
↔		99.05.2l†↔	Transfusion von patientenbezogenen Thrombozytenkonzentraten, 61 bis 63 Konzentrate
99.04.1n†↔	Transfusion von Erythrozytenkonzentrat, 251 TE bis 265 TE	99.05.2m†↔	Transfusion von patientenbezogenen Thrombozytenkonzentraten, 64 bis 66 Konzentrate
99.04.1o†↔	Transfusion von Erythrozytenkonzentrat, 266 TE bis 280 TE	99.05.2n†↔	Transfusion von patientenbezogenen Thrombozytenkonzentraten, 67 bis 69 Konzentrate
99.04.1p†↔	Transfusion von Erythrozytenkonzentrat, 281 TE und mehr	99.05.2o†↔	Transfusion von patientenbezogenen Thrombozytenkonzentraten, 70 Konzentrate und mehr
99.04.99†↔	Transfusion von Erythrozytenkonzentrat, sonstige	99.05.30†↔	Transfusion von Apherese-Thrombozytenkonzentrat, 1 Konzentrat
99.05.11†↔	Transfusion von Thrombozytenkonzentrat, 4 bis 5 Konzentrate	99.05.32†↔	Transfusion von Apherese-Thrombozytenkonzentrat, 2 Konzentrate
99.05.12†↔	Transfusion von Thrombozytenkonzentrat, 6 bis 8 Konzentrate	99.05.33†↔	Transfusion von Apherese-Thrombozytenkonzentrat, 3 Konzentrate
99.05.13†↔	Transfusion von Thrombozytenkonzentrat, 9 bis 12 Konzentrate	99.05.34†↔	Transfusion von Apherese-Thrombozytenkonzentrat, 4 Konzentrate
99.05.14†↔	Transfusion von Thrombozytenkonzentrat, 13 bis 15 Konzentrate	99.05.35†↔	Transfusion von Apherese-Thrombozytenkonzentrat, 5 Konzentrate
99.05.16†↔	Transfusion von Thrombozytenkonzentrat, 16 bis 18 Konzentrate	99.05.36†↔	Transfusion von Apherese-Thrombozytenkonzentrat, 6 bis 8 Konzentrate
99.05.17†↔	Transfusion von Thrombozytenkonzentrat, 19 bis 21 Konzentrate	99.05.37†↔	Transfusion von Apherese-Thrombozytenkonzentrat, 9 bis 12 Konzentrate
99.05.18†↔	Transfusion von Thrombozytenkonzentrat, 22 bis 24 Konzentrate	99.05.38†↔	Transfusion von Apherese-Thrombozytenkonzentrat, 13 bis 15 Konzentrate
99.05.19†↔	Transfusion von Thrombozytenkonzentrat, 25 bis 27 Konzentrate		
99.05.1a†↔	Transfusion von Thrombozytenkonzentrat, 28 bis 30 Konzentrate		
99.05.1b†↔	Transfusion von Thrombozytenkonzentrat, 31 bis 36 Konzentrate		
99.05.1c†↔	Transfusion von Thrombozytenkonzentrat, 37 bis 42 Konzentrate		
99.05.1d†↔	Transfusion von Thrombozytenkonzentrat, 43 bis 48 Konzentrate		
99.05.1e†↔	Transfusion von Thrombozytenkonzentrat, 49 bis 54 Konzentrate		
99.05.1f†↔	Transfusion von Thrombozytenkonzentrat, 55 bis 60 Konzentrate		
99.05.1g†↔	Transfusion von Thrombozytenkonzentrat, 61 bis 66 Konzentrate		
99.05.1h†↔	Transfusion von Thrombozytenkonzentrat, 67 bis 72 Konzentrate		
99.05.1i†↔	Transfusion von Thrombozytenkonzentrat, 73 bis 78 Konzentrate		
99.05.1j†↔	Transfusion von Thrombozytenkonzentrat, 79 bis 84 Konzentrate		
99.05.1k†↔	Transfusion von Thrombozytenkonzentrat, 85 bis 90 Konzentrate		
99.05.1l†↔	Transfusion von Thrombozytenkonzentrat, 91 bis 96 Konzentrate		
99.05.1m†↔	Transfusion von Thrombozytenkonzentrat, 97 bis 102 Konzentrate		
99.05.1n†↔	Transfusion von Thrombozytenkonzentrat, 103 bis 108 Konzentrate		
99.05.1o†↔	Transfusion von Thrombozytenkonzentrat, 109 bis 114 Konzentrate		

99.05.39†↔	Transfusion von Apherese-Thrombozytenkonzentrat, 16 bis 18 Konzentrate	99.05.3p†↔	Transfusion von Apherese-Thrombozytenkonzentrat, 107 bis 112 Konzentrate
99.05.3a†↔	Transfusion von Apherese-Thrombozytenkonzentrat, 19 bis 21 Konzentrate	99.05.3q†↔	Transfusion von Apherese-Thrombozytenkonzentrat, 113 bis 118 Konzentrate
99.05.3b†↔	Transfusion von Apherese-Thrombozytenkonzentrat, 22 bis 24 Konzentrate	99.05.3r†↔	Transfusion von Apherese-Thrombozytenkonzentrat, 119 Konzentrate und mehr
99.05.3c†↔	Transfusion von Apherese-Thrombozytenkonzentrat, 25 bis 27 Konzentrate	99.07.00†↔	Transfusion von anderem Serum, n.n.bez.
99.05.3d†↔	Transfusion von Apherese-Thrombozytenkonzentrat, 28 bis 30 Konzentrate	99.07.10†↔	Transfusion von Plasma, 1 TE bis 5 TE
99.05.3e†↔	Transfusion von Apherese-Thrombozytenkonzentrat, 31 bis 36 Konzentrate	99.07.12†↔	Transfusion von Plasma, 6 TE bis 10 TE
99.05.3f†↔	Transfusion von Apherese-Thrombozytenkonzentrat, 37 bis 42 Konzentrate	99.07.13†↔	Transfusion von Plasma, 11 TE bis 15 TE
99.05.3g†↔	Transfusion von Apherese-Thrombozytenkonzentrat, 43 bis 48 Konzentrate	99.07.14†↔	Transfusion von Plasma, 16 TE bis 20 TE
99.05.3h†↔	Transfusion von Apherese-Thrombozytenkonzentrat, 49 bis 54 Konzentrate	99.07.15†↔	Transfusion von Plasma, 21 TE bis 30 TE
99.05.3i†↔	Transfusion von Apherese-Thrombozytenkonzentrat, 55 bis 60 Konzentrate	99.07.19†↔	Transfusion von Plasma, 31 TE und mehr
99.05.3j†↔	Transfusion von Apherese-Thrombozytenkonzentrat, 61 bis 66 Konzentrate	99.07.99†↔	Transfusion von anderem Serum, sonstige
99.05.3k†↔	Transfusion von Apherese-Thrombozytenkonzentrat, 67 bis 82 Konzentrate	99.08†↔	Transfusion von Blutexpander
99.05.3l†↔	Transfusion von Apherese-Thrombozytenkonzentrat, 83 bis 88 Konzentrate	99.09.00†↔	Transfusion von Spenderlymphozyten
99.05.3m†↔	Transfusion von Apherese-Thrombozytenkonzentrat, 89 bis 94 Konzentrate	99.09.10†↔	Transfusion von Granulozyten, 1 - 5 Konzentrate
99.05.3n†↔	Transfusion von Apherese-Thrombozytenkonzentrat, 95 bis 100 Konzentrate	99.09.12†↔	Transfusion von Granulozyten, 6 bis 10 Konzentrate
99.05.3o†↔	Transfusion von Apherese-Thrombozytenkonzentrat, 101 bis 106 Konzentrate	99.09.13†↔	Transfusion von Granulozyten, 11 bis 15 Konzentrate
		99.09.14†↔	Transfusion von Granulozyten, 16 bis 20 Konzentrate
		99.09.15†↔	Transfusion von Granulozyten, 21 Konzentrate und mehr
		99.09.20†↔	Transfusion von Spenderlymphozyten, Fremdbezug
		99.09.21†↔	Transfusion von Lymphozyten, 1 bis 5 Konzentrate
		99.09.22†↔	Transfusion von Lymphozyten, 6 Konzentrate und mehr
		99.09.30†↔	Transfusion von Leukozyten nach Ex-vivo-Kultur
		99.15†↔	Parenterale Infusion konzentrierter Nährlösungen
		99.18†↔	Injektion oder Infusion von Elektrolyten
		99.1a†↔	Injektion, Infusion oder orale Gabe von Betablockern zur Therapie des infantilen Hämangioms beim Neugeborenen und Säugling
		99.83†↔	Sonstige Phototherapie

**DRG P67****Neugeborenes, Aufnahmegegewicht > 2499 g ohne signifikante OR-Prozedur, ohne Beatmung > 95 Stunden**

Aufnahmegegewicht &gt; 2499 g

**DRG P67A****Neugeborenes, Aufnahmegegewicht > 2499 g ohne signifikante OR-Prozedur, ohne Beatmung > 95 Stunden, mit mehreren schweren Problemen oder Entzugssyndrom**

(Prozedur in Tabelle P67-4 oder Dauer der maschinellen Beatmung &gt; 24 Stunden oder Schweres Problem beim Neugeborenen) und (Mehrere schwere Probleme beim Neugeborenen oder Diagnose in Tabelle P67-1)

**DRG P67B****Neugeborenes, Aufnahmegegewicht > 2499 g ohne signifikante OR-Prozedur, ohne Beatmung > 95 Stunden, mit schwerem Problem oder mit anderem Problem, mehr als ein Belegungstag oder mit nicht signifikanter OR-Prozedur, mit komplizierender Diagnose**

Prozedur in Tabelle P67-4 oder Dauer der maschinellen Beatmung &gt; 24 Stunden oder Schweres Problem beim Neugeborenen oder ((mindestens eine Prozedur in Tabelle P67-5 oder Diagnose in Tabelle P67-2) und Verweildauer &gt; 1 Tag oder Prozedur in Tabelle P67-6) und Diagnose in Tabelle P67-3

**DRG P67C****Neugeborenes, Aufnahmegegewicht > 2499 g ohne signifikante OR-Prozedur, ohne Beatmung > 95 Stunden, mit anderem Problem, mehr als ein Belegungstag oder mit nicht signifikanter OR-Prozedur, ohne komplizierende Diagnose**

(Mindestens eine Prozedur in Tabelle P67-5 oder Diagnose in Tabelle P67-2) und Verweildauer &gt; 1 Tag oder Prozedur in Tabelle P67-6

**DRG P67D****Neugeborener Einling, Aufnahmegegewicht > 2499 g ohne OR-Prozedur, ohne Beatmung > 95 Stunden, ohne schweres Problem, ohne anderes Problem oder ein Belegungstag****Diagnose P67-1**

P96.1	EntzugSympt Neugeb b Einn abh-erz AM/Drogen d Mutter	Q81.2	Epidermolysis bullosa dystrophica
P96.2	EntzugSympt b therapeut Anwendung v AM Neugeb	Q81.8	Sonstige Epidermolysis bullosa
Q81.0	Epidermolysis bullosa simplex	Q81.9	Epidermolysis bullosa, nnbez
Q81.1	Epidermolysis bullosa atrophicans gravis		

**Diagnose P67-2**

A08.0	Enteritis durch Rotaviren	Q11.0	Zystenaug[e] [cystic eyeball]
A08.2	Enteritis durch Adenoviren	Q11.1	Sonstiger Anophthalmus
A41.9	Sepsis, nnbez	Q11.2	Mikrophthalmus
A49.1	Streptokokkeninfektion nnbez Lok	Q11.3	Makrophthalmus
B09	Nnbez Virusinf, durch Haut-/Schleimhautläsion gekennz	Q12.0	Cataracta congenita
B99	Sonstige und nicht näher bezeichnete Infektionskrankheiten	Q12.1	Angeborene Linsenverlagerung
E56.8	Mangel an sonstigen Vitaminen	Q12.2	Linsenkolobom
E71.3	Störungen FettsäureSW	Q12.3	Angeborene Aphakie
E86	Volumenmangel	Q12.4	Sphärophakie
E87.2	Azidose	Q12.8	Sonstige angeborene Fehlbildungen Linse
E88.2	Lipomatose, aonkl	Q12.9	Angeborene Fehlbildung Linse, nnbez
F44.4	Dissoziative Bewegungsstörungen	Q13.0	Iriskolobom
G54.0	Läsionen Plexus brachialis	Q13.1	Fehlen Iris (angeboren)
G93.0	Hirnzysten	Q13.2	Sonstige angeborene Fehlbildungen Iris
H05.0	Akute Entzündung Orbita	Q13.3	Angeborene Hornhauttrübung
H10.4	Chronische Konjunktivitis	Q13.4	Sonstige angeborene Fehlbildungen Kornea
I35.0	Aortenklappenstenose	Q13.5	Blaue Sklera
I42.1	Hypertrophische obstruktive Kardiomyopathie	Q13.8	Sonst angeborene Fehlbildung vord Augenabschnitt
I49.1	Vorhofextrasystolie	Q14.0	Angeborene Fehlbildung Glaskörper
I49.3	Ventrikuläre Extrasystolie	Q14.1	Angeborene Fehlbildung Retina
I49.8	Sonstige nbez kardiale Arrhythmien	Q14.2	Angeborene Fehlbildung Papille
J20.5	Akute Bronchitis d Resp-Sync-Vir [RS-V]	Q14.3	Angeborene Fehlbildung Chorioidea
J20.8	Akute Bronchitis d sonstige nbez Erreger	Q14.8	Sonst angeborene Fehlbildung hint Augenabschnitt
J22	Akute Infektion untere Atemwege, nnbez	Q15.8	Sonst nbez angeborene Fehlbildungen Auge
J31.0	Chronische Rhinitis	Q16.0	Angeborenes Fehlen Ohrmuschel
J40	Bronchitis, nicht als akut oder chronisch bezeichnet	Q16.1	Angeb Fehlen, Atresie u Striktur (äußeren) Gehörgang
J93.0	Spontaner Spannungspneumothorax	Q16.2	Fehlen Tuba auditiva (angeboren)
K52.30	Pancolitis indeterminata	Q16.3	Angeborene Fehlbildung Gehörknöchelchen
K52.31	Linksseitige Colitis indeterminata	Q16.4	Sonst angeborene Fehlbildung Mittelohr
K52.32	Colitis indeterminata Rektosigmoid	Q16.5	Angeborene Fehlbildung Innenohr
K52.38	Sonstige Colitis indeterminata	Q16.9	Angeb Fehlbild Ohr als Urs Beeinträcht Hörvermögen, nnbez
K52.8	Sonst nbez nichtinfekt Gastroenteritis u Kolitis	Q17.0	Akzessorische Ohrmuschel
K60.2	Analfissur, nnbez	Q17.3	Sonstiges fehlgebildetes Ohr
L01.1	Sekundäre Impetiginisation and Dermatosen	Q18.0	Branchiogene(r) Sinus, Fistel u Zyste
L02.2	Hautabszeß, Furunkel u Karbunkel, Rumpf	Q28.80	Sonstiges angeborenes Aneurysma
L08.0	Pyodermie	Q28.81	Sonstige angeborene Fistel des Kreislaufsystems
L91.8	Sonstige hypertrophe HautKH	Q28.88	Sonst näher bez angeborene Fehlbildgen d Kreislaufsystems
P01.5	Schädigung Fetus/Neugeb b Mehrlingsschwangerschaft	Q33.1	Akzessorischer Lungenlappen
P01.6	Schädigung Fetus/Neugeb d Tod der Mutter	Q33.5	Ektopisches Gewebe in Lunge (angeboren)
P02.4	Schädigung Fetus/Neugeb d Nabelschnurvorfall	Q33.8	Sonstige angeborene Fehlbildungen Lunge
P02.7	Schädigung Fetus/Neugeb d Chorioamnionitis	Q35.1	Spalte harter Gaumen
P04.1	Schädigung Fetus/Neugeb d sonst Medikation b Mutter	Q35.3	Spalte weicher Gaumen
P04.4	Schädigung Fet/Ngb d Einn abh-erz AM/Drogen d Mutter	Q35.5	Spalte harter u weicher Gaumen
P07.2	Neugeborenes m extremer Unreife	Q35.7	Uvulaspalte
P21.0	Schwere Asphyxie unter Geburt	Q35.9	Gaumenspalte, nnbez
P28.3	Primäre Schlafapnoe b Neugeborenen	Q36.0	Lippenspalte, beidseitig
P28.4	Sonstige Apnoe b Neugeborenen	Q36.1	Lippenspalte, median
P29.1	Herzrhythmusstörung b Neugeborenen	Q36.9	Lippenspalte, einseitig
P38	Omphalitis b Neugeborenen m od oh leichte Blutg	Q38.6	Sonstige angeborene Fehlbildungen Mund
P39.0	Infektiöse Mastitis b Neugeborenen	Q39.5	Angeborene Dilatation Ösophagus
P39.3	Harnwegsinfektion b Neugeborenen	Q39.6	Ösophagusdivertikel (angeboren)
P39.4	Hautinfektion b Neugeborenen	Q39.8	Sonst angeborene Fehlbildung Ösophagus
P52.4	Intrazerebrale (nichttraumat) Blutung Fetus/Neugeb	Q40.1	Angeborene Hiatushernie
P55.0	Rh-Isoimmunisierung b Feten u Neugeborenen	Q43.40	Duplikatur Dünndarm
P55.1	AB0-Isoimmunisierung b Feten u Neugeborenen	Q43.41	Duplikatur Kolon
P55.8	Sonst hämolytische KH b Feten u Neugeborenen	Q43.42	Duplikatur Rektum
P59.0	Neugeborenenikterus in Verbindung m vorzeitiger Geburt	Q43.49	Duplikatur Darm, nnbez
P59.8	Neugeborenenikterus d sonst nbez Ursachen	Q43.5	Ektopia ani
P71.1	Sonstige Hypokalzämie b Neugeborenen	Q43.6	Angeborene Fistel Rektum u Anus
P74.0	Metabolische Spätazidose b Neugeborenen	Q43.7	Kloakenpersistenz
P76.0	Mekoniumpfropf-Syndrom	Q43.8	Sonst nbez angeborene Fehlbildungen Darm
P78.3	Nichtinfektiöse Diarrhoe b Neugeborenen	Q43.9	Angeborene Fehlbildung Darm, nnbez
Q10.0	Angeborene Ptose	Q61.0	Angeborene solitäre Nierenzyste
Q10.1	Angeborenes Ektropium	Q61.2	Polyzyst Niere, autosom-dom
Q10.2	Angeborenes Entropium	Q61.3	Polyzystische Niere, nnbez
Q10.3	Sonst angeborene Fehlbildung Augenlid	Q61.4	Nierendysplasie
Q10.6	Sonst angeborene Fehlbildung Tränenapparat	Q61.5	Medulläre Zystenniere
Q10.7	Angeborene Fehlbildung Orbita	Q61.8	Sonstige zystische Nierenkrankheiten

Q61.9	Zystische Nierenkrankheit, nnbez	Q98.3	Sonst männlicher Phänotyp m Karyotyp 46,XX
Q62.0	Angeborene Hydronephrose	Q98.4	Klinefelter-Syndrom, nnbez
Q62.1	Atresie und (angeborene) Stenose Ureter	Q98.5	Karyotyp 47,XYY
Q62.2	Angeborener Megaureter	Q98.6	Männl Phänotyp m Strukturanomalie Gonosomen
Q62.3	Sonst (angeb) obstruktive Defekte Nierenbecken u Ureter	Q98.7	Männlicher Phänotyp m Gonosomen-Mosaik
Q64.4	Fehlbildung Urachus	Q98.8	Sonst nbez Anomalien Gonosomen männl Phänotyp
Q64.5	Angeborenes Fehlen Harnblase u Urethra	Q98.9	Anomalie Gonosomen männl Phänotyp, nnbez
Q64.6	Angeborenes Divertikel Harnblase	Q99.8	Sonstige nbez Chromosomenanomalien
Q64.7	Sonst angeborene Fehlbildung Harnblase u Urethra	R06.80	Akut lebensbedr Ereignis i SäuglAlter
Q65.0	Angeborene Luxation Hüftgelenk, einseitig	R09.2	Atemstillstand
Q65.1	Angeborene Luxation Hüftgelenk, beidseitig	R49.0	Dysphonie
Q65.2	Angeborene Luxation Hüftgelenk, nnbez	R57.2	Septischer Schock
Q67.0	Gesichtsasymmetrie	R62.8	So Ausbleiben erwartete physiolog Entwicklung
Q67.5	Angeborene Deformitäten Wirbelsäule	R65.0	Syst inflam Response-Synd [SIRS] infek o Organkomp
Q68.2	Angeborene Deformität Knie	R65.1	Syst inflam Response-Synd [SIRS] infek m Organkomp
Q71.0	Angeborenes vollständiges Fehlen obere Extremität(en)	R65.2	Syst inflam Response-Synd [SIRS] ni-infekt o Organkomp
Q71.1	Angeb Fehlen Ober- u Unterarm b vorhandener Hand	R65.3	Syst inflam Response-Synd [SIRS] ni-infekt m Organkomp
Q71.2	Angeborenes Fehlen Unterarm u Hand	R65.9	System inflamm Response-Synd [SIRS], nnbez
Q71.3	Angeborenes Fehlen Hand od ein/mehr Finger	R94.0	Abnorme Ergebnisse Fkprüfungen ZNS
Q71.4	Longitudinaler Reduktionsdefekt Radius	R95.0	Plötzlicher Kindstod mit Angabe einer Obduktion
Q71.5	Longitudinaler Reduktionsdefekt Ulna	R95.9	Plötzlicher Kindstod ohne Angabe einer Obduktion
Q71.6	Spalthand	S00.81	Oberfl Verletzung sonst Teile Kopf, Schürfwunde
Q71.9	Reduktionsdefekt obere Extremität, nnbez	S72.3	Fraktur Femurschaft
Q72.0	Angeborenes vollständiges Fehlen unt Extremität(en)	T21.24	Verbrennung Grad 2a des Rumpfes: Rücken [jeder Teil]
Q72.1	Angeb Fehlen Ober- u Unterschenkel b vorhandenem Fuß	T21.64	Verätzung Grad 2a des Rumpfes: Rücken [jeder Teil]
Q72.2	Angeborenes Fehlen Unterschenkel u Fuß	T21.84	Verbrennung Grad 2b des Rumpfes: Rücken [jeder Teil]
Q72.3	Angeborenes Fehlen Fuß od ein/mehr Zehen	T21.94	Verätzung Grad 2b des Rumpfes: Rücken [jeder Teil]
Q72.4	Longitudinaler Reduktionsdefekt Femur	U55.10	Erfolgte Registr HerzTx: oh DringlichkSt U oder HU
Q72.5	Longitudinaler Reduktionsdefekt Tibia	U55.11	Erfolgte Registr HerzTx: DringlichkSt U
Q72.6	Longitudinaler Reduktionsdefekt Fibula	U55.12	Erfolgte Registr HerzTx: DringlichkSt HU
Q72.7	Spaltfuß	U55.20	Erfolgt Registr LungenTx: Oh DringlichkSt U oder HU
Q72.8	Sonstige Reduktionsdefekte untere Extremität(en)	U55.21	Erfolgte Registr LungenTx: DringlichkSt U
Q76.3	Angeborene Skoliose d angeborene Knochenfehlbildung	U55.22	Erfolgte Registr LungenTx: DringlichkSt HU
Q76.4	Sonst angeborene Fehlbildung WS oh Skoliose	U55.30	Erfolgte Registr Herz-Lungen-Tx: Ohne DringlichkSt U od HU
Q82.0	Hereditäres Lymphödem	U55.31	Erfolgte Registr Herz-Lungen-Tx: Mit DringlichkSt U
Q89.0	Angeborene Fehlbildungen Milz	U55.32	Erfolgte Registr Herz-Lungen-Tx: Mit DringlichkSt HU
Q89.3	Situs inversus	Z03.0	Beobachtung b Verdacht auf Tuberkulose
Q96.0	Karyotyp 45,X	Z20.1	Kontakt m u Exposition ggü Tuberkulose
Q96.1	Karyotyp 46,X iso (Xq)	Z75.60	Erf Registr z Organtranspl oh Dringlkstufe HU: Niere
Q96.2	Karyotyp 46,X m Gonosomenanom, ausgenomm iso (Xq)	Z75.64	Erf Registr z Organtranspl oh Dringlkstufe HU: NierePank
Q96.3	Mosaik, 45,X/46,XX oder 45,X/46,XY	Z75.65	Erf Registr z Organtranspl oh Dringlkstufe HU: Pankreas
Q96.4	Mosaik, 45,X/sonstige Zelllinie(n) mit Gonosomenanomalie	Z75.66	Erf Registr z Organtranspl oh Dringlkstufe HU: Dünndarm
Q96.8	Sonstige Varianten Turner-Syndrom	Z75.67	Erf Registr z Organtranspl oh Dringlkstufe HU: Leber
Q96.9	Turner-Syndrom, nnbez	Z75.68	Erf Registr z Organtranspl oh Dringlkstufe HU: Sonst Org
Q97.0	Karyotyp 47,XXX	Z75.69	Erf Registr z Organtranspl oh Dringlkstufe HU: nnbez Organ
Q97.1	Weiblicher Phänotyp m mehr als drei X-Chromosomen	Z75.70	Erf Registr z Organtranspl m Dringlkstufe HU: Niere
Q97.2	Mosaik, Zelllinien m unterschiedl Anzahl X-Chromosomen	Z75.74	Erf Registr z Organtranspl m Dringlkstufe HU: NierePank
Q97.3	Weiblicher Phänotyp m Karyotyp 46,XY	Z75.75	Erf Registr z Organtranspl m Dringlkstufe HU: Pankreas
Q97.8	Sonst nbez Anomalien Gonosomen b weiblichem Phänotyp	Z75.76	Erf Registr z Organtranspl m Dringlkstufe HU: Dünndarm
Q97.9	Anomalie Gonosomen b weiblichem Phänotyp, nnbez	Z75.77	Erf Registr z Organtranspl m Dringlkstufe HU: Leber
Q98.0	Klinefelter-Syndrom, Karyotyp 47,XXY	Z75.78	Erf Registr z Organtranspl m Dringlkstufe HU: Sonst Org
Q98.1	Klinefelter-Synd, männl Phänotyp m > 2 X-Chromosomen	Z75.79	Erf Registr z Organtranspl m Dringlkstufe HU: nnbez Organ
Q98.2	Klinefelter-Synd, männlicher Phänotyp m Karyotyp 46,XX	Z76.1	GesundhÜberwach u Betr Findelkind

**Diagnose P67-3**

Z38.3	Zwilling, Geburt im Krankenhaus	Z38.6	Anderer Mehrling, Geburt im Krankenhaus
Z38.4	Zwilling, Geburt außerhalb Krankenhaus	Z38.7	Anderer Mehrling, Geburt außerhalb Krankenhaus
Z38.5	Zwilling, Geburtsort nnbez	Z38.8	Anderer Mehrling, Geburtsort nnbez

**Prozedur P67-4**

93.90.00†↔	Kontinuierliche positive Druckbeatmung, (NIV non-invasiv ventilation), n.n.bez.	93.90.19†↔	CPAP, sonstige
93.90.09†↔	Kontinuierliche positive Druckbeatmung, (NIV non-invasiv ventilation), sonstige	93.90.20†↔	BiPAP, n.n.bez.
93.90.10†↔	CPAP, n.n.bez.	93.90.21†↔	BiPAP Ersteinstellung
93.90.11†↔	CPAP Ersteinstellung	93.90.22†↔	Kontrolle oder Optimierung einer früher eingestellten BiPAP Therapie
93.90.12†↔	Kontrolle oder Optimierung einer früher eingestellten CPAP Therapie	93.90.29†↔	BiPAP, sonstige

96.a1.00†↔	Mechanische Beatmung und Atemunterstützung Neugeborener und Säuglinge, n.n.bez.	96.a1.99†↔	Mechanische Beatmung und Atemunterstützung Neugeborener und Säuglinge, sonstige
96.a1.12†↔	Mechanische Beatmung mit kontinuierlichem positivem Atemwegsdruck und Atemwegsunterstützung bei Neugeborenen und Säuglingen		

## Prozedur P67-5

00.11†↔	Infusion von Drotrecogin alfa (aktiviert)	99.05.1i†↔	Transfusion von Thrombozytenkonzentrat, 73 bis 78 Konzentrate
00.17†↔	Infusion einer vasopressorischen Substanz	99.05.1j†↔	Transfusion von Thrombozytenkonzentrat, 79 bis 84 Konzentrate
96.35†↔	Gastrische Gavage	99.05.1k†↔	Transfusion von Thrombozytenkonzentrat, 85 bis 90 Konzentrate
96.6†↔	Enterale Infusion konzentrierter Nährstoffe	99.05.1l†↔	Transfusion von Thrombozytenkonzentrat, 91 bis 96 Konzentrate
99.01†↔	Austauschtransfusion	99.05.1m†↔	Transfusion von Thrombozytenkonzentrat, 97 bis 102 Konzentrate
99.04.00†↔	Transfusion von Erythrozytenkonzentrat, n.n.bez.	99.05.1n†↔	Transfusion von Thrombozytenkonzentrat, 103 bis 108 Konzentrate
99.04.10†↔	Transfusion von Erythrozytenkonzentrat, 1 TE bis 5 TE	99.05.1o†↔	Transfusion von Thrombozytenkonzentrat, 109 bis 114 Konzentrate
99.04.11†↔	Transfusion von Erythrozytenkonzentrat, 6 TE bis 10 TE	99.05.1p†↔	Transfusion von Thrombozytenkonzentrat, 115 bis 120 Konzentrate
99.04.12†↔	Transfusion von Erythrozytenkonzentrat, 11 TE bis 15 TE	99.05.1q†↔	Transfusion von Thrombozytenkonzentrat, 121 bis 126 Konzentrate
99.04.14†↔	Transfusion von Erythrozytenkonzentrat, 16 TE bis 20 TE	99.05.1r†↔	Transfusion von Thrombozytenkonzentrat, 127 Konzentrate und mehr
99.04.15†↔	Transfusion von Erythrozytenkonzentrat, 21 TE bis 30 TE	99.05.20†↔	Transfusion von patientenbezogenen Thrombozytenkonzentraten, n.n.bez.
99.04.16†↔	Transfusion von Erythrozytenkonzentrat, 31 TE bis 40 TE	99.05.21†↔	Transfusion von patientenbezogenen Thrombozytenkonzentraten, 1 bis 3 Konzentrate
99.04.17†↔	Transfusion von Erythrozytenkonzentrat, 41 TE bis 50 TE	99.05.22†↔	Transfusion von patientenbezogenen Thrombozytenkonzentraten, 4 bis 5 Konzentrate
99.04.18†↔	Transfusion von Erythrozytenkonzentrat, 51 TE bis 60 TE	99.05.23†↔	Transfusion von patientenbezogenen Thrombozytenkonzentraten, 6 bis 8 Konzentrate
99.04.19†↔	Transfusion von Erythrozytenkonzentrat, 61 TE bis 70 TE	99.05.24†↔	Transfusion von patientenbezogenen Thrombozytenkonzentraten, 9 bis 12 Konzentrate
99.04.1a†↔	Transfusion von Erythrozytenkonzentrat, 71 TE bis 80 TE	99.05.25†↔	Transfusion von patientenbezogenen Thrombozytenkonzentraten, 13 bis 15 Konzentrate
99.04.1b†↔	Transfusion von Erythrozytenkonzentrat, 81 TE bis 90 TE	99.05.26†↔	Transfusion von patientenbezogenen Thrombozytenkonzentraten, 16 bis 18 Konzentrate
99.04.1c†↔	Transfusion von Erythrozytenkonzentrat, 91 TE bis 100 TE	99.05.27†↔	Transfusion von patientenbezogenen Thrombozytenkonzentraten, 19 bis 21 Konzentrate
99.04.1d†↔	Transfusion von Erythrozytenkonzentrat, 101 TE bis 115 TE	99.05.28†↔	Transfusion von patientenbezogenen Thrombozytenkonzentraten, 22 bis 24 Konzentrate
99.04.1e†↔	Transfusion von Erythrozytenkonzentrat, 116 TE bis 130 TE	99.05.29†↔	Transfusion von patientenbezogenen Thrombozytenkonzentraten, 25 bis 27 Konzentrate
99.04.1f†↔	Transfusion von Erythrozytenkonzentrat, 131 TE bis 145 TE	99.05.2a†↔	Transfusion von patientenbezogenen Thrombozytenkonzentraten, 28 bis 30 Konzentrate
99.04.1g†↔	Transfusion von Erythrozytenkonzentrat, 146 TE bis 160 TE	99.05.2b†↔	Transfusion von patientenbezogenen Thrombozytenkonzentraten, 31 bis 33 Konzentrate
99.04.1h†↔	Transfusion von Erythrozytenkonzentrat, 161 TE bis 175 TE	99.05.2c†↔	Transfusion von patientenbezogenen Thrombozytenkonzentraten, 34 bis 36 Konzentrate
99.04.1i†↔	Transfusion von Erythrozytenkonzentrat, 176 TE bis 190 TE	99.05.2d†↔	Transfusion von patientenbezogenen Thrombozytenkonzentraten, 37 bis 39 Konzentrate
99.04.1j†↔	Transfusion von Erythrozytenkonzentrat, 191 TE bis 205 TE	99.05.2e†↔	Transfusion von patientenbezogenen Thrombozytenkonzentraten, 40 bis 42 Konzentrate
99.04.1k†↔	Transfusion von Erythrozytenkonzentrat, 206 TE bis 220 TE	99.05.2f†↔	Transfusion von patientenbezogenen Thrombozytenkonzentraten, 43 bis 45 Konzentrate
99.04.1l†↔	Transfusion von Erythrozytenkonzentrat, 221 TE bis 235 TE	99.05.2g†↔	Transfusion von patientenbezogenen Thrombozytenkonzentraten, 46 bis 48 Konzentrate
99.04.1m†↔	Transfusion von Erythrozytenkonzentrat, 236 TE bis 250 TE	99.05.2h†↔	Transfusion von patientenbezogenen Thrombozytenkonzentraten, 49 bis 51 Konzentrate
↔		99.05.2i†↔	Transfusion von patientenbezogenen Thrombozytenkonzentraten, 52 bis 54 Konzentrate
99.04.1n†↔	Transfusion von Erythrozytenkonzentrat, 251 TE bis 265 TE	99.05.2j†↔	Transfusion von patientenbezogenen Thrombozytenkonzentraten, 55 bis 57 Konzentrate
99.04.1o†↔	Transfusion von Erythrozytenkonzentrat, 266 TE bis 280 TE	99.05.2k†↔	Transfusion von patientenbezogenen Thrombozytenkonzentraten, 58 bis 60 Konzentrate
99.04.1p†↔	Transfusion von Erythrozytenkonzentrat, 281 TE und mehr	99.05.2l†↔	Transfusion von patientenbezogenen Thrombozytenkonzentraten, 61 bis 63 Konzentrate
99.04.99†↔	Transfusion von Erythrozytenkonzentrat, sonstige		
99.05.11†↔	Transfusion von Thrombozytenkonzentrat, 4 bis 5 Konzentrate		
99.05.12†↔	Transfusion von Thrombozytenkonzentrat, 6 bis 8 Konzentrate		
99.05.13†↔	Transfusion von Thrombozytenkonzentrat, 9 bis 12 Konzentrate		
99.05.14†↔	Transfusion von Thrombozytenkonzentrat, 13 bis 15 Konzentrate		
99.05.16†↔	Transfusion von Thrombozytenkonzentrat, 16 bis 18 Konzentrate		
99.05.17†↔	Transfusion von Thrombozytenkonzentrat, 19 bis 21 Konzentrate		
99.05.18†↔	Transfusion von Thrombozytenkonzentrat, 22 bis 24 Konzentrate		
99.05.19†↔	Transfusion von Thrombozytenkonzentrat, 25 bis 27 Konzentrate		
99.05.1a†↔	Transfusion von Thrombozytenkonzentrat, 28 bis 30 Konzentrate		
99.05.1b†↔	Transfusion von Thrombozytenkonzentrat, 31 bis 36 Konzentrate		
99.05.1c†↔	Transfusion von Thrombozytenkonzentrat, 37 bis 42 Konzentrate		
99.05.1d†↔	Transfusion von Thrombozytenkonzentrat, 43 bis 48 Konzentrate		
99.05.1e†↔	Transfusion von Thrombozytenkonzentrat, 49 bis 54 Konzentrate		
99.05.1f†↔	Transfusion von Thrombozytenkonzentrat, 55 bis 60 Konzentrate		
99.05.1g†↔	Transfusion von Thrombozytenkonzentrat, 61 bis 66 Konzentrate		
99.05.1h†↔	Transfusion von Thrombozytenkonzentrat, 67 bis 72 Konzentrate		

99.05.2m† ↔ Transfusion von patientenbezogenen Thrombozytenkonzentraten, 64 bis 66 Konzentrate	99.05.3k† ↔ Transfusion von Apherese-Thrombozytenkonzentrat, 67 bis 82 Konzentrate
99.05.2n† ↔ Transfusion von patientenbezogenen Thrombozytenkonzentraten, 67 bis 69 Konzentrate	99.05.3l† ↔ Transfusion von Apherese-Thrombozytenkonzentrat, 83 bis 88 Konzentrate
99.05.2o† ↔ Transfusion von patientenbezogenen Thrombozytenkonzentraten, 70 Konzentrate und mehr	99.05.3m† ↔ Transfusion von Apherese-Thrombozytenkonzentrat, 89 bis 94 Konzentrate
99.05.30† ↔ Transfusion von Apherese-Thrombozytenkonzentrat, 1 Konzentrat	↔ Transfusion von Apherese-Thrombozytenkonzentrat, 95 bis 100 Konzentrate
99.05.32† ↔ Transfusion von Apherese-Thrombozytenkonzentrat, 2 Konzentrate	99.05.3o† ↔ Transfusion von Apherese-Thrombozytenkonzentrat, 101 bis 106 Konzentrate
99.05.33† ↔ Transfusion von Apherese-Thrombozytenkonzentrat, 3 Konzentrate	99.05.3p† ↔ Transfusion von Apherese-Thrombozytenkonzentrat, 107 bis 112 Konzentrate
99.05.34† ↔ Transfusion von Apherese-Thrombozytenkonzentrat, 4 Konzentrate	99.05.3q† ↔ Transfusion von Apherese-Thrombozytenkonzentrat, 113 bis 118 Konzentrate
99.05.35† ↔ Transfusion von Apherese-Thrombozytenkonzentrat, 5 Konzentrate	99.05.3r† ↔ Transfusion von Apherese-Thrombozytenkonzentrat, 119 Konzentrate und mehr
99.05.36† ↔ Transfusion von Apherese-Thrombozytenkonzentrat, 6 bis 8 Konzentrate	99.07.00† ↔ Transfusion von anderem Serum, n.n.bez.
99.05.37† ↔ Transfusion von Apherese-Thrombozytenkonzentrat, 9 bis 12 Konzentrate	99.07.10† ↔ Transfusion von Plasma, 1 TE bis 5 TE
99.05.38† ↔ Transfusion von Apherese-Thrombozytenkonzentrat, 13 bis 15 Konzentrate	99.07.12† ↔ Transfusion von Plasma, 6 TE bis 10 TE
99.05.39† ↔ Transfusion von Apherese-Thrombozytenkonzentrat, 16 bis 18 Konzentrate	99.07.13† ↔ Transfusion von Plasma, 11 TE bis 15 TE
99.05.3a† ↔ Transfusion von Apherese-Thrombozytenkonzentrat, 19 bis 21 Konzentrate	99.07.14† ↔ Transfusion von Plasma, 16 TE bis 20 TE
99.05.3b† ↔ Transfusion von Apherese-Thrombozytenkonzentrat, 22 bis 24 Konzentrate	99.07.15† ↔ Transfusion von Plasma, 21 TE bis 30 TE
99.05.3c† ↔ Transfusion von Apherese-Thrombozytenkonzentrat, 25 bis 27 Konzentrate	99.07.19† ↔ Transfusion von Plasma, 31 TE und mehr
99.05.3d† ↔ Transfusion von Apherese-Thrombozytenkonzentrat, 28 bis 30 Konzentrate	99.07.99† ↔ Transfusion von anderem Serum, sonstige
99.05.3e† ↔ Transfusion von Apherese-Thrombozytenkonzentrat, 31 bis 36 Konzentrate	99.08† ↔ Transfusion von Blutexpander
99.05.3f† ↔ Transfusion von Apherese-Thrombozytenkonzentrat, 37 bis 42 Konzentrate	99.09.00† ↔ Transfusion von Spenderlymphozyten
99.05.3g† ↔ Transfusion von Apherese-Thrombozytenkonzentrat, 43 bis 48 Konzentrate	99.09.10† ↔ Transfusion von Granulozyten, 1 - 5 Konzentrate
99.05.3h† ↔ Transfusion von Apherese-Thrombozytenkonzentrat, 49 bis 54 Konzentrate	99.09.12† ↔ Transfusion von Granulozyten, 6 bis 10 Konzentrate
99.05.3i† ↔ Transfusion von Apherese-Thrombozytenkonzentrat, 55 bis 60 Konzentrate	99.09.13† ↔ Transfusion von Granulozyten, 11 bis 15 Konzentrate
99.05.3j† ↔ Transfusion von Apherese-Thrombozytenkonzentrat, 61 bis 66 Konzentrate	99.09.14† ↔ Transfusion von Granulozyten, 16 bis 20 Konzentrate
	99.09.15† ↔ Transfusion von Granulozyten, 21 Konzentrate und mehr
	99.09.20† ↔ Transfusion von Spenderlymphozyten, Fremdbezug
	99.09.21† ↔ Transfusion von Lymphozyten, 1 bis 5 Konzentrate
	99.09.22† ↔ Transfusion von Lymphozyten, 6 Konzentrate und mehr
	99.09.30† ↔ Transfusion von Leukozyten nach Ex-vivo-Kultur
	99.15† ↔ Parenterale Infusion konzentrierter Nährlösungen
	99.18† ↔ Injektion oder Infusion von Elektrolyten
	99.1a† ↔ Injektion, Infusion oder orale Gabe von Betablockern zur Therapie des infantilen Hämangioms beim Neugeborenen und Säugling
	99.83† ↔ Sonstige Phototherapie

### Prozedur P67-6

25.92 ↔ Linguale Frenulektomie	53.12 ↔ Beidseitige Operation von indirekten Inguinalhernien
53.00 ↔ Einseitige Operation einer Inguinalhernie, n.n.bez.	53.13 ↔ Beidseitige Operation von Inguinalhernien, einer direkten und einer indirekten
53.01 ↔ Einseitige Operation einer direkten Inguinalhernie	53.14 ↔ Beidseitige Operation von direkten Inguinalhernien mit Transplantat oder Prothese
53.02 ↔ Einseitige Operation einer indirekten Inguinalhernie	53.15 ↔ Beidseitige Operation von indirekten Inguinalhernien mit Transplantat oder Prothese
53.03 ↔ Einseitige Operation einer direkten Inguinalhernie mit Transplantat oder Prothese	53.16 ↔ Beidseitige Operation von Inguinalhernien, einer direkten und einer indirekten mit Transplantat oder Prothese
53.04 ↔ Operation einer indirekten Inguinalhernie mit Transplantat oder Prothese	53.17 ↔ Beidseitige Operation von Inguinalhernien mit Transplantat oder Prothese, n.n.bez.
53.05 ↔ Operation einer Inguinalhernie mit Transplantat oder Prothese, n.n.bez.	64.0 ↔ Zirkumzision
53.10 ↔ Beidseitige Operation von Inguinalhernien, n.n.bez.	
53.11 ↔ Beidseitige Operation von direkten Inguinalhernien	



# **MDC 15**

Neugeborene

Schweres Problem beim  
Neugeborenen





15  
SPNG



## Schweres Problem beim Neugeborenen

Schweres Problem beim Neugeborenen

### Schweres Problem beim Neugeborenen

Diagnose in Tabelle SPNG-1

#### Diagnose SPNG-1

A01.0	Typhus abdominalis	A32.0	Kutane Listeriose
A01.1	Paratyphus A	A32.1	Meningitis und Meningoenzephalitis durch Listerien
A01.2	Paratyphus B	A32.7	Listeriensepsis
A01.3	Paratyphus C	A32.8	Sonstige Formen der Listeriose
A01.4	Paratyphus, nnbez	A32.9	Listeriose, nnbez
A02.0	Salmonellenenteritis	A33	Tetanus neonatorum
A02.1	Salmonellensepsis	A35	Sonstiger Tetanus
A02.2	Lokalisierte Salmonelleninfektionen	A37.0	Keuchhusten durch Bordetella pertussis
A02.8	Sonstige nbez Salmonelleninfektionen	A37.1	Keuchhusten durch Bordetella parapertussis
A02.9	Salmonelleninfektion, nnbez	A37.8	Keuchhusten durch sonstige Bordetella-Spezies
A03.0	Shigellose durch Shigella dysenteriae	A37.9	Keuchhusten, nnbez
A03.1	Shigellose durch Shigella flexneri	A39.0	Meningokokkenmeningitis
A03.2	Shigellose durch Shigella boydii	A39.1	Waterhouse-Friderichsen-Syndrom
A03.3	Shigellose durch Shigella sonnei	A39.2	Akute Meningokokkensepsis
A03.8	Sonstige Shigellosen	A39.3	Chronische Meningokokkensepsis
A03.9	Shigellose, nnbez	A39.4	Meningokokkensepsis, nnbez
A04.0	Darminfektion durch enteropathogene E coli	A39.5	Herzkrankheit durch Meningokokken
A04.1	Darminfektion durch enterotoxinbildende E coli	A40.0	Sepsis durch Streptokokken, Gruppe A
A04.2	Darminfektion durch enteroinvasive E coli	A40.1	Sepsis durch Streptokokken, Gruppe B
A04.3	Darminfektion durch enterohämorrhagische E coli	A40.2	Sepsis durch Streptokokken, Gruppe D
A04.4	Sonstige Darminfektionen durch Escherichia coli	A40.3	Sepsis durch Streptococcus pneumoniae
A04.5	Enteritis durch Campylobacter	A40.8	Sonst Sepsis durch Streptokokken
A04.6	Enteritis durch Yersinia enterocolitica	A40.9	Sepsis durch Streptokokken, nicht näher bezeichnet
A04.7	Enterokolitis durch Clostridium difficile	A41.0	Sepsis durch Staphylococcus aureus
A04.8	Sonst nbez bakterielle Darminfektionen	A41.1	Sepsis durch sonstige näher bezeichnete Staphylokokken
A05.0	Lebensmittelvergiftung durch Staphylokokken	A41.2	Sepsis durch nnbez Staphylokokken
A05.1	Botulismus	A41.3	Sepsis durch Haemophilus influenzae
A05.2	Lebensmittelvergiftung durch Clostr perfring [Clostr welchii]	A41.4	Sepsis durch Anaerobier
A05.3	Lebensmittelvergiftung durch Vibrio parahaemolyticus	A41.51	Sepsis durch Escherichia coli [E coli]
A08.1	Akute Gastroenteritis Norovirus [Norwalk-Virus]	A41.52	Sepsis durch Pseudomonas
A08.5	Sonstige nbez Darminfektionen	A41.58	Sepsis durch sonstige gramnegative Erreger
A09.0	Sonstige u nnbez Gastroenteritis u Kolitis infek Ursprung	A41.8	Sonstige nbez Sepsis
A15.0	LuTB, d mikr Unt Sput ges, m/o Nachw d Kult o molbiol Verf	A46	Erysipel [Wundrose]
A15.1	Lungentuberkulose, nur durch Kultur gesichert	A48.0	Gasbrand [Gasödem]
A15.2	Lungentuberkulose, histologisch gesichert	A48.1	Legionellose mit Pneumonie
A15.3	LungenTB, durch so u nnbez Untersuchungsverf gesichert	A48.2	Legionellose ohne Pneumonie [Pontiac-Fieber]
A15.7	Primäre TB Atmungsorgane, bakt, molbiol od histol gesichert	A50.0	Floride konnatale Frühsyphilis
A15.9	Nnbez TB Atmungsorgane, bakt, molekulbiol od histol gesich	A50.1	Latente konnatale Frühsyphilis
A16.0	Lungentuberkulose, bakt, molbiol u histol n gesichert	A50.2	Konnatale Frühsyphilis, nnbez
A16.1	Lungentuberkulose, bakt, molbiol u hist Unt n durchgef	A50.3	Konnatale spätsyphilitische Augenkrankheit
A16.2	LungenTB oh Angabe bakt, molekularbiolog od histol Sicher	A50.4	Konnat spätauftritt Neurosyphilis [Juv Neurosyph]
A16.7	Prim TB AtmOrg oh Ang bakt, molekularbiol od hist Sich	A71.1	Aktives Stadium des Trachoms
A16.9	Nnbez TB AtmOrg oh Ang bakt, molekulbiol od hist Sich	A74.8	Sonstige Chlamydienkrankheiten
A17.0	Tuberkulöse Meningitis	A81.1	Subakute sklerosierende Panenzephalitis
A17.1	Meningeales Tuberkulom	A86	Virusenzephalitis, nnbez
A17.8	Sonstige Tuberkulose Nervensystem	A87.0	Meningitis durch Enteroviren
A17.9	Tuberkulose des Nervensystems, nnbez	A89	Virusinfektion des ZNS, nicht näher bezeichnet
A18.5	Tuberkulose des Auges	A96.0	Hämorrhagisches Fieber durch Junin-Viren
A26.0	Haut-Erysipeloid	A96.1	Hämorrhagisches Fieber durch Machupo-Viren
A26.7	Erysipelothrix-Sepsis	A96.2	Lassa-Fieber
A26.8	Sonstige Formen des Erysipeloids	A96.8	Sonstiges hämorrhagisches Fieber durch Arenaviren
A26.9	Erysipeloid, nnbez	A96.9	Hämorrhagisches Fieber durch Arenaviren, nnbez
A27.0	Leptospirosis icterohaemorrhagica [Weil-Krankheit]	A98.3	Marburg-Viruskrankheit
A27.8	Sonstige Formen der Leptospirose	A98.5	Hämorrhagisches Fieber mit renalem Syndrom
A27.9	Leptospirose, nnbez	B00.0	Ekzema herpeticum Kaposi
A28.0	Pasteurellose	B00.1	Dermatitis vesicularis d Herpesviren
A28.1	Katzenkratzkrankheit	B00.2	Gingivostomatitis herpeticum u Pharyngotonsillitis herpeticum
A28.2	Extraintestinale Yersiniose	B00.3	Meningitis durch Herpesviren
A28.8	Sonst nbez bakterielle Zoonosen, aonkl	B00.4	Enzephalitis durch Herpesviren
A28.9	Bakterielle Zoonose, nnbez	B00.5	Augenkrankheit durch Herpesviren

B00.7	Disseminierte Herpesvirus-KH	B37.5	Candida-Meningitis
B00.8	Sonstige Infektionsformen durch Herpesviren	B37.6	Candida-Endokarditis
B00.9	Infektion durch Herpesviren, nnbez	B37.81	Candida-Ösophagitis
B01.0	Varizellen-Meningitis	B38.0	Akute Kokzidioidomykose Lunge
B01.1	Varizellen-Enzephalitis	B38.1	Chronische Kokzidioidomykose der Lunge
B01.2	Varizellen-Pneumonie	B38.2	Kokzidioidomykose der Lunge, nnbez
B01.8	Varizellen mit sonstigen Komplikationen	B38.3	Kokzidioidomykose der Haut
B01.9	Varizellen ohne Komplikation	B38.4	Kokzidioidomykose der Meningen
B02.0	Zoster-Enzephalitis	B38.7	Disseminierte Kokzidioidomykose
B02.1	Zoster-Meningitis	B38.8	Sonstige Formen der Kokzidioidomykose
B02.2	Zoster m Beteiligung anderer Abschnitte des Nervensystems	B39.0	Akute Histoplasmose Lunge durch Histoplasma capsulatum
B02.3	Zoster ophthalmicus	B39.1	Chron Histoplasmose Lunge durch Histoplasma capsulatum
B02.7	Zoster generalisatus	B39.2	Histoplasm Lunge durch Histoplasma capsulatum, nnbez
B02.8	Zoster mit sonstigen Komplikationen	B40.0	Akute Blastomykose der Lunge
B02.9	Zoster ohne Komplikation	B40.1	Chronische Blastomykose der Lunge
B05.0	Masern, kompliziert durch Enzephalitis	B40.2	Blastomykose der Lunge, nnbez
B05.1	Masern, kompliziert durch Meningitis	B40.3	Blastomykose der Haut
B05.2	Masern, kompliziert durch Pneumonie	B40.7	Disseminierte Blastomykose
B05.3	Masern, kompliziert durch Otitis media	B40.8	Sonstige Formen der Blastomykose
B05.4	Masern mit Darmkomplikationen	B40.9	Blastomykose, nnbez
B05.8	Masern mit sonstigen Komplikationen	B41.0	Parakokzidioidomykose der Lunge
B06.0	Röteln mit neurologischen Komplikationen	B41.7	Disseminierte Parakokzidioidomykose
B06.8	Röteln mit sonstigen Komplikationen	B41.8	Sonstige Formen der Parakokzidioidomykose
B08.5	Vesikuläre Pharyngitis durch Enteroviren	B41.9	Parakokzidioidomykose, nnbez
B15.0	Virushepatitis A mit Coma hepaticum	B44.0	Invasive Aspergillose der Lunge
B15.9	Virushepatitis A ohne Coma hepaticum	B44.1	Sonstige Aspergillose der Lunge
B16.0	Akut VirHep B m DeltaVir (Begleitinfekt) u mit Coma hep	B44.2	Aspergillose der Tonsillen
B16.1	Akut VirHep B m DeltaVir (Begleitinfekt) u oh Coma hep	B44.7	Disseminierte Aspergillose
B16.2	Akute Vir-Hep B oh Delta-Virus m Coma hep	B44.8	Sonstige Formen der Aspergillose
B16.9	Akut Vir-Hep B oh Delta-Virus u oh Coma hep	B44.9	Aspergillose, nnbez
B17.0	Akut Delta-Virus-(Super-)Inf, Hep-B-(Virus-)Träger	B45.0	Kryptokokkose der Lunge
B17.1	Akute Virushepatitis C	B45.1	Kryptokokkose des Gehirns
B17.2	Akute Virushepatitis E	B45.2	Kryptokokkose der Haut
B17.8	Sonstige nbez akute Virushepatitis	B45.3	Kryptokokkose der Knochen
B17.9	Akute Virushepatitis, nnbez	B45.7	Disseminierte Kryptokokkose
B18.0	Chronische Virushepatitis B m Delta-Virus	B45.8	Sonstige Formen der Kryptokokkose
B18.1	Chronische Virushepatitis B oh Delta-Virus	B45.9	Kryptokokkose, nnbez
B18.2	Chronische Virushepatitis C	B46.0	Mukormykose der Lunge
B18.8	Sonstige chronische Virushepatitis	B46.1	Rhinozerebrale Mukormykose
B18.9	Chronische Virushepatitis, nnbez	B46.2	Mukormykose des Magen-Darmtraktes
B19.0	Nnbez Virushepatitis m hepatischem Koma	B46.3	Mukormykose der Haut
B19.9	Nnbez Virushepatitis oh hepatisches Koma	B46.4	Disseminierte Mukormykose
B20	Infekt/paras KH infolge HIV-KH [Hum Immdef-Vir-KH]	B46.5	Mukormykose, nnbez
B21	BNB infolge HIV-KH [Hum Immundefiz-Virus-KH]	B46.8	Sonstige Formen der Zygomycose
B22	Sonst nbez KH infolge HIV-KH [Hum Immdef-Vir-KH]	B46.9	Zygomycose, nnbez
B23.0	Akutes HIV-Infektionssyndrom	B47.0	Eumyzetom
B23.8	Sonstige nbez Krankheitszustände infolge HIV-KH	B47.1	Aktinomyzetom
B24	Nnbez HIV-KH [Humane Immundefizienz-Virus-KH]	B48.2	Allescheriose
B25.0	Pneumonie durch Zytomegalieviren	B48.7	Mykosen durch opportunistisch-pathogene Pilze
B25.1	Hepatitis durch Zytomegalieviren	B50.0	Malaria tropica mit zerebralen Komplikationen
B25.2	Pankreatitis durch Zytomegalieviren	B50.8	Sonst schwere Formen od Komplikation der Malaria tropica
B25.80	Infekt des Verdauungstraktes durch Zytomegalieviren	B50.9	Malaria tropica, nnbez
B25.88	Sonstige Zytomegalie	B51.0	Malaria tertiana mit Milzruptur
B25.9	Zytomegalie, nnbez	B51.8	Malaria tertiana mit sonstigen Komplikationen
B26.0	Mumps-Orchitis	B51.9	Malaria tertiana ohne Komplikation
B26.1	Mumps-Meningitis	B52.0	Malaria quartana mit Nephropathie
B26.2	Mumps-Enzephalitis	B52.8	Malaria quartana mit sonstigen Komplikationen
B26.3	Mumps-Pankreatitis	B52.9	Malaria quartana ohne Komplikation
B26.8	Mumps mit sonstigen Komplikationen	B53.0	Malaria durch Plasmodium ovale
B27.0	Mononukleose durch Gamma-Herpesviren	B53.1	Malaria durch Affen-Plasmodien
B27.1	Mononukleose durch Zytomegalieviren	B53.8	Sonstige parasitologisch bestätigte Malaria, aonkl
B27.8	Sonstige infektiöse Mononukleose	B54	Malaria, nnbez
B27.9	Infektiöse Mononukleose, nnbez	B58.0	Augenerkrankung durch Toxoplasmen
B30.1	Konjunktivitis durch Adenoviren	B58.1	Hepatitis durch Toxoplasmen
B30.3	Akute epidem hämorrhag Konjunktivitis (durch Enteroviren)	B58.2	Meningoenzephalitis durch Toxoplasmen
B33.2	Karditis durch Viren	B58.3	Toxoplasmose Lunge
B34.0	Infektion durch Adenoviren nnbez Lok	B58.8	Toxoplasmosen mit Beteiligung sonstiger Organe
B37.1	Kandidose der Lunge	B58.9	Toxoplasmose, nnbez
B37.2	Kandidose der Haut und der Nägel	B59	Pneumozystose
B37.4	Kandidose an sonst Lok des Urogenitalsystems	B97.0	Adenoviren als Urs von KH, in and Kap klassifiziert

B97.1	Enteroviren als Urs von KH, in and Kap klassifiziert	C15.8	BNB: Ösophagus, mehrere Teilbereiche überlappend
C00.0	Bösartige Neubildung: Äußere Oberlippe	C15.9	Bösartige Neubildung: Ösophagus, nicht näher bezeichnet
C00.1	Bösartige Neubildung: Äußere Unterlippe	C16.0	Bösartige Neubildung: Kardia
C00.2	Bösartige Neubildung: Äußere Lippe, nicht näher bezeichnet	C16.1	Bösartige Neubildung: Fundus ventriculi
C00.3	Bösartige Neubildung: Oberlippe, Innenseite	C16.2	Bösartige Neubildung: Corpus ventriculi
C00.4	Bösartige Neubildung: Unterlippe, Innenseite	C16.3	Bösartige Neubildung: Antrum pyloricum
C00.5	Bösartige Neubildung: Lippe, nnbez, Innenseite	C16.4	Bösartige Neubildung: Pylorus
C00.6	Bösartige Neubildung: Lippenkommissur	C16.5	BNB: Kleine Krümmung des Magens, nicht näher bezeichnet
C00.8	BNB: Lippe, mehrere Teilbereiche überlappend	C16.6	BNB: Große Krümmung des Magens, nicht näher bezeichnet
C00.9	Bösartige Neubildung: Lippe, nicht näher bezeichnet	C16.8	BNB: Magen, mehrere Teilbereiche überlappend
C01	Bösartige Neubildung des Zungengrundes	C16.9	Bösartige Neubildung: Magen, nicht näher bezeichnet
C02.0	Bösartige Neubildung: Zungenrücken	C17.0	Bösartige Neubildung: Duodenum
C02.1	Bösartige Neubildung: Zungenrand	C17.1	Bösartige Neubildung: Jejunum
C02.2	Bösartige Neubildung: Zungenunterfläche	C17.2	Bösartige Neubildung: Ileum
C02.3	BNB: Vordere zwei Drittel der Zunge, Bereich nnbez	C17.3	Bösartige Neubildung: Meckel-Divertikel
C02.8	BNB: Zunge, mehrere Teilbereiche überlappend	C17.8	BNB: Dünndarm, mehrere Teilbereiche überlappend
C02.9	Bösartige Neubildung: Zunge, nicht näher bezeichnet	C17.9	Bösartige Neubildung: Dünndarm, nicht näher bezeichnet
C03.0	Bösartige Neubildung: Oberkieferzahnfleisch	C18.0	Bösartige Neubildung: Zäkum
C03.1	Bösartige Neubildung: Unterkieferzahnfleisch	C18.1	Bösartige Neubildung: Appendix vermiformis
C03.9	Bösartige Neubildung: Zahnfleisch, nicht näher bezeichnet	C18.2	Bösartige Neubildung: Colon ascendens
C04.0	Bösartige Neubildung: Vorderer Teil des Mundbodens	C18.3	Bösartige Neubildung: Flexura coli dextra [hepatica]
C04.1	Bösartige Neubildung: Seitlicher Teil des Mundbodens	C18.4	Bösartige Neubildung: Colon transversum
C04.8	BNB: Mundboden, mehrere Teilbereiche überlappend	C18.5	Bösartige Neubildung: Flexura coli sinistra [lienalis]
C04.9	Bösartige Neubildung: Mundboden, nicht näher bezeichnet	C18.6	Bösartige Neubildung: Colon descendens
C05.0	Bösartige Neubildung: Harter Gaumen	C18.7	Bösartige Neubildung: Colon sigmoideum
C05.1	Bösartige Neubildung: Weicher Gaumen	C18.8	BNB: Kolon, mehrere Teilbereiche überlappend
C05.2	Bösartige Neubildung: Uvula	C18.9	Bösartige Neubildung: Kolon, nicht näher bezeichnet
C05.8	BNB: Gaumen, mehrere Teilbereiche überlappend	C19	Bösartige Neubildung am Rektosigmoid, Übergang
C05.9	Bösartige Neubildung: Gaumen, nicht näher bezeichnet	C20	Bösartige Neubildung des Rektums
C06.0	Bösartige Neubildung: Wangenschleimhaut	C21.0	Bösartige Neubildung: Anus, nicht näher bezeichnet
C06.1	Bösartige Neubildung: Vestibulum oris	C21.1	Bösartige Neubildung: Analkanal
C06.2	Bösartige Neubildung: Retromolarregion	C21.2	Bösartige Neubildung: Kloakenregion
C06.8	BNB: Sonst u nnbez Teile Mund, mehrere Teilber überlapp	C21.8	BNB: Rektum, Anus u Analkanal, mehrere Teilber überlapp
C06.9	Bösartige Neubildung: Mund, nicht näher bezeichnet	C22.0	Leberzellkarzinom
C07	Bösartige Neubildung der Parotis	C22.1	Intrahepatisches Gallengangskarzinom
C08.0	Bösartige Neubildung: Glandula submandibularis	C22.2	Hepatoblastom
C08.1	Bösartige Neubildung: Glandula sublingualis	C22.3	Angiosarkom der Leber
C08.8	BNB: Große Speicheldrüsen, mehrere Teilbereiche überlapp	C22.4	Sonstige Sarkome der Leber
C08.9	Bösartige Neubildung: Große Speicheldrüse, nnbez	C22.7	Sonstige näher bezeichnete Karzinome der Leber
C09.0	Bösartige Neubildung: Fossa tonsillaris	C22.9	Bösartige Neubildung: Leber, nicht näher bezeichnet
C09.1	Bösartige Neubildung: Gaumenbogen (vorderer) (hinterer)	C23	Bösartige Neubildung der Gallenblase
C09.8	BNB: Tonsille, mehrere Teilbereiche überlappend	C24.0	Bösartige Neubildung: Extrahepatischer Gallengang
C10.0	Bösartige Neubildung: Vallecula epiglottica	C24.1	BNB: Ampulla hepatopancreatica [Ampulla Vateri]
C10.1	Bösartige Neubildung: Vorderfläche der Epiglottis	C24.8	BNB: Gallenwege, mehrere Teilbereiche überlappend
C10.2	Bösartige Neubildung: Seitenwand des Oropharynx	C24.9	Bösartige Neubildung: Gallenwege, nicht näher bezeichnet
C10.3	Bösartige Neubildung: Hinterwand des Oropharynx	C25.0	Bösartige Neubildung: Pankreaskopf
C10.4	Bösartige Neubildung: Kiemengang	C25.1	Bösartige Neubildung: Pankreaskörper
C10.8	BNB: Oropharynx, mehrere Teilbereiche überlappend	C25.2	Bösartige Neubildung: Pankreasschwanz
C10.9	Bösartige Neubildung: Oropharynx, nicht näher bezeichnet	C25.3	Bösartige Neubildung: Ductus pancreaticus
C11.0	Bösartige Neubildung: Obere Wand des Nasopharynx	C25.4	BNB: Endokriner Drüsenteil des Pankreas
C11.1	Bösartige Neubildung: Hinterwand des Nasopharynx	C25.7	Bösartige Neubildung: Sonstige Teile des Pankreas
C11.2	Bösartige Neubildung: Seitenwand des Nasopharynx	C25.8	BNB: Pankreas, mehrere Teilbereiche überlappend
C11.3	Bösartige Neubildung: Vorderwand des Nasopharynx	C25.9	Bösartige Neubildung: Pankreas, nicht näher bezeichnet
C11.8	BNB: Nasopharynx, mehrere Teilbereiche überlappend	C26.0	BNB: Intestinaltrakt, Teil nicht näher bezeichnet
C11.9	Bösartige Neubildung: Nasopharynx, nicht näher bezeichnet	C26.1	Bösartige Neubildung: Milz
C12	Bösartige Neubildung des Recessus piriformis	C26.8	BNB: Verdauungssystem, mehrere Teilbereiche überlappend
C13.0	Bösartige Neubildung: Regio postcricoidea	C26.9	BNB: Ungenau bezeichnete Lok des Verdauungssystems
C13.1	BNB: Aryepiglottische Falte, hypopharyngeale Seite	C30.0	Bösartige Neubildung: Nasenhöhle
C13.2	Bösartige Neubildung: Hinterwand des Hypopharynx	C30.1	Bösartige Neubildung: Mittelohr
C13.8	BNB: Hypopharynx, mehrere Teilbereiche überlappend	C31.0	Bösartige Neubildung: Sinus maxillaris [Kieferhöhle]
C13.9	Bösartige Neubildung: Hypopharynx, nicht näher bezeichnet	C31.1	Bösartige Neubildung: Sinus ethmoidalis [Siebbeinzellen]
C14.0	Bösartige Neubildung: Pharynx, nicht näher bezeichnet	C31.2	Bösartige Neubildung: Sinus frontalis [Stirnhöhle]
C14.2	BNB: Lymphatischer Rachenring [Waldeyer]	C31.3	Bösartige Neubildung: Sinus sphenoidalis [Keilbeinhöhle]
C14.8	BNB: Lippe, Mundhöhle u Pharynx, mehr Teilber überlapp	C31.8	BNB: Nasennebenhöhlen, mehrere Teilbereiche überlappend
C15.0	Bösartige Neubildung: Zervikaler Ösophagus	C31.9	Bösartige Neubildung: Nasennebenhöhle, nnbez
C15.1	Bösartige Neubildung: Thorakaler Ösophagus	C32.0	Bösartige Neubildung: Glottis
C15.2	Bösartige Neubildung: Abdominaler Ösophagus	C32.1	Bösartige Neubildung: Supraglottis
C15.3	Bösartige Neubildung: Ösophagus, oberes Drittel	C32.2	Bösartige Neubildung: Subglottis
C15.4	Bösartige Neubildung: Ösophagus, mittleres Drittel	C32.3	Bösartige Neubildung: Larynxknorpel
C15.5	Bösartige Neubildung: Ösophagus, unteres Drittel	C32.8	BNB: Larynx, mehrere Teilbereiche überlappend

C32.9	Bösartige Neubildung: Larynx, nicht näher bezeichnet	C49.0	BNB: Bindegewebe u and Weichteilgew Kopf/Gesicht/Hals
C33	Bösartige Neubildung der Trachea	C49.1	BNB: Bindegew u and WeichtGew ob Extr, einschl Schult
C34.0	Bösartige Neubildung: Hauptbronchus	C49.2	BNB: Bindegew u and WeichtGew unter Extr, einschl Hüfte
C34.1	Bösartige Neubildung: Oberlappen (-Bronchus)	C49.3	BNB: Bindegewebe und andere Weichteilgewebe des Thorax
C34.2	Bösartige Neubildung: Mittellappen (-Bronchus)	C49.4	BNB: Bindegewebe u andere WeichtGew des Abdomens
C34.3	Bösartige Neubildung: Unterlappen (-Bronchus)	C49.5	BNB: Bindegewebe u andere WeichtGewebe des Beckens
C34.8	BNB: Bronchus u Lunge, mehrere Teilbereiche überlappend	C49.6	BNB: Bindegew u and WeichtGewebe des Rumpfes, nnbez
C34.9	BNB: Bronchus oder Lunge, nicht näher bezeichnet	C49.8	BNB: Bindegew u and WeichtGew, mehr Teilber überlapp
C37	Bösartige Neubildung des Thymus	C49.9	BNB: Bindegewebe und andere Weichteilgewebe, nnbez
C38.0	Bösartige Neubildung: Herz	C50.0	Bösartige Neubildung: Brustwarze und Warzenhof
C38.1	Bösartige Neubildung: Vorderes Mediastinum	C50.1	BNB: Zentraler Drüsenkörper der Brustdrüse
C38.2	Bösartige Neubildung: Hinteres Mediastinum	C50.2	BNB: Oberer innerer Quadrant der Brustdrüse
C38.3	BNB: Mediastinum, Teil nicht näher bezeichnet	C50.3	BNB: Unterer innerer Quadrant der Brustdrüse
C38.4	Bösartige Neubildung: Pleura	C50.4	BNB: Oberer äußerer Quadrant der Brustdrüse
C38.8	BNB: Herz, Mediastinum u Pleura, mehr Teilber überlapp	C50.5	BNB: Unterer äußerer Quadrant der Brustdrüse
C39.0	Bösartige Neubildung: Obere Atemwege, Teil nnbez	C50.6	Bösartige Neubildung: Recessus axillaris der Brustdrüse
C39.8	BNB: AtmOrg u sonst intrathorak Organe, mehr Teilber überl	C50.8	BNB: Brustdrüse, mehrere Teilbereiche überlappend
C39.9	BNB: Ungenau bezeichnete Lok des Atmungssystems	C50.9	Bösartige Neubildung: Brustdrüse, nicht näher bezeichnet
C40.0	BNB Skapula u lange Knochen obere Extremität	C51.0	Bösartige Neubildung der Vulva: Labium majus
C40.1	BNB kurze Knochen obere Extremität	C51.1	Bösartige Neubildung der Vulva: Labium minus
C40.2	BNB lange Knochen untere Extremität	C51.2	Bösartige Neubildung der Vulva: Klitoris
C40.3	BNB kurze Knochen untere Extremität	C51.8	BNB: Vulva, mehrere Teilbereiche überlappend
C40.8	BNB: Knochen u Gelenkknorpel Extrem, mehr TeilB überlapp	C51.9	Bösartige Neubildung: Vulva, nicht näher bezeichnet
C40.9	BNB: Knochen u Gelenkknorpel Extrem, nnbez	C52	Bösartige Neubildung der Vagina
C41.1	BNB des Knochens u des Gelenkknorpels: Unterkieferknoch	C53.0	Bösartige Neubildung: Endozervix
C41.2	BNB des Knochens und des Gelenkknorpels: Wirbelsäule	C53.1	Bösartige Neubildung: Ektozervix
C41.30	BNB Knochen u Gelenkknorpel: Rippen	C53.8	BNB: Cervix uteri, mehrere Teilbereiche überlappend
C41.31	BNB Knochen u Gelenkknorpel: Sternum	C53.9	Bösartige Neubildung: Cervix uteri, nicht näher bezeichnet
C41.32	BNB Knochen u Gelenkknorpel: Klavikula	C54.0	Bösartige Neubildung: Isthmus uteri
C41.4	BNB des Knochens u des Gelenkknorpels: Beckenknochen	C54.1	Bösartige Neubildung: Endometrium
C41.8	BNB: Knochen u Gelenkknorpel, mehrere Teilber überlapp	C54.2	Bösartige Neubildung: Myometrium
C41.9	BNB: Knochen und Gelenkknorpel, nicht näher bezeichnet	C54.3	Bösartige Neubildung: Fundus uteri
C43.0	Bösartiges Melanom Lippe	C54.8	BNB: Corpus uteri, mehrere Teilbereiche überlappend
C43.1	Bösartiges Melanom Augenlid, einschließl Kanthus	C54.9	Bösartige Neubildung: Corpus uteri, nicht näher bezeichnet
C43.2	Bösartiges Melanom Ohr u äußerer Gehörgang	C55	Bösartige Neubildung des Uterus, Teil nnbez
C43.3	Bösartiges Melanom so u nnbez Teile Gesicht	C56	Bösartige Neubildung des Ovars
C43.4	Bösartiges Melanom behaarte Kopfhaut u Hals	C57.0	Bösartige Neubildung: Tuba uterina [Fallopio]
C43.5	Bösartiges Melanom Rumpf	C57.1	Bösartige Neubildung: Lig latum uteri
C43.6	Bösartiges Melanom obere Extremität, einschl Schulter	C57.2	Bösartige Neubildung: Lig teres uteri
C43.7	Bösartig Melanom untere Extremität, einschl Hüfte	C57.3	Bösartige Neubildung: Parametrium
C43.8	Bösartiges Melanom Haut, mehr Teilber überlapp	C57.4	Bösartige Neubildung: Uterine Adnexe, nnbez
C43.9	Bösartiges Melanom Haut, nnbez	C57.7	BNB: Sonstige näher bezeichnete weibliche Genitalorgane
C44.0	Sonstige bösartige Neubildungen: Lippenhaut	C57.8	BNB: Weibliche Genitalorgane, mehr Teilbereiche überlapp
C44.1	Sonstige BNB: Haut des Augenlides, einschließl Kanthus	C57.9	BNB: Weibliches Genitalorgan, nicht näher bezeichnet
C44.2	Sonstige BNB: Haut des Ohres u des äußeren Gehörganges	C60.0	Bösartige Neubildung: Praeputium penis
C44.3	Sonst BNB: Haut sonst u nnbez Teile des Gesichtes	C60.1	Bösartige Neubildung: Glans penis
C44.4	Sonstige BNB: Behaarte Kopfhaut und Haut des Halses	C60.2	Bösartige Neubildung: Penisschaft
C44.5	Sonstige bösartige Neubildungen: Haut des Rumpfes	C60.8	Bösartige Neubildung: Penis, mehr Teilbereiche überlappend
C44.6	Sonst BNB: Haut der oberen Extremität, einschl Schulter	C60.9	Bösartige Neubildung: Penis, nicht näher bezeichnet
C44.7	Sonst BNB: Haut der unteren Extremität, einschließl Hüfte	C62.0	Bösartige Neubildung: Dystoper Hoden
C44.8	Sonstige BNB: Haut, mehrere Teilbereiche überlappend	C62.1	Bösartige Neubildung: Deszendierter Hoden
C44.9	BNB Haut, nnbez	C62.9	Bösartige Neubildung: Hoden, nicht näher bezeichnet
C45.0	Mesotheliom Pleura	C63.0	Bösartige Neubildung: Nebenhoden [Epididymis]
C45.1	Mesotheliom Peritoneum	C63.1	Bösartige Neubildung: Samenstrang
C45.2	Mesotheliom Perikard	C63.2	Bösartige Neubildung: Skrotum
C45.7	Mesotheliom sonst Lok	C63.7	BNB: Sonstige näher bezeichnete männliche Genitalorgane
C45.9	Mesotheliom, nnbez	C63.8	BNB: Männliche Genitalorgane, mehr Teilbereiche überlapp
C47.0	BNB: Periphere Nerven Kopf, Gesicht u Hals	C63.9	Bösartige Neubildung: Männliches Genitalorgan, nnbez
C47.1	BNB: Periph Nerven obere Extremität, einschließl Schulter	C64	BNB der Niere, ausgenommen Nierenbecken
C47.2	BNB: Periphere Nerven untere Extremität, einschl Hüfte	C65	BNB Nierenbecken
C47.3	Bösartige Neubildung: Periphere Nerven des Thorax	C66	BNB Ureter
C47.4	Bösartige Neubildung: Periphere Nerven des Abdomens	C67.0	Bösartige Neubildung: Trigonum vesicae
C47.5	Bösartige Neubildung: Periphere Nerven des Beckens	C67.1	Bösartige Neubildung: Apex vesicae
C47.6	BNB: Periphere Nerven des Rumpfes, nnbez	C67.2	Bösartige Neubildung: Laterale Harnblasenwand
C47.8	BNB: Periph Nerv/autonom Nervensyst, mehr TeilB überlapp	C67.3	Bösartige Neubildung: Vordere Harnblasenwand
C47.9	BNB: Periphere Nerven/autonomes Nervensystem, nnbez	C67.4	Bösartige Neubildung: Hintere Harnblasenwand
C48.0	Bösartige Neubildung: Retroperitoneum	C67.5	Bösartige Neubildung: Harnblasenhals
C48.1	Bösartige Neubildung: nbez Teile des Peritoneums	C67.6	Bösartige Neubildung: Ostium ureteris
C48.2	Bösartige Neubildung: Peritoneum, nicht näher bezeichnet	C67.7	Bösartige Neubildung: Urachus
C48.8	BNB: Retroperitoneum u Peritoneum, mehr Teilber überlapp	C67.8	BNB: Harnblase, mehrere Teilbereiche überlappend



C67.9	Bösartige Neubildung: Harnblase, nicht näher bezeichnet	C78.7	Sekundäre BNB Leber u intrahepatische Gallengänge
C68.0	Bösartige Neubildung: Urethra	C78.8	Sekundäre BNB so u nnbez Verdauungsorgane
C68.1	Bösartige Neubildung: Pararethrale Drüse	C79.0	Sekundäre BNB Niere u Nierenbecken
C68.8	BNB: Harnorgane, mehrere Teilbereiche überlappend	C79.1	Sekundäre BNB Harnblase, sonst u nnbez Harnorgane
C68.9	Bösartige Neubildung: Harnorgan, nicht näher bezeichnet	C79.2	Sekundäre BNB Haut
C69.0	Bösartige Neubildung: Konjunktiva	C79.3	Sekundäre BNB Gehirn u Hirnhäute
C69.1	Bösartige Neubildung: Kornea	C79.4	Sekundäre BNB so u nnbez Teile Nervensystem
C69.2	Bösartige Neubildung: Retina	C79.5	Sekundäre BNB Knochen u Knochenmark
C69.3	Bösartige Neubildung: Chorioidea	C79.6	Sekundäre bösartige Neubildung des Ovars
C69.4	Bösartige Neubildung: Ziliarkörper	C79.7	Sekundäre bösartige Neubildung der Nebenniere
C69.5	Bösartige Neubildung: Tränenrüse und Tränenwege	C79.81	Sekundäre bösartige Neubildung der Brustdrüse
C69.6	Bösartige Neubildung: Orbita	C79.82	Sekundäre bösartige Neubildung der Genitalorgane
C69.8	BNB: Auge u Augenanhangsgebilde, mehr Teilber überlapp	C79.83	Sekundäre bösartige Neubildung des Perikards
C69.9	Bösartige Neubildung: Auge, nicht näher bezeichnet	C79.84	Sonstige sekundäre bösartige Neubildung des Herzens
C70.0	Bösartige Neubildung: Hirnhäute	C79.88	Sekundäre bösartige Neubildung so nbez Lokalisationen
C70.1	Bösartige Neubildung: Rückenmarkhäute	C81.0	Noduläres lymphozytenprädominantes Hodgkin-Lymphom
C70.9	Bösartige Neubildung: Meningen, nicht näher bezeichnet	C81.1	Nodulär-sklerosierendes klassisches Hodgkin-Lymphom
C71.0	BNB: Zerebrum, ausgenommen Hirnlappen und Ventrikel	C81.2	Gemischtzelliges klassisches Hodgkin-Lymphom
C71.1	Bösartige Neubildung: Frontallappen	C81.3	Lymphozytenarmes klassisches Hodgkin-Lymphom
C71.2	Bösartige Neubildung: Temporallappen	C81.4	Lymphozytenreiches klassisches Hodgkin-Lymphom
C71.3	Bösartige Neubildung: Parietallappen	C81.7	Sonstige Typen des klassischen Hodgkin-Lymphoms
C71.4	Bösartige Neubildung: Okzipitallappen	C81.9	Hodgkin-Lymphom, nicht näher bezeichnet
C71.5	Bösartige Neubildung: Hirnventrikel	C82.0	Follikuläres Lymphom Grad I
C71.6	Bösartige Neubildung: Zerebellum	C82.1	Follikuläres Lymphom Grad II
C71.7	Bösartige Neubildung: Hirnstamm	C82.2	Follikuläres Lymphom Grad III, nicht näher bezeichnet
C71.8	Bösartige Neubildung: Gehirn, mehrere Teilbereiche überlapp	C82.3	Follikuläres Lymphom Grad IIIa
C71.9	Bösartige Neubildung: Gehirn, nicht näher bezeichnet	C82.4	Follikuläres Lymphom Grad IIIb
C72.0	Bösartige Neubildung: Rückenmark	C82.5	Diffuses Follikelzentrumlymphom
C72.1	Bösartige Neubildung: Cauda equina	C82.6	Kutaner Follikelzentrumlymphom
C72.2	Bösartige Neubildung: Nn olfactorii [I Hirnnerv]	C82.7	Sonstige Typen des follikulären Lymphoms
C72.3	Bösartige Neubildung: Nervus opticus [II Hirnnerv]	C82.9	Follikuläres Lymphom, nicht näher bezeichnet
C72.4	Bösartige Neubildung: Nerv vestibulocochlearis [VIII Hirnnerv]	C83.0	Kleinzelliges B-Zell-Lymphom
C72.5	BNB: Sonstige und nicht näher bezeichnete Hirnnerven	C83.1	Mantelzell-Lymphom
C72.8	BNB: Gehirn u andere Teile ZNS, mehr Teilbereiche überlapp	C83.3	Diffuses großzelliges B-Zell-Lymphom
C72.9	Bösartige Neubildung: Zentralnervensystem, nnbez	C83.5	Lymphoblastisches Lymphom
C73	Bösartige Neubildung der Schilddrüse	C83.7	Burkitt-Lymphom
C74.0	Bösartige Neubildung: Nebennierenrinde	C83.8	Sonstige nicht follikuläre Lymphome
C74.1	Bösartige Neubildung: Nebennierenmark	C83.9	Nicht follikuläres Lymphom, nicht näher bezeichnet
C74.9	Bösartige Neubildung: Nebenniere, nicht näher bezeichnet	C84.0	Mycosis fungoides
C75.0	Bösartige Neubildung: Nebenschilddrüse	C84.1	Sézary-Syndrom
C75.1	Bösartige Neubildung: Hypophyse	C84.4	Peripheres T-Zell-Lymphom, nicht spezifiziert
C75.2	Bösartige Neubildung: Ductus cranio-pharyngealis	C84.5	Sonstige reifzellige T/NK-Zell-Lymphome
C75.3	BNB: Epiphyse [Glandula pinealis] [Zirbeldrüse]	C84.6	Anaplastisches großzelliges Lymphom, ALK-positiv
C75.4	Bösartige Neubildung: Glomus caroticum	C84.7	Anaplastisches großzelliges Lymphom, ALK-negativ
C75.5	BNB: Glomus aorticum u sonstige Paraganglien	C84.8	Kutaner T-Zell-Lymphom, nicht näher bezeichnet
C75.8	BNB: Beteiligung mehrerer endokriner Drüsen, nnbez	C84.9	Reifzelliges T/NK-Zell-Lymphom, nicht näher bezeichnet
C75.9	Bösartige Neubildung: Endokrine Drüse, nnbez	C85.1	B-Zell-Lymphom, nnbez
C76.0	BNB ungenau bezeichneter Lok: Kopf, Gesicht u Hals	C85.2	Mediastinales (thymisches) großzelliges B-Zell-Lymphom
C76.1	BNB ungenau bezeichneter Lokalisationen: Thorax	C85.7	Sonst nbez Typen Non-Hodgkin-Lymphom
C76.2	BNB ungenau bezeichneter Lokalisationen: Abdomen	C85.9	Non-Hodgkin-Lymphom, nicht näher bezeichnet
C76.3	BNB ungenau bezeichneter Lokalisationen: Becken	C86.0	Extranodales NK/T-Zell-Lymphom, nasaler Typ
C76.4	BNB ungenau bezeichneter Lok: Obere Extremität	C86.1	Hepatosplenisches T-Zell-Lymphom
C76.5	BNB ungenau bezeichneter Lok: Untere Extremität	C86.2	T-Zell-Lymphom vom Enteropathie-Typ
C76.7	BNB: Sonstige ungenau bezeichnete Lokalisationen	C86.3	Subkutaner pannikulitisches T-Zell-Lymphom
C76.8	BNB: Sonst u ungenau bez Lok, mehr Teilber überlapp	C86.4	Blastisches NK-Zell-Lymphom
C77.0	Sekundäre u nnbez BNB: Lymphknoten Kopf/Gesicht/Hals	C86.5	Angioimmunoblastisches T-Zell-Lymphom
C77.1	Sekundäre u nnbez BNB: Intrathorakale Lymphknoten	C86.6	Primäre kutane CD30-positive T-Zell-Proliferationen
C77.2	Sekundäre u nnbez BNB: Intraabdominale Lymphknoten	C88.00	Makroglobulinämie Waldenström: oA einer kompl Remiss
C77.3	Sek u nnbez BNB: Axill Lymphkn u Lymphkn obere Extremität	C88.01	Makroglobulinämie Waldenström: In kompletter Remission
C77.4	Sek u nnbez BNB: Inguin Lymphkn u Lymphkn untere Extremität	C88.20	So Schwerkettenkrankht: oA einer komplet Remission
C77.5	Sekundäre u nnbez BNB: Intrapelvine Lymphknoten	C88.21	Sonstige Schwerkettenkrankht: In kompletter Remission
C77.8	Sekundäre u nnbez BNB: Lymphknoten mehrerer Regionen	C88.30	Immunproliferative Dünndarmkrankheit: Oh Ang kompl Rem
C77.9	Sekundäre u nnbez BNB: Lymphknoten, nnbez	C88.31	Immunproliferative Dünndarmkrankheit: In kompletter Remis
C78.0	Sekundäre bösartige Neubildung der Lunge	C88.40	Extranod Marginzon-B-Lymphom MALT oA kompl Rem
C78.1	Sekundäre bösartige Neubildung des Mediastinums	C88.41	Extranod Marginzon-B-Lymphom MukosAss Gwb In kompl Rem
C78.2	Sekundäre bösartige Neubildung der Pleura	C88.70	Sonstige bösartige immunproliferat KH: oA kompl Remis
C78.3	Sekundäre BNB sonstiger u nnbez Atmungsorgane	C88.71	Sonst bösart immunproliferative KH: In kompletter Remiss
C78.4	Sekundäre BNB Dünndarm	C88.90	Bösart immunproliferative KH, nnbez: oA kompl Remis
C78.5	Sekundäre BNB Dickdarm u Rektum	C88.91	Bösart immunproliferative KH, nnbez: In kompletter Remiss
C78.6	Sekundäre BNB Retroperitoneum u Peritoneum	C90.00	Multiples Myelom: oA einer kompletten Remission

C90.01	Multiples Myelom: In kompletter Remission	C95.71	Sonstige Leukämie nbez Zelltyps: In kompletter Remission
C90.10	Plasmazellenleukämie: Ohne Angabe einer kompl Remission	C95.90	Leukämie, nicht näher bezeichnet: Ohne Ang kompl Remiss
C90.11	Plasmazellenleukämie: In kompletter Remission	C95.91	Leukämie, nicht näher bezeichnet: In kompletter Remission
C90.20	Extramedullär Plasmazytom: oA einer komplet Remission	C96.0	Multifok-syst (dissm) Langerh-Zell-Histiozyt [AbtLetterSiwe]
C90.21	Extramedulläres Plasmazytom: In kompletter Remission	C96.2	Bösartiger Mastzelltumor
C90.30	Solitäres Plasmazytom: oA einer kompletten Remission	C96.4	Sarkom der dendritischen Zellen (akzessorische Zellen)
C90.31	Solitäres Plasmazytom: In kompletter Remission	C96.7	So nbez BNB lymphat/blutbildend/verwandtes Gewebe
C91.00	Akut lymphat Leukämie [ALL]: oA einer komplet Remission	C96.8	Histiozytisches Sarkom
C91.01	Akute lymphat Leukämie [ALL]: In komplet Remission	C96.9	BNB lymphat/blutbildendes/verwandtes Gew, nbez
C91.10	Chr lymphat Leukäm B-Zell-Typ [CLL]: oA komplet Remis	C97	BNB als Primärtumoren an mehreren Lok
C91.11	Chr lymphat Leukämie B-Zell-Typ [CLL]: In komplet Remis	D10.0	Gutartige Neubildung Lippe
C91.30	Prolymphozyt Leukämie B-Zell-Typ: oA komplet Remis	D10.1	Gutartige Neubildung Zunge
C91.31	Prolymphozyt Leukämie vom B-Zell-Typ: In komplet Remis	D10.2	Gutartige Neubildung Mundboden
C91.40	Haarzellenleukämie: Ohne Angabe kompl Remission	D10.3	Gutartige Neubildung so u nbez Teile Mund
C91.41	Haarzellenleukämie: In kompletter Remission	D10.5	Gutartige Neubildung sonstige Teile Oropharynx
C91.50	Adult T-Zell-Lymphom/Leukäm HTLV-1-asso: oA kompl Rem	D10.6	Gutartige Neubildung Nasopharynx
C91.51	Adult T-Zell-Lymphom/Leukäm HTLV-1-asso: In kompl Rem	D10.7	Gutartige Neubildung Hypopharynx
C91.60	Prolymphozyt-Leukämie T-Zell-Typ: oA einer komplet Remis	D10.9	Gutartige Neubildung Pharynx, nbez
C91.61	Prolymphozyt-Leukämie vom T-Zell-Typ: In komplet Remis	D11.0	Gutartige Neubildung Parotis
C91.70	Sonstige lymphatische Leukämie: Ohne Ang kompl Remiss	D11.7	Gutartige Neubildung sonst große Speicheldrüsen
C91.71	Sonstige lymphatische Leukämie: In kompletter Remission	D11.9	Gutartige Neubildung große Speicheldrüse, nbez
C91.80	Reifzellige B-ALL vom Burkitt-Typ: oA einer komplet Remis	D12.0	Gutartige Neubildung Zäkum
C91.81	Reifzellige B-ALL vom Burkitt-Typ: In kompletter Remission	D12.1	Gutartige Neubildung Appendix vermiformis
C91.90	Lymphatische Leukämie, nbez: Ohne Ang kompl Remission	D12.2	Gutartige Neubildung Colon ascendens
C91.91	Lymphatische Leukämie, nbez: In kompletter Remission	D12.3	Gutartige Neubildung Colon transversum
C92.00	Akute myeloblast Leukämie [AML]: oA einer komplet Remis	D12.4	Gutartige Neubildung Colon descendens
C92.01	Akute myeloblast Leukämie [AML]: In komplet Remis	D12.5	Gutartige Neubildung Colon sigmoideum
C92.10	Chr myelo Leukäm [CML], BCR/ABL-posit: oA kompl Rem	D12.6	Gutartige Neubildung Kolon, nbez
C92.11	Chr myelo Leukäm [CML], BCR/ABL-posit: In kompl Rem	D12.7	Gutartige Neubildung Rektosigmoid, Übergang
C92.20	Atyp chr myelo Leukäm, BCR/ABL-negat: oA kompl Rem	D12.8	Gutartige Neubildung Rektum
C92.21	Atyp chr myelo Leukäm, BCR/ABL-negat: In kompl Rem	D12.9	Gutartige Neubildung Analkanal Anus
C92.30	Myelosarkom: Ohne Angabe kompl Remission	D13.0	Gutartige Neubildung Ösophagus
C92.31	Myelosarkom: In kompletter Remission	D13.1	Gutartige Neubildung Magen
C92.40	Akut Promyelozyt-Leukämie [PCL]: oA komplet Remis	D13.2	Gutartige Neubildung Duodenum
C92.41	Akute Promyelozyt-Leukämie [PCL]: In komplet Remis	D13.3	Gutartige Neubildung so u nbez Teile Dünndarm
C92.50	Akute myelomonozytäre Leukämie: Ohne Ang kompl Remiss	D13.4	Gutartige Neubildung Leber
C92.51	Akute myelomonozytäre Leukämie: In kompletter Remission	D13.5	Gutartige Neubildung extrahepat Gallengänge u Gallenblase
C92.60	Akut myelo Leukäm m 11q23-Abnormität: oA kompl Rem	D13.6	Gutartige Neubildung Pankreas
C92.61	Akut myelo Leukäm mit 11q23-Abnormität: In kompl Rem	D13.7	Gutartige Neubild endokrin Drüsenanteil Pankreas
C92.70	Sonstige myeloische Leukämie: Ohne Ang kompl Remission	D13.9	Gut Neub ungen bez Lok innerh Verdauungssystem
C92.71	Sonstige myeloische Leukämie: In kompletter Remission	D14.0	Gutartige Neubildung Mittelohr/Nasenhöhle/NNH
C92.80	Akut myelo Leukäm m multilineär Dysplas: oA kompl Rem	D14.1	Gutartige Neubildung Larynx
C92.81	Akut myelo Leukäm m multilineär Dysplas: In kompl Rem	D14.2	Gutartige Neubildung Trachea
C92.90	Myeloische Leukämie, nbez: Ohne Ang kompl Remission	D14.3	Gutartige Neubildung Bronchus u Lunge
C92.91	Myeloische Leukämie, nbez: In kompletter Remission	D14.4	Gutartige Neubildung Atmungssystem, nbez
C93.00	Akut Monoblast/Monozytenleukämie: oA komplet Remis	D15.0	Gutartige Neubildung Thymus
C93.01	Akut Monoblast/Monozytenleukämie: In komplet Remis	D15.1	Gutartige Neubildung Herz
C93.10	Chron myelomonozytäre Leukämie: oA einer komplet Remis	D15.2	Gutartige Neubildung Mediastinum
C93.11	Chron myelomonozyt Leukämie: In komplet Remis	D15.7	Gutartige Neubildung sonst nbez intrathor Organe
C93.30	Juvenil myelomonozyt Leukämie: oA einer komplet Remis	D15.9	Gutartige Neubildung Intrathorakales Organ, nbez
C93.31	Juvenile myelomonozytäre Leukämie: In komplet Remis	D16.0	Gutart Neubild Skapula lange Knochen ob Extremität
C93.70	Sonstige Monozytenleukämie: Ohne Ang kompl Remission	D16.1	Gutart Neubildung kurze Knochen obere Extremität
C93.71	Sonstige Monozytenleukämie: In kompletter Remission	D16.2	Gutart Neubildung lange Knochen untere Extremität
C93.90	Monozytenleukämie, nbez: Ohne Angabe kompl Remission	D16.3	Gutart Neubildung kurze Knochen untere Extremität
C93.91	Monozytenleukämie, nbez: In kompletter Remission	D16.41	Gutart Neubild Knochen Gelenkknorpel, kraniofazial
C94.00	Akute Erythroleukämie: oA einer komplet Remission	D16.42	Gutart Neubild Knochen/Gelenkknorpel, maxillofazial
C94.01	Akute Erythroleukämie: In kompletter Remission	D16.5	Gutartartige Neubildung Unterkieferknochen
C94.20	Akute Megakaryoblastenleukämie: Ohne Ang kompl Remiss	D16.6	Gutart Neubild Knochen u Gelenkknorpel, WS
C94.21	Akute Megakaryoblastenleukämie: In kompletter Remission	D16.70	Gutart Neubildung Rippen
C94.30	Mastzellenleukämie: Ohne Angabe kompl Remission	D16.71	Gutart Neubildung Sternum
C94.31	Mastzellenleukämie: In kompletter Remission	D16.72	Gutart Neubildung Klavikula
C94.40	Akut Panmyelose m Myelofibrose: oA komplet Remis	D16.8	Gutartartige Neubildung knöchernes Becken
C94.41	Akute Panmyelose mit Myelofibrose: In komplet Remis	D16.9	Gutart Neubild Knochen/Gelenkknorpel, nbez
C94.60	Myelodyspl u -prolifer KH, nicht klassif-bar: oA kompl Remis	D18.00	Hämangiom, nbez Lokalisation
C94.61	Myelodyspl u -prolifer KH, nicht klassif-bar: In kompl Remis	D18.10	Hygroma colli cysticum
C94.70	Sonstige nbez Leukämien: Ohne Angabe kompl Remission	D18.11	Lymphangiom, axillär
C94.71	Sonst näher bez Leukämien: In kompletter Remiss	D18.12	Lymphangiom, inguinal
C95.00	Akute Leukämie nbez Zelltyps: Ohne Ang kompl Remission	D18.13	Lymphangiom, retroperit
C95.01	Akute Leukämie nbez Zelltyps: In kompletter Remission	D18.18	Lymphangiom, sonst Lok
C95.70	Sonstige Leukämie nbez Zelltyps: Ohne Ang kompl Remiss	D18.19	Lymphangiom, Lok nbez

D19.0	Gutart Neubildung mesotheliales Gewebe Pleura	D35.9	Gutartige Neubildung endokrine Drüse, nnbez
D19.1	Gutart Neubild mesotheliales Gewebe Peritoneum	D36.0	Gutartige Neubildung Lymphknoten
D19.7	Gutart Neubild mesotheliales Gewebe, sonst Lok	D36.1	Gutart Neubild periph Nerven u auton Nervensystem
D19.9	Gutart Neubildung mesotheliales Gewebe, nnbez	D36.7	Gutartige Neubildung sonstige nbez Lok
D20.0	Gutart Neubildung Retroperitoneum	D36.9	Gutartige Neubildung nnbez Lokalisation
D20.1	Gutart Neubildung Peritoneum	D37.0	NB unsich/unbek Verhalt Lippe Mundhöh Pharynx
D21.0	So GNB Bgw/and Weichteilgew Kopf Gesicht Hals	D37.1	NB unsich/unbek Verhalt Magen
D21.1	So GNB Bgw/and Weichteilgew ob Extrem, Schulter	D37.2	NB unsich/unbek Verhalt Dünndarm
D21.2	So GNB Bgw/and Weichteilgew unt Extrem, Hüfte	D37.3	NB unsich/unbek Verhalt Appendix vermiformis
D21.3	So GNB Bgw/and Weichteilgew Thorax	D37.4	NB unsich/unbek Verhalt Kolon
D21.4	So GNB Bgw/and Weichteilgew Abdomen	D37.5	NB unsich/unbek Verhalt Rektum
D21.5	So GNB Bgw/and Weichteilgew Becken	D37.6	NB unsich/unbek Verhalt Leber Gallenbl Gallengänge
D21.6	So GNB Bgw/and Weichteilgew Rumpf, nnbez	D37.70	Neubildung unsicher od unbekannt Verhaltens: Pankreas
D21.9	So GNB Bgw/and Weichteilgew, nnbez	D37.78	NB unsicher od unbekannt Verhaltens: So Verdauungsorg
D24	Gutartige Neubildung Brustdrüse [Mamma]	D37.9	NB unsich/unbek Verhalt Verdauungsorg, nnbez
D25.0	Submuköses Leiomyom Uterus	D38.0	NB unsich/unbek Verhalt Larynx
D25.1	Intramurales Leiomyom Uterus	D38.1	NB unsich/unbek Veralth Trachea Bronch Lunge
D25.2	Subseröses Leiomyom Uterus	D38.2	NB unsich/unbek Verhalt Pleura
D25.9	Leiomyom Uterus, nnbez	D38.3	NB unsich/unbek Verhalt Mediastinum
D26.0	So gutart Neubildungen Cervix uteri	D38.4	NB unsich/unbek Verhalt Thymus
D26.1	So gutart Neubildungen Corpus uteri	D38.5	NB unsich/unbek Verhalt Sonst Atmungsorg
D26.9	So gutart Neubildungen Uterus, nnbez	D38.6	NB unsich/unbek Verhalt Atmungsorgan, nnbez
D27	Gutartige Neubildung Ovar	D39.0	NB unsich/unbek Verhalt Uterus
D28.0	Gutartige Neubildung Vulva	D39.1	NB unsich/unbek Verhalt Ovar
D28.1	Gutartige Neubildung Vagina	D39.2	NB unsich/unbek Verhalt Plazenta
D28.2	Gutartige Neubildung Tubae uterinae u Ligamenta	D39.7	Neub unsich/unbek Verh sonst weibl Genitalorg
D28.7	Gutartige Neubildung sonst nbez weibl Genitalorgane	D39.9	NB unsich/unbek Verhalt weibl Genitalorg, nnbez
D28.9	Gutartige Neubildung weibl Genitalorgan, nnbez	D40.0	NB unsich/unbek Verhalt Prostata
D29.0	Gutartige Neubildung Penis	D40.1	NB unsich/unbek Verhalt Hoden
D29.1	Gutartige Neubildung Prostata	D40.7	NB unsich/unbek Verhalt sonst männl Genitalorg
D29.2	Gutartige Neubildung Hoden	D40.9	NB unsich/unbek Verhalt männl Genitalorg, nnbez
D29.3	Gutartige Neubildung Nebenhoden	D41.0	NB unsich/unbek Verhalt Niere
D29.4	Gutartige Neubildung Skrotum	D41.1	NB unsich/unbek Verhalt Nierenbecken
D29.7	Gutartige Neubildung sonst männl Genitalorgane	D41.2	NB unsich/unbek Verhalt Ureter
D29.9	Gutartige Neubildung männl Genitalorgan, nnbez	D41.3	NB unsich/unbek Verhalt Urethra
D30.0	Gutartige Neubildung Niere	D41.4	NB unsich/unbek Verhalt Harnblase
D30.1	Gutartige Neubildung Nierenbecken	D41.7	NB unsich/unbek Verhalt sonstige Harnorgane
D30.2	Gutartige Neubildung Ureter	D41.9	NB unsich/unbek Verhalt Harnorgan, nnbez
D30.3	Gutartige Neubildung Harnblase	D42.0	NB unsich/unbek Verhalt Hirnhäute
D30.4	Gutartige Neubildung Urethra	D42.1	NB unsich/unbek Verhalt Rückenmarkhäute
D30.7	Gutartige Neubildung sonstige Harnorgane	D42.9	NB unsich/unbek Verhalt Meningen, nnbez
D30.9	Gutartige Neubildung Harnorgan, nnbez	D43.0	NB unsich/unbek Verhalt Gehirn, supratentoriell
D31.0	Gutartige Neubildung Konjunktiva	D43.1	NB unsich/unbek Verhalt Gehirn, infratentoriell
D31.1	Gutartige Neubildung Kornea	D43.2	NB unsich/unbek Verhalt Gehirn, nnbez
D31.2	Gutartige Neubildung Retina	D43.3	NB unsich/unbek Verhalt Hirnnerven
D31.3	Gutartige Neubildung Chorioidea	D43.4	NB unsich/unbek Verhalt Rückenmark
D31.4	Gutartige Neubildung Ziliarkörper	D43.7	NB unsich/unbek Verhalt sonst Teile ZNS
D31.5	Gutartige Neubildung Tränenrüse u Tränenwege	D43.9	NB unsich/unbek Verhalt ZNS, nnbez
D31.6	Gutartige Neubildung Orbita, nnbez	D44.0	NB unsich/unbek Verhalt Schilddrüse
D31.9	Gutartige Neubildung Auge, nnbez	D44.1	NB unsich/unbek Verhalt Nebenniere
D32.0	Gutartige Neubildung Hirnhäute	D44.2	NB unsich/unbek Verhalt Nebenschilddrüse
D32.1	Gutartige Neubildung Rückenmarkhäute	D44.3	NB unsich/unbek Verhalt Hypophyse
D32.9	Gutartige Neubildung Meningen, nnbez	D44.4	NB unsich/unbek Verhalt Duct craniopharyngealis
D33.0	Gutartige Neubildung Gehirn, supratentoriell	D44.5	NB unsich/unbek Verhalt Epiphyse [Gl pin] [Zirbeld]
D33.1	Gutartige Neubildung Gehirn, infratentoriell	D44.6	NB unsich/unbek Verhalt Glomus caroticum
D33.2	Gutartige Neubildung Gehirn, nnbez	D44.7	NB unsich/unbek Verhalt Glom aortic so Paragangl
D33.3	Gutartige Neubildung Hirnnerven	D44.9	NB unsich/unbek Verhalt Endokrine Drüs, nnbez
D33.4	Gutartige Neubildung Rückenmark	D45	Polycythaemia vera
D33.7	Gutartige Neubildung sonst nbez Teile ZNS	D46.0	Refraktäre Anämie oh Ringsideroblasten, so bez
D33.9	Gutartige Neubildung ZNS, nnbez	D46.1	Refraktäre Anämie m Ringsideroblasten
D34	Gutartige Neubildung Schilddrüse	D46.2	Refraktäre Anämie m Blastenüberschuß
D35.0	Gutartige Neubildung Nebenniere	D46.4	Refraktäre Anämie, nnbez
D35.1	Gutartige Neubildung Nebenschilddrüse	D46.5	Refraktäre Anämie mit Mehrlinien-Dysplasie
D35.2	Gutartige Neubildung Hypophyse	D46.6	Myelodyspl Syndr m isoliert del(5q)-Chromosomenanomal
D35.3	Gutartige Neubildung Ductus craniopharyngealis	D46.7	Sonstige myelodysplastische Syndrome
D35.4	Gutart Neubild Epiphyse [Gl pineal] [Zirbeldrüse]	D46.9	Myelodysplastisches Syndrom, nnbez
D35.5	Gutartige Neubildung Glomus caroticum	D47.0	Histiozyten-/Mastzelltumor unsich/unbek Verhalt
D35.6	Gutart Neubild Glomus aortic u so Paraganglien	D47.1	Chronische myeloproliferative Krankheit
D35.7	Gutart Neubildung sonst nbez endokrine Drüsen	D47.2	Monoklonale Gammopathie unbestimmt Signifikanz [MGUS]
D35.8	Gutart Neubildung Beteilig mehr endokrin Drüsen	D47.3	Essentielle (hämorrhagische) Thrombozythämie

D47.4	Osteomyelofibrose	D81.3	Adenosindesaminase[ADA]-Mangel
D47.5	Chronische Eosinophilen-Leukämie [Hypereosinophil Synd]	D81.4	Nezelof-Syndrom
D47.7	So nbez NB unsich/unbek Verhalt lymph/blutb/verw Gew	D81.5	Purinnukleosid-Phosphorylase[PNP]-Mangel
D47.9	NB unsich/unbek Verhalt lymph/blutb/verw Gew, nbez	D81.6	Haupthistokompat-Kompl-KI-I-Defekt [MHC-KI-I-D]
D48.0	NB unsich/unbek Verhalt Knoch u Gelenkknorpel	D81.7	Haupthistokompat-Kompl-KI-II-Defekt [MHC-KI-II-D]
D48.1	NB unsich/unbek Verhalt Bgw/and Weichteilgew	D81.8	Sonstige kombinierte Immundefekte
D48.2	NB unsich/unbek Verhalt periph Nerv aut Nervensys	D81.9	Kombinierter Immundefekt, nbez
D48.3	NB unsich/unbek Verhalt Retroperitoneum	D82.0	Wiskott-Aldrich-Syndrom
D48.4	NB unsich/unbek Verhalt Peritoneum	D82.1	Di-George-Syndrom
D48.5	NB unsich/unbek Verhalt Haut	D83.0	Variab Immundef überw Abweich B-Zellen-Zahl-/Funkt
D48.6	NB unsich/unbek Verhalt Brustdrüse [Mamma]	D83.1	Variab Immundef m überw immunregulator T-Zell-Stör
D48.7	NB unsich/unbek Verhalt sonst nbez Lok	D83.2	Variab Immundef m AutoAK gg B-/T-Zellen
D48.9	NB unsich/unbek Verhalt, nbez	D83.8	Sonstige variable Immundefekte
D55.0	Anämie d Gluk-6-Phos-Dehydrogen[G6PD]-Mang	D83.9	Variabler Immundefekt, nbez
D55.1	Anämie d sonst Störungen GlutathionSW	D89.0	Polyklonale Hypergammaglobulinämie
D57.0	Sichelzellenanämie m Krisen	D89.1	Kryoglobulinämie
D59.3	Hämolytisch-urämisches Syndrom	E00.0	Angeb Jodmangelsyndrom, neurologischer Typ
D60.0	Chron erworbene isolierte aplastische Anämie	E00.1	Angeb Jodmangelsyndrom, myxödematöser Typ
D60.1	Transitorische erworb isolierte aplastische Anämie	E00.2	Angeborenes Jodmangelsyndrom, gemischter Typ
D60.8	Sonstige erworb isolierte aplastische Anämien	E00.9	Angeborenes Jodmangelsyndrom, nbez
D60.9	Erworbene isolierte aplastische Anämie, nbez	E01.8	Sonst jodmangelbed SchilddrüsenKH u verwandte Zustände
D61.0	Angeborene aplastische Anämie	E02	Subklinische Jodmangel-Hypothyreose
D61.10	Aplastische Anämie infolge zytostatischer Therapie	E03.0	Angeborene Hypothyreose m diffuser Struma
D61.18	Sonstige arzneimittelinduzierte aplastische Anämie	E03.1	Angeborene Hypothyreose oh Struma
D61.19	Arzneimittelinduzierte aplastische Anämie, nbez	E03.5	Myxödemkoma
D61.2	Aplastische Anämie infolge sonst äuß Ursachen	E06.0	Akute Thyreoiditis
D61.3	Idiopathische aplastische Anämie	E06.4	Arzneimittelinduzierte Thyreoiditis
D61.8	Sonstige nbez aplastische Anämien	E07.1	Dyshormogene Struma
D61.9	Aplastische Anämie, nbez	E15	Hypoglykämisches Koma, nichtdiabetisch
D64.0	Hereditäre sideroachrest [sideroblast] Anämie	E20.0	Idiopathischer Hypoparathyreoidismus
D64.1	Sek sideroachrest [sideroblast] Anämie (KH-bed)	E20.8	Sonstiger Hypoparathyreoidismus
D64.2	Sek sideroachrest [sideroblast] Anämie d AM/Toxin	E20.9	Hypoparathyreoidismus, nbez
D64.3	Sonstige sideroachrest [sideroblast] Anämien	E23.2	Diabetes insipidus
D66	Hereditärer Faktor-VIII-Mangel	E25.00	21-Hydroxyl-Mang [AGS Typ 3], klassisch Form
D67	Hereditärer Faktor-IX-Mangel	E25.01	21-Hydroxyl-Mang [AGS Typ 3], Late-onset-Form
D68.0	Willebrand-Jürgens-Syndrom	E25.08	Sonst angeb adrenogenit Stör iVm Enzymmang
D68.1	Hereditärer Faktor-XI-Mangel	E25.09	Angeb adrenogenit Stör iVm Enzymmang, nbez
D68.20	Hereditärer Faktor-I-Mangel	E25.8	Sonstige adrenogenitale Störungen
D68.21	Hereditärer Faktor-II-Mangel	E25.9	Adrenogenitale Störung, nbez
D68.22	Hereditärer Faktor-V-Mangel	E27.0	Sonstige Nebennierenrindenüberfunktion
D68.23	Hereditärer Faktor-VII-Mangel	E27.1	Primäre Nebennierenrindeninsuffizienz
D68.24	Hereditärer Faktor-X-Mangel	E27.2	Addison-Krise
D68.25	Hereditärer Faktor-XII-Mangel	E27.3	AM-induzierte Nebennierenrindeninsuffizienz
D68.26	Hereditärer Faktor-XIII-Mangel	E27.4	So u nbez Nebennierenrindeninsuffizienz
D68.28	Hereditärer Mangel an sonstigen Gerinnungsfaktoren	E27.5	Nebennierenmarküberfunktion
D68.30	Hämorrhag Diathese d Antikoagulanzen	E27.8	Sonstige nbez KH Nebenniere
D68.31	Hämorrhag Diathese d Vermehrung Antikörper geg Faktor VIII	E29.0	Testikuläre Überfunktion
D68.32	Hämorrhag Diathese d Vermehrung Antikörper geg so GerinFakt	E32.1	Abszeß Thymus
D68.38	Sonstige hämorrhag Diathese d sonst u nbez Antikörper	E34.3	Kleinwuchs, aonkl
D69.9	Hämorrhagische Diathese, nbez	E35.1	KH Nebennieren b aokl KH
D70.0	Angeb Agranulozyt u Neutropen	E46	Nbez Energie- u Eiweißmangelernährung
D70.10	Arzneimittelinduz Agranulozyt/Neutropenie: Krit Ph < 4Tg	E70.0	Klassische Phenylketonurie
D70.11	Arzneimittelinduz Agranulozyt/Neutropenie: Krit Ph 10-19Tg	E70.1	Sonstige Hyperphenylalaninämien
D70.12	Arzneimittelinduz Agranulozyt/Neutropenie: Krit Ph > 19Tg	E70.2	Störungen TyrosinSW
D70.13	Arzneimittelinduz Agranulozyt/Neutropenie: Krit Ph 4 - < 7Tg	E70.3	Albinismus
D70.14	Arzneimittelinduz Agranulozyt/Neutropen: Krit Ph 7 - < 10Tg	E70.8	Sonstige Störungen SW aromatischer Aminosäuren
D70.18	Sonst VeriForm arzneimittelinduz Agranulozyt/Neutropenie	E70.9	Störung SW aromatischer Aminosäuren, nbez
D70.19	Arzneimittelinduz Agranulozyt/Neutropenie, nbez	E71.0	Ahomsirup- (Ham-) KH
D70.3	Sonstige Agranulozytose	E71.1	Sonstige Störungen SW verzweigter Aminosäuren
D70.5	Zyklische Neutropenie	E71.2	Störung SW verzweigter Aminosäuren, nbez
D70.6	Sonstige Neutropenie	E72.0	Störungen Aminosäuretransport
D70.7	Neutropenie, nicht näher bezeichnet	E72.1	Störungen SW schwefelhaltiger Aminosäuren
D80.0	Hereditäre Hypogammaglobulinämie	E72.2	Störungen Harnstoffzyklus
D80.2	Selektiver Immunglobulin-A-Mangel [IgA-Mangel]	E72.3	Störungen Lysin- u HydroxylysinSW
D80.3	Selekt Mangel Immunglobulin-G-Subkl [IgG-Subkl]	E72.4	Störungen OrnithinSW
D80.4	Selektiver Immunglobulin-M-Mangel [IgM-Mangel]	E72.5	Störungen GlyzinSW
D80.5	Immundefekt b erhöhtem Immunglobulin M [IgM]	E72.8	Sonstige nbez Störungen AminosäureSW
D81.0	Schwer komb Immundefekt [SCID] m retikul Dysgenes	E72.9	Störung Aminosäurestoffwechsels, nbez
D81.1	Schwer komb Immundef [SCID] m niedr T-/B-Zellen-Z	E74.0	Glykogenspeicherkrankheit [Glykogenose]
D81.2	Schwer komb Immundef [SCID] m niedr/norm B-Zellen-Z	E74.1	Störungen Fruktosestoffwechsel

E74.2	Störungen Galaktosestoffwechsel	G55.1	Kompr Nervenwurzeln/-plexus b Bandscheibenschäden
E76.0	Mukopolysaccharidose, Typ I	G55.2	Kompr Nervenwurzeln/-plexus b Spondylose
E76.1	Mukopolysaccharidose, Typ II	G70.0	Myasthenia gravis
E76.2	Sonstige Mukopolysaccharidosen	G70.2	Angeb od entwicklungsbedingte Myasthenie
E76.3	Mukopolysaccharidose, nnbez	G70.8	Sonstige nbez neuromuskuläre KH
E76.8	Sonstige Störungen Glykosaminoglykan-SW	G71.0	Muskeldystrophie
E76.9	Störung Glykosaminoglykan-SW, nnbez	G71.1	Myotone Syndrome
E78.6	Lipoproteinmangel	G71.2	Angeborene Myopathien
E78.9	Störung Lipoproteinstoffwechsel, nnbez	G71.9	Primäre Myopathie, nnbez
E79.0	Hyperurikämie oh Zeichen entzündl Arthritis/toph Gicht	G82.30	Schlaff Tetrapares u Tetrapleg, akut kompl QSL ntraum
E79.1	Lesch-Nyhan-Syndrom	G82.32	Schlaff Tetrapares u Tetrapleg, chron kompl QSL
E79.8	Sonstige Störungen Purin- und PyrimidinSW	G82.39	Schlaff Tetrapares u Tetrapleg, nnbez
E79.9	Störung Purin- u PyrimidinSW, nnbez	G82.40	Spast Tetrapares u Tetrapleg, akut kompl QSL ntraum
E80.0	Hereditäre erythropoetische Porphyrie	G82.42	Spast Tetrapares u Tetrapleg, chron kompl QSL
E80.1	Porphyria cutanea tarda	G82.49	Spast Tetrapares u Tetrapleg, nnbez
E80.2	Sonstige Porphyrie	G82.50	Tetrapares u Tetrapleg, nnbez, akut kompl QSL ntraum Genes
E80.6	Sonstige Störungen Bilirubinstoffwechsel	G82.52	Tetrapares u Tetrapleg, nnbez, chron kompl QSL
E83.0	Störungen des Kupferstoffwechsels	G82.59	Tetrapares u Tetrapleg, nnbez
E84.0	Zystische Fibrose mit Lungenmanifestationen	G83.0	Dipares u Dipleg ob Extrem
E84.1	Zystische Fibrose mit Darmmanifestationen	G83.1	Monopares u Monopleg unt Extrem
E84.80	Zystische Fibrose mit Lungen- und Darm-Manifestation	G83.2	Monopares u Monopleg ob Extrem
E84.87	Zystische Fibrose mit sonstigen multiplen Manifestationen	G83.3	Monopares u Monopleg, nnbez
E84.88	Zystische Fibrose mit sonstigen Manifestationen	G83.40	Kompl Cauda- (equina-) Synd
E84.9	Zystische Fibrose, nicht näher bezeichnet	G83.41	Inkompl Cauda- (equina-) Synd
E88.1	Lipodystrophie, aonkl	G83.49	Cauda- (equina-) Synd, nnbez
E89.2	Hypoparathyreoidismus nach med Maßnahmen	G91.1	Hydrocephalus occlusus
E89.6	NNR- (NNM-) Unterfunkt nach med Maßnahmen	G91.20	Idiop Normaldruckhydroz
F02.4	Demenz b HIV-KH [Hum Imdef-VirusKH]	G91.21	Sek Normaldruckhydroz
F19.3	Psych/VerhaltStör mult/and psychotr Sub, Entzugssynd	G91.29	Normaldruckhydrozeph, nnbez
F82.0	Umschriebene Entwicklungsstörung der Grobmotorik	G91.3	Posttraumatischer Hydrozephalus, nnbez
F82.1	Umschriebene Entwicklungsstör der Fein- u Graphomotorik	G91.8	Sonstiger Hydrozephalus
F82.2	Umschriebene Entwicklungsstörung der Mundmotorik	G91.9	Hydrozephalus, nnbez
F82.9	Umschriebene Entwicklungsstör motorischer Funkt, nnbez	G94.0	Hydrozephalus b aokl inf u parasitären KH
F83	Kombinierte umschriebene Entwicklungsstörung	G94.1	Hydrozephalus b Neubildungen
G00.0	Meningitis durch Haemophilus influenzae	G94.2	Hydrozephalus b sonst aokl KH
G00.1	Pneumokokkenmeningitis	G95.1	Vaskuläre Myelopathien
G00.2	Streptokokkenmeningitis	G95.2	Rückenmarkskompression, nnbez
G00.3	Staphylokokkenmeningitis	G95.9	KH Rückenmark, nnbez
G00.8	Sonstige bakterielle Meningitis	G96.0	Austritt von Liquor cerebrospinalis
G00.9	Bakterielle Meningitis, nnbez	G97.0	Austritt von Liquor cerebrospinalis nach LP
G01	Meningitis bei aokl bakteriellen Krankheiten	H13.3	Okuläres Pemphigoid
G02.0	Meningitis bei aokl Viruskrankheiten	H16.8	Sonstige Formen Keratitis
G02.1	Meningitis bei aokl Mykosen	H19.1	Keratitis u Keratokonjunkt d Herpesviren
G02.8	Meningitis bei sonst nbez aokl infektiösen u parasitären KH	H19.2	Keratitis/Keratokonjun b so aokl infek/paras KH
G03.0	Nichteitrige Meningitis	H32.0	Chorioretinitis b aokl infek u parasitären KH
G03.1	Chronische Meningitis	H58.0	Anomalien Pupillenreaktion b aokl KH
G03.2	Benigne rezidiv Meningitis [Mollaret-Meningitis]	H62.1	Otitis externa b aokl VirusKH
G03.8	Meningitis d sonstige nbez Ursachen	H66.0	Akute eitrige Otitis media
G03.9	Meningitis, nnbez	I12.00	Hypertens NierenKH m Niereninsuff, oA hypert Kris
G05.0	Enzephal Myelitis Enzephalomyelit b aokl bakt KH	I12.01	Hypertens NierenKH m Niereninsuff, mA hypert Kris
G05.1	Enzephal Myelitis Enzephalomyelit b aokl Virus-KH	I12.90	Hypertens NierenKH oh Niereninsuff, oA hypert Kris
G05.2	Enzephal Myelitis Enzephalom b so aokl inf/par KH	I12.91	Hypertens NierenKH oh Niereninsuff, mA hypert Kris
G05.8	Enzephal Myelitis Enzephalomyelit b so aokl KH	I15.00	Renovask Hypert, oA hypertens Kris
G06.0	Intrakran Abszeß u intrakranielles Granulom	I15.01	Renovask Hypert, m Ang hypert Kris
G06.1	Intraspinaler Abszeß u intraspinale Granulom	I15.10	Hypert aFv sonst NierenKH, oA hypertens Kris
G06.2	Extraduraler u subduraler Abszeß, nnbez	I15.11	Hypert Folge v sonst NierenKH, m Ang hypert Kris
G07	Intrakran u intraspin Absz u Granulom b aokl KH	I26.0	Lungenembolie mit Angabe eines akuten Cor pulmonale
G08	Intrakran u intraspin Phlebitis u Thrombophlebitis	I26.9	Lungenembolie ohne Angabe eines akuten Cor pulmonale
G12.0	Infant spin Muskelatrophie, Typ I [Werdnig-Hoffm]	I27.0	Primäre pulmonale Hypertonie
G12.1	Sonstige vererbte spinale Muskelatrophie	I27.1	Kyphoskoliotische Herzkrankheit
G12.8	Sonst spinale Muskelatrophien u verwandt Syndrome	I27.20	Pulmonale Hypertonie bei chronischer Thromboembolie
G12.9	Spinale Muskelatrophie, nnbez	I27.28	Sonstige nbez sekundäre pulmonale Hypertonie
G40.1	Lokbez (fok) (part) idiop Epilep/epil Synd m einf fok Anf	I27.8	Sonstige näher bezeichnete pulmonale Herzkrankheiten
G40.3	Generalisierte idiopath Epilepsie u epilept Synd	I27.9	Pulmonale Herzkrankheit, nicht näher bezeichnet
G51.0	Fazialisparese	I30.0	Akute unspezifische idiopathische Perikarditis
G52.7	KH mehrerer Hirnnerven	I30.1	Infektiöse Perikarditis
G53.1	Mult Hirnnervenlähmung b aokl inf u parasit KH	I30.8	Sonstige Formen der akuten Perikarditis
G53.2	Multiple Hirnnervenlähmungen b Sarkoidose	I30.9	Akute Perikarditis, nicht näher bezeichnet
G53.3	Multiple Hirnnervenlähmungen b Neubildungen	I31.2	Hämoperikard, anderenorts nicht klassifiziert
G54.1	Läsionen Plexus lumbosacralis	I31.3	Perikarderguß (nichtentzündlich)

131.8	Sonstige näher bezeichnete Krankheiten des Perikards	160.5	SubarachBlutung, von A vertebralis ausgehend
131.9	Krankheit des Perikards, nicht näher bezeichnet	160.6	SubarachBlutung, von sonst intrakran Aa ausgehend
132.0	Perikarditis bei aokl bakteriellen Krankheiten	160.7	SubarachBlutung, von nnbez intrakran A ausgehend
132.1	Perikarditis bei sonstigen aokl infektiösen u parasitären KH	160.8	Sonstige Subarachnoidalblutung
132.8	Perikarditis bei sonstigen aokl Krankheiten	160.9	Subarachnoidalblutung, nnbez
133.0	Akute und subakute infektiöse Endokarditis	161.0	Intrazereb Blutung Großhirnhemisphäre, subkortikal
133.9	Akute Endokarditis, nicht näher bezeichnet	161.1	Intrazereb Blutung Großhirnhemisphäre, kortikal
137.0	Pulmonalklappenstenose	161.2	Intrazereb Blutung Großhirnhemisphäre, nnbez
139.0	MitralklappenKH b aokl KH	161.3	Intrazerebrale Blutung Hirnstamm
139.1	AortenklappenKH b aokl KH	161.4	Intrazerebrale Blutung Kleinhirn
139.2	TrikuspidalklappenKHb aokl KH	161.5	Intrazerebrale intraventrikuläre Blutung
139.3	PulmonalklappenKH b aokl KH	161.6	Intrazerebrale Blutung an mehreren Lok
139.4	KH mehr Herzklappen b aokl KH	161.8	Sonstige intrazerebrale Blutung
139.8	Endokarditis b aokl KH, Herzklappe nnbez	161.9	Intrazerebrale Blutung, nnbez
140.0	Infektiöse Myokarditis	162.00	Subdurale Blutung (nichttraumatisch): Akut
140.9	Akute Myokarditis, nnbez	162.01	Subdurale Blutung (nichttraumatisch): Subakut
141.0	Myokarditis b aokl bakteriellen KH	162.02	Subdurale Blutung (nichttraumatisch): Chronisch
141.1	Myokarditis b aokl VirusKH	162.09	Subdurale Blutung (nichttraumatisch): N.n.b
141.2	Myokarditis b sonst aokl inf u parasitären KH	162.1	Nichttraumatische extradurale Blutung
141.8	Myokarditis b sonst aokl KH	162.9	Intrakranielle Blutung (nichttraumatisch), nnbez
143.1	Kardiomyopathie b StoffwechselKH	163.0	Hirnin f d Thromb präzereb Aa
143.2	Kardiomyopathie b alimentären KH	163.1	Hirnin f d Embol präzereb Aa
144.0	Atrioventrikulärer Block 1. Grades	163.2	Hirnin f d nnbez Verschl/Sten präzereb Aa
144.1	Atrioventrikulärer Block 2. Grades	163.3	Hirnin f d Thromb zereb Aa
144.2	Atrioventrikulärer Block 3. Grades	163.4	Hirnin f d Embol zereb Aa
144.3	So u nnbez atrioventrikulärer Block	163.5	Hirnin f d nnbez Verschl/Sten zereb Aa
144.4	Linksanteriorer Faszikelblock	163.6	Hirnin f d Thrombose Hirnvenen, nichteitrig
144.5	Linksposteriorer Faszikelblock	163.8	Sonstiger Hirninfarkt
144.6	So u nnbez Faszikelblock	163.9	Hirnin f d nnbez
144.7	Linksschenkelblock, nnbez	165.0	Verschluss u Stenose A vertebralis
145.0	Rechtsfaszikulärer Block	165.1	Verschluss u Stenose A basilaris
145.1	So u nnbez Rechtsschenkelblock	165.2	Verschluss u Stenose A carotis
145.2	Bifaszikulärer Block	165.3	Verschl u Sten mehr/bds präzereb Aa
145.3	Trifaszikulärer Block	165.8	Verschl u Sten sonst präzereb Aa
145.4	Unspezifischer intraventrikulärer Block	165.9	Verschl u Sten nnbez präzereb Aa
145.5	Sonstiger nbez Herzblock	166.0	Verschluss u Stenose A cerebri media
145.6	Präexzitations-Syndrom	166.1	Verschluss u Stenose A cerebri anterior
145.8	Sonstige nbez kardiale Erregungsleitungsstörungen	166.2	Verschluss u Stenose A cerebri posterior
145.9	Kardiale Erregungsleitungsstörung, nnbez	166.3	Verschluss u Stenose Aa Cerebelli
146.0	Herzstillstand m erfolgreicher Wiederbelebung	166.4	Verschl u Sten mehr u bds zereb Aa
146.1	Plötzlicher Herztod, so beschrieben	166.8	Verschl u Sten sonst zereb A
146.9	Herzstillstand, nnbez	166.9	Verschl u Sten nnbez zereb A
147.1	Supraventrikuläre Tachykardie	167.10	Zerebrales Aneurysma (erworben)
147.2	Ventrikuläre Tachykardie	167.11	Zerebrale arteriovenöse Fistel (erworben)
147.9	Paroxysmale Tachykardie, nnbez	167.6	Nichteitrig Thrombose intrakranielles Venensyst
148.0	Vorhofflimmern, paroxysmal	171.00	Dissektion Aorta nnbez Lok, oh Angabe einer Ruptur
148.1	Vorhofflimmern, persistierend	171.01	Dissektion Aorta thoracica, ohne Angabe einer Ruptur
148.2	Vorhofflimmern, permanent	171.02	Dissektion Aorta abdominalis, ohne Angabe einer Ruptur
148.3	Vorhofflattern, typisch	171.03	Dissektion Aorta, thorakoabdominal, oh Angabe einer Ruptur
148.4	Vorhofflattern, atypisch	171.04	Dissektion Aorta nnbez Lokalisation, rupturiert
148.9	Vorhofflimmern und Vorhofflattern, nicht näher bezeichnet	171.05	Dissektion Aorta thoracica, rupturiert
149.0	Kammerflattern u Kammerflimmern	171.06	Dissektion Aorta abdominalis, rupturiert
150.00	Prim Rechtsherzinsuff	171.07	Dissektion Aorta, thorakoabdominal, rupturiert
150.01	Sek Rechtsherzinsuff	171.1	Aneurysma Aorta thoracica, rupturiert
150.11	Linksherzinsuff, oh Beschw	171.2	Aneurysma Aorta thoracica, oh Angabe einer Ruptur
150.12	Linksherzinsuff, m Beschw b stark Belast	171.3	Aneurysma Aorta abdominalis, rupturiert
150.13	Linksherzinsuff, m Beschw b leichter Belast	171.4	Aneurysma Aorta abdominalis, oh Angabe einer Ruptur
150.14	Linksherzinsuff, m Beschw i Ruhe	171.5	Aortenaneurysma, thorakoabdominal, rupturiert
150.19	Linksherzinsuffiz, nnbez	171.6	Aortenaneurysma, thorakoabdominal, oh Ang einer Ruptur
150.9	Herzinsuffizienz, nnbez	171.8	Aortenaneurysma nnbez Lokalisation, rupturiert
151.1	Ruptur Chordae tendineae, aonkl	171.9	Aortenaneurysma nnbez Lok, oh Angabe einer Ruptur
151.2	Papillarmuskelruptur, aonkl	173.8	Sonstige nbez periphere GefäßKH
151.4	Myokarditis, nnbez	173.9	Periphere GefäßKH, nnbez
151.5	Myokarddegeneration	174.0	Embolie u Thrombose Aorta abdominalis
151.6	Herz-Kreislauf-KH, nnbez	174.1	Embolie u Thrombose so u nnbez Abschnitte Aorta
160.0	SubarachBlutung, von Karotissiphon/-bifurkation ausgeh	174.2	Embolie u Thrombose Arterien ob Extremitäten
160.1	SubarachBlutung, von A cerebri media ausgehend	174.3	Embolie u Thrombose Arterien unt Extremitäten
160.2	SubarachBlutung, von A communicans ant ausgehend	174.4	Embolie u Thrombose Extremitätenarterien, nnbez
160.3	SubarachBlutung, von A communicans post ausgehend	174.5	Embolie u Thrombose A iliaca
160.4	SubarachBlutung, von A basilaris ausgehend	174.8	Embolie u Thrombose sonstiger Arterien



I74.9	Embolie u Thrombose nnbez Arterie	J85.1	Abszeß d Lunge m Pneumonie
I77.2	Arterienruptur	J85.2	Abszeß d Lunge oh Pneumonie
I77.5	Arteriennekrose	J85.3	Abszeß d Mediastinum
I79.0	Aortenaneurysma b aokl KH	J86.0	Pyothorax m Fistel
I79.2	Periphere Angiopathie b aokl KH	J86.9	Pyothorax oh Fistel
I80.1	Thrombose Phlebitis Thrombophleb V femoralis	J90	Pleuraerguß, aonkl
I80.20	Thrombose Phlebitis Thrombophleb Beckenvenen	J91	Pleuraerguß b aokl KH
I80.28	Thrombose Phlebitis Thrombophleb so tiefer Gef unt Extr	J94.0	Chylöser (Pleura-) Erguß
I81	Pfortaderthrombose	J94.2	Hämatothorax
I82.0	Budd-Chiari-Syndrom	J94.8	Sonstige nbez Krankheitszustände Pleura
I82.2	Embolie u Thrombose V cava	J94.9	Pleurakrankheit, nnbez
I82.3	Embolie u Thrombose Nierenvene	J95.0	Funktionsstörung eines Tracheostomas
I85.0	Ösophagusvarizen m Blutung	J95.80	latrog Pneumothor
I89.1	Lymphangitis	K07.1	Anomalien Kiefer-Schädelbasis-Verhältnis
I89.8	Sonst nbez nichtinf KH Lymphgefäße u LK	K07.8	Sonstige dentofaziale Anomalien
I97.0	Postkardiotomie-Syndrom	K22.2	Ösophagusverschluß
I97.1	Sonst FktStör nach kardiochirurgischem Eingriff	K22.3	Perforation Ösophagus
I98.0	Kardiovaskuläre Syphilis	K22.4	Dyskinesie Ösophagus
I98.1	Stör Herz-Kreislaufsys b sonst aokl infekt/paras KH	K31.6	Fistel Magen u Duodenum
J09	Grippe durch bestimmte nachgewiesene Influenzaviren	K35.2	Akute Appendizitis m generalisierter Peritonitis
J10.0	Grippe m Pneumonie, Influenzaviren nachg	K35.30	Akute Appendizitis m lok Peritonitis oh Perforation od Ruptur
J10.1	Grippe m so Manifestat an Atemw, Influenzavir nachg	K35.31	Akute Appendizitis m lok Peritonitis m Perforation od Ruptur
J10.8	Grippe m sonst Manifestat, Influenzaviren nachg	K35.32	Akute Appendizitis m Peritonealabszeß
J11.0	Grippe m Pneumonie, Viren nicht nachgewiesen	K35.8	Akute Appendizitis, nnbez
J11.1	Grippe m so Manifestat an Atemw, Viren nicht nachg	K37	Nnbez Appendizitis
J11.8	Grippe m sonst Manifestat, Viren nicht nachg	K40.00	Doppelseitige Hern ing m Einkl oh Gangr, n Rezidivhern bez
J12.0	Pneumonie d Adenoviren	K40.01	Doppelseitige Hern ing m Einkl oh Gangr, Rezidivhernie
J12.1	Pneumonie d Resp-Sync-Vir [RS-V]	K40.10	Doppelseitige Hern ing m Gangr, n Rezidivhern bez
J12.2	Pneumonie d Parainfluenzaviren	K40.11	Doppelseitige Hern ing m Gangr, Rezidivhernie
J12.3	Pneumonie durch humanes Metapneumovirus	K40.30	Hern ing, eins/oh SeitAng, m Einkl oh Gangr, n RezHern bez
J12.8	Pneumonie d sonstige Viren	K40.31	Hern ing, eins/oh SeitAng, m Einkl oh Gangr, Rezidivhernie
J12.9	Viruspneumonie, nnbez	K40.40	Hern ing, eins/oh SeitAng, m Gangr, n Rezidivhern bez
J13	Pneumonie d Streptococcus pneumoniae	K40.41	Hern ing, eins/oh SeitAng, m Gangr, Rezidivhernie
J14	Pneumonie d Haemophilus influenzae	K41.0	Doppelseitige Hernia femoralis m Einkl oh Gangrän
J15.0	Pneumonie d Klebsiella pneumoniae	K41.1	Doppelseitige Hernia femoralis m Gangrän
J15.1	Pneumonie d Pseudomonas	K41.3	Hern fem, eins/oh SeitAng, m Einkl oh Gangrän
J15.2	Pneumonie d Staphylokokken	K41.4	Hern fem, eins/oh SeitAng, m Gangrän
J15.3	Pneumonie d Streptokokken Gruppe B	K42.0	Hernia umbilicalis m Einklemmung oh Gangrän
J15.4	Pneumonie d sonstige Streptokokken	K42.1	Hernia umbilicalis m Gangrän
J15.5	Pneumonie d Escherichia coli	K43.0	Hernia ventralis m Einklemmung oh Gangrän
J15.6	Pneumonie d and aerobe gramnegative Bakterien	K43.1	Hernia ventralis m Gangrän
J15.7	Pneumonie d Mycoplasma pneumoniae	K43.3	Parastomale Hernie mit Einklemmung, ohne Gangrän
J15.8	Sonstige bakterielle Pneumonie	K43.4	Parastomale Hernie mit Gangrän
J15.9	Bakterielle Pneumonie, nnbez	K43.60	Epigastrische Hernie mit Einklemmung, ohne Gangrän
J16.0	Pneumonie d Chlamydien	K43.68	Sonstige Hernia ventralis mit Einklemmung, ohne Gangrän
J16.8	Pneumonie d sonstige nbez Infektionserreger	K43.69	N.n.b. Hernia ventralis mit Einklemmung, ohne Gangrän
J17.0	Pneumonie b aokl bakteriellen KH	K43.70	Epigastrische Hernie mit Gangrän
J17.1	Pneumonie b aokl VirusKH	K43.78	Sonstige Hernia ventralis mit Gangrän
J17.2	Pneumonie b Mykosen	K43.79	Nicht näher bezeichnete Hernia ventralis mit Gangrän
J17.3	Pneumonie b parasitären KH	K44.0	Hernia diaphragmatica m Einkl oh Gangrän
J17.8	Pneumonie b sonst aokl KH	K44.1	Hernia diaphragmatica m Gangrän
J18.0	Bronchopneumonie, nnbez	K45.1	Sonstige nbez abdominale Hernien m Gangrän
J18.1	Lobärpneumonie, nnbez	K46.1	Nnbez abdominale Hernie m Gangrän
J18.8	Sonstige Pneumonie, Erreger nnbez	K52.1	Toxische Gastroenteritis u Kolitis
J18.9	Pneumonie, nnbez	K55.0	Akute GefäßKH Darm
J21.0	Akute Bronchiolitis d Resp-Sync-Vir [RS-V]	K55.21	Angiodysplasie Kolon: Ohne Angabe Blutung
J21.1	Akute Bronchiolitis durch humanes Metapneumovirus	K56.0	Paralytischer Ileus
J21.8	Akute Bronchiolitis d sonstige nbez Erreger	K56.1	Invagination
J21.9	Akute Bronchiolitis, nnbez	K56.2	Volvulus
J34.3	Hypertrophie Nasenmuscheln	K56.4	Sonstige Obturation Darm
J38.00	Lähmung der Stimmlippen u des Kehlkopfes: Nnbez	K56.6	Sonstiger und nicht näher bezeichneter mechanischer Ileus
J38.02	Lähm der Stimmlipp u des Kehlkopfes: Einseitig, komplett	K56.7	Ileus, nnbez
J38.03	Lähm der Stimmlipp u des Kehlkopfes: Beidseitig, partiell	K59.3	Megakolon, aonkl
J38.6	Kehlkopfstenose	K61.0	Analabszeß
J38.7	Sonstige Krankheiten des Kehlkopfes	K61.1	Rektalabszeß
J39.0	Retropharyngealabszess und Parapharyngealabszess	K61.2	Anorektalabszeß
J69.0	Pneumonie d Nahrung od Erbrochenes	K61.3	Ischiorektalabszeß
J69.1	Pneumonie d Öle u Extrakte	K61.4	Intrasphinktäer Abszeß
J69.8	Pneumonie d sonst feste u flüssige Substanzen	K62.2	Analprolaps
J85.0	Gangrän u Nekrose Lunge	K62.3	Rektumprolaps

K62.4	Stenose Anus u Rektum	L51.0	Nichtbullöses Erythema exsudativum multiforme
K63.0	Darmabszeß	L51.1	Bullöses Erythema exsudativum multiforme
K63.1	Perforation Darm (nichttraumatisch)	L51.20	Tox epiderm Nekrolysis [Lyell-Syndrom], Befall < 30% KöOF
K63.2	Darmfistel	L51.21	Tox epiderm Nekrolysis [Lyell-Syndrom], Befall >= 30% KöOF
K63.3	Darmulkus	L51.8	Sonstiges Erythema exsudativum multiforme
K65.0	Akute Peritonitis	L51.9	Erythema exsudativum multiforme, nnbez
K65.8	Sonstige Peritonitis	L74.4	Anhidrosis
K65.9	Peritonitis, nnbez	M00.00	Arthrit/Polyarth d Staphylokokken, mehrere Lok
K66.0	Peritoneale Adhäsionen	M00.01	Arthrit/Polyarth d Staphylokokken Schulterreg
K66.1	Hämoperitoneum	M00.02	Arthrit/Polyarth d Staphylokokken Oberarm
K66.8	Sonstige nbez KH Peritoneum	M00.03	Arthrit/Polyarth d Staphylokokken Unterarm
K67.0	Chlamydienperitonitis	M00.04	Arthrit/Polyarth d Staphylokokken Hand
K67.1	Gonokokkenperitonitis	M00.05	Arthrit/Polyarth d Staphylokokken Becken/Oberschenkel
K67.3	Tuberkulöse Peritonitis	M00.06	Arthrit/Polyarth d Staphylokokken Unterschenkel
K67.8	Sonst KH Peritoneum b aokl InfektionsKH	M00.07	Arthrit/Polyarth d Staphylokokken Knöchel/Fuß
K71.0	Toxische LeberKH m Cholestase	M00.08	Arthrit/Polyarth d Staphylokokken, sonst Lok
K71.1	Toxische LeberKH m Lebernekrose	M00.09	Arthrit/Polyarth d Staphylokokken, nnbez Lok
K71.2	Toxische LeberKH m akuter Hepatitis	M00.10	Arthrit/Polyarth d Pneumokokken, mehrere Lok
K71.3	Tox LeberKH m chron-persistierender Hepatitis	M00.11	Arthrit/Polyarth d Pneumokokken Schulterregion
K71.4	Toxische LeberKH m chron lobulärer Hepatitis	M00.12	Arthrit/Polyarth d Pneumokokken Oberarm
K71.5	Toxische LeberKH m chron-aktiver Hepatitis	M00.13	Arthrit/Polyarth d Pneumokokken Unterarm
K71.6	Toxische LeberKH m Hepatitis, aonkl	M00.14	Arthrit/Polyarth d Pneumokokken Hand
K71.7	Toxische LeberKH m Fibrose u Zirrhose Leber	M00.15	Arthrit/Polyarth d Pneumokokken Becken/Oberschenkel
K71.8	Toxische LeberKH m sonst Affektionen Leber	M00.16	Arthrit/Polyarth d Pneumokokken Unterschenkel
K71.9	Toxische LeberKH, nnbez	M00.17	Arthrit/Polyarth d Pneumokokken Knöchel/Fuß
K72.0	Akutes u subakutes Leberversagen	M00.18	Arthrit/Polyarth d Pneumokokken, sonst Lok
K74.0	Leberfibrose	M00.19	Arthrit/Polyarth d Pneumokokken, nnbez Lok
K74.2	Leberfibrose m Lebersklerose	M00.20	Arthrit/Polyarth d sonst Streptokokken, mehrere Lok
K74.3	Primäre biliäre Zirrhose	M00.21	Arthrit/Polyarth d sonst Streptokokken Schulterreg
K74.4	Sekundäre biliäre Zirrhose	M00.22	Arthrit/Polyarth d sonst Streptokokken Oberarm
K74.5	Biliäre Zirrhose, nnbez	M00.23	Arthrit/Polyarth d sonst Streptokokken Unterarm
K74.6	Sonst u nnbez Zirrhose Leber	M00.24	Arthrit/Polyarth d sonst Streptokokken Hand
K75.0	Leberabszeß	M00.25	Arthrit/Polyarth d sonst Streptokokken Becken/Oberschenkel
K75.1	Phlebitis Pfortader	M00.26	Arthrit/Polyarth d sonst Streptokokken Unterschenkel
K75.2	Unspezifische reaktive Hepatitis	M00.27	Arthrit/Polyarth d sonst Streptokokken Knöchel/Fuß
K75.3	Granulomatöse Hepatitis, aonkl	M00.28	Arthrit/Polyarth d sonst Streptokokken, sonst Lok
K75.4	Autoimmune Hepatitis	M00.29	Arthrit/Polyarth d sonst Streptokokken, nnbez Lok
K75.8	Sonstige nbez entzündliche Leber-KH	M00.80	Arthrit/Polyarth d sonst nbez bakt Erreg, mehrere Lok
K75.9	Entzündliche Leber-KH, nnbez	M00.81	Arthrit/Polyarth d sonst nbez bakt Erreg Schulterregion
K76.0	Fettleber [fettige Degeneration], aonkl	M00.82	Arthrit/Polyarth d sonst nbez bakt Erreg Oberarm
K76.2	Zentrale hämorrhagische Lebernekrose	M00.83	Arthrit/Polyarth d sonst nbez bakt Erreg Unterarm
K76.3	Leberinfarkt	M00.84	Arthrit/Polyarth d sonst nbez bakt Erreger Hand
K76.4	Peliosis hepatis	M00.85	Arthrit/Polyarth d so nbez bakt Erreg Becken/Oberschenkel
K76.6	Portale Hypertonie	M00.86	Arthrit/Polyarth d sonst nbez bakt Erreg Unterschenkel
K76.7	Hepatorenales Syndrom	M00.87	Arthrit/Polyarth d sonst nbez bakt Erreg Knöchel/Fuß
K77.0	LeberKH b aokl infek/parasit KH	M00.88	Arthrit/Polyarth d sonst nbez bakt Erreg, so Lok
K77.11	Stadium 1 der akuten Leber-Graft-versus-host-KH	M00.89	Arthrit/Polyarth d sonst nbez bakt Erreg, nnbez Lok
K77.12	Stadium 2 der akuten Leber-Graft-versus-host-KH	M01.00	Arthritis d Meningokokken, mehrere Lok
K77.13	Stadium 3 der akuten Leber-Graft-versus-host-KH	M01.01	Arthritis d Meningokokken Schulterregion
K77.14	Stadium 4 der akuten Leber-Graft-versus-host-KH	M01.02	Arthritis d Meningokokken Oberarm
K77.8	LeberKH b sonst aokl KH	M01.03	Arthritis d Meningokokken Unterarm
K83.1	Verschuß Gallengang	M01.04	Arthritis d Meningokokken Hand
K90.2	Syndrom blinden Schlinge, aonkl	M01.05	Arthritis d Meningokokken Becken/Oberschenkel
K90.3	Pankreatogene Steatorrhoe	M01.06	Arthritis d Meningokokken Unterschenkel
K91.1	Syndrome operierter Magen	M01.07	Arthritis d Meningokokken Knöchel/Fuß
K93.1	Megakolon b Chagas-KH	M01.08	Arthritis d Meningokokken, sonst Lok
L00.0	SSS-Syndrom, Befall < 30% KöOF	M01.09	Arthritis d Meningokokken, nnbez Lok
L00.1	SSS-Syndrom, Befall >= 30% KöOF	M01.10	Tuberkulöse Arthritis, mehrere Lokalisationen
L10.2	Pemphigus foliaceus	M01.11	Tuberkulöse Arthritis Schulterregion
L11.8	Sonstige nbez akantolytische Dermatosen	M01.12	Tuberkulöse Arthritis Oberarm
L11.9	Akantolytische Dermatose, nnbez	M01.13	Tuberkulöse Arthritis Unterarm
L12.0	Bullöses Pemphigoid	M01.14	Tuberkulöse Arthritis Hand
L12.3	Erworbene Epidermolysis bullosa	M01.15	Tuberkulöse Arthritis Beckenregion/Oberschenkel
L12.8	Sonstige Pemphigoid-KH	M01.16	Tuberkulöse Arthritis Unterschenkel
L12.9	Pemphigoid-KH, nnbez	M01.17	Tuberkulöse Arthritis Knöchel/Fuß
L13.0	Dermatitis herpetiformis [Duhring]	M01.18	Tuberkulöse Arthritis, sonstige Lokalisation
L13.1	Pustulosis subcornealis [Sneddon-Wilkinson]	M01.19	Tuberkulöse Arthritis, nnbez Lokalisationen
L13.8	Sonstige nbez bullöse Dermatosen	M01.30	Arthritis b sonst aokl bakt KH, mehrere Lok
L14	Bullöse Dermatosen b aokl KH	M01.31	Arthritis b sonst aokl bakt KH Schulterregion
L40.1	Generalisierte Psoriasis pustulosa	M01.32	Arthritis b sonst aokl bakt KH Oberarm



M01.33	Arthritis b sonst aokl bakt KH Unterarm	M48.44	Ermüdungsbruch Wirbel, Thorakalbereich
M01.34	Arthritis b sonst aokl bakt KH Hand	M48.45	Ermüdungsbruch Wirbel, Thorakolumbalbereich
M01.35	Arthritis b sonst aokl bakt KH Beckenreg/Oberschenkel	M48.46	Ermüdungsbruch Wirbel, Lumbalbereich
M01.36	Arthritis b sonst aokl bakt KH Unterschenkel	M48.47	Ermüdungsbruch Wirbel, Lumbosakralbereich
M01.37	Arthritis b sonst aokl bakt KH Knöchel/Fuß	M48.48	Ermüdungsbruch Wirbel, Sakral-/Sakrokokzygealbereich
M01.38	Arthritis b sonst aokl bakt KH, sonst Lok	M48.49	Ermüdungsbruch Wirbel, nnbez Lokalisation
M01.39	Arthritis b sonst aokl bakt KH, nnbez Lok	M48.50	WK-Kompr, aonkl, mehrere Lok WS
M01.40	Arthritis b Röteln, mehrere Lokalisationen	M48.51	WK-Kompr, aonkl, Okzipito-Atlanto-Axialbereich
M01.41	Arthritis b Röteln Schulterregion	M48.52	Wirbelkörperkompression, aonkl, Zervikalbereich
M01.42	Arthritis b Röteln Oberarm	M48.53	WK-Kompr, aonkl, Zervikothorakalbereich
M01.43	Arthritis b Röteln Unterarm	M48.54	Wirbelkörperkompression, aonkl, Thorakalbereich
M01.44	Arthritis b Röteln Hand	M48.55	WK-Kompr, aonkl, Thorakolumbalbereich
M01.45	Arthritis b Röteln Beckenregion/Oberschenkel	M48.56	Wirbelkörperkompression, aonkl, Lumbalbereich
M01.46	Arthritis b Röteln Unterschenkel	M48.57	Wirbelkörperkompression, aonkl, Lumbosakralbereich
M01.47	Arthritis b Röteln Knöchel/Fuß	M48.58	WK-Kompr, aonkl, Sakral-/Sakrokokzygealbereich
M01.48	Arthritis b Röteln, sonstige Lokalisation	M48.59	Wirbelkörperkompression, aonkl, nnbez Lokalisation
M01.49	Arthritis b Röteln, nnbez Lokalisationen	M49.50	WK-Kompr b aokl KH, mehrere Lok WS
M01.60	Arthritis b Mykosen, mehrere Lokalisationen	M49.51	WK-Kompr b aokl KH, Okzipito-Atlanto-Axialbereich
M01.61	Arthritis b Mykosen Schulterregion	M49.52	WK-Kompr b aokl KH, Zervikalbereich
M01.62	Arthritis b Mykosen Oberarm	M49.53	WK-Kompr b aokl KH, Zervikothorakalbereich
M01.63	Arthritis b Mykosen Unterarm	M49.54	WK-Kompr b aokl KH, Thorakalbereich
M01.64	Arthritis b Mykosen Hand	M49.55	WK-Kompr b aokl KH, Thorakolumbalbereich
M01.65	Arthritis b Mykosen Beckenregion/Oberschenkel	M49.56	WK-Kompr b aokl KH, Lumbalbereich
M01.66	Arthritis b Mykosen Unterschenkel	M49.57	WK-Kompr b aokl KH, Lumbosakralbereich
M01.67	Arthritis b Mykosen Knöchel/Fuß	M49.58	WK-Kompr b aokl KH, Sakr-/Sakrokokzygealbereich
M01.68	Arthritis b Mykosen, sonstige Lokalisation	M49.59	WK-Kompr b aokl KH, nnbez Lok
M01.69	Arthritis b Mykosen, nnbez Lokalisationen	M53.3	KH Sakrokokzygealregion, aonkl
M10.10	Bleigicht, mehrere Lokalisationen	M60.15	Interstitielle Myositis Beckenregion/Oberschenkel
M10.11	Bleigicht Schulterregion	M73.00	Bursitis gonorrhoeica, mehrere Lokalisationen
M10.12	Bleigicht Oberarm	M73.01	Bursitis gonorrhoeica Schulterregion
M10.13	Bleigicht Unterarm	M73.02	Bursitis gonorrhoeica Oberarm
M10.14	Bleigicht Hand	M73.03	Bursitis gonorrhoeica Unterarm
M10.15	Bleigicht Beckenregion/Oberschenkel	M73.04	Bursitis gonorrhoeica Hand
M10.16	Bleigicht Unterschenkel	M73.05	Bursitis gonorrhoeica Beckenregion/Oberschenkel
M10.17	Bleigicht Knöchel/Fuß	M73.06	Bursitis gonorrhoeica Unterschenkel
M10.18	Bleigicht, sonstige Lokalisation	M73.07	Bursitis gonorrhoeica Knöchel/Fuß
M10.19	Bleigicht, nnbez Lokalisationen	M73.08	Bursitis gonorrhoeica, sonstige Lokalisation
M10.20	Arzneimittelinduzierte Gicht, mehrere Lok	M73.09	Bursitis gonorrhoeica, nnbez Lokalisationen
M10.21	Arzneimittelinduzierte Gicht Schulterregion	M84.30	Streißfraktur, aonkl, mehrere Lokalisationen
M10.22	Arzneimittelinduzierte Gicht Oberarm	M84.31	Streißfraktur, aonkl, Schulterregion
M10.23	Arzneimittelinduzierte Gicht Unterarm	M84.32	Streißfraktur, aonkl, Oberarm
M10.24	Arzneimittelinduzierte Gicht Hand	M84.33	Streißfraktur, aonkl, Unterarm
M10.25	Arzneimittelinduzierte Gicht Beckenregion/OS	M84.34	Streißfraktur, aonkl, Hand
M10.26	Arzneimittelinduzierte Gicht Unterschenkel	M84.35	Streißfraktur, aonkl, Beckenregion/Oberschenkel
M10.27	Arzneimittelinduzierte Gicht Knöchel/Fuß	M84.36	Streißfraktur, aonkl, Unterschenkel
M10.28	Arzneimittelinduzierte Gicht, sonstige Lok	M84.37	Streißfraktur, aonkl, Knöchel/Fuß
M10.29	Arzneimittelinduzierte Gicht, nnbez Lok	M84.38	Streißfraktur, aonkl, sonstige Lokalisation
M14.8	Arthropathien b sonst nb, aokl KH	M84.39	Streißfraktur, aonkl, nnbez Lokalisationen
M32.0	AM-induz systemischer Lupus erythematodes	M84.40	Pathologische Fraktur, aonkl, mehrere Lok
M32.1	Syst Lupus erythematodes m Bet Org/Organsyst	M84.41	Pathologische Fraktur, aonkl, Schulterregion
M32.8	Sonst Formen syst Lupus erythematodes	M84.42	Pathologische Fraktur, aonkl, Oberarm
M32.9	Systemischer Lupus erythematodes, nnbez	M84.43	Pathologische Fraktur, aonkl, Unterarm
M36.1	Arthropathie b Neubildungen	M84.44	Pathologische Fraktur, aonkl, Hand
M36.2	Arthropathia haemopholica	M84.45	Pathologische Fraktur, aonkl, Becken/OS
M36.3	Arthropathie b sonst aokl Blut-KH	M84.46	Pathologische Fraktur, aonkl, Unterschenkel
M36.8	System-KH Bgw b sonst aokl KH	M84.47	Pathologische Fraktur, aonkl, Knöchel/Fuß
M46.20	Wirbelosteomyelitis, mehrere Lok WS	M84.48	Pathologische Fraktur, aonkl, sonstige Lok
M46.21	Wirbelosteomyelitis, Okzipito-Atlanto-Axialbereich	M84.49	Pathologische Fraktur, aonkl, nnbez Lokalisationen
M46.22	Wirbelosteomyelitis, Zervikalbereich	M86.00	Akute hämatogene Osteomyelitis, mehrere Lok
M46.23	Wirbelosteomyelitis, Zervikothorakalbereich	M86.01	Akute hämatogene Osteomyelitis Schulterregion
M46.24	Wirbelosteomyelitis, Thorakalbereich	M86.02	Akute hämatogene Osteomyelitis Oberarm
M46.25	Wirbelosteomyelitis, Thorakolumbalbereich	M86.03	Akute hämatogene Osteomyelitis Unterarm
M46.26	Wirbelosteomyelitis, Lumbalbereich	M86.04	Akute hämatogene Osteomyelitis Hand
M46.27	Wirbelosteomyelitis, Lumbosakralbereich	M86.05	Akute hämatogene Osteomyelitis Becken/OS
M46.28	Wirbelosteomyelitis, Sakral-/Sakrokokzygealbereich	M86.06	Akute hämatogene Osteomyelitis Unterschenkel
M46.29	Wirbelosteomyelitis, nnbez Lokalisation	M86.07	Akute hämatogene Osteomyelitis Knöchel/Fuß
M48.40	Ermüdungsbruch Wirbel, mehrere Lok WS	M86.08	Akute hämatogene Osteomyelitis, sonst Lok
M48.41	Ermüdungsbruch Wirbel, Okzipito-Atlanto-Axialbereich	M86.09	Akute hämatogene Osteomyelitis, nnbez Lok
M48.42	Ermüdungsbruch Wirbels, Zervikalbereich	M86.10	Sonstige akute Osteomyelitis, mehrere Lok
M48.43	Ermüdungsbruch Wirbel, Zervikothorakalbereich	M86.11	Sonstige akute Osteomyelitis Schulterregion

M86.12	Sonstige akute Osteomyelitis Oberarm	M86.92	Osteomyelitis, nnbez, Oberarm
M86.13	Sonstige akute Osteomyelitis Unterarm	M86.93	Osteomyelitis, nnbez, Unterarm
M86.14	Sonstige akute Osteomyelitis Hand	M86.94	Osteomyelitis, nnbez, Hand
M86.15	Sonstige akute Osteomyelitis Becken/Oberschenkel	M86.95	Osteomyelitis, nnbez, Beckenregion/Oberschenkel
M86.16	Sonstige akute Osteomyelitis Unterschenkel	M86.96	Osteomyelitis, nnbez, Unterschenkel
M86.17	Sonstige akute Osteomyelitis Knöchel/Fuß	M86.97	Osteomyelitis, nnbez, Knöchel/Fuß
M86.18	Sonstige akute Osteomyelitis, sonstige Lok	M86.98	Osteomyelitis, nnbez, sonstige Lokalisation
M86.19	Sonstige akute Osteomyelitis, nnbez Lokalisationen	M86.99	Osteomyelitis, nnbez, nnbez Lokalisationen
M86.20	Subakute Osteomyelitis, mehrere Lokalisationen	M87.02	Idiopath aseptische Knochennekrose Oberarm
M86.21	Subakute Osteomyelitis Schulterregion	M87.05	Idiopath aseptische Knochennekrose Becken/OS
M86.22	Subakute Osteomyelitis Oberarm	M87.06	Idiopath aseptische Knochennekrose Unterschenkel
M86.23	Subakute Osteomyelitis Unterarm	M87.07	Idiopath aseptische Knochennekrose Knöchel/Fuß
M86.24	Subakute Osteomyelitis Hand	M87.09	Idiopath aseptische Knochennekrose, nnbez Lok
M86.25	Subakute Osteomyelitis Beckenregion/Oberschenkel	M87.10	Knochennekrose d Arzneimittel, mehrere Lok
M86.26	Subakute Osteomyelitis Unterschenkel	M87.11	Knochennekrose d Arzneimittel Schulterregion
M86.27	Subakute Osteomyelitis Knöchel/Fuß	M87.12	Knochennekrose d Arzneimittel Oberarm
M86.28	Subakute Osteomyelitis, sonstige Lokalisation	M87.13	Knochennekrose d Arzneimittel, nnbez Lok
M86.29	Subakute Osteomyelitis, nnbez Lokalisationen	M87.14	Knochennekrose d Arzneimittel Hand
M86.30	Chron multifokale Osteomyelitis, mehrere Lok	M87.15	Knochennekrose d Arzneimittel Becken/Oberschenkel
M86.31	Chron multifokale Osteomyelitis Schulterregion	M87.16	Knochennekrose d Arzneimittel Unterschenkel
M86.32	Chron multifokale Osteomyelitis Oberarm	M87.17	Knochennekrose d Arzneimittel Knöchel/Fuß
M86.33	Chron multifokale Osteomyelitis Unterarm	M87.18	Knochennekrose d Arzneimittel, sonst Lok
M86.34	Chron multifokale Osteomyelitis Hand	M87.19	Knochennekrose d Arzneimittel, nnbez Lok
M86.35	Chron multifokale Osteomyelitis Becken/Oberschenkel	M87.20	Knochennekrose d vorangegang Trauma, mehrere Lok
M86.36	Chron multifokale Osteomyelitis Unterschenkel	M87.21	Knochennekrose d vorangegang Trauma Schulterregion
M86.37	Chron multifokale Osteomyelitis Knöchel/Fuß	M87.22	Knochennekrose d vorangegang Trauma Oberarm
M86.38	Chron multifokale Osteomyelitis, sonst Lok	M87.23	Knochennekrose d vorangegang Trauma Unterarm
M86.39	Chron multifokale Osteomyelitis, nnbez Lok	M87.24	Knochennekrose d vorangegang Trauma Hand
M86.40	Chron Osteomyelitis m Fistel, mehrere Lok	M87.25	Knochennekrose d vorangegang Trauma Becken/OS
M86.41	Chron Osteomyelitis m Fistel, Schulterregion	M87.26	Knochennekrose d vorangegang Trauma Unterschenkel
M86.42	Chron Osteomyelitis m Fistel, Oberarm	M87.27	Knochennekrose d vorangegang Trauma Knöchel/Fuß
M86.43	Chron Osteomyelitis m Fistel, Unterarm	M87.28	Knochennekrose d vorangegang Trauma, sonst Lok
M86.44	Chron Osteomyelitis m Fistel, Hand	M87.29	Knochennekrose d vorangegang Trauma, nnbez Lok
M86.45	Chron Osteomyelitis m Fistel, Becken/Oberschenkel	M87.30	Sonst sek Knochennekrose, mehrere Lok
M86.46	Chron Osteomyelitis m Fistel, Unterschenkel	M87.31	Sonst sek Knochennekrose Schulterregion
M86.47	Chron Osteomyelitis m Fistel, Knöchel/Fuß	M87.32	Sonst sek Knochennekrose Oberarm
M86.48	Chron Osteomyelitis m Fistel, sonst Lok	M87.33	Sonst sek Knochennekrose Unterarm
M86.49	Chron Osteomyelitis m Fistel, nnbez Lok	M87.34	Sonst sek Knochennekrose Hand
M86.50	Sonst chron hämatogene Osteomyelitis, mehrere Lok	M87.35	Sonst sek Knochennekrose Becken/OS
M86.51	Sonst chron hämatogene Osteomyelitis Schulterregion	M87.36	Sonst sek Knochennekrose Unterschenkel
M86.52	Sonst chron hämatogene Osteomyelitis Oberarm	M87.37	Sonst sek Knochennekrose Knöchel/Fuß
M86.53	Sonst chron hämatogene Osteomyelitis Unterarm	M87.38	Sonst sek Knochennekrose, sonst Lok
M86.54	Sonst chron hämatogene Osteomyelitis Hand	M87.39	Sonst sek Knochennekrose, nnbez Lok
M86.55	Sonst chron hämatogene Osteomyelitis Becken/OS	M87.80	Sonstige Knochennekrose, mehrere Lokalisationen
M86.56	Sonst chron hämatogene Osteomyelitis Unterschenkel	M87.81	Sonstige Knochennekrose Schulterregion
M86.57	Sonst chron hämatogene Osteomyelitis Knöchel/Fuß	M87.82	Sonstige Knochennekrose Oberarm
M86.58	Sonst chron hämatogene Osteomyelitis, sonst Lok	M87.83	Sonstige Knochennekrose Unterarm
M86.59	Sonst chron hämatogene Osteomyelitis, nnbez Lok	M87.84	Sonstige Knochennekrose Hand
M86.60	Sonstige chron Osteomyelitis, mehrere Lok	M87.85	Sonstige Knochennekrose Beckenregion/OS
M86.61	Sonstige chron Osteomyelitis Schulterregion	M87.86	Sonstige Knochennekrose Unterschenkel
M86.62	Sonstige chron Osteomyelitis Oberarm	M87.87	Sonstige Knochennekrose Knöchel/Fuß
M86.63	Sonstige chron Osteomyelitis Unterarm	M87.88	Sonstige Knochennekrose, sonstige Lokalisation
M86.64	Sonstige chron Osteomyelitis Hand	M87.89	Sonstige Knochennekrose, nnbez Lokalisationen
M86.65	Sonstige chron Osteomyelitis Becken/Oberschenkel	M87.90	Knochennekrose, nnbez, mehrere Lokalisationen
M86.66	Sonstige chron Osteomyelitis Unterschenkel	M87.91	Knochennekrose, nnbez, Schulterregion
M86.67	Sonstige chron Osteomyelitis Knöchel/Fuß	M87.92	Knochennekrose, nnbez, Oberarm
M86.68	Sonstige chron Osteomyelitis, sonst Lok	M87.93	Knochennekrose, nnbez, Unterarm
M86.69	Sonstige chron Osteomyelitis, nnbez Lok	M87.94	Knochennekrose, nnbez, Hand
M86.80	Sonstige Osteomyelitis, mehrere Lokalisationen	M87.95	Knochennekrose, nnbez, Beckenreg/Oberschenkel
M86.81	Sonstige Osteomyelitis Schulterregion	M87.96	Knochennekrose, nnbez, Unterschenkel
M86.82	Sonstige Osteomyelitis Oberarm	M87.97	Knochennekrose, nnbez, Knöchel/Fuß
M86.83	Sonstige Osteomyelitis Unterarm	M87.98	Knochennekrose, nnbez, sonstige Lokalisation
M86.84	Sonstige Osteomyelitis Hand	M87.99	Knochennekrose, nnbez, nnbez Lokalisationen
M86.85	Sonstige Osteomyelitis Beckenregion/Oberschenkel	M90.00	Knochtuberkulose, mehrere Lokalisationen
M86.86	Sonstige Osteomyelitis Unterschenkel	M90.01	Knochtuberkulose Schulterregion
M86.87	Sonstige Osteomyelitis Knöchel/Fuß	M90.02	Knochtuberkulose Oberarm
M86.88	Sonstige Osteomyelitis, sonstige Lokalisation	M90.03	Knochtuberkulose Unterarm
M86.89	Sonstige Osteomyelitis, nnbez Lokalisationen	M90.04	Knochtuberkulose Hand
M86.90	Osteomyelitis, nnbez, mehrere Lokalisationen	M90.05	Knochtuberkulose Beckenregion u Oberschenkel
M86.91	Osteomyelitis, nnbez, Schulterregion	M90.06	Knochtuberkulose Unterschenkel

M90.07	Knochentuberkulose Knöchel u Fuß	N19	Nnbez Niereninsuffizienz
M90.08	Knochentuberkulose, sonstige Lokalisation	N20.0	Nierenstein
M90.09	Knochentuberkulose, nnbez Lokalisationen	N20.2	Nierenstein u Ureterstein gleichzeitig
M90.10	Periostitis b sonst aokl Inf-KH, mehrere Lok	N25.1	Renaler Diabetes insipidus
M90.11	Periostitis b sonst aokl Inf-KH, Schulterregion	N28.0	Ischämie/Infarkt Niere
M90.12	Periostitis b sonst aokl Inf-KH, Oberarm	N32.1	Vesikointestinalfistel
M90.13	Periostitis b sonst aokl Inf-KH, Unterarm	N32.2	Harnblasenfistel, aonkl
M90.14	Periostitis b sonst aokl Inf-KH, Hand	N32.3	Harnblasendivertikel
M90.15	Periostitis b sonst aokl Inf-KH, Becken/OS	N32.4	Harnblasenruptur, nichttraumatisch
M90.16	Periostitis b sonst aokl Inf-KH, Unterschenkel	N34.0	Harnröhrenabszeß
M90.17	Periostitis b sonst aokl Inf-KH, Knöchel/Fuß	N35.8	Sonstige Harnröhrenstriktur
M90.18	Periostitis b sonst aokl Inf-KH, sonst Lok	N36.0	Harnröhrenfistel
M90.19	Periostitis b sonst aokl Inf-KH, nnbez Lok	N36.1	Harnröhrendivertikel
M90.20	Osteopathie b sonst aokl Inf-KH, mehrere Lok	N39.0	Harnwegsinfektion, Lokalisation nnbez
M90.21	Osteopathie b sonst aokl Inf-KH, Schulterregion	N43.1	Infizierte Hydrozele
M90.22	Osteopathie b sonst aokl Inf-KH, Oberarm	N44.0	Hodentorsion
M90.23	Osteopathie b sonst aokl Inf-KH, Unterarm	N44.1	Hydatidentorsion
M90.24	Osteopathie b sonst aokl Inf-KH, Hand	N45.0	Orchitis, Epididymitis u Epididymoorchitis m Absz
M90.25	Osteopathie b sonst aokl Inf-KH, Becken/OS	N76.4	Abszeß Vulva
M90.26	Osteopathie b sonst aokl Inf-KH, Unterschenkel	N82.0	Vesikovaginalfistel
M90.27	Osteopathie b sonst aokl Inf-KH, Knöchel/Fuß	N82.1	Sonst Fisteln zw weibl Harn- u Genitaltrakt
M90.28	Osteopathie b sonst aokl Inf-KH, sonst Lok	N82.2	Fistel zw Vagina u Dünndarm
M90.29	Osteopathie b sonst aokl Inf-KH, nnbez Lok	N82.3	Fistel zw Vagina u Dickdarm
M90.70	Knochenfraktur b Neubildungen, mehrere Lok	N82.4	Sonst Fisteln zw weiblichem Genital- u Darmtrakt
M90.71	Knochenfraktur b Neubildungen, Schulterregion	N82.5	Fisteln zw weiblichem Genitaltrakt u Haut
M90.72	Knochenfraktur b Neubildungen, Oberarm	N82.8	Sonstige Fisteln weiblicher Genitaltrakt
M90.73	Knochenfraktur b Neubildungen, Unterarm	N82.9	Fistel weiblicher Genitaltrakt, nnbez
M90.74	Knochenfraktur b Neubildungen, Hand	N83.5	Torsion Ovar, Ovarstiel u Tuba uterina
M90.75	Knochenfraktur b Neubildungen, Becken/OS	N99.1	Harnröhrenstriktur nach med Maßnahmen
M90.76	Knochenfraktur b Neubildungen, Unterschenkel	P02.1	Schädig Fetus/Neugeb d so Formen Plazentalösung/-blutg
M90.77	Knochenfraktur b Neubildungen, Knöchel/Fuß	P03.1	Schäd Fet/Ngb d so Lag-/Halt-/EinstAnom/Mißv Weh/E
M90.78	Knochenfraktur b Neubildungen, sonst Lok	P04.0	Schäd Fet/Ngb d Anästh/Analg Mutter w Schw/Weh/Entb
M90.79	Knochenfraktur b Neubildungen, nnbez Lok	P10.0	Subdurale Blutung d Geburtsverletzung
M96.6	Kn-Fx nach Einsetzen orthop Impl/GelProthese/KnPlatte	P10.1	Zerebrale Blutung d Geburtsverletzung
M96.80	Elektiv offen belassenes Sternum n thoraxchir Eingriff	P10.2	Intraventrikuläre Blutung d Geburtsverletzung
M96.81	Instabiler Thorax nach thoraxchirurgischem Eingriff	P10.3	Subarachnoidale Blutung d Geburtsverletzung
M96.82	Verzögerte Knochenheilung nach Fusion oder Arthrodes	P10.4	Tentoriumriß d Geburtsverletzung
M96.88	Sonst KH Muskel-Skelett-System nach med Maßn	P10.8	So intrakran Verletz u Blutg d Geburtsverletzung
M96.9	KH Muskel-Skelett-Systems nach med Maßn, nnbez	P10.9	Nnbez intrakran Verletz u Blutg d Geburtsverletzung
N03.6	Chron nephrit Synd, Dense-deposit-KH	P11.1	Sonst nbez Hirnschädigung d Geburtsverletzung
N04.0	Nephrotisches Synd, minimale glomeruläre Läsion	P11.2	Nnbez Hirnschädigung d Geburtsverletzung
N04.1	Nephrotisches Synd, fokale/segment glomerul Läsionen	P15.6	Adiponecrosis subcut neonat d Geburtsverletzung
N04.2	Nephrotisches Synd, diffuse membranöse GN	P20.0	Intraut Hypoxie, erstmals vor Wehenbeginn festgestellt
N04.3	Nephrotisches Synd, diffuse mesangioproliferative GN	P22.0	Atemnotsynd [Respiratory distress synd] Neugeborenes
N04.4	Nephrotisches Synd, diffuse endokapillär-proliferative GN	P23.0	Angeborene Pneumonie d Viren
N04.5	Nephrotisches Synd, diffuse mesangiokapilläre GN	P23.1	Angeborene Pneumonie d Chlamydien
N04.6	Nephrotisches Syndrom, Dense-deposit-Krankheit	P23.2	Angeborene Pneumonie d Staphylokokken
N04.7	Nephrotisches Synd, GN m diffuser Halbmondbildung	P23.3	Angeborene Pneumonie d Streptokokken, Gruppe B
N04.8	Nephrotisches Synd, sonst morphol Veränderungen	P23.4	Angeborene Pneumonie d Escherichia coli
N04.9	Nephrotisches Synd, Art morphol Veränderung nnbez	P23.5	Angeborene Pneumonie d Pseudomonasarten
N08.3	Glomeruläre KH b Diabetes mellitus	P23.6	Angeborene Pneumonie d sonstige Bakterien
N10	Akute tubulointerstitielle Nephritis	P23.8	Angeborene Pneumonie d sonstige Erreger
N12	Tubulointerstitielle Nephritis, n als akut od chron bez	P23.9	Angeborene Pneumonie, nnbez
N13.5	Abknickung u Striktur Ureters oh Hydronephrose	P24.0	Mekoniumaspiration d Neugeborene
N13.8	Sonst obstruktive Uropathie u Refluxuropathie	P24.1	Fruchtwasser- u Schleimaspiration d Neugeborene
N13.9	Obstruktive Uropathie u Refluxuropathie, nnbez	P24.2	Blutaspiration d Neugeborene
N15.10	Nierenabszess	P24.3	Aspiration von Milch u regurgitierter Nahrung d Neugeb
N15.11	Perinephritischer Abszess	P24.8	Sonst Aspirationssyndrome b Neugeborenen
N17.0	Akutes Nierenversagen m Tubulusnekrose	P24.9	Aspirationssyndrom b Neugeborenen, nnbez
N17.1	Akutes Nierenversagen m akuter Rindennekrose	P25.0	Interstitielles Emphysem m Ursprung in Perinatalperiode
N17.2	Akutes Nierenversagen m Marknekrose	P25.1	Pneumothorax m U in Perinatalperiode
N17.8	Sonstiges akutes Nierenversagen	P25.2	Pneumomediastinum m U in Perinatalperiode
N17.9	Akutes Nierenversagen, nnbez	P25.3	Pneumoperikard m U in Perinatalperiode
N18.1	Chron Nierenkrankheit, Stadium 1	P25.8	So Zustände iVm interstit Emphysem m U in PerinatPer
N18.2	Chron Nierenkrankheit, Stadium 2	P26.0	Tracheobronchiale Blutg m U in Perinatalperiode
N18.3	Chron Nierenkrankheit, Stadium 3	P26.1	Massive Lungenblutung m U in Perinatalperiode
N18.4	Chron Nierenkrankheit, Stadium 4	P26.8	Sonst Lungenblutung m U in Perinatalperiode
N18.80	Einseitige chron Nierenfunktionsstörung	P26.9	Nnbez Lungenblutung m U in Perinatalperiode
N18.89	Sonst chron Nierenkrankheit, Stadium nnbez	P27.0	Mikity-Wilson-Syndrom
N18.9	Chronische Nierenkrankheit, nicht näher bezeichnet	P27.1	Bronchopulmonale Dysplasie m U in Perinatalperiode

P27.8	Sonst chron AtemwegskH m U in Perinatalperiode	Q04.0	Angeborene Fehlbildungen Corpus callosum
P27.9	Nnbez chron AtemwegskH m U in Perinatalperiode	Q04.1	Arrhinenzephalie
P28.5	Respiratorisches Versagen b Neugeborenen	Q04.2	Holoprosenzephalie-Syndrom
P29.0	Herzinsuffizienz b Neugeborenen	Q04.3	Sonstige Reduktionsdeformitäten Gehirn
P35.0	Rötelnembryopathie	Q04.4	Septooptische Dysplasie
P35.1	Angeborene Zytomegalie	Q04.5	Megalenzephalie
P35.2	Angeborene Infektion d Herpesviren [Herpes simplex]	Q04.6	Angeborene Gehirnzysten
P35.3	Angeborene Virushepatitis	Q04.8	Sonst nbez angeborene Fehlbildungen Gehirn
P35.8	Sonstige angeborene Viruskrankheiten	Q05.0	Zervikale Spina bifida m Hydrozephalus
P35.9	Angeborene Viruskrankheit, nnbez	Q05.1	Thorakale Spina bifida m Hydrozephalus
P36.0	Sepsis b Neugeborenen d Streptokokken, Gruppe B	Q05.2	Lumbale Spina bifida m Hydrozephalus
P36.1	Sepsis b Neugeborenen d sonst u nnbez Streptokokken	Q05.3	Sakrale Spina bifida m Hydrozephalus
P36.2	Sepsis b Neugeborenen d Staphylococcus aureus	Q05.4	Nnbez Spina bifida m Hydrozephalus
P36.3	Sepsis b Neugeborenen d so u nnbez Staphylokokken	Q05.5	Zervikale Spina bifida oh Hydrozephalus
P36.4	Sepsis b Neugeborenen d Escherichia coli	Q05.6	Thorakale Spina bifida oh Hydrozephalus
P36.5	Sepsis b Neugeborenen d Anaerobier	Q05.7	Lumbale Spina bifida oh Hydrozephalus
P36.8	Sonstige bakterielle Sepsis b Neugeborenen	Q05.8	Sakrale Spina bifida oh Hydrozephalus
P36.9	Bakterielle Sepsis b Neugeborenen, nnbez	Q05.9	Spina bifida, nnbez
P37.0	Angeborene Tuberkulose	Q06.0	Amyelie
P37.1	Angeborene Toxoplasmose	Q06.1	Hypoplasie u Dysplasie Rückenmark
P37.2	Neugeborenenlisteriose (disseminiert)	Q06.2	Diastematomyelie
P37.3	Angeborene Malaria tropica	Q06.3	Sonst angeborene Fehlbildung Cauda equina
P37.4	Sonstige angeborene Malaria	Q06.4	Hydromyelie
P37.8	Sonst nbez angeborene infektiöse u parasitäre KH	Q06.8	Sonst nbez angeborene Fehlbildungen RM
P37.9	Angeborene infektiöse od parasitäre KH, nnbez	Q07.0	Arnold-Chiari-Syndrom
P52.0	Intraventrik (nichttraumat) Blutg 1. Grad Fetus/Neugeb	Q15.0	Angeborenes Glaukom
P52.1	Intraventrik (nichttraumat) Blutg 2. Grad Fetus/Neugeb	Q20.0	Truncus arteriosus communis
P52.2	Intraventrik (nichttraumat) Blutg 3. Grad Fetus/Neugeb	Q20.1	Re Doppelausstromventrikel [Double outlet right ventricle]
P52.3	Nnbez intraventrik (nichttraumat) Blutung Fetus/Neugeb	Q20.2	Linker Doppelausstromventrikel [Double outlet left ventricle]
P52.5	Subarachn Blutung (nichttraumat) Fetus/Neugeb	Q20.3	Diskordante ventrikuloarterielle Verbindung
P53	Hämorrhagische KH b Feten u Neugeborenen	Q20.4	Doppelseinstromventrikel [Double inlet ventricle]
P54.4	Nebennierenblutung b Neugeborenen	Q20.5	Diskordante atrioventrikuläre Verbindung
P56.0	Hydrops fetalis d Isoimmunisierung	Q21.1	Vorhofseptumdefekt
P56.9	Hydrops fetalis d so u nnbez hämolytische KH	Q21.2	Defekt Vorhof- u Kammerseptum
P57.0	Kernikterus d Isoimmunisierung	Q21.3	Fallot-Tetralogie
P57.8	Sonstiger nbez Kernikterus	Q21.4	Aortopulmonaler Septumdefekt
P57.9	Kernikterus, nnbez	Q21.80	Fallot-Pentalogie
P59.1	Gallepfropf-Syndrom	Q22.0	Pulmonalklappenatresie
P59.2	Neugeborenenikterus d so u nnbez Leberzellschädigung	Q22.1	Angeborene Pulmonalklappenstenose
P60	Disseminierte intravasale Gerinnung Fetus/Neugeb	Q22.4	Angeborene Trikuspidalklappenstenose
P61.0	Transitorische Thrombozytopenie b Neugeborenen	Q22.5	Ebstein-Anomalie
P70.2	Diabetes mellitus b Neugeborenen	Q22.6	Hypoplastisches Rechtsherzsyndrom
P72.1	Transitorische Hyperthyreose b Neugeborenen	Q22.8	Sonst angeborene Fehlbildung Trikuspidalklappe
P77	Enterocolitis necroticans Fetus/Neugeborenes	Q22.9	Angeborene Fehlbildung Trikuspidalklappe, nnbez
P78.0	Darmp perforation in Perinatalperiode	Q23.0	Angeborene Aortenklappenstenose
P78.1	Sonstige Peritonitis b Neugeborenen	Q23.1	Angeborene Aortenklappeninsuffizienz
P83.0	Sclerema neonatorum	Q23.2	Angeborene Mitralklappenstenose
P83.2	Hydrops fetalis, nicht d hämolytische KH bedingt	Q23.3	Angeborene Mitralklappeninsuffizienz
P90	Krämpfe b Neugeborenen	Q23.4	Hypoplastisches Linksherzsyndrom
P91.2	Zerebrale Leukomalazie b Neugeborenen	Q23.8	Sonst angeborene Fehlbildung Aorten- u Mitralklappe
P91.5	Koma b Neugeborenen	Q23.9	Angeborene Fehlbildung Aorten- u Mitralklappe, nnbez
P91.6	Hypoxisch-ischäm Enzephalopathie b Neugeb [HIE]	Q24.2	Cor triatriatum
P91.80	Locked-in-Synd u apallisches Synd beim Neugeborenen	Q24.3	Infundibuläre Pulmonalstenose
P94.0	Transitorische Myasthenia gravis b Neugeborenen	Q24.4	Angeborene subvalvuläre Aortenstenose
P94.2	Angeborene Muskelhypotonie	Q24.5	Fehlbildung Koronargefäße
P96.0	Angeborene Niereninsuffizienz	Q24.6	Angeborener Herzblock
P96.1	EntzugSympt Neugeb b Einn abh-erz AM/Drogen d Mutter	Q24.8	Sonst nbez angeborene Fehlbildungen Herz
P96.2	EntzugsSympt b therapeut Anwendung v AM Neugeb	Q25.1	Koarkation Aorta
Q00.0	Aneuzephalie	Q25.2	Atresie Aorta
Q00.1	Kraniorrhachischisis	Q25.3	Stenose Aorta (angeboren)
Q00.2	Inienzephalie	Q25.5	Atresie A pulmonalis
Q01.0	Frontale Enzephalozele	Q25.6	Stenose A pulmonalis (angeboren)
Q01.1	Nasofrontale Enzephalozele	Q26.2	Totale Fehleinmündung Lungenvenen
Q01.2	Okzipitale Enzephalozele	Q26.3	Partielle Fehleinmündung Lungenvenen
Q01.8	Enzephalozele sonstiger Lokalisationen	Q28.00	Angeborenes art-ven Aneurysma der präzerebr Gefäße
Q01.9	Enzephalozele, nnbez	Q28.01	Angeborene arteriovenöse Fistel der präzerebralen Gefäße
Q03.0	Fehlbildungen Aquaeductus cerebri	Q28.08	Sonst angeb art-ven Fehlbildg d präzerebralen Gefäße
Q03.1	Atresie Apertura mediana/Aperturae laterales 4 Ventrikel	Q28.09	Angeborene art-ven Fehlbildg d präzerebr Gefäße, nnbez
Q03.8	Sonstiger angeborener Hydrozephalus	Q28.10	Angeborenes Aneurysma der präzerebralen Gefäße
Q03.9	Angeborener Hydrozephalus, nnbez	Q28.11	Angeborene Fistel der präzerebralen Gefäße

Q28.18	Sonst angeborene Fehlbildg d präzerebralen Gefäße	Q56.4	Unbestimmtes Geschlecht, nnbez
Q28.19	Angeborene Fehlbildung d präzerebralen Gefäße, nnbez	Q60.0	Nierenagenesie, einseitig
Q28.20	Angeborenes art-ven Aneurysma d zerebralen Gefäße	Q60.1	Nierenagenesie, beidseitig
Q28.21	Angeborene arteriovenöse Fistel der zerebralen Gefäße	Q60.2	Nierenagenesie, nnbez
Q28.28	Sonst angeborene art-ven Fehlbildg d zerebralen Gefäße	Q60.3	Nierenhypoplasie, einseitig
Q28.29	Angeborene art-ven Fehlbildg d zerebr Gefäße, nnbez	Q60.4	Nierenhypoplasie, beidseitig
Q28.30	Angeborenes Aneurysma der zerebralen Gefäße	Q60.5	Nierenhypoplasie, nnbez
Q28.31	Angeborene Fistel der zerebralen Gefäße	Q60.6	Potter-Syndrom
Q28.38	Sonstige angeborene Fehlbildungen der zerebralen Gefäße	Q61.1	Polyzyst Niere, autosom-rez
Q28.39	Angeborene Fehlbildung d zerebr Gefäße, nnbez	Q64.1	Ekstrophie Harnblase
Q30.0	Choanalatresie	Q64.2	Angeborene Urethralklappen im hinteren Teil Harnröhre
Q31.0	Kehlkopfsegel	Q64.3	So Atresie u (angeb) Stenose Urethra u Harnblasenhals
Q31.1	Angeborene subglottische Stenose	Q74.3	Arthrogryposis multiplex congenita
Q31.2	Hypoplasie Kehlkopf	Q75.0	Kraniosynostose
Q31.3	Laryngozele (angeboren)	Q75.1	Dysostosis craniofacialis
Q31.5	Angeb Laryngomalazie	Q75.2	Hypertelorismus
Q31.8	Sonst angeborene Fehlbildung Kehlkopf	Q75.3	Makrozephalie
Q31.9	Angeborene Fehlbildung Kehlkopf, nnbez	Q75.4	Dysostosis mandibulofacialis
Q32.0	Angeborene Tracheomalazie	Q75.5	Okulo-mandibulo-faziales Syndrom
Q32.1	Sonstige angeborene Fehlbildungen Trachea	Q75.8	So nbez angeb Fehlbild Schädel-/Gesichtsschädelknochen
Q32.2	Angeborene Bronchomalazie	Q75.9	Angeb Fehlbild Schädel-/Gesichtsschädelknochen, nnbez
Q32.3	Angeborene Bronchusstenose	Q76.1	Klippel-Feil-Syndrom
Q32.4	Sonst angeborene Fehlbildung Bronchien	Q77.0	Achondrogenesie
Q33.0	Angeborene Zystenlunge	Q77.1	Thanatophore Dysplasie
Q33.2	Lungensequestration (angeboren)	Q77.2	Kurzripp-Polydaktylie-Syndrome
Q33.3	Agnesie Lunge	Q77.3	Chondrodysplasia-punctata-Syndrome
Q33.4	Angeborene Bronchiektasie	Q77.4	Achondroplasie
Q33.6	Hypoplasie u Dysplasie Lunge	Q77.5	Diastrophische Dysplasie
Q37.0	Spalte harter Gaumen m beidseitiger Lippenspalte	Q77.6	Chondroektodermale Dysplasie
Q37.1	Spalte harter Gaumen m einseitiger Lippenspalte	Q77.7	Dysplasia spondyloepiphysaria
Q37.2	Spalte weicher Gaumen m beidseitiger Lippenspalte	Q77.8	So Osteochondrodysp m WachstStör Röhrenkn u WS
Q37.3	Spalte weicher Gaumen m einseitiger Lippenspalte	Q77.9	Osteochondrodysp m WachstStör Röhrenkn u WS, nnbez
Q37.4	Spalte harter/weicher Gaumen m beidseitiger Lippenspalte	Q78.0	Osteogenesis imperfecta
Q37.5	Spalte harter/weicher Gaumen m einseitiger Lippenspalte	Q78.1	Polyostot fibrös Dysplas [Jaffé-Lichtenstein-Synd]
Q37.8	Gaumenspalte, nnbez, m beidseitiger Lippenspalte	Q78.2	Marmorknochenkrankheit
Q37.9	Gaumenspalte, nnbez, m einseitiger Lippenspalte	Q78.3	Progrediente diaphysäre Dysplasie
Q38.7	Schlundtasche	Q78.4	Enchondromatose
Q39.0	Ösophagusatresie oh Fistel	Q78.6	Angeborene multiple Exostosen
Q39.1	Ösophagusatresie m Ösophagotrachealfistel	Q78.9	Osteochondrodysplasie, nnbez
Q39.2	Angeborene Ösophagotrachealfistel o Atresie	Q79.0	Angeborene Zwerchfellhernie
Q39.3	Angeborene Ösophagusstenose u -striktur	Q79.1	Sonst angeborene Fehlbildung Zwerchfell
Q39.4	Ösophagusmembran	Q79.2	Exomphalus
Q40.0	Angeborene hypertrophische Pylorusstenose	Q79.3	Gastroschisis
Q41.0	Angeb(s) Fehlen, Atresie u Stenose Duodenum	Q79.4	Bauchdeckenaplasie-Syndrom
Q41.1	Angeb(s) Fehlen, Atresie u Stenose Jejunum	Q79.5	Sonst angeborene Fehlbildung Bauchdecke
Q41.2	Angeb(s) Fehlen, Atresie u Stenose Ileum	Q79.6	Ehlers-Danlos-Syndrom
Q41.8	Angeb(s) Fehlen, Atresie u Stenose so nbez Teile Dünndarm	Q80.0	Ichthyosis vulgaris
Q41.9	Angeb(s) Fehlen, Atresie u Stenose Dünndarm, Teil nnbez	Q80.1	X-chromosomal-rezessive Ichthyosis
Q42.0	Angeb(s) Fehlen, Atresie u Stenose Rektum m Fistel	Q80.2	Lamelläre Ichthyosis
Q42.1	Angeb(s) Fehlen, Atresie u Stenose Rektum oh Fistel	Q80.3	Bullöse kongenitale ichthyosiforme Erythrodermie
Q42.2	Angeb(s) Fehlen, Atresie u Stenose Anus m Fistel	Q80.4	Ichthyosis congenita gravis [Harlekinfetus]
Q42.3	Angeb(s) Fehlen, Atresie u Stenose Anuss oh Fistel	Q80.8	Sonstige Ichthyosis congenita
Q42.8	Angeb(s) Fehlen, Atresie u Stenose sonst Teile Dickdarm	Q80.9	Ichthyosis congenita, nnbez
Q42.9	Angeb(s) Fehlen, Atresie u Stenose Dickdarm, Teil nnbez	Q81.0	Epidermolysis bullosa simplex
Q43.0	Meckel-Divertikel	Q81.1	Epidermolysis bullosa atrophicans gravis
Q43.1	Hirschsprung-KH	Q81.2	Epidermolysis bullosa dystrophica
Q43.2	Sonstige angeborene Funktionsstörung Kolon	Q81.8	Sonstige Epidermolysis bullosa
Q43.3	Angeborene Fehlbildungen, die Darmfixation betreffen	Q81.9	Epidermolysis bullosa, nnbez
Q44.2	Atresie Gallengänge	Q82.4	Ektodermale Dysplasie (anhidrotisch)
Q44.3	Angeborene Stenose u Striktur Gallengänge	Q85.0	Neurofibromatose (nicht bösartig)
Q44.6	Zystische Leberkrankheit [Zystenleber]	Q85.1	Tuberöse (Hirn-) Sklerose
Q44.7	Sonstige angeborene Fehlbildungen Leber	Q85.8	Sonstige Phakomatosen, aonkl
Q45.0	Agnesie, Aplasie u Hypoplasie Pankreas	Q85.9	Phakomatose, nnbez
Q45.1	Pancreas anulare	Q86.1	Antiepileptika-Embryopathie
Q45.2	Angeborene Pankreaszyste	Q86.2	Warfarin-Embryopathie
Q45.3	Sonst angeb Fehlbild Pankreas u Ductus pancreaticus	Q87.0	Angeb FehlbildSynd m vorwiegender Beteiligung Gesicht
Q56.0	Hermaphroditismus, aonkl	Q87.1	Angeb FehlbildSynd vorw m Kleinwuchs einherg
Q56.1	Pseudohermaphroditismus masculinus, aonkl	Q87.2	Angeb FehlbildSynd m vorwiegend Beteiligung Extrem
Q56.2	Pseudohermaphroditismus femininus, aonkl	Q87.3	Angeb FehlbSynd m verm GewWachstum früh Kindesalter
Q56.3	Pseudohermaphroditismus, nnbez	Q87.4	Marfan-Syndrom

Q87.5	Sonst angeb FehlbildSynd m sonst Skelettveränderungen	S02.62	Unterkieferfraktur, Subkondylär
Q87.8	Sonst nbez angeborene Fehlbildungssynde, aonkl	S02.63	Unterkieferfraktur, Processus coronoideus
Q89.1	Angeborene Fehlbildungen Nebenniere	S02.64	Unterkieferfraktur, Ramus mandibulae, nnbez
Q89.4	Siamesische Zwillinge	S02.65	Unterkieferfraktur, Angulus mandibulae
Q89.7	Multiple angeborene Fehlbildungen, aonkl	S02.66	Unterkieferfraktur, Symphysis mandibulae
Q89.8	Sonstige nbez angeborene Fehlbildungen	S02.67	Unterkieferfraktur, Pars alveolaris
Q90.0	Trisomie 21, meiotische Non-disjunction	S02.68	Unterkieferfx, Corpus mandibulae, sonst u nnbez Teile
Q90.1	Trisomie 21, Mosaik (mitotische Non-disjunction)	S02.69	Unterkieferfraktur, mehrere Teile
Q90.2	Trisomie 21, Translokation	S05.2	Rißverletz/Ruptur Auge m Prolaps/Verlust intraok Gewebe
Q90.9	Down-Syndrom, nnbez	S05.3	Rißverletz Auge ohne Prolaps/Verlust intraok Gewebe
Q91.0	Trisomie 18, meiotische Non-disjunction	S05.4	Penetrierende Wunde d Orbita m/oh Fremdkörper
Q91.1	Trisomie 18, Mosaik (mitotische Non-disjunction)	S05.5	Penetrierende Wunde Augapfel m Fremdkörper
Q91.2	Trisomie 18, Translokation	S05.6	Penetrierende Wunde Augapfel oh Fremdkörper
Q91.3	Edwards-Syndrom, nnbez	S05.7	Abriß Augapfel
Q91.4	Trisomie 13, meiotische Non-disjunction	S05.8	Sonstige Verletzungen Auge u Orbita
Q91.5	Trisomie 13, Mosaik (mitotische Non-disjunction)	S06.0	Gehirnerschütterung
Q91.6	Trisomie 13, Translokation	S06.1	Traumatisches Hirnödem
Q91.7	Patau-Syndrom, nnbez	S06.20	Diffuse Hirn- u Kleinhirnverletzung, nnbez
Q92.0	Vollständige Trisomie, meiotische Non-disjunction	S06.21	Diffuse Hirnkontusionen
Q92.1	Vollständige Trisomie, Mosaik (mitotische Non-disjunction)	S06.22	Diffuse Kleinhirnkontusionen
Q92.2	Partielle Trisomie, Majorform	S06.23	Multiple intrazerebrale u zerebellare Hämatome
Q92.3	Partielle Trisomie, Minorform	S06.28	Sonstige diffuse Hirn-/Kleinhirnverletzungen
Q92.4	Chromosomenduplikat nur in Prometaphase sichtbar	S06.30	Umschriebene Hirn-/Kleinhirnverletzung, nnbez
Q92.5	Chromosomenduplikat m so komplexen Rearrangements	S06.31	Umschriebene Hirnkontusion
Q92.6	Überzählige Marker-Chromosomen	S06.32	Umschriebene Kleinhirnkontusion
Q92.7	Triploidie u Polyplloidie	S06.33	Umschriebenes zerebrales Hämatom
Q92.8	Sonst nbez Trisomien u partielle Trisomien Autosomen	S06.34	Umschriebenes zerebellares Hämatom
Q92.9	Trisomie u partielle Trisomie Autosomen, nnbez	S06.38	Sonst umschriebene Hirn-/Kleinhirnverletzungen
Q93.0	Vollständige Monosomie, meiotische Non-disjunction	S06.4	Epidurale Blutung
Q93.1	Vollst Monosomie, Mosaik (mitotische Non-disjunction)	S06.5	Traumatische subdurale Blutung
Q93.2	Ringchromosomen u dizentrische Chromosomen	S06.6	Traumatische subarachnoidale Blutung
Q93.3	Deletion kurzer Arm Chromosom 4	S06.70	Bewußtlos b SHT, < 30 Min
Q93.4	Deletion kurzer Arm Chromosom 5	S06.71	Bewußtlos b SHT, 30 Min bis 24 Std
Q93.5	Sonstige Deletionen Chromosomenteil	S06.72	Bewußtlos b SHT, > 24 h, m Rückk z vorh besteh BewGr
Q93.6	Deletionen, nur in Prometaphase sichtbar	S06.79	Bewußtlos b SHT, Dauer nnbez
Q93.7	Deletionen m so komplexen Rearrangements	S06.8	Sonstige intrakranielle Verletzungen
Q93.8	Sonstige Deletionen Autosomen	S06.9	Intrakranielle Verletzung, nnbez
Q93.9	Deletion Autosomen, nnbez	S07.0	Zerquetschung Gesicht
Q95.2	Balanciert Rearrangement Autosomen b abn Individuum	S07.1	Zerquetschung Schädel
Q95.3	Balanc Rearrangement Gonosom/Autosom b abn Individuum	S07.8	Zerquetschung sonstiger Teile Kopf
Q95.4	Individuen m Marker-Heterochromatin	S07.9	Zerquetschung Kopf, Teil nnbez
Q95.5	Individuen m autosomaler Bruchstelle	S09.2	Traumatische Trommelfellruptur
Q95.8	So balanciert Chromosom-Rearrangement u Strukt-Marker	S09.9	Nnbez Verletzung Kopf
Q95.9	Balanciert Chromosom-Rearrangement u Strukt-Marker, nnbez	S11.01	Offene Wunde: Kehlkopf
Q99.0	Chimäre 46,XX/46,XY	S11.02	Offene Wunde: Trachea, Pars cervicalis
Q99.1	Hermaphroditismus verus mit Karyotyp 46,XX	S11.1	Offene Wunde mit Beteiligung Schilddrüse
Q99.2	Fragiles X-Chromosom	S11.21	Offene Wunde: Rachen
R02	Gangrän, aonkl	S11.22	Offene Wunde: Ösophagus, Pars cervicalis
R16.2	Hepatomegalie verbunden m Splenomegalie, aonkl	S12.0	Fraktur 1. Halswirbel
R29.1	Meningismus	S12.1	Fraktur 2. Halswirbel
R40.2	Koma, nnbez	S12.21	Fraktur 3. Halswirbel
R56.8	So u nnbez Krämpfe	S12.22	Fraktur 4. Halswirbel
S01.35	Offene Wunde, Tuba auditiva	S12.23	Fraktur 5. Halswirbel
S01.36	Offene Wunde, Gehörknöchelchen	S12.24	Fraktur 6. Halswirbel
S01.37	Offene Wunde, Trommelfell	S12.25	Fraktur 7. Halswirbel
S01.38	Offene Wunde, Innenohr	S12.7	Multiple Frakturen Halswirbelsäule
S01.39	Offene Wunde, sonst u mehrere Teile Ohr Gehörstrukturen	S12.8	Fraktur sonstiger Teile im Bereich Hals
S01.50	Offene Wunde, Mund, Teil nnbez	S12.9	Fraktur im Bereich Hals, Teil nnbez
S01.52	Offene Wunde, Wangenschleimhaut	S13.0	Traumatische Ruptur zervikale Bandscheibe
S01.53	Offene Wunde, Zahnfleisch (Processus alveolaris)	S13.10	Luxation Halswirbel, Höhe nnbez
S01.54	Offene Wunde, Zunge u Mundboden	S13.11	Luxation Halswirbel, C1/C2
S01.55	Offene Wunde, Gaumen	S13.12	Luxation Halswirbel, C2/C3
S01.59	Offene Wunde, sonstige u mehrere Teile Lippe u Mundhöhle	S13.13	Luxation Halswirbel, C3/C4
S02.0	Schädeldachfraktur	S13.14	Luxation Halswirbel, C4/C5
S02.1	Schädelbasisfraktur	S13.15	Luxation Halswirbel, C5/C6
S02.2	Nasenbeinfraktur	S13.16	Luxation Halswirbel, C6/C7
S02.3	Fraktur Orbitaboden	S13.17	Luxation Halswirbel, C7/T1
S02.4	Fraktur Jochbein u Oberkiefer	S13.18	Luxation Halswirbel, sonstige
S02.60	Unterkieferfraktur, Teil nnbez	S13.2	Luxation sonst u nnbez Teile im Bereich Hals
S02.61	Unterkieferfraktur, Processus condylaris	S13.3	Multiple Luxationen im Bereich Hals



S14.0	Kontusion Ödem zervikales Rückenmark	S25.0	Verletzung Aorta thoracica
S14.10	Verletzungen zervikales Rückenmark, nnbez	S25.1	Verletzung Truncus brachiocephalicus od A subclavia
S14.11	Komplette QS-Verletz zervikal RM	S25.2	Verletzung V cava superior
S14.12	Zentr HalsmarkVerletz (inkompl QS-Verletz)	S25.3	Verletzung V brachiocephalica od V subclavia
S14.13	Sonst inkompl QS-Verletz, zervikal RM	S26.0	Traumatisches Hämoperikard
S14.2	Verletzung Nervenwurzeln Halswirbelsäule	S26.81	Prellung Herz
S14.3	Verletzung Plexus brachialis	S26.82	Rißverletzung Herz oh Eröffnung Herzhöhle
S14.5	Verletzung zervikaler sympathischer Nerven	S26.83	Rißverletzung Herz m Eröffnung Herzhöhle
S14.70	Verletzung zervikales RM, Höhe nnbez	S26.88	Sonstige Verletzungen Herz
S14.71	Verletzung Rückenmark, C1	S26.9	Verletzung Herz, nnbez
S14.72	Verletzung Rückenmark, C2	S27.0	Traumatischer Pneumothorax
S14.73	Verletzung Rückenmark, C3	S27.1	Traumatischer Hämatothorax
S14.74	Verletzung Rückenmark, C4	S27.2	Traumatischer Hämatothorax
S14.75	Verletzung Rückenmark, C5	S27.32	Rißverletzung Lunge
S14.76	Verletzung Rückenmark, C6	S27.38	Sonst u nnbez Verletzungen Lunge
S14.77	Verletzung Rückenmark, C7	S27.4	Verletzung eines Bronchus
S14.78	Verletzung Rückenmark, C8	S27.5	Verletzung Trachea, Pars thoracica
S15.00	Verletzung A carotis, Teil nnbez	S27.6	Verletzung Pleura
S15.01	Verletzung A carotis communis	S27.7	Multiple Verletzungen intrathorakaler Organe
S15.02	Verletzung A carotis externa	S27.81	Verletzung Zwerchfell
S15.03	Verletzung A carotis interna	S27.82	Verletzung Ductus thoracicus
S15.3	Verletzung V jugularis interna	S27.83	Verletzung Ösophagus, Pars thoracica
S17.0	Zerquetschung Kehlkopf u Trachea	S27.84	Verletzung Thymus
S17.8	Zerquetschung sonstiger Teile Hals	S27.88	Verletzung sonst nbez intrathorakale Organe u Strukturen
S17.9	Zerquetschung Hals, Teil nnbez	S27.9	Verletzung eines nnbez intrathorakalen Organes
S21.1	Offene Wunde vordere Thoraxwand	S28.0	Brustkorbzerquetschung
S21.2	Offene Wunde hintere Thoraxwand	S28.1	Traumatische Amputation eines Teiles Thorax
S21.7	Multiple offene Wunden Thoraxwand	S31.0	Offene Wunde Lumbosakralgegend Becken
S21.80	Nnbez offene Wunde sonstiger Teile Thorax	S31.1	Offene Wunde Bauchdecke
S21.83	Off Wunde (jed Teil Thorax) m Verbind zu intrathor Verletz	S31.3	Offene Wunde Skrotum u Testes
S21.87	Weichteilschaden I. Gr b off Fraktur od Lux Thorax	S31.7	Multiple offene Wunden Abdomen LumbosakrGeg Becken
S21.88	Weichteilschaden II. Gr b off Fraktur od Lux Thorax	S31.80	Offene Wunde sonst u nnbez Teile Abdomen
S21.89	Weichteilschaden III. Gr b of Fraktur od Lux Thorax	S31.83	Off Wunde (jd T Abd LumbGeg Beck) m Verb intraabd Verl
S21.9	Offene Wunde Thorax, Teil nnbez	S31.87	Weichteilschaden I. Gr b off Fraktur od Lux LWS u Be
S22.00	Fraktur Brustwirbel, Höhe nnbez	S31.88	Weichteilschaden II. Gr b off Fraktur od Lux LWS u Be
S22.01	Fraktur Brustwirbel, T1 u T2	S31.89	Weichteilschaden III. Gr b off Fraktur od Lux LWS u Be
S22.02	Fraktur Brustwirbel, T3 u T4	S32.00	Fraktur Lendenwirbel, Höhe nnbez
S22.03	Fraktur Brustwirbel, T5 u T6	S32.01	Fraktur Lendenwirbel, L1
S22.04	Fraktur Brustwirbel, T7 u T8	S32.02	Fraktur Lendenwirbel, L2
S22.05	Fraktur Brustwirbel, T9 u T10	S32.03	Fraktur Lendenwirbel, L3
S22.06	Fraktur Brustwirbel, T11 u T12	S32.04	Fraktur Lendenwirbel, L4
S22.1	Multiple Frakturen Brustwirbelsäule	S32.05	Fraktur Lendenwirbel, L5
S22.2	Fraktur Sternum	S32.1	Fraktur Os sacrum
S22.40	Rippenserienfraktur, nnbez	S32.2	Fraktur Os coccygis
S22.41	Rippenserienfraktur, m Beteiligung erste Rippe	S32.82	Fraktur, Lendenwirbelsäule u Kreuzbein, Teil nnbez
S22.44	Rippenserienfraktur, m Beteiligung vier u mehr Rippen	S32.89	Fraktur, sonst u multiple Teile Becken
S22.5	Instabiler Thorax	S33.0	Traumatische Ruptur einer lumbalen Bandscheibe
S23.0	Traumatische Ruptur thorakale Bandscheibe	S33.10	Luxation Lendenwirbel, Höhe nnbez
S23.10	Luxation Brustwirbel, Höhe nnbez	S33.11	Luxation Lendenwirbel, L1/L2
S23.11	Luxation Brustwirbel, T1/T2 u T2/T3	S33.12	Luxation Lendenwirbel, L2/L3
S23.12	Luxation Brustwirbel, T3/T4 u T4/T5	S33.13	Luxation Lendenwirbel, L3/L4
S23.13	Luxation Brustwirbel, T5/T6 u T6/T7	S33.14	Luxation Lendenwirbel, L4/L5
S23.14	Luxation Brustwirbel, T7/T8 u T8/T9	S33.15	Luxation Lendenwirbel, L5/S1
S23.15	Luxation Brustwirbel, T9/T10 u T10/T11	S34.0	Kontusion Ödem lumbales RM [Conus medullaris]
S23.16	Luxation Brustwirbel, T11/T12	S34.10	Kompl QS-Verletz lumbal RM
S23.17	Luxation Brustwirbel, T12/L1	S34.11	Inkompl QS-Verletz lumbal RM
S24.0	Kontusion u Ödem thorakales Rückenmark	S34.18	Sonst Verletz lumbal RM
S24.10	Verletzung thorakales Rückenmark, nnbez	S34.2	Verletz von Nervenwurzeln Lendenwirbelsäule Kreuzbein
S24.11	Kompl QS-Verletz thorakal RM	S34.30	Kompl traumat Cauda- (equina-) Synd
S24.12	Inkompl QS-Verletz thorakal RM	S34.31	Inkompl traumat Cauda- (equina-) Synd
S24.2	Verletzung Nervenwurzeln Brustwirbelsäule	S34.38	So u nnbez Verletz Cauda equina
S24.4	Verletzung thorakaler sympathischer Nerven	S34.4	Verletzung Plexus lumbosacralis
S24.70	Verletzung thorakales RM, Höhe nnbez	S34.5	Verletz sympath Nerven Lendenw-/Kreuzbein-/Beckenreg
S24.71	Verletzung Rückenmark, T1	S34.70	Verletz lumbal RM, Höhe nnbez
S24.72	Verletzung Rückenmark, T2/T3	S34.71	Verletzung Rückenmark, L1
S24.73	Verletzung Rückenmark, T4/T5	S34.72	Verletzung Rückenmark, L2
S24.74	Verletzung Rückenmark, T6/T7	S34.73	Verletzung Rückenmark, L3
S24.75	Verletzung Rückenmark, T8/T9	S34.74	Verletzung Rückenmark, L4
S24.76	Verletzung Rückenmark, T10/T11	S34.75	Verletzung Rückenmark, L5
S24.77	Verletzung Rückenmark, T12	S34.76	Verletz RM, S1

S34.77	Verletzt RM, S2-S5	S75.8	Verletzt sonst Blutgefäße, in Höhe Hüfte u Oberschenkel
S35.0	Verletzung Aorta abdominalis	S75.9	Verletzt nnbez Blutgefäß, in Höhe Hüfte u Oberschenkel
S35.1	Verletzung V cava inferior	S77.0	Zerquetschung Hüfte
S35.2	Verletzung Truncus coeliacus od A mesenterica	S77.1	Zerquetschung Oberschenkel
S35.3	Verletzung V portae od V lienalis	S77.2	Zerquetschung m Beteiligung Hüfte Oberschenkel
S35.4	Verletzung von Blutgefäßen Niere	S82.11	Fraktur proximales Ende Tibia, m Fraktur Fibula (jeder Teil)
S35.5	Verletzung von Blutgefäßen Iliakalregion	S82.41	Fraktur Fibula, isoliert, proximales Ende
S35.7	Verletzt mehr Blutgef in Höhe Abd LumbosakrGeg Becken	S85.1	Verletzung A tibialis (anterior) (posterior)
S35.8	Verletzung so Blutgef in Höhe Abd LumbosakrGeg Becken	S85.2	Verletzung A peronea
S35.9	Verletzung nnbez Blutgefäß in Höhe Abd Lumbosakr Becken	S85.7	Verletzung mehr Blutgefäße in Höhe Unterschenkel
S36.01	Hämatom Milz	S85.9	Verletzung nnbez Blutgefäß in Höhe Unterschenkel
S36.02	Kapselriß Milz, o größeren Einriß Parenchym	S87.0	Zerquetschung Knie
S36.03	Rißverletzung Milz m Beteiligung Parenchym	S87.8	Zerquetschung sonst u nnbez Teile Unterschenkel
S36.10	Verletzung Leber, nnbez	S95.0	Verletzung A dorsalis pedis
S36.11	Prellung u Hämatom Leber	S95.1	Verletzung A plantaris pedis
S36.12	Rißverletzung Leber, nnbez	S95.2	Verletzung Venen Fußrücken
S36.13	Leichte Rißverletzung Leber	S95.7	Verletzt mehr Blutgefäße in Höhe Knöchel Fuß
S36.14	Mittelschwere Rißverletzung Leber	S95.8	Verletzt sonst Blutgefäße in Höhe Knöchel Fuß
S36.15	Schwere Rißverletzung Leber	S95.9	Verletzt eines nnbez Blutgefäßes in Höhe Knöchel Fuß
S36.16	Sonstige Verletzungen Leber	S97.0	Zerquetschung OSG
S36.17	Verletzung Gallenblase	S97.1	Zerquetschung ein/mehr Zehen
S36.18	Verletzung Gallengang	S97.8	Zerquetschung sonst Teile OSG Fuß
S36.40	Verletzung Dünndarm, Teil nnbez	T02.00	Frakturen m Betheiligt von Kopf u Hals, geschlossen od onA
S36.50	Verletzung Dickdarm, Teil nnbez	T02.01	Frakturen m Beteiligung von Kopf u Hals, offen
S36.52	Verletzung Colon transversum	T02.11	Fx m Betheiligt Thor LumbosGeg od Thor Becken, offen
S36.53	Verletzung Colon descendens	T02.40	Fx m Betheiligt mehr Reg beider ob Extremität, geschl od onA
S36.59	Verletzung sonst u mehrere Teile Dickdarm	T02.41	Frakturen m Bet mehr Reg beider ob Extremitäten, offen
S36.6	Verletzung Rektum	T02.50	Fx m Bet mehr Reg beider unt Extremitäten, geschl od onA
S36.7	Verletzung mehrerer intraabdominaler Organe	T02.51	Frakturen m Bet mehr Reg beider unt Extremitäten, offen
S36.81	Verletzung Peritoneum	T02.60	Fx m Bet mehr Reg obere/untere Extr, geschl od onA
S36.83	Verletzung Retroperitoneum	T02.61	Fx m Bet mehr Reg obere/untere Extr, offen
S37.02	Rißverletzung Niere	T02.70	Fx m Bet Thor Lumbos Extr od Thor Beck Extr, geschl/onA
S37.1	Verletzung Harnleiter	T02.71	Fx m Bet Thor Lumbos Extr od Thor Beck Extr, offen
S38.0	Zerquetschung äußere Genitalorgane	T04.0	Zerquetschungen m Beteiligung von Kopf u Hals
S38.1	Zerquetschung so u nnbez Teile Abd LumbosakrGeg Becken	T04.1	Zerquetsch m Bet Thor Abd, Thor Lumbos od Thor Becken
S38.3	Traumat Abtrenn so u nnbez Teile Abd LumbosakrGeg Becken	T04.2	Zerquetsch m Bet mehr Regionen obere Extremität(en)
S42.21	Fraktur, proximales Ende Humerus, Kopf	T04.3	Zerquetsch m Bet mehr Regionen untere Extremität(en)
S42.29	Fraktur, proximales Ende Humerus, sonst u multiple Teile	T04.4	Zerquetsch m Bet mehr Reg obere/untere Extremitäten
S42.3	Fraktur, Humerusschaft	T04.7	Zerquetsch m Bet Th/Abd/Ex, Th/Lumbos/Extr od Th/Be/Ex
S45.0	Verletzung A axillaris	T04.8	Zerquetsch m Bet sonst Kombinat von Körperregionen
S45.1	Verletzung A brachialis	T04.9	Multiple Zerquetschungen, nnbez
S45.2	Verletzung V axillaris od V brachialis	T05.8	Traumat Amputat m Bet so Kombinat von Körperregionen
S45.3	Verletzung oberfl Venen in Höhe Schulter u Oberarm	T06.0	Komb Verletzt Gehirn Hirnnerven Nerven RM in Halshöhe
S45.7	Verletzung mehr Blutgefäße in Höhe Schulter u Oberarm	T06.1	Verletzung Nerven RM m Bet mehr sonst Körperregionen
S45.8	Verletzung sonst Blutgefäße in Höhe Schulter u Oberarm	T06.3	Verletzung Blutgefäße m Bet mehr Körperregionen
S45.9	Verletzung nnbez Blutgefäß in Höhe Schulter u Oberarm	T08.0	Fraktur WS, Höhe nnbez, geschlossen od onA
S47	Zerquetschung, Schulter Oberarm	T08.1	Fraktur Wirbelsäule, Höhe nnbez, Offen
S55.0	Verletzung A ulnaris, in Höhe Unterarm	T09.1	Offene Wunde des Rumpfes, Höhe nnbez
S55.1	Verletzung A radialis, in Höhe Unterarm	T09.3	Verletzung Rückenmark, Höhe nnbez
S55.2	Verletzung von Venen, in Höhe Unterarm	T09.4	Verletzt nnbez Nerven Nervenwurzeln u Plexus im Ber Rumpf
S55.7	Verletzung mehrerer Blutgefäße, in Höhe Unterarm	T09.6	Traumatische Amputation Rumpf, Höhe nnbez
S55.8	Verletzung sonst Blutgefäße, in Höhe Unterarm	T11.4	Verletzung nnbez Blutgefäß obere Extremität, Höhe nnbez
S55.9	Verletzung eines nnbez Blutgefäßes, in Höhe Unterarm	T13.4	Verletzt nnbez Blutgefäß untere Extremität, Höhe nnbez
S57.0	Zerquetschung, Ellenbogen	T14.5	Verletzung ein/mehr Blutgefäße an nnbez Körperregion
S57.8	Zerquetschung, sonstiger Teile Unterarm	T14.7	Zerquetsch u traumatische Amputation nnbez Körperregion
S57.9	Zerquetschung Unterarm, Teil nnbez	T20.3	Verbrennung 3. Grades des Kopfes und des Halses
S62.8	Fraktur sonst u nnbez Teile Handgelenk u Hand	T20.7	Verätzung 3. Grades des Kopfes und des Halses
S65.0	Verletzung A ulnaris, in Höhe Handgelenk u Hand	T21.30	Verbrennung 3. Grades des Rumpfes: Teil nnbez
S65.1	Verletzung A radialis, in Höhe Handgelenk u Hand	T21.31	Verbrennung 3. Grades des Rumpfes: Brustdrüse [Mamma]
S65.2	Verletzung Gefäße Arcus palmaris superficialis	T21.32	Verbr 3. Grades des Rumpfes: ThorW m Ausn BrDrü/-warz
S65.3	Verletzung Gefäße Arcus palmaris profundus	T21.33	Verbrennung 3. Grades des Rumpfes: Bauchdecke
S65.4	Verletzung ein/mehr Blutgefäße, Daumen	T21.34	Verbrennung 3. Grades des Rumpfes: Rücken [jeder Teil]
S65.5	Verletzung ein/mehr Blutgefäße, sonst Finger	T21.35	Verbrennung 3. Grades des Rumpfes: (Äußeres) Genitale
S65.7	Verletzung mehr Blutgefäße in Höhe Handgelenk u Hand	T21.39	Verbrennung 3. Grades des Rumpfes: Sonstige Teile
S65.8	Verletzung sonst Blutgefäße in Höhe Handgelenk u Hand	T21.70	Verätzung 3. Grades des Rumpfes: Teil nnbez
S65.9	Verletzung nnbez Blutgefäß im Ber Handgelenk u Hand	T21.71	Verätzung 3. Grades des Rumpfes: Brustdrüse [Mamma]
S67.0	Zerquetschung Daumen ein/mehr sonstiger Finger	T21.72	Verätz 3. Grades des Rumpfes: ThorW m Ausn BrDrü/-warz
S67.8	Zerquetschung sonst u nnbez Teile Handgelenk Hand	T21.73	Verätzung 3. Grades des Rumpfes: Bauchdecke
S70.1	Prellung Oberschenkel	T21.74	Verätzung 3. Grades des Rumpfes: Rücken [jeder Teil]
S75.7	Verletzt mehr Blutgefäße, in Höhe Hüfte u Oberschenkel	T21.75	Verätzung 3. Grades des Rumpfes: (Äußeres) Genitale



T21.79	Verätzung 3. Grades des Rumpfes: Sonstige Teile	T31.74	Verbr 70-79% KöOF: 40-49% Verbr 3. Gr
T22.30	Verbr 3. Gr Schult/Arm, ausgen Handgel/Hand: Teil nnbez	T31.75	Verbr 70-79% KöOF: 50-59% Verbr 3. Gr
T22.31	Verbr 3. Gr Schult/Arm, ausgen Handgel/Hand: UA u EllB	T31.76	Verbr 70-79% KöOF: 60-69% Verbr 3. Gr
T22.32	Verbr 3. Gr Schult/Arm, ausgen Handg/Hand: (O-)A u Schult	T31.77	Verbr 70-79% KöOF: 70-79% Verbr 3. Gr
T22.33	Verbr 3. Gr Schult/Arm, ausgen Handgel/Hand: Achselhöhle	T31.80	Verbr 80-89% KöOF: < 10% od nnbez Anteil Verbr 3. Gr
T22.70	Verätz 3. Gr Schult/Arm, ausgen Handgel/Hand: Teil nnbez	T31.81	Verbr 80-89% KöOF: 10-19% Verbr 3. Gr
T22.71	Verätz 3. Gr Schult/Arm, ausgen Handgel/Hand: UA u EllB	T31.82	Verbr 80-89% KöOF: 20-29% Verbr 3. Gr
T22.72	Verätz 3. Gr Schult/Arm, ausg Handg/Hand: (O-)A u Schult	T31.83	Verbr 80-89% KöOF: 30-39% Verbr 3. Gr
T22.73	Verätz 3. Gr Schult/Arm, ausgen Handg/Hand: Achselhöhle	T31.84	Verbr 80-89% KöOF: 40-49% Verbr 3. Gr
T23.3	Verbrennung 3. Grades des Handgelenkes und der Hand	T31.85	Verbr 80-89% KöOF: 50-59% Verbr 3. Gr
T23.7	Verätzung 3. Grades des Handgelenkes und der Hand	T31.86	Verbr 80-89% KöOF: 60-69% Verbr 3. Gr
T24.3	Verbrennung 3. Gr Hüfte/Bein, ausgenommen Knöchel/Fuß	T31.87	Verbr 80-89% KöOF: 70-79% Verbr 3. Gr
T24.7	Verätzung 3. Gr Hüfte/Bein, ausgenommen Knöchel/Fuß	T31.88	Verbr 80-89% KöOF: 80-89% Verbr 3. Gr
T25.3	Verbrennung 3. Gr Knöchel/Fuß	T31.90	Verbr 90% od mehr KöOF: <10% od nnbez Ant Verbr 3 G
T25.7	Verätzung 3. Gr Knöchel/Fuß	T31.91	Verbr 90% od mehr KöOF: 10-19 % Verbr 3. Gr
T26.0	Verbrennung des Augenlides und der Periokularregion	T31.92	Verbr 90% od mehr KöOF: 20-29 % Verbr 3. Gr
T26.1	Verbrennung der Kornea und des Konjunktivalsackes	T31.93	Verbr 90% od mehr KöOF: 30-39 % Verbr 3. Gr
T26.2	Verbr m nachfolgender Ruptur u Destruktion des Augapfels	T31.94	Verbr 90% od mehr KöOF: 40-49 % Verbr 3. Gr
T26.3	Verbr sonst Teile des Auges u seiner Anhangsgebilde	T31.95	Verbr 90% od mehr KöOF: 50-59 % Verbr 3. Gr
T26.4	Verbr des Auges u seiner Anhangsgebilde, Teil nnbez	T31.96	Verbr 90% od mehr KöOF: 60-69 % Verbr 3. Gr
T26.5	Verätzung des Augenlides und der Periokularregion	T31.97	Verbr 90% od mehr KöOF: 70-79 % Verbr 3. Gr
T26.6	Verätzung der Kornea und des Konjunktivalsackes	T31.98	Verbr 90% od mehr KöOF: 80-89% Verbr 3. Gr
T26.7	Verätz m nachfolgender Ruptur u Destruktion des Augapfels	T31.99	Verbr 90% od mehr KöOF: 90 % od mehr Verbr 3. Gr
T26.8	Verätzung sonst Teile des Auges u seiner Anhangsgebilde	T32.22	Verätz 20-29% KöOF: 20-29% Verätz 3. Gr
T26.9	Verätzung des Auges u seiner Anhangsgebilde, Teil nnbez	T32.32	Verätz 30-39% KöOF: 20-29% Verätz 3. Gr
T27.0	Verbrennung des Kehlkopfes und der Trachea	T32.33	Verätz 30-39% KöOF: 30-39% Verätz 3. Gr
T27.1	Verbr des Kehlkopfes u der Trachea m Betteilg der Lunge	T32.42	Verätz 40-49% KöOF: 20-29% Verätz 3. Gr
T27.2	Verbrennung sonstige Teile Atemwege	T32.43	Verätz 40-49% KöOF: 30-39% Verätz 3. Gr
T27.3	Verbrennung der Atemwege, Teil nicht näher bezeichnet	T32.44	Verätz 40-49% KöOF: 40-49% Verätz 3. Gr
T27.4	Verätzung des Kehlkopfes und der Trachea	T32.50	Verätz 50-59% KöOF: < 10% od nnbez Anteil Verätz 3. Gr
T27.5	Verätz des Kehlkopfes u der Trachea m Betteilg der Lunge	T32.51	Verätz 50-59% KöOF: 10-19% Verätz 3. Gr
T27.6	Verätzung sonstiger Teile der Atemwege	T32.52	Verätz 50-59% KöOF: 20-29% Verätz 3. Gr
T27.7	Verätzung der Atemwege, Teil nicht näher bezeichnet	T32.53	Verätz 50-59% KöOF: 30-39% Verätz 3. Gr
T28.0	Verbrennung des Mundes und des Rachens	T32.54	Verätz 50-59% KöOF: 40-49% Verätz 3. Gr
T28.1	Verbrennung des Ösophagus	T32.55	Verätz 50-59% KöOF: 50-59% Verätz 3. Gr
T28.2	Verbrennung sonstige Teile Verdauungstrakt	T32.60	Verätz 60-69% KöOF: < 10% od nnbez Anteil Verätz 3. Gr
T28.3	Verbrennung innerer Organe Urogenitaltraktes	T32.61	Verätz 60-69% KöOF: 10-19% Verätz 3. Gr
T28.4	Verbrennung sonstiger und nnbez innerer Organe	T32.62	Verätz 60-69% KöOF: 20-29% Verätz 3. Gr
T28.5	Verätzung des Mundes und des Rachens	T32.63	Verätz 60-69% KöOF: 30-39% Verätz 3. Gr
T28.6	Verätzung des Ösophagus	T32.64	Verätz 60-69% KöOF: 40-49% Verätz 3. Gr
T28.7	Verätzung sonstiger Teile des Verdauungstraktes	T32.65	Verätz 60-69% KöOF: 50-59% Verätz 3. Gr
T28.8	Verätzung innerer Organe des Urogenitaltraktes	T32.66	Verätz 60-69% KöOF: 60-69% Verätz 3. Gr
T28.9	Verätzung sonstiger und nnbez innerer Organe	T32.70	Verätz 70-79% KöOF: < 10% od nnbez Anteil Verätz 3. Gr
T29.0	Verbrennungen mehrerer Körperregionen nnbez Grades	T32.71	Verätz 70-79% KöOF: 10-19% Verätz 3. Gr
T29.3	Verbr mehr Körperreg, wobei mind eine Verbr 3. Gr angeg	T32.72	Verätz 70-79% KöOF: 20-29% Verätz 3. Gr
T29.4	Verätzungen mehrerer Körperregionen nnbez Grades	T32.73	Verätz 70-79% KöOF: 30-39% Verätz 3. Gr
T29.7	Verätz mehr Körperreg, wobei mind Verätz 3. Gr angegeben	T32.74	Verätz 70-79% KöOF: 40-49% Verätz 3. Gr
T31.22	Verbr 20-29% KöOF: 20-29% Verbr 3. Gr	T32.75	Verätz 70-79% KöOF: 50-59% Verätz 3. Gr
T31.32	Verbr 30-39% KöOF: 20-29% Verbr 3. Gr	T32.76	Verätz 70-79% KöOF: 60-69% Verätz 3. Gr
T31.33	Verbr 30-39% KöOF: 30-39% Verbr 3. Gr	T32.77	Verätz 70-79% KöOF: 70-79% Verätz 3. Gr
T31.42	Verbr 40-49% KöOF: 20-29% Verbr 3. Gr	T32.80	Verätz 80-89% KöOF: < 10% od nnbez Anteil Verätz 3. Gr
T31.43	Verbr 40-49% KöOF: 30-39% Verbr 3. Gr	T32.81	Verätz 80-89% KöOF: 10-19% Verätz 3. Gr
T31.44	Verbr 40-49% KöOF: 40-49% Verbr 3. Gr	T32.82	Verätz 80-89% KöOF: 20-29% Verätz 3. Gr
T31.50	Verbr 50-59% KöOF: < 10% od nnbez Anteil Verbr 3. Gr	T32.83	Verätz 80-89% KöOF: 30-39% Verätz 3. Gr
T31.51	Verbr 50-59% KöOF: 10-19% Verbr 3. Gr	T32.84	Verätz 80-89% KöOF: 40-49% Verätz 3. Gr
T31.52	Verbr 50-59% KöOF: 20-29% Verbr 3. Gr	T32.85	Verätz 80-89% KöOF: 50-59% Verätz 3. Gr
T31.53	Verbr 50-59% KöOF: 30-39% Verbr 3. Gr	T32.86	Verätz 80-89% KöOF: 60-69% Verätz 3. Gr
T31.54	Verbr 50-59% KöOF: 40-49% Verbr 3. Gr	T32.87	Verätz 80-89% KöOF: 70-79% Verätz 3. Gr
T31.55	Verbr 50-59% KöOF: 50-59% Verbr 3. Gr	T32.88	Verätz 80-89% KöOF: 80-89% Verätz 3. Gr
T31.60	Verbr 60-69% KöOF: < 10% od nnbez Anteil Verbr 3. Gr	T32.90	Verätz 90% od mehr KöOF: <10% od nnbez Ant Verätz 3. Gr
T31.61	Verbr 60-69% KöOF: 10-19% Verbr 3. Gr	T32.91	Verätz 90% od mehr KöOF: 10-19% Verätz 3. Gr
T31.62	Verbr 60-69% KöOF: 20-29% Verbr 3. Gr	T32.92	Verätz 90% od mehr KöOF: 20-29% Verätz 3. Gr
T31.63	Verbr 60-69% KöOF: 30-39% Verbr 3. Gr	T32.93	Verätz 90% od mehr KöOF: 30-39% Verätz 3. Gr
T31.64	Verbr 60-69% KöOF: KöOF, 40-49% Verbr 3. Gr	T32.94	Verätz 90% od mehr KöOF: 40-49% Verätz 3. Gr
T31.65	Verbr 60-69% KöOF: 50-59% Verbr 3. Gr	T32.95	Verätz 90% od mehr KöOF: 50-59% Verätz 3. Gr
T31.66	Verbr 60-69% KöOF: 60-69% Verbr 3. Gr	T32.96	Verätz 90% od mehr KöOF: 60-69% Verätz 3. Gr
T31.70	Verbr 70-79% KöOF: < 10% od nnbez Anteil Verbr 3. Gr	T32.97	Verätz 90% od mehr KöOF: 70-79% Verätz 3. Gr
T31.71	Verbr 70-79% KöOF: 10-19% Verbr 3. Gr	T32.98	Verätz 90% od mehr KöOF: 80-89% Verätz 3. Gr
T31.72	Verbr 70-79% KöOF: 20-29% Verbr 3. Gr	T32.99	Verätz 90% od mehr KöOF: 90% od mehr Verätz 3. Gr
T31.73	Verbr 70-79% KöOF: 30-39% Verbr 3. Gr	T33.0	Oberflächliche Erfrierung des Kopfes

T33.1	Oberflächliche Erfrierung des Halses	T40.8	Vergiftung, Lysergid [LSD]
T33.2	Oberflächliche Erfrierung des Thorax	T40.9	Vergiftung, sonst u nnbez Psychodysleptika [Halluzinogene]
T33.3	Oberflächliche Erfrierung des Armes	T41.0	Vergiftung, Inhalationsanästhetika
T33.4	Oberflächliche Erfrierung des Handgelenkes und der Hand	T41.1	Vergiftung, Intravenöse Anästhetika
T33.5	Oberflächliche Erfrierung der Hüfte und des Oberschenkels	T41.2	Vergiftung, sonst u nnbez Allgemeinanästhetika
T33.6	Oberflächliche Erfrierung des Knies und des Unterschenkels	T41.3	Vergiftung, Lokalanästhetika
T33.7	Oberflächliche Erfrierung der Knöchelregion und des Fußes	T41.4	Vergiftung, Anästhetikum, nnbez
T33.8	Oberflächliche Erfrierung an sonst und nnbez Lokalisationen	T41.5	Vergiftung, therapeutische Gase
T33.9	Erfrierung mit Gewebsnekrose des Kopfes	T42.0	Vergiftung, Hydantoin-Derivate
T34.0	Erfrierung mit Gewebsnekrose des Halses	T42.1	Vergiftung, Iminostilbene
T34.1	Erfrierung mit Gewebsnekrose des Thorax	T42.2	Vergiftung, Succinimide und Oxazolidine
T34.2	Erfrierung mit Gewebsnekrose des Thorax	T42.3	Vergiftung, Barbiturate
T34.3	Erfrierung m Gewebsnekrose Bauchd, Lumbosakralgeg u Becken	T42.4	Vergiftung, Benzodiazepine
T34.4	Erfrierung mit Gewebsnekrose des Armes	T42.5	Vergiftung, gemischte Antiepileptika, aonkl
T34.5	Erfrierung mit Gewebsnekrose Handgelenk und Hand	T42.6	Vergiftung, sonst Antiepileptika, Sedativa u Hypnotika
T34.6	Erfrierung m Gewebsnekrose Hüfte und Oberschenkel	T42.7	Vergiftung, Antiepileptika, Sedativa u Hypnotika, nnbez
T34.7	Erfrierung m Gewebsnekrose Knie und Unterschenkel	T42.8	Vergift, Antiparkinsonm u and zentral wirk Muskelrelax
T34.8	Erfrierung m Gewebsnekrose Knöchelregion und Fuß	T43.0	Vergiftung, tri- u tetrazyklische Antidepressiva
T34.9	Erfrierung m Gewebsnekrose an sonst und nnbez Lok	T43.1	Vergiftung, Monoaminoxidase-hemmende Antidepressiva
T35.0	Oberflächliche Erfrierung m Beteiligung mehrerer Körperreg	T43.2	Vergiftung, sonst u nnbez Antidepressiva
T35.1	Erfrierung m Gewebsnekrose m Beteiligung mehr Körperreg	T43.3	Vergift, Antipsychotika u Neuroleptika Phenothiazin-Basis
T35.2	Nnbez Erfrierung des Kopfes und des Halses	T43.4	Vergift, Neuroleptika Butyrophenon- u Thioxanthen-Basis
T35.3	Nnbez Erfrier Thorax, Abdomen, Lumbosakralgeg u Becken	T43.5	Vergiftung, sonst u nnbez Antipsychotika u Neuroleptika
T35.4	Nnbez Erfrierung der oberen Extremität	T43.6	Vergiftung, Psychostimulanzien m Mißbrauchspotential
T35.5	Nnbez Erfrierung der unteren Extremität	T43.8	Vergiftung, sonstige psychotrope Substanzen, aonkl
T35.6	Nnbez Erfrierung mit Beteiligung mehrerer Körperregionen	T43.9	Vergiftung, Psychotrope Substanz, nnbez
T35.7	Nnbez Erfrierung an nicht näher bezeichneten Lokalisationen	T44.0	Vergiftung, Cholinesterase-Hemmer
T36.0	Vergiftung, Penizilline	T44.1	Vergiftung, sonst Parasymphathomimetika [Cholinergika]
T36.1	Vergiftung, Cephalosporine/and $\beta$ -Laktam-Antibiotika	T44.2	Vergiftung, Ganglienblocker, aonkl
T36.2	Vergiftung, Chloramphenicol-Gruppe	T44.3	Vergiftung, sonst Parasymplytika/Spasmolytika, aonkl
T36.3	Vergiftung, Makrolide	T44.4	Vergiftung, Vorw Alpha-Rezeptoren-Stimulanzien, aonkl
T36.4	Vergiftung, Tetracykline	T44.5	Vergiftung, Vorw Beta-Rezeptoren-Stimulanzien, aonkl
T36.5	Vergiftung, Aminoglykoside	T44.6	Vergiftung, Alpha-Rezeptorenblocker, aonkl
T36.6	Vergiftung, Rifamycine	T44.7	Vergiftung, Beta-Rezeptorenblocker, aonkl
T36.7	Vergiftung, Antimykotika b systemischer Anwendung	T44.8	Vergiftung, zentral wirk u adrenerge Neuronenblocker, aonkl
T36.8	Vergiftung, sonst systemisch wirkende Antibiotika	T44.9	Vergiftung so u nnbez, prim auf auton Nervensyst wirk AM
T36.9	Vergiftung, systemisch wirkendes Antibiotikum, nnbez	T45.0	Vergiftung, Antiallergika u Antiemetika
T37.0	Vergiftung, Sulfonamide	T45.1	Vergiftung, Antineoplastika u Immunsuppressiva
T37.1	Vergiftung, antimykobakterielle Arzneimittel	T45.2	Vergiftung, Vitamine, aonkl
T37.2	Vergiftung, Antimalariamittel u AM gg and Blutprotozoen	T45.3	Vergiftung, Enzyme, aonkl
T37.3	Vergiftung, sonstige Antiprotozoika	T45.4	Vergiftung, Eisen u dessen Verbindungen
T37.4	Vergiftung, Anthelminthika	T45.5	Vergiftung, Antikoagulanzen
T37.5	Vergiftung, Virostatika	T45.6	Vergiftung, Fibrinolytika u Fibrinolyse-Hemmer
T37.8	Vergiftung, so nbez system wirk Antiinfektiva u Antiparasitika	T45.7	Vergift, Antikoagul-Antagonist, Vit K u sonst Koagulanzen
T37.9	Vergiftung, system wirk Antiinfektiv u Antiparasitikum, nnbez	T45.8	Vergift, sonst prim syst u auf Blut wirk Mittel, aonkl
T38.0	Vergiftung, Glukokortikoide u synthetische Analoga	T45.9	Vergift, prim systemisch u auf Blut wirk Mittel, nnbez
T38.1	Vergiftung, Schilddrüsenhormone u Ersatzstoffe	T46.0	Vergift, Herzglykoside u Arzneimittel m ähnlicher Wirkung
T38.2	Vergiftung, Thyreostatika	T46.1	Vergiftung, Kalziumantagonisten
T38.3	Vergift, Insulin u orale blutzuckersenk Arzneim [Antidiab]	T46.2	Vergiftung, sonst Antiarrhythmika, aonkl
T38.4	Vergiftung, orale Kontrazeptiva	T46.3	Vergiftung, Koronardilatatoren, aonkl
T38.5	Vergiftung, sonstige Östrogene u Gestagene	T46.4	Vergift, Angiotens-KonversEnzym-Hemmer [ACE-Hemmer]
T38.6	Vergift, Antigonadotrop, Antiöstrogen u Antiandrogen, aonkl	T46.5	Vergiftung, sonst Antihypertensiva, aonkl
T38.7	Vergiftung, Androgene u verwandte Anabolika	T46.6	Vergift, Antihyperlipidämika u Arzneim gg Arteriosklerose
T38.8	Vergift, sonst u nnbez Hormone u synthet Ersatzstoffe	T46.7	Vergiftung, periphere Vasodilatatoren
T38.9	Vergiftung, sonst u nnbez Hormon-Antagonisten	T46.8	Vergiftung, Antivariakosa, einschl Verödungsmittel
T39.0	Vergiftung, Salizylate	T46.9	Vergift, so u nnbez prim auf Herz-Kreislaufsystem wirk Mittel
T39.1	Vergiftung, 4-Aminophenol-Derivate	T47.0	Vergiftung, Histamin-H2-Rezeptorenblocker
T39.2	Vergiftung, Pyrazolon-Derivate	T47.1	Vergiftung, sonst Antazida u Magensekretionshemmer
T39.3	Vergiftung, sonst nichtsteroidale Antiphlogistika [NSAID]	T47.2	Vergiftung, stimulierende Laxanzien
T39.4	Vergiftung, Antirheumatika, aonkl	T47.3	Vergiftung, salinische u osmotische Laxanzien
T39.8	Vergift, so nichtopioidhalt Analgetika u Antipyretika, aonkl	T47.4	Vergiftung, sonstige Laxanzien
T39.9	Vergift nichtopioidhalt Analget/Antipyret/Antirheumat, nnbez	T47.5	Vergiftung, Digestiva
T40.0	Vergiftung, Opium	T47.6	Vergiftung, Antidiarrhoika
T40.1	Vergiftung, Heroin	T47.7	Vergiftung, Emetika
T40.2	Vergiftung, sonstige Opioide	T47.8	Vergift, sonst primär auf Magen-Darmtrakt wirk Mittel
T40.3	Vergiftung, Methadon	T47.9	Vergift, primär auf Magen-Darmtrakt wirk Arzneim, nnbez
T40.4	Vergiftung, sonstige synthetische Betäubungsmittel	T48.0	Vergift, Oxytozin [Ocytocin] u ähnlich wirk Wehenmittel
T40.5	Vergiftung, Kokain	T48.1	Vergiftung, Muskelrelaxanzien [neuromuskuläre Blocker]
T40.6	Vergiftung, sonstige u nnbez Betäubungsmittel	T48.2	Vergiftung, so u nnbez, primär auf Muskulatur wirk Mittel
T40.7	Vergiftung, Cannabis (-Derivate)	T48.3	Vergiftung, Antitussiva

T48.4	Vergiftung, Expektoranzien	T59.1	Toxische Wirkung, Schwefeldioxid
T48.5	Vergiftung, Arzneimittel gg ErkältungskH	T59.2	Toxische Wirkung, Formaldehyd
T48.6	Vergiftung, Antiasthmatika, aonkl	T59.3	Toxische Wirkung, Tränengas
T48.7	Vergift, sonst u nnbez primär auf das Atmungssyst wirk Mittel	T59.4	Toxische Wirkung, Chlorgas
T49.0	Vergift Antimykot/Antiinfekt/Antiphlog z lok Anwend, aonkl	T59.5	Toxische Wirkung, Fluorgas u Fluorwasserstoff
T49.1	Vergiftung, Antipruriginosa	T59.6	Toxische Wirkung, Schwefelwasserstoff
T49.2	Vergift, Adstringenzien u Detergenzien zur lokalen Anwend	T59.7	Toxische Wirkung, Kohlendioxid
T49.3	Vergift hauterweich, -pflege [Demulzenzien] u -schütz Mittel	T59.8	Tox Wirk, sonst nbez Gase, Dämpfe od sonst nbez Rauch
T49.4	Vergift Keratolyt, Keratoplast u so AM u Präp zur Haarbeh	T59.9	Toxische Wirkung, Gase, Dämpfe od Rauch, nnbez
T49.5	Vergiftung, Ophthalmika	T60.0	Tox Wirk, Organophosphat- u Carbamat-Insektizide
T49.6	Vergift, in HNO-Heilkunde angewend Arzneimittel u Präp	T60.1	Toxische Wirkung, Halogenierte Insektizide
T49.7	Vergiftung, Dentalpharmaka b topischer Anwendung	T60.2	Toxische Wirkung, sonstige Insektizide
T49.8	Vergiftung, sonst Mittel zur topischen Anwendung	T60.3	Toxische Wirkung, Herbizide u Fungizide
T49.9	Vergiftung, Mittel zur topischen Anwendung, nnbez	T60.4	Toxische Wirkung, Rodentizide
T50.0	Vergiftung, Mineralokortikoide u deren Antagonisten	T60.8	Toxische Wirkung, sonst Schädlingsbekämpfungsmittel
T50.1	Vergiftung, Schleifendiuretika [High-ceiling-Diuretika]	T60.9	Toxische Wirkung, Schädlingsbekämpfungsmittel, nnbez
T50.2	Vergift, Carboanhydr-Hemm Benzothiadiaz-Deriv and Diuret	T63.0	Toxische Wirkung, Schlangengift
T50.3	Vergift, auf Elektrolyt-, Kalorien- u Wasserhaush wirk Mittel	T63.1	Toxische Wirkung, Gift andr Reptilien
T50.4	Vergiftung, auf Harnsäurestoffwechsel wirkend AM	T63.2	Toxische Wirkung, Skorpiongift
T50.5	Vergiftung, Appetitzügler	T63.3	Toxische Wirkung, Spinnengift
T50.6	Vergiftung, Antidote u Chelatbildner, aonkl	T63.4	Toxische Wirkung, Gift sonstiger Arthropoden
T50.7	Vergiftung, Analeptika u Opioid-Rezeptor-Antagonisten	T63.5	Toxische Wirkung d Kontakt m Fischen
T50.8	Vergiftung, Diagnostika	T63.6	Toxische Wirkung d Kontakt m sonst Meerestieren
T50.9	Vergiftung so u nnbez AM, Drogen u biol akt Substanzen	T63.8	Toxische Wirkung d Kontakt m sonst giftigen Tieren
T51.0	Toxische Wirkung, Äthanol	T63.9	Toxische Wirkung d Kontakt m nnbez giftigen Tier
T51.1	Toxische Wirkung, Methanol	T64	Tox Wirk Aflatoxin u so Mykotoxin in kontamin Lebensm
T51.2	Toxische Wirkung, 2-Propanol	T65.0	Toxische Wirkung, Zyanide
T51.3	Toxische Wirkung, Fuselöl	T65.1	Toxische Wirkung, Strychnin u dessen Salze
T51.8	Toxische Wirkung, sonstige Alkohole	T65.2	Toxische Wirkung, Tabak und Nikotin
T51.9	Toxische Wirkung, Alkohol, nnbez	T65.3	Tox Wirk, Nitro- u Aminoderivate von Benzol u Homologen
T52.0	Toxische Wirkung, Erdölprodukte	T65.4	Toxische Wirkung, Schwefelkohlenstoff
T52.1	Toxische Wirkung, Benzol	T65.5	Tox Wirk Glyceroltrinitrat, Sauerstoffsäur Stickst/Ester
T52.2	Toxische Wirkung, Benzol-Homologe	T65.6	Toxische Wirkung, Farben u Farbstoffe, aonkl
T52.3	Toxische Wirkung, Glykole	T65.8	Toxische Wirkung sonstiger nbez Substanzen
T52.4	Toxische Wirkung, Ketone	T65.9	Toxische Wirkung nnbez Substanz
T52.8	Toxische Wirkung, sonst organische Lösungsmittel	T67.0	Hitzschlag u Sonnenstich
T52.9	Toxische Wirkung, organisches Lösungsmittel, nnbez	T67.1	Hitzesyndrome
T53.0	Toxische Wirkung, Tetrachlorkohlenstoff	T71	Erstickung
T53.1	Toxische Wirkung, Chloroform	T73.1	Schäden d Durst
T53.2	Toxische Wirkung, Trichloräthylen	T75.4	Schäden d elektrischen Strom
T53.3	Toxische Wirkung, Tetrachloräthylen	T79.0	Luftembolie (traumatisch)
T53.4	Toxische Wirkung, Dichlormethan	T79.1	Fettembolie (traumatisch)
T53.5	Toxische Wirkung, Fluorchlorkohlenwasserstoffe [FCKW]	T79.6	Traumatische Muskelischämie
T53.6	Tox Wirk, so halogenierte aliphat Kohlenwasserstoffe	T79.7	Traumatisches subkutanes Emphysem
T53.7	Tox Wirk, so halogenierte aromat Kohlenwasserstoffe	T80.0	Luftembolie nach Infus/Transfus/Injekt zu therap Zwecken
T53.9	Tox Wirk halogen aliphat/aromat Kohlenwasserstoffe, nnbez	T80.3	AB0-Unverträglichkeitsreaktion
T54.0	Toxische Wirkung, Phenol u dessen Homologe	T80.4	Rh-Unverträglichkeitsreaktion
T54.1	Toxische Wirkung, sonst ätzende organische Verbindungen	T81.3	Aufreißen Operationswunde, aonkl
T54.2	Toxisch Wirkung, ätzende Säuren u säureähnliche Subst	T81.5	FK, verseh nach Eingr in Körperhöhl/OPWunde zurückgebl
T54.3	Toxische Wirkung, Ätzalkalien u alkaliähnliche Subst	T81.6	Akut Rkt auf währ Eingriff verseh zurückgebl Fremdsbst
T54.9	Toxische Wirkung, ätzende Substanz, nnbez	T82.0	Mechanische Komplik d Herzklappenprothese
T55	Toxische Wirkung von Seifen u Detergenzien	T82.1	Mechanische Komplik d kardiales elektronisches Gerät
T56.0	Toxische Wirkung, Blei u dessen Verbindungen	T82.2	Mechan Komplik d Koronarart-Bypass u Klappentranspl
T56.1	Toxische Wirkung, Quecksilber u dessen Verbindungen	T82.3	Mechanische Komplik d sonst Gefäßtransplantate
T56.2	Toxische Wirkung, Chrom u dessen Verbindungen	T82.4	Mechanische Komplik d Gefäßkatheter b Dialyse
T56.3	Toxische Wirkung, Kadmium u dessen Verbindungen	T82.5	Mechan Komplik d so Geräte/Implantate in Herz u Gefäßen
T56.4	Toxische Wirkung, Kupfer u dessen Verbindungen	T82.6	Infektion u entzündl Reaktion d Herzklappenprothese
T56.5	Toxische Wirkung, Zink u dessen Verbindungen	T82.7	Infekt/entzündl Rkt d so Gerät/Impl/Transpl in Herz Gefäß
T56.6	Toxische Wirkung, Zinn u dessen Verbindungen	T82.8	So nbez Komplik d Proth/Implant/Transpl in Herz u Gefäßen
T56.7	Toxische Wirkung, Beryllium u dessen Verbindungen	T82.9	Nnbez Kompl d Proth/Implant/Transpl in Herz u Gefäßen
T56.8	Toxische Wirkung, sonstige Metalle	T83.0	Mechan Komplik d Harnwegskatheter (Verweilkatheter)
T56.9	Toxische Wirkung, Metall, nnbez	T83.1	Mechan Komplik d so Geräte od Implantate im Hamtrakt
T57.0	Toxische Wirkung, Arsen u dessen Verbindungen	T83.2	Mechanische Komplik d Hamorgantransplantat
T57.1	Toxische Wirkung, Phosphor u dessen Verbindungen	T83.4	Mechan Komplik d so Proth/Implant/Transpl im Genitaltrakt
T57.2	Toxische Wirkung, Mangan u dessen Verbindungen	T83.5	Infektion/entzündl Rkt d Proth/Implant/Transpl im Hamtrakt
T57.3	Toxische Wirkung, Blausäure	T83.6	Infektion/entzündl Rkt d Proth/Implant/Transpl im GenitTrakt
T57.8	Toxische Wirkung, sonst nbez anorganische Substanzen	T83.8	So Komplik d Proth/Implant/Transpl im Urogenitaltrakt
T57.9	Toxische Wirkung, Anorganische Substanz, nnbez	T83.9	Nnbez Komplik d Proth/Implant/Transpl im Urogenitaltrakt
T58	Toxische Wirkung von Kohlenmonoxid	T84.0	Mechan Komplikation durch eine Gelenkendoprothese
T59.0	Toxische Wirkung, Stickstoffoxide	T84.1	Mechan Komplik d interne OSyVorrich an ExtrKnochen

T84.2	Mechan Komplik d interne OSyVorricht an so Knochen	T85.88	Sonst Komplik durch interne Proth/Implant/Transplant, aonkl
T84.3	Mechan Komplik d so Knochengeräte/-implant/-transplant	T85.9	Nnbez Komplik durch interne Proth/Implant/Transplant
T84.4	Mechan Komplik d so intern orthopäd Gerät/Impl/Transplant	T86.10	Akute Funktionsverschlechterung eines Nierentransplantates
T84.5	Infektion/entzündl Rkt durch eine Gelenkendoprothese	T86.11	Chron Funktionsverschlechterung eines Nierentransplantates
T84.6	Infektion/entzündl Rkt durch interne OSyVorricht [jede Lok]	T86.12	Verzögerte Aufnahme der Transplantatfunktion
T84.7	Infekt/entz Rkt durch so orthopäd Endoproth/Impl/Transplant	T86.19	Sonst u nnbez FunktStör, Versagen u Abstoß Nierentranspl
T84.8	So Komplik d orthopäd Endoproth/Implant/Transplantate	T86.2	Versagen und Abstoßung eines Herztransplantates
T84.9	Nnbez Komplik durch orthopäd Endoproth/Implant/Transpl	T86.3	Versagen und Abstoßung eines Herz-Lungen-Transplantates
T85.0	Mechan Komplik durch ventrikulären, intrakraniellen Shunt	T86.40	Akute Funktionsverschlechterung eines Lebertransplantates
T85.1	Mechan Komplik durch implant elektr Stimulator Nervensyst	T86.41	Chron Funktionsverschlechterung eines Lebertransplantates
T85.2	Mechanische Komplikation durch intraokulare Linse	T86.49	Sonst u nnbez FunktStör/Versagen/Abstoßung Lebertranspl
T85.3	Mechan Komplik durch so Augenproth/-implantat/-transplant	T86.50	Durchblutungsstörung eines Hauttransplantates
T85.4	Mechanische Komplik durch Mammaprothese/-implantat	T86.51	Nekrose eines Hauttransplantates
T85.5	Mechan Komplik durch gastrointest Proth/Implant/Transplant	T86.52	Verlust eines Hauttransplantates
T85.6	Mechan Komplik durch so nbez int Proth/Implant/Transplant	T86.59	Sonst u nnbez Versagen u Abstoßung Hauttransplantat
T85.71	Infekt u entzündl Reakt durch Katheter zur Peritonealdialyse	T86.81	Versagen u Abstoßung Lungentransplantat
T85.72	Infekt/entz Rkt durch int Endoproth/Impl/Transplant Nervensyst	T86.82	Versagen u Abstoßung Pankreastransplantat
T85.73	Infektion/entzündl Reaktion durch Mammaproth oder -impl	T86.88	Versagen u Abstoßung, so transplant Organe u Gewebe
T85.78	Infekt/entzündl Reakt durch so interne Proth/Implant/Transpl	T86.9	Versagen u Abstoßung, nnbez transplant Organ u Gewebe
T85.81	Sonst Komplik durch interne Proth/Implant/Transplant im NS	T88.1	Sonst Komplik nach Impfung [Immunisierung], aonkl
T85.82	Kapsel-fibrose Mamma durch Mammaprothese od -implantat	T88.3	Maligne Hyperthermie d Anästhesie
T85.83	Sonstige Komplikationen durch Mammaproth oder -impl	Z90.3	Verlust Teile Magen

# **MDC 15**

Neugeborene

Mehrere schwere Probleme  
beim Neugeborenen









## Mehrere schwere Probleme beim Neugeborenen

Mehrere schwere Probleme beim Neugeborenen

### Mehrere schwere Probleme beim Neugeborenen

Mindestens zwei Diagnosen in Tabelle MSPNG-1

#### Diagnose MSPNG-1

A01.0	Typhus abdominalis	A32.0	Kutane Listeriose
A01.1	Paratyphus A	A32.1	Meningitis und Meningoenzephalitis durch Listerien
A01.2	Paratyphus B	A32.7	Listeriensepsis
A01.3	Paratyphus C	A32.8	Sonstige Formen der Listeriose
A01.4	Paratyphus, nnbez	A32.9	Listeriose, nnbez
A02.0	Salmonellenenteritis	A33	Tetanus neonatorum
A02.1	Salmonellensepsis	A35	Sonstiger Tetanus
A02.2	Lokalisierte Salmonelleninfektionen	A37.0	Keuchhusten durch Bordetella pertussis
A02.8	Sonstige nbez Salmonelleninfektionen	A37.1	Keuchhusten durch Bordetella parapertussis
A02.9	Salmonelleninfektion, nnbez	A37.8	Keuchhusten durch sonstige Bordetella-Spezies
A03.0	Shigellose durch Shigella dysenteriae	A37.9	Keuchhusten, nnbez
A03.1	Shigellose durch Shigella flexneri	A39.0	Meningokokkenmeningitis
A03.2	Shigellose durch Shigella boydii	A39.1	Waterhouse-Friderichsen-Syndrom
A03.3	Shigellose durch Shigella sonnei	A39.2	Akute Meningokokkensepsis
A03.8	Sonstige Shigellosen	A39.3	Chronische Meningokokkensepsis
A03.9	Shigellose, nnbez	A39.4	Meningokokkensepsis, nnbez
A04.0	Darminfektion durch enteropathogene E coli	A39.5	Herzkrankheit durch Meningokokken
A04.1	Darminfektion durch enterotoxinbildende E coli	A40.0	Sepsis durch Streptokokken, Gruppe A
A04.2	Darminfektion durch enteroinvasive E coli	A40.1	Sepsis durch Streptokokken, Gruppe B
A04.3	Darminfektion durch enterohämorrhagische E coli	A40.2	Sepsis durch Streptokokken, Gruppe D
A04.4	Sonstige Darminfektionen durch Escherichia coli	A40.3	Sepsis durch Streptococcus pneumoniae
A04.5	Enteritis durch Campylobacter	A40.8	Sonst Sepsis durch Streptokokken
A04.6	Enteritis durch Yersinia enterocolitica	A40.9	Sepsis durch Streptokokken, nicht näher bezeichnet
A04.7	Enterokolitis durch Clostridium difficile	A41.0	Sepsis durch Staphylococcus aureus
A04.8	Sonst nbez bakterielle Darminfektionen	A41.1	Sepsis durch sonstige näher bezeichnete Staphylokokken
A05.0	Lebensmittelvergiftung durch Staphylokokken	A41.2	Sepsis durch nnbez Staphylokokken
A05.1	Botulismus	A41.3	Sepsis durch Haemophilus influenzae
A05.2	Lebensmittelvergiftung durch Clostr perfring [Clostr welchii]	A41.4	Sepsis durch Anaerobier
A05.3	Lebensmittelvergiftung durch Vibrio parahaemolyticus	A41.51	Sepsis durch Escherichia coli [E coli]
A08.1	Akute Gastroenteritis Norovirus [Norwalk-Virus]	A41.52	Sepsis durch Pseudomonas
A08.5	Sonstige nbez Darminfektionen	A41.58	Sepsis durch sonstige gramnegative Erreger
A09.0	Sonstige u nnbez Gastroenteritis u Kolitis infek Ursprung	A41.8	Sonstige nbez Sepsis
A15.0	LuTB, d mikr Unt Sput ges, m/o Nachw d Kult o molbiol Verf	A46	Erysipel [Wundrose]
A15.1	Lungentuberkulose, nur durch Kultur gesichert	A48.0	Gasbrand [Gasödem]
A15.2	Lungentuberkulose, histologisch gesichert	A48.1	Legionellose mit Pneumonie
A15.3	LungenTB, durch so u nnbez Untersuchungsverf gesichert	A48.2	Legionellose ohne Pneumonie [Pontiac-Fieber]
A15.7	Primäre TB Atmungsorgane, bakt, molbiol od histol gesichert	A50.0	Floride konnatale Frühsyphilis
A15.9	Nnbez TB Atmungsorgane, bakt, molekulbiol od histol gesich	A50.1	Latente konnatale Frühsyphilis
A16.0	Lungentuberkulose, bakt, molbiol u histol n gesichert	A50.2	Konnatale Frühsyphilis, nnbez
A16.1	Lungentuberkulose, bakt, molbiol u hist Unt n durchgef	A50.3	Konnatale spätsyphilitische Augenkrankheit
A16.2	LungenTB oh Angabe bakt, molekularbiolog od histol Sicher	A50.4	Konnat spätauftret Neurosyphilis [Juv Neurosyph]
A16.7	Prim TB AtmOrg oh Ang bakt, molekularbiol od hist Sich	A71.1	Aktives Stadium des Trachoms
A16.9	Nnbez TB AtmOrg oh Ang bakt, molekulbiol od hist Sich	A74.8	Sonstige Chlamydienkrankheiten
A17.0	Tuberkulöse Meningitis	A81.1	Subakute sklerosierende Panenzephalitis
A17.1	Meningeales Tuberkulom	A86	Virusenzephalitis, nnbez
A17.8	Sonstige Tuberkulose Nervensystem	A87.0	Meningitis durch Enteroviren
A17.9	Tuberkulose des Nervensystems, nnbez	A89	Virusinfektion des ZNS, nicht näher bezeichnet
A18.5	Tuberkulose des Auges	A96.0	Hämorrhagisches Fieber durch Junin-Viren
A26.0	Haut-Erysipeloid	A96.1	Hämorrhagisches Fieber durch Machupo-Viren
A26.7	Erysipelothrix-Sepsis	A96.2	Lassa-Fieber
A26.8	Sonstige Formen des Erysipeloids	A96.8	Sonstiges hämorrhagisches Fieber durch Arenaviren
A26.9	Erysipeloid, nnbez	A96.9	Hämorrhagisches Fieber durch Arenaviren, nnbez
A27.0	Leptospirosis icterohaemorrhagica [Weil-Krankheit]	A98.3	Marburg-Viruskrankheit
A27.8	Sonstige Formen der Leptospirose	A98.5	Hämorrhagisches Fieber mit renalem Syndrom
A27.9	Leptospirose, nnbez	B00.0	Ekzema herpeticum Kaposi
A28.0	Pasteurellose	B00.1	Dermatitis vesicularis d Herpesviren
A28.1	Katzenkratzkrankheit	B00.2	Gingivostomatitis herpeticum u Pharyngotonsillitis herpeticum
A28.2	Extraintestinale Yersiniose	B00.3	Meningitis durch Herpesviren
A28.8	Sonst nbez bakterielle Zoonosen, aonkl	B00.4	Enzephalitis durch Herpesviren
A28.9	Bakterielle Zoonose, nnbez	B00.5	Augenkrankheit durch Herpesviren

B00.7	Disseminierte Herpesvirus-KH	B37.5	Candida-Meningitis
B00.8	Sonstige Infektionsformen durch Herpesviren	B37.6	Candida-Endokarditis
B00.9	Infektion durch Herpesviren, nnbez	B37.81	Candida-Ösophagitis
B01.0	Varizellen-Meningitis	B38.0	Akute Kokzidioidomykose Lunge
B01.1	Varizellen-Enzephalitis	B38.1	Chronische Kokzidioidomykose der Lunge
B01.2	Varizellen-Pneumonie	B38.2	Kokzidioidomykose der Lunge, nnbez
B01.8	Varizellen mit sonstigen Komplikationen	B38.3	Kokzidioidomykose der Haut
B01.9	Varizellen ohne Komplikation	B38.4	Kokzidioidomykose der Meningen
B02.0	Zoster-Enzephalitis	B38.7	Disseminierte Kokzidioidomykose
B02.1	Zoster-Meningitis	B38.8	Sonstige Formen der Kokzidioidomykose
B02.2	Zoster m Beteiligung anderer Abschnitte des Nervensystems	B39.0	Akute Histoplasmose Lunge durch Histoplasma capsulatum
B02.3	Zoster ophthalmicus	B39.1	Chron Histoplasmose Lunge durch Histoplasma capsulatum
B02.7	Zoster generalisatus	B39.2	Histoplasm Lunge durch Histoplasma capsulatum, nnbez
B02.8	Zoster mit sonstigen Komplikationen	B40.0	Akute Blastomykose der Lunge
B02.9	Zoster ohne Komplikation	B40.1	Chronische Blastomykose der Lunge
B05.0	Masern, kompliziert durch Enzephalitis	B40.2	Blastomykose der Lunge, nnbez
B05.1	Masern, kompliziert durch Meningitis	B40.3	Blastomykose der Haut
B05.2	Masern, kompliziert durch Pneumonie	B40.7	Disseminierte Blastomykose
B05.3	Masern, kompliziert durch Otitis media	B40.8	Sonstige Formen der Blastomykose
B05.4	Masern mit Darmkomplikationen	B40.9	Blastomykose, nnbez
B05.8	Masern mit sonstigen Komplikationen	B41.0	Parakokzidioidomykose der Lunge
B06.0	Röteln mit neurologischen Komplikationen	B41.7	Disseminierte Parakokzidioidomykose
B06.8	Röteln mit sonstigen Komplikationen	B41.8	Sonstige Formen der Parakokzidioidomykose
B08.5	Vesikuläre Pharyngitis durch Enteroviren	B41.9	Parakokzidioidomykose, nnbez
B15.0	Virushepatitis A mit Coma hepaticum	B44.0	Invasive Aspergillose der Lunge
B15.9	Virushepatitis A ohne Coma hepaticum	B44.1	Sonstige Aspergillose der Lunge
B16.0	Akut VirHep B m DeltaVir (Begleitinfekt) u mit Coma hep	B44.2	Aspergillose der Tonsillen
B16.1	Akut VirHep B m DeltaVir (Begleitinfekt) u oh Coma hep	B44.7	Disseminierte Aspergillose
B16.2	Akute Vir-Hep B oh Delta-Virus m Coma hep	B44.8	Sonstige Formen der Aspergillose
B16.9	Akut Vir-Hep B oh Delta-Virus u oh Coma hep	B44.9	Aspergillose, nnbez
B17.0	Akut Delta-Virus-(Super-)Inf, Hep-B-(Virus-)Träger	B45.0	Kryptokokkose der Lunge
B17.1	Akute Virushepatitis C	B45.1	Kryptokokkose des Gehirns
B17.2	Akute Virushepatitis E	B45.2	Kryptokokkose der Haut
B17.8	Sonstige nbez akute Virushepatitis	B45.3	Kryptokokkose der Knochen
B17.9	Akute Virushepatitis, nnbez	B45.7	Disseminierte Kryptokokkose
B18.0	Chronische Virushepatitis B m Delta-Virus	B45.8	Sonstige Formen der Kryptokokkose
B18.1	Chronische Virushepatitis B oh Delta-Virus	B45.9	Kryptokokkose, nnbez
B18.2	Chronische Virushepatitis C	B46.0	Mukormykose der Lunge
B18.8	Sonstige chronische Virushepatitis	B46.1	Rhinozerebrale Mukormykose
B18.9	Chronische Virushepatitis, nnbez	B46.2	Mukormykose des Magen-Darmtraktes
B19.0	Nnbez Virushepatitis m hepatischem Koma	B46.3	Mukormykose der Haut
B19.9	Nnbez Virushepatitis oh hepatisches Koma	B46.4	Disseminierte Mukormykose
B20	Infekt/paras KH infolge HIV-KH [Hum Immdef-Vir-KH]	B46.5	Mukormykose, nnbez
B21	BNB infolge HIV-KH [Hum Immundefiz-Virus-KH]	B46.8	Sonstige Formen der Zygomykose
B22	Sonst nbez KH infolge HIV-KH [Hum Immdef-Vir-KH]	B46.9	Zygomykose, nnbez
B23.0	Akutes HIV-Infektionssyndrom	B47.0	Eumyzetom
B23.8	Sonstige nbez Krankheitszustände infolge HIV-KH	B47.1	Aktinomyzetom
B24	Nnbez HIV-KH [Humane Immundefizienz-Virus-KH]	B48.2	Allescheriose
B25.0	Pneumonie durch Zytomegalieviren	B48.7	Mykosen durch opportunistisch-pathogene Pilze
B25.1	Hepatitis durch Zytomegalieviren	B50.0	Malaria tropica mit zerebralen Komplikationen
B25.2	Pankreatitis durch Zytomegalieviren	B50.8	Sonst schwere Formen od Komplikat der Malaria tropica
B25.80	Infekt des Verdauungstraktes durch Zytomegalieviren	B50.9	Malaria tropica, nnbez
B25.88	Sonstige Zytomegalie	B51.0	Malaria tertiana mit Milzruptur
B25.9	Zytomegalie, nnbez	B51.8	Malaria tertiana mit sonstigen Komplikationen
B26.0	Mumps-Orchitis	B51.9	Malaria tertiana ohne Komplikation
B26.1	Mumps-Meningitis	B52.0	Malaria quartana mit Nephropathie
B26.2	Mumps-Enzephalitis	B52.8	Malaria quartana mit sonstigen Komplikationen
B26.3	Mumps-Pankreatitis	B52.9	Malaria quartana ohne Komplikation
B26.8	Mumps mit sonstigen Komplikationen	B53.0	Malaria durch Plasmodium ovale
B27.0	Mononukleose durch Gamma-Herpesviren	B53.1	Malaria durch Affen-Plasmodien
B27.1	Mononukleose durch Zytomegalieviren	B53.8	Sonstige parasitologisch bestätigte Malaria, aonkl
B27.8	Sonstige infektiöse Mononukleose	B54	Malaria, nnbez
B27.9	Infektiöse Mononukleose, nnbez	B58.0	Augenerkrankung durch Toxoplasmen
B30.1	Konjunktivitis durch Adenoviren	B58.1	Hepatitis durch Toxoplasmen
B30.3	Akute epidem hämorrhag Konjunktivitis (durch Enteroviren)	B58.2	Meningoenzephalitis durch Toxoplasmen
B33.2	Karditis durch Viren	B58.3	Toxoplasmose Lunge
B34.0	Infektion durch Adenoviren nnbez Lok	B58.8	Toxoplasmosen mit Beteiligung sonstiger Organe
B37.1	Kandidose der Lunge	B58.9	Toxoplasmose, nnbez
B37.2	Kandidose der Haut und der Nägel	B59	Pneumozystose
B37.4	Kandidose an sonst Lok des Urogenitalsystems	B97.0	Adenoviren als Urs von KH, in and Kap klassifiziert

B97.1	Enteroviren als Urs von KH, in and Kap klassifiziert	C15.8	BNB: Ösophagus, mehrere Teilbereiche überlappend
C00.0	Bösartige Neubildung: Äußere Oberlippe	C15.9	Bösartige Neubildung: Ösophagus, nicht näher bezeichnet
C00.1	Bösartige Neubildung: Äußere Unterlippe	C16.0	Bösartige Neubildung: Kardia
C00.2	Bösartige Neubildung: Äußere Lippe, nicht näher bezeichnet	C16.1	Bösartige Neubildung: Fundus ventriculi
C00.3	Bösartige Neubildung: Oberlippe, Innenseite	C16.2	Bösartige Neubildung: Corpus ventriculi
C00.4	Bösartige Neubildung: Unterlippe, Innenseite	C16.3	Bösartige Neubildung: Antrum pyloricum
C00.5	Bösartige Neubildung: Lippe, nnbez, Innenseite	C16.4	Bösartige Neubildung: Pylorus
C00.6	Bösartige Neubildung: Lippenkommissur	C16.5	BNB: Kleine Kurvatur des Magens, nicht näher bezeichnet
C00.8	BNB: Lippe, mehrere Teilbereiche überlappend	C16.6	BNB: Große Kurvatur des Magens, nicht näher bezeichnet
C00.9	Bösartige Neubildung: Lippe, nicht näher bezeichnet	C16.8	BNB: Magen, mehrere Teilbereiche überlappend
C01	Bösartige Neubildung des Zungengrundes	C16.9	Bösartige Neubildung: Magen, nicht näher bezeichnet
C02.0	Bösartige Neubildung: Zungenrücken	C17.0	Bösartige Neubildung: Duodenum
C02.1	Bösartige Neubildung: Zungenrand	C17.1	Bösartige Neubildung: Jejunum
C02.2	Bösartige Neubildung: Zungenunterfläche	C17.2	Bösartige Neubildung: Ileum
C02.3	BNB: Vordere zwei Drittel der Zunge, Bereich nnbez	C17.3	Bösartige Neubildung: Meckel-Divertikel
C02.8	BNB: Zunge, mehrere Teilbereiche überlappend	C17.8	BNB: Dünndarm, mehrere Teilbereiche überlappend
C02.9	Bösartige Neubildung: Zunge, nicht näher bezeichnet	C17.9	Bösartige Neubildung: Dünndarm, nicht näher bezeichnet
C03.0	Bösartige Neubildung: Oberkieferzahnfleisch	C18.0	Bösartige Neubildung: Zäkum
C03.1	Bösartige Neubildung: Unterkieferzahnfleisch	C18.1	Bösartige Neubildung: Appendix vermiformis
C03.9	Bösartige Neubildung: Zahnfleisch, nicht näher bezeichnet	C18.2	Bösartige Neubildung: Colon ascendens
C04.0	Bösartige Neubildung: Vorderer Teil des Mundbodens	C18.3	Bösartige Neubildung: Flexura coli dextra [hepatica]
C04.1	Bösartige Neubildung: Seitlicher Teil des Mundbodens	C18.4	Bösartige Neubildung: Colon transversum
C04.8	BNB: Mundboden, mehrere Teilbereiche überlappend	C18.5	Bösartige Neubildung: Flexura coli sinistra [lienalis]
C04.9	Bösartige Neubildung: Mundboden, nicht näher bezeichnet	C18.6	Bösartige Neubildung: Colon descendens
C05.0	Bösartige Neubildung: Harter Gaumen	C18.7	Bösartige Neubildung: Colon sigmoideum
C05.1	Bösartige Neubildung: Weicher Gaumen	C18.8	BNB: Kolon, mehrere Teilbereiche überlappend
C05.2	Bösartige Neubildung: Uvula	C18.9	Bösartige Neubildung: Kolon, nicht näher bezeichnet
C05.8	BNB: Gaumen, mehrere Teilbereiche überlappend	C19	Bösartige Neubildung am Rektosigmoid, Übergang
C05.9	Bösartige Neubildung: Gaumen, nicht näher bezeichnet	C20	Bösartige Neubildung des Rektums
C06.0	Bösartige Neubildung: Wangenschleimhaut	C21.0	Bösartige Neubildung: Anus, nicht näher bezeichnet
C06.1	Bösartige Neubildung: Vestibulum oris	C21.1	Bösartige Neubildung: Analkanal
C06.2	Bösartige Neubildung: Retromolarregion	C21.2	Bösartige Neubildung: Kloakenregion
C06.8	BNB: Sonst u nnbez Teile Mund, mehrere Teilber überlapp	C21.8	BNB: Rektum, Anus u Analkanal, mehrere Teilber überlapp
C06.9	Bösartige Neubildung: Mund, nicht näher bezeichnet	C22.0	Leberzellkarzinom
C07	Bösartige Neubildung der Parotis	C22.1	Intrahepatisches Gallengangskarzinom
C08.0	Bösartige Neubildung: Glandula submandibularis	C22.2	Hepatoblastom
C08.1	Bösartige Neubildung: Glandula sublingualis	C22.3	Angiosarkom der Leber
C08.8	BNB: Große Speicheldrüsen, mehrere Teilbereiche überlapp	C22.4	Sonstige Sarkome der Leber
C08.9	Bösartige Neubildung: Große Speicheldrüse, nnbez	C22.7	Sonstige näher bezeichnete Karzinome der Leber
C09.0	Bösartige Neubildung: Fossa tonsillaris	C22.9	Bösartige Neubildung: Leber, nicht näher bezeichnet
C09.1	Bösartige Neubildung: Gaumenbogen (vorderer) (hinterer)	C23	Bösartige Neubildung der Gallenblase
C09.8	BNB: Tonsille, mehrere Teilbereiche überlappend	C24.0	Bösartige Neubildung: Extrahepatischer Gallengang
C10.0	Bösartige Neubildung: Vallecula epiglottica	C24.1	BNB: Ampulla hepatopancreatica [Ampulla Vateri]
C10.1	Bösartige Neubildung: Vorderfläche der Epiglottis	C24.8	BNB: Gallenwege, mehrere Teilbereiche überlappend
C10.2	Bösartige Neubildung: Seitenwand des Oropharynx	C24.9	Bösartige Neubildung: Gallenwege, nicht näher bezeichnet
C10.3	Bösartige Neubildung: Hinterwand des Oropharynx	C25.0	Bösartige Neubildung: Pankreaskopf
C10.4	Bösartige Neubildung: Kiemengang	C25.1	Bösartige Neubildung: Pankreaskörper
C10.8	BNB: Oropharynx, mehrere Teilbereiche überlappend	C25.2	Bösartige Neubildung: Pankreasschwanz
C10.9	Bösartige Neubildung: Oropharynx, nicht näher bezeichnet	C25.3	Bösartige Neubildung: Ductus pancreaticus
C11.0	Bösartige Neubildung: Obere Wand des Nasopharynx	C25.4	BNB: Endokriner Drüsenanteil des Pankreas
C11.1	Bösartige Neubildung: Hinterwand des Nasopharynx	C25.7	Bösartige Neubildung: Sonstige Teile des Pankreas
C11.2	Bösartige Neubildung: Seitenwand des Nasopharynx	C25.8	BNB: Pankreas, mehrere Teilbereiche überlappend
C11.3	Bösartige Neubildung: Vorderwand des Nasopharynx	C25.9	Bösartige Neubildung: Pankreas, nicht näher bezeichnet
C11.8	BNB: Nasopharynx, mehrere Teilbereiche überlappend	C26.0	BNB: Intestinaltrakt, Teil nicht näher bezeichnet
C11.9	Bösartige Neubildung: Nasopharynx, nicht näher bezeichnet	C26.1	Bösartige Neubildung: Milz
C12	Bösartige Neubildung des Recessus piriformis	C26.8	BNB: Verdauungssystem, mehrere Teilbereiche überlappend
C13.0	Bösartige Neubildung: Regio postcricoidea	C26.9	BNB: Ungenau bezeichnete Lok des Verdauungssystems
C13.1	BNB: Aryepiglottische Falte, hypopharyngeale Seite	C30.0	Bösartige Neubildung: Nasenhöhle
C13.2	Bösartige Neubildung: Hinterwand des Hypopharynx	C30.1	Bösartige Neubildung: Mittelohr
C13.8	BNB: Hypopharynx, mehrere Teilbereiche überlappend	C31.0	Bösartige Neubildung: Sinus maxillaris [Kieferhöhle]
C13.9	Bösartige Neubildung: Hypopharynx, nicht näher bezeichnet	C31.1	Bösartige Neubildung: Sinus ethmoidalis [Siebbeinzellen]
C14.0	Bösartige Neubildung: Pharynx, nicht näher bezeichnet	C31.2	Bösartige Neubildung: Sinus frontalis [Stirnhöhle]
C14.2	BNB: Lymphatischer Rachenring [Waldeyer]	C31.3	Bösartige Neubildung: Sinus sphenoidalis [Keilbeinhöhle]
C14.8	BNB: Lippe, Mundhöhle u Pharynx, mehr Teilber überlapp	C31.8	BNB: Nasennebenhöhlen, mehrere Teilbereiche überlappend
C15.0	Bösartige Neubildung: Zervikaler Ösophagus	C31.9	Bösartige Neubildung: Nasennebenhöhle, nnbez
C15.1	Bösartige Neubildung: Thorakaler Ösophagus	C32.0	Bösartige Neubildung: Glottis
C15.2	Bösartige Neubildung: Abdominaler Ösophagus	C32.1	Bösartige Neubildung: Supraglottis
C15.3	Bösartige Neubildung: Ösophagus, oberes Drittel	C32.2	Bösartige Neubildung: Subglottis
C15.4	Bösartige Neubildung: Ösophagus, mittleres Drittel	C32.3	Bösartige Neubildung: Larynxknorpel
C15.5	Bösartige Neubildung: Ösophagus, unteres Drittel	C32.8	BNB: Larynx, mehrere Teilbereiche überlappend

C32.9	Bösartige Neubildung: Larynx, nicht näher bezeichnet	C49.0	BNB: Bindegewebe u and Weichteilgew Kopf/Gesicht/Hals
C33	Bösartige Neubildung der Trachea	C49.1	BNB: Bindegew u and WeichtGew ob Extr, einschl Schult
C34.0	Bösartige Neubildung: Hauptbronchus	C49.2	BNB: Bindegew u and WeichtGew unter Extr, einschl Hüfte
C34.1	Bösartige Neubildung: Oberlappen (-Bronchus)	C49.3	BNB: Bindegewebe und andere Weichteilgewebe des Thorax
C34.2	Bösartige Neubildung: Mittellappen (-Bronchus)	C49.4	BNB: Bindegewebe u andere WeichtGew des Abdomens
C34.3	Bösartige Neubildung: Unterlappen (-Bronchus)	C49.5	BNB: Bindegewebe u andere WeichtGewebe des Beckens
C34.8	BNB: Bronchus u Lunge, mehrere Teilbereiche überlappend	C49.6	BNB: Bindegew u and WeichtGewebe des Rumpfes, nnbez
C34.9	BNB: Bronchus oder Lunge, nicht näher bezeichnet	C49.8	BNB: Bindegew u and WeichtGew, mehr Teilber überlapp
C37	Bösartige Neubildung des Thymus	C49.9	BNB: Bindegewebe und andere Weichteilgewebe, nnbez
C38.0	Bösartige Neubildung: Herz	C50.0	Bösartige Neubildung: Brustwarze und Warzenhof
C38.1	Bösartige Neubildung: Vorderes Mediastinum	C50.1	BNB: Zentraler Drüsenkörper der Brustdrüse
C38.2	Bösartige Neubildung: Hinteres Mediastinum	C50.2	BNB: Oberer innerer Quadrant der Brustdrüse
C38.3	BNB: Mediastinum, Teil nicht näher bezeichnet	C50.3	BNB: Unterer innerer Quadrant der Brustdrüse
C38.4	Bösartige Neubildung: Pleura	C50.4	BNB: Oberer äußerer Quadrant der Brustdrüse
C38.8	BNB: Herz, Mediastinum u Pleura, mehr Teilber überlapp	C50.5	BNB: Unterer äußerer Quadrant der Brustdrüse
C39.0	Bösartige Neubildung: Obere Atemwege, Teil nnbez	C50.6	Bösartige Neubildung: Recessus axillaris der Brustdrüse
C39.8	BNB: AtmOrg u sonst intrathorak Organe, mehr Teilber überl	C50.8	BNB: Brustdrüse, mehrere Teilbereiche überlappend
C39.9	BNB: Ungenau bezeichnete Lok des Atmungssystems	C50.9	Bösartige Neubildung: Brustdrüse, nicht näher bezeichnet
C40.0	BNB Skapula u lange Knochen obere Extremität	C51.0	Bösartige Neubildung der Vulva: Labium majus
C40.1	BNB kurze Knochen obere Extremität	C51.1	Bösartige Neubildung der Vulva: Labium minus
C40.2	BNB lange Knochen untere Extremität	C51.2	Bösartige Neubildung der Vulva: Klitoris
C40.3	BNB kurze Knochen untere Extremität	C51.8	BNB: Vulva, mehrere Teilbereiche überlappend
C40.8	BNB: Knochen u Gelenkknorpel Extrem, mehr TeilB überlapp	C51.9	Bösartige Neubildung: Vulva, nicht näher bezeichnet
C40.9	BNB: Knochen u Gelenkknorpel Extrem, nnbez	C52	Bösartige Neubildung der Vagina
C41.1	BNB des Knochens u des Gelenkknorpels: Unterkieferknoch	C53.0	Bösartige Neubildung: Endozervix
C41.2	BNB des Knochens und des Gelenkknorpels: Wirbelsäule	C53.1	Bösartige Neubildung: Ektozervix
C41.30	BNB Knochen u Gelenkknorpel: Rippen	C53.8	BNB: Cervix uteri, mehrere Teilbereiche überlappend
C41.31	BNB Knochen u Gelenkknorpel: Sternum	C53.9	Bösartige Neubildung: Cervix uteri, nicht näher bezeichnet
C41.32	BNB Knochen u Gelenkknorpel: Klavikula	C54.0	Bösartige Neubildung: Isthmus uteri
C41.4	BNB des Knochens u des Gelenkknorpels: Beckenknochen	C54.1	Bösartige Neubildung: Endometrium
C41.8	BNB: Knochen u Gelenkknorpel, mehrere Teilber überlapp	C54.2	Bösartige Neubildung: Myometrium
C41.9	BNB: Knochen und Gelenkknorpel, nicht näher bezeichnet	C54.3	Bösartige Neubildung: Fundus uteri
C43.0	Bösartiges Melanom Lippe	C54.8	BNB: Corpus uteri, mehrere Teilbereiche überlappend
C43.1	Bösartiges Melanom Augenlid, einschließl Kanthus	C54.9	Bösartige Neubildung: Corpus uteri, nicht näher bezeichnet
C43.2	Bösartiges Melanom Ohr u äußerer Gehörgang	C55	Bösartige Neubildung des Uterus, Teil nnbez
C43.3	Bösartiges Melanom so u nnbez Teile Gesicht	C56	Bösartige Neubildung des Ovars
C43.4	Bösartiges Melanom behaarte Kopfhaut u Hals	C57.0	Bösartige Neubildung: Tuba uterina [Fallopio]
C43.5	Bösartiges Melanom Rumpf	C57.1	Bösartige Neubildung: Lig latum uteri
C43.6	Bösartiges Melanom obere Extremität, einschl Schulter	C57.2	Bösartige Neubildung: Lig teres uteri
C43.7	Bösartig Melanom untere Extremität, einschl Hüfte	C57.3	Bösartige Neubildung: Parametrium
C43.8	Bösartiges Melanom Haut, mehr Teilber überlapp	C57.4	Bösartige Neubildung: Uterine Adnexe, nnbez
C43.9	Bösartiges Melanom Haut, nnbez	C57.7	BNB: Sonstige näher bezeichnete weibliche Genitalorgane
C44.0	Sonstige bösartige Neubildungen: Lippenhaut	C57.8	BNB: Weibliche Genitalorgane, mehr Teilbereiche überlapp
C44.1	Sonstige BNB: Haut des Augenlides, einschließl Kanthus	C57.9	BNB: Weibliches Genitalorgan, nicht näher bezeichnet
C44.2	Sonstige BNB: Haut des Ohres u des äußeren Gehörganges	C60.0	Bösartige Neubildung: Praeputium penis
C44.3	Sonst BNB: Haut sonst u nnbez Teile des Gesichtes	C60.1	Bösartige Neubildung: Glans penis
C44.4	Sonstige BNB: Behaarte Kopfhaut und Haut des Halses	C60.2	Bösartige Neubildung: Penisschaft
C44.5	Sonstige bösartige Neubildungen: Haut des Rumpfes	C60.8	Bösartige Neubildung: Penis, mehr Teilbereiche überlappend
C44.6	Sonst BNB: Haut der oberen Extremität, einschl Schulter	C60.9	Bösartige Neubildung: Penis, nicht näher bezeichnet
C44.7	Sonst BNB: Haut der unteren Extremität, einschließl Hüfte	C62.0	Bösartige Neubildung: Dystoper Hoden
C44.8	Sonstige BNB: Haut, mehrere Teilbereiche überlappend	C62.1	Bösartige Neubildung: Deszendierter Hoden
C44.9	BNB Haut, nnbez	C62.9	Bösartige Neubildung: Hoden, nicht näher bezeichnet
C45.0	Mesotheliom Pleura	C63.0	Bösartige Neubildung: Nebenhoden [Epididymis]
C45.1	Mesotheliom Peritoneum	C63.1	Bösartige Neubildung: Samenstrang
C45.2	Mesotheliom Perikard	C63.2	Bösartige Neubildung: Skrotum
C45.7	Mesotheliom sonst Lok	C63.7	BNB: Sonstige näher bezeichnete männliche Genitalorgane
C45.9	Mesotheliom, nnbez	C63.8	BNB: Männliche Genitalorgane, mehr Teilbereiche überlapp
C47.0	BNB: Periphere Nerven Kopf, Gesicht u Hals	C63.9	Bösartige Neubildung: Männliches Genitalorgan, nnbez
C47.1	BNB: Periph Nerven obere Extremität, einschließl Schulter	C64	BNB der Niere, ausgenommen Nierenbecken
C47.2	BNB: Periphere Nerven untere Extremität, einschl Hüfte	C65	BNB Nierenbecken
C47.3	Bösartige Neubildung: Periphere Nerven des Thorax	C66	BNB Ureter
C47.4	Bösartige Neubildung: Periphere Nerven des Abdomens	C67.0	Bösartige Neubildung: Trigonum vesicae
C47.5	Bösartige Neubildung: Periphere Nerven des Beckens	C67.1	Bösartige Neubildung: Apex vesicae
C47.6	BNB: Periphere Nerven des Rumpfes, nnbez	C67.2	Bösartige Neubildung: Laterale Harnblasenwand
C47.8	BNB: Periph Nerv/autonom Nervensyst, mehr TeilB überlapp	C67.3	Bösartige Neubildung: Vordere Harnblasenwand
C47.9	BNB: Periphere Nerven/autonomes Nervensystem, nnbez	C67.4	Bösartige Neubildung: Hintere Harnblasenwand
C48.0	Bösartige Neubildung: Retroperitoneum	C67.5	Bösartige Neubildung: Harnblasenhals
C48.1	Bösartige Neubildung: nbez Teile des Peritoneums	C67.6	Bösartige Neubildung: Ostium ureteris
C48.2	Bösartige Neubildung: Peritoneum, nicht näher bezeichnet	C67.7	Bösartige Neubildung: Urachus
C48.8	BNB: Retroperitoneum u Peritoneum, mehr Teilber überlapp	C67.8	BNB: Harnblase, mehrere Teilbereiche überlappend



C67.9	Bösartige Neubildung: Harnblase, nicht näher bezeichnet	C78.7	Sekundäre BNB Leber u intrahepatische Gallengänge
C68.0	Bösartige Neubildung: Urethra	C78.8	Sekundäre BNB so u nnbez Verdauungsorgane
C68.1	Bösartige Neubildung: Pararethrale Drüse	C79.0	Sekundäre BNB Niere u Nierenbecken
C68.8	BNB: Harnorgane, mehrere Teilbereiche überlappend	C79.1	Sekundäre BNB Harnblase, sonst u nnbez Harnorgane
C68.9	Bösartige Neubildung: Harnorgan, nicht näher bezeichnet	C79.2	Sekundäre BNB Haut
C69.0	Bösartige Neubildung: Konjunktiva	C79.3	Sekundäre BNB Gehirn u Hirnhäute
C69.1	Bösartige Neubildung: Kornea	C79.4	Sekundäre BNB so u nnbez Teile Nervensystem
C69.2	Bösartige Neubildung: Retina	C79.5	Sekundäre BNB Knochen u Knochenmark
C69.3	Bösartige Neubildung: Chorioidea	C79.6	Sekundäre bösartige Neubildung des Ovars
C69.4	Bösartige Neubildung: Ziliarkörper	C79.7	Sekundäre bösartige Neubildung der Nebenniere
C69.5	Bösartige Neubildung: Tränenrüse und Tränenwege	C79.81	Sekundäre bösartige Neubildung der Brustdrüse
C69.6	Bösartige Neubildung: Orbita	C79.82	Sekundäre bösartige Neubildung der Genitalorgane
C69.8	BNB: Auge u Augenanhangsgebilde, mehr Teilber überlapp	C79.83	Sekundäre bösartige Neubildung des Perikards
C69.9	Bösartige Neubildung: Auge, nicht näher bezeichnet	C79.84	Sonstige sekundäre bösartige Neubildung des Herzens
C70.0	Bösartige Neubildung: Hirnhäute	C79.88	Sekundäre bösartige Neubildung so nbez Lokalisationen
C70.1	Bösartige Neubildung: Rückenmarkhäute	C81.0	Noduläres lymphozytenprädominantes Hodgkin-Lymphom
C70.9	Bösartige Neubildung: Hirnventrikel	C81.1	Nodulär-sklerosierendes klassisches Hodgkin-Lymphom
C71.0	BNB: Zerebrum, ausgenommen Hirnlappen und Ventrikel	C81.2	Gemischtzelliges klassisches Hodgkin-Lymphom
C71.1	Bösartige Neubildung: Frontallappen	C81.3	Lymphozytenarmes klassisches Hodgkin-Lymphom
C71.2	Bösartige Neubildung: Temporallappen	C81.4	Lymphozytenreiches klassisches Hodgkin-Lymphom
C71.3	Bösartige Neubildung: Parietallappen	C81.7	Sonstige Typen des klassischen Hodgkin-Lymphoms
C71.4	Bösartige Neubildung: Okzipitallappen	C81.9	Hodgkin-Lymphom, nicht näher bezeichnet
C71.5	Bösartige Neubildung: Hirnventrikel	C82.0	Follikuläres Lymphom Grad I
C71.6	Bösartige Neubildung: Zerebellum	C82.1	Follikuläres Lymphom Grad II
C71.7	Bösartige Neubildung: Hirnstamm	C82.2	Follikuläres Lymphom Grad III, nicht näher bezeichnet
C71.8	Bösartige Neubildung: Gehirn, mehrere Teilbereiche überlapp	C82.3	Follikuläres Lymphom Grad IIIa
C71.9	Bösartige Neubildung: Gehirn, nicht näher bezeichnet	C82.4	Follikuläres Lymphom Grad IIIb
C72.0	Bösartige Neubildung: Rückenmark	C82.5	Diffuses Follikelzentrumlymphom
C72.1	Bösartige Neubildung: Cauda equina	C82.6	Kutaner Follikelzentrumlymphom
C72.2	Bösartige Neubildung: Nn olfactorii [I Hirnnerv]	C82.7	Sonstige Typen des follikulären Lymphoms
C72.3	Bösartige Neubildung: Nervus opticus [II Hirnnerv]	C82.9	Follikuläres Lymphom, nicht näher bezeichnet
C72.4	Bösartige Neubildung: Nerv vestibulocochlearis [VIII Hirnnerv]	C83.0	Kleinzelliges B-Zell-Lymphom
C72.5	BNB: Sonstige und nicht näher bezeichnete Hirnnerven	C83.1	Mantelzell-Lymphom
C72.8	BNB: Gehirn u andere Teile ZNS, mehr Teilbereiche überlapp	C83.3	Diffuses großzelliges B-Zell-Lymphom
C72.9	Bösartige Neubildung: Zentralnervensystem, nnbez	C83.5	Lymphoblastisches Lymphom
C73	Bösartige Neubildung der Schilddrüse	C83.7	Burkitt-Lymphom
C74.0	Bösartige Neubildung: Nebennierenrinde	C83.8	Sonstige nicht follikuläre Lymphome
C74.1	Bösartige Neubildung: Nebennierenmark	C83.9	Nicht follikuläres Lymphom, nicht näher bezeichnet
C74.9	Bösartige Neubildung: Nebenniere, nicht näher bezeichnet	C84.0	Mycosis fungoides
C75.0	Bösartige Neubildung: Nebenschilddrüse	C84.1	Sézary-Syndrom
C75.1	Bösartige Neubildung: Hypophyse	C84.4	Peripheres T-Zell-Lymphom, nicht spezifiziert
C75.2	Bösartige Neubildung: Ductus cranio-pharyngealis	C84.5	Sonstige reifzellige T/NK-Zell-Lymphome
C75.3	BNB: Epiphyse [Glandula pinealis] [Zirbeldrüse]	C84.6	Anaplastisches großzelliges Lymphom, ALK-positiv
C75.4	Bösartige Neubildung: Glomus caroticum	C84.7	Anaplastisches großzelliges Lymphom, ALK-negativ
C75.5	BNB: Glomus aorticum u sonstige Paraganglien	C84.8	Kutaner T-Zell-Lymphom, nicht näher bezeichnet
C75.8	BNB: Beteiligung mehrerer endokriner Drüsen, nnbez	C84.9	Reifzelliges T/NK-Zell-Lymphom, nicht näher bezeichnet
C75.9	Bösartige Neubildung: Endokrine Drüse, nnbez	C85.1	B-Zell-Lymphom, nnbez
C76.0	BNB ungenau bezeichneter Lok: Kopf, Gesicht u Hals	C85.2	Mediastinales (thymisches) großzelliges B-Zell-Lymphom
C76.1	BNB ungenau bezeichneter Lokalisationen: Thorax	C85.7	Sonst nbez Typen Non-Hodgkin-Lymphom
C76.2	BNB ungenau bezeichneter Lokalisationen: Abdomen	C85.9	Non-Hodgkin-Lymphom, nicht näher bezeichnet
C76.3	BNB ungenau bezeichneter Lokalisationen: Becken	C86.0	Extranodales NK/T-Zell-Lymphom, nasaler Typ
C76.4	BNB ungenau bezeichneter Lok: Obere Extremität	C86.1	Hepatosplenisches T-Zell-Lymphom
C76.5	BNB ungenau bezeichneter Lok: Untere Extremität	C86.2	T-Zell-Lymphom vom Enteropathie-Typ
C76.7	BNB: Sonstige ungenau bezeichnete Lokalisationen	C86.3	Subkutaner pannikulitisches T-Zell-Lymphom
C76.8	BNB: Sonst u ungenau bez Lok, mehr Teilber überlapp	C86.4	Blastisches NK-Zell-Lymphom
C77.0	Sekundäre u nnbez BNB: Lymphknoten Kopf/Gesicht/Hals	C86.5	Angioimmunoblastisches T-Zell-Lymphom
C77.1	Sekundäre u nnbez BNB: Intrathorakale Lymphknoten	C86.6	Primäre kutane CD30-positive T-Zell-Proliferationen
C77.2	Sekundäre u nnbez BNB: Intraabdominale Lymphknoten	C88.00	Makroglobulinämie Waldenström: oA einer kompl Remiss
C77.3	Sek u nnbez BNB: Axill Lymphkn u Lymphkn obere Extremität	C88.01	Makroglobulinämie Waldenström: In kompletter Remission
C77.4	Sek u nnbez BNB: Inguinal Lymphkn u Lymphkn untere Extremität	C88.20	So Schwerkettenkrankht: oA einer komplet Remission
C77.5	Sekundäre u nnbez BNB: Intrapelvine Lymphknoten	C88.21	Sonstige Schwerkettenkrankht: In kompletter Remission
C77.8	Sekundäre u nnbez BNB: Lymphknoten mehrerer Regionen	C88.30	Immunproliferative Dünndarmkrankheit: Oh Ang kompl Rem
C77.9	Sekundäre u nnbez BNB: Lymphknoten, nnbez	C88.31	Immunproliferative Dünndarmkrankheit: In kompletter Remis
C78.0	Sekundäre bösartige Neubildung der Lunge	C88.40	Extranod Marginzon-B-Lymphom MALT oA kompl Rem
C78.1	Sekundäre bösartige Neubildung des Mediastinums	C88.41	Extranod Marginzon-B-Lymphom MukosAss Gwb In kompl Rem
C78.2	Sekundäre bösartige Neubildung der Pleura	C88.70	Sonstige bösartige immunproliferat KH: oA kompl Remis
C78.3	Sekundäre BNB sonstiger u nnbez Atmungsorgane	C88.71	Sonst bösart immunproliferative KH: In kompletter Remiss
C78.4	Sekundäre BNB Dünndarm	C88.90	Bösart immunproliferative KH, nnbez: oA kompl Remis
C78.5	Sekundäre BNB Dickdarm u Rektum	C88.91	Bösart immunproliferative KH, nnbez: In kompletter Remiss
C78.6	Sekundäre BNB Retroperitoneum u Peritoneum	C90.00	Multiples Myelom: oA einer kompletten Remission

C90.01	Multiples Myelom: In kompletter Remission	C95.71	Sonstige Leukämie nbez Zelltyps: In kompletter Remission
C90.10	Plasmazellenleukämie: Ohne Angabe einer kompl Remission	C95.90	Leukämie, nicht näher bezeichnet: Ohne Ang kompl Remiss
C90.11	Plasmazellenleukämie: In kompletter Remission	C95.91	Leukämie, nicht näher bezeichnet: In kompletter Remission
C90.20	Extramedullär Plasmazytom: oA einer komplet Remission	C96.0	Multifok-syst (dissm) Langerh-Zell-Histiozyt [AbtLetterSiwe]
C90.21	Extramedulläres Plasmazytom: In kompletter Remission	C96.2	Bösartiger Mastzelltumor
C90.30	Solitäres Plasmazytom: oA einer kompletten Remission	C96.4	Sarkom der dendritischen Zellen (akzessorische Zellen)
C90.31	Solitäres Plasmazytom: In kompletter Remission	C96.7	So nbez BNB lymphat/blutbildend/verwandtes Gewebe
C91.00	Akut lymphat Leukämie [ALL]: oA einer komplet Remission	C96.8	Histiozytisches Sarkom
C91.01	Akute lymphat Leukämie [ALL]: In komplet Remission	C96.9	BNB lymphat/blutbildendes/verwandtes Gew, nbez
C91.10	Chr lymphat Leukäm B-Zell-Typ [CLL]: oA komplet Remis	C97	BNB als Primärtumoren an mehreren Lok
C91.11	Chr lymphat Leukämie B-Zell-Typ [CLL]: In komplet Remis	D10.0	Gutartige Neubildung Lippe
C91.30	Prolymphozyt Leukämie B-Zell-Typ: oA komplet Remis	D10.1	Gutartige Neubildung Zunge
C91.31	Prolymphozyt Leukämie vom B-Zell-Typ: In komplet Remis	D10.2	Gutartige Neubildung Mundboden
C91.40	Haarzellenleukämie: Ohne Angabe kompl Remission	D10.3	Gutartige Neubildung so u nbez Teile Mund
C91.41	Haarzellenleukämie: In kompletter Remission	D10.5	Gutartige Neubildung sonstige Teile Oropharynx
C91.50	Adult T-Zell-Lymphom/Leukäm HTLV-1-asso: oA kompl Rem	D10.6	Gutartige Neubildung Nasopharynx
C91.51	Adult T-Zell-Lymphom/Leukäm HTLV-1-asso: In kompl Rem	D10.7	Gutartige Neubildung Hypopharynx
C91.60	Prolymphozyt-Leukämie T-Zell-Typ: oA einer komplet Remis	D10.9	Gutartige Neubildung Pharynx, nbez
C91.61	Prolymphozyt-Leukämie vom T-Zell-Typ: In komplet Remis	D11.0	Gutartige Neubildung Parotis
C91.70	Sonstige lymphatische Leukämie: Ohne Ang kompl Remiss	D11.7	Gutartige Neubildung sonst große Speicheldrüsen
C91.71	Sonstige lymphatische Leukämie: In kompletter Remission	D11.9	Gutartige Neubildung große Speicheldrüse, nbez
C91.80	Reifzellige B-ALL vom Burkitt-Typ: oA einer komplet Remis	D12.0	Gutartige Neubildung Zäkum
C91.81	Reifzellige B-ALL vom Burkitt-Typ: In kompletter Remission	D12.1	Gutartige Neubildung Appendix vermiformis
C91.90	Lymphatische Leukämie, nbez: Ohne Ang kompl Remission	D12.2	Gutartige Neubildung Colon ascendens
C91.91	Lymphatische Leukämie, nbez: In kompletter Remission	D12.3	Gutartige Neubildung Colon transversum
C92.00	Akute myeloblast Leukämie [AML]: oA einer komplet Remis	D12.4	Gutartige Neubildung Colon descendens
C92.01	Akute myeloblast Leukämie [AML]: In komplet Remis	D12.5	Gutartige Neubildung Colon sigmoideum
C92.10	Chr myelo Leukäm [CML], BCR/ABL-posit: oA kompl Rem	D12.6	Gutartige Neubildung Kolon, nbez
C92.11	Chr myelo Leukäm [CML], BCR/ABL-posit: In kompl Rem	D12.7	Gutartige Neubildung Rektosigmoid, Übergang
C92.20	Atyp chr myelo Leukäm, BCR/ABL-negat: oA kompl Rem	D12.8	Gutartige Neubildung Rektum
C92.21	Atyp chr myelo Leukäm, BCR/ABL-negat: In kompl Rem	D12.9	Gutartige Neubildung Analkanal Anus
C92.30	Myelosarkom: Ohne Angabe kompl Remission	D13.0	Gutartige Neubildung Ösophagus
C92.31	Myelosarkom: In kompletter Remission	D13.1	Gutartige Neubildung Magen
C92.40	Akut Promyelozyt-Leukämie [PCL]: oA komplet Remis	D13.2	Gutartige Neubildung Duodenum
C92.41	Akute Promyelozyt-Leukämie [PCL]: In komplet Remis	D13.3	Gutartige Neubildung so u nbez Teile Dünndarm
C92.50	Akute myelomonozytäre Leukämie: Ohne Ang kompl Remiss	D13.4	Gutartige Neubildung Leber
C92.51	Akute myelomonozytäre Leukämie: In kompletter Remission	D13.5	Gutartige Neubildung extrahepat Gallengänge u Gallenblase
C92.60	Akut myelo Leukäm m 11q23-Abnormität: oA kompl Rem	D13.6	Gutartige Neubildung Pankreas
C92.61	Akut myelo Leukäm mit 11q23-Abnormität: In kompl Rem	D13.7	Gutartige Neubild endokrin Drüsenanteil Pankreas
C92.70	Sonstige myeloische Leukämie: Ohne Ang kompl Remission	D13.9	Gut Neub ungen bez Lok innerh Verdauungssystem
C92.71	Sonstige myeloische Leukämie: In kompletter Remission	D14.0	Gutartige Neubildung Mittelohr/Nasenhöhle/NNH
C92.80	Akut myelo Leukäm m multilineär Dysplas: oA kompl Rem	D14.1	Gutartige Neubildung Larynx
C92.81	Akut myelo Leukäm m multilineär Dysplas: In kompl Rem	D14.2	Gutartige Neubildung Trachea
C92.90	Myeloische Leukämie, nbez: Ohne Ang kompl Remission	D14.3	Gutartige Neubildung Bronchus u Lunge
C92.91	Myeloische Leukämie, nbez: In kompletter Remission	D14.4	Gutartige Neubildung Atmungssystem, nbez
C93.00	Akut Monoblast/Monozytenleukämie: oA komplet Remis	D15.0	Gutartige Neubildung Thymus
C93.01	Akut Monoblast/Monozytenleukämie: In komplet Remis	D15.1	Gutartige Neubildung Herz
C93.10	Chron myelomonozytäre Leukämie: oA einer komplet Remis	D15.2	Gutartige Neubildung Mediastinum
C93.11	Chron myelomonozyt Leukämie: In komplet Remis	D15.7	Gutartige Neubildung sonst nbez intrathor Organe
C93.30	Juvenil myelomonozyt Leukämie: oA einer komplet Remis	D15.9	Gutartige Neubildung Intrathorakales Organ, nbez
C93.31	Juvenile myelomonozytäre Leukämie: In komplet Remis	D16.0	Gutart Neubild Skapula lange Knochen ob Extremität
C93.70	Sonstige Monozytenleukämie: Ohne Ang kompl Remission	D16.1	Gutart Neubildung kurze Knochen obere Extremität
C93.71	Sonstige Monozytenleukämie: In kompletter Remission	D16.2	Gutart Neubildung lange Knochen untere Extremität
C93.90	Monozytenleukämie, nbez: Ohne Angabe kompl Remission	D16.3	Gutart Neubildung kurze Knochen untere Extremität
C93.91	Monozytenleukämie, nbez: In kompletter Remission	D16.41	Gutart Neubild Knochen Gelenkknorpel, kraniofazial
C94.00	Akute Erythroleukämie: oA einer komplet Remission	D16.42	Gutart Neubild Knochen/Gelenkknorpel, maxillofazial
C94.01	Akute Erythroleukämie: In kompletter Remission	D16.5	Gutartartige Neubildung Unterkieferknochen
C94.20	Akute Megakaryoblastenleukämie: Ohne Ang kompl Remiss	D16.6	Gutart Neubild Knochen u Gelenkknorpel, WS
C94.21	Akute Megakaryoblastenleukämie: In kompletter Remission	D16.70	Gutart Neubildung Rippen
C94.30	Mastzellenleukämie: Ohne Angabe kompl Remission	D16.71	Gutart Neubildung Sternum
C94.31	Mastzellenleukämie: In kompletter Remission	D16.72	Gutart Neubildung Klavikula
C94.40	Akut Panmyelose m Myelofibrose: oA komplet Remis	D16.8	Gutartartige Neubildung knöchernes Becken
C94.41	Akute Panmyelose mit Myelofibrose: In komplet Remis	D16.9	Gutart Neubild Knochen/Gelenkknorpel, nbez
C94.60	Myelodyspl u -prolifer KH, nicht klassif-bar: oA kompl Remis	D18.00	Hämangiom, nbez Lokalisation
C94.61	Myelodyspl u -prolifer KH, nicht klassif-bar: In kompl Remis	D18.10	Hygroma colli cysticum
C94.70	Sonstige nbez Leukämien: Ohne Angabe kompl Remission	D18.11	Lymphangiom, axillär
C94.71	Sonst näher bez Leukämien: In kompletter Remiss	D18.12	Lymphangiom, inguinal
C95.00	Akute Leukämie nbez Zelltyps: Ohne Ang kompl Remission	D18.13	Lymphangiom, retroperit
C95.01	Akute Leukämie nbez Zelltyps: In kompletter Remission	D18.18	Lymphangiom, sonst Lok
C95.70	Sonstige Leukämie nbez Zelltyps: Ohne Ang kompl Remiss	D18.19	Lymphangiom, Lok nbez



D19.0	Gutart Neubildung mesotheliales Gewebe Pleura	D35.9	Gutartige Neubildung endokrine Drüse, nnbez
D19.1	Gutart Neubild mesotheliales Gewebe Peritoneum	D36.0	Gutartige Neubildung Lymphknoten
D19.7	Gutart Neubild mesotheliales Gewebe, sonst Lok	D36.1	Gutart Neubild periph Nerven u auton Nervensystem
D19.9	Gutart Neubildung mesotheliales Gewebe, nnbez	D36.7	Gutartige Neubildung sonstige nbez Lok
D20.0	Gutart Neubildung Retroperitoneum	D36.9	Gutartige Neubildung nnbez Lokalisation
D20.1	Gutart Neubildung Peritoneum	D37.0	NB unsich/unbek Verhalt Lippe Mundhöh Pharynx
D21.0	So GNB Bgw/and Weichteilgew Kopf Gesicht Hals	D37.1	NB unsich/unbek Verhalt Magen
D21.1	So GNB Bgw/and Weichteilgew ob Extrem, Schulter	D37.2	NB unsich/unbek Verhalt Dünndarm
D21.2	So GNB Bgw/and Weichteilgew unt Extrem, Hüfte	D37.3	NB unsich/unbek Verhalt Appendix vermiformis
D21.3	So GNB Bgw/and Weichteilgew Thorax	D37.4	NB unsich/unbek Verhalt Kolon
D21.4	So GNB Bgw/and Weichteilgew Abdomen	D37.5	NB unsich/unbek Verhalt Rektum
D21.5	So GNB Bgw/and Weichteilgew Becken	D37.6	NB unsich/unbek Verhalt Leber Gallenbl Gallengänge
D21.6	So GNB Bgw/and Weichteilgew Rumpf, nnbez	D37.7.0	Neubildung unsicher od unbekannt Verhaltens: Pankreas
D21.9	So GNB Bgw/and Weichteilgew, nnbez	D37.7.8	NB unsicher od unbekannt Verhaltens: So Verdauungsorg
D24	Gutartige Neubildung Brustdrüse [Mamma]	D37.9	NB unsich/unbek Verhalt Verdauungsorg, nnbez
D25.0	Submuköses Leiomyom Uterus	D38.0	NB unsich/unbek Verhalt Larynx
D25.1	Intramurales Leiomyom Uterus	D38.1	NB unsich/unbek Verhalth Trachea Bronch Lunge
D25.2	Subseröses Leiomyom Uterus	D38.2	NB unsich/unbek Verhalt Pleura
D25.9	Leiomyom Uterus, nnbez	D38.3	NB unsich/unbek Verhalt Mediastinum
D26.0	So gutart Neubildungen Cervix uteri	D38.4	NB unsich/unbek Verhalt Thymus
D26.1	So gutart Neubildungen Corpus uteri	D38.5	NB unsich/unbek Verhalt Sonst Atmungsorg
D26.9	So gutart Neubildungen Uterus, nnbez	D38.6	NB unsich/unbek Verhalt Atmungsorgan, nnbez
D27	Gutartige Neubildung Ovar	D39.0	NB unsich/unbek Verhalt Uterus
D28.0	Gutartige Neubildung Vulva	D39.1	NB unsich/unbek Verhalt Ovar
D28.1	Gutartige Neubildung Vagina	D39.2	NB unsich/unbek Verhalt Plazenta
D28.2	Gutartige Neubildung Tubae uterinae u Ligamenta	D39.7	Neub unsich/unbek Verh sonst weibl Genitalorg
D28.7	Gutartige Neubildung sonst nbez weibl Genitalorgane	D39.9	NB unsich/unbek Verhalt weibl Genitalorg, nnbez
D28.9	Gutartige Neubildung weibl Genitalorgan, nnbez	D40.0	NB unsich/unbek Verhalt Prostata
D29.0	Gutartige Neubildung Penis	D40.1	NB unsich/unbek Verhalt Hoden
D29.1	Gutartige Neubildung Prostata	D40.7	NB unsich/unbek Verhalt sonst männl Genitalorg
D29.2	Gutartige Neubildung Hoden	D40.9	NB unsich/unbek Verhalt männl Genitalorg, nnbez
D29.3	Gutartige Neubildung Nebenhoden	D41.0	NB unsich/unbek Verhalt Niere
D29.4	Gutartige Neubildung Skrotum	D41.1	NB unsich/unbek Verhalt Nierenbecken
D29.7	Gutartige Neubildung sonst männl Genitalorgane	D41.2	NB unsich/unbek Verhalt Ureter
D29.9	Gutartige Neubildung männl Genitalorgan, nnbez	D41.3	NB unsich/unbek Verhalt Urethra
D30.0	Gutartige Neubildung Niere	D41.4	NB unsich/unbek Verhalt Harnblase
D30.1	Gutartige Neubildung Nierenbecken	D41.7	NB unsich/unbek Verhalt sonstige Harnorgane
D30.2	Gutartige Neubildung Ureter	D41.9	NB unsich/unbek Verhalt Harnorgan, nnbez
D30.3	Gutartige Neubildung Harnblase	D42.0	NB unsich/unbek Verhalt Hirnhäute
D30.4	Gutartige Neubildung Urethra	D42.1	NB unsich/unbek Verhalt Rückenmarkhäute
D30.7	Gutartige Neubildung sonstige Harnorgane	D42.9	NB unsich/unbek Verhalt Meningen, nnbez
D30.9	Gutartige Neubildung Harnorgan, nnbez	D43.0	NB unsich/unbek Verhalt Gehirn, supratentoriell
D31.0	Gutartige Neubildung Konjunktiva	D43.1	NB unsich/unbek Verhalt Gehirn, infratentoriell
D31.1	Gutartige Neubildung Kornea	D43.2	NB unsich/unbek Verhalt Gehirn, nnbez
D31.2	Gutartige Neubildung Retina	D43.3	NB unsich/unbek Verhalt Hirnnerven
D31.3	Gutartige Neubildung Chorioidea	D43.4	NB unsich/unbek Verhalt Rückenmark
D31.4	Gutartige Neubildung Ziliarkörper	D43.7	NB unsich/unbek Verhalt sonst Teile ZNS
D31.5	Gutartige Neubildung Tränenrüse u Tränenwege	D43.9	NB unsich/unbek Verhalt ZNS, nnbez
D31.6	Gutartige Neubildung Orbita, nnbez	D44.0	NB unsich/unbek Verhalt Schilddrüse
D31.9	Gutartige Neubildung Auge, nnbez	D44.1	NB unsich/unbek Verhalt Nebenniere
D32.0	Gutartige Neubildung Hirnhäute	D44.2	NB unsich/unbek Verhalt Nebenschilddrüse
D32.1	Gutartige Neubildung Rückenmarkhäute	D44.3	NB unsich/unbek Verhalt Hypophyse
D32.9	Gutartige Neubildung Meningen, nnbez	D44.4	NB unsich/unbek Verhalt Duct craniopharyngealis
D33.0	Gutartige Neubildung Gehirn, supratentoriell	D44.5	NB unsich/unbek Verhalt Epiphyse [Gl pin] [Zirbeld]
D33.1	Gutartige Neubildung Gehirn, infratentoriell	D44.6	NB unsich/unbek Verhalt Glomus caroticum
D33.2	Gutartige Neubildung Gehirn, nnbez	D44.7	NB unsich/unbek Verhalt Glom aortic so Paragangl
D33.3	Gutartige Neubildung Hirnnerven	D44.9	NB unsich/unbek Verhalt Endokrine Drüs, nnbez
D33.4	Gutartige Neubildung Rückenmark	D45	Polycythaemia vera
D33.7	Gutartige Neubildung sonst nbez Teile ZNS	D46.0	Refraktäre Anämie oh Ringsideroblasten, so bez
D33.9	Gutartige Neubildung ZNS, nnbez	D46.1	Refraktäre Anämie m Ringsideroblasten
D34	Gutartige Neubildung Schilddrüse	D46.2	Refraktäre Anämie m Blastenüberschuß
D35.0	Gutartige Neubildung Nebenniere	D46.4	Refraktäre Anämie, nnbez
D35.1	Gutartige Neubildung Nebenschilddrüse	D46.5	Refraktäre Anämie mit Mehrlinien-Dysplasie
D35.2	Gutartige Neubildung Hypophyse	D46.6	Myelodyspl Syndr m isoliert del(5q)-Chromosomenanom
D35.3	Gutartige Neubildung Ductus craniopharyngealis	D46.7	Sonstige myelodysplastische Syndrome
D35.4	Gutart Neubild Epiphyse [Gl pineal] [Zirbeldrüse]	D46.9	Myelodysplastisches Syndrom, nnbez
D35.5	Gutartige Neubildung Glomus caroticum	D47.0	Histiozyten-/Mastzelltumor unsich/unbek Verhalt
D35.6	Gutart Neubild Glomus aortic u so Paraganglien	D47.1	Chronische myeloproliferative Krankheit
D35.7	Gutart Neubildung sonst nbez endokrine Drüsen	D47.2	Monoklonale Gammopathie unbestimmt Signifikanz [MGUS]
D35.8	Gutart Neubildung Beteilig mehr endokrin Drüsen	D47.3	Essentielle (hämorrhagische) Thrombozythämie

D47.4	Osteomyelofibrose	D81.3	Adenosindesaminase[ADA]-Mangel
D47.5	Chronische Eosinophilen-Leukämie [Hypereosinophil Synd]	D81.4	Nezelof-Syndrom
D47.7	So nbez NB unsich/unbek Verhalt lymph/blutb/verw Gew	D81.5	Purinukleosid-Phosphorylase[PNP]-Mangel
D47.9	NB unsich/unbek Verhalt lymph/blutb/verw Gew, nbez	D81.6	Haupthistokompat-Kompl-KI-I-Defekt [MHC-KI-I-D]
D48.0	NB unsich/unbek Verhalt Knoch u Gelenkknorpel	D81.7	Haupthistokompat-Kompl-KI-II-Defekt [MHC-KI-II-D]
D48.1	NB unsich/unbek Verhalt Bgw/and Weichteilgew	D81.8	Sonstige kombinierte Immundefekte
D48.2	NB unsich/unbek Verhalt periph Nerv aut Nervensys	D81.9	Kombinierter Immundefekt, nbez
D48.3	NB unsich/unbek Verhalt Retroperitoneum	D82.0	Wiskott-Aldrich-Syndrom
D48.4	NB unsich/unbek Verhalt Peritoneum	D82.1	Di-George-Syndrom
D48.5	NB unsich/unbek Verhalt Haut	D83.0	Variab Immundef überw Abweich B-Zellen-Zahl/-Funkt
D48.6	NB unsich/unbek Verhalt Brustdrüse [Mamma]	D83.1	Variab Immundef m überw immunregulator T-Zell-Stör
D48.7	NB unsich/unbek Verhalt sonst nbez Lok	D83.2	Variab Immundef m AutoAK gg B-/T-Zellen
D48.9	NB unsich/unbek Verhalt, nbez	D83.8	Sonstige variable Immundefekte
D55.0	Anämie d Gluk-6-Phos-Dehydrogen[G6PD]-Mang	D83.9	Variabler Immundefekt, nbez
D55.1	Anämie d sonst Störungen GlutathionSW	D89.0	Polyklonale Hypergammaglobulinämie
D57.0	Sichelzellenanämie m Krisen	D89.1	Kryoglobulinämie
D59.3	Hämolytisch-urämisches Syndrom	E00.0	Angeb Jodmangelsyndrom, neurologischer Typ
D60.0	Chron erworbene isolierte aplastische Anämie	E00.1	Angeb Jodmangelsyndrom, myxödematöser Typ
D60.1	Transitorische erworb isolierte aplastische Anämie	E00.2	Angeborenes Jodmangelsyndrom, gemischter Typ
D60.8	Sonstige erworb isolierte aplastische Anämien	E00.9	Angeborenes Jodmangelsyndrom, nbez
D60.9	Erworbene isolierte aplastische Anämie, nbez	E01.8	Sonst jodmangelbed SchilddrüsenKH u verwandte Zustände
D61.0	Angeborene aplastische Anämie	E02	Subklinische Jodmangel-Hypothyreose
D61.10	Aplastische Anämie infolge zytostatischer Therapie	E03.0	Angeborene Hypothyreose m diffuser Struma
D61.18	Sonstige arzneimittelinduzierte aplastische Anämie	E03.1	Angeborene Hypothyreose oh Struma
D61.19	Arzneimittelinduzierte aplastische Anämie, nbez	E03.5	Myxödemkoma
D61.2	Aplastische Anämie infolge sonst äuß Ursachen	E06.0	Akute Thyreoiditis
D61.3	Idiopathische aplastische Anämie	E06.4	Arzneimittelinduzierte Thyreoiditis
D61.8	Sonstige nbez aplastische Anämien	E07.1	Dyshormogene Struma
D61.9	Aplastische Anämie, nbez	E15	Hypoglykämisches Koma, nichtdiabetisch
D64.0	Hereditäre sideroachrest [sideroblast] Anämie	E20.0	Idiopathischer Hypoparathyreoidismus
D64.1	Sek sideroachrest [sideroblast] Anämie (KH-bed)	E20.8	Sonstiger Hypoparathyreoidismus
D64.2	Sek sideroachrest [sideroblast] Anämie d AM/Toxin	E20.9	Hypoparathyreoidismus, nbez
D64.3	Sonstige sideroachrest [sideroblast] Anämien	E23.2	Diabetes insipidus
D66	Hereditärer Faktor-VIII-Mangel	E25.00	21-Hydroxyl-Mang [AGS Typ 3], klassisch Form
D67	Hereditärer Faktor-IX-Mangel	E25.01	21-Hydroxyl-Mang [AGS Typ 3], Late-onset-Form
D68.0	Willebrand-Jürgens-Syndrom	E25.08	Sonst angeb adrenogenit Stör iVm Enzymmang
D68.1	Hereditärer Faktor-XI-Mangel	E25.09	Angeb adrenogenit Stör iVm Enzymmang, nbez
D68.20	Hereditärer Faktor-I-Mangel	E25.8	Sonstige adrenogenitale Störungen
D68.21	Hereditärer Faktor-II-Mangel	E25.9	Adrenogenitale Störung, nbez
D68.22	Hereditärer Faktor-V-Mangel	E27.0	Sonstige Nebennierenrindenüberfunktion
D68.23	Hereditärer Faktor-VII-Mangel	E27.1	Primäre Nebennierenrindeninsuffizienz
D68.24	Hereditärer Faktor-X-Mangel	E27.2	Addison-Krise
D68.25	Hereditärer Faktor-XII-Mangel	E27.3	AM-induzierte Nebennierenrindeninsuffizienz
D68.26	Hereditärer Faktor-XIII-Mangel	E27.4	So u nbez Nebennierenrindeninsuffizienz
D68.28	Hereditärer Mangel an sonstigen Gerinnungsfaktoren	E27.5	Nebennierenmarküberfunktion
D68.30	Hämorrhag Diathese d Antikoagulanzen	E27.8	Sonstige nbez KH Nebenniere
D68.31	Hämorrhag Diathese d Vermehrung Antikörper geg Faktor VIII	E29.0	Testikuläre Überfunktion
D68.32	Hämorrhag Diathese d Vermehrung Antikörper geg so GerinFakt	E32.1	Abszeß Thymus
D68.38	Sonstige hämorrhag Diathese d sonst u nbez Antikörper	E34.3	Kleinwuchs, aonkl
D69.9	Hämorrhagische Diathese, nbez	E35.1	KH Nebennieren b aokl KH
D70.0	Angeb Agranulozyt u Neutropen	E46	Nbez Energie- u Eiweißmangelernährung
D70.10	Arzneimittelinduz Agranulozyt/Neutropenie: Krit Ph < 4Tg	E70.0	Klassische Phenylketonurie
D70.11	Arzneimittelinduz Agranulozyt/Neutropenie: Krit Ph 10-19Tg	E70.1	Sonstige Hyperphenylalaninämien
D70.12	Arzneimittelinduz Agranulozyt/Neutropenie: Krit Ph > 19Tg	E70.2	Störungen TyrosinSW
D70.13	Arzneimittelinduz Agranulozyt/Neutropenie: Krit Ph 4 - < 7Tg	E70.3	Albinismus
D70.14	Arzneimittelinduz Agranulozyt/Neutropen: Krit Ph 7 - < 10Tg	E70.8	Sonstige Störungen SW aromatischer Aminosäuren
D70.18	Sonst VeriForm arzneimittelinduz Agranulozyt/Neutropenie	E70.9	Störung SW aromatischer Aminosäuren, nbez
D70.19	Arzneimittelinduz Agranulozyt/Neutropenie, nbez	E71.0	Ahomsirup- (Ham-) KH
D70.3	Sonstige Agranulozytose	E71.1	Sonstige Störungen SW verzweigter Aminosäuren
D70.5	Zyklische Neutropenie	E71.2	Störung SW verzweigter Aminosäuren, nbez
D70.6	Sonstige Neutropenie	E72.0	Störungen Aminosäuretransport
D70.7	Neutropenie, nicht näher bezeichnet	E72.1	Störungen SW schwefelhaltiger Aminosäuren
D80.0	Hereditäre Hypogammaglobulinämie	E72.2	Störungen Harnstoffzyklus
D80.2	Selektiver Immunglobulin-A-Mangel [IgA-Mangel]	E72.3	Störungen Lysin- u HydroxylysinSW
D80.3	Selekt Mangel Immunglobulin-G-Subkl [IgG-Subkl]	E72.4	Störungen OrnithinSW
D80.4	Selektiver Immunglobulin-M-Mangel [IgM-Mangel]	E72.5	Störungen GlyzinSW
D80.5	Immundefekt b erhöhtem Immunglobulin M [IgM]	E72.8	Sonstige nbez Störungen AminosäureSW
D81.0	Schwer komb Immundefekt [SCID] m retikul Dysgenes	E72.9	Störung Aminosäurestoffwechsels, nbez
D81.1	Schwer komb Immundef [SCID] m niedr T-/B-Zellen-Z	E74.0	Glykogenspeicherkrankheit [Glykogenose]
D81.2	Schwer komb Immundef [SCID] m niedr/norm B-Zellen-Z	E74.1	Störungen Fruktosestoffwechsel





E74.2	Störungen Galaktosestoffwechsel	G55.1	Kompr Nervenwurzeln/-plexus b Bandscheibenschäden
E76.0	Mukopolysaccharidose, Typ I	G55.2	Kompr Nervenwurzeln/-plexus b Spondylose
E76.1	Mukopolysaccharidose, Typ II	G70.0	Myasthenia gravis
E76.2	Sonstige Mukopolysaccharidosen	G70.2	Angeb od entwicklungsbedingte Myasthenie
E76.3	Mukopolysaccharidose, nnbez	G70.8	Sonstige nbez neuromuskuläre KH
E76.8	Sonstige Störungen Glykosaminoglykan-SW	G71.0	Muskeldystrophie
E76.9	Störung Glykosaminoglykan-SW, nnbez	G71.1	Myotone Syndrome
E78.6	Lipoproteinmangel	G71.2	Angeborene Myopathien
E78.9	Störung Lipoproteinstoffwechsel, nnbez	G71.9	Primäre Myopathie, nnbez
E79.0	Hyperurikämie oh Zeichen entzündl Arthritis/toph Gicht	G82.30	Schlaff Tetrapares u Tetrapleg, akut kompl QSL ntraum
E79.1	Lesch-Nyhan-Syndrom	G82.32	Schlaff Tetrapares u Tetrapleg, chron kompl QSL
E79.8	Sonstige Störungen Purin- und PyrimidinSW	G82.39	Schlaff Tetrapares u Tetrapleg, nnbez
E79.9	Störung Purin- u PyrimidinSW, nnbez	G82.40	Spast Tetrapares u Tetrapleg, akut kompl QSL ntraum
E80.0	Hereditäre erythropoetische Porphyrie	G82.42	Spast Tetrapares u Tetrapleg, chron kompl QSL
E80.1	Porphyria cutanea tarda	G82.49	Spast Tetrapares u Tetrapleg, nnbez
E80.2	Sonstige Porphyrie	G82.50	Tetrapares u Tetrapleg, nnbez, akut kompl QSL ntraum Genes
E80.6	Sonstige Störungen Bilirubinstoffwechsel	G82.52	Tetrapares u Tetrapleg, nnbez, chron kompl QSL
E83.0	Störungen des Kupferstoffwechsels	G82.59	Tetrapares u Tetrapleg, nnbez
E84.0	Zystische Fibrose mit Lungenmanifestationen	G83.0	Dipares u Dipleg ob Extrem
E84.1	Zystische Fibrose mit Darmmanifestationen	G83.1	Monopares u Monopleg unt Extrem
E84.80	Zystische Fibrose mit Lungen- und Darm-Manifestation	G83.2	Monopares u Monopleg ob Extrem
E84.87	Zystische Fibrose mit sonstigen multiplen Manifestationen	G83.3	Monopares u Monopleg, nnbez
E84.88	Zystische Fibrose mit sonstigen Manifestationen	G83.40	Kompl Cauda- (equina-) Synd
E84.9	Zystische Fibrose, nicht näher bezeichnet	G83.41	Inkompl Cauda- (equina-) Synd
E88.1	Lipodystrophie, aonkl	G83.49	Cauda- (equina-) Synd, nnbez
E89.2	Hypoparathyreoidismus nach med Maßnahmen	G91.1	Hydrocephalus occlusus
E89.6	NNR- (NNM-) Unterfunkt nach med Maßnahmen	G91.20	Idiop Normaldruckhydroz
F02.4	Demenz b HIV-KH [Hum Imdef-VirusKH]	G91.21	Sek Normaldruckhydroz
F19.3	Psych/VerhaltStör mult/and psychotr Sub, Entzugssynd	G91.29	Normaldruckhydrozeph, nnbez
F82.0	Umschriebene Entwicklungsstörung der Grobmotorik	G91.3	Posttraumatischer Hydrozephalus, nnbez
F82.1	Umschriebene Entwicklungsstör der Fein- u Graphomotorik	G91.8	Sonstiger Hydrozephalus
F82.2	Umschriebene Entwicklungsstörung der Mundmotorik	G91.9	Hydrozephalus, nnbez
F82.9	Umschriebene Entwicklungsstör motorischer Funkt, nnbez	G94.0	Hydrozephalus b aokl inf u parasitären KH
F83	Kombinierte umschriebene Entwicklungsstörung	G94.1	Hydrozephalus b Neubildungen
G00.0	Meningitis durch Haemophilus influenzae	G94.2	Hydrozephalus b sonst aokl KH
G00.1	Pneumokokkenmeningitis	G95.1	Vaskuläre Myelopathien
G00.2	Streptokokkenmeningitis	G95.2	Rückenmarkskompression, nnbez
G00.3	Staphylokokkenmeningitis	G95.9	KH Rückenmark, nnbez
G00.8	Sonstige bakterielle Meningitis	G96.0	Austritt von Liquor cerebrospinalis
G00.9	Bakterielle Meningitis, nnbez	G97.0	Austritt von Liquor cerebrospinalis nach LP
G01	Meningitis bei aokl bakteriellen Krankheiten	H13.3	Okuläres Pemphigoid
G02.0	Meningitis bei aokl Viruskrankheiten	H16.8	Sonstige Formen Keratitis
G02.1	Meningitis bei aokl Mykosen	H19.1	Keratitis u Keratokonjunkt d Herpesviren
G02.8	Meningitis bei sonst nbez aokl infektiösen u parasitären KH	H19.2	Keratitis/Keratokonjun b so aokl infek/paras KH
G03.0	Nichteitrige Meningitis	H32.0	Chorioretinitis b aokl infek u parasitären KH
G03.1	Chronische Meningitis	H58.0	Anomalien Pupillenreaktion b aokl KH
G03.2	Benigne rezidiv Meningitis [Mollaret-Meningitis]	H62.1	Otitis externa b aokl VirusKH
G03.8	Meningitis d sonstige nbez Ursachen	H66.0	Akute eitrig Otitis media
G03.9	Meningitis, nnbez	I12.00	Hypertens NierenKH m Niereninsuff, oA hypert Kris
G05.0	Enzephal Myelitis Enzephalomyelit b aokl bakt KH	I12.01	Hypertens NierenKH m Niereninsuff, mA hypert Kris
G05.1	Enzephal Myelitis Enzephalomyelit b aokl Virus-KH	I12.90	Hypertens NierenKH oh Niereninsuff, oA hypert Kris
G05.2	Enzephal Myelitis Enzephalom b so aokl inf/par KH	I12.91	Hypertens NierenKH oh Niereninsuff, mA hypert Kris
G05.8	Enzephal Myelitis Enzephalomyelit b so aokl KH	I15.00	Renovask Hypert, oA hypertens Kris
G06.0	Intrakran Abszeß u intrakranielles Granulom	I15.01	Renovask Hypert, m Ang hypert Kris
G06.1	Intraspinaler Abszeß u intraspinale Granulom	I15.10	Hypert aFv sonst NierenKH, oA hypertens Kris
G06.2	Extraduraler u subduraler Abszeß, nnbez	I15.11	Hypert Folge v sonst NierenKH, m Ang hypert Kris
G07	Intrakran u intraspin Absz u Granulom b aokl KH	I26.0	Lungenembolie mit Angabe eines akuten Cor pulmonale
G08	Intrakran u intraspin Phlebitis u Thrombophlebitis	I26.9	Lungenembolie ohne Angabe eines akuten Cor pulmonale
G12.0	Infant spin Muskelatrophie, Typ I [Werdnig-Hoffm]	I27.0	Primäre pulmonale Hypertonie
G12.1	Sonstige vererbte spinale Muskelatrophie	I27.1	Kyphoskoliotische Herzkrankheit
G12.8	Sonst spinale Muskelatrophien u verwandt Syndrome	I27.20	Pulmonale Hypertonie bei chronischer Thromboembolie
G12.9	Spinale Muskelatrophie, nnbez	I27.28	Sonstige nbez sekundäre pulmonale Hypertonie
G40.1	Lokbez (fok) (part) idiop Epilep/epil Synd m einf fok Anf	I27.8	Sonstige näher bezeichnete pulmonale Herzkrankheiten
G40.3	Generalisierte idiopath Epilepsie u epilept Synd	I27.9	Pulmonale Herzkrankheit, nicht näher bezeichnet
G51.0	Fazialisparese	I30.0	Akute unspezifische idiopathische Perikarditis
G52.7	KH mehrerer Hirnnerven	I30.1	Infektiöse Perikarditis
G53.1	Mult Hirnnervenlähmung b aokl inf u parasit KH	I30.8	Sonstige Formen der akuten Perikarditis
G53.2	Multiple Hirnnervenlähmungen b Sarkoidose	I30.9	Akute Perikarditis, nicht näher bezeichnet
G53.3	Multiple Hirnnervenlähmungen b Neubildungen	I31.2	Hämoperikard, anderenorts nicht klassifiziert
G54.1	Läsionen Plexus lumbosacralis	I31.3	Perikarderguß (nichtentzündlich)

I31.8	Sonstige näher bezeichnete Krankheiten des Perikards	I60.5	SubarachBlutung, von A vertebralis ausgehend
I31.9	Krankheit des Perikards, nicht näher bezeichnet	I60.6	SubarachBlutung, von sonst intrakran Aa ausgehend
I32.0	Perikarditis bei aokl bakteriellen Krankheiten	I60.7	SubarachBlutung, von nnbez intrakran A ausgehend
I32.1	Perikarditis bei sonstigen aokl infektiösen u parasitären KH	I60.8	Sonstige Subarachnoidalblutung
I32.8	Perikarditis bei sonstigen aokl Krankheiten	I60.9	Subarachnoidalblutung, nnbez
I33.0	Akute und subakute infektiöse Endokarditis	I61.0	Intrazereb Blutung Großhirnhemisphäre, subkortikal
I33.9	Akute Endokarditis, nicht näher bezeichnet	I61.1	Intrazereb Blutung Großhirnhemisphäre, kortikal
I37.0	Pulmonalklappenstenose	I61.2	Intrazereb Blutung Großhirnhemisphäre, nnbez
I39.0	MitralklappenKH b aokl KH	I61.3	Intrazerebrale Blutung Hirnstamm
I39.1	AortenklappenKH b aokl KH	I61.4	Intrazerebrale Blutung Kleinhirn
I39.2	TrikuspidalklappenKHb aokl KH	I61.5	Intrazerebrale intraventrikuläre Blutung
I39.3	PulmonalklappenKH b aokl KH	I61.6	Intrazerebrale Blutung an mehreren Lok
I39.4	KH mehr Herzklappen b aokl KH	I61.8	Sonstige intrazerebrale Blutung
I39.8	Endokarditis b aokl KH, Herzklappe nnbez	I61.9	Intrazerebrale Blutung, nnbez
I40.0	Infektiöse Myokarditis	I62.00	Subdurale Blutung (nichttraumatisch): Akut
I40.9	Akute Myokarditis, nnbez	I62.01	Subdurale Blutung (nichttraumatisch): Subakut
I41.0	Myokarditis b aokl bakteriellen KH	I62.02	Subdurale Blutung (nichttraumatisch): Chronisch
I41.1	Myokarditis b aokl VirusKH	I62.09	Subdurale Blutung (nichttraumatisch): N.n.b
I41.2	Myokarditis b sonst aokl inf u parasitären KH	I62.1	Nichttraumatische extradurale Blutung
I41.8	Myokarditis b sonst aokl KH	I62.9	Intrakranielle Blutung (nichttraumatisch), nnbez
I43.1	Kardiomyopathie b StoffwechselKH	I63.0	Hirnin f d Thromb präzereb Aa
I43.2	Kardiomyopathie b alimentären KH	I63.1	Hirnin f d Embol präzereb Aa
I44.0	Atrioventrikulärer Block 1. Grades	I63.2	Hirnin f d nnbez Verschl/Sten präzereb Aa
I44.1	Atrioventrikulärer Block 2. Grades	I63.3	Hirnin f d Thromb zereb Aa
I44.2	Atrioventrikulärer Block 3. Grades	I63.4	Hirnin f d Embol zereb Aa
I44.3	So u nnbez atrioventrikulärer Block	I63.5	Hirnin f d nnbez Verschl/Sten zereb Aa
I44.4	Linksanteriorer Faszikelblock	I63.6	Hirnin f d Thrombose Hirnvenen, nichteitrig
I44.5	Linksposteriorer Faszikelblock	I63.8	Sonstiger Hirninfarkt
I44.6	So u nnbez Faszikelblock	I63.9	Hirnin f d, nnbez
I44.7	Linksschenkelblock, nnbez	I65.0	Verschluss u Stenose A vertebralis
I45.0	Rechtsfaszikulärer Block	I65.1	Verschluss u Stenose A basilaris
I45.1	So u nnbez Rechtsschenkelblock	I65.2	Verschluss u Stenose A carotis
I45.2	Bifaszikulärer Block	I65.3	Verschl u Sten mehr/bds präzereb Aa
I45.3	Trifaszikulärer Block	I65.8	Verschl u Sten sonst präzereb Aa
I45.4	Unspezifischer intraventrikulärer Block	I65.9	Verschl u Sten nnbez präzereb Aa
I45.5	Sonstiger nbez Herzblock	I66.0	Verschluss u Stenose A cerebri media
I45.6	Präexzitations-Syndrom	I66.1	Verschluss u Stenose A cerebri anterior
I45.8	Sonstige nbez kardiale Erregungsleitungsstörungen	I66.2	Verschluss u Stenose A cerebri posterior
I45.9	Kardiale Erregungsleitungsstörung, nnbez	I66.3	Verschluss u Stenose Aa Cerebelli
I46.0	Herzstillstand m erfolgreicher Wiederbelebung	I66.4	Verschl u Sten mehr u bds zereb Aa
I46.1	Plötzlicher Herztod, so beschrieben	I66.8	Verschl u Sten sonst zereb A
I46.9	Herzstillstand, nnbez	I66.9	Verschl u Sten nnbez zereb A
I47.1	Supraventrikuläre Tachykardie	I67.10	Zerebrales Aneurysma (erworben)
I47.2	Ventrikuläre Tachykardie	I67.11	Zerebrale arteriovenöse Fistel (erworben)
I47.9	Paroxysmale Tachykardie, nnbez	I67.6	Nichteitrig Thrombose intrakranielles Venensyst
I48.0	Vorhofflimmern, paroxysmal	I71.00	Dissektion Aorta nnbez Lok, oh Angabe einer Ruptur
I48.1	Vorhofflimmern, persistierend	I71.01	Dissektion Aorta thoracica, ohne Angabe einer Ruptur
I48.2	Vorhofflimmern, permanent	I71.02	Dissektion Aorta abdominalis, ohne Angabe einer Ruptur
I48.3	Vorhofflattern, typisch	I71.03	Dissektion Aorta, thorakoabdominal, oh Angabe einer Ruptur
I48.4	Vorhofflattern, atypisch	I71.04	Dissektion Aorta nnbez Lokalisation, rupturiert
I48.9	Vorhofflimmern und Vorhofflattern, nicht näher bezeichnet	I71.05	Dissektion Aorta thoracica, rupturiert
I49.0	Kammerflattern u Kammerflimmern	I71.06	Dissektion Aorta abdominalis, rupturiert
I50.00	Prim Rechtsherzinsuff	I71.07	Dissektion Aorta, thorakoabdominal, rupturiert
I50.01	Sek Rechtsherzinsuff	I71.1	Aneurysma Aorta thoracica, rupturiert
I50.11	Linksherzinsuff, oh Beschw	I71.2	Aneurysma Aorta thoracica, oh Angabe einer Ruptur
I50.12	Linksherzinsuff, m Beschw b stärk Belast	I71.3	Aneurysma Aorta abdominalis, rupturiert
I50.13	Linksherzinsuff, m Beschw b leichter Belast	I71.4	Aneurysma Aorta abdominalis, oh Angabe einer Ruptur
I50.14	Linksherzinsuff, m Beschw i Ruhe	I71.5	Aortenaneurysma, thorakoabdominal, rupturiert
I50.19	Linksherzinsuffiz, nnbez	I71.6	Aortenaneurysma, thorakoabdominal, oh Ang einer Ruptur
I50.9	Herzinsuffizienz, nnbez	I71.8	Aortenaneurysma nnbez Lokalisation, rupturiert
I51.1	Ruptur Chordae tendineae, aonkl	I71.9	Aortenaneurysma nnbez Lok, oh Angabe einer Ruptur
I51.2	Papillarmuskelruptur, aonkl	I73.8	Sonstige nbez periphere GefäßKH
I51.4	Myokarditis, nnbez	I73.9	Periphere GefäßKH, nnbez
I51.5	Myokarddegeneration	I74.0	Embolie u Thrombose Aorta abdominalis
I51.6	Herz-Kreislauf-KH, nnbez	I74.1	Embolie u Thrombose so u nnbez Abschnitte Aorta
I60.0	SubarachBlutung, von Karotissiphon/-bifurkation ausgeh	I74.2	Embolie u Thrombose Arterien ob Extremitäten
I60.1	SubarachBlutung, von A cerebri media ausgehend	I74.3	Embolie u Thrombose Arterien unt Extremitäten
I60.2	SubarachBlutung, von A communicans ant ausgehend	I74.4	Embolie u Thrombose Extremitätenarterien, nnbez
I60.3	SubarachBlutung, von A communicans post ausgehend	I74.5	Embolie u Thrombose A iliaca
I60.4	SubarachBlutung, von A basilaris ausgehend	I74.8	Embolie u Thrombose sonstiger Arterien



I74.9	Embolie u Thrombose nnbez Arterie	J85.1	Abszeß d Lunge m Pneumonie
I77.2	Arterienruptur	J85.2	Abszeß d Lunge oh Pneumonie
I77.5	Arteriennekrose	J85.3	Abszeß d Mediastinum
I79.0	Aortenaneurysma b aokl KH	J86.0	Pyothorax m Fistel
I79.2	Periphere Angiopathie b aokl KH	J86.9	Pyothorax oh Fistel
I80.1	Thrombose Phlebitis Thrombophleb V femoralis	J90	Pleuraerguß, aonkl
I80.20	Thrombose Phlebitis Thrombophleb Beckenvenen	J91	Pleuraerguß b aokl KH
I80.28	Thrombose Phlebitis Thrombophleb so tiefer Gef unt Extr	J94.0	Chylöser (Pleura-) Erguß
I81	Pfortaderthrombose	J94.2	Hämatothorax
I82.0	Budd-Chiari-Syndrom	J94.8	Sonstige nbez Krankheitszustände Pleura
I82.2	Embolie u Thrombose V cava	J94.9	Pleurakrankheit, nnbez
I82.3	Embolie u Thrombose Nierenvene	J95.0	Funktionsstörung eines Tracheostomas
I85.0	Ösophagusvarizen m Blutung	J95.80	latrog Pneumothor
I89.1	Lymphangitis	K07.1	Anomalien Kiefer-Schädelbasis-Verhältnis
I89.8	Sonst nbez nichtinf KH Lymphgefäße u LK	K07.8	Sonstige dentofaziale Anomalien
I97.0	Postkardiotomie-Syndrom	K22.2	Ösophagusverschluß
I97.1	Sonst FktStör nach kardiochirurgischem Eingriff	K22.3	Perforation Ösophagus
I98.0	Kardiovaskuläre Syphilis	K22.4	Dyskinesie Ösophagus
I98.1	Stör Herz-Kreislaufsys b sonst aokl infekt/paras KH	K31.6	Fistel Magen u Duodenum
J09	Grippe durch bestimmte nachgewiesene Influenzaviren	K35.2	Akute Appendizitis m generalisierter Peritonitis
J10.0	Grippe m Pneumonie, Influenzaviren nachg	K35.30	Akute Appendizitis m lok Peritonitis oh Perforation od Ruptur
J10.1	Grippe m so Manifestat an Atemw, Influenzavir nachg	K35.31	Akute Appendizitis m lok Peritonitis m Perforation od Ruptur
J10.8	Grippe m sonst Manifestat, Influenzaviren nachg	K35.32	Akute Appendizitis m Peritonealabszeß
J11.0	Grippe m Pneumonie, Viren nicht nachgewiesen	K35.8	Akute Appendizitis, nnbez
J11.1	Grippe m so Manifestat an Atemw, Viren nicht nachg	K37	Nnbez Appendizitis
J11.8	Grippe m sonst Manifestat, Viren nicht nachg	K40.00	Doppelseitige Hern ing m Einkl oh Gangr, n Rezidivhern bez
J12.0	Pneumonie d Adenoviren	K40.01	Doppelseitige Hern ing m Einkl oh Gangr, Rezidivhernie
J12.1	Pneumonie d Resp-Sync-Vir [RS-V]	K40.10	Doppelseitige Hern ing m Gangr, n Rezidivhern bez
J12.2	Pneumonie d Parainfluenzaviren	K40.11	Doppelseitige Hern ing m Gangr, Rezidivhernie
J12.3	Pneumonie durch humanes Metapneumovirus	K40.30	Hern ing, eins/oh SeitAng, m Einkl oh Gangr, n RezHern bez
J12.8	Pneumonie d sonstige Viren	K40.31	Hern ing, eins/oh SeitAng, m Einkl oh Gangr, Rezidivhernie
J12.9	Viruspneumonie, nnbez	K40.40	Hern ing, eins/oh SeitAng, m Gangr, n Rezidivhern bez
J13	Pneumonie d Streptococcus pneumoniae	K40.41	Hern ing, eins/oh SeitAng, m Gangr, Rezidivhernie
J14	Pneumonie d Haemophilus influenzae	K41.0	Doppelseitige Hernia femoralis m Einkl oh Gangrän
J15.0	Pneumonie d Klebsiella pneumoniae	K41.1	Doppelseitige Hernia femoralis m Gangrän
J15.1	Pneumonie d Pseudomonas	K41.3	Hern fem, eins/oh SeitAng, m Einkl oh Gangrän
J15.2	Pneumonie d Staphylokokken	K41.4	Hern fem, eins/oh SeitAng, m Gangrän
J15.3	Pneumonie d Streptokokken Gruppe B	K42.0	Hernia umbilicalis m Einklemmung oh Gangrän
J15.4	Pneumonie d sonstige Streptokokken	K42.1	Hernia umbilicalis m Gangrän
J15.5	Pneumonie d Escherichia coli	K43.0	Hernia ventralis m Einklemmung oh Gangrän
J15.6	Pneumonie d and aerobe gramnegative Bakterien	K43.1	Hernia ventralis m Gangrän
J15.7	Pneumonie d Mycoplasma pneumoniae	K43.3	Parastomale Hernie mit Einklemmung, ohne Gangrän
J15.8	Sonstige bakterielle Pneumonie	K43.4	Parastomale Hernie mit Gangrän
J15.9	Bakterielle Pneumonie, nnbez	K43.60	Epigastrische Hernie mit Einklemmung, ohne Gangrän
J16.0	Pneumonie d Chlamydien	K43.68	Sonstige Hernia ventralis mit Einklemmung, ohne Gangrän
J16.8	Pneumonie d sonstige nbez Infektionserreger	K43.69	N.n.b. Hernia ventralis mit Einklemmung, ohne Gangrän
J17.0	Pneumonie b aokl bakteriellen KH	K43.70	Epigastrische Hernie mit Gangrän
J17.1	Pneumonie b aokl VirusKH	K43.78	Sonstige Hernia ventralis mit Gangrän
J17.2	Pneumonie b Mykosen	K43.79	Nicht näher bezeichnete Hernia ventralis mit Gangrän
J17.3	Pneumonie b parasitären KH	K44.0	Hernia diaphragmatica m Einkl oh Gangrän
J17.8	Pneumonie b sonst aokl KH	K44.1	Hernia diaphragmatica m Gangrän
J18.0	Bronchopneumonie, nnbez	K45.1	Sonstige nbez abdominale Hernien m Gangrän
J18.1	Lobärpneumonie, nnbez	K46.1	Nnbez abdominale Hernie m Gangrän
J18.8	Sonstige Pneumonie, Erreger nnbez	K52.1	Toxische Gastroenteritis u Kolitis
J18.9	Pneumonie, nnbez	K55.0	Akute GefäßKH Darm
J21.0	Akute Bronchiolitis d Resp-Sync-Vir [RS-V]	K55.21	Angiodysplasie Kolon: Ohne Angabe Blutung
J21.1	Akute Bronchiolitis durch humanes Metapneumovirus	K56.0	Paralytischer Ileus
J21.8	Akute Bronchiolitis d sonstige nbez Erreger	K56.1	Invagination
J21.9	Akute Bronchiolitis, nnbez	K56.2	Volvulus
J34.3	Hypertrophie Nasenmuscheln	K56.4	Sonstige Obturation Darm
J38.00	Lähmung der Stimmlippen u des Kehlkopfes: Nnbez	K56.6	Sonstiger und nicht näher bezeichneter mechanischer Ileus
J38.02	Lähm der Stimmlipp u des Kehlkopfes: Einseitig, komplett	K56.7	Ileus, nnbez
J38.03	Lähm der Stimmlipp u des Kehlkopfes: Beidseitig, partiell	K59.3	Megakolon, aonkl
J38.6	Kehlkopfstenose	K61.0	Analabszeß
J38.7	Sonstige Krankheiten des Kehlkopfes	K61.1	Rektalabszeß
J39.0	Retropharyngealabszess und Parapharyngealabszess	K61.2	Anorektalabszeß
J69.0	Pneumonie d Nahrung od Erbrochenes	K61.3	Ischiorektalabszeß
J69.1	Pneumonie d Öle u Extrakte	K61.4	Intrasphinktäer Abszeß
J69.8	Pneumonie d sonst feste u flüssige Substanzen	K62.2	Analprolaps
J85.0	Gangrän u Nekrose Lunge	K62.3	Rektumprolaps

K62.4	Stenose Anus u Rektum	L51.0	Nichtbullöses Erythema exsudativum multiforme
K63.0	Darmabszeß	L51.1	Bullöses Erythema exsudativum multiforme
K63.1	Perforation Darm (nichttraumatisch)	L51.20	Tox epiderm Nekrolysis [Lyell-Syndrom], Befall < 30% KöOF
K63.2	Darmfistel	L51.21	Tox epiderm Nekrolysis [Lyell-Syndrom], Befall >= 30% KöOF
K63.3	Darmulkus	L51.8	Sonstiges Erythema exsudativum multiforme
K65.0	Akute Peritonitis	L51.9	Erythema exsudativum multiforme, nnbez
K65.8	Sonstige Peritonitis	L74.4	Anhidrosis
K65.9	Peritonitis, nnbez	M00.00	Arthritis/Polyarth d Staphylokokken, mehrere Lok
K66.0	Peritoneale Adhäsionen	M00.01	Arthritis/Polyarth d Staphylokokken Schulterreg
K66.1	Hämoperitoneum	M00.02	Arthritis/Polyarth d Staphylokokken Oberarm
K66.8	Sonstige nbez KH Peritoneum	M00.03	Arthritis/Polyarth d Staphylokokken Unterarm
K67.0	Chlamydienperitonitis	M00.04	Arthritis/Polyarth d Staphylokokken Hand
K67.1	Gonokokkenperitonitis	M00.05	Arthritis/Polyarth d Staphylokokken Becken/Oberschenkel
K67.3	Tuberkulöse Peritonitis	M00.06	Arthritis/Polyarth d Staphylokokken Unterschenkel
K67.8	Sonst KH Peritoneum b aokl InfektionsKH	M00.07	Arthritis/Polyarth d Staphylokokken Knöchel/Fuß
K71.0	Toxische LeberKH m Cholestase	M00.08	Arthritis/Polyarth d Staphylokokken, sonst Lok
K71.1	Toxische LeberKH m Lebernekrose	M00.09	Arthritis/Polyarth d Staphylokokken, nnbez Lok
K71.2	Toxische LeberKH m akuter Hepatitis	M00.10	Arthritis/Polyarth d Pneumokokken, mehrere Lok
K71.3	Tox LeberKH m chron-persistierender Hepatitis	M00.11	Arthritis/Polyarth d Pneumokokken Schulterregion
K71.4	Toxische LeberKH m chron lobulärer Hepatitis	M00.12	Arthritis/Polyarth d Pneumokokken Oberarm
K71.5	Toxische LeberKH m chron-aktiver Hepatitis	M00.13	Arthritis/Polyarth d Pneumokokken Unterarm
K71.6	Toxische LeberKH m Hepatitis, aonkl	M00.14	Arthritis/Polyarth d Pneumokokken Hand
K71.7	Toxische LeberKH m Fibrose u Zirrhose Leber	M00.15	Arthritis/Polyarth d Pneumokokken Becken/Oberschenkel
K71.8	Toxische LeberKH m sonst Affektionen Leber	M00.16	Arthritis/Polyarth d Pneumokokken Unterschenkel
K71.9	Toxische LeberKH, nnbez	M00.17	Arthritis/Polyarth d Pneumokokken Knöchel/Fuß
K72.0	Akutes u subakutes Leberversagen	M00.18	Arthritis/Polyarth d Pneumokokken, sonst Lok
K74.0	Leberfibrose	M00.19	Arthritis/Polyarth d Pneumokokken, nnbez Lok
K74.2	Leberfibrose m Lebersklerose	M00.20	Arthritis/Polyarth d sonst Streptokokken, mehrere Lok
K74.3	Primäre biliäre Zirrhose	M00.21	Arthritis/Polyarth d sonst Streptokokken Schulterreg
K74.4	Sekundäre biliäre Zirrhose	M00.22	Arthritis/Polyarth d sonst Streptokokken Oberarm
K74.5	Biliäre Zirrhose, nnbez	M00.23	Arthritis/Polyarth d sonst Streptokokken Unterarm
K74.6	Sonst u nnbez Zirrhose Leber	M00.24	Arthritis/Polyarth d sonst Streptokokken Hand
K75.0	Leberabszeß	M00.25	Arthritis/Polyarth d sonst Streptokokken Becken/Oberschenkel
K75.1	Phlebitis Pfortader	M00.26	Arthritis/Polyarth d sonst Streptokokken Unterschenkel
K75.2	Unspezifische reaktive Hepatitis	M00.27	Arthritis/Polyarth d sonst Streptokokken Knöchel/Fuß
K75.3	Granulomatöse Hepatitis, aonkl	M00.28	Arthritis/Polyarth d sonst Streptokokken, sonst Lok
K75.4	Autoimmune Hepatitis	M00.29	Arthritis/Polyarth d sonst Streptokokken, nnbez Lok
K75.8	Sonstige nbez entzündliche Leber-KH	M00.80	Arthritis/Polyarth d sonst nbez bakt Erreg, mehrere Lok
K75.9	Entzündliche Leber-KH, nnbez	M00.81	Arthritis/Polyarth d sonst nbez bakt Erreg Schulterregion
K76.0	Fettleber [fettige Degeneration], aonkl	M00.82	Arthritis/Polyarth d sonst nbez bakt Erreg Oberarm
K76.2	Zentrale hämorrhagische Lebernekrose	M00.83	Arthritis/Polyarth d sonst nbez bakt Erreg Unterarm
K76.3	Leberinfarkt	M00.84	Arthritis/Polyarth d sonst nbez bakt Erreger Hand
K76.4	Peliosis hepatis	M00.85	Arthritis/Polyarth d so nbez bakt Erreg Becken/Oberschenkel
K76.6	Portale Hypertonie	M00.86	Arthritis/Polyarth d sonst nbez bakt Erreg Unterschenkel
K76.7	Hepatorenales Syndrom	M00.87	Arthritis/Polyarth d sonst nbez bakt Erreg Knöchel/Fuß
K77.0	LeberKH b aokl infek/parasit KH	M00.88	Arthritis/Polyarth d sonst nbez bakt Erreg, so Lok
K77.11	Stadium 1 der akuten Leber-Graft-versus-host-KH	M00.89	Arthritis/Polyarth d sonst nbez bakt Erreg, nnbez Lok
K77.12	Stadium 2 der akuten Leber-Graft-versus-host-KH	M01.00	Arthritis d Meningokokken, mehrere Lok
K77.13	Stadium 3 der akuten Leber-Graft-versus-host-KH	M01.01	Arthritis d Meningokokken Schulterregion
K77.14	Stadium 4 der akuten Leber-Graft-versus-host-KH	M01.02	Arthritis d Meningokokken Oberarm
K77.8	LeberKH b sonst aokl KH	M01.03	Arthritis d Meningokokken Unterarm
K83.1	Verschuß Gallengang	M01.04	Arthritis d Meningokokken Hand
K90.2	Syndrom blinden Schlinge, aonkl	M01.05	Arthritis d Meningokokken Becken/Oberschenkel
K90.3	Pankreatogene Steatorrhoe	M01.06	Arthritis d Meningokokken Unterschenkel
K91.1	Syndrome operierter Magen	M01.07	Arthritis d Meningokokken Knöchel/Fuß
K93.1	Megakolon b Chagas-KH	M01.08	Arthritis d Meningokokken, sonst Lok
L00.0	SSS-Syndrom, Befall < 30% KöOF	M01.09	Arthritis d Meningokokken, nnbez Lok
L00.1	SSS-Syndrom, Befall >= 30% KöOF	M01.10	Tuberkulöse Arthritis, mehrere Lokalisationen
L10.2	Pemphigus foliaceus	M01.11	Tuberkulöse Arthritis Schulterregion
L11.8	Sonstige nbez akantolytische Dermatosen	M01.12	Tuberkulöse Arthritis Oberarm
L11.9	Akantolytische Dermatose, nnbez	M01.13	Tuberkulöse Arthritis Unterarm
L12.0	Bullöses Pemphigoid	M01.14	Tuberkulöse Arthritis Hand
L12.3	Erworbene Epidermolysis bullosa	M01.15	Tuberkulöse Arthritis Beckenregion/Oberschenkel
L12.8	Sonstige Pemphigoid-KH	M01.16	Tuberkulöse Arthritis Unterschenkel
L12.9	Pemphigoid-KH, nnbez	M01.17	Tuberkulöse Arthritis Knöchel/Fuß
L13.0	Dermatitis herpetiformis [Duhring]	M01.18	Tuberkulöse Arthritis, sonstige Lokalisation
L13.1	Pustulosis subcornealis [Sneddon-Wilkinson]	M01.19	Tuberkulöse Arthritis, nnbez Lokalisationen
L13.8	Sonstige nbez bullöse Dermatosen	M01.30	Arthritis b sonst aokl bakt KH, mehrere Lok
L14	Bullöse Dermatosen b aokl KH	M01.31	Arthritis b sonst aokl bakt KH Schulterregion
L40.1	Generalisierte Psoriasis pustulosa	M01.32	Arthritis b sonst aokl bakt KH Oberarm

M01.33	Arthritis b sonst aokl bakt KH Unterarm	M48.44	Ermüdungsbruch Wirbel, Thorakalbereich
M01.34	Arthritis b sonst aokl bakt KH Hand	M48.45	Ermüdungsbruch Wirbel, Thorakolumbalbereich
M01.35	Arthritis b sonst aokl bakt KH Beckenreg/Oberschenkel	M48.46	Ermüdungsbruch Wirbel, Lumbalbereich
M01.36	Arthritis b sonst aokl bakt KH Unterschenkel	M48.47	Ermüdungsbruch Wirbel, Lumbosakralbereich
M01.37	Arthritis b sonst aokl bakt KH Knöchel/Fuß	M48.48	Ermüdungsbruch Wirbel, Sakral-/Sakrokokzygealbereich
M01.38	Arthritis b sonst aokl bakt KH, sonst Lok	M48.49	Ermüdungsbruch Wirbel, nnbez Lokalisation
M01.39	Arthritis b sonst aokl bakt KH, nnbez Lok	M48.50	WK-Kompr, aonkl, mehrere Lok WS
M01.40	Arthritis b Röteln, mehrere Lokalisationen	M48.51	WK-Kompr, aonkl, Okzipito-Atlanto-Axialbereich
M01.41	Arthritis b Röteln Schulterregion	M48.52	Wirbelkörperkompression, aonkl, Zervikalbereich
M01.42	Arthritis b Röteln Oberarm	M48.53	WK-Kompr, aonkl, Zervikothorakalbereich
M01.43	Arthritis b Röteln Unterarm	M48.54	Wirbelkörperkompression, aonkl, Thorakalbereich
M01.44	Arthritis b Röteln Hand	M48.55	WK-Kompr, aonkl, Thorakolumbalbereich
M01.45	Arthritis b Röteln Beckenregion/Oberschenkel	M48.56	Wirbelkörperkompression, aonkl, Lumbalbereich
M01.46	Arthritis b Röteln Unterschenkel	M48.57	Wirbelkörperkompression, aonkl, Lumbosakralbereich
M01.47	Arthritis b Röteln Knöchel/Fuß	M48.58	WK-Kompr, aonkl, Sakral-/Sakrokokzygealbereich
M01.48	Arthritis b Röteln, sonstige Lokalisation	M48.59	Wirbelkörperkompression, aonkl, nnbez Lokalisation
M01.49	Arthritis b Röteln, nnbez Lokalisationen	M49.50	WK-Kompr b aokl KH, mehrere Lok WS
M01.60	Arthritis b Mykosen, mehrere Lokalisationen	M49.51	WK-Kompr b aokl KH, Okzipito-Atlanto-Axialbereich
M01.61	Arthritis b Mykosen Schulterregion	M49.52	WK-Kompr b aokl KH, Zervikalbereich
M01.62	Arthritis b Mykosen Oberarm	M49.53	WK-Kompr b aokl KH, Zervikothorakalbereich
M01.63	Arthritis b Mykosen Unterarm	M49.54	WK-Kompr b aokl KH, Thorakalbereich
M01.64	Arthritis b Mykosen Hand	M49.55	WK-Kompr b aokl KH, Thorakolumbalbereich
M01.65	Arthritis b Mykosen Beckenregion/Oberschenkel	M49.56	WK-Kompr b aokl KH, Lumbalbereich
M01.66	Arthritis b Mykosen Unterschenkel	M49.57	WK-Kompr b aokl KH, Lumbosakralbereich
M01.67	Arthritis b Mykosen Knöchel/Fuß	M49.58	WK-Kompr b aokl KH, Sakr-/Sakrokokzygealbereich
M01.68	Arthritis b Mykosen, sonstige Lokalisation	M49.59	WK-Kompr b aokl KH, nnbez Lok
M01.69	Arthritis b Mykosen, nnbez Lokalisationen	M53.3	KH Sakrokokzygealregion, aonkl
M10.10	Bleigicht, mehrere Lokalisationen	M60.15	Interstitielle Myositis Beckenregion/Oberschenkel
M10.11	Bleigicht Schulterregion	M73.00	Bursitis gonorrhoeica, mehrere Lokalisationen
M10.12	Bleigicht Oberarm	M73.01	Bursitis gonorrhoeica Schulterregion
M10.13	Bleigicht Unterarm	M73.02	Bursitis gonorrhoeica Oberarm
M10.14	Bleigicht Hand	M73.03	Bursitis gonorrhoeica Unterarm
M10.15	Bleigicht Beckenregion/Oberschenkel	M73.04	Bursitis gonorrhoeica Hand
M10.16	Bleigicht Unterschenkel	M73.05	Bursitis gonorrhoeica Beckenregion/Oberschenkel
M10.17	Bleigicht Knöchel/Fuß	M73.06	Bursitis gonorrhoeica Unterschenkel
M10.18	Bleigicht, sonstige Lokalisation	M73.07	Bursitis gonorrhoeica Knöchel/Fuß
M10.19	Bleigicht, nnbez Lokalisationen	M73.08	Bursitis gonorrhoeica, sonstige Lokalisation
M10.20	Arzneimittelinduzierte Gicht, mehrere Lok	M73.09	Bursitis gonorrhoeica, nnbez Lokalisationen
M10.21	Arzneimittelinduzierte Gicht Schulterregion	M84.30	Streißfraktur, aonkl, mehrere Lokalisationen
M10.22	Arzneimittelinduzierte Gicht Oberarm	M84.31	Streißfraktur, aonkl, Schulterregion
M10.23	Arzneimittelinduzierte Gicht Unterarm	M84.32	Streißfraktur, aonkl, Oberarm
M10.24	Arzneimittelinduzierte Gicht Hand	M84.33	Streißfraktur, aonkl, Unterarm
M10.25	Arzneimittelinduzierte Gicht Beckenregion/OS	M84.34	Streißfraktur, aonkl, Hand
M10.26	Arzneimittelinduzierte Gicht Unterschenkel	M84.35	Streißfraktur, aonkl, Beckenregion/Oberschenkel
M10.27	Arzneimittelinduzierte Gicht Knöchel/Fuß	M84.36	Streißfraktur, aonkl, Unterschenkel
M10.28	Arzneimittelinduzierte Gicht, sonstige Lok	M84.37	Streißfraktur, aonkl, Knöchel/Fuß
M10.29	Arzneimittelinduzierte Gicht, nnbez Lok	M84.38	Streißfraktur, aonkl, sonstige Lokalisation
M14.8	Arthropathien b sonst nb, aokl KH	M84.39	Streißfraktur, aonkl, nnbez Lokalisationen
M32.0	AM-induz systemischer Lupus erythematodes	M84.40	Pathologische Fraktur, aonkl, mehrere Lok
M32.1	Syst Lupus erythematodes m Bet Org/Organsyst	M84.41	Pathologische Fraktur, aonkl, Schulterregion
M32.8	Sonst Formen syst Lupus erythematodes	M84.42	Pathologische Fraktur, aonkl, Oberarm
M32.9	Systemischer Lupus erythematodes, nnbez	M84.43	Pathologische Fraktur, aonkl, Unterarm
M36.1	Arthropathie b Neubildungen	M84.44	Pathologische Fraktur, aonkl, Hand
M36.2	Arthropathia haemopholica	M84.45	Pathologische Fraktur, aonkl, Becken/OS
M36.3	Arthropathie b sonst aokl Blut-KH	M84.46	Pathologische Fraktur, aonkl, Unterschenkel
M36.8	System-KH Bgw b sonst aokl KH	M84.47	Pathologische Fraktur, aonkl, Knöchel/Fuß
M46.20	Wirbelosteomyelitis, mehrere Lok WS	M84.48	Pathologische Fraktur, aonkl, sonstige Lok
M46.21	Wirbelosteomyelitis, Okzipito-Atlanto-Axialbereich	M84.49	Pathologische Fraktur, aonkl, nnbez Lokalisationen
M46.22	Wirbelosteomyelitis, Zervikalbereich	M86.00	Akute hämatogene Osteomyelitis, mehrere Lok
M46.23	Wirbelosteomyelitis, Zervikothorakalbereich	M86.01	Akute hämatogene Osteomyelitis Schulterregion
M46.24	Wirbelosteomyelitis, Thorakalbereich	M86.02	Akute hämatogene Osteomyelitis Oberarm
M46.25	Wirbelosteomyelitis, Thorakolumbalbereich	M86.03	Akute hämatogene Osteomyelitis Unterarm
M46.26	Wirbelosteomyelitis, Lumbalbereich	M86.04	Akute hämatogene Osteomyelitis Hand
M46.27	Wirbelosteomyelitis, Lumbosakralbereich	M86.05	Akute hämatogene Osteomyelitis Becken/OS
M46.28	Wirbelosteomyelitis, Sakral-/Sakrokokzygealbereich	M86.06	Akute hämatogene Osteomyelitis Unterschenkel
M46.29	Wirbelosteomyelitis, nnbez Lokalisation	M86.07	Akute hämatogene Osteomyelitis Knöchel/Fuß
M48.40	Ermüdungsbruch Wirbel, mehrere Lok WS	M86.08	Akute hämatogene Osteomyelitis, sonst Lok
M48.41	Ermüdungsbruch Wirbel, Okzipito-Atlanto-Axialbereich	M86.09	Akute hämatogene Osteomyelitis, nnbez Lok
M48.42	Ermüdungsbruch Wirbels, Zervikalbereich	M86.10	Sonstige akute Osteomyelitis, mehrere Lok
M48.43	Ermüdungsbruch Wirbel, Zervikothorakalbereich	M86.11	Sonstige akute Osteomyelitis Schulterregion

M86.12	Sonstige akute Osteomyelitis Oberarm	M86.92	Osteomyelitis, nnbez, Oberarm
M86.13	Sonstige akute Osteomyelitis Unterarm	M86.93	Osteomyelitis, nnbez, Unterarm
M86.14	Sonstige akute Osteomyelitis Hand	M86.94	Osteomyelitis, nnbez, Hand
M86.15	Sonstige akute Osteomyelitis Becken/Oberschenkel	M86.95	Osteomyelitis, nnbez, Beckenregion/Oberschenkel
M86.16	Sonstige akute Osteomyelitis Unterschenkel	M86.96	Osteomyelitis, nnbez, Unterschenkel
M86.17	Sonstige akute Osteomyelitis Knöchel/Fuß	M86.97	Osteomyelitis, nnbez, Knöchel/Fuß
M86.18	Sonstige akute Osteomyelitis, sonstige Lok	M86.98	Osteomyelitis, nnbez, sonstige Lokalisation
M86.19	Sonstige akute Osteomyelitis, nnbez Lokalisationen	M86.99	Osteomyelitis, nnbez, nnbez Lokalisationen
M86.20	Subakute Osteomyelitis, mehrere Lokalisationen	M87.02	Idiopath aseptische Knochennekrose Oberarm
M86.21	Subakute Osteomyelitis Schulterregion	M87.05	Idiopath aseptische Knochennekrose Becken/OS
M86.22	Subakute Osteomyelitis Oberarm	M87.06	Idiopath aseptische Knochennekrose Unterschenkel
M86.23	Subakute Osteomyelitis Unterarm	M87.07	Idiopath aseptische Knochennekrose Knöchel/Fuß
M86.24	Subakute Osteomyelitis Hand	M87.09	Idiopath aseptische Knochennekrose, nnbez Lok
M86.25	Subakute Osteomyelitis Beckenregion/Oberschenkel	M87.10	Knochennekrose d Arzneimittel, mehrere Lok
M86.26	Subakute Osteomyelitis Unterschenkel	M87.11	Knochennekrose d Arzneimittel Schulterregion
M86.27	Subakute Osteomyelitis Knöchel/Fuß	M87.12	Knochennekrose d Arzneimittel Oberarm
M86.28	Subakute Osteomyelitis, sonstige Lokalisation	M87.13	Knochennekrose d Arzneimittel, nnbez Lok
M86.29	Subakute Osteomyelitis, nnbez Lokalisationen	M87.14	Knochennekrose d Arzneimittel Hand
M86.30	Chron multifokale Osteomyelitis, mehrere Lok	M87.15	Knochennekrose d Arzneimittel Becken/Oberschenkel
M86.31	Chron multifokale Osteomyelitis Schulterregion	M87.16	Knochennekrose d Arzneimittel Unterschenkel
M86.32	Chron multifokale Osteomyelitis Oberarm	M87.17	Knochennekrose d Arzneimittel Knöchel/Fuß
M86.33	Chron multifokale Osteomyelitis Unterarm	M87.18	Knochennekrose d Arzneimittel, sonst Lok
M86.34	Chron multifokale Osteomyelitis Hand	M87.19	Knochennekrose d Arzneimittel, nnbez Lok
M86.35	Chron multifokale Osteomyelitis Becken/Oberschenkel	M87.20	Knochennekrose d vorangegang Trauma, mehrere Lok
M86.36	Chron multifokale Osteomyelitis Unterschenkel	M87.21	Knochennekrose d vorangegang Trauma Schulterregion
M86.37	Chron multifokale Osteomyelitis Knöchel/Fuß	M87.22	Knochennekrose d vorangegang Trauma Oberarm
M86.38	Chron multifokale Osteomyelitis, sonst Lok	M87.23	Knochennekrose d vorangegang Trauma Unterarm
M86.39	Chron multifokale Osteomyelitis, nnbez Lok	M87.24	Knochennekrose d vorangegang Trauma Hand
M86.40	Chron Osteomyelitis m Fistel, mehrere Lok	M87.25	Knochennekrose d vorangegang Trauma Becken/OS
M86.41	Chron Osteomyelitis m Fistel, Schulterregion	M87.26	Knochennekrose d vorangegang Trauma Unterschenkel
M86.42	Chron Osteomyelitis m Fistel, Oberarm	M87.27	Knochennekrose d vorangegang Trauma Knöchel/Fuß
M86.43	Chron Osteomyelitis m Fistel, Unterarm	M87.28	Knochennekrose d vorangegang Trauma, sonst Lok
M86.44	Chron Osteomyelitis m Fistel, Hand	M87.29	Knochennekrose d vorangegang Trauma, nnbez Lok
M86.45	Chron Osteomyelitis m Fistel, Becken/Oberschenkel	M87.30	Sonst sek Knochennekrose, mehrere Lok
M86.46	Chron Osteomyelitis m Fistel, Unterschenkel	M87.31	Sonst sek Knochennekrose Schulterregion
M86.47	Chron Osteomyelitis m Fistel, Knöchel/Fuß	M87.32	Sonst sek Knochennekrose Oberarm
M86.48	Chron Osteomyelitis m Fistel, sonst Lok	M87.33	Sonst sek Knochennekrose Unterarm
M86.49	Chron Osteomyelitis m Fistel, nnbez Lok	M87.34	Sonst sek Knochennekrose Hand
M86.50	Sonst chron hämatogene Osteomyelitis, mehrere Lok	M87.35	Sonst sek Knochennekrose Becken/OS
M86.51	Sonst chron hämatogene Osteomyelitis Schulterregion	M87.36	Sonst sek Knochennekrose Unterschenkel
M86.52	Sonst chron hämatogene Osteomyelitis Oberarm	M87.37	Sonst sek Knochennekrose Knöchel/Fuß
M86.53	Sonst chron hämatogene Osteomyelitis Unterarm	M87.38	Sonst sek Knochennekrose, sonst Lok
M86.54	Sonst chron hämatogene Osteomyelitis Hand	M87.39	Sonst sek Knochennekrose, nnbez Lok
M86.55	Sonst chron hämatogene Osteomyelitis Becken/OS	M87.80	Sonstige Knochennekrose, mehrere Lokalisationen
M86.56	Sonst chron hämatogene Osteomyelitis Unterschenkel	M87.81	Sonstige Knochennekrose Schulterregion
M86.57	Sonst chron hämatogene Osteomyelitis Knöchel/Fuß	M87.82	Sonstige Knochennekrose Oberarm
M86.58	Sonst chron hämatogene Osteomyelitis, sonst Lok	M87.83	Sonstige Knochennekrose Unterarm
M86.59	Sonst chron hämatogene Osteomyelitis, nnbez Lok	M87.84	Sonstige Knochennekrose Hand
M86.60	Sonstige chron Osteomyelitis, mehrere Lok	M87.85	Sonstige Knochennekrose Beckenregion/OS
M86.61	Sonstige chron Osteomyelitis Schulterregion	M87.86	Sonstige Knochennekrose Unterschenkel
M86.62	Sonstige chron Osteomyelitis Oberarm	M87.87	Sonstige Knochennekrose Knöchel/Fuß
M86.63	Sonstige chron Osteomyelitis Unterarm	M87.88	Sonstige Knochennekrose, sonstige Lokalisation
M86.64	Sonstige chron Osteomyelitis Hand	M87.89	Sonstige Knochennekrose, nnbez Lokalisationen
M86.65	Sonstige chron Osteomyelitis Becken/Oberschenkel	M87.90	Knochennekrose, nnbez, mehrere Lokalisationen
M86.66	Sonstige chron Osteomyelitis Unterschenkel	M87.91	Knochennekrose, nnbez, Schulterregion
M86.67	Sonstige chron Osteomyelitis Knöchel/Fuß	M87.92	Knochennekrose, nnbez, Oberarm
M86.68	Sonstige chron Osteomyelitis, sonst Lok	M87.93	Knochennekrose, nnbez, Unterarm
M86.69	Sonstige chron Osteomyelitis, nnbez Lok	M87.94	Knochennekrose, nnbez, Hand
M86.80	Sonstige Osteomyelitis, mehrere Lokalisationen	M87.95	Knochennekrose, nnbez, Beckenreg/Oberschenkel
M86.81	Sonstige Osteomyelitis Schulterregion	M87.96	Knochennekrose, nnbez, Unterschenkel
M86.82	Sonstige Osteomyelitis Oberarm	M87.97	Knochennekrose, nnbez, Knöchel/Fuß
M86.83	Sonstige Osteomyelitis Unterarm	M87.98	Knochennekrose, nnbez, sonstige Lokalisation
M86.84	Sonstige Osteomyelitis Hand	M87.99	Knochennekrose, nnbez, nnbez Lokalisationen
M86.85	Sonstige Osteomyelitis Beckenregion/Oberschenkel	M90.00	Knochtuberkulose, mehrere Lokalisationen
M86.86	Sonstige Osteomyelitis Unterschenkel	M90.01	Knochtuberkulose Schulterregion
M86.87	Sonstige Osteomyelitis Knöchel/Fuß	M90.02	Knochtuberkulose Oberarm
M86.88	Sonstige Osteomyelitis, sonstige Lokalisation	M90.03	Knochtuberkulose Unterarm
M86.89	Sonstige Osteomyelitis, nnbez Lokalisationen	M90.04	Knochtuberkulose Hand
M86.90	Osteomyelitis, nnbez, mehrere Lokalisationen	M90.05	Knochtuberkulose Beckenregion u Oberschenkel
M86.91	Osteomyelitis, nnbez, Schulterregion	M90.06	Knochtuberkulose Unterschenkel

M90.07	Knochentuberkulose Knöchel u Fuß	N19	Nnbez Niereninsuffizienz
M90.08	Knochentuberkulose, sonstige Lokalisation	N20.0	Nierenstein
M90.09	Knochentuberkulose, nnbez Lokalisationen	N20.2	Nierenstein u Ureterstein gleichzeitig
M90.10	Periostitis b sonst aokl Inf-KH, mehrere Lok	N25.1	Renaler Diabetes insipidus
M90.11	Periostitis b sonst aokl Inf-KH, Schulterregion	N28.0	Ischämie/Infarkt Niere
M90.12	Periostitis b sonst aokl Inf-KH, Oberarm	N32.1	Vesikointestinalfistel
M90.13	Periostitis b sonst aokl Inf-KH, Unterarm	N32.2	Harnblasenfistel, aonkl
M90.14	Periostitis b sonst aokl Inf-KH, Hand	N32.3	Harnblasendivertikel
M90.15	Periostitis b sonst aokl Inf-KH, Becken/OS	N32.4	Harnblasenruptur, nichttraumatisch
M90.16	Periostitis b sonst aokl Inf-KH, Unterschenkel	N34.0	Harnröhrenabszeß
M90.17	Periostitis b sonst aokl Inf-KH, Knöchel/Fuß	N35.8	Sonstige Harnröhrenstriktur
M90.18	Periostitis b sonst aokl Inf-KH, sonst Lok	N36.0	Harnröhrenfistel
M90.19	Periostitis b sonst aokl Inf-KH, nnbez Lok	N36.1	Harnröhrendivertikel
M90.20	Osteopathie b sonst aokl Inf-KH, mehrere Lok	N39.0	Harnwegsinfektion, Lokalisation nnbez
M90.21	Osteopathie b sonst aokl Inf-KH, Schulterregion	N43.1	Infizierte Hydrozele
M90.22	Osteopathie b sonst aokl Inf-KH, Oberarm	N44.0	Hodentorsion
M90.23	Osteopathie b sonst aokl Inf-KH, Unterarm	N44.1	Hydatidentorsion
M90.24	Osteopathie b sonst aokl Inf-KH, Hand	N45.0	Orchitis, Epididymitis u Epididymoorchitis m Absz
M90.25	Osteopathie b sonst aokl Inf-KH, Becken/OS	N76.4	Abszeß Vulva
M90.26	Osteopathie b sonst aokl Inf-KH, Unterschenkel	N82.0	Vesikovaginalfistel
M90.27	Osteopathie b sonst aokl Inf-KH, Knöchel/Fuß	N82.1	Sonst Fisteln zw weibl Harn- u Genitaltrakt
M90.28	Osteopathie b sonst aokl Inf-KH, sonst Lok	N82.2	Fistel zw Vagina u Dünndarm
M90.29	Osteopathie b sonst aokl Inf-KH, nnbez Lok	N82.3	Fistel zw Vagina u Dickdarm
M90.70	Knochenfraktur b Neubildungen, mehrere Lok	N82.4	Sonst Fisteln zw weiblichem Genital- u Darmtrakt
M90.71	Knochenfraktur b Neubildungen, Schulterregion	N82.5	Fisteln zw weiblichem Genitaltrakt u Haut
M90.72	Knochenfraktur b Neubildungen, Oberarm	N82.8	Sonstige Fisteln weiblicher Genitaltrakt
M90.73	Knochenfraktur b Neubildungen, Unterarm	N82.9	Fistel weiblicher Genitaltrakt, nnbez
M90.74	Knochenfraktur b Neubildungen, Hand	N83.5	Torsion Ovar, Ovarstiel u Tuba uterina
M90.75	Knochenfraktur b Neubildungen, Becken/OS	N99.1	Harnröhrenstriktur nach med Maßnahmen
M90.76	Knochenfraktur b Neubildungen, Unterschenkel	P02.1	Schädig Fetus/Neugeb d so Formen Plazentalösung/-blutg
M90.77	Knochenfraktur b Neubildungen, Knöchel/Fuß	P03.1	Schäd Fet/Ngb d so Lag-/Halt-/EinstAnom/Mißv Weh/E
M90.78	Knochenfraktur b Neubildungen, sonst Lok	P04.0	Schäd Fet/Ngb d Anästh/Analg Mutter w Schw/Weh/Entb
M90.79	Knochenfraktur b Neubildungen, nnbez Lok	P10.0	Subdurale Blutung d Geburtsverletzung
M96.6	Kn-Fx nach Einsetzen orthop Impl/GelProthese/KnPlatte	P10.1	Zerebrale Blutung d Geburtsverletzung
M96.80	Elektiv offen belassenes Sternum n thoraxchir Eingriff	P10.2	Intraventrikuläre Blutung d Geburtsverletzung
M96.81	Instabiler Thorax nach thoraxchirurgischem Eingriff	P10.3	Subarachnoidale Blutung d Geburtsverletzung
M96.82	Verzögerte Knochenheilung nach Fusion oder Arthrodes	P10.4	Tentoriumriß d Geburtsverletzung
M96.88	Sonst KH Muskel-Skelett-System nach med Maßn	P10.8	So intrakran Verletz u Blutg d Geburtsverletzung
M96.9	KH Muskel-Skelett-Systems nach med Maßn, nnbez	P10.9	Nnbez intrakran Verletz u Blutg d Geburtsverletzung
N03.6	Chron nephrit Synd, Dense-deposit-KH	P11.1	Sonst nbez Hirnschädigung d Geburtsverletzung
N04.0	Nephrotisches Synd, minimale glomeruläre Läsion	P11.2	Nnbez Hirnschädigung d Geburtsverletzung
N04.1	Nephrotisches Synd, fokale/segment glomerul Läsionen	P15.6	Adiponecrosis subcut neonat d Geburtsverletzung
N04.2	Nephrotisches Synd, diffuse membranöse GN	P20.0	Intraut Hypoxie, erstmals vor Wehenbeginn festgestellt
N04.3	Nephrotisches Synd, diffuse mesangioproliferative GN	P22.0	Atemnotsynd [Respiratory distress synd] Neugeborenes
N04.4	Nephrotisches Synd, diffuse endokapillär-proliferative GN	P23.0	Angeborene Pneumonie d Viren
N04.5	Nephrotisches Synd, diffuse mesangiokapilläre GN	P23.1	Angeborene Pneumonie d Chlamydien
N04.6	Nephrotisches Syndrom, Dense-deposit-Krankheit	P23.2	Angeborene Pneumonie d Staphylokokken
N04.7	Nephrotisches Synd, GN m diffuser Halbmondbildung	P23.3	Angeborene Pneumonie d Streptokokken, Gruppe B
N04.8	Nephrotisches Synd, sonst morphol Veränderungen	P23.4	Angeborene Pneumonie d Escherichia coli
N04.9	Nephrotisches Synd, Art morphol Veränderung nnbez	P23.5	Angeborene Pneumonie d Pseudomonasarten
N08.3	Glomeruläre KH b Diabetes mellitus	P23.6	Angeborene Pneumonie d sonstige Bakterien
N10	Akute tubulointerstitielle Nephritis	P23.8	Angeborene Pneumonie d sonstige Erreger
N12	Tubulointerstitielle Nephritis, n als akut od chron bez	P23.9	Angeborene Pneumonie, nnbez
N13.5	Abknickung u Striktur Ureters oh Hydronephrose	P24.0	Mekoniumaspiration d Neugeborene
N13.8	Sonst obstruktive Uropathie u Refluxuropathie	P24.1	Fruchtwasser- u Schleimaspiration d Neugeborene
N13.9	Obstruktive Uropathie u Refluxuropathie, nnbez	P24.2	Blutaspiration d Neugeborene
N15.10	Nierenabszess	P24.3	Aspiration von Milch u regurgitierter Nahrung d Neugeb
N15.11	Perinephritischer Abszess	P24.8	Sonst Aspirationssyndrome b Neugeborenen
N17.0	Akutes Nierenversagen m Tubulusnekrose	P24.9	Aspirationssyndrom b Neugeborenen, nnbez
N17.1	Akutes Nierenversagen m akuter Rindennekrose	P25.0	Interstitielles Emphysem m Ursprung in Perinatalperiode
N17.2	Akutes Nierenversagen m Marknekrose	P25.1	Pneumothorax m U in Perinatalperiode
N17.8	Sonstiges akutes Nierenversagen	P25.2	Pneumomediastinum m U in Perinatalperiode
N17.9	Akutes Nierenversagen, nnbez	P25.3	Pneumoperikard m U in Perinatalperiode
N18.1	Chron Nierenkrankheit, Stadium 1	P25.8	So Zustände iVm interstit Emphysem m U in PerinatPer
N18.2	Chron Nierenkrankheit, Stadium 2	P26.0	Tracheobronchiale Blutg m U in Perinatalperiode
N18.3	Chron Nierenkrankheit, Stadium 3	P26.1	Massive Lungenblutung m U in Perinatalperiode
N18.4	Chron Nierenkrankheit, Stadium 4	P26.8	Sonst Lungenblutung m U in Perinatalperiode
N18.80	Einseitige chron Nierenfunktionsstörung	P26.9	Nnbez Lungenblutung m U in Perinatalperiode
N18.89	Sonst chron Nierenkrankheit, Stadium nnbez	P27.0	Mikity-Wilson-Syndrom
N18.9	Chronische Nierenkrankheit, nicht näher bezeichnet	P27.1	Bronchopulmonale Dysplasie m U in Perinatalperiode

P27.8	Sonst chron AtemwegskH m U in Perinatalperiode	Q04.0	Angeborene Fehlbildungen Corpus callosum
P27.9	Nnbez chron AtemwegskH m U in Perinatalperiode	Q04.1	Arrhinenzephalie
P28.5	Respiratorisches Versagen b Neugeborenen	Q04.2	Holoprosenzephalie-Syndrom
P29.0	Herzinsuffizienz b Neugeborenen	Q04.3	Sonstige Reduktionsdeformitäten Gehirn
P35.0	Rötelnembryopathie	Q04.4	Septooptische Dysplasie
P35.1	Angeborene Zytomegalie	Q04.5	Megalenzephalie
P35.2	Angeborene Infektion d Herpesviren [Herpes simplex]	Q04.6	Angeborene Gehirnzysten
P35.3	Angeborene Virushepatitis	Q04.8	Sonst nbez angeborene Fehlbildungen Gehirn
P35.8	Sonstige angeborene Viruskrankheiten	Q05.0	Zervikale Spina bifida m Hydrozephalus
P35.9	Angeborene Viruskrankheit, nnbez	Q05.1	Thorakale Spina bifida m Hydrozephalus
P36.0	Sepsis b Neugeborenen d Streptokokken, Gruppe B	Q05.2	Lumbale Spina bifida m Hydrozephalus
P36.1	Sepsis b Neugeborenen d sonst u nnbez Streptokokken	Q05.3	Sakrale Spina bifida m Hydrozephalus
P36.2	Sepsis b Neugeborenen d Staphylococcus aureus	Q05.4	Nnbez Spina bifida m Hydrozephalus
P36.3	Sepsis b Neugeborenen d so u nnbez Staphylokokken	Q05.5	Zervikale Spina bifida oh Hydrozephalus
P36.4	Sepsis b Neugeborenen d Escherichia coli	Q05.6	Thorakale Spina bifida oh Hydrozephalus
P36.5	Sepsis b Neugeborenen d Anaerobier	Q05.7	Lumbale Spina bifida oh Hydrozephalus
P36.8	Sonstige bakterielle Sepsis b Neugeborenen	Q05.8	Sakrale Spina bifida oh Hydrozephalus
P36.9	Bakterielle Sepsis b Neugeborenen, nnbez	Q05.9	Spina bifida, nnbez
P37.0	Angeborene Tuberkulose	Q06.0	Amyelie
P37.1	Angeborene Toxoplasmose	Q06.1	Hypoplasie u Dysplasie Rückenmark
P37.2	Neugeborenenlisteriose (disseminiert)	Q06.2	Diastematomyelie
P37.3	Angeborene Malaria tropica	Q06.3	Sonst angeborene Fehlbildung Cauda equina
P37.4	Sonstige angeborene Malaria	Q06.4	Hydromyelie
P37.8	Sonst nbez angeborene infektiöse u parasitäre KH	Q06.8	Sonst nbez angeborene Fehlbildungen RM
P37.9	Angeborene infektiöse od parasitäre KH, nnbez	Q07.0	Arnold-Chiari-Syndrom
P52.0	Intraventrik (nichttraumat) Blutg 1. Grad Fetus/Neugeb	Q15.0	Angeborenes Glaukom
P52.1	Intraventrik (nichttraumat) Blutg 2. Grad Fetus/Neugeb	Q20.0	Truncus arteriosus communis
P52.2	Intraventrik (nichttraumat) Blutg 3. Grad Fetus/Neugeb	Q20.1	Re Doppelausstromventrikel [Double outlet right ventricle]
P52.3	Nnbez intraventrik (nichttraumat) Blutung Fetus/Neugeb	Q20.2	Linker Doppelausstromventrikel [Double outlet left ventricle]
P52.5	Subarachn Blutung (nichttraumat) Fetus/Neugeb	Q20.3	Diskordante ventrikuloarterielle Verbindung
P53	Hämorrhagische KH b Feten u Neugeborenen	Q20.4	Doppelausstromventrikel [Double inlet ventricle]
P54.4	Nebennierenblutung b Neugeborenen	Q20.5	Diskordante atrioventrikuläre Verbindung
P56.0	Hydrops fetalis d Isoimmunisierung	Q21.1	Vorhofseptumdefekt
P56.9	Hydrops fetalis d so u nnbez hämolytische KH	Q21.2	Defekt Vorhof- u Kammerseptum
P57.0	Kernikterus d Isoimmunisierung	Q21.3	Fallot-Tetralogie
P57.8	Sonstiger nbez Kernikterus	Q21.4	Aortopulmonaler Septumdefekt
P57.9	Kernikterus, nnbez	Q21.80	Fallot-Pentalogie
P59.1	Gallepfropf-Syndrom	Q22.0	Pulmonalklappenatresie
P59.2	Neugeborenenikterus d so u nnbez Leberzellschädigung	Q22.1	Angeborene Pulmonalklappenstenose
P60	Disseminierte intravasale Gerinnung Fetus/Neugeb	Q22.4	Angeborene Trikuspidalklappenstenose
P61.0	Transitorische Thrombozytopenie b Neugeborenen	Q22.5	Ebstein-Anomalie
P70.2	Diabetes mellitus b Neugeborenen	Q22.6	Hypoplastisches Rechtsherzsyndrom
P72.1	Transitorische Hyperthyreose b Neugeborenen	Q22.8	Sonst angeborene Fehlbildung Trikuspidalklappe
P77	Enterocolitis necroticans Fetus/Neugeborenes	Q22.9	Angeborene Fehlbildung Trikuspidalklappe, nnbez
P78.0	Darmp perforation in Perinatalperiode	Q23.0	Angeborene Aortenklappenstenose
P78.1	Sonstige Peritonitis b Neugeborenen	Q23.1	Angeborene Aortenklappeninsuffizienz
P83.0	Sclerema neonatorum	Q23.2	Angeborene Mitralklappenstenose
P83.2	Hydrops fetalis, nicht d hämolytische KH bedingt	Q23.3	Angeborene Mitralklappeninsuffizienz
P90	Krämpfe b Neugeborenen	Q23.4	Hypoplastisches Linksherzsyndrom
P91.2	Zerebrale Leukomalazie b Neugeborenen	Q23.8	Sonst angeborene Fehlbildung Aorten- u Mitralklappe
P91.5	Koma b Neugeborenen	Q23.9	Angeborene Fehlbildung Aorten- u Mitralklappe, nnbez
P91.6	Hypoxisch-ischäm Enzephalopathie b Neugeb [HIE]	Q24.2	Cor triatriatum
P91.80	Locked-in-Synd u apallisches Synd beim Neugeborenen	Q24.3	Infundibuläre Pulmonalstenose
P94.0	Transitorische Myasthenia gravis b Neugeborenen	Q24.4	Angeborene subvalvuläre Aortenstenose
P94.2	Angeborene Muskelhypotonie	Q24.5	Fehlbildung Koronargefäße
P96.0	Angeborene Niereninsuffizienz	Q24.6	Angeborener Herzblock
P96.1	EntzugSympt Neugeb b Einn abh-erz AM/Drogen d Mutter	Q24.8	Sonst nbez angeborene Fehlbildungen Herz
P96.2	EntzugSympt b therapeut Anwendung v AM Neugeb	Q25.1	Koarktation Aorta
Q00.0	Anenzephalie	Q25.2	Atresie Aorta
Q00.1	Kraniorrhachischisis	Q25.3	Stenose Aorta (angeboren)
Q00.2	Inienzephalie	Q25.5	Atresie A pulmonalis
Q01.0	Frontale Enzephalozele	Q25.6	Stenose A pulmonalis (angeboren)
Q01.1	Nasofrontale Enzephalozele	Q26.2	Totale Fehleinmündung Lungenvenen
Q01.2	Okzipitale Enzephalozele	Q26.3	Partielle Fehleinmündung Lungenvenen
Q01.8	Enzephalozele sonstiger Lokalisationen	Q28.00	Angeborenes art-ven Aneurysma der präzerebr Gefäße
Q01.9	Enzephalozele, nnbez	Q28.01	Angeborene arteriovenöse Fistel der präzerebralen Gefäße
Q03.0	Fehlbildungen Aquaeductus cerebri	Q28.08	Sonst angeb art-ven Fehlbildg d präzerebralen Gefäße
Q03.1	Atresie Apertura mediana/Apertura laterales 4 Ventrikel	Q28.09	Angeborene art-ven Fehlbildg d präzerebr Gefäße, nnbez
Q03.8	Sonstiger angeborener Hydrozephalus	Q28.10	Angeborenes Aneurysma der präzerebralen Gefäße
Q03.9	Angeborener Hydrozephalus, nnbez	Q28.11	Angeborene Fistel der präzerebralen Gefäße





Q28.18	Sonst angeborene Fehlbildg d präzerebralen Gefäße	Q56.4	Unbestimmtes Geschlecht, nnbez
Q28.19	Angeborene Fehlbildung d präzerebralen Gefäße, nnbez	Q60.0	Nierenagenesie, einseitig
Q28.20	Angeborenes art-ven Aneurysma d zerebralen Gefäße	Q60.1	Nierenagenesie, beidseitig
Q28.21	Angeborene arteriovenöse Fistel der zerebralen Gefäße	Q60.2	Nierenagenesie, nnbez
Q28.28	Sonst angeborene art-ven Fehlbildg d zerebralen Gefäße	Q60.3	Nierenhypoplasie, einseitig
Q28.29	Angeborene art-ven Fehlbildg d zerebr Gefäße, nnbez	Q60.4	Nierenhypoplasie, beidseitig
Q28.30	Angeborenes Aneurysma der zerebralen Gefäße	Q60.5	Nierenhypoplasie, nnbez
Q28.31	Angeborene Fistel der zerebralen Gefäße	Q60.6	Potter-Syndrom
Q28.38	Sonstige angeborene Fehlbildungen der zerebralen Gefäße	Q61.1	Polyzyst Niere, autosom-rez
Q28.39	Angeborene Fehlbildung d zerebr Gefäße, nnbez	Q64.1	Ekstrophie Harnblase
Q30.0	Choanalatresie	Q64.2	Angeborene Urethralklappen im hinteren Teil Harnröhre
Q31.0	Kehlkopfsegel	Q64.3	So Atresie u (angeb) Stenose Urethra u Harnblasenhals
Q31.1	Angeborene subglottische Stenose	Q74.3	Arthrogryposis multiplex congenita
Q31.2	Hypoplasie Kehlkopf	Q75.0	Kraniosynostose
Q31.3	Laryngozele (angeboren)	Q75.1	Dysostosis craniofacialis
Q31.5	Angeb Laryngomalazie	Q75.2	Hypertelorismus
Q31.8	Sonst angeborene Fehlbildung Kehlkopf	Q75.3	Makrozephalie
Q31.9	Angeborene Fehlbildung Kehlkopf, nnbez	Q75.4	Dysostosis mandibulofacialis
Q32.0	Angeborene Tracheomalazie	Q75.5	Okulo-mandibulo-faziales Syndrom
Q32.1	Sonstige angeborene Fehlbildungen Trachea	Q75.8	So nbez angeb Fehlbild Schädel-/Gesichtsschädelknochen
Q32.2	Angeborene Bronchomalazie	Q75.9	Angeb Fehlbild Schädel-/Gesichtsschädelknochen, nnbez
Q32.3	Angeborene Bronchusstenose	Q76.1	Klippel-Feil-Syndrom
Q32.4	Sonst angeborene Fehlbildung Bronchien	Q77.0	Achondrogenesie
Q33.0	Angeborene Zystenlunge	Q77.1	Thanatophore Dysplasie
Q33.2	Lungensequestration (angeboren)	Q77.2	Kurzripp-Polydaktylie-Syndrome
Q33.3	Agnesie Lunge	Q77.3	Chondrodysplasia-punctata-Syndrome
Q33.4	Angeborene Bronchiektasie	Q77.4	Achondroplasie
Q33.6	Hypoplasie u Dysplasie Lunge	Q77.5	Diastrophische Dysplasie
Q37.0	Spalte harter Gaumen m beidseitiger Lippenspalte	Q77.6	Chondroektodermale Dysplasie
Q37.1	Spalte harter Gaumen m einseitiger Lippenspalte	Q77.7	Dysplasia spondyloepiphysaria
Q37.2	Spalte weicher Gaumen m beidseitiger Lippenspalte	Q77.8	So Osteochondrodysp m WachstStör Röhrenkn u WS
Q37.3	Spalte weicher Gaumen m einseitiger Lippenspalte	Q77.9	Osteochondrodysp m WachstStör Röhrenkn u WS, nnbez
Q37.4	Spalte harter/weicher Gaumen m beidseitiger Lippenspalte	Q78.0	Osteogenesis imperfecta
Q37.5	Spalte harter/weicher Gaumen m einseitiger Lippenspalte	Q78.1	Polyostot fibrös Dysplas [Jaffé-Lichtenstein-Synd]
Q37.8	Gaumenspalte, nnbez, m beidseitiger Lippenspalte	Q78.2	Marmorknochenkrankheit
Q37.9	Gaumenspalte, nnbez, m einseitiger Lippenspalte	Q78.3	Progrediente diaphysäre Dysplasie
Q38.7	Schlundtasche	Q78.4	Enchondromatose
Q39.0	Ösophagusatresie oh Fistel	Q78.6	Angeborene multiple Exostosen
Q39.1	Ösophagusatresie m Ösophagotrachealfistel	Q78.9	Osteochondrodysplasie, nnbez
Q39.2	Angeborene Ösophagotrachealfistel o Atresie	Q79.0	Angeborene Zwerchfellhernie
Q39.3	Angeborene Ösophagusstenose u -striktur	Q79.1	Sonst angeborene Fehlbildung Zwerchfell
Q39.4	Ösophagusmembran	Q79.2	Exomphalus
Q40.0	Angeborene hypertrophische Pylorusstenose	Q79.3	Gastroschisis
Q41.0	Angeb(s) Fehlen, Atresie u Stenose Duodenum	Q79.4	Bauchdeckenaplasie-Syndrom
Q41.1	Angeb(s) Fehlen, Atresie u Stenose Jejunum	Q79.5	Sonst angeborene Fehlbildung Bauchdecke
Q41.2	Angeb(s) Fehlen, Atresie u Stenose Ileum	Q79.6	Ehlers-Danlos-Syndrom
Q41.8	Angeb(s) Fehlen, Atresie u Stenose so nbez Teile Dünndarm	Q80.0	Ichthyosis vulgaris
Q41.9	Angeb(s) Fehlen, Atresie u Stenose Dünndarm, Teil nnbez	Q80.1	X-chromosomal-rezessive Ichthyosis
Q42.0	Angeb(s) Fehlen, Atresie u Stenose Rektum m Fistel	Q80.2	Lamelläre Ichthyosis
Q42.1	Angeb(s) Fehlen, Atresie u Stenose Rektum oh Fistel	Q80.3	Bullöse kongenitale ichthyosiforme Erythrodermie
Q42.2	Angeb(s) Fehlen, Atresie u Stenose Anus m Fistel	Q80.4	Ichthyosis congenita gravis [Harlekinfetus]
Q42.3	Angeb(s) Fehlen, Atresie u Stenose Anuss oh Fistel	Q80.8	Sonstige Ichthyosis congenita
Q42.8	Angeb(s) Fehlen, Atresie u Stenose sonst Teile Dickdarm	Q80.9	Ichthyosis congenita, nnbez
Q42.9	Angeb(s) Fehlen, Atresie u Stenose Dickdarm, Teil nnbez	Q81.0	Epidermolysis bullosa simplex
Q43.0	Meckel-Divertikel	Q81.1	Epidermolysis bullosa atrophicans gravis
Q43.1	Hirschsprung-KH	Q81.2	Epidermolysis bullosa dystrophica
Q43.2	Sonstige angeborene Funktionsstörung Kolon	Q81.8	Sonstige Epidermolysis bullosa
Q43.3	Angeborene Fehlbildungen, die Darmfixation betreffen	Q81.9	Epidermolysis bullosa, nnbez
Q44.2	Atresie Gallengänge	Q82.4	Ektodermale Dysplasie (anhidrotisch)
Q44.3	Angeborene Stenose u Striktur Gallengänge	Q85.0	Neurofibromatose (nicht bösartig)
Q44.6	Zystische Leberkrankheit [Zystenleber]	Q85.1	Tuberöse (Hirn-) Sklerose
Q44.7	Sonstige angeborene Fehlbildungen Leber	Q85.8	Sonstige Phakomatosen, aonkl
Q45.0	Agnesie, Aplasie u Hypoplasie Pankreas	Q85.9	Phakomatose, nnbez
Q45.1	Pancreas anulare	Q86.1	Antiepileptika-Embryopathie
Q45.2	Angeborene Pankreaszyste	Q86.2	Warfarin-Embryopathie
Q45.3	Sonst angeb Fehlbild Pankreas u Ductus pancreaticus	Q87.0	Angeb FehlbildSynd m vorwiegender Beteiligung Gesicht
Q56.0	Hermaphroditismus, aonkl	Q87.1	Angeb FehlbildSynd vorw m Kleinwuchs einherg
Q56.1	Pseudohermaphroditismus masculinus, aonkl	Q87.2	Angeb FehlbildSynd m vorwiegend Beteiligung Extrem
Q56.2	Pseudohermaphroditismus femininus, aonkl	Q87.3	Angeb FehlbSynd m verm GewWachstum früh Kindesalter
Q56.3	Pseudohermaphroditismus, nnbez	Q87.4	Marfan-Syndrom

Q87.5	Sonst angeb FehlbildSynd m sonst Skelettveränderungen	S02.62	Unterkieferfraktur, Subkondylär
Q87.8	Sonst nbez angeborene Fehlbildungssynde, aonkl	S02.63	Unterkieferfraktur, Processus coronoideus
Q89.1	Angeborene Fehlbildungen Nebenniere	S02.64	Unterkieferfraktur, Ramus mandibulae, nnbez
Q89.4	Siamesische Zwillinge	S02.65	Unterkieferfraktur, Angulus mandibulae
Q89.7	Multiple angeborene Fehlbildungen, aonkl	S02.66	Unterkieferfraktur, Symphysis mandibulae
Q89.8	Sonstige nbez angeborene Fehlbildungen	S02.67	Unterkieferfraktur, Pars alveolaris
Q90.0	Trisomie 21, meiotische Non-disjunction	S02.68	Unterkieferfx, Corpus mandibulae, sonst u nnbez Teile
Q90.1	Trisomie 21, Mosaik (mitotische Non-disjunction)	S02.69	Unterkieferfraktur, mehrere Teile
Q90.2	Trisomie 21, Translokation	S05.2	Rißverletz/Ruptur Auge m Prolaps/Verlust intraok Gewebe
Q90.9	Down-Syndrom, nnbez	S05.3	Rißverletz Auge ohne Prolaps/Verlust intraok Gewebe
Q91.0	Trisomie 18, meiotische Non-disjunction	S05.4	Penetrierende Wunde d Orbita m/oh Fremdkörper
Q91.1	Trisomie 18, Mosaik (mitotische Non-disjunction)	S05.5	Penetrierende Wunde Augapfel m Fremdkörper
Q91.2	Trisomie 18, Translokation	S05.6	Penetrierende Wunde Augapfel oh Fremdkörper
Q91.3	Edwards-Syndrom, nnbez	S05.7	Abriß Augapfel
Q91.4	Trisomie 13, meiotische Non-disjunction	S05.8	Sonstige Verletzungen Auge u Orbita
Q91.5	Trisomie 13, Mosaik (mitotische Non-disjunction)	S06.0	Gehirnerschütterung
Q91.6	Trisomie 13, Translokation	S06.1	Traumatisches Hirnödem
Q91.7	Patau-Syndrom, nnbez	S06.20	Diffuse Hirn- u Kleinhirnverletzung, nnbez
Q92.0	Vollständige Trisomie, meiotische Non-disjunction	S06.21	Diffuse Hirnkontusionen
Q92.1	Vollständige Trisomie, Mosaik (mitotische Non-disjunction)	S06.22	Diffuse Kleinhirnkontusionen
Q92.2	Partielle Trisomie, Majorform	S06.23	Multiple intrazerebrale u zerebellare Hämatome
Q92.3	Partielle Trisomie, Minorform	S06.28	Sonstige diffuse Hirn-/Kleinhirnverletzungen
Q92.4	Chromosomenduplikat nur in Prometaphase sichtbar	S06.30	Umschriebene Hirn-/Kleinhirnverletzung, nnbez
Q92.5	Chromosomenduplikat m so komplexen Rearrangements	S06.31	Umschriebene Hirnkontusion
Q92.6	Überzählige Marker-Chromosomen	S06.32	Umschriebene Kleinhirnkontusion
Q92.7	Triploidie u Polyploidie	S06.33	Umschriebenes zerebrales Hämatom
Q92.8	Sonst nbez Trisomien u partielle Trisomien Autosomen	S06.34	Umschriebenes zerebellares Hämatom
Q92.9	Trisomie u partielle Trisomie Autosomen, nnbez	S06.38	Sonst umschriebene Hirn-/Kleinhirnverletzungen
Q93.0	Vollständige Monosomie, meiotische Non-disjunction	S06.4	Epidurale Blutung
Q93.1	Vollst Monosomie, Mosaik (mitotische Non-disjunction)	S06.5	Traumatische subdurale Blutung
Q93.2	Ringchromosomen u dizentrische Chromosomen	S06.6	Traumatische subarachnoidale Blutung
Q93.3	Deletion kurzer Arm Chromosom 4	S06.70	Bewußtlos b SHT, < 30 Min
Q93.4	Deletion kurzer Arm Chromosom 5	S06.71	Bewußtlos b SHT, 30 Min bis 24 Std
Q93.5	Sonstige Deletionen Chromosomenteil	S06.72	Bewußtlos b SHT, > 24 h, m Rückk z vorh besteh BewGr
Q93.6	Deletionen, nur in Prometaphase sichtbar	S06.79	Bewußtlos b SHT, Dauer nnbez
Q93.7	Deletionen m so komplexen Rearrangements	S06.8	Sonstige intrakranielle Verletzungen
Q93.8	Sonstige Deletionen Autosomen	S06.9	Intrakranielle Verletzung, nnbez
Q93.9	Deletion Autosomen, nnbez	S07.0	Zerquetschung Gesicht
Q95.2	Balanciert Rearrangement Autosomen b abn Individuum	S07.1	Zerquetschung Schädel
Q95.3	Balanc Rearrangement Gonosom/Autosom b abn Individuum	S07.8	Zerquetschung sonstiger Teile Kopf
Q95.4	Individuen m Marker-Heterochromatin	S07.9	Zerquetschung Kopf, Teil nnbez
Q95.5	Individuen m autosomaler Bruchstelle	S09.2	Traumatische Trommelfellruptur
Q95.8	So balanciert Chromosom-Rearrangement u Strukt-Marker	S09.9	Nnbez Verletzung Kopf
Q95.9	Balanciert Chromosom-Rearrangement u Strukt-Marker, nnbez	S11.01	Offene Wunde: Kehlkopf
Q99.0	Chimäre 46,XX/46,XY	S11.02	Offene Wunde: Trachea, Pars cervicalis
Q99.1	Hermaphroditismus verus mit Karyotyp 46,XX	S11.1	Offene Wunde mit Beteiligung Schilddrüse
Q99.2	Fragiles X-Chromosom	S11.21	Offene Wunde: Rachen
R02	Gangrän, aonkl	S11.22	Offene Wunde: Ösophagus, Pars cervicalis
R16.2	Hepatomegalie verbunden m Splenomegalie, aonkl	S12.0	Fraktur 1. Halswirbel
R29.1	Meningismus	S12.1	Fraktur 2. Halswirbel
R40.2	Koma, nnbez	S12.21	Fraktur 3. Halswirbel
R56.8	So u nnbez Krämpfe	S12.22	Fraktur 4. Halswirbel
S01.35	Offene Wunde, Tuba auditiva	S12.23	Fraktur 5. Halswirbel
S01.36	Offene Wunde, Gehörknöchelchen	S12.24	Fraktur 6. Halswirbel
S01.37	Offene Wunde, Trommelfell	S12.25	Fraktur 7. Halswirbel
S01.38	Offene Wunde, Innenohr	S12.7	Multiple Frakturen Halswirbelsäule
S01.39	Offene Wunde, sonst u mehrere Teile Ohr Gehörstrukturen	S12.8	Fraktur sonstiger Teile im Bereich Hals
S01.50	Offene Wunde, Mund, Teil nnbez	S12.9	Fraktur im Bereich Hals, Teil nnbez
S01.52	Offene Wunde, Wangenschleimhaut	S13.0	Traumatische Ruptur zervikale Bandscheibe
S01.53	Offene Wunde, Zahnfleisch (Processus alveolaris)	S13.10	Luxation Halswirbel, Höhe nnbez
S01.54	Offene Wunde, Zunge u Mundboden	S13.11	Luxation Halswirbel, C1/C2
S01.55	Offene Wunde, Gaumen	S13.12	Luxation Halswirbel, C2/C3
S01.59	Offene Wunde, sonstige u mehrere Teile Lippe u Mundhöhle	S13.13	Luxation Halswirbel, C3/C4
S02.0	Schädeldachfraktur	S13.14	Luxation Halswirbel, C4/C5
S02.1	Schädelbasisfraktur	S13.15	Luxation Halswirbel, C5/C6
S02.2	Nasenbeinfraktur	S13.16	Luxation Halswirbel, C6/C7
S02.3	Fraktur Orbitaboden	S13.17	Luxation Halswirbel, C7/T1
S02.4	Fraktur Jochbein u Oberkiefer	S13.18	Luxation Halswirbel, sonstige
S02.60	Unterkieferfraktur, Teil nnbez	S13.2	Luxation sonst u nnbez Teile im Bereich Hals
S02.61	Unterkieferfraktur, Processus condylaris	S13.3	Multiple Luxationen im Bereich Hals

S14.0	Kontusion Ödem zervikales Rückenmark	S25.0	Verletzung Aorta thoracica
S14.10	Verletzungen zervikales Rückenmark, nnbez	S25.1	Verletzung Truncus brachiocephalicus od A subclavia
S14.11	Komplette QS-Verletz zervikal RM	S25.2	Verletzung V cava superior
S14.12	Zentr HalsmarkVerletz (inkompl QS-Verletz)	S25.3	Verletzung V brachiocephalica od V subclavia
S14.13	Sonst inkompl QS-Verletz, zervikal RM	S26.0	Traumatisches Hämoperikard
S14.2	Verletzung Nervenwurzeln Halswirbelsäule	S26.81	Prellung Herz
S14.3	Verletzung Plexus brachialis	S26.82	Rißverletzung Herz oh Eröffnung Herzhöhle
S14.5	Verletzung zervikaler sympathischer Nerven	S26.83	Rißverletzung Herz m Eröffnung Herzhöhle
S14.70	Verletzung zervikales RM, Höhe nnbez	S26.88	Sonstige Verletzungen Herz
S14.71	Verletzung Rückenmark, C1	S26.9	Verletzung Herz, nnbez
S14.72	Verletzung Rückenmark, C2	S27.0	Traumatischer Pneumothorax
S14.73	Verletzung Rückenmark, C3	S27.1	Traumatischer Hämatothorax
S14.74	Verletzung Rückenmark, C4	S27.2	Traumatischer Hämatothorax
S14.75	Verletzung Rückenmark, C5	S27.32	Rißverletzung Lunge
S14.76	Verletzung Rückenmark, C6	S27.38	Sonst u nnbez Verletzungen Lunge
S14.77	Verletzung Rückenmark, C7	S27.4	Verletzung eines Bronchus
S14.78	Verletzung Rückenmark, C8	S27.5	Verletzung Trachea, Pars thoracica
S15.00	Verletzung A carotis, Teil nnbez	S27.6	Verletzung Pleura
S15.01	Verletzung A carotis communis	S27.7	Multiple Verletzungen intrathorakaler Organe
S15.02	Verletzung A carotis externa	S27.81	Verletzung Zwerchfell
S15.03	Verletzung A carotis interna	S27.82	Verletzung Ductus thoracicus
S15.3	Verletzung V jugularis interna	S27.83	Verletzung Ösophagus, Pars thoracica
S17.0	Zerquetschung Kehlkopf u Trachea	S27.84	Verletzung Thymus
S17.8	Zerquetschung sonstiger Teile Hals	S27.88	Verletzung sonst nbez intrathorakale Organe u Strukturen
S17.9	Zerquetschung Hals, Teil nnbez	S27.9	Verletzung eines nnbez intrathorakalen Organes
S21.1	Offene Wunde vordere Thoraxwand	S28.0	Brustkorbzerquetschung
S21.2	Offene Wunde hintere Thoraxwand	S28.1	Traumatische Amputation eines Teiles Thorax
S21.7	Multiple offene Wunden Thoraxwand	S31.0	Offene Wunde Lumbosakralgegend Becken
S21.80	Nnbez offene Wunde sonstiger Teile Thorax	S31.1	Offene Wunde Bauchdecke
S21.83	Off Wunde (jed Teil Thorax) m Verbind zu intrathor Verletz	S31.3	Offene Wunde Skrotum u Testes
S21.87	Weichteilschaden I. Gr b off Fraktur od Lux Thorax	S31.7	Multiple offene Wunden Abdomen LumbosakrGeg Becken
S21.88	Weichteilschaden II. Gr b off Fraktur od Lux Thorax	S31.80	Offene Wunde sonst u nnbez Teile Abdomen
S21.89	Weichteilschaden III. Gr b of Fraktur od Lux Thorax	S31.83	Off Wunde (jd T Abd LumbGeg Beck) m Verb intraabd Verl
S21.9	Offene Wunde Thorax, Teil nnbez	S31.87	Weichteilschaden I. Gr b off Fraktur od Lux LWS u Be
S22.00	Fraktur Brustwirbel, Höhe nnbez	S31.88	Weichteilschaden II. Gr b off Fraktur od Lux LWS u Be
S22.01	Fraktur Brustwirbel, T1 u T2	S31.89	Weichteilschaden III. Gr b off Fraktur od Lux LWS u Be
S22.02	Fraktur Brustwirbel, T3 u T4	S32.00	Fraktur Lendenwirbel, Höhe nnbez
S22.03	Fraktur Brustwirbel, T5 u T6	S32.01	Fraktur Lendenwirbel, L1
S22.04	Fraktur Brustwirbel, T7 u T8	S32.02	Fraktur Lendenwirbel, L2
S22.05	Fraktur Brustwirbel, T9 u T10	S32.03	Fraktur Lendenwirbel, L3
S22.06	Fraktur Brustwirbel, T11 u T12	S32.04	Fraktur Lendenwirbel, L4
S22.1	Multiple Frakturen Brustwirbelsäule	S32.05	Fraktur Lendenwirbel, L5
S22.2	Fraktur Sternum	S32.1	Fraktur Os sacrum
S22.40	Rippenserienfraktur, nnbez	S32.2	Fraktur Os coccygis
S22.41	Rippenserienfraktur, m Beteiligung erste Rippe	S32.82	Fraktur, Lendenwirbelsäule u Kreuzbein, Teil nnbez
S22.44	Rippenserienfraktur, m Beteiligung vier u mehr Rippen	S32.89	Fraktur, sonst u multiple Teile Becken
S22.5	Instabiler Thorax	S33.0	Traumatische Ruptur einer lumbalen Bandscheibe
S23.0	Traumatische Ruptur thorakale Bandscheibe	S33.10	Luxation Lendenwirbel, Höhe nnbez
S23.10	Luxation Brustwirbel, Höhe nnbez	S33.11	Luxation Lendenwirbel, L1/L2
S23.11	Luxation Brustwirbel, T1/T2 u T2/T3	S33.12	Luxation Lendenwirbel, L2/L3
S23.12	Luxation Brustwirbel, T3/T4 u T4/T5	S33.13	Luxation Lendenwirbel, L3/L4
S23.13	Luxation Brustwirbel, T5/T6 u T6/T7	S33.14	Luxation Lendenwirbel, L4/L5
S23.14	Luxation Brustwirbel, T7/T8 u T8/T9	S33.15	Luxation Lendenwirbel, L5/S1
S23.15	Luxation Brustwirbel, T9/T10 u T10/T11	S34.0	Kontusion Ödem lumbales RM [Conus medullaris]
S23.16	Luxation Brustwirbel, T11/T12	S34.10	Kompl QS-Verletz lumbal RM
S23.17	Luxation Brustwirbel, T12/L1	S34.11	Inkompl QS-Verletz lumbal RM
S24.0	Kontusion u Ödem thorakales Rückenmark	S34.18	Sonst Verletz lumbal RM
S24.10	Verletzung thorakales Rückenmark, nnbez	S34.2	Verletz von Nervenwurzeln Lendenwirbelsäule Kreuzbein
S24.11	Kompl QS-Verletz thorakal RM	S34.30	Kompl traumat Cauda- (equina-) Synd
S24.12	Inkompl QS-Verletz thorakal RM	S34.31	Inkompl traumat Cauda- (equina-) Synd
S24.2	Verletzung Nervenwurzeln Brustwirbelsäule	S34.38	So u nnbez Verletz Cauda equina
S24.4	Verletzung thorakaler sympathischer Nerven	S34.4	Verletzung Plexus lumbosacralis
S24.70	Verletzung thorakales RM, Höhe nnbez	S34.5	Verletz sympath Nerven Lendenw-/Kreuzbein-/Beckenreg
S24.71	Verletzung Rückenmark, T1	S34.70	Verletz lumbal RM, Höhe nnbez
S24.72	Verletzung Rückenmark, T2/T3	S34.71	Verletzung Rückenmark, L1
S24.73	Verletzung Rückenmark, T4/T5	S34.72	Verletzung Rückenmark, L2
S24.74	Verletzung Rückenmark, T6/T7	S34.73	Verletzung Rückenmark, L3
S24.75	Verletzung Rückenmark, T8/T9	S34.74	Verletzung Rückenmark, L4
S24.76	Verletzung Rückenmark, T10/T11	S34.75	Verletzung Rückenmark, L5
S24.77	Verletzung Rückenmark, T12	S34.76	Verletz RM, S1

S34.77	Verletz RM, S2-S5	S75.8	Verletz sonst Blutgefäße, in Höhe Hüfte u Oberschenkel
S35.0	Verletzung Aorta abdominalis	S75.9	Verletz nnbez Blutgefäß, in Höhe Hüfte u Oberschenkel
S35.1	Verletzung V cava inferior	S77.0	Zerquetschung Hüfte
S35.2	Verletzung Truncus coeliacus od A mesenterica	S77.1	Zerquetschung Oberschenkel
S35.3	Verletzung V portae od V lienalis	S77.2	Zerquetschung m Beteiligung Hüfte Oberschenkel
S35.4	Verletzung von Blutgefäßen Niere	S82.11	Fraktur proximales Ende Tibia, m Fraktur Fibula (jeder Teil)
S35.5	Verletzung von Blutgefäßen Iliakalregion	S82.41	Fraktur Fibula, isoliert, proximales Ende
S35.7	Verletz mehr Blutgef in Höhe Abd LumbosakrGeg Becken	S85.1	Verletzung A tibialis (anterior) (posterior)
S35.8	Verletzung so Blutgef in Höhe Abd LumbosakrGeg Becken	S85.2	Verletzung A peronea
S35.9	Verletzung nnbez Blutgefäß in Höhe Abd Lumbosakr Becken	S85.7	Verletzung mehr Blutgefäße in Höhe Unterschenkel
S36.01	Hämatom Milz	S85.9	Verletzung nnbez Blutgefäß in Höhe Unterschenkel
S36.02	Kapselriß Milz, o größeren Einriß Parenchym	S87.0	Zerquetschung Knie
S36.03	Rißverletzung Milz m Beteiligung Parenchym	S87.8	Zerquetschung sonst u nnbez Teile Unterschenkel
S36.10	Verletzung Leber, nnbez	S95.0	Verletzung A dorsalis pedis
S36.11	Prellung u Hämatom Leber	S95.1	Verletzung A plantaris pedis
S36.12	Rißverletzung Leber, nnbez	S95.2	Verletzung Venen Fußrücken
S36.13	Leichte Rißverletzung Leber	S95.7	Verletz mehr Blutgefäße in Höhe Knöchel Fuß
S36.14	Mittelschwere Rißverletzung Leber	S95.8	Verletz sonst Blutgefäße in Höhe Knöchel Fuß
S36.15	Schwere Rißverletzung Leber	S95.9	Verletz eines nnbez Blutgefäßes in Höhe Knöchel Fuß
S36.16	Sonstige Verletzungen Leber	S97.0	Zerquetschung OSG
S36.17	Verletzung Gallenblase	S97.1	Zerquetschung ein/mehr Zehen
S36.18	Verletzung Gallengang	S97.8	Zerquetschung sonst Teile OSG Fuß
S36.40	Verletzung Dünndarm, Teil nnbez	T02.00	Frakturen m Betteilg von Kopf u Hals, geschlossen od onA
S36.50	Verletzung Dickdarm, Teil nnbez	T02.01	Frakturen m Beteiligung von Kopf u Hals, offen
S36.52	Verletzung Colon transversum	T02.11	Fx m Betteilg Thor LumbosGeg od Thor Becken, offen
S36.53	Verletzung Colon descendens	T02.40	Fx m Betteilg mehr Reg beider ob Extremität, geschl od onA
S36.59	Verletzung sonst u mehrere Teile Dickdarm	T02.41	Frakturen m Bet mehr Reg beider ob Extremitäten, offen
S36.6	Verletzung Rektum	T02.50	Fx m Bet mehr Reg beider unt Extremitäten, geschl od onA
S36.7	Verletzung mehrerer intraabdominaler Organe	T02.51	Frakturen m Bet mehr Reg beider unt Extremitäten, offen
S36.81	Verletzung Peritoneum	T02.60	Fx m Bet mehr Reg obere/untere Extr, geschl od onA
S36.83	Verletzung Retroperitoneum	T02.61	Fx m Bet mehr Reg obere/untere Extr, offen
S37.02	Rißverletzung Niere	T02.70	Fx m Bet Thor Lumbos Extr od Thor Beck Extr, geschl/onA
S37.1	Verletzung Harnleiter	T02.71	Fx m Bet Thor Lumbos Extr od Thor Beck Extr, offen
S38.0	Zerquetschung äußere Genitalorgane	T04.0	Zerquetschungen m Beteiligung von Kopf u Hals
S38.1	Zerquetschung so u nnbez Teile Abd LumbosakrGeg Becken	T04.1	Zerquetsch m Bet Thor Abd, Thor Lumbos od Thor Becken
S38.3	Traumat Abtrenn so u nnbez Teile Abd LumbosakrGeg Becken	T04.2	Zerquetsch m Bet mehr Regionen obere Extremität(en)
S42.21	Fraktur, proximales Ende Humerus, Kopf	T04.3	Zerquetsch m Bet mehr Regionen untere Extremität(en)
S42.29	Fraktur, proximales Ende Humerus, sonst u multiple Teile	T04.4	Zerquetsch m Bet mehr Reg obere/untere Extremitäten
S42.3	Fraktur, Humerusschaft	T04.7	Zerquetsch m Bet Th/Abd/Ex, Th/Lumbos/Extr od Th/Be/Ex
S45.0	Verletzung A axillaris	T04.8	Zerquetsch m Bet sonst Kombinat von Körperregionen
S45.1	Verletzung A brachialis	T04.9	Multiple Zerquetschungen, nnbez
S45.2	Verletzung V axillaris od V brachialis	T05.8	Traumat Amputat m Bet so Kombinat von Körperregionen
S45.3	Verletzung oberfl Venen in Höhe Schulter u Oberarm	T06.0	Komb Verletz Gehirn Hirnnerven Nerven RM in Halshöhe
S45.7	Verletzung mehr Blutgefäße in Höhe Schulter u Oberarm	T06.1	Verletzung Nerven RM m Bet mehr sonst Körperregionen
S45.8	Verletzung sonst Blutgefäße in Höhe Schulter u Oberarm	T06.3	Verletzung Blutgefäße m Bet mehr Körperregionen
S45.9	Verletzung nnbez Blutgefäß in Höhe Schulter u Oberarm	T08.0	Fraktur WS, Höhe nnbez, geschlossen od onA
S47	Zerquetschung, Schulter Oberarm	T08.1	Fraktur Wirbelsäule, Höhe nnbez, Offen
S55.0	Verletzung A ulnaris, in Höhe Unterarm	T09.1	Offene Wunde des Rumpfes, Höhe nnbez
S55.1	Verletzung A radialis, in Höhe Unterarm	T09.3	Verletzung Rückenmark, Höhe nnbez
S55.2	Verletzung von Venen, in Höhe Unterarm	T09.4	Verletz nnbez Nerven Nervenwurzeln u Plexus im Ber Rumpf
S55.7	Verletzung mehrerer Blutgefäße, in Höhe Unterarm	T09.6	Traumatische Amputation Rumpf, Höhe nnbez
S55.8	Verletzung sonst Blutgefäße, in Höhe Unterarm	T11.4	Verletzung nnbez Blutgefäß obere Extremität, Höhe nnbez
S55.9	Verletzung eines nnbez Blutgefäßes, in Höhe Unterarm	T13.4	Verletz nnbez Blutgefäß untere Extremität, Höhe nnbez
S57.0	Zerquetschung, Ellenbogen	T14.5	Verletzung ein/mehr Blutgefäße an nnbez Körperregion
S57.8	Zerquetschung, sonstiger Teile Unterarm	T14.7	Zerquetsch u traumatische Amputation nnbez Körperregion
S57.9	Zerquetschung Unterarm, Teil nnbez	T20.3	Verbrennung 3. Grades des Kopfes und des Halses
S62.8	Fraktur sonst u nnbez Teile Handgelenk u Hand	T20.7	Verätzung 3. Grades des Kopfes und des Halses
S65.0	Verletzung A ulnaris, in Höhe Handgelenk u Hand	T21.30	Verbrennung 3. Grades des Rumpfes: Teil nnbez
S65.1	Verletzung A radialis, in Höhe Handgelenk u Hand	T21.31	Verbrennung 3. Grades des Rumpfes: Brustdrüse [Mamma]
S65.2	Verletzung Gefäße Arcus palmaris superficialis	T21.32	Verbr 3. Grades des Rumpfes: ThorW m Ausn BrDrü/-warz
S65.3	Verletzung Gefäße Arcus palmaris profundus	T21.33	Verbrennung 3. Grades des Rumpfes: Bauchdecke
S65.4	Verletzung ein/mehr Blutgefäße, Daumen	T21.34	Verbrennung 3. Grades des Rumpfes: Rücken [jeder Teil]
S65.5	Verletzung ein/mehr Blutgefäße, sonst Finger	T21.35	Verbrennung 3. Grades des Rumpfes: (Äußeres) Genitale
S65.7	Verletzung mehr Blutgefäße in Höhe Handgelenk u Hand	T21.39	Verbrennung 3. Grades des Rumpfes: Sonstige Teile
S65.8	Verletzung sonst Blutgefäße in Höhe Handgelenk u Hand	T21.70	Verätzung 3. Grades des Rumpfes: Teil nnbez
S65.9	Verletzung nnbez Blutgefäß im Ber Handgelenk u Hand	T21.71	Verätzung 3. Grades des Rumpfes: Brustdrüse [Mamma]
S67.0	Zerquetschung Daumen ein/mehr sonstiger Finger	T21.72	Verätz 3. Grades des Rumpfes: ThorW m Ausn BrDrü/-warz
S67.8	Zerquetschung sonst u nnbez Teile Handgelenk Hand	T21.73	Verätzung 3. Grades des Rumpfes: Bauchdecke
S70.1	Prellung Oberschenkel	T21.74	Verätzung 3. Grades des Rumpfes: Rücken [jeder Teil]
S75.7	Verletz mehr Blutgefäße, in Höhe Hüfte u Oberschenkel	T21.75	Verätzung 3. Grades des Rumpfes: (Äußeres) Genitale



T21.79	Verätzung 3. Grades des Rumpfes: Sonstige Teile	T31.74	Verbr 70-79% KöOF: 40-49% Verbr 3. Gr
T22.30	Verbr 3. Gr Schult/Arm, ausgen Handgel/Hand: Teil nnbez	T31.75	Verbr 70-79% KöOF: 50-59% Verbr 3. Gr
T22.31	Verbr 3. Gr Schult/Arm, ausgen Handgel/Hand: UA u EllB	T31.76	Verbr 70-79% KöOF: 60-69% Verbr 3. Gr
T22.32	Verbr 3. Gr Schult/Arm, ausgen Handgel/Hand: (O-)A u Schult	T31.77	Verbr 70-79% KöOF: 70-79% Verbr 3. Gr
T22.33	Verbr 3. Gr Schult/Arm, ausgen Handgel/Hand: Achselhöhle	T31.80	Verbr 80-89% KöOF: < 10% od nnbez Anteil Verbr 3. Gr
T22.70	Verätz 3. Gr Schult/Arm, ausgen Handgel/Hand: Teil nnbez	T31.81	Verbr 80-89% KöOF: 10-19% Verbr 3. Gr
T22.71	Verätz 3. Gr Schult/Arm, ausgen Handgel/Hand: UA u EllB	T31.82	Verbr 80-89% KöOF: 20-29% Verbr 3. Gr
T22.72	Verätz 3. Gr Schult/Arm, ausg Handg/Hand: (O-)A u Schult	T31.83	Verbr 80-89% KöOF: 30-39% Verbr 3. Gr
T22.73	Verätz 3. Gr Schult/Arm, ausgen Handg/Hand: Achselhöhle	T31.84	Verbr 80-89% KöOF: 40-49% Verbr 3. Gr
T23.3	Verbrennung 3. Grades des Handgelenkes und der Hand	T31.85	Verbr 80-89% KöOF: 50-59% Verbr 3. Gr
T23.7	Verätzung 3. Grades des Handgelenkes und der Hand	T31.86	Verbr 80-89% KöOF: 60-69% Verbr 3. Gr
T24.3	Verbrennung 3. Gr Hüfte/Bein, ausgenommen Knöchel/Fuß	T31.87	Verbr 80-89% KöOF: 70-79% Verbr 3. Gr
T24.7	Verätzung 3. Gr Hüfte/Bein, ausgenommen Knöchel/Fuß	T31.88	Verbr 80-89% KöOF: 80-89% Verbr 3. Gr
T25.3	Verbrennung 3. Gr Knöchel/Fuß	T31.90	Verbr 90% od mehr KöOF: <10% od nnbez Ant Verbr 3 G
T25.7	Verätzung 3. Gr Knöchel/Fuß	T31.91	Verbr 90% od mehr KöOF: 10-19 % Verbr 3. Gr
T26.0	Verbrennung des Augenlides und der Periokularregion	T31.92	Verbr 90% od mehr KöOF: 20-29 % Verbr 3. Gr
T26.1	Verbrennung der Kornea und des Konjunktivalsackes	T31.93	Verbr 90% od mehr KöOF: 30-39 % Verbr 3. Gr
T26.2	Verbr m nachfolgender Ruptur u Destruktion des Augapfels	T31.94	Verbr 90% od mehr KöOF: 40-49 % Verbr 3. Gr
T26.3	Verbr sonst Teile des Auges u seiner Anhangsgebilde	T31.95	Verbr 90% od mehr KöOF: 50-59 % Verbr 3. Gr
T26.4	Verbr des Auges u seiner Anhangsgebilde, Teil nnbez	T31.96	Verbr 90% od mehr KöOF: 60-69 % Verbr 3. Gr
T26.5	Verätzung des Augenlides und der Periokularregion	T31.97	Verbr 90% od mehr KöOF: 70-79 % Verbr 3. Gr
T26.6	Verätzung der Kornea und des Konjunktivalsackes	T31.98	Verbr 90% od mehr KöOF: 80-89% Verbr 3. Gr
T26.7	Verätz m nachfolgender Ruptur u Destruktion des Augapfels	T31.99	Verbr 90% od mehr KöOF: 90 % od mehr Verbr 3. Gr
T26.8	Verätzung sonst Teile des Auges u seiner Anhangsgebilde	T32.22	Verätz 20-29% KöOF: 20-29% Verätz 3. Gr
T26.9	Verätzung des Auges u seiner Anhangsgebilde, Teil nnbez	T32.32	Verätz 30-39% KöOF: 20-29% Verätz 3. Gr
T27.0	Verbrennung des Kehlkopfes und der Trachea	T32.33	Verätz 30-39% KöOF: 30-39% Verätz 3. Gr
T27.1	Verbr des Kehlkopfes u der Trachea m Beteilig der Lunge	T32.42	Verätz 40-49% KöOF: 20-29% Verätz 3. Gr
T27.2	Verbrennung sonstige Teile Atemwege	T32.43	Verätz 40-49% KöOF: 30-39% Verätz 3. Gr
T27.3	Verbrennung der Atemwege, Teil nicht näher bezeichnet	T32.44	Verätz 40-49% KöOF: 40-49% Verätz 3. Gr
T27.4	Verätzung des Kehlkopfes und der Trachea	T32.50	Verätz 50-59% KöOF: < 10% od nnbez Anteil Verätz 3. Gr
T27.5	Verätz des Kehlkopfes u der Trachea m Beteilig der Lunge	T32.51	Verätz 50-59% KöOF: 10-19% Verätz 3. Gr
T27.6	Verätzung sonstiger Teile der Atemwege	T32.52	Verätz 50-59% KöOF: 20-29% Verätz 3. Gr
T27.7	Verätzung der Atemwege, Teil nicht näher bezeichnet	T32.53	Verätz 50-59% KöOF: 30-39% Verätz 3. Gr
T28.0	Verbrennung des Mundes und des Rachens	T32.54	Verätz 50-59% KöOF: 40-49% Verätz 3. Gr
T28.1	Verbrennung des Ösophagus	T32.55	Verätz 50-59% KöOF: 50-59% Verätz 3. Gr
T28.2	Verbrennung sonstige Teile Verdauungstrakt	T32.60	Verätz 60-69% KöOF: < 10% od nnbez Anteil Verätz 3. Gr
T28.3	Verbrennung innerer Organe Urogenitaltraktes	T32.61	Verätz 60-69% KöOF: 10-19% Verätz 3. Gr
T28.4	Verbrennung sonstiger und nnbez innerer Organe	T32.62	Verätz 60-69% KöOF: 20-29% Verätz 3. Gr
T28.5	Verätzung des Mundes und des Rachens	T32.63	Verätz 60-69% KöOF: 30-39% Verätz 3. Gr
T28.6	Verätzung des Ösophagus	T32.64	Verätz 60-69% KöOF: 40-49% Verätz 3. Gr
T28.7	Verätzung sonstiger Teile des Verdauungstraktes	T32.65	Verätz 60-69% KöOF: 50-59% Verätz 3. Gr
T28.8	Verätzung innerer Organe des Urogenitaltraktes	T32.66	Verätz 60-69% KöOF: 60-69% Verätz 3. Gr
T28.9	Verätzung sonstiger und nnbez innerer Organe	T32.70	Verätz 70-79% KöOF: < 10% od nnbez Anteil Verätz 3. Gr
T29.0	Verbrennungen mehrerer Körperregionen nnbez Grades	T32.71	Verätz 70-79% KöOF: 10-19% Verätz 3. Gr
T29.3	Verbr mehr Körperreg, wobei mind eine Verbr 3. Gr angeg	T32.72	Verätz 70-79% KöOF: 20-29% Verätz 3. Gr
T29.4	Verätzungen mehrerer Körperregionen nnbez Grades	T32.73	Verätz 70-79% KöOF: 30-39% Verätz 3. Gr
T29.7	Verätz mehr Körperreg, wobei mind Verätz 3. Gr angegeben	T32.74	Verätz 70-79% KöOF: 40-49% Verätz 3. Gr
T31.22	Verbr 20-29% KöOF: 20-29% Verbr 3. Gr	T32.75	Verätz 70-79% KöOF: 50-59% Verätz 3. Gr
T31.32	Verbr 30-39% KöOF: 20-29% Verbr 3. Gr	T32.76	Verätz 70-79% KöOF: 60-69% Verätz 3. Gr
T31.33	Verbr 30-39% KöOF: 30-39% Verbr 3. Gr	T32.77	Verätz 70-79% KöOF: 70-79% Verätz 3. Gr
T31.42	Verbr 40-49% KöOF: 20-29% Verbr 3. Gr	T32.80	Verätz 80-89% KöOF: < 10% od nnbez Anteil Verätz 3. Gr
T31.43	Verbr 40-49% KöOF: 30-39% Verbr 3. Gr	T32.81	Verätz 80-89% KöOF: 10-19% Verätz 3. Gr
T31.44	Verbr 40-49% KöOF: 40-49% Verbr 3. Gr	T32.82	Verätz 80-89% KöOF: 20-29% Verätz 3. Gr
T31.50	Verbr 50-59% KöOF: < 10% od nnbez Anteil Verbr 3. Gr	T32.83	Verätz 80-89% KöOF: 30-39% Verätz 3. Gr
T31.51	Verbr 50-59% KöOF: 10-19% Verbr 3. Gr	T32.84	Verätz 80-89% KöOF: 40-49% Verätz 3. Gr
T31.52	Verbr 50-59% KöOF: 20-29% Verbr 3. Gr	T32.85	Verätz 80-89% KöOF: 50-59% Verätz 3. Gr
T31.53	Verbr 50-59% KöOF: 30-39% Verbr 3. Gr	T32.86	Verätz 80-89% KöOF: 60-69% Verätz 3. Gr
T31.54	Verbr 50-59% KöOF: 40-49% Verbr 3. Gr	T32.87	Verätz 80-89% KöOF: 70-79% Verätz 3. Gr
T31.55	Verbr 50-59% KöOF: 50-59% Verbr 3. Gr	T32.88	Verätz 80-89% KöOF: 80-89% Verätz 3. Gr
T31.60	Verbr 60-69% KöOF: < 10% od nnbez Anteil Verbr 3. Gr	T32.90	Verätz 90% od mehr KöOF: <10% od nnbez Ant Verätz 3. Gr
T31.61	Verbr 60-69% KöOF: 10-19% Verbr 3. Gr	T32.91	Verätz 90% od mehr KöOF: 10-19% Verätz 3. Gr
T31.62	Verbr 60-69% KöOF: 20-29% Verbr 3. Gr	T32.92	Verätz 90% od mehr KöOF: 20-29% Verätz 3. Gr
T31.63	Verbr 60-69% KöOF: 30-39% Verbr 3. Gr	T32.93	Verätz 90% od mehr KöOF: 30-39% Verätz 3. Gr
T31.64	Verbr 60-69% KöOF: KöOF, 40-49% Verbr 3. Gr	T32.94	Verätz 90% od mehr KöOF: 40-49% Verätz 3. Gr
T31.65	Verbr 60-69% KöOF: 50-59% Verbr 3. Gr	T32.95	Verätz 90% od mehr KöOF: 50-59% Verätz 3. Gr
T31.66	Verbr 60-69% KöOF: 60-69% Verbr 3. Gr	T32.96	Verätz 90% od mehr KöOF: 60-69% Verätz 3. Gr
T31.70	Verbr 70-79% KöOF: < 10% od nnbez Anteil Verbr 3. Gr	T32.97	Verätz 90% od mehr KöOF: 70-79% Verätz 3. Gr
T31.71	Verbr 70-79% KöOF: 10-19% Verbr 3. Gr	T32.98	Verätz 90% od mehr KöOF: 80-89% Verätz 3. Gr
T31.72	Verbr 70-79% KöOF: 20-29% Verbr 3. Gr	T32.99	Verätz 90% od mehr KöOF: 90% od mehr Verätz 3. Gr
T31.73	Verbr 70-79% KöOF: 30-39% Verbr 3. Gr	T33.0	Oberflächliche Erfrierung des Kopfes

T33.1	Oberflächliche Erfrierung des Halses	T40.8	Vergiftung, Lysergid [LSD]
T33.2	Oberflächliche Erfrierung des Thorax	T40.9	Vergiftung, sonst u nnbez Psychodysleptika [Halluzinogene]
T33.3	Oberfl Erfrier Bauchdecke, Lumbosakralgegend u Becken	T41.0	Vergiftung, Inhalationsanästhetika
T33.4	Oberflächliche Erfrierung des Armes	T41.1	Vergiftung, Intravenöse Anästhetika
T33.5	Oberflächliche Erfrierung des Handgelenkes und der Hand	T41.2	Vergiftung, sonst u nnbez Allgemeinanästhetika
T33.6	Oberflächliche Erfrierung der Hüfte und des Oberschenkels	T41.3	Vergiftung, Lokalanästhetika
T33.7	Oberflächliche Erfrierung des Knies und des Unterschenkels	T41.4	Vergiftung, Anästhetikum, nnbez
T33.8	Oberflächliche Erfrierung der Knöchelregion und des Fußes	T41.5	Vergiftung, therapeutische Gase
T33.9	Oberflächliche Erfrierung an sonst und nnbez Lokalisationen	T42.0	Vergiftung, Hydantoin-Derivate
T34.0	Erfrierung mit Gewebsnekrose des Kopfes	T42.1	Vergiftung, Iminostilbene
T34.1	Erfrierung mit Gewebsnekrose des Halses	T42.2	Vergiftung, Succinimide und Oxazolidine
T34.2	Erfrierung mit Gewebsnekrose des Thorax	T42.3	Vergiftung, Barbiturate
T34.3	Erfrierung m Gewebsnekrose Bauchd, Lumbosakralgeg u Becken	T42.4	Vergiftung, Benzodiazepine
T34.4	Erfrierung mit Gewebsnekrose des Armes	T42.5	Vergiftung, gemischte Antiepileptika, aonkl
T34.5	Erfrierung mit Gewebsnekrose Handgelenk und Hand	T42.6	Vergiftung, sonst Antiepileptika, Sedativa u Hypnotika
T34.6	Erfrierung m Gewebsnekrose Hüfte und Oberschenkel	T42.7	Vergiftung, Antiepileptika, Sedativa u Hypnotika, nnbez
T34.7	Erfrierung m Gewebsnekrose Knie und Unterschenkel	T42.8	Vergift, Antiparkinsonm u and zentral wirk Muskelrelax
T34.8	Erfrierung m Gewebsnekrose Knöchelregion und Füße	T43.0	Vergiftung, tri- u tetrazyklische Antidepressiva
T34.9	Erfrierung m Gewebsnekrose an sonst und nnbez Lok	T43.1	Vergiftung, Monoaminoxidase-hemmende Antidepressiva
T35.0	Oberflächliche Erfrierung m Beteiligung mehrerer Körperreg	T43.2	Vergiftung, sonst u nnbez Antidepressiva
T35.1	Erfrierung m Gewebsnekrose m Beteiligung mehr Körperreg	T43.3	Vergift, Antipsychotika u Neuroleptika Phenothiazin-Basis
T35.2	Nnbez Erfrierung des Kopfes und des Halses	T43.4	Vergift, Neuroleptika Butyrophenon- u Thioxanthen-Basis
T35.3	Nnbez Erfrier Thorax, Abdomen, Lumbosakralgeg u Becken	T43.5	Vergiftung, sonst u nnbez Antipsychotika u Neuroleptika
T35.4	Nnbez Erfrierung der oberen Extremität	T43.6	Vergiftung, Psychostimulanzien m Mißbrauchspotential
T35.5	Nnbez Erfrierung der unteren Extremität	T43.8	Vergiftung, sonstige psychotrope Substanzen, aonkl
T35.6	Nnbez Erfrierung mit Beteiligung mehrerer Körperregionen	T43.9	Vergiftung, Psychotrope Substanz, nnbez
T35.7	Nnbez Erfrierung an nicht näher bezeichneten Lokalisationen	T44.0	Vergiftung, Cholinesterase-Hemmer
T36.0	Vergiftung, Penizilline	T44.1	Vergiftung, sonst Parasympathomimetika [Cholinergika]
T36.1	Vergiftung, Cephalosporine/and $\beta$ -Laktam-Antibiotika	T44.2	Vergiftung, Ganglienblocker, aonkl
T36.2	Vergiftung, Chloramphenicol-Gruppe	T44.3	Vergiftung, sonst Parasymplytika/Spasmolytika, aonkl
T36.3	Vergiftung, Makrolide	T44.4	Vergiftung, Vorw Alpha-Rezeptoren-Stimulanzien, aonkl
T36.4	Vergiftung, Tetracykline	T44.5	Vergiftung, Vorw Beta-Rezeptoren-Stimulanzien, aonkl
T36.5	Vergiftung, Aminoglykoside	T44.6	Vergiftung, Alpha-Rezeptorenblocker, aonkl
T36.6	Vergiftung, Rifamycine	T44.7	Vergiftung, Beta-Rezeptorenblocker, aonkl
T36.7	Vergiftung, Antimykotika b systemischer Anwendung	T44.8	Vergiftung, zentral wirk u adrenerge Neuronenblocker, aonkl
T36.8	Vergiftung, sonst systemisch wirkende Antibiotika	T44.9	Vergiftung so u nnbez, prim auf auton Nervensyst wirk AM
T36.9	Vergiftung, systemisch wirkendes Antibiotikum, nnbez	T45.0	Vergiftung, Antiallergika u Antiemetika
T37.0	Vergiftung, Sulfonamide	T45.1	Vergiftung, Antineoplastika u Immunsuppressiva
T37.1	Vergiftung, antimykobakterielle Arzneimittel	T45.2	Vergiftung, Vitamine, aonkl
T37.2	Vergiftung, Antimalariamittel u AM gg and Blutprotozoen	T45.3	Vergiftung, Enzyme, aonkl
T37.3	Vergiftung, sonstige Antiprotozoika	T45.4	Vergiftung, Eisen u dessen Verbindungen
T37.4	Vergiftung, Anthelminthika	T45.5	Vergiftung, Antikoagulanzen
T37.5	Vergiftung, Virostatika	T45.6	Vergiftung, Fibrinolytika u Fibrinolyse-Hemmer
T37.8	Vergiftung, so nbez system wirk Antiinfektiva u Antiparasitika	T45.7	Vergift, Antikoagul-Antagonist, Vit K u sonst Koagulanzen
T37.9	Vergiftung, system wirk Antiinfektiv u Antiparasitikum, nnbez	T45.8	Vergift, sonst prim syst u auf Blut wirk Mittel, aonkl
T38.0	Vergiftung, Glukokortikoide u synthetische Analoga	T45.9	Vergift, prim systemisch u auf Blut wirk Mittel, nnbez
T38.1	Vergiftung, Schilddrüsenhormone u Ersatzstoffe	T46.0	Vergift, Herzglykoside u Arzneimittel m ähnlicher Wirkung
T38.2	Vergiftung, Thyreostatika	T46.1	Vergiftung, Kalziumantagonisten
T38.3	Vergift, Insulin u orale blutzuckersenk Arzneim [Antidiab]	T46.2	Vergiftung, sonst Antiarrhythmika, aonkl
T38.4	Vergiftung, orale Kontrazeptiva	T46.3	Vergiftung, Koronardilatatoren, aonkl
T38.5	Vergiftung, sonstige Östrogene u Gestagene	T46.4	Vergift, Angiotens-KonversEnzym-Hemmer [ACE-Hemmer]
T38.6	Vergift, Antigonadotrop, Antiöstrogen u Antiandrogen, aonkl	T46.5	Vergiftung, sonst Antihypertensiva, aonkl
T38.7	Vergiftung, Androgene u verwandte Anabolika	T46.6	Vergift, Antihyperlipidämika u Arzneim gg Arteriosklerose
T38.8	Vergift, sonst u nnbez Hormone u synthet Ersatzstoffe	T46.7	Vergiftung, periphere Vasodilatatoren
T38.9	Vergiftung, sonst u nnbez Hormon-Antagonisten	T46.8	Vergiftung, Antivariakosa, einschl Verödungsmittel
T39.0	Vergiftung, Salizylate	T46.9	Vergift, so u nnbez prim auf Herz-Kreislaufsystem wirk Mittel
T39.1	Vergiftung, 4-Aminophenol-Derivate	T47.0	Vergiftung, Histamin-H2-Rezeptorenblocker
T39.2	Vergiftung, Pyrazolon-Derivate	T47.1	Vergiftung, sonst Antazida u Magensekretionshemmer
T39.3	Vergiftung, sonst nichtsteroidale Antiphlogistika [NSAID]	T47.2	Vergiftung, stimulierende Laxanzien
T39.4	Vergiftung, Antirheumatika, aonkl	T47.3	Vergiftung, salinische u osmotische Laxanzien
T39.8	Vergift, so nichtopioidhalt Analgetika u Antipyretika, aonkl	T47.4	Vergiftung, sonstige Laxanzien
T39.9	Vergift nichtopioidhalt Analget/Antipyret/Antirheumat, nnbez	T47.5	Vergiftung, Digestiva
T40.0	Vergiftung, Opium	T47.6	Vergiftung, Antidiarrhoika
T40.1	Vergiftung, Heroin	T47.7	Vergiftung, Emetika
T40.2	Vergiftung, sonstige Opioide	T47.8	Vergift, sonst primär auf Magen-Darmtrakt wirk Mittel
T40.3	Vergiftung, Methadon	T47.9	Vergift, primär auf Magen-Darmtrakt wirk Arzneim, nnbez
T40.4	Vergiftung, sonstige synthetische Betäubungsmittel	T48.0	Vergift, Oxytozin [Ocytocin] u ähnlich wirk Wehenmittel
T40.5	Vergiftung, Kokain	T48.1	Vergiftung, Muskelrelaxanzien [neuromuskuläre Blocker]
T40.6	Vergiftung, sonstige u nnbez Betäubungsmittel	T48.2	Vergiftung, so u nnbez, primär auf Muskulatur wirk Mittel
T40.7	Vergiftung, Cannabis (-Derivate)	T48.3	Vergiftung, Antitussiva

T48.4	Vergiftung, Expektoranzien	T59.1	Toxische Wirkung, Schwefeldioxid
T48.5	Vergiftung, Arzneimittel gg ErkältungskH	T59.2	Toxische Wirkung, Formaldehyd
T48.6	Vergiftung, Antiasthmatika, aonkl	T59.3	Toxische Wirkung, Tränengas
T48.7	Vergift, sonst u nnbez primär auf das Atmungssyst wirk Mittel	T59.4	Toxische Wirkung, Chlorgas
T49.0	Vergift Antimykot/Antiinfekt/Antiphlog z lok Anwend, aonkl	T59.5	Toxische Wirkung, Fluorgas u Fluorwasserstoff
T49.1	Vergiftung, Antipruriginosa	T59.6	Toxische Wirkung, Schwefelwasserstoff
T49.2	Vergift, Adstringenzien u Detergenzien zur lokalen Anwend	T59.7	Toxische Wirkung, Kohlendioxid
T49.3	Vergift hauterweich, -pflege [Demulzenzien] u -schütz Mittel	T59.8	Tox Wirk, sonst nbez Gase, Dämpfe od sonst nbez Rauch
T49.4	Vergift Keratolyt, Keratoplast u so AM u Präp zur Haarbeh	T59.9	Toxische Wirkung, Gase, Dämpfe od Rauch, nnbez
T49.5	Vergiftung, Ophthalmika	T60.0	Tox Wirk, Organophosphat- u Carbamat-Insektizide
T49.6	Vergift, in HNO-Heilkunde angewend Arzneimittel u Präp	T60.1	Toxische Wirkung, Halogenierte Insektizide
T49.7	Vergiftung, Dentalpharmaka b topischer Anwendung	T60.2	Toxische Wirkung, sonstige Insektizide
T49.8	Vergiftung, sonst Mittel zur topischen Anwendung	T60.3	Toxische Wirkung, Herbizide u Fungizide
T49.9	Vergiftung, Mittel zur topischen Anwendung, nnbez	T60.4	Toxische Wirkung, Rodentizide
T50.0	Vergiftung, Mineralokortikoide u deren Antagonisten	T60.8	Toxische Wirkung, sonst Schädlingsbekämpfungsmittel
T50.1	Vergiftung, Schleifendiuretika [High-ceiling-Diuretika]	T60.9	Toxische Wirkung, Schädlingsbekämpfungsmittel, nnbez
T50.2	Vergift, Carboanhydr-Hemm Benzothiadiaz-Deriv and Diuret	T63.0	Toxische Wirkung, Schlangengift
T50.3	Vergift, auf Elektrolyt-, Kalorien- u Wasserhaush wirk Mittel	T63.1	Toxische Wirkung, Gift andr Reptilien
T50.4	Vergiftung, auf Harnsäurestoffwechsel wirkend AM	T63.2	Toxische Wirkung, Skorpiongift
T50.5	Vergiftung, Appetitzügler	T63.3	Toxische Wirkung, Spinnengift
T50.6	Vergiftung, Antidote u Chelatbildner, aonkl	T63.4	Toxische Wirkung, Gift sonstiger Arthropoden
T50.7	Vergiftung, Analeptika u Opioid-Rezeptor-Antagonisten	T63.5	Toxische Wirkung d Kontakt m Fischen
T50.8	Vergiftung, Diagnostika	T63.6	Toxische Wirkung d Kontakt m sonst Meerestieren
T50.9	Vergiftung so u nnbez AM, Drogen u biol akt Substanzen	T63.8	Toxische Wirkung d Kontakt m sonst giftigen Tieren
T51.0	Toxische Wirkung, Äthanol	T63.9	Toxische Wirkung d Kontakt m nnbez giftigen Tier
T51.1	Toxische Wirkung, Methanol	T64	Tox Wirk Aflatoxin u so Mykotoxin in kontamin Lebensm
T51.2	Toxische Wirkung, 2-Propanol	T65.0	Toxische Wirkung, Zyanide
T51.3	Toxische Wirkung, Fuselöl	T65.1	Toxische Wirkung, Strychnin u dessen Salze
T51.8	Toxische Wirkung, sonstige Alkohole	T65.2	Toxische Wirkung, Tabak und Nikotin
T51.9	Toxische Wirkung, Alkohol, nnbez	T65.3	Tox Wirk, Nitro- u Aminoderivate von Benzol u Homologen
T52.0	Toxische Wirkung, Erdölprodukte	T65.4	Toxische Wirkung, Schwefelkohlenstoff
T52.1	Toxische Wirkung, Benzol	T65.5	Tox Wirk Glyceroltrinitrat, Sauerstoffsäur Stickst/Ester
T52.2	Toxische Wirkung, Benzol-Homologe	T65.6	Toxische Wirkung, Farben u Farbstoffe, aonkl
T52.3	Toxische Wirkung, Glykole	T65.8	Toxische Wirkung sonstiger nbez Substanzen
T52.4	Toxische Wirkung, Ketone	T65.9	Toxische Wirkung nnbez Substanz
T52.8	Toxische Wirkung, sonst organische Lösungsmittel	T67.0	Hitzschlag u Sonnenstich
T52.9	Toxische Wirkung, organisches Lösungsmittel, nnbez	T67.1	Hitzesyndrome
T53.0	Toxische Wirkung, Tetrachlorkohlenstoff	T71	Erstickung
T53.1	Toxische Wirkung, Chloroform	T73.1	Schäden d Durst
T53.2	Toxische Wirkung, Trichloräthylen	T75.4	Schäden d elektrischen Strom
T53.3	Toxische Wirkung, Tetrachloräthylen	T79.0	Luftembolie (traumatisch)
T53.4	Toxische Wirkung, Dichlormethan	T79.1	Fettembolie (traumatisch)
T53.5	Toxische Wirkung, Fluorchlorkohlenwasserstoffe [FCKW]	T79.6	Traumatische Muskelischämie
T53.6	Tox Wirk, so halogenierte aliphath Kohlenwasserstoffe	T79.7	Traumatisches subkutanes Emphysem
T53.7	Tox Wirk, so halogenierte aromath Kohlenwasserstoffe	T80.0	Luftembolie nach Infus/Transfus/Injekt zu therap Zwecken
T53.9	Tox Wirk halogen aliphath/aromath Kohlenwasserstoffe, nnbez	T80.3	AB0-Unverträglichkeitsreaktion
T54.0	Toxische Wirkung, Phenol u dessen Homologe	T80.4	Rh-Unverträglichkeitsreaktion
T54.1	Toxische Wirkung, sonst ätzende organische Verbindungen	T81.3	Aufreißen Operationswunde, aonkl
T54.2	Toxisch Wirkung, ätzende Säuren u säureähnliche Subst	T81.5	FK, verseh nach Eingr in Körperhöhl/OPWunde zurückgebl
T54.3	Toxische Wirkung, Ätzalkalien u alkaliähnliche Subst	T81.6	Akut Rkt auf währ Eingriff verseh zurückgebl Fremdsbst
T54.9	Toxische Wirkung, ätzende Substanz, nnbez	T82.0	Mechanische Komplik d Herzklappenprothese
T55	Toxische Wirkung von Seifen u Detergenzien	T82.1	Mechanische Komplik d kardiales elektronisches Gerät
T56.0	Toxische Wirkung, Blei u dessen Verbindungen	T82.2	Mechan Komplik d Koronarart-Bypass u Klappentranspl
T56.1	Toxische Wirkung, Quecksilber u dessen Verbindungen	T82.3	Mechanische Komplik d sonst Gefäßtransplantate
T56.2	Toxische Wirkung, Chrom u dessen Verbindungen	T82.4	Mechanische Komplik d Gefäßkatheter b Dialyse
T56.3	Toxische Wirkung, Kadmium u dessen Verbindungen	T82.5	Mechan Komplik d so Geräte/Implantate in Herz u Gefäßen
T56.4	Toxische Wirkung, Kupfer u dessen Verbindungen	T82.6	Infektion u entzündl Reaktion d Herzklappenprothese
T56.5	Toxische Wirkung, Zink u dessen Verbindungen	T82.7	Infekt/entzündl Rkt d so Gerät/Impl/Transpl in Herz Gefäß
T56.6	Toxische Wirkung, Zinn u dessen Verbindungen	T82.8	So nbez Komplik d Proth/Implant/Transpl in Herz u Gefäßen
T56.7	Toxische Wirkung, Beryllium u dessen Verbindungen	T82.9	Nnbez Kompl d Proth/Implant/Transpl in Herz u Gefäßen
T56.8	Toxische Wirkung, sonstige Metalle	T83.0	Mechan Komplik d Harnwegskatheter (Verweilkatheter)
T56.9	Toxische Wirkung, Metall, nnbez	T83.1	Mechan Komplik d so Geräte od Implantate im Hamtrakt
T57.0	Toxische Wirkung, Arsen u dessen Verbindungen	T83.2	Mechanische Komplik d Hamorgantransplantat
T57.1	Toxische Wirkung, Phosphor u dessen Verbindungen	T83.4	Mechan Komplik d so Proth/Implant/Transpl im Genitaltrakt
T57.2	Toxische Wirkung, Mangan u dessen Verbindungen	T83.5	Infektion/entzündl Rkt d Proth/Implant/Transpl im Hamtrakt
T57.3	Toxische Wirkung, Blausäure	T83.6	Infektion/entzündl Rkt d Proth/Implant/Transpl im GenitTrakt
T57.8	Toxische Wirkung, sonst nbez anorganische Substanzen	T83.8	So Komplik d Proth/Implant/Transpl im Urogenitaltrakt
T57.9	Toxische Wirkung, Anorganische Substanz, nnbez	T83.9	Nnbez Komplik d Proth/Implant/Transpl im Urogenitaltrakt
T58	Toxische Wirkung von Kohlenmonoxid	T84.0	Mechan Komplikation durch eine Gelenkendoprothese
T59.0	Toxische Wirkung, Stickstoffoxide	T84.1	Mechan Komplik d interne OSyVorrich an ExtrKnochen

T84.2	Mechan Komplik d interne OSyVorricht an so Knochen	T85.88	Sonst Komplik durch interne Proth/Implant/Transplant, aonkl
T84.3	Mechan Komplik d so Knochengeräte/-implant/-transplant	T85.9	Nnbez Komplik durch interne Proth/Implant/Transplant
T84.4	Mechan Komplik d so intern orthopäd Gerät/Impl/Transplant	T86.10	Akute Funktionsverschlechterung eines Nierentransplantates
T84.5	Infektion/entzündl Rkt durch eine Gelenkendothese	T86.11	Chron Funktionsverschlechterung eines Nierentransplantates
T84.6	Infektion/entzündl Rkt durch interne OSyVorricht [jede Lok]	T86.12	Verzögerte Aufnahme der Transplantatfunktion
T84.7	Infekt/entz Rkt durch so orthopäd Endoproth/Impl/Transplant	T86.19	Sonst u nnbez FunktStör, Versagen u Abstoß Nierentranspl
T84.8	So Komplik d orthopäd Endoproth/Implant/Transplantate	T86.2	Versagen und Abstoßung eines Herztransplantates
T84.9	Nnbez Komplik durch orthopäd Endoproth/Implant/Transpl	T86.3	Versagen und Abstoßung eines Herz-Lungen-Transplantates
T85.0	Mechan Komplik durch ventrikulären, intrakraniellen Shunt	T86.40	Akute Funktionsverschlechterung eines Lebertransplantates
T85.1	Mechan Komplik durch implant elektr Stimulator Nervensyst	T86.41	Chron Funktionsverschlechterung eines Lebertransplantates
T85.2	Mechanische Komplikation durch intraokulare Linse	T86.49	Sonst u nnbez FunktStör/Versagen/Abstoßung Lebertranspl
T85.3	Mechan Komplik durch so Augenproth/-implantat/-transplant	T86.50	Durchblutungsstörung eines Hauttransplantates
T85.4	Mechanische Komplik durch Mammaprothese/-implantat	T86.51	Nekrose eines Hauttransplantates
T85.5	Mechan Komplik durch gastrointest Proth/Implant/Transplant	T86.52	Verlust eines Hauttransplantates
T85.6	Mechan Komplik durch so nbez int Proth/Implant/Transplant	T86.59	Sonst u nnbez Versagen u Abstoßung Hauttransplantat
T85.71	Infekt u entzündl Reakt durch Katheter zur Peritonealdialyse	T86.81	Versagen u Abstoßung Lungentransplantat
T85.72	Infekt/entz Rkt durch int Endoproth/Impl/Transplant Nervensyst	T86.82	Versagen u Abstoßung Pankreastransplantat
T85.73	Infektion/entzündl Reaktion durch Mammaproth oder -impl	T86.88	Versagen u Abstoßung, so transplant Organe u Gewebe
T85.78	Infekt/entzündl Reakt durch so interne Proth/Implant/Transpl	T86.9	Versagen u Abstoßung, nnbez transplant Organ u Gewebe
T85.81	Sonst Komplik durch interne Proth/Implant/Transplant im NS	T88.1	Sonst Komplik nach Impfung [Immunisierung], aonkl
T85.82	Kapsel-fibrose Mamma durch Mammaprothese od -implantat	T88.3	Maligne Hyperthermie d Anästhesie
T85.83	Sonstige Komplikationen durch Mammaproth oder -impl	Z90.3	Verlust Teile Magen