

**SwissDRG 6.0
Planungsversion
(2016/2017)**

**Swiss
Diagnosis
Related
Groups
Version 6.0**

**Definitionshandbuch
Band 3
(DRGs J01A-P67D)**

© 2016 by SwissDRG AG, Bern, Schweiz

Alle Rechte vorbehalten. Die Definitionshandbücher sind urheberrechtlich geschützt. Jede Verwertung ausserhalb der Nutzungsbedingungen der SwissDRG AG ist ohne vorherige schriftliche Zustimmung unzulässig.

**SwissDRG-Version 6.0 Planungsversion (2016/2017)
Definitionshandbuch**

Inhalt

1 Band 1 (DRGs A01A-F98C)

Abbildungs- und Tabellenverzeichnis	vii
Begleit-Dokumente zum SwissDRG Definitionshandbuch 6.0 Planungsversion (2016/2017)	ix
Vorbemerkung	xi
Abkürzungsverzeichnis	xii
Einleitung	1
1 Ziele	1
2 Hintergrund	1
3 SwissDRG-Klassifikation Version 6.0 Planungsversion (2016/2017)	3
3.1 DRG-Notation	4
3.2 Umgang mit Schweregraden	5
4 Gruppierung von Behandlungsepisoden in DRGs	6
4.1 Variablen für die Gruppierung	6
4.2 Überprüfung demografischer und klinischer Merkmale	6
4.3 MDC-Zuordnung	6
4.4 Prä-MDC-Verarbeitung	7
4.5 MDC-Partitionierung	7
4.6 Zuordnung zu Basis-DRGs	8
4.7 Zuordnung von CCL und PCCL	8
4.8 DRG-Zuordnung	8
4.9 Verschiedene Funktionen mit Einfluss auf die Gruppierung von Behandlungsepisoden	9
4.10 Fehler-DRGs und sonstige DRGs	9
5 Hinweise zur Anwendung des Definitionshandbuches	10
5.1 Anwendung des Handbuches	10
5.2 Symbole und Konventionen	14
6 Besonderheiten der SwissDRG-Version 6.0 Planungsversion (2016/2017)	16
6.1 Gültigkeit von Diagnose- und Prozedurenklassifikationen	16

1 Band 1 (DRGs A01A-F98C) *Fortsetzung*

6.2	Seitenkennzeichen	16
6.3	OR- und NonOR-Prozeduren	16
Prä-MDC	(DRGs A01A-B61C)	41
MDC 01	Krankheiten und Störungen des Nervensystems (DRGs B01Z-B90B)	119
MDC 02	Krankheiten und Störungen des Auges (DRGs C01Z-C64Z)	303
MDC 03	Krankheiten und Störungen des Ohres, der Nase, des Mundes und des Halses (DRGs D01A-D67Z)	335
MDC 04	Krankheiten und Störungen der Atmungsorgane (DRGs E01A-E90Z)	441
MDC 05	Krankheiten und Störungen des Kreislaufsystems (DRGs F01A-F98C)	503

2 Band 2 (DRGs G02A-I98Z)

MDC 06	Krankheiten und Störungen der Verdauungsorgane (DRGs G02A-G73Z)	1
MDC 07	Krankheiten und Störungen an hepatobiliärem System und Pankreas (DRGs H01A-H64B)	127
MDC 08	Krankheiten und Störungen an Muskel-Skelett-System und Bindegewebe (DRGs I02A-I98Z)	187

3 Band 3 (DRGs J01Z-P67D)

MDC 09	Krankheiten und Störungen an Haut, Unterhaut und Mamma (DRGs J01A-J68B)	1
MDC 10	Endokrine, Ernährungs- und Stoffwechselkrankheiten (DRGs K03Z-K64D)	147
MDC 11	Krankheiten und Störungen der Harnorgane (DRGs L02Z-L72B)	189

3 Band 3 (DRGs J01Z-P67D) *Fortsetzung*

MDC 12	Krankheiten und Störungen der männlichen Geschlechtsorgane (DRGs M01A-M64Z)	267
MDC 13	Krankheiten und Störungen der weiblichen Geschlechtsorgane (DRGs N01A-N62B)	299
MDC 14	Schwangerschaft, Geburt und Wochenbett (DRGs O01A-O65D)	347
MDC 15	Neugeborene (DRGs P02A-P67D)	385
	Schweres Problem beim Neugeborenen	573
	Mehrere schwere Probleme beim Neugeborenen	601

4 Band 4 (DRGs Q01Z-Z66Z)

MDC 16	Krankheiten des Blutes, der blutbildenden Organe und des Immunsystems (DRGs Q01Z-Q61E)	1
MDC 17	Hämatologische und solide Neubildungen (DRGs R01A-R65Z)	15
MDC 18A	HIV (DRGs S01Z-S65Z)	109
MDC 18B	Infektiöse und parasitäre Krankheiten (DRGs T01A-T64B)	127
MDC 19	Psychische Krankheiten und Störungen (DRGs U01A-U66C)	143
MDC 20	Alkohol- und Drogengebrauch und alkohol- und drogeninduzierte psychische Störungen (DRGs V60A-V64Z)	157
MDC 21A	Polytrauma (DRGs W01A-W61C)	165
MDC 21B	Verletzungen, Vergiftungen und toxische Wirkungen von Drogen und Medikamenten (DRGs X01A-X64Z)	243
MDC 22	Verbrennungen (DRGs Y01Z-Y63Z)	373
MDC 23	Faktoren, die den Gesundheitszustand beeinflussen, und andere Inanspruchnahme des Gesundheitswesens (DRGs Z01Z-Z66Z)	407
Globale Funktionen		419
	OR-Prozeduren ohne Bezug	419

4 Band 4 (DRGs Q01Z-Z66Z) *Fortsetzung*

Aufnahmegewicht	447
Bestimmte OR-Prozeduren	453
Komplexe OR-Prozeduren	533
Komplizierende Prozeduren	559
Dialyse	577
Polytrauma	583
Eingriff an mehreren Lokalisationen	597
Intensivmedizinische Komplexbehandlung > 980 / 1104 Aufwandspunkte	645
Geriatrische frührehabilitative Komplexbehandlung	651
Frührehabilitation	657
Intensivmedizinische Komplexbehandlung > 392 / 552 Aufwandspunkte	663
Mehrzeitige komplexe OR-Prozeduren	669
Vierzeitige bestimmte OR-Prozeduren	693
Komplizierende Prozeduren Prä-MDC	773
Multiviszeraleingriff	797

5 Band 5 Anhänge

Anhang A Diagnosekode-/MDC-/DRG-Index	1
Anhang B Prozedurenkode-/MDC-/DRG-Index	156
Globale Prozedurentabellen	554
Funktionsübersicht	555
Eingriff an mehreren Lokalisationen	558
Anhang C CCs, CC-Ausschlüsse, CCL und PCCL-Berechnung	559
Anhang D Plausibilitäten	602
Glossar	656
Quellenverzeichnis	658

MDC 09

Krankheiten und Störungen an
Haut, Unterhaut und Mamma

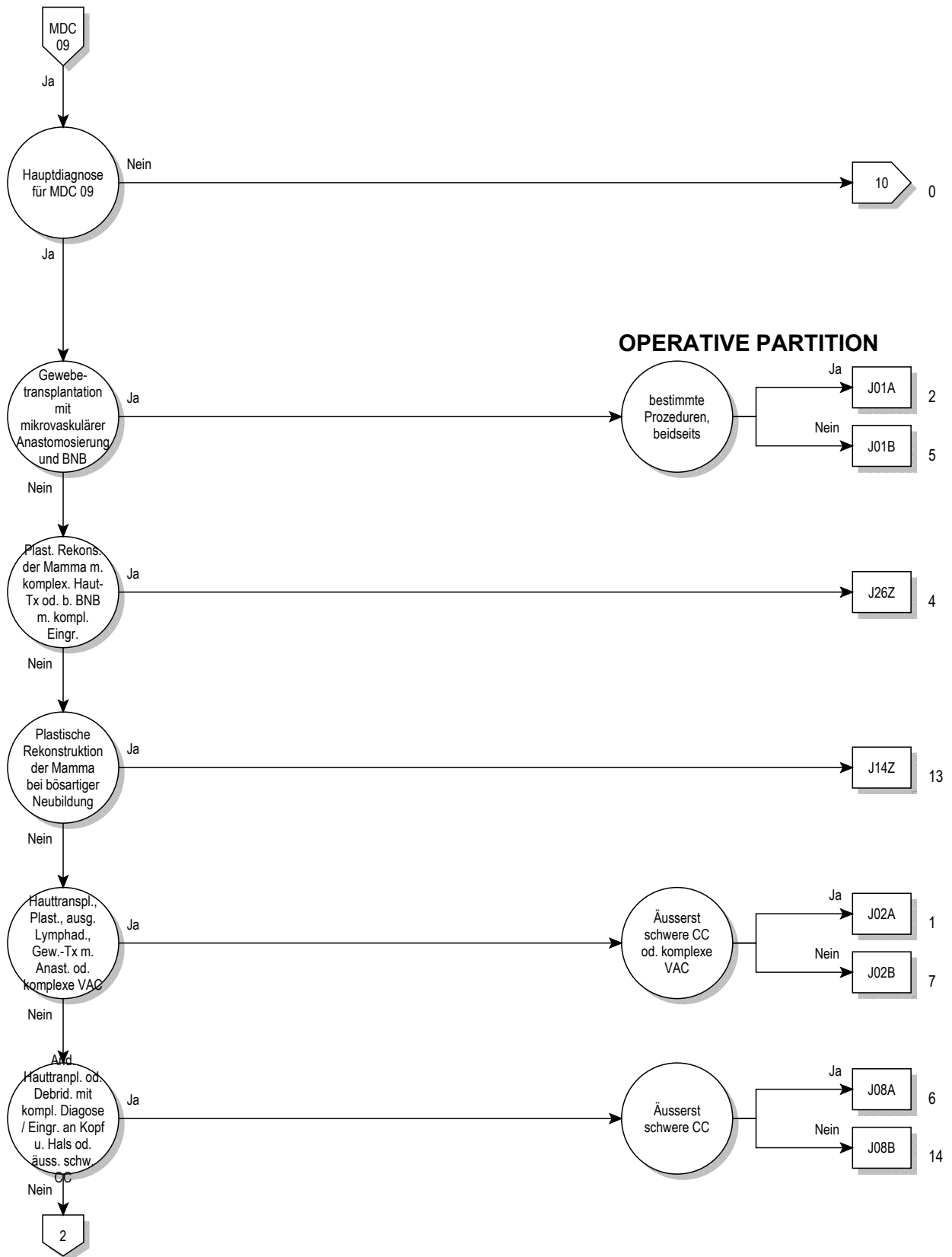

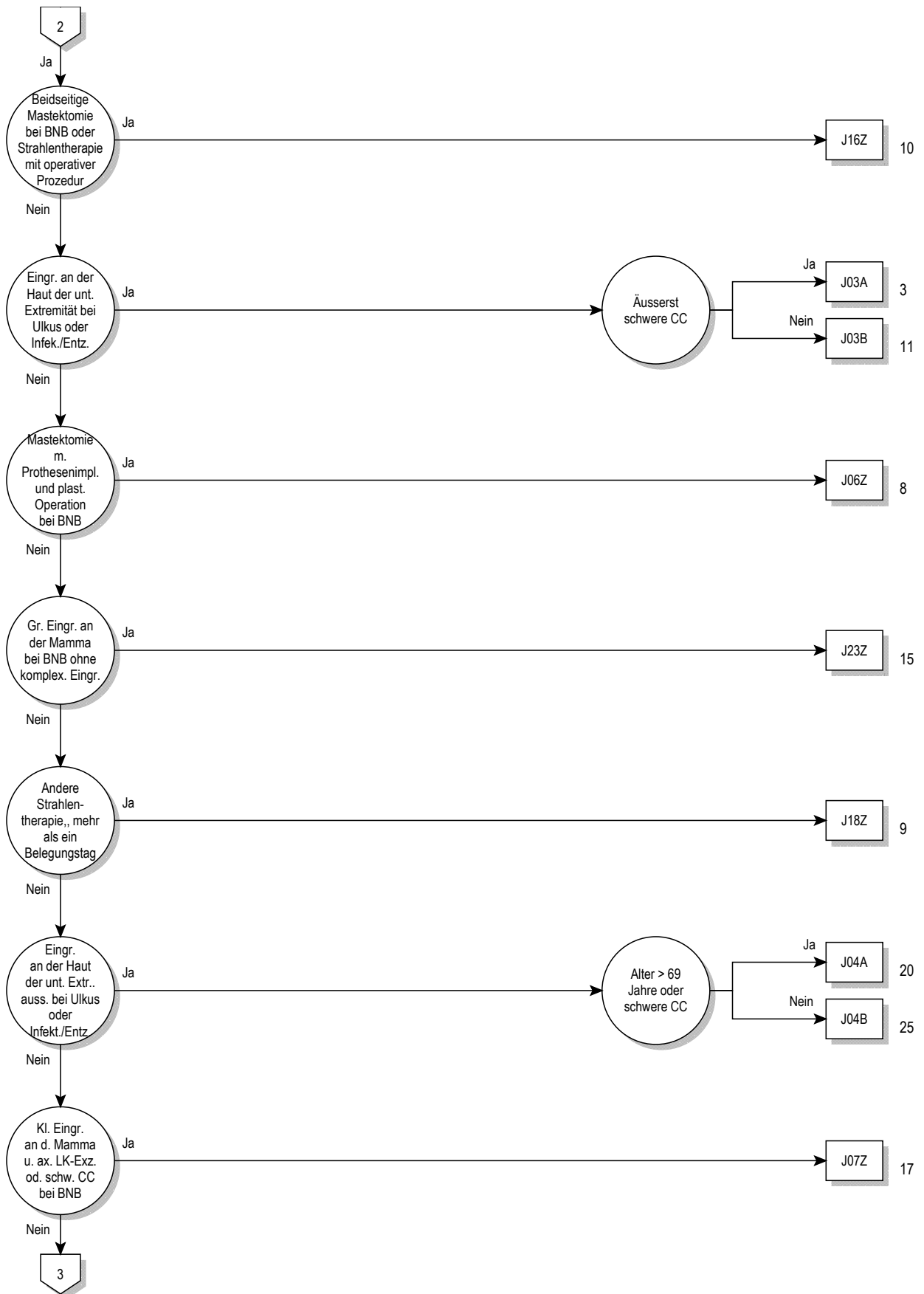

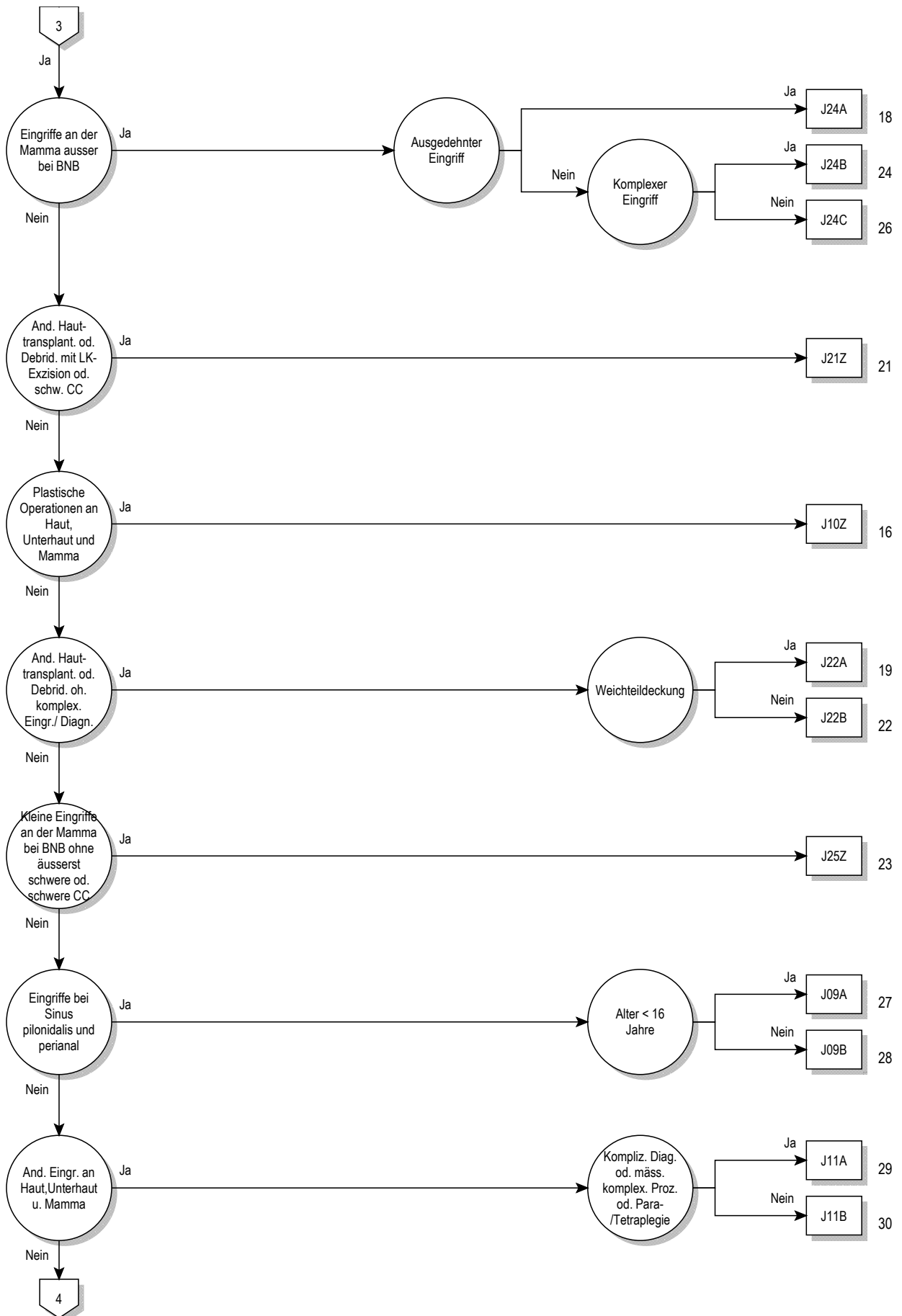

09

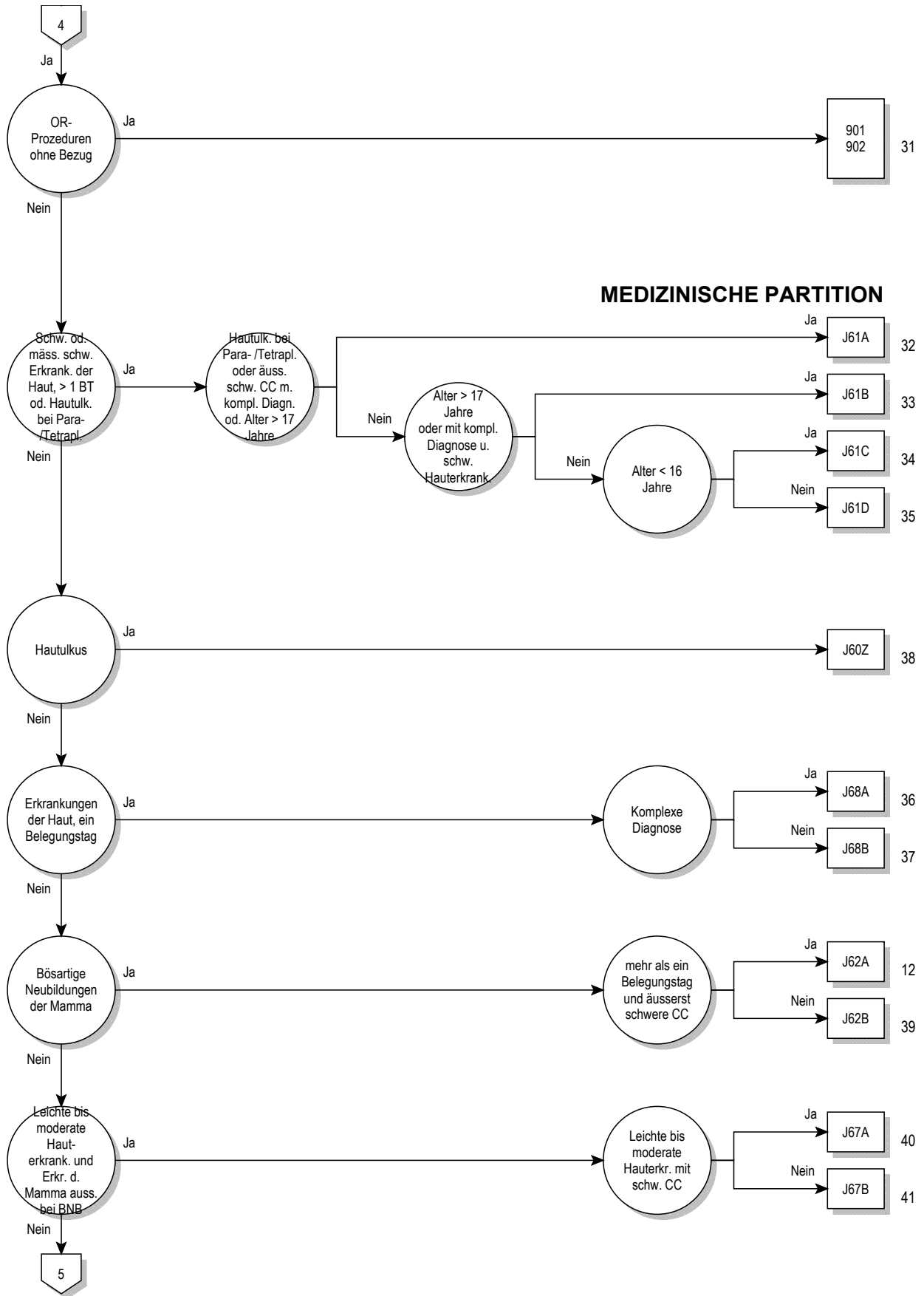

09

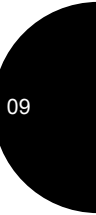
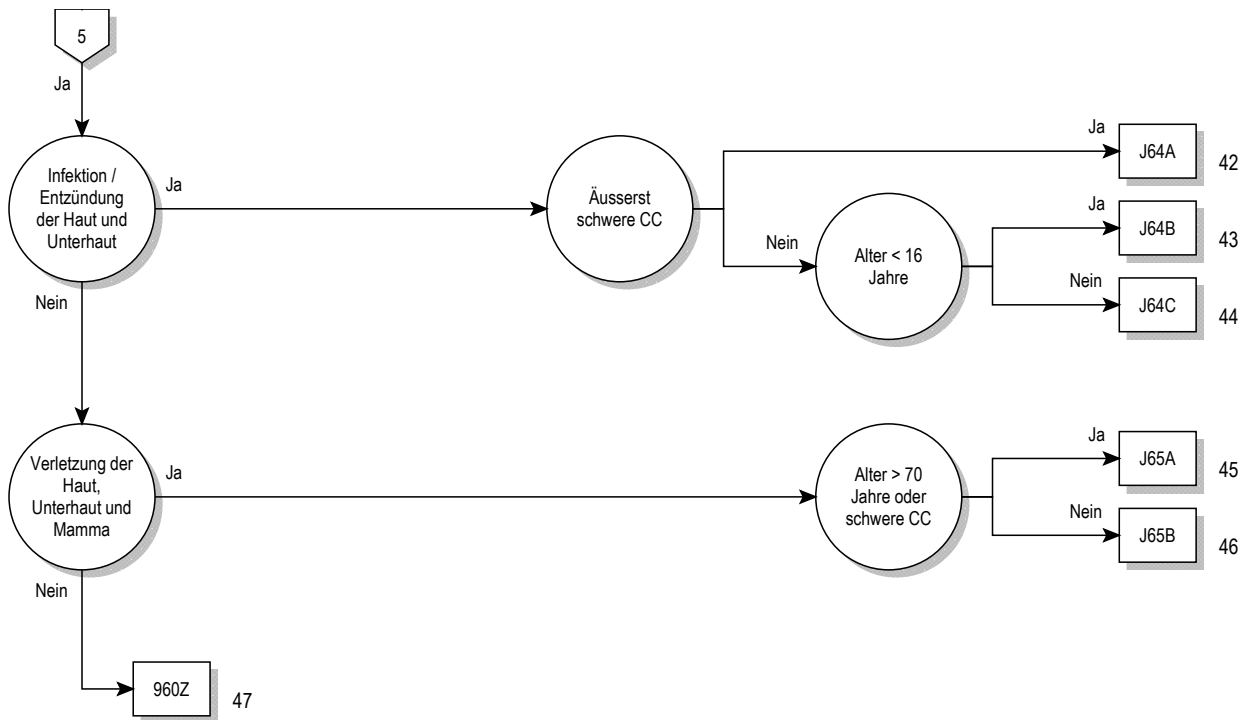

Entscheidungslogik MDC 09

Hauptdiagnose in Tabelle MDC09-0

Hauptdiagnose für MDC 09 (MDC09-0)

A06.7	Amöbiasis der Haut	C43.4	Bösartiges Melanom behaarte Kopfhaut u Hals
A18.4	Tuberkulose Haut u Unterhautgewebe	C43.5	Bösartiges Melanom Rumpf
A22.0	Hautmilzbrand	C43.6	Bösartiges Melanom obere Extremität, einschl Schulter
A31.1	Infektion Haut durch sonstige Mykobakterien	C43.7	Bösartig Melanom untere Extremität, einschl Hüfte
A36.3	Hautdiphtherie	C43.8	Bösartiges Melanom Haut, mehr Teilber überlapp
A42.2	Zervikofaziale Aktinomykose	C43.9	Bösartiges Melanom Haut, nnbez
A43.1	Nokardiose der Haut	C44.0	Sonstige bösartige Neubildungen: Lippenhaut
A46	Erysipel [Wundrose]	C44.2	Sonstige BNB: Haut des Ohres u des äußeren Gehörganges
A51.3	Sek Syphilis Haut u Schleimhäute	C44.3	Sonst BNB: Haut sonst u nnbez Teile des Gesichtes
A63.0	Anogenitale (venerische) Warzen	C44.4	Sonstige BNB: Behaarte Kopfhaut und Haut des Halses
A66.0	Primärläsion b Frambösie	C44.5	Sonstige bösartige Neubildungen: Haut des Rumpfes
A66.1	Multiple Papillome und Krabbenframbösie	C44.6	Sonst BNB: Haut der oberen Extremität, einschl Schulter
A66.2	Sonstige Hautläsionen im Frühstadium der Frambösie	C44.7	Sonst BNB: Haut der unteren Extremität, einschließl Hüfte
A66.3	Hyperkeratose b Frambösie	C44.8	Sonstige BNB: Haut, mehrere Teilbereiche überlappend
A66.4	Gummata und Ulzera bei Frambösie	C44.9	BNB Haut, nnbez
A67.0	Primärläsion bei Pinta	C46.0	Kaposi-Sarkom Haut
A67.1	Zwischenstadium der Pinta	C46.1	Kaposi-Sarkom Weichteilgewebe
A67.3	Mischformen der Pinta	C46.7	Kaposi-Sarkom sonstige Lok
B00.0	Ekzema herpeticatum Kaposi	C46.8	Kaposi-Sarkom mehrere Organe
B00.9	Infektion durch Herpesviren, nnbez	C46.9	Kaposi-Sarkom, nnbez
B02.9	Zoster ohne Komplikation	C50.0	Bösartige Neubildung: Brustwarze und Warzenhof
B07	Viruswarzen	C50.1	BNB: Zentraler Drüsenkörper der Brustdrüse
B08.1	Molluscum contagiosum	C50.2	BNB: Oberer innerer Quadrant der Brustdrüse
B35.0	Tinea barbae und Tinea capitis	C50.3	BNB: Unterer innerer Quadrant der Brustdrüse
B35.1	Tinea unguium	C50.4	BNB: Oberer äußerer Quadrant der Brustdrüse
B35.2	Tinea manuum	C50.5	BNB: Unterer äußerer Quadrant der Brustdrüse
B35.3	Tinea pedis	C50.6	Bösartige Neubildung: Recessus axillaris der Brustdrüse
B35.4	Tinea corporis	C50.8	BNB: Brustdrüse, mehrere Teilbereiche überlappend
B35.5	Tinea imbricata	C50.9	Bösartige Neubildung: Brustdrüse, nicht näher bezeichnet
B35.6	Tinea cruris	C79.2	Sekundäre BNB Haut
B35.8	Sonstige Dermatophytosen	C79.81	Sekundäre bösartige Neubildung der Brustdrüse
B35.9	Dermatophytose, nnbez	D03.0	Melanoma in situ Lippe
B36.0	Pityriasis versicolor	D03.2	Melanoma in situ Ohr u äußerer Gehörgang
B36.1	Tinea nigra	D03.3	Melanoma in situ so u nnbez Teile Gesicht
B36.2	Piedra alba [weiße Piedra]	D03.4	Melanoma in situ behaarte Kopfhaut Hals
B36.3	Piedra nigra [schwarze Piedra]	D03.5	Melanoma in situ Rumpf
B36.8	Sonstige nbez oberflächliche Mykosen	D03.6	Melanoma in situ obere Extremität, einschl Schulter
B36.9	Oberflächliche Mykose, nnbez	D03.7	Melanoma in situ untere Extremität, einschl Hüfte
B37.2	Kandidose der Haut und der Nägel	D03.8	Melanoma in situ sonst Lok
B38.3	Kokzidioidomykose der Haut	D03.9	Melanoma in situ, nnbez
B55.1	Kutane Leishmaniose	D04.0	Carcinoma in situ Lippenhaut
B55.2	Mukokutane Leishmaniose	D04.2	Carcinoma in situ Haut Ohr u äußerer Gehörgang
B65.3	Zerkariendermatitis	D04.3	Carcinoma in situ Haut so u nnbez Teile Gesicht
B85.0	Pedikulose durch Pediculus humanus capitis	D04.4	Carcinoma in situ behaarte Kopfhaut u Haut Hals
B85.1	Pedikulose durch Pediculus humanus corporis	D04.5	Carcinoma in situ Haut Rumpf
B85.2	Pedikulose, nnbez	D04.6	Ca in situ Haut obere Extremität, einschl Schulter
B85.3	Phthiriasis [Filzläusebefall]	D04.7	Ca in situ Haut untere Extremität, einschl Hüfte
B85.4	Mischformen von Pedikulose und Phthiriasis	D04.8	Carcinoma in situ Haut sonst Lokalisationen
B86	Skabies	D04.9	Carcinoma in situ Haut, nnbez
B87.0	Dermatomyiasis	D05.0	Lobuläres Carcinoma in situ Brustdrüse
B87.1	Wundmyiasis	D05.1	Carcinoma in situ Milchgänge
B87.2	Ophthalmomyiasis	D05.7	Sonstiges Carcinoma in situ Brustdrüse
B87.3	Nasopharyngeale Myiasis	D05.9	Carcinoma in situ Brustdrüse, nnbez
B87.4	Otomyiasis	D17.0	Gut Neub Fettgew Haut Unterhaut Kopf Gesicht Hals
B87.8	Myiasis an sonstigen Lokalisationen	D17.1	Gutart Neubild Fettgew Haut Unterhaut Rumpf
B87.9	Myiasis, nnbez	D17.2	Gut Neub Fettgew Haut Unterhaut Extremitäten
B88.0	Sonst Akarinoese [Milbenbefall]	D17.3	Gut Neub Fettgew Haut Unterhaut so/nnbez Lok
B88.1	Tungiasis [Sandflohbefall]	D17.7	Gutart Neubild Fettgewebe sonst Lokalisationen
B88.2	Sonstiger Befall d Arthropoden	D17.9	Gutart Neubildung Fettgewebe, nnbez
B88.3	Hirudiniasis externa	D18.00	Hämangiom, nnbez Lokalisation
B88.9	Parasitenbefall der Haut, nnbez	D18.01	Hämangiom an Haut u Unterhaut
C43.0	Bösartiges Melanom Lippe	D18.08	Hämangiom, sonstige Lokalisationen
C43.2	Bösartiges Melanom Ohr u äußerer Gehörgang	D22.0	Melanozytennävus Lippe
C43.3	Bösartiges Melanom so u nnbez Teile Gesicht	D22.2	Melanozytennävus Ohr/äußerer Gehörgang

D22.3	Melanozytennävus so u nnbez Teile Gesicht	L20.0	Prurigo Besnier
D22.4	Melanozytennävus behaarte Kopfhaut u Hals	L20.8	Sonstiges atopisches [endogenes] Ekzem
D22.5	Melanozytennävus Rumpf	L20.9	Atopisches [endogenes] Ekzem, nnbez
D22.6	Melanozytennävus obere Extremität, einschl Schulter	L21.0	Seborrhoea capitis
D22.7	Melanozytennävus untere Extremität, einschl Hüfte	L21.1	Seborrhoisches Ekzem Kinder
D22.9	Melanozytennävus, nnbez	L21.8	Sonstiges seborrhoisches Ekzem
D23.0	So gutart Neubildungen Lippenhaut	L21.9	Seborrhoisches Ekzem, nnbez
D23.2	So gutart Neubild Haut Ohr/äußerer Gehörgang	L22	Windeldermatitis
D23.3	So gutart Neubild Haut so u nnbez Teile Gesicht	L23.0	Allergische Kontaktdermatitis d Metalle
D23.4	So gutart Neubild behaarte Kopfhaut u Haut Hals	L23.1	Allergische Kontaktdermatitis d Klebstoffe
D23.5	So gutart Neubildungen Haut Rumpf	L23.2	Allergische Kontaktdermatitis d Kosmetika
D23.6	So gutart Neubild Haut ob Extrem, einschl Schulter	L23.3	Allerg Kontaktdermat d Drogen od AM b Hautkont
D23.7	So gutart Neubild Haut unt Extrem, einschl Hüfte	L23.4	Allergische Kontaktdermatitis d Farbstoffe
D23.9	So gutart Neubildungen Haut, nnbez	L23.5	Allerg Kontaktdermatitis d so chem Produkte
D24	Gutartige Neubildung Brustdrüse [Mamma]	L23.6	Allerg Kontaktdermatitis d Nahrungsm b Hautkont
D48.5	NB unsich/unbek Verhalt Haut	L23.7	Allerg Kontaktdermatitis d Pflanz, ausg Nahrungsmittel
D48.6	NB unsich/unbek Verhalt Brustdrüse [Mamma]	L23.8	Allergische Kontaktdermatitis d sonst Agenzien
H02.6	Xanthelasma palpebrarum	L23.9	Allergische Kontaktdermatitis, nnbez Ursache
I78.1	Nävus, nichtneoplastisch	L24.0	Toxische Kontaktdermatitis d Detergenzien
I89.0	Lymphödem, aonkl	L24.1	Toxische Kontaktdermatitis d Öle u Fette
I89.1	Lymphangitis	L24.2	Toxische Kontaktdermatitis d Lösungsmittel
I97.2	Lymphödem nach Mastektomie	L24.3	Toxische Kontaktdermatitis d Kosmetika
L00.0	SSS-Syndrom, Befall < 30% KöOF	L24.4	Tox Kontaktdermat d Drogen od AM b Hautkont
L00.1	SSS-Syndrom, Befall >= 30% KöOF	L24.5	Tox Kontaktdermatitis d so chem Produkte
L01.0	Impetigo contagiosa [jeder Erreger] [jede Lok]	L24.6	Tox Kontaktdermatitis d Nahrungsmittel b Hautkontakt
L01.1	Sekundäre Impetiginisation and Dermatosen	L24.7	Tox Kontaktdermatitis d Pflanz, ausg Nahrungsmittel
L02.0	Hautabszeß, Furunkel u Karbunkel, Gesicht	L24.8	Toxische Kontaktdermatitis d sonst Agenzien
L02.1	Hautabszeß, Furunkel u Karbunkel, Hals	L24.9	Toxische Kontaktdermatitis, nnbez Ursache
L02.2	Hautabszeß, Furunkel u Karbunkel, Rumpf	L25.0	Nnbez Kontaktdermatitis d Kosmetika
L02.3	Hautabszeß, Furunkel u Karbunkel, Gesäß	L25.1	Nnbez Kontaktdermat d Drogen od AM b Hautkont
L02.4	Hautabszeß, Furunkel u Karbunkel, Extremität	L25.2	Nnbez Kontaktdermatitis d Farbstoffe
L02.8	Hautabszeß, Furunkel u Karbunkel, sonst Lok	L25.3	Nnbez Kontaktdermatitis d so chem Produkte
L02.9	Hautabszeß, Furunkel u Karbunkel, nnbez	L25.4	Nnbez Kontaktdermatitis d Nahrungsm b Hautkont
L03.01	Phlegmone Finger	L25.5	Nnbez Kontaktdermatitis d Pflanz, ausg Nahrungsm
L03.02	Phlegmone Zehen	L25.8	Nnbez Kontaktdermatitis d sonst Agenzien
L03.10	Phlegmone obere Extremität	L25.9	Nnbez Kontaktdermatitis, nnbez Ursache
L03.11	Phlegmone untere Extremität	L26	Exfoliative Dermatitis
L03.2	Phlegmone Gesicht	L27.0	Generalisierte Hauteruption d Drogen od AM
L03.3	Phlegmone Rumpf	L27.1	Lokalisierte Hauteruption d Drogen od AM
L03.8	Phlegmone an sonstigen Lokalisationen	L27.2	Dermatitis d aufgenommene Nahrungsmittel
L03.9	Phlegmone, nnbez	L27.8	Dermatitis d so oral/enteral/parenteral aufg Substanzen
L05.0	Pilonidalzyste m Abszeß	L27.9	Dermatitis d nnbez oral/enteral/parenteral aufg Substanz
L05.9	Pilonidalzyste oh Abszeß	L28.0	Lichen simplex chronicus [Vidal]
L08.0	Pyodermie	L28.1	Prurigo nodularis
L08.1	Erythrasma	L28.2	Sonstige Prurigo
L08.8	Sonst nbez lokale Infektion Haut u Unterhaut	L29.0	Pruritus ani
L08.9	Lokale Infektion Haut u Unterhaut, nnbez	L29.8	Sonstiger Pruritus
L10.0	Pemphigus vulgaris	L29.9	Pruritus, nnbez
L10.1	Pemphigus vegetans	L30.0	Nummuläres Ekzem
L10.2	Pemphigus foliaceus	L30.1	Dyshidrosis [Pompholyx]
L10.3	Brasilianischer Pemphigus [fogo selvagem]	L30.2	Autosensibilisierung Haut [Id-Reaktion]
L10.4	Pemphigus erythematous	L30.3	Ekzematoide Dermatitis
L10.5	Arzneimittelinduzierter Pemphigus	L30.4	Intertriginöses Ekzem
L10.8	Sonstige Pemphigus-KH	L30.5	Pityriasis alba faciei
L10.9	Pemphigus-KH, nnbez	L30.8	Sonstige nbez Dermatitis
L11.0	Erworbene Keratosis follicularis	L30.9	Dermatitis, nnbez
L11.1	Transitor akantolytische Dermatose [Grover]	L40.0	Psoriasis vulgaris
L11.8	Sonstige nbez akantolytische Dermatosen	L40.1	Generalisierte Psoriasis pustulosa
L11.9	Akantolytische Dermatose, nnbez	L40.2	Akrodermatitis continua suppurativa [Hallopeau]
L12.0	Bullöses Pemphigoid	L40.3	Psoriasis pustulosa palmoplantaris
L12.1	Vernarbendes Pemphigoid	L40.4	Psoriasis guttata
L12.2	Chronisch-bullöse Dermatose Kindesalter	L40.8	Sonstige Psoriasis
L12.3	Erworbene Epidermolysis bullosa	L40.9	Psoriasis, nnbez
L12.8	Sonstige Pemphigoid-KH	L41.0	Pityriasis lichenoides et varioliform acuta [Mucha-Haberm]
L12.9	Pemphigoid-KH, nnbez	L41.1	Parapsoriasis guttata
L13.0	Dermatitis herpetiformis [Dühring]	L41.3	Kleinfleckige Parapsoriasis en plaques
L13.1	Pustulosis subcornealis [Sneddon-Wilkinson]	L41.4	Großfleckige Parapsoriasis en plaques
L13.8	Sonstige nbez bullöse Dermatosen	L41.5	Parapsoriasis m Poikilodermie
L13.9	Bullöse Dermatose, nnbez	L41.8	Sonstige Parapsoriasis
L14	Bullöse Dermatosen b aokl KH	L41.9	Parapsoriasis, nnbez

L42	Pityriasis rosea	L60.5	Yellow-nail-Syndrom [Syndrom gelbe Nägel]
L43.0	Lichen ruber hypertrophicus	L60.8	Sonstige KH Nägel
L43.1	Lichen ruber pemphigoides	L60.9	KH Nägel, nnbez
L43.2	Lichenoides Arzneimittelreaktion	L62.0	Pachydermoperiostose m Uhrglasnägeln
L43.3	Subakuter Lichen ruber planus (aktiv)	L62.8	KH Nägel b aokl KH
L43.8	Sonstiger Lichen ruber planus	L63.0	Alopecia (cranialis) totalis
L43.9	Lichen ruber planus, nnbez	L63.1	Alopecia universalis
L44.0	Pityriasis rubra pilaris	L63.2	Ophiasis
L44.1	Lichen nitidus	L63.8	Sonstige Alopecia areata
L44.2	Lichen striatus	L63.9	Alopecia areata, nnbez
L44.3	Lichen ruber moniliformis	L64.0	Arzneimittelinduzierte Alopecia androgenetica
L44.4	Infantile papulöse Akrodermatitis [Gianotti-Crosti-Synd]	L64.8	Sonstige Alopecia androgenetica
L44.8	Sonstige nbez papulosquamöse Haut-KH	L64.9	Alopecia androgenetica, nnbez
L44.9	Papulosquamöse -KH, nnbez	L65.0	Telogeneffluvium
L45	Papulosquamöse Haut-KH b aokl KH	L65.1	Anageneffluvium
L50.0	Allergische Urtikaria	L65.2	Alopecia mucinosa [Pinkus]
L50.1	Idiopathische Urtikaria	L65.8	Sonstiger nbez Haarausfall oh Narbenbildung
L50.2	Urtikaria d Kälte od Wärme	L65.9	Haarausfall oh Narbenbildung, nnbez
L50.3	Urticaria factitia	L66.0	Pseudopelade Brocq
L50.4	Urticaria mechanica	L66.1	Lichen planopilaris
L50.5	Cholinergische Urtikaria	L66.2	Folliculitis decalvans
L50.6	Kontakturtikaria	L66.3	Folliculitis et Perifolliculit cap absced et suffod [Hoffmann]
L50.8	Sonstige Urtikaria	L66.4	Atrophoderma vermiculata
L50.9	Urtikaria, nnbez	L66.8	Sonstige narbige Alopezie
L51.0	Nichtbullöses Erythema exsudativum multiforme	L66.9	Narbige Alopezie, nnbez
L51.1	Bullöses Erythema exsudativum multiforme	L67.0	Trichorrhexis nodosa
L51.20	Tox epiderm Nekrolys [Lyell-Syndrom], Befall < 30% KöOF	L67.1	Veränderungen Haarfarbe
L51.21	Tox epiderm Nekrolys [Lyell-Syndrom], Befall >= 30% KöOF	L67.8	Sonst Anomalien Haarfarbe u Haarschaft
L51.8	Sonstiges Erythema exsudativum multiforme	L67.9	Anomalie Haarfarbe u Haarschaft, nnbez
L51.9	Erythema exsudativum multiforme, nnbez	L68.0	Hirsutismus
L52	Erythema nodosum	L68.1	Hypertrichosis lanuginosa acquisita
L53.0	Erythema toxicum	L68.2	Lokalisierte Hypertrichose
L53.1	Erythema anulare centrifugum	L68.3	Polytrichie
L53.2	Erythema marginatum	L68.8	Sonstige Hypertrichose
L53.3	Sonstiges figuriertes chronisches Erythem	L68.9	Hypertrichose, nnbez
L53.8	Sonstige nbez erythematöse KH	L70.0	Acne vulgaris
L53.9	Erythematöse KH, nnbez	L70.1	Acne conglobata
L54.0	Erythema marginatum b akutem rheum Fieber	L70.2	Acne varioliformis
L54.8	Erythem b sonst aokl KH	L70.3	Acne tropica
L55.0	Dermatitis solaris acuta 1. Grad	L70.4	Acne infantum
L55.1	Dermatitis solaris acuta 2. Grad	L70.5	Acne excoriée des jeunes filles
L55.2	Dermatitis solaris acuta 3. Grad	L70.8	Sonstige Akne
L55.8	Sonstige Dermatitis solaris acuta	L70.9	Akne, nnbez
L55.9	Dermatitis solaris acuta, nnbez	L71.0	Periorale Dermatitis
L56.0	Phototoxische Reaktion auf Arzneimittel	L71.1	Rhinophym
L56.1	Photoallergische Reaktion auf Arzneimittel	L71.8	Sonstige Rosazea
L56.2	Phototoxische Kontaktdermatitis	L71.9	Rosazea, nnbez
L56.3	Urticaria solaris	L72.0	Epidermalzyste
L56.4	Polymorphe Lichtdermatose	L72.1	Trichilemmalzyste
L56.8	Sonst nbez akute Hautveränderungen d UV-Strahlen	L72.2	Steatocystoma multiplex
L56.9	Akute Hautveränderung d Ultraviolettstrahlen, nnbez	L72.8	Sonst follikuläre Zysten Haut u Unterhaut
L57.0	Aktinische Keratose	L72.9	Follikuläre Zyste Haut u Unterhaut, nnbez
L57.1	Aktinisches Retikuloid	L73.0	Akneloid [Folliculitis sclerotisans nuchae]
L57.2	Cutis rhomboidalis nuchae	L73.1	Pseudofolliculitis barbae
L57.3	Poikiloderma reticularis [Civatte]	L73.2	Hidradenitis suppurativa
L57.4	Cutis laxa senilis	L73.8	Sonstige nbez KH Haarfollikel
L57.5	Strahlengranulom	L73.9	KH Haarfollikel, nnbez
L57.8	So Hautveränd d chron Exp ggü nichtionis Strahlg	L74.0	Miliaria rubra
L57.9	Hautveränd chron Exp ggü nichtionis Strahlg, nnbez	L74.1	Miliaria cristallina
L58.0	Akute Radiodermatitis	L74.2	Miliaria profunda
L58.1	Chronische Radiodermatitis	L74.3	Miliaria, nnbez
L58.9	Radiodermatitis, nnbez	L74.4	Anhidrosis
L59.0	Erythema ab igne	L74.8	Sonst KH ekrine Schweißdrüsen
L59.8	Sonst nbez KH Haut u Unterhaut d Strahleneinwirk	L74.9	KH ekrine Schweißdrüsen, nnbez
L59.9	KH Haut u Unterhaut d Strahleneinwirkung, nnbez	L75.0	Bromhidrosis
L60.0	Unguis incarnatus	L75.1	Chromhidrosis
L60.1	Onycholysis	L75.2	Apokrine Miliaria
L60.2	Onychogryposis [Onychogryphosis]	L75.8	Sonst KH apokrine Schweißdrüsen
L60.3	Nageldystrophie	L75.9	KH apokrine Schweißdrüsen, nnbez
L60.4	Beau-Reil-Querfurchen	L80	Vitiligo

L81.0	Postinflammatorische Hyperpigmentierung	L89.95	Dekubitus, Grad nicht näher bezeichnet: Sitzbein
L81.1	Chloasma [Melasma]	L89.96	Dekubitus, Grad nicht näher bezeichnet: Trochanter
L81.2	Epheliden	L89.97	Dekubitus, Grad nicht näher bezeichnet: Ferse
L81.3	Café-au-lait-Flecken	L89.98	Dekubit, Grad nnbez, sonst Lokalisationen d unt Extremität
L81.4	Sonstige Melanin-Hyperpigmentierung	L89.99	Dekubit, Grad nnbez, sonst u nnbez Lokalisationen
L81.5	Leukoderm, aonkl	L90.0	Lichen sclerosus et atrophicus
L81.6	Sonstige Stör d verminderte Melaninbildung	L90.1	Anetodermie, Typ Schweninger-Buzzi
L81.7	Pigmentpurpura	L90.2	Anetodermie, Typ Jadassohn-Pellizzari
L81.8	Sonstige nbez Störungen Hautpigmentierung	L90.3	Atrophodermia idiopathica, Typ Pasini-Pierini
L81.9	Störung Hautpigmentierung, nnbez	L90.4	Akrodermatitis chronica atrophicans
L82	Seborrhoische Keratose	L90.5	Narben u Fibrosen Haut
L83	Acanthosis nigricans	L90.6	Striae cutis atrophicae
L84	Hühneraugen u Horn- (Haut-) Schwielen	L90.8	Sonstige atrophische HautKH
L85.0	Erworbene Ichthyosis	L90.9	Atrophische HautKH, nnbez
L85.1	Erworb Keratosis palmopl [Erworb Kerat palmopl]	L91.0	Hypertrophe Narbe
L85.2	Keratosis punctata (palmoplantaris)	L91.8	Sonstige hypertrophe HautKH
L85.3	Xerosis cutis	L91.9	Hypertrophe HautKH, nnbez
L85.8	Sonstige nbez Epidermisverdickungen	L92.0	Granuloma anulare
L85.9	Epidermisverdickung, nnbez	L92.1	Nekrobiosis lipoidica, aonkl
L86	Keratom b aokl KH	L92.2	Granuloma faciale [Granul eosinophilicum faciei]
L87.0	Hyperkerat follicular et parafollicular cut penetr [Kyrle]	L92.3	Fremdkörpergranulom Haut u Unterhaut
L87.2	Elastosis perforans serpiginosa	L92.8	Sonst granulomatöse KH Haut u Unterhaut
L87.8	Sonstige Stör transepidermale Elimination	L92.9	Granulomatöse KH Haut u Unterhaut, nnbez
L87.9	Störung transepidermale Elimination, nnbez	L93.0	Diskoider Lupus erythematodes
L88	Pyoderma gangraenosum	L93.1	Subakuter Lupus erythematodes cutaneus
L89.00	Dekubitus 1. Grades: Kopf	L93.2	Sonstiger lokalisierter Lupus erythematodes
L89.01	Dekubitus 1. Grades: Obere Extremität	L94.0	Scleroderma circumscripta [Morphaea]
L89.02	Dekubitus 1. Grades: Dornfortsätze	L94.1	Lineare oder bandförmige Sklerodermie
L89.03	Dekubitus 1. Grades: Beckenkamm	L94.2	Calcinosis cutis
L89.04	Dekubitus 1. Grades: Kreuzbein	L94.3	Sklerodaktylie
L89.05	Dekubitus 1. Grades: Sitzbein	L94.5	Poikiloderma atrophicans vascularis [Jacobi]
L89.06	Dekubitus 1. Grades: Trochanter	L94.8	Sonstige nbez lokalisierte KH Bindegewebe
L89.07	Dekubitus 1. Grades: Ferse	L94.9	Lokalisierte KH Bindegewebe, nnbez
L89.08	Dekubit 1. Gr, sonst Lokal unt Extremität	L95.0	Livedo-Vaskulitis
L89.09	Dekubit 1. Gr, sonst u nnbez Lokaöisationen	L95.1	Erythema elevatum et diutinum
L89.10	Dekubitus 2. Grades: Kopf	L95.8	Sonstige Vaskulitis, die auf die Haut begrenzt ist
L89.11	Dekubitus 2. Grades: Obere Extremität	L95.9	Vaskulitis, die auf die Haut begrenzt ist, nnbez
L89.12	Dekubitus 2. Grades: Dornfortsätze	L97	Ulcus cruris, aonkl
L89.13	Dekubitus 2. Grades: Beckenkamm	L98.0	Granuloma pediculatum [Granuloma pyogenicum]
L89.14	Dekubitus 2. Grades: Kreuzbein	L98.1	Dermatitis factitia
L89.15	Dekubitus 2. Grades: Sitzbein	L98.2	Akute febrile neutrophile Dermatose [Sweet-Synd]
L89.16	Dekubitus 2. Grades: Trochanter	L98.3	Eosinophile Zellulitis [Wells-Syndrom]
L89.17	Dekubitus 2. Grades: Ferse	L98.4	Chronisches Ulkus Haut, aonkl
L89.18	Dekubit 2. Gr, sonst Lokal unt Extremität	L98.5	Muzinose Haut
L89.19	Dekubit 2. Gr, sonst u nnbez Lokaöisationen	L98.6	Sonst infiltrative KH Haut u Unterhaut
L89.20	Dekubitus 3. Grades: Kopf	L98.8	Sonstige nbez KH Haut u Unterhaut
L89.21	Dekubitus 3. Grades: Obere Extremität	L98.9	KH Haut u Unterhaut, nnbez
L89.22	Dekubitus 3. Grades: Dornfortsätze	L99.0	Kutane Amyloidose
L89.23	Dekubitus 3. Grades: Beckenkamm	L99.11	Stadium 1 der akuten Haut-Graft-versus-host-KH
L89.24	Dekubitus 3. Grades: Kreuzbein	L99.12	Stadium 2 der akuten Haut-Graft-versus-host-KH
L89.25	Dekubitus 3. Grades: Sitzbein	L99.13	Stadium 3 der akuten Haut-Graft-versus-host-KH
L89.26	Dekubitus 3. Grades: Trochanter	L99.14	Stadium 4 der akuten Haut-Graft-versus-host-KH
L89.27	Dekubitus 3. Grades: Ferse	L99.8	Sonstige nbez KH Haut u Unterhaut b aokl KH
L89.28	Dekubit 3. Gr, sonst Lokal unt Extremität	M35.6	Rezidiv Pannikulitis [Pfeifer-Weber-Christian-KH]
L89.29	Dekubit 3. Gr, sonst u nnbez Lokaöisationen	M54.00	Pannikulitis Nacken-/Rückenregion, mehrere Lok WS
L89.30	Dekubitus 4. Grades: Kopf	M54.01	Pannikulitis Nacken-/Rückenregion, Okz-Atl-Axialbereich
L89.31	Dekubitus 4. Grades: Obere Extremität	M54.02	Pannikulitis Nacken-/Rückenregion, Zervikalbereich
L89.32	Dekubitus 4. Grades: Dornfortsätze	M79.30	Pannikulitis, nnbez, mehrere Lokalisationen
L89.33	Dekubitus 4. Grades: Beckenkamm	M79.31	Pannikulitis, nnbez, Schulterregion
L89.34	Dekubitus 4. Grades: Kreuzbein	M79.32	Pannikulitis, nnbez, Oberarm
L89.35	Dekubitus 4. Grades: Sitzbein	M79.33	Pannikulitis, nnbez, Unterarm
L89.36	Dekubitus 4. Grades: Trochanter	M79.34	Pannikulitis, nnbez, Hand
L89.37	Dekubitus 4. Grades: Ferse	M79.35	Pannikulitis, nnbez, Beckenregion/Oberschenkel
L89.38	Dekubit 4. Gr, sonst Lokal unt Extremität	M79.36	Pannikulitis, nnbez, Unterschenkel
L89.39	Dekubit 4. Gr, sonst u nnbez Lokalisationen	M79.37	Pannikulitis, nnbez, Knöchel/Fuß
L89.90	Dekubitus, Grad nicht näher bezeichnet: Kopf	M79.38	Pannikulitis, nnbez, sonstige Lokalisation
L89.91	Dekubitus, Grad nicht näher bezeichnet: Obere Extremität	M79.39	Pannikulitis, nnbez, nnbez Lokalisationen
L89.92	Dekubitus, Grad nicht näher bezeichnet: Dornfortsätze	N60.0	Solitärzyste Mamma
L89.93	Dekubitus, Grad nicht näher bezeichnet: Beckenkamm	N60.1	Diffuse zystische Mastopathie
L89.94	Dekubitus, Grad nicht näher bezeichnet: Kreuzbein	N60.2	Fibrodenose Mamma

N60.3	Fibrosklerose Mamma	R61.1	Hyperhidrose, generalisiert
N60.4	Ektasie Ductus lactiferi	R61.9	Hyperhidrose, nnbez
N60.8	Sonstige gutartige Mammadysplasien	R92	Abnorm Befund bildgeb Diagnostik Mamma [Brustdrüse]
N60.9	Gutartige Mammadysplasie, nnbez	S00.02	Blasenbildung (nichtthermisch) behaarte Kopfhaut
N61	Entz KH Mamma [Brustdrüse]	S00.03	Insektenbiß/-stich (ungiftig) behaarte Kopfhaut
N62	Hypertrophie Mamma [Brustdrüse]	S00.04	Oberflächl Fremdkörper (Splitter) behaarte Kopfhaut
N63	Nnbez Knoten in Mamma [Brustdrüse]	S00.30	Oberflächliche Verletzung Nase, VerletzArt nnbez
N64.0	Fissur u Fistel Brustwarze	S00.31	Schürfwunde Nase
N64.1	Fettgewebsnekrose Mamma	S00.32	Blasenbildung (nichtthermisch) Nase
N64.2	Atrophie Mamma	S00.33	Insektenbiß/-stich (ungiftig) Nase
N64.3	Galaktorrhoe, nicht i Zus m Geburt	S00.34	Oberflächlicher Fremdkörper (Splitter) Nase
N64.4	Mastodynie	S00.35	Prellung Nase
N64.5	Sonstige Symptome Mamma	S00.38	Oberflächliche Verletzung Nase, sonstige
N64.8	Sonstige nbez KH Mamma	S00.40	Oberflächliche Verletzung Ohr, Art Verletzung nnbez
N64.9	KH Mamma, nnbez	S00.41	Oberflächliche Verletzung Ohr, Schürfwunde
N80.6	Endometriose in Hautnarbe	S00.42	Oberflächl Verletz Ohr, Blasenbildung (nichtthermisch)
P83.1	Erythema toxicum neonatorum	S00.43	Oberflächl Verletz Ohr, Insektenbiß/-stich (ungiftig)
P83.4	Brustdrüsenschwellung b Neugeborenen	S00.44	Oberfl Verletz Ohr, oberfl Fremdkörper (Splitter)
P83.6	Umbilikal Polyp b Neugeborenen	S00.45	Oberflächliche Verletzung Ohr, Prellung
P83.8	So nbez KH-Zustände Haut, für Feten/Neugeb spezifisch	S00.48	Oberflächliche Verletzung Ohr, sonstige
P83.9	KH-Zustand Haut, für Feten/Neugeb spezifisch, nnbez	S00.50	Oberfl Verletzung Lippe Mundhöhle, Verletzungsart nnbez
Q18.3	Flügelfell Hals	S00.51	Oberfl Verletzung Lippe Mundhöhle, Schürfwunde
Q18.9	Angeborene Fehlbildung Gesicht u Hals, nnbez	S00.52	Oberfl Verletz Lippe Mundhöhle, Blasenbild (nichttherm)
Q80.0	Ichthyosis vulgaris	S00.53	Oberfl Verletz Lippe Mundhöhle, InsektBiß/-Stich (ungiftig)
Q80.1	X-chromosomal-rezessive Ichthyosis	S00.54	Oberfl Verletz Lippe Mundhöhle, oberfl FK (Splitter)
Q80.2	Lamelläre Ichthyosis	S00.55	Oberfl Verletzung Lippe Mundhöhle, Prellung
Q80.3	Bullöse kongenitale ichthyosiforme Erythrodermie	S00.58	Oberfl Verletzung Lippe Mundhöhle, sonstige
Q80.4	Ichthyosis congenita gravis [Harlekinfetus]	S00.7	Multiple oberflächliche Verletzung Kopf
Q80.8	Sonstige Ichthyosis congenita	S00.80	Oberflächl Verletzung sonst Teile Kopf, Verletzungsart nnbez
Q80.9	Ichthyosis congenita, nnbez	S00.81	Oberfl Verletzung sonst Teile Kopf, Schürfwunde
Q81.0	Epidermolysis bullosa simplex	S00.82	Oberfl Verletz so Teile Kopf, Blasenbildung (nichttherm)
Q81.1	Epidermolysis bullosa atrophicans gravis	S00.83	Oberfl Verletz so Teile Kopf, Insektenbiß/-stich (ungiftig)
Q81.2	Epidermolysis bullosa dystrophica	S00.84	Oberfl Verletz so Teile Kopf, oberfl Fremdkörper (Splitter)
Q81.8	Sonstige Epidermolysis bullosa	S00.85	Oberflächliche Verletzung so Teile Kopf, Prellung
Q81.9	Epidermolysis bullosa, nnbez	S00.88	Oberflächliche Verletzung so Teile Kopf, sonstige
Q82.0	Hereditäres Lymphödem	S00.90	Oberfl Verletzung Kopf, Teil nnbez, Verletzungsart nnbez
Q82.1	Xeroderma pigmentosum	S00.91	Oberfl Verletzung Kopf, Teil nnbez, Schürfwunde
Q82.2	Mastozytose (angeboren)	S00.92	Oberfl Verletz Kopf, Teil nnbez, Blasenbildung (nichttherm)
Q82.3	Incontinentia pigmenti	S00.93	Oberfl Verletz Kopf, Teil nnbez, Insektenbiß/-stich (ungiftig)
Q82.4	Ektodermale Dysplasie (anhidrotisch)	S00.94	Oberfl Verletzung Kopf, Teil nnbez, oberfl FK (Splitter)
Q82.5	Angeborener nichtneoplastischer Nävus	S00.95	Oberflächliche Verletzung Kopf, Teil nnbez, Prellung
Q82.8	Sonstige nbez angeborene Fehlbildungen Haut	S00.98	Oberflächliche Verletzung Kopf, Teil nnbez, sonstige
Q82.9	Angeborene Fehlbildung Haut, nnbez	S10.12	Sonst u nnbez oberfl Verletz Rachen: Blasenb (nichttherm)
Q83.0	Angeb Fehlen Mamma verb m fehlender Brustwarze	S10.13	So u nnbez oberfl Verletz Rach: Insektenbiß/-stich (ungiftig)
Q83.1	Akzessorische Mamma	S10.14	So u nnbez oberfl Verletz Rach: Oberfl Fremdkörf (Splitter)
Q83.2	Fehlen Brustwarze (angeboren)	S10.7	Multiple oberflächliche Verletzungen des Halses
Q83.3	Akzessorische Brustwarze	S10.82	Oberfl Verletz so Teile Hals: Blasenbildung (nichttherm)
Q83.80	Tubuläre Brust	S10.83	Oberfl Verletz so Teile Hals: Insektenbiß/-stich (ungiftig)
Q83.88	Sonstige angeborene Fehlbildungen der Mamma	S10.84	Oberfl Verletz so Teile Hals: Oberflächlicher FK (Splitter)
Q83.9	Angeborene Fehlbildung Mamma, nnbez	S10.92	Oberfl Verletz Hals, Teil nnbez: Blasenbildung (nichttherm)
Q84.0	Angeborene Alopezie	S10.93	Oberfl Verletz Hals, Teil nnbez: InsektBiß/-stich (ungiftig)
Q84.1	Angeborene morphologische Störungen Haare, aonk	S10.94	Oberfl Verletz Hals, Teil nnbez: oberfl Fremdkö (Splitter)
Q84.2	Sonstige angeborene Fehlbildungen Haare	S20.12	So u nnbez oberfl Verletz Mamma [BDrü]: Blasenb (n therm)
Q84.3	Anonychie	S20.13	So u nnbez oberfl Verl Mamma [BrDrü]: InsBiß/-stich(ungift)
Q84.4	Angeborene Leukonychie	S20.14	So u nnbez oberfl Verl Mamma [BrDrü]: oberfl FK (Splitter)
Q84.5	Verggrößerte u hypertrophierte Nägel (angeboren)	S20.32	So oberfl Verletz vordere Thoraxwand, Blasenbild (n therm)
Q84.6	Sonstige angeborene Fehlbildungen Nägel	S20.33	So oberfl Verletz vord Thoraxwand, InsektBiß/-stich (ungift)
Q84.8	Sonst nbez angeborene Fehlbildungen Integument	S20.34	So oberfl Verletz vordere Thoraxwand, oberfl FK (Splitter)
Q84.9	Angeborene Fehlbildung Integument, nnbez	S20.42	So oberfl Verletz hint Thoraxwand, Blasenbild (nichttherm)
R21	Hautausschlag u sonst unspezifische Hauteruptionen	S20.43	So oberfl Verletz hint Thoraxwand, InsektBiß/-Stich (ungift)
R22.0	Lok Schwell/Raumford/Knoten Haut/Unterhaut Kopf	S20.44	So oberfl Verletz hintere Thoraxwand, oberfl FK (Splitter)
R22.1	Lok Schwell/Raumford/Knoten Haut/Unterhaut Hals	S20.82	Oberfl Verletz so u nnbez Teile Thor, Blasenbild (nichttherm)
R22.2	Lok Schwell/Raumford/Knoten Haut/Unterhaut Rumpf	S20.83	Oberfl Verletz so u nnbez Teile Thorax, InsektBiß/-Stich (ungift)
R22.3	Lok Schwell/Raumford/Knoten Haut/Unterhaut ob Extrem	S20.84	Oberfl Verletzung so u nnbez Teile Thorax, oberfl FK (Splitter)
R22.4	Lok Schwell/Raumford/Knoten Haut/Unterhaut unt Extrem	S20.85	Oberfl Verletzung sonst u nnbez Teile Thorax, Prellung
R22.7	Lok Schwell/Raumford/Knoten Haut/Unterhaut mehr Lok	S30.82	Blasenbild (nichttherm) Abdomen LumbosakrGeg Becken
R22.9	Lok Schwell/Raumford/Knoten Haut/Unterhaut nnbez	S30.83	InsektBiß/-Stich (ungift) Abdomen LumbosakrGeg Becken
R23.4	Veränderungen Hautrelief	S30.84	Oberfl FK (Splitter) Abdomen LumbosakrGegend Becken
R23.8	So u nnbez Hautveränderungen	S30.92	Blasenbild (n therm) Abd LumbosakrGeg Becken, Teil nnbez
R61.0	Hyperhidrose, umschrieben	S30.93	Insektenbiß/-stich (ungift) Abd LumbosGeg Beck, Teil nnbez

S30.94	Oberfl FK (Splitter) Abd LumbosakrGeg Becken, Teil nnbez	T92.0	Folgen offene Wunde obere Extremität
S40.82	So oberfl Verletz Schulter u OA, Blasenbild (nichttherm)	T92.8	Folgen so nbez Verletzungen obere Extremität
S40.83	So oberfl Verletz Schulter u OA, InsektBiß/-stich (ungiftig)	T93.0	Folgen offene Wunde untere Extremität
S40.84	So oberfl Verletz Schulter u Oberarm, oberfl FK (Splitter)	T93.8	Folgen sonstiger nbez Verletzung untere Extremität
S50.82	So oberfl Verletz Unterarm, Blasenbildung (nichttherm)	T95.0	Folgen Verbrennung/Verätzung/Erfrierung Kopf od Hals
S50.83	So oberfl Verletz Unterarm, Insektenbiß/-stich (ungiftig)	T95.1	Folgen Verbrennung/Verätzung/Erfrierung Rumpf
S50.84	So oberfl Verletz Unterarm, oberflächlicher FK (Splitter)	T95.2	Folgen Verbrennung/Verätzung/Erfrierung obere Extremität
S60.82	So oberfl Verletz Handgelenk Hand, Blasenbild (nichttherm)	T95.3	Folgen Verbrennung/Verätzung/Erfrierung untere Extremität
S60.83	So oberfl Verletz Handgel Hand, InsektBiß/-Stich (ungiftig)	T95.4	Folgen Verbr/Verätz, nach Größe betroff KörpReg klassifb
S60.84	So oberfl Verletz Handgelenk Hand, oberfl FK (Splitter)	T95.8	Folgen so nbez Verbrennung/Verätzung/Erfrierung
S70.82	So oberfl Verletz Hüfte u OS, Blasenbild (nichttherm)	T95.9	Folgen nnbez Verbrennung/Verätzung/Erfrierung
S70.83	So oberfl Verletz Hüfte u OS, Insektenbiß/-stich (ungiftig)	Z40.00	Prophylakt OP wg Risikofakt iVm BNB, Brustdr [Mamma]
S70.84	So oberfl Verletz Hüfte u OS, oberfl FK (Splitter)	Z41.1	Plastische Chirurgie aus kosmetischen Gründen
S70.9	Oberfl Verletzung Hüfte u OS, nnbez	Z42.0	Nachbehand unter Anwend plast Chirurgie Kopf od Hals
S80.82	So oberfl Verletz Unterschenkel, Blasenbild (nichttherm)	Z42.1	Nachbeh unter Anwend plast Chirurgie Mamma [Brustdr]
S80.83	So oberfl Verletz Unterschenkel, InsektBiß/-Stich (ungiftig)	Z42.2	Nachbeh unter Anwend plast Chirurgie an and Teilen Rumpf
S80.84	So oberfl Verletz Unterschenkel, oberfl FK (Splitter)	Z42.3	Nachbeh unter Anwend plast Chirurgie obere Extremität
S90.82	So oberfl Verletz Knöchelreg Fuß, Blasenbild (nichttherm)	Z42.4	Nachbeh unter Anwend plast Chirurgie untere Extremität
S90.83	So oberfl Verletz Knöchelreg Fuß, InsektBiß/-Stich (ungiftig)	Z42.8	Nachbeh unter Anwend plast Chirurgie an so Körperteilen
S90.84	So oberfl Verletz Knöchelregion Fuß, oberfl FK (Splitter)	Z42.9	Nachbeh unter Anwend plastischer Chirurgie, nnbez
T85.4	Mechanische Komplik durch Mammaprothese/-implantat	Z44.3	Versorgen m u Anpassen extrakorporale Mammaprothese
T85.82	Kapselfibrose Mamma durch Mammaprothese od -implantat	Z52.1	Hautspender
T90.0	Folgen oberflächliche Verletzung Kopf	Z80.3	BNB Brustdrüse [Mamma] in Familienanamnese
T90.1	Folgen offenen Wunde Kopf	Z90.1	Verlust Mamma(e) [Brustdrüse]
T91.0	Folgen oberflächl Verletz u offenen Wunde Hals u Rumpf	Z94.5	Zustand nach Hauttransplantation

ADRG J01

Gewebetransplantation mit mikrovaskulärer Anastomosierung bei Erkrankungen der Haut, Unterhaut und Mamma, bei bösartiger Neubildung

Prozedur in Tabelle J01-2 und Hauptdiagnose in Tabelle J01-1

DRG J01A

Gewebetransplantation mit mikrovaskulärer Anastomosierung bei Erkrankungen der Haut, Unterhaut und Mamma, bei bösartiger Neubildung und bestimmte beidseitige Prozedur

Beidseitige Prozedur in Tabelle J01-2

DRG J01B

Gewebetransplantation mit mikrovaskulärer Anastomosierung bei Erkrankungen der Haut, Unterhaut und Mamma, bei bösartiger Neubildung

Hauptdiagnose J01-1

C43.0	Bösartiges Melanom Lippe	C50.3	BNB: Unterer innerer Quadrant der Brustdrüse
C43.2	Bösartiges Melanom Ohr u äußerer Gehörgang	C50.4	BNB: Oberer äußerer Quadrant der Brustdrüse
C43.3	Bösartiges Melanom so u nnbez Teile Gesicht	C50.5	BNB: Unterer äußerer Quadrant der Brustdrüse
C43.4	Bösartiges Melanom behaarte Kopfhaut u Hals	C50.6	Bösartige Neubildung: Recessus axillaris der Brustdrüse
C43.5	Bösartiges Melanom Rumpf	C50.8	BNB: Brustdrüse, mehrere Teilbereiche überlappend
C43.6	Bösartiges Melanom obere Extremität, einschl Schulter	C50.9	Bösartige Neubildung: Brustdrüse, nicht näher bezeichnet
C43.7	Bösartig Melanom untere Extremität, einschl Hüfte	C79.2	Sekundäre BNB Haut
C43.8	Bösartiges Melanom Haut, mehr Teilber überlapp	C79.81	Sekundäre bösartige Neubildung der Brustdrüse
C43.9	Bösartiges Melanom Haut, nnbez	D03.0	Melanoma in situ Lippe
C44.0	Sonstige bösartige Neubildungen: Lippenhaut	D03.2	Melanoma in situ Ohr u äußerer Gehörgang
C44.2	Sonstige BNB: Haut des Ohres u des äußeren Gehörganges	D03.3	Melanoma in situ so u nnbez Teile Gesicht
C44.3	Sonst BNB: Haut sonst u nnbez Teile des Gesichtes	D03.4	Melanoma in situ behaarte Kopfhaut Hals
C44.4	Sonstige BNB: Behaarte Kopfhaut und Haut des Halses	D03.5	Melanoma in situ Rumpf
C44.5	Sonstige bösartige Neubildungen: Haut des Rumpfes	D03.6	Melanoma in situ obere Extremität, einschl Schulter
C44.6	Sonst BNB: Haut der oberen Extremität, einschl Schulter	D03.7	Melanoma in situ untere Extremität, einschl Hüfte
C44.7	Sonst BNB: Haut der unteren Extremität, einschließl Hüfte	D03.8	Melanoma in situ sonst Lok
C44.8	Sonstige BNB: Haut, mehrere Teilbereiche überlappend	D03.9	Melanoma in situ, nnbez
C44.9	BNB Haut, nnbez	D04.0	Carcinoma in situ Lippenhaut
C46.0	Kaposi-Sarkom Haut	D04.2	Carcinoma in situ Haut Ohr u äußerer Gehörgang
C46.1	Kaposi-Sarkom Weichteilgewebe	D04.3	Carcinoma in situ Haut so u nnbez Teile Gesicht
C46.7	Kaposi-Sarkom sonstige Lok	D04.4	Carcinoma in situ behaarte Kopfhaut u Haut Hals
C46.8	Kaposi-Sarkom mehrere Organe	D04.5	Carcinoma in situ Haut Rumpf
C46.9	Kaposi-Sarkom, nnbez	D04.6	Ca in situ Haut obere Extremität, einschl Schulter
C50.0	Bösartige Neubildung: Brustwarze und Warzenhof	D04.7	Ca in situ Haut untere Extremität, einschl Hüfte
C50.1	BNB: Zentraler Drüsenkörper der Brustdrüse	D04.8	Carcinoma in situ Haut sonst Lokalisationen
C50.2	BNB: Oberer innerer Quadrant der Brustdrüse	D04.9	Carcinoma in situ Haut, nnbez

D05.0	Lobuläres Carcinoma in situ Brustdrüse	T85.4	Mechanische Komplik durch Mammaprothese/-implantat
D05.1	Carcinoma in situ Milchgänge	T85.82	Kapselfibrose Mamma durch Mammaprothese od -implantat
D05.7	Sonstiges Carcinoma in situ Brustdrüse	Z40.00	Prophylakt OP wg Risikofakt iVm BNB, Brustdr [Mamma]
D05.9	Carcinoma in situ Brustdrüse, nnbez	Z42.1	Nachbeh unter Anwend plast Chirurgie Mamma [Brustdr]
Q83.80	Tubuläre Brust	Z80.3	BNB Brustdrüse [Mamma] in Familienanamnese
Q83.88	Sonstige angeborene Fehlbildungen der Mamma		

Prozedur J01-2

16.98.11↔	Rekonstruktion der Orbitawand mit mikrovaskulärem Lappen	76.41.10↔	Totale Mandibulektomie mit gleichzeitiger Rekonstruktion, Rekonstruktion mit mikrovaskulär-anastomosiertem Transplantat
18.71.14↔	Ohrmuschelaufbau, partiell mit mikrovaskulärem Lappen	76.43.10↔	Sonstige Rekonstruktion der Mandibula mit mikrovaskulär-anastomosiertem Transplantat
18.71.24↔	Ohrmuschelaufbau, total mit mikrovaskulärem Lappen	76.44.10↔	Totale Ostektomie an anderen Gesichtsschädelknochen, Rekonstruktion mit mikrovaskulär-anastomosiertem Transplantat
25.2x.14↔	Partielle Glossektomie, transoraler Zugang, Rekonstruktion mit freiem mikrovaskulär-anastomosiertem Transplantat	76.46.10↔	Sonstige Rekonstruktion an anderen Gesichtsschädelknochen mit mikrovaskulär-anastomosiertem Transplantat
25.2x.24↔	Partielle Glossektomie, transmandibulärer Zugang, Rekonstruktion mit freiem mikrovaskulär-anastomosiertem Transplantat	83.43.12↔	Entnahme eines sonstigen Lappentransplantates mit mikrovaskulärer Anastomosierung aus Muskel oder Faszie
25.2x.34↔	Pelviglossektomie, transoraler Zugang, Rekonstruktion mit freiem mikrovaskulär-anastomosiertem Transplantat	83.82.40↔	Transplantation eines sonstigen Lappentransplantates mit mikrovaskulärer Anastomosierung aus Muskel oder Faszie, Kopf und Hals
25.2x.44↔	Pelviglossektomie, transmandibulärer Zugang, Rekonstruktion mit freiem mikrovaskulär-anastomosiertem Transplantat	83.82.41↔	Transplantation eines sonstigen Lappentransplantates mit mikrovaskulärer Anastomosierung aus Muskel oder Faszie, Schulter und Axilla
25.2x.54↔	Pelviglossomandibulektomie, Rekonstruktion mit freiem mikrovaskulär-anastomosiertem Transplantat	83.82.42↔	Transplantation eines sonstigen Lappentransplantates mit mikrovaskulärer Anastomosierung aus Muskel oder Faszie, Oberarm und Ellenbogen
25.3x.14↔	Vollständige Glossektomie, transoraler Zugang, Rekonstruktion mit freiem mikrovaskulär-anastomosiertem Transplantat	83.82.43↔	Transplantation eines sonstigen Lappentransplantates mit mikrovaskulärer Anastomosierung aus Muskel oder Faszie, Unterarm
25.3x.24↔	Vollständige Glossektomie, transmandibulärer Zugang, Rekonstruktion mit freiem mikrovaskulär-anastomosiertem Transplantat	83.82.44↔	Transplantation eines sonstigen Lappentransplantates mit mikrovaskulärer Anastomosierung aus Muskel oder Faszie, Brustwand, Bauch und Rücken
25.3x.34↔	Vollständige Pelviglossektomie, transoraler Zugang, Rekonstruktion mit freiem mikrovaskulär-anastomosiertem Transplantat	83.82.45↔	Transplantation eines sonstigen Lappentransplantates mit mikrovaskulärer Anastomosierung aus Muskel oder Faszie, Leisten- und Genitalregion und Gesäss
25.3x.44↔	Vollständige Pelviglossektomie, transmandibulärer Zugang, Rekonstruktion mit freiem mikrovaskulär-anastomosiertem Transplantat	83.82.46↔	Transplantation eines sonstigen Lappentransplantates mit mikrovaskulärer Anastomosierung aus Muskel oder Faszie, Untere Extremität
25.3x.54↔	Vollständige Pelviglossomandibulektomie, Rekonstruktion mit freiem mikrovaskulär-anastomosiertem Transplantat	83.82.47↔	Transplantation eines sonstigen Lappentransplantates mit mikrovaskulärer Anastomosierung aus Muskel oder Faszie, Andere Lokalisation
25.4x.14↔	Radikale Glossektomie, transoraler Zugang, Rekonstruktion mit freiem mikrovaskulär-anastomosiertem Transplantat	85.89.21↔	Deep inferior epigastric perforator flap (DIEP)
25.4x.24↔	Radikale Glossektomie, transmandibulärer Zugang, Rekonstruktion mit freiem mikrovaskulär-anastomosiertem Transplantat	85.89.22↔	Superficial inferior epigastric artery flap (SIEA)
25.4x.34↔	Radikale Pelviglossektomie, transoraler Zugang, Rekonstruktion mit freiem mikrovaskulär-anastomosiertem Transplantat	85.89.24↔	Superior gluteal artery perforator flap (S-GAP)
25.4x.44↔	Radikale Pelviglossektomie, transmandibulärer Zugang, Rekonstruktion mit freiem mikrovaskulär-anastomosiertem Transplantat	85.89.25↔	Inferior gluteal artery perforator flap (I-GAP)
25.4x.54↔	Radikale Pelviglossomandibulektomie, Rekonstruktion mit freiem mikrovaskulär-anastomosiertem Transplantat	86.73.30↔	Anbringen von freiem Lappen mit mikrovaskulärer Anastomosierung an die Hand
27.57.10↔	Anbringen eines freien mikrovaskulär-anastomosierten Transplantats an Lippe und Mund	86.78.10↔	Anbringen von freiem Lappen mit mikrovaskulärer Anastomosierung am Kopf (außer Lippe und Mund)
27.59.40↔	Sonstige plastische Rekonstruktion an Lippe und Mund mit freiem mikrovaskulär-anastomosiertem Transplantat	86.78.11↔	Anbringen von freiem Lappen mit mikrovaskulärer Anastomosierung am Hals
29.33.12↔	Partielle Pharyngektomie, Rekonstruktion mit freiem mikrovaskulär-anastomosiertem Transplantat	86.78.12↔	Anbringen von freiem Lappen mit mikrovaskulärer Anastomosierung an Schulter und Oberarm
29.33.21↔	Totale Pharyngektomie, Rekonstruktion mit freiem mikrovaskulär-anastomosiertem Transplantat, freiem Darmtransplantat oder Magenhochzug	86.78.13↔	Anbringen von freiem Lappen mit mikrovaskulärer Anastomosierung am Unterarm
29.4x.12↔	Plastische Rekonstruktion am Pharynx, mit mikrovaskulär anastomosiertem Transplantat, Darmtransplantat oder Magenhochzug	86.78.14↔	Anbringen von freiem Lappen mit mikrovaskulärer Anastomosierung an Brustwand und Rücken
30.3x.15↔	Vollständige Laryngektomie, Rekonstruktion mit freiem mikrovaskulär-anastomosiertem Transplantat	86.78.15↔	Anbringen von freiem Lappen mit mikrovaskulärer Anastomosierung an Bauchregion
30.4x.15↔	Radikale Laryngektomie, mit Pharyngektomie, Rekonstruktion mit freiem mikrovaskulär-anastomosiertem Transplantat	86.78.16↔	Anbringen von freiem Lappen mit mikrovaskulärer Anastomosierung an der Leisten- und Genitalregion
30.4x.25↔	Radikale Laryngektomie, mit Pharyngektomie und Schilddrüsenresektion, Rekonstruktion mit freiem mikrovaskulär-anastomosiertem Transplantat	86.78.17↔	Anbringen von freiem Lappen mit mikrovaskulärer Anastomosierung am Gesäss
76.31.20↔	Partielle Mandibulektomie, Rekonstruktion mit mikrovaskulär-anastomosiertem Transplantat	86.78.18↔	Anbringen von freiem Lappen mit mikrovaskulärer Anastomosierung an der unteren Extremität
76.39.10↔	Partielle Ostektomie an anderen Gesichtsschädelknochen, Rekonstruktion mit mikrovaskulär-anastomosiertem Transplantat		

ADRG J02**Hauttransplantation, Lappenplastik, ausgedehnte Lymphadenektomie, Gewebetransplantation mit mikrovaskulärer Anastomose oder komplexe Vakuumbehandlung**

Hauptdiagnose in Tabelle J02-1 und mindestens eine Diagnose in Tabelle J02-2 und Prozedur in Tabelle J02-3 oder Prozedur in Tabelle J02-4 oder Prozedur in Tabelle J02-5 oder Prozedur in Tabelle J02-6 oder Prozedur in Tabelle J02-7 und Prozedur in Tabelle J02-8 und Vierzeitige bestimmte OR-Prozeduren

DRG J02A**Hauttransplantation, Lappenplastik, ausgedehnte Lymphadenektomie, Gewebetransplantation mit mikrovaskulärer Anastomose mit komplexer Vakuumbehandlung oder äusserst schweren CC**

PCCL > 3 oder Prozedur in Tabelle J02-7 und Prozedur in Tabelle J02-8 und Vierzeitige bestimmte OR-Prozeduren

DRG J02B**Hauttransplantation, Lappenplastik, ausgedehnte Lymphadenektomie, Gewebetransplantation mit mikrovaskulärer Anastomose****Hauptdiagnose J02-1**

B35.3	Tinea pedis	L89.27	Dekubitus 3. Grades: Ferse
C43.7	Bösartig Melanom untere Extremität, einschl Hüfte	L89.28	Dekubit 3. Gr, sonst Lokal unt Extremität
C44.7	Sonst BNB: Haut der unteren Extremität, einschließl Hüfte	L89.29	Dekubit 3. Gr, sonst u nnbez Lokaöisationen
D03.7	Melanoma in situ untere Extremität, einschl Hüfte	L89.30	Dekubitus 4. Grades: Kopf
D04.7	Ca in situ Haut untere Extremität, einschl Hüfte	L89.31	Dekubitus 4. Grades: Obere Extremität
D22.7	Melanozytennävus untere Extremität, einschl Hüfte	L89.32	Dekubitus 4. Grades: Dornfortsätze
D23.7	So gutart Neubild Haut unt Extrem, einschl Hüfte	L89.33	Dekubitus 4. Grades: Beckenkamm
L03.02	Phlegmone Zehen	L89.34	Dekubitus 4. Grades: Kreuzbein
L03.11	Phlegmone untere Extremität	L89.35	Dekubitus 4. Grades: Sitzbein
L89.00	Dekubitus 1. Grades: Kopf	L89.36	Dekubitus 4. Grades: Trochanter
L89.01	Dekubitus 1. Grades: Obere Extremität	L89.37	Dekubitus 4. Grades: Ferse
L89.02	Dekubitus 1. Grades: Dornfortsätze	L89.38	Dekubit 4. Gr, sonst Lokal unt Extremität
L89.03	Dekubitus 1. Grades: Beckenkamm	L89.39	Dekubit 4. Gr, sonst u nnbez Lokalisationen
L89.04	Dekubitus 1. Grades: Kreuzbein	L89.90	Dekubitus, Grad nicht näher bezeichnet: Kopf
L89.05	Dekubitus 1. Grades: Sitzbein	L89.91	Dekubitus, Grad nicht näher bezeichnet: Obere Extremität
L89.06	Dekubitus 1. Grades: Trochanter	L89.92	Dekubitus, Grad nicht näher bezeichnet: Dornfortsätze
L89.07	Dekubitus 1. Grades: Ferse	L89.93	Dekubitus, Grad nicht näher bezeichnet: Beckenkamm
L89.08	Dekubit 1. Gr, sonst Lokal unt Extremität	L89.94	Dekubitus, Grad nicht näher bezeichnet: Kreuzbein
L89.09	Dekubit 1. Gr, sonst u nnbez Lokaöisationen	L89.95	Dekubitus, Grad nicht näher bezeichnet: Sitzbein
L89.10	Dekubitus 2. Grades: Kopf	L89.96	Dekubitus, Grad nicht näher bezeichnet: Trochanter
L89.11	Dekubitus 2. Grades: Obere Extremität	L89.97	Dekubitus, Grad nicht näher bezeichnet: Ferse
L89.12	Dekubitus 2. Grades: Dornfortsätze	L89.98	Dekubit, Grad nnbez, sonst Lokalisationen d unt Extremität
L89.13	Dekubitus 2. Grades: Beckenkamm	L89.99	Dekubit, Grad nnbez, sonst u nnbez Lokalisationen
L89.14	Dekubitus 2. Grades: Kreuzbein	L97	Ulcus cruris, aonkl
L89.15	Dekubitus 2. Grades: Sitzbein	Q82.0	Hereditäres Lymphödem
L89.16	Dekubitus 2. Grades: Trochanter	S70.82	So oberfl Verletz Hüfte u OS, Blasenbild (nichttherm)
L89.17	Dekubitus 2. Grades: Ferse	S70.83	So oberfl Verletz Hüfte u OS, Insektenbiß/-stich (ungiftig)
L89.18	Dekubit 2. Gr, sonst Lokal unt Extremität	S70.84	So oberfl Verletz Hüfte u OS, oberfl FK (Splitter)
L89.19	Dekubit 2. Gr, sonst u nnbez Lokaöisationen	S70.9	Oberfl Verletzung Hüfte u OS, nnbez
L89.20	Dekubitus 3. Grades: Kopf	S80.82	So oberfl Verletz Unterschenkel, Blasenbild (nichttherm)
L89.21	Dekubitus 3. Grades: Obere Extremität	S80.83	So oberfl Verletz Unterschenkel, InsektBiß/-Stich (ungiftig)
L89.22	Dekubitus 3. Grades: Dornfortsätze	S80.84	So oberfl Verletz Unterschenkel, oberfl FK (Splitter)
L89.23	Dekubitus 3. Grades: Beckenkamm	S90.82	So oberfl Verletz Knöchelreg Fuß, Blasenbild (nichttherm)
L89.24	Dekubitus 3. Grades: Kreuzbein	S90.83	So oberfl Verletz Knöchelreg Fuß, InsektBiß/-Stich (ungift)
L89.25	Dekubitus 3. Grades: Sitzbein	S90.84	So oberfl Verletz Knöchelregion Fuß, oberfl FK (Splitter)
L89.26	Dekubitus 3. Grades: Trochanter		

Diagnose J02-2

L03.01	Phlegmone Finger	L89.02	Dekubitus 1. Grades: Dornfortsätze
L03.02	Phlegmone Zehen	L89.03	Dekubitus 1. Grades: Beckenkamm
L03.10	Phlegmone obere Extremität	L89.04	Dekubitus 1. Grades: Kreuzbein
L03.11	Phlegmone untere Extremität	L89.05	Dekubitus 1. Grades: Sitzbein
L03.2	Phlegmone Gesicht	L89.06	Dekubitus 1. Grades: Trochanter
L03.3	Phlegmone Rumpf	L89.07	Dekubitus 1. Grades: Ferse
L03.8	Phlegmone an sonstigen Lokalisationen	L89.08	Dekubit 1. Gr, sonst Lokal unt Extremität
L03.9	Phlegmone, nnbez	L89.09	Dekubit 1. Gr, sonst u nnbez Lokaöisationen
L89.00	Dekubitus 1. Grades: Kopf	L89.10	Dekubitus 2. Grades: Kopf
L89.01	Dekubitus 1. Grades: Obere Extremität	L89.11	Dekubitus 2. Grades: Obere Extremität

L89.12	Dekubitus 2. Grades: Dornfortsätze	L89.33	Dekubitus 4. Grades: Beckenkamm
L89.13	Dekubitus 2. Grades: Beckenkamm	L89.34	Dekubitus 4. Grades: Kreuzbein
L89.14	Dekubitus 2. Grades: Kreuzbein	L89.35	Dekubitus 4. Grades: Sitzbein
L89.15	Dekubitus 2. Grades: Sitzbein	L89.36	Dekubitus 4. Grades: Trochanter
L89.16	Dekubitus 2. Grades: Trochanter	L89.37	Dekubitus 4. Grades: Ferse
L89.17	Dekubitus 2. Grades: Ferse	L89.38	Dekubit 4. Gr, sonst Lokal unt Extremität
L89.18	Dekubit 2. Gr, sonst Lokal unt Extremität	L89.39	Dekubit 4. Gr, sonst u nnbez Lokalisationen
L89.19	Dekubit 2. Gr, sonst u nnbez Lokaöisationen	L89.90	Dekubitus, Grad nicht näher bezeichnet: Kopf
L89.20	Dekubitus 3. Grades: Kopf	L89.91	Dekubitus, Grad nicht näher bezeichnet: Obere Extremität
L89.21	Dekubitus 3. Grades: Obere Extremität	L89.92	Dekubitus, Grad nicht näher bezeichnet: Dornfortsätze
L89.22	Dekubitus 3. Grades: Dornfortsätze	L89.93	Dekubitus, Grad nicht näher bezeichnet: Beckenkamm
L89.23	Dekubitus 3. Grades: Beckenkamm	L89.94	Dekubitus, Grad nicht näher bezeichnet: Kreuzbein
L89.24	Dekubitus 3. Grades: Kreuzbein	L89.95	Dekubitus, Grad nicht näher bezeichnet: Sitzbein
L89.25	Dekubitus 3. Grades: Sitzbein	L89.96	Dekubitus, Grad nicht näher bezeichnet: Trochanter
L89.26	Dekubitus 3. Grades: Trochanter	L89.97	Dekubitus, Grad nicht näher bezeichnet: Ferse
L89.27	Dekubitus 3. Grades: Ferse	L89.98	Dekubit, Grad nnbez, sonst Lokalisationen d unt Extremität
L89.28	Dekubit 3. Gr, sonst Lokal unt Extremität	L89.99	Dekubit, Grad nnbez, sonst u nnbez Lokalisationen
L89.29	Dekubit 3. Gr, sonst u nnbez Lokaöisationen	L97	Ulcus cruris, aonkl
L89.30	Dekubitus 4. Grades: Kopf	L98.3	Eosinophile Zellulitis [Wells-Syndrom]
L89.31	Dekubitus 4. Grades: Obere Extremität	L98.4	Chronisches Ulkus Haut, aonkl
L89.32	Dekubitus 4. Grades: Dornfortsätze		

Prozedur J02-3

08.89.10↔	Plastische Rekonstruktion des Augenlids, medialer oder lateraler Lidwinkel	83.82.20↔	Transplantation eines lokalen Muskel- oder Fasziennappens, Kopf und Hals
08.89.11↔	Plastische Rekonstruktion des Augenlids durch Hebung der Augenbraue	83.82.21↔	Transplantation eines lokalen Muskel- oder Fasziennappens, Schulter und Axilla
08.89.12↔	Plastische Rekonstruktion des Augenlids durch Entfernung eines Fettgewebeprolapses der Orbita	83.82.22↔	Transplantation eines lokalen Muskel- oder Fasziennappens, Oberarm und Ellenbogen
08.89.13↔	Plastische Rekonstruktion des Augenlids durch Oberflächenbehandlung mit Laser	83.82.23↔	Transplantation eines lokalen Muskel- oder Fasziennappens, Unterarm
08.89.14↔	Plastische Rekonstruktion des Augenlids durch sonstige Oberlidverlängerung	83.82.24↔	Transplantation eines lokalen Muskel- oder Fasziennappens, Brustwand, Bauch und Rücken
08.89.15↔	Plastische Rekonstruktion des Augenlids durch Unterlidverlängerung	83.82.25↔	Transplantation eines lokalen Muskel- oder Fasziennappens, Leisten- und Genitalregion und Gesäss
08.89.99↔	Sonstige plastische Rekonstruktion des Augenlids, sonstige	83.82.26↔	Transplantation eines lokalen Muskel- oder Fasziennappens, Untere Extremität
27.56.10↔	Kleinfächiges Spalthauttransplantat an Lippe und Mund	83.82.29↔	Transplantation eines lokalen Muskel- oder Fasziennappens, Andere Lokalisation
27.56.20↔	Grossflächiges Spalthauttransplantat an Lippe und Mund	83.82.30↔	Transplantation eines osteomyokutanen oder osteofasziokutanen Lappens, Kopf und Hals
27.56.30↔	Kleinfächige heterologe Hauttransplantation an die Lippe	83.82.31↔	Transplantation eines osteomyokutanen oder osteofasziokutanen Lappens, Schulter und Axilla
27.56.40↔	Grossflächig heterologe Hauttransplantation an die Lippe	83.82.32↔	Transplantation eines osteomyokutanen oder osteofasziokutanen Lappens, Oberarm und Ellenbogen
27.56.50↔	Kleinfächige homologe Hauttransplantation an die Lippe	83.82.33↔	Transplantation eines osteomyokutanen oder osteofasziokutanen Lappens, Unterarm
27.56.60↔	Grossflächig homologe Hauttransplantation an die Lippe	83.82.34↔	Transplantation eines osteomyokutanen oder osteofasziokutanen Lappens, Brustwand, Bauch und Rücken
27.56.99↔	Sonstiges Hauttransplantat an Lippe und Mund, sonstige	83.82.35↔	Transplantation eines osteomyokutanen oder osteofasziokutanen Lappens, Leisten- und Genitalregion und Gesäss
82.82↔	Plastische Rekonstruktion einer Spalthand	83.82.36↔	Transplantation eines osteomyokutanen oder osteofasziokutanen Lappens, Untere Extremität
82.89.10↔	Sehnenscheidenplastik an der Hand	83.82.39↔	Transplantation eines osteomyokutanen oder osteofasziokutanen Lappens, Andere Lokalisation
82.89.11↔	Knöcherner Refixation von Bänder der Handwurzel und Mittelhand	83.82.40↔	Transplantation eines sonstigen Lappentransplantates mit mikrovaskulärer Anastomosierung aus Muskel oder Faszie, Kopf und Hals
82.89.12↔	Knöcherner Refixation von sonstigen Bänder der Hand	83.82.41↔	Transplantation eines sonstigen Lappentransplantates mit mikrovaskulärer Anastomosierung aus Muskel oder Faszie, Schulter und Axilla
82.89.13↔	Gelenkübergreifende Weichteildistraktion bei kongenitalen Anomalien der Hand	83.82.42↔	Transplantation eines sonstigen Lappentransplantates mit mikrovaskulärer Anastomosierung aus Muskel oder Faszie, Oberarm und Ellenbogen
82.89.14↔	Radialisierung bei kongenitalen Anomalien der Hand	83.82.43↔	Transplantation eines sonstigen Lappentransplantates mit mikrovaskulärer Anastomosierung aus Muskel oder Faszie, Unterarm
82.89.15↔	Resektion von Schnürringen mit plastischer Rekonstruktion bei kongenitalen Anomalien der Hand	83.82.44↔	Transplantation eines sonstigen Lappentransplantates mit mikrovaskulärer Anastomosierung aus Muskel oder Faszie, Brustwand, Bauch und Rücken
82.89.16↔	Transfer einer Zehe als Fingerersatz		
82.89.99↔	Sonstige plastische Operationen an der Hand, sonstige		
83.43.00↔	Exzision von Muskel oder Faszie zur Transplantation, n.n.bez.		
83.43.10↔	Entnahme eines myokutanen Lappens zur Transplantation		
83.43.11↔	Entnahme eines osteomyokutanen oder osteofasziokutanen Lappens zur Transplantation		
83.43.12↔	Entnahme eines sonstigen Lappentransplantates mit mikrovaskulärer Anastomosierung aus Muskel oder Faszie		
83.43.99↔	Exzision von Muskel oder Faszie zur Transplantation, sonstige		
83.82.10↔	Faszientransplantation, Kopf und Hals		
83.82.11↔	Faszientransplantation, Schulter und Axilla		
83.82.12↔	Faszientransplantation, Oberarm und Ellenbogen		
83.82.13↔	Faszientransplantation, Unterarm		
83.82.14↔	Faszientransplantation, Brustwand, Bauch und Rücken		
83.82.15↔	Faszientransplantation, Leisten- und Genitalregion und Gesäss		
83.82.16↔	Faszientransplantation, Untere Extremität		
83.82.19↔	Faszientransplantation, Andere Lokalisation		

83.82.45↔	Transplantation eines sonstigen Lappentransplantats mit mikrovaskulärer Anastomosierung aus Muskel oder Faszie, Leisten- und Genitalregion und Gesäss	86.74.26↔	Kleinflächige Verschiebe-Rotationsplastik an der Bauchregion
83.82.46↔	Transplantation eines sonstigen Lappentransplantates mit mikrovaskulärer Anastomosierung aus Muskel oder Faszie, Untere Extremität	86.74.27↔	Kleinflächige Verschiebe-Rotationsplastik an der Leisten- und Genitalregion
83.82.47↔	Transplantation eines sonstigen Lappentransplantates mit mikrovaskulärer Anastomosierung aus Muskel oder Faszie, Andere Lokalisation	86.74.28↔	Kleinflächige Verschiebe-Rotationsplastik am Gesäss
83.82.99↔	Muskel- oder Faszientransplantation, sonstige	86.74.29↔	Kleinflächige Verschiebe-Rotationsplastik, an andere Lokalisationen
86.62.10↔	Kleinflächiges Spalthauttransplantat an die Hand	86.74.2a↔	Kleinflächige Verschiebe-Rotationsplastik an Oberschenkel und Unterschenkel
86.62.20↔	Grossflächiges Spalthauttransplantat an die Hand	86.74.2b↔	Kleinflächige Verschiebe-Rotationsplastik am Fuss
86.62.99↔	Sonstiges Hauttransplantat an die Hand, sonstiges	86.74.30↔	Kleinflächige Transpositionsplastik am Kopf (außer Lippe und Mund)
86.63.10↔	Kleinflächiges Vollhauttransplantat an den Kopf (außer Lippe und Mund)	86.74.31↔	Kleinflächige Transpositionsplastik am Hals
86.63.11↔	Kleinflächiges Vollhauttransplantat an den Hals	86.74.32↔	Kleinflächige Transpositionsplastik an Schulter und Oberarm
86.63.12↔	Kleinflächiges Vollhauttransplantat an Schulter und Oberarm	86.74.33↔	Kleinflächige Transpositionsplastik am Unterarm
86.63.13↔	Kleinflächiges Vollhauttransplantat an den Unterarm	86.74.34↔	Kleinflächige Transpositionsplastik an Brustwand und Rücken
86.63.15↔	Kleinflächiges Vollhauttransplantat an Brustwand, Bauch und Rücken	86.74.35↔	Kleinflächige Transpositionsplastik an der Bauchregion
86.63.16↔	Kleinflächiges Vollhauttransplantat an die Leisten- und Genitalregion	86.74.36↔	Kleinflächige Transpositionsplastik an der Leisten- und Genitalregion
86.63.17↔	Kleinflächiges Vollhauttransplantat an das Gesäss	86.74.37↔	Kleinflächige Transpositionsplastik am Gesäss
86.63.18↔	Kleinflächiges Vollhauttransplantat an Oberschenkel und Unterschenkel	86.74.38↔	Kleinflächige Transpositionsplastik an Oberschenkel und Unterschenkel
86.63.19↔	Kleinflächiges Vollhauttransplantat an andere Lokalisation	86.74.39↔	Kleinflächige Transpositionsplastik, an andere Lokalisationen
86.63.1a↔	Kleinflächiges Vollhauttransplantat am Fuss	86.74.3a↔	Kleinflächige Transpositionsplastik am Fuss
86.63.20↔	Grossflächiges Vollhauttransplantat an den Kopf (ausser Lippe und Mund)	86.74.40↔	Kleinflächige Insellappenplastik am Kopf (außer Lippe und Mund)
86.63.21↔	Grossflächiges Vollhauttransplantat an den Hals	86.74.41↔	Kleinflächige Insellappenplastik am Hals
86.63.22↔	Grossflächiges Vollhauttransplantat an Schulter und Oberarm	86.74.42↔	Kleinflächige Insellappenplastik an Schulter und Oberarm
86.63.23↔	Grossflächiges Vollhauttransplantat an den Unterarm	86.74.43↔	Kleinflächige Insellappenplastik am Unterarm
86.63.25↔	Grossflächiges Vollhauttransplantat an Brustwand, Bauch und Rücken	86.74.44↔	Kleinflächige Insellappenplastik an Brustwand und Rücken
86.63.26↔	Grossflächiges Vollhauttransplantat an die Leisten- und Genitalregion	86.74.45↔	Kleinflächige Insellappenplastik an der Bauchregion
86.63.27↔	Grossflächiges Vollhauttransplantat an das Gesäss	86.74.46↔	Kleinflächige Insellappenplastik an der Leisten- und Genitalregion
86.63.28↔	Grossflächiges Vollhauttransplantat an Oberschenkel und Unterschenkel	86.74.47↔	Kleinflächige Insellappenplastik am Gesäss
86.63.29↔	Grossflächiges Vollhauttransplantat, andere Lokalisation	86.74.48↔	Kleinflächige Insellappenplastik an Oberschenkel und Unterschenkel
86.63.2a↔	Grossflächiges Vollhauttransplantat an den Fuss	86.74.49↔	Kleinflächige Insellappenplastik, an andere Lokalisationen
86.63.99↔	Vollhauttransplantat an andere Lokalisationen, sonstige	86.74.4a↔	Kleinflächige Insellappenplastik am Fuss
86.71↔	Herauspräparieren und Vorbereiten von gestielten oder freien Lappen	86.74.99↔	Anbringen von gestieltem oder freiem Lappen an andere Lokalisationen, sonstige
86.72↔	Verschiebung eines gestielten Lappens	86.75.10↔	Revision von gestieltem oder freiem Lappen oder freiem Hauttransplantat des Kopfes
86.73.00↔	Anbringen von gestieltem oder freiem Lappen an die Hand, n.n.bez.	86.75.11↔	Revision von gestieltem oder freiem Lappen oder freiem Hauttransplantat des Halses
86.73.11↔	Kleinflächige Verschiebe-Rotationsplastik an die Hand	86.75.12↔	Revision von gestieltem oder freiem Lappen oder freiem Hauttransplantat von Schulter und Oberarm
86.73.12↔	Kleinflächige Transpositionsplastik an die Hand	86.75.13↔	Revision von gestieltem oder freiem Lappen oder freiem Hauttransplantat des Unterarmes
86.73.13↔	Kleinflächige Insellappenplastik an die Hand	86.75.14↔	Revision von gestieltem oder freiem Lappen oder freiem Hauttransplantat der Hand
86.73.20↔	Grossflächige Dehnungsplastik an der Hand	86.75.15↔	Revision von gestieltem oder freiem Lappen oder freiem Hauttransplantat der Brustwand und Rücken
86.73.21↔	Grossflächige Verschiebe-Rotationsplastik an der Hand	86.75.16↔	Revision von gestieltem oder freiem Lappen oder freiem Hauttransplantat der Bauchregion
86.73.22↔	Grossflächige Transpositionsplastik an der Hand	86.75.17↔	Revision von gestieltem oder freiem Lappen oder freiem Hauttransplantat der unteren Extremität
86.73.23↔	Grossflächige Insellappenplastik an der Hand	86.75.19↔	Revision von gestieltem oder freiem Lappen oder freiem Hauttransplantat anderer Lokalisation
86.73.24↔	Grossflächige Z-Plastik an der Hand	86.75.99↔	Revision von gestieltem oder freiem Lappen, sonstige
86.73.29↔	Sonstige lokale Lappenplastik an die Hand	86.76.10↔	Grossflächige Dehnungsplastik am Kopf (ausser Lippe und Mund)
86.73.30↔	Anbringen von freiem Lappen mit mikrovaskulärer Anastomosierung an die Hand	86.76.11↔	Grossflächige Dehnungsplastik am Hals
86.73.40↔	Anbringen von gestieltem regionalem oder gestieltem Fernlappen an die Hand	86.76.12↔	Grossflächige Dehnungsplastik an Schulter und Oberarm
86.73.80↔	Kombinierte plastische Eingriffe an Haut und Unterhaut der Hand	86.76.13↔	Grossflächige Dehnungsplastik am Unterarm
86.73.99↔	Anbringen von gestielten oder freien Lappen an die Hand, sonstige	86.76.14↔	Grossflächige Dehnungsplastik an Brustwand und Rücken
86.74.20↔	Kleinflächige Verschiebe-Rotationsplastik am Kopf (außer Lippe und Mund)	86.76.15↔	Grossflächige Dehnungsplastik an der Bauchregion
86.74.21↔	Kleinflächige Verschiebe-Rotationsplastik am Hals	86.76.16↔	Grossflächige Dehnungsplastik an der Leisten- und Genitalregion
86.74.22↔	Kleinflächige Verschiebe-Rotationsplastik an Schulter und Oberarm	86.76.17↔	Grossflächige Dehnungsplastik am Gesäss
86.74.23↔	Kleinflächige Verschiebe-Rotationsplastik am Unterarm	86.76.19↔	Grossflächige Dehnungsplastik, andere Lokalisation
86.74.25↔	Kleinflächige Verschiebe-Rotationsplastik an Brustwand und Rücken	86.76.1a↔	Grossflächige Dehnungsplastik an Oberschenkel und Unterschenkel
		86.76.1b↔	Grossflächige Dehnungsplastik am Fuss

86.76.20↔	Grossflächige Verschiebe-Rotationsplastik am Kopf (ausser Lippe und Mund)	86.78.16↔	Anbringen von freiem Lappen mit mikrovaskulärer Anastomosierung an der Leisten- und Genitalregion
86.76.21↔	Grossflächige Verschiebe-Rotationsplastik am Hals	86.78.17↔	Anbringen von freiem Lappen mit mikrovaskulärer Anastomosierung am Gesäss
86.76.22↔	Grossflächige Verschiebe-Rotationsplastik an Schulter und Oberarm	86.78.18↔	Anbringen von freiem Lappen mit mikrovaskulärer Anastomosierung an der unteren Extremität
86.76.23↔	Grossflächige Verschiebe-Rotationsplastik am Unterarm	86.78.19↔	Anbringen von freiem Lappen mit mikrovaskulärer Anastomosierung an andere Lokalisation
86.76.24↔	Grossflächige Verschiebe-Rotationsplastik an Brustwand und Rücken	86.78.20↔	Anbringen von gestieltem regionalem Lappen oder gestieltem Fernlappen am Kopf (außer Lippe und Mund)
86.76.25↔	Grossflächige Verschiebe-Rotationsplastik an der Bauchregion	86.78.21↔	Anbringen von gestieltem regionalem Lappen oder gestieltem Fernlappen am Hals
86.76.26↔	Grossflächige Verschiebe-Rotationsplastik an der Leisten- und Genitalregion	86.78.22↔	Anbringen von gestieltem regionalem Lappen oder gestieltem Fernlappen an Schulter und Oberarm
86.76.27↔	Grossflächige Verschiebe-Rotationsplastik am Gesäss	86.78.23↔	Anbringen von gestieltem regionalem Lappen oder gestieltem Fernlappen am Unterarm
86.76.28↔	Grossflächige Verschiebe-Rotationsplastik an Oberschenkel und Unterschenkel	86.78.24↔	Anbringen von gestieltem regionalem Lappen oder gestieltem Fernlappen an Brustwand und Rücken
86.76.29↔	Grossflächige Verschiebe-Rotationsplastik, andere Lokalisation	86.78.25↔	Anbringen von gestieltem regionalem Lappen oder gestieltem Fernlappen an die Bauchregion
86.76.2a↔	Grossflächige Verschiebe-Rotationsplastik am Fuss	86.78.26↔	Anbringen von gestieltem regionalem Lappen oder gestieltem Fernlappen an der Leisten- und Genitalregion
86.76.30↔	Grossflächige Transpositionsplastik am Kopf (ausser Lippe und Mund)	86.78.27↔	Anbringen von gestieltem regionalem Lappen oder gestieltem Fernlappen am Gesäss
86.76.31↔	Grossflächige Transpositionsplastik am Hals	86.78.28↔	Anbringen von gestieltem regionalem Lappen oder gestieltem Fernlappen an der unteren Extremität
86.76.32↔	Grossflächige Transpositionsplastik an Schulter und Oberarm	86.78.29↔	Anbringen von gestieltem regionalem Lappen oder gestieltem Fernlappen an andere Lokalisation
86.76.33↔	Grossflächige Transpositionsplastik am Unterarm	86.78.40↔	Anbringen von sonstigem gestielten oder freien Lappen am Kopf (außer Lippe und Mund)
86.76.34↔	Grossflächige Transpositionsplastik an Brustwand und Rücken	86.78.41↔	Anbringen von sonstigem gestielten oder freien Lappen am Hals
86.76.35↔	Grossflächige Transpositionsplastik an der Bauchregion	86.78.42↔	Anbringen von sonstigem gestielten oder freien Lappen an Schulter und Oberarm
86.76.36↔	Grossflächige Transpositionsplastik an der Leisten- und Genitalregion	86.78.43↔	Anbringen von sonstigem gestielten oder freien Lappen am Unterarm
86.76.37↔	Grossflächige Transpositionsplastik am Gesäss	86.78.44↔	Anbringen von sonstigem gestielten oder freien Lappen an Brustwand und Rücken
86.76.38↔	Grossflächige Transpositionsplastik an Oberschenkel und Unterschenkel	86.78.45↔	Anbringen von sonstigem gestielten oder freien Lappen an die Bauchregion
86.76.39↔	Grossflächige Transpositionsplastik, andere Lokalisation	86.78.46↔	Anbringen von sonstigem gestielten oder freien Lappen an der Leisten- und Genitalregion
86.76.3a↔	Grossflächige Transpositionsplastik am Fuss	86.78.47↔	Anbringen von sonstigem gestielten oder freien Lappen am Gesäss
86.76.40↔	Grossflächige Insellappenplastik am Kopf (ausser Lippe und Mund)	86.78.48↔	Anbringen von sonstigem gestielten oder freien Lappen an der unteren Extremität
86.76.41↔	Grossflächige Insellappenplastik am Hals	86.78.49↔	Anbringen von sonstigem gestielten oder freien Lappen an andere Lokalisation
86.76.42↔	Grossflächige Insellappenplastik an Schulter und Oberarm	86.88.10↔	Kleinflächige Weichteildeckung durch kultivierte Keratinozyten am Kopf
86.76.43↔	Grossflächige Insellappenplastik am Unterarm	86.88.11↔	Kleinflächige Weichteildeckung durch kultivierte Keratinozyten am Hals
86.76.44↔	Grossflächige Insellappenplastik an Brustwand und Rücken	86.88.12↔	Kleinflächige Weichteildeckung durch kultivierte Keratinozyten an Schulter und Oberarm
86.76.45↔	Grossflächige Insellappenplastik an der Bauchregion	86.88.13↔	Kleinflächige Weichteildeckung durch kultivierte Keratinozyten am Unterarm
86.76.46↔	Grossflächige Insellappenplastik an der Leisten- und Genitalregion	86.88.14↔	Kleinflächige Weichteildeckung durch kultivierte Keratinozyten an der Hand
86.76.47↔	Grossflächige Insellappenplastik am Gesäss	86.88.15↔	Kleinflächige Weichteildeckung durch kultivierte Keratinozyten am Brustwand und Rücken
86.76.48↔	Grossflächige Insellappenplastik an Oberschenkel und Unterschenkel	86.88.16↔	Kleinflächige Weichteildeckung durch kultivierte Keratinozyten an der Bauchregion
86.76.49↔	Grossflächige Insellappenplastik, andere Lokalisation	86.88.17↔	Kleinflächige Weichteildeckung durch kultivierte Keratinozyten an der unteren Extremität
86.76.4a↔	Grossflächige Insellappenplastik am Fuss	86.88.19↔	Kleinflächige Weichteildeckung durch kultivierte Keratinozyten an anderer Lokalisation
86.76.99↔	Anbringen von gestieltem oder freiem Lappen an anderen Lokalisationen, grossflächig, sonstige	86.88.20↔	Kleinflächige temporäre Weichteildeckung durch Kombination mehrerer Verfahren am Kopf
86.77.10↔	Sonstige lokale Lappenplastik am Kopf (außer Lippe und Mund)	86.88.21↔	Kleinflächige temporäre Weichteildeckung durch Kombination mehrerer Verfahren am Hals
86.77.11↔	Sonstige lokale Lappenplastik am Hals	86.88.22↔	Kleinflächige temporäre Weichteildeckung durch Kombination mehrerer Verfahren an Schulter und Oberarm
86.77.12↔	Sonstige lokale Lappenplastik an Schulter und Oberarm	86.88.23↔	Kleinflächige temporäre Weichteildeckung durch Kombination mehrerer Verfahren am Unterarm
86.77.13↔	Sonstige lokale Lappenplastik am Unterarm		
86.77.14↔	Sonstige lokale Lappenplastik an Brustwand und Rücken		
86.77.15↔	Sonstige lokale Lappenplastik an der Bauchregion		
86.77.16↔	Sonstige lokale Lappenplastik an der Leisten- und Genitalregion		
86.77.17↔	Sonstige lokale Lappenplastik am Gesäss		
86.77.18↔	Sonstige lokale Lappenplastik an Oberschenkel und Unterschenkel		
86.77.19↔	Sonstige lokale Lappenplastik, an andere Lokalisationen		
86.77.1a↔	Sonstige lokale Lappenplastik am Fuss		
86.77.99↔	Anbringen von sonstiger lokaler Lappenplastik, sonstige		
86.78.10↔	Anbringen von freiem Lappen mit mikrovaskulärer Anastomosierung am Kopf (außer Lippe und Mund)		
86.78.11↔	Anbringen von freiem Lappen mit mikrovaskulärer Anastomosierung am Hals		
86.78.12↔	Anbringen von freiem Lappen mit mikrovaskulärer Anastomosierung an Schulter und Oberarm		
86.78.13↔	Anbringen von freiem Lappen mit mikrovaskulärer Anastomosierung am Unterarm		
86.78.14↔	Anbringen von freiem Lappen mit mikrovaskulärer Anastomosierung an Brustwand und Rücken		
86.78.15↔	Anbringen von freiem Lappen mit mikrovaskulärer Anastomosierung an Bauchregion		

86.88.24↔	Kleinflächige temporäre Weichteildeckung durch Kombination mehrerer Verfahren an der Hand	86.88.91↔	Sonstige temporäre Weichteildeckung am Hals
86.88.25↔	Kleinflächige temporäre Weichteildeckung durch Kombination mehrerer Verfahren an Brustwand und Rücken	86.88.92↔	Sonstige temporäre Weichteildeckung an Schulter und Oberarm
86.88.26↔	Kleinflächige temporäre Weichteildeckung durch Kombination mehrerer Verfahren an der Bauchregion	86.88.93↔	Sonstige temporäre Weichteildeckung am Unterarm
86.88.27↔	Kleinflächige temporäre Weichteildeckung durch Kombination mehrerer Verfahren an der unteren Extremität	86.88.94↔	Sonstige temporäre Weichteildeckung an der Hand
86.88.29↔	Kleinflächige temporäre Weichteildeckung durch Kombination mehrerer Verfahren an anderer Lokalisation	86.88.95↔	Sonstige temporäre Weichteildeckung an Brustwand und Rücken
86.88.30↔	Grossflächige Weichteildeckung durch kultivierte Keratinozyten an anderen Teilen des Kopfes	86.88.96↔	Sonstige temporäre Weichteildeckung an der Bauchregion
86.88.31↔	Grossflächige Weichteildeckung durch kultivierte Keratinozyten am Hals	86.88.97↔	Sonstige temporäre Weichteildeckung an der unteren Extremität
86.88.32↔	Grossflächige Weichteildeckung durch kultivierte Keratinozyten an Schulter und Oberarm	86.88.99↔	Sonstige temporäre Weichteildeckung, sonstige
86.88.33↔	Grossflächige Weichteildeckung durch kultivierte Keratinozyten am Unterarm	86.89.10↔	Lappenstieldurchtrennung nach Hautplastik am Kopf
86.88.34↔	Grossflächige Weichteildeckung durch kultivierte Keratinozyten an der Hand	86.89.11↔	Lappenstieldurchtrennung nach Hautplastik am Hals
86.88.35↔	Grossflächige Weichteildeckung durch kultivierte Keratinozyten an Brustwand und Rücken	86.89.12↔	Lappenstieldurchtrennung nach Hautplastik an Schulter und Axilla
86.88.36↔	Grossflächige Weichteildeckung durch kultivierte Keratinozyten an der Bauchregion	86.89.13↔	Lappenstieldurchtrennung nach Hautplastik an Oberarm und Ellenbogen
86.88.37↔	Grossflächige Weichteildeckung durch kultivierte Keratinozyten an der unteren Extremität	86.89.14↔	Lappenstieldurchtrennung nach Hautplastik am Unterarm
86.88.39↔	Grossflächige Weichteildeckung durch kultivierte Keratinozyten, an andere Lokalisation	86.89.15↔	Lappenstieldurchtrennung nach Hautplastik an der Hand
86.88.40↔	Grossflächige temporäre Weichteildeckung durch Kombination mehrerer Verfahren an anderen Teilen des Kopfes	86.89.16↔	Lappenstieldurchtrennung nach Hautplastik an Brustwand, Bauch und Rücken
86.88.41↔	Grossflächige temporäre Weichteildeckung durch Kombination mehrerer Verfahren am Hals	86.89.17↔	Lappenstieldurchtrennung nach Hautplastik an der Leisten- und Genitalregion
86.88.42↔	Grossflächige temporäre Weichteildeckung durch Kombination mehrerer Verfahren an Schulter und Oberarm	86.89.18↔	Lappenstieldurchtrennung nach Hautplastik am Gesäss
86.88.43↔	Grossflächige temporäre Weichteildeckung durch Kombination mehrerer Verfahren am Unterarm	86.89.19↔	Lappenstieldurchtrennung nach Hautplastik an anderer Lokalisation
86.88.44↔	Grossflächige temporäre Weichteildeckung durch Kombination mehrerer Verfahren an der Hand	86.89.1a↔	Lappenstieldurchtrennung nach Hautplastik an Oberschenkel und Knie
86.88.45↔	Grossflächige temporäre Weichteildeckung durch Kombination mehrerer Verfahren an Brustwand und Rücken	86.89.1b↔	Lappenstieldurchtrennung nach Hautplastik an Unterschenkel und Fuss
86.88.46↔	Grossflächige temporäre Weichteildeckung durch Kombination mehrerer Verfahren an der Bauchregion	86.89.80↔	Revision einer Hautplastik am Kopf
86.88.47↔	Grossflächige temporäre Weichteildeckung durch Kombination mehrerer Verfahren an der unteren Extremität	86.89.84↔	Revision einer Hautplastik am Unterarm
86.88.49↔	Grossflächige temporäre Weichteildeckung durch Kombination mehrerer Verfahren, andere Lokalisation	86.89.85↔	Revision einer Hautplastik an der Hand
86.88.90↔	Sonstige temporäre Weichteildeckung am Kopf	86.89.87↔	Revision einer Hautplastik an der Leisten- und Genitalregion und am Gesäss
		86.89.88↔	Revision einer Hautplastik an der unteren Extremität
		86.89.89↔	Revision einer Hautplastik an anderer Lokalisation
		86.91↔	Exzision von Haut zur Transplantation
		86.93.10↔	Einsetzen eines Gewebeexpanders am Kopf
		86.93.11↔	Einsetzen eines Gewebeexpanders am Hals
		86.93.12↔	Einsetzen eines Gewebeexpanders an Schulter und Oberarm
		86.93.13↔	Einsetzen eines Gewebeexpanders am Unterarm
		86.93.14↔	Einsetzen eines Gewebeexpanders an der Hand
		86.93.15↔	Einsetzen eines Gewebeexpanders an Brustwand und Rücken
		86.93.16↔	Einsetzen eines Gewebeexpanders an der Bauchregion
		86.93.18↔	Einsetzen eines Gewebeexpanders an der unteren Extremität
		86.93.99↔	Einsetzen eines Gewebeexpanders, sonstige

Prozedur J02-4

40.40↔	Neck dissection, n.n.bez.	40.41.13↔	Selektive (funktionelle) Neck dissection, posterolateral (Region II-V)
40.41.00↔	Radikale Neck dissection, n.n.bez.	40.41.14↔	Selektive (funktionelle) Neck dissection, central (Region VI)
40.41.10↔	Selektive (funktionelle) Neck dissection, supraomohyoid (Region I-III)	40.41.20↔	Radikale Neck dissection (inkl. modifiziert)
40.41.11↔	Selektive (funktionelle) Neck dissection, lateral (Region II-IV)	40.41.21↔	Erweiterte radikale Neck dissection
40.41.12↔	Selektive (funktionelle) Neck dissection, anterolateral (Region I-IV)	40.41.99↔	Radikale Neck dissection, sonstige

Prozedur J02-5

16.98.11↔	Rekonstruktion der Orbitawand mit mikrovaskulärem Lappen	25.2x.54↔	Pelviglossomandibulektomie, Rekonstruktion mit freiem mikrovaskulär-anastomosierten Transplantat
18.71.14↔	Ohrmuschelaufbau, partiell mit mikrovaskulärem Lappen	25.3x.14↔	Vollständige Glossektomie, transoraler Zugang, Rekonstruktion mit freiem mikrovaskulär-anastomosierten Transplantat
18.71.24↔	Ohrmuschelaufbau, total mit mikrovaskulärem Lappen	25.3x.24↔	Vollständige Glossektomie, transmandibulärer Zugang, Rekonstruktion mit freiem mikrovaskulär-anastomosierten Transplantat
25.2x.14↔	Partielle Glossektomie, transoraler Zugang, Rekonstruktion mit freiem mikrovaskulär-anastomosierten Transplantat	25.3x.34↔	Vollständige Pelviglossektomie, transoraler Zugang, Rekonstruktion mit freiem mikrovaskulär-anastomosierten Transplantat
25.2x.24↔	Partielle Glossektomie, transmandibulärer Zugang, Rekonstruktion mit freiem mikrovaskulär-anastomosierten Transplantat		
25.2x.34↔	Pelviglossektomie, transoraler Zugang, Rekonstruktion mit freiem mikrovaskulär-anastomosierten Transplantat		
25.2x.44↔	Pelviglossektomie, transmandibulärer Zugang, Rekonstruktion mit freiem mikrovaskulär-anastomosierten Transplantat		

25.3x.44↔	Vollständige Pelviglossektomie, transmandibulärer Zugang, Rekonstruktion mit freiem mikrovaskulär-anastomosierten Transplantat	83.82.40↔	Transplantation eines sonstigen Lappentransplantates mit mikrovaskulärer Anastomosierung aus Muskel oder Faszie, Kopf und Hals
25.3x.54↔	Vollständige Pelviglossomandibulektomie, Rekonstruktion mit freiem mikrovaskulär-anastomosierten Transplantat	83.82.41↔	Transplantation eines sonstigen Lappentransplantates mit mikrovaskulärer Anastomosierung aus Muskel oder Faszie, Schulter und Axilla
25.4x.14↔	Radikale Glossektomie, transoraler Zugang, Rekonstruktion mit freiem mikrovaskulär-anastomosierten Transplantat	83.82.42↔	Transplantation eines sonstigen Lappentransplantates mit mikrovaskulärer Anastomosierung aus Muskel oder Faszie, Oberarm und Ellenbogen
25.4x.24↔	Radikale Glossektomie, transmandibulärer Zugang, Rekonstruktion mit freiem mikrovaskulär-anastomosierten Transplantat	83.82.43↔	Transplantation eines sonstigen Lappentransplantates mit mikrovaskulärer Anastomosierung aus Muskel oder Faszie, Unterarm
25.4x.34↔	Radikale Pelviglossektomie, transoraler Zugang, Rekonstruktion mit freiem mikrovaskulär-anastomosierten Transplantat	83.82.44↔	Transplantation eines sonstigen Lappentransplantates mit mikrovaskulärer Anastomosierung aus Muskel oder Faszie, Brustwand, Bauch und Rücken
25.4x.44↔	Radikale Pelviglossektomie, transmandibulärer Zugang, Rekonstruktion mit freiem mikrovaskulär-anastomosierten Transplantat	83.82.45↔	Transplantation eines sonstigen Lappentransplantates mit mikrovaskulärer Anastomosierung aus Muskel oder Faszie, Leisten- und Genitalregion und Gesäss
25.4x.54↔	Radikale Pelviglossomandibulektomie, Rekonstruktion mit freiem mikrovaskulär-anastomosierten Transplantat	83.82.46↔	Transplantation eines sonstigen Lappentransplantates mit mikrovaskulärer Anastomosierung aus Muskel oder Faszie, Untere Extremität
27.57.10↔	Anbringen eines freien mikrovaskulär-anastomosierten Transplantats an Lippe und Mund	83.82.47↔	Transplantation eines sonstigen Lappentransplantates mit mikrovaskulärer Anastomosierung aus Muskel oder Faszie, Andere Lokalisation
27.59.40↔	Sonstige plastische Rekonstruktion an Lippe und Mund mit freiem mikrovaskulär-anastomosierten Transplantat	85.89.21↔	Deep inferior epigastric perforator flap (DIEP)
29.33.12↔	Partielle Pharyngektomie, Rekonstruktion mit freiem mikrovaskulär-anastomosierten Transplantat	85.89.22↔	Superficial inferior epigastric artery flap (SIEA)
29.33.21↔	Totale Pharyngektomie, Rekonstruktion mit freiem mikrovaskulär-anastomosierten Transplantat, freiem Darmtransplantat oder Magenhochzug	85.89.24↔	Superior gluteal artery perforator flap (S-GAP)
29.4x.12↔	Plastische Rekonstruktion am Pharynx, mit mikrovaskulär anastomosiertem Transplantat, Darmtransplantat oder Magenhochzug	85.89.25↔	Inferior gluteal artery perforator flap (I-GAP)
30.3x.15↔	Vollständige Laryngektomie, Rekonstruktion mit freiem mikrovaskulär-anastomosierten Transplantat	86.73.30↔	Anbringen von freiem Lappen mit mikrovaskulärer Anastomosierung an die Hand
30.4x.15↔	Radikale Laryngektomie, mit Pharyngektomie, Rekonstruktion mit freiem mikrovaskulär-anastomosierten Transplantat	86.78.10↔	Anbringen von freiem Lappen mit mikrovaskulärer Anastomosierung am Kopf (außer Lippe und Mund)
30.4x.25↔	Radikale Laryngektomie, mit Pharyngektomie und Schilddrüsenresektion, Rekonstruktion mit freiem mikrovaskulär-anastomosierten Transplantat	86.78.11↔	Anbringen von freiem Lappen mit mikrovaskulärer Anastomosierung am Hals
76.31.20↔	Partielle Mandibulektomie, Rekonstruktion mit mikrovaskulär-anastomosiertem Transplantat	86.78.12↔	Anbringen von freiem Lappen mit mikrovaskulärer Anastomosierung an Schulter und Oberarm
76.39.10↔	Partielle Ostektomie an anderen Gesichtsschädelknochen, Rekonstruktion mit mikrovaskulär-anastomosiertem Transplantat	86.78.13↔	Anbringen von freiem Lappen mit mikrovaskulärer Anastomosierung am Unterarm
76.41.10↔	Totale Mandibulektomie mit gleichzeitiger Rekonstruktion, Rekonstruktion mit mikrovaskulär-anastomosiertem Transplantat	86.78.14↔	Anbringen von freiem Lappen mit mikrovaskulärer Anastomosierung an Brustwand und Rücken
76.43.10↔	Sonstige Rekonstruktion der Mandibula mit mikrovaskulär-anastomosiertem Transplantat	86.78.15↔	Anbringen von freiem Lappen mit mikrovaskulärer Anastomosierung an Bauchregion
76.44.10↔	Totale Ostektomie an anderen Gesichtsschädelknochen, Rekonstruktion mit mikrovaskulär-anastomosiertem Transplantat	86.78.16↔	Anbringen von freiem Lappen mit mikrovaskulärer Anastomosierung an der Leisten- und Genitalregion
76.46.10↔	Sonstige Rekonstruktion an anderen Gesichtsschädelknochen mit mikrovaskulär-anastomosiertem Transplantat	86.78.17↔	Anbringen von freiem Lappen mit mikrovaskulärer Anastomosierung am Gesäss
83.43.12↔	Entnahme eines sonstigen Lappentransplantates mit mikrovaskulärer Anastomosierung aus Muskel oder Faszie	86.78.18↔	Anbringen von freiem Lappen mit mikrovaskulärer Anastomosierung an der unteren Extremität

Prozedur J02-6

85.89.10↔	Mammoplastik mit freiem Haut-Muskel-Transplantat	85.89.23↔	Muskulokutane Gracilis-Lappenplastik
85.89.11↔	Mammoplastik mit gestieltem Haut-Muskel-Transplantat (myokutaner Lappen), ohne Prothesenimplantation	85.89.24↔	Superior gluteal artery perforator flap (S-GAP)
85.89.20↔	Mammoplastik mittels Lappenplastik mit mikrovaskulärer Anastomosierung, n.n.bez.	85.89.25↔	Inferior gluteal artery perforator flap (I-GAP)
85.89.21↔	Deep inferior epigastric perforator flap (DIEP)	85.89.29↔	Mammoplastik mittels Lappenplastik mit mikrovaskulärer Anastomosierung, sonstige
85.89.22↔	Superficial inferior epigastric artery flap (SIEA)		

Prozedur J02-7

93.57.12‡↔	Kontinuierliche Sogbehandlung bei einer Vakuumversiegelung, 8 Tage und länger
------------	-------------------------------------------------------------------------------

Prozedur J02-8

86.88.50↔	Anlage oder Wechsel eines Systems zur Vakuumversiegelung, tiefreichend, an Knochen und Gelenken der Extremitäten	86.88.51↔	Anlage oder Wechsel eines Systems zur Vakuumversiegelung, tiefreichend, an Thorax, Mediastinum und Sternum
-----------	------------------------------------------------------------------------------------------------------------------	-----------	------------------------------------------------------------------------------------------------------------

86.88.52↔ Anlage oder Wechsel eines Systems zur Vakuumversiegelung, am offenen Abdomen
 86.88.53↔ Anlage oder Wechsel eines Systems zur Vakuumversiegelung, endorektal

86.88.59↔ Anlage oder Wechsel eines Systems zur Vakuumversiegelung, an Haut und Unterhaut oder sonstigen Lokalisationen

ADRG J03

Eingriffe an der Haut der unteren Extremität bei Ulkus oder Infektion / Entzündung

Hauptdiagnose in Tabelle J03-1 und mindestens eine Diagnose in Tabelle J03-2 und mindestens eine Prozedur in Tabelle J03-3

DRG J03A

Eingriffe an der Haut der unteren Extremität bei Ulkus oder Infektion / Entzündung mit äusserst schweren CC

PCCL > 3

DRG J03B

Eingriffe an der Haut der unteren Extremität bei Ulkus oder Infektion / Entzündung

Hauptdiagnose J03-1

B35.3	Tinea pedis	L89.27	Dekubitus 3. Grades: Ferse
C43.7	Bösartig Melanom untere Extremität, einschl Hüfte	L89.28	Dekubit 3. Gr, sonst Lokal unt Extremität
C44.7	Sonst BNB: Haut der unteren Extremität, einschließl Hüfte	L89.29	Dekubit 3. Gr, sonst u nnbez Lokaöisationen
D03.7	Melanoma in situ untere Extremität, einschl Hüfte	L89.30	Dekubitus 4. Grades: Kopf
D04.7	Ca in situ Haut untere Extremität, einschl Hüfte	L89.31	Dekubitus 4. Grades: Obere Extremität
D22.7	Melanozytennävus untere Extremität, einschl Hüfte	L89.32	Dekubitus 4. Grades: Dornfortsätze
D23.7	So gutart Neubild Haut unt Extrem, einschl Hüfte	L89.33	Dekubitus 4. Grades: Beckenkamm
L03.02	Phlegmone Zehen	L89.34	Dekubitus 4. Grades: Kreuzbein
L03.11	Phlegmone untere Extremität	L89.35	Dekubitus 4. Grades: Sitzbein
L89.00	Dekubitus 1. Grades: Kopf	L89.36	Dekubitus 4. Grades: Trochanter
L89.01	Dekubitus 1. Grades: Obere Extremität	L89.37	Dekubitus 4. Grades: Ferse
L89.02	Dekubitus 1. Grades: Dornfortsätze	L89.38	Dekubit 4. Gr, sonst Lokal unt Extremität
L89.03	Dekubitus 1. Grades: Beckenkamm	L89.39	Dekubit 4. Gr, sonst u nnbez Lokalisationen
L89.04	Dekubitus 1. Grades: Kreuzbein	L89.90	Dekubitus, Grad nicht näher bezeichnet: Kopf
L89.05	Dekubitus 1. Grades: Sitzbein	L89.91	Dekubitus, Grad nicht näher bezeichnet: Obere Extremität
L89.06	Dekubitus 1. Grades: Trochanter	L89.92	Dekubitus, Grad nicht näher bezeichnet: Dornfortsätze
L89.07	Dekubitus 1. Grades: Ferse	L89.93	Dekubitus, Grad nicht näher bezeichnet: Beckenkamm
L89.08	Dekubit 1. Gr, sonst Lokal unt Extremität	L89.94	Dekubitus, Grad nicht näher bezeichnet: Kreuzbein
L89.09	Dekubit 1. Gr, sonst u nnbez Lokaöisationen	L89.95	Dekubitus, Grad nicht näher bezeichnet: Sitzbein
L89.10	Dekubitus 2. Grades: Kopf	L89.96	Dekubitus, Grad nicht näher bezeichnet: Trochanter
L89.11	Dekubitus 2. Grades: Obere Extremität	L89.97	Dekubitus, Grad nicht näher bezeichnet: Ferse
L89.12	Dekubitus 2. Grades: Dornfortsätze	L89.98	Dekubit, Grad nnbez, sonst Lokalisationen d unt Extremität
L89.13	Dekubitus 2. Grades: Beckenkamm	L89.99	Dekubit, Grad nnbez, sonst u nnbez Lokalisationen
L89.14	Dekubitus 2. Grades: Kreuzbein	L97	Ulcus cruris, aonkl
L89.15	Dekubitus 2. Grades: Sitzbein	Q82.0	Hereditäres Lymphödem
L89.16	Dekubitus 2. Grades: Trochanter	S70.82	So oberfl Verletz Hüfte u OS, Blasenbild (nichttherm)
L89.17	Dekubitus 2. Grades: Ferse	S70.83	So oberfl Verletz Hüfte u OS, Insektenbiß/-stich (ungiftig)
L89.18	Dekubit 2. Gr, sonst Lokal unt Extremität	S70.84	So oberfl Verletz Hüfte u OS, oberfl FK (Splitter)
L89.19	Dekubit 2. Gr, sonst u nnbez Lokaöisationen	S70.9	Oberfl Verletzung Hüfte u OS, nnbez
L89.20	Dekubitus 3. Grades: Kopf	S80.82	So oberfl Verletz Unterschenkel, Blasenbild (nichttherm)
L89.21	Dekubitus 3. Grades: Obere Extremität	S80.83	So oberfl Verletz Unterschenkel, InsektBiß/-Stich (ungiftig)
L89.22	Dekubitus 3. Grades: Dornfortsätze	S80.84	So oberfl Verletz Unterschenkel, oberfl FK (Splitter)
L89.23	Dekubitus 3. Grades: Beckenkamm	S90.82	So oberfl Verletz Knöchelreg Fuß, Blasenbild (nichttherm)
L89.24	Dekubitus 3. Grades: Kreuzbein	S90.83	So oberfl Verletz Knöchelreg Fuß, InsektBiß/-Stich (ungiftig)
L89.25	Dekubitus 3. Grades: Sitzbein	S90.84	So oberfl Verletz Knöchelregion Fuß, oberfl FK (Splitter)
L89.26	Dekubitus 3. Grades: Trochanter		

Diagnose J03-2

L03.01	Phlegmone Finger	L89.02	Dekubitus 1. Grades: Dornfortsätze
L03.02	Phlegmone Zehen	L89.03	Dekubitus 1. Grades: Beckenkamm
L03.10	Phlegmone obere Extremität	L89.04	Dekubitus 1. Grades: Kreuzbein
L03.11	Phlegmone untere Extremität	L89.05	Dekubitus 1. Grades: Sitzbein
L03.2	Phlegmone Gesicht	L89.06	Dekubitus 1. Grades: Trochanter
L03.3	Phlegmone Rumpf	L89.07	Dekubitus 1. Grades: Ferse
L03.8	Phlegmone an sonstigen Lokalisationen	L89.08	Dekubit 1. Gr, sonst Lokal unt Extremität
L03.9	Phlegmone, nnbez	L89.09	Dekubit 1. Gr, sonst u nnbez Lokaöisationen
L89.00	Dekubitus 1. Grades: Kopf	L89.10	Dekubitus 2. Grades: Kopf
L89.01	Dekubitus 1. Grades: Obere Extremität	L89.11	Dekubitus 2. Grades: Obere Extremität

L89.12	Dekubitus 2. Grades: Dornfortsätze	L89.33	Dekubitus 4. Grades: Beckenkamm
L89.13	Dekubitus 2. Grades: Beckenkamm	L89.34	Dekubitus 4. Grades: Kreuzbein
L89.14	Dekubitus 2. Grades: Kreuzbein	L89.35	Dekubitus 4. Grades: Sitzbein
L89.15	Dekubitus 2. Grades: Sitzbein	L89.36	Dekubitus 4. Grades: Trochanter
L89.16	Dekubitus 2. Grades: Trochanter	L89.37	Dekubitus 4. Grades: Ferse
L89.17	Dekubitus 2. Grades: Ferse	L89.38	Dekubit 4. Gr, sonst Lokal unt Extremität
L89.18	Dekubit 2. Gr, sonst Lokal unt Extremität	L89.39	Dekubit 4. Gr, sonst u nnbez Lokalisationen
L89.19	Dekubit 2. Gr, sonst u nnbez Lokaöisationen	L89.90	Dekubitus, Grad nicht näher bezeichnet: Kopf
L89.20	Dekubitus 3. Grades: Kopf	L89.91	Dekubitus, Grad nicht näher bezeichnet: Obere Extremität
L89.21	Dekubitus 3. Grades: Obere Extremität	L89.92	Dekubitus, Grad nicht näher bezeichnet: Dornfortsätze
L89.22	Dekubitus 3. Grades: Dornfortsätze	L89.93	Dekubitus, Grad nicht näher bezeichnet: Beckenkamm
L89.23	Dekubitus 3. Grades: Beckenkamm	L89.94	Dekubitus, Grad nicht näher bezeichnet: Kreuzbein
L89.24	Dekubitus 3. Grades: Kreuzbein	L89.95	Dekubitus, Grad nicht näher bezeichnet: Sitzbein
L89.25	Dekubitus 3. Grades: Sitzbein	L89.96	Dekubitus, Grad nicht näher bezeichnet: Trochanter
L89.26	Dekubitus 3. Grades: Trochanter	L89.97	Dekubitus, Grad nicht näher bezeichnet: Ferse
L89.27	Dekubitus 3. Grades: Ferse	L89.98	Dekubit, Grad nnbez, sonst Lokalisationen d unt Extremität
L89.28	Dekubit 3. Gr, sonst Lokal unt Extremität	L89.99	Dekubit, Grad nnbez, sonst u nnbez Lokalisationen
L89.29	Dekubit 3. Gr, sonst u nnbez Lokaöisationen	L97	Ulcus cruris, aonkl
L89.30	Dekubitus 4. Grades: Kopf	L98.3	Eosinophile Zellulitis [Wells-Syndrom]
L89.31	Dekubitus 4. Grades: Obere Extremität	L98.4	Chronisches Ulkus Haut, aonkl
L89.32	Dekubitus 4. Grades: Dornfortsätze		

Prozedur J03-3

00.55.00↔	Einsetzen von peripheren Gefässstent(s) mit Medikamenten-Freisetzung, n.n.bez.	06.09.10↔	Sonstige Inzision im Gebiet der Schilddrüse, ohne weitere Massnahmen
00.55.11↔	Einsetzen von peripheren Gefässstent(s) mit Medikamenten-Freisetzung, drug eluting überlange Stents (>10 cm)	06.09.11↔	Sonstige Inzision im Gebiet der Schilddrüse, Drainage
00.55.99↔	Einsetzen von peripheren Gefässstent(s) mit Medikamenten-Freisetzung, sonstige	06.09.99↔	Sonstige Inzision im Gebiet der Schilddrüse, sonstige
00.63↔	Perkutanes Einsetzen von Stent(s) an A. carotis	06.91↔	Durchtrennung des Isthmus thyreoideae
00.64↔	Perkutanes Einsetzen von Stent(s) an sonstigen präzerebralen (extrakraniellen) Arterien	07.22.00↔	Einseitige Adrenalectomie, n.n.bez.
00.65.00↔	Perkutanes Einsetzen von sonstigem(n) intrakraniellen vaskulären Stent(s), n.n.bez.	07.22.10↔	Einseitige Adrenalectomie, ohne Ovarektomie
00.65.11↔	Perkutanes transluminale Einsetzen von intrakraniellen vaskulären Mikrostant(s)	07.22.11↔	Einseitige Adrenalectomie, mit Ovarektomie
00.65.99↔	Perkutanes Einsetzen von sonstigem(n) intrakraniellen vaskulären Stent(s), sonstige	07.22.12↔	Einseitige Adrenalectomie, Rest-Adrenalectomie
00.67.00↔	Perkutanes Einsetzen von zentralen Gefässstent(s), n.n.bez.	07.22.99↔	Einseitige Adrenalectomie, sonstige
00.67.10↔	Perkutanes Einsetzen von Gefässstent(s) in die V. cava	07.3↔	Beidseitige Adrenalectomie
00.67.20↔	Perkutanes Einsetzen von Gefässstent(s) in die V. porta	07.71↔	Exploration der Fossa hypophysialis
00.67.99↔	Perkutanes Einsetzen von zentralen Gefässstent(s), sonstige	07.72↔	Inzision an der Hypophyse
01.15↔	Biopsie am Schädel	07.79↔	Sonstige Operation an der Hypophyse
04.49.00↔	Sonstige Dekompression oder Lösung von Adhäsionen an peripherem Nerv oder Ganglion, n.n.bez.	08.21↔	Exzision eines Chalazions
04.49.10↔	Sonstige Dekompression oder Lösung von Adhäsionen am Plexus brachialis	08.22.00↔	Exzision einer anderen kleineren Läsion am Augenlid, n.n.bez.
04.49.11↔	Sonstige Dekompression oder Lösung von Adhäsionen an Nerven der Schulter	08.22.10↔	Exzision einer anderen kleineren Läsion am Augenlid, nicht histographisch kontrolliert (mikrographische Chirurgie)
04.49.12↔	Sonstige Dekompression oder Lösung von Adhäsionen an Nerven des Armes	08.22.11↔	Exzision einer anderen kleineren Läsion am Augenlid, histographisch kontrolliert (mikrographische Chirurgie)
04.49.13↔	Sonstige Dekompression oder Lösung von Adhäsionen an Nerven der Hand	08.22.99↔	Exzision einer anderen kleineren Läsion am Augenlid, sonstige
04.49.14↔	Sonstige Dekompression oder Lösung von Adhäsionen am Plexus lumbosacralis, Leiste und Beckenboden	08.23.00↔	Exzision einer grösseren Läsion am Augenlid, nicht durchgehend, n.n.bez.
04.49.15↔	Sonstige Dekompression oder Lösung von Adhäsionen an Nerven des Beines	08.23.10↔	Exzision einer grösseren Läsion am Augenlid, nicht durchgehend, nicht histographisch kontrolliert (mikrographische Chirurgie)
04.49.16↔	Sonstige Dekompression oder Lösung von Adhäsionen an Nerven des Fusses	08.23.11↔	Exzision einer grösseren Läsion am Augenlid, nicht durchgehend, histographisch kontrolliert (mikrographische Chirurgie)
04.49.99↔	Sonstige Dekompression oder Lösung von Adhäsionen an sonstigen peripheren Nerven oder Ganglion, sonstige	08.23.99↔	Exzision einer grösseren Läsion am Augenlid, nicht durchgehend, sonstige
05.21↔	Exzision des Ganglion sphenopalatinum	08.24.00↔	Exzision einer grösseren Läsion am Augenlid, perforierend, n.n.bez.
05.22↔	Zervikale Sympathektomie	08.24.10↔	Exzision einer grösseren Läsion am Augenlid, perforierend, nicht histographisch kontrolliert (mikrographische Chirurgie)
05.23↔	Lumbale Sympathektomie	08.24.11↔	Exzision einer grösseren Läsion am Augenlid, perforierend, histographisch kontrolliert (mikrographische Chirurgie)
05.24↔	Präsakrale Sympathektomie	08.24.99↔	Exzision einer grösseren Läsion am Augenlid, perforierend, sonstige
05.25↔	Periarterielle Sympathektomie	08.38↔	Korrektur einer Lidretraktion
05.26↔	Thorakale Sympathektomie	08.43↔	Behebung von Entropium oder Ektropium durch Keilresektion
05.29↔	Sonstige Sympathektomie und Exzision eines Ganglions	08.44.00↔	Behebung von Entropium oder Ektropium durch Lidplastik, n.n.bez.
06.09.00↔	Sonstige Inzision im Gebiet der Schilddrüse, n.n.bez.	08.44.10↔	Behebung von Entropium oder Ektropium durch Lidplastik, horizontale Verkürzung des Augenlides
		08.44.99↔	Sonstige Behebung von Entropium oder Ektropium durch Lidplastik

08.51↔	Kanthotomie	18.29.11↔	Exzision einer anderen Läsion am äusseren Ohr oder im äusseren Gehörgang, histographisch kontrolliert
08.52↔	Blepharorrhaphie	18.29.99↔	Exzision oder Destruktion einer anderen Läsion am äusseren Ohr, sonstige
08.59.00↔	Sonstige Anpassung der Lidposition, n.n.bez.	18.31.00↔	Radikale Exzision einer Läsion am äusseren Ohr, n.n.bez.
08.59.10↔	Kanthoplastik, n.n.bez.	18.31.10↔	Radikale Exzision einer Läsion am äusseren Ohr oder im äusseren Gehörgang oder partielle Resektion der Ohrmuschel, nicht histographisch kontrolliert
08.59.11↔	Kanthopexie	18.31.11↔	Radikale Exzision einer Läsion am äusseren Ohr oder im äusseren Gehörgang oder partielle Resektion der Ohrmuschel, histographisch kontrolliert
08.59.12↔	Korrekturoperation bei Epikanthus	18.31.19↔	Radikale Exzision einer Läsion am äusseren Ohr, sonstige
08.59.99↔	Sonstige Anpassung der Lidposition, sonstige	18.39.10↔	Resektion der Ohrmuschel, total, nicht histographisch kontrolliert
08.61.00↔	Plastische Rekonstruktion des Augenlids mit Hautlappen oder -transplantat, n.n.bez.	18.39.11↔	Resektion der Ohrmuschel, total, histographisch kontrolliert
08.61.10↔	Plastische Rekonstruktion des Augenlids mit Hautlappen	18.39.19↔	Sonstige Resektion der Ohrmuschel, sonstige
08.61.11↔	Plastische Rekonstruktion des Augenlids mit Hauttransplantat	18.5↔	Chirurgische Korrektur absteigender Ohren
08.61.99↔	Sonstige plastische Rekonstruktion des Augenlids mit Hautlappen oder -transplantat	18.6x.00↔	Rekonstruktion des äusseren Gehörgangs, n.n.bez.
08.62↔	Plastische Rekonstruktion des Augenlids mit Schleimhautlappen oder -transplantat	18.6x.10↔	Erweiterung des äusseren Gehörgangs
08.63↔	Plastische Rekonstruktion des Augenlids mit Haarfollikeltransplantat	18.6x.20↔	Rekonstruktion eines (bestehenden) äusseren Gehörgangs
08.64↔	Plastische Rekonstruktion des Augenlids mit tarsokonjunktivalem Lappen	18.6x.30↔	Konstruktion eines (nicht bestehenden) äusseren Gehörgangs
08.69.00↔	Sonstige plastische Rekonstruktion des Augenlids mit Lappen oder Transplantaten, n.n.bez.	18.6x.99↔	Rekonstruktion des äusseren Gehörgangs, sonstige
08.69.10↔	Plastische Rekonstruktion des Augenlids mit Knorpel	18.71.00↔	Ohrmuschelaufbau, n.n.bez.
08.69.11↔	Plastische Rekonstruktion des Augenlids mit alloplastischem Material	18.71.10↔	Ohrmuschelaufbau, partiell, n.n.bez.
08.69.12↔	Plastische Rekonstruktion des Augenlids mit Verschiebe- und Rotationsplastik des Lides	18.71.11↔	Ohrmuschelaufbau, partiell mit Gewebeexpander
08.69.13↔	Plastische Rekonstruktion des Augenlids mit Oberlidverlängerung	18.71.12↔	Ohrmuschelaufbau, partiell mit Galealappen
08.69.19↔	Plastische Rekonstruktion des Augenlids mit sonstigem Lappen oder Transplantaten	18.71.13↔	Ohrmuschelaufbau, partiell mit Knorpeltransplantat
08.69.99↔	Sonstige plastische Rekonstruktion des Augenlids mit Lappen oder Transplantaten, sonstige	18.71.14↔	Ohrmuschelaufbau, partiell mit mikrovaskulärem Lappen
08.82↔	Versorgung einer Risswunde des Augenlids, den Lidrand umfassend, partielle Tiefe	18.71.19↔	Ohrmuschelaufbau, partiell, sonstige
08.83↔	Sonstige Versorgung einer Risswunde des Augenlids, partielle Tiefe	18.71.20↔	Ohrmuschelaufbau, total, n.n.bez.
08.84↔	Versorgung einer Risswunde des Augenlids, den Lidrand umfassend, volle Tiefe	18.71.21↔	Ohrmuschelaufbau, total mit Gewebeexpander
08.85↔	Sonstige Versorgung einer Risswunde des Augenlids, volle Tiefe	18.71.22↔	Ohrmuschelaufbau, total mit Galealappen
08.86↔	Rhytidektomie am Unterlid	18.71.23↔	Ohrmuschelaufbau, total mit Knorpeltransplantat
08.87↔	Rhytidektomie am Oberlid	18.71.24↔	Ohrmuschelaufbau, total mit mikrovaskulärem Lappen
08.89.10↔	Plastische Rekonstruktion des Augenlids, medialer oder lateraler Lidwinkel	18.71.29↔	Ohrmuschelaufbau, total, sonstige
08.89.11↔	Plastische Rekonstruktion des Augenlids durch Hebung der Augenbraue	18.71.30↔	Implantation von alloplastischen Materialien beim Aufbau einer Ohrmuschel
08.89.12↔	Plastische Rekonstruktion des Augenlids durch Entfernung eines Fettgewebeprolapses der Orbita	18.71.99↔	Ohrmuschelaufbau, sonstige
08.89.13↔	Plastische Rekonstruktion des Augenlids durch Oberflächenbehandlung mit Laser	18.72↔	Reinsertion eines amputierten Ohres
08.89.14↔	Plastische Rekonstruktion des Augenlids durch sonstige Oberlidverlängerung	18.79↔	Sonstige plastische Rekonstruktion am äusseren Ohr
08.89.15↔	Plastische Rekonstruktion des Augenlids durch Unterlidverlängerung	18.9↔	Sonstige Operation am äusseren Ohr
08.89.99↔	Sonstige plastische Rekonstruktion des Augenlids, sonstige	19.9x.00↔	Sonstige plastische Rekonstruktion am Mittelohr, n.n.bez.
18.01↔	Perforation des Ohrläppchens	19.9x.10↔	Mikrochirurgische Operationen am Mittelohr, n.n.bez.
18.02↔	Inzision am äusseren Gehörgang	19.9x.11↔	Verkleinerung einer Radikalhöhle
18.09↔	Sonstige Inzision am äusseren Ohr	19.9x.12↔	Rekonstruktion des Mittelohrs, Reimplantation, Rekonstruktion der hinteren Gehörgangswand
18.21.00↔	Exzision einer präaurikulären Fistel oder eines präaurikulären Sinus, n.n.bez.	19.9x.13↔	Rekonstruktion des Mittelohrs
18.21.10↔	Exzision einer präaurikulären Fistel oder eines präaurikulären Sinus, nicht histographisch kontrolliert	19.9x.14↔	Verschluss einer Mastoid-Fistel
18.21.11↔	Exzision einer präaurikulären Fistel oder eines präaurikulären Sinus, histographisch kontrolliert	19.9x.19↔	Mikrochirurgische Operationen am Mittelohr, sonstige
18.21.99↔	Exzision einer präaurikulären Fistel oder eines präaurikulären Sinus, sonstige	19.9x.99↔	Sonstige plastische Rekonstruktion am Mittelohr, sonstige
18.29.00↔	Exzision oder Destruktion einer anderen Läsion am äusseren Ohr, n.n.bez.	21.07↔	Stillung einer Epistaxis durch Exzision von nasaler Mukosa und Hauttransplantation an Septum und laterale Nasenwand
18.29.01↔	Destruktion einer Läsion am äusseren Ohr oder im äusseren Gehörgang	21.1↔	Inzision an der Nase
18.29.10↔	Exzision einer anderen Läsion am äusseren Ohr oder im äusseren Gehörgang, nicht histographisch kontrolliert	21.31.10↔	Lokale Exzision einer endonasalen Läsion, Zugang endonasal
		21.31.12↔	Destruktion einer endonasalen Läsion
		21.32.10↔	Exzision und lokale Destruktion einer anderen Läsion an der Nase, nicht histographisch kontrolliert
		21.32.11↔	Exzision und lokale Destruktion einer anderen Läsion an der Nase, histographisch kontrolliert
		21.4x.00↔	Resektion der Nase, n.n.bez.
		21.4x.10↔	Resektion der Nase, partiell, nicht histographisch kontrolliert
		21.4x.11↔	Resektion der Nase, partiell, histographisch kontrolliert
		21.4x.20↔	Resektion der Nase, subtotal, nicht histographisch kontrolliert
		21.4x.21↔	Resektion der Nase, subtotal, histographisch kontrolliert
		21.4x.30↔	Resektion der Nase, total, nicht histographisch kontrolliert
		21.4x.31↔	Resektion der Nase, total, histographisch kontrolliert
		21.4x.99↔	Sonstige Resektion der Nase
		21.72↔	Offene Reposition einer Nasenfraktur
		21.83.00↔	Totale plastische Nasenrekonstruktion, n.n.bez.
		21.83.10↔	Septorhinoplastik mit Korrektur des Knorpels oder des Knochens, mit lokalen autogenen Transplantaten

21.83.11↔	Septorhinoplastik mit Korrektur des Knorpels oder des Knochens, mit distalen autogenen Transplantaten, allo genen oder xenogenen Transplantaten	27.44.10↔	Radikale Exzision einer Läsion an der Lippe mit histographischer Kontrolle
21.83.12↔	Septorhinoplastik mit Korrektur des Knochens und des Knorpels	27.44.20↔	Radikale Exzision einer Hautläsion der Lippe mit Transplantation oder Transposition von Haut
21.83.20↔	Totale plastische Nasenrekonstruktion mit Implantation von alloplastischen Materialien	27.44.99↔	Radikale Exzision einer Läsion an der Lippe, sonstige
21.83.99↔	Totale plastische Nasenrekonstruktion, sonstige	27.49.00↔	Sonstige Exzision in der Mundhöhle, n.n.bez.
21.84↔	Revision einer Rhinoplastik	27.49.10↔	Exzision an der Wange
21.85↔	Augmentationsrhinoplastik	27.49.11↔	Exzision am Mundboden
21.86.00↔	Rhinoplastik der Nasenweichteile, n.n.bez.	27.49.99↔	Sonstige Exzision in der Mundhöhle, sonstige
21.86.10↔	Rhinoplastik der Nasenweichteile, äußere Nase	27.54.00↔	Plastische Rekonstruktion einer (angeborenen) Lippenspalte, n.n.bez.
21.86.11↔	Rhinoplastik mit lokalen oder distalen Lappen	27.54.10↔	Lippenplastik einer (angeborenen) Lippenspalte
21.86.99↔	Rhinoplastik der Nasenweichteile, sonstige	27.54.11↔	Sekundäroperation einer (angeborenen) Lippenspalte
21.87↔	Sonstige Rhinoplastik	27.54.99↔	Plastische Rekonstruktion einer (angeborenen) Lippenspalte, sonstige
21.88.00↔	Sonstige Septumplastik, n.n.bez.	27.55.00↔	Vollhauttransplantat an Lippe und Mund, n.n.bez.
21.88.10↔	Septumplastik, Septumunterfütterung	27.55.10↔	Kleinflächiges Vollhauttransplantat an Lippe und Mund
21.88.11↔	Septumplastik, Verschluss einer Septumperforation mit Schleimhaut-Verschiebelappen	27.55.20↔	Grossflächiges Vollhauttransplantat an Lippe und Mund
21.88.12↔	Septumplastik, Plastische Korrektur ohne Resektion	27.55.99↔	Vollhauttransplantat an Lippe und Mund, sonstige
21.88.13↔	Septumplastik, Plastische Korrektur mit Resektion	27.57.10↔	Anbringen eines freien mikrovaskulär-anastomosierten Transplantats an Lippe und Mund
21.88.14↔	Septumplastik, Plastische Rekonstruktion des Nasenseptums, mit lokalen autogenen Transplantaten (Austauschplastik)	27.57.11↔	Anbringen eines gestielten Fernlappens an Lippe und Mund
21.88.15↔	Septumplastik, Plastische Rekonstruktion des Nasenseptums, mit distalen autogenen Transplantaten, allo genen oder xenogenen Transplantaten	27.57.99↔	Anbringen eines gestielten oder freien Lappens an Lippe und Mund, sonstige
21.88.99↔	Sonstige Septumplastik, sonstige	27.58↔	Revision eines gestielten oder freien Lappens oder freien Hauttransplantates an Lippe und Mund
21.89↔	Sonstige plastische Rekonstruktion und Operationen an der Nase	27.59.00↔	Sonstige plastische Rekonstruktion an Lippe und Mund, n.n.bez.
21.91↔	Lösung von Synechien der Nase	27.59.10↔	Kleinflächiges temporäres Haut-Regenerationsgraft an die Lippe
24.0↔	Inzision an Zahnfleisch und Alveolarkamm	27.59.11↔	Grossflächiges temporäres Haut-Regenerationsgraft an die Lippe
24.11.00↔	Biopsie am Zahnfleisch, n.n.bez.	27.59.20↔	Kleinflächige Weichteildeckung durch kultivierte Keratinozyten an der Lippe
24.11.20↔	Offene Biopsie (mit Inzision) am Zahnfleisch	27.59.21↔	Grossflächige Weichteildeckung durch kultivierte Keratinozyten an der Lippe
24.11.99↔	Biopsie am Zahnfleisch, sonstige	27.59.30↔	Kleinflächige temporäre Weichteildeckung durch Kombination mehrerer Verfahren an der Lippe
24.12.00↔	Biopsie an einer Zahnalveole, n.n.bez.	27.59.31↔	Grossflächige temporäre Weichteildeckung durch Kombination mehrerer Verfahren an der Lippe
24.12.20↔	Offene Biopsie (mit Inzision) an einer Zahnalveole	27.59.40↔	Sonstige plastische Rekonstruktion an Lippe und Mund mit freiem mikrovaskulär-anastomosierten Transplantat
24.12.99↔	Biopsie an einer Zahnalveole, sonstige	27.59.41↔	Sonstige plastische Rekonstruktion an Lippe und Mund mit gestieltem Fernlappen
24.31↔	Exzision von Läsion oder Gewebe am Zahnfleisch	27.59.50↔	Lappenstieldurchtrennung nach Hautplastik an der Lippe
24.5x.00↔	Alveoloplastik, n.n.bez.	27.59.60↔	Einsetzen eines Gewebeexpanders an der Lippe
24.5x.10↔	Alveoloplastik mit Transplantat	27.59.99↔	Sonstige plastische Rekonstruktion an Lippe und Mund, sonstige
24.5x.99↔	Alveoloplastik, sonstige	27.61↔	Naht einer Rissverletzung am Gaumen
24.7↔	Anbringen einer orthodontischen Apparatur	27.62.00↔	Korrektur einer Gaumenspalte, n.n.bez.
24.91.00↔	Extension oder Vertiefung des Sulcus buccolabialis oder lingualis, n.n.bez.	27.62.10↔	Primäre plastische Rekonstruktion am knöchernen Gaumen ohne Knochentransplantat
24.91.10↔	Vestibulumplastik	27.62.11↔	Primäre plastische Rekonstruktion am knöchernen Gaumen mit Knochentransplantat
24.91.11↔	Mundbodensenkung	27.62.20↔	Sekundäre plastische Rekonstruktion am knöchernen Gaumen ohne Knochentransplantat
24.91.99↔	Extension oder Vertiefung des Sulcus buccolabialis oder lingualis, sonstige	27.62.99↔	Korrektur einer Gaumenspalte, sonstige
25.02↔	Offene Biopsie an der Zunge	27.63.00↔	Revision der Korrektur einer Gaumenspalte, n.n.bez.
27.1↔	Inzision am Gaumen	27.63.10↔	Revision der Korrektur einer Gaumenspalte, Kieferplastik
27.21.00↔	Biopsie am knöchernen Gaumen, n.n.bez.	27.63.11↔	Revision der Korrektur einer Gaumenspalte, Kieferplastik mit Osteoplastik
27.21.20↔	Offene Biopsie (mit Inzision) am knöchernen Gaumen	27.63.20↔	Revision der Korrektur einer Gaumenspalte, Sekundäroperation der Kieferspalte
27.21.99↔	Biopsie am knöchernen Gaumen, sonstige	27.63.99↔	Revision der Korrektur einer Gaumenspalte, sonstige
27.22.00↔	Biopsie an Uvula und weichem Gaumen, n.n.bez.	27.92↔	Inzision an der Mundhöhle, nicht bezeichnete Struktur
27.22.20↔	Offene Biopsie (mit Inzision) an Uvula und weichem Gaumen	27.99↔	Sonstige Operationen in der Mundhöhle
27.22.99↔	Biopsie an Uvula und weichem Gaumen, sonstige	29.12.00↔	Biopsie am Pharynx, n.n.bez.
27.23.00↔	Biopsie an der Lippe, n.n.bez.	29.12.20↔	Offene Biopsie am Hypopharynx
27.23.99↔	Biopsie an der Lippe, sonstige	29.12.30↔	Offene Biopsie am Nasopharynx
27.24.00↔	Biopsie in der Mundhöhle, an nicht bezeichneter Struktur, n.n.bez.	29.12.99↔	Biopsie am Pharynx, sonstige
27.24.20↔	Offene Biopsie (mit Inzision) an Wangenschleimhaut, Mundboden und sonstigen Strukturen in der Mundhöhle	29.2x.00↔	Exzision von branchiogener Zyste oder Rest der Kiemenspalte, n.n.bez.
27.24.99↔	Biopsie in der Mundhöhle, an nicht bezeichneter Struktur, sonstige	29.2x.10↔	Exzision einer lateralen Halszyste
27.42↔	Ausgedehnte Exzision einer Läsion an der Lippe		
27.43.00↔	Sonstige Exzision von Läsion oder Gewebe an der Lippe, n.n.bez.		
27.43.10↔	Sonstige Exzision von Läsion oder Gewebe an der Lippe, lokale Exzision		
27.43.99↔	Sonstige Exzision von Läsion oder Gewebe an der Lippe, sonstige		
27.44.00↔	Radikale Exzision einer Läsion an der Lippe, n.n.bez.		

29.2x.11↔	Exzision von branchiogener Zyste oder Rest der Kiemenspalte als sekundär Eingriff	34.3x.28↔	Resektion von Läsion oder Gewebe des Mediastinums, mit Lungen- und Perikardteilresektion und Gefässersatz
29.2x.20↔	Operation an Kiemengangsresten, n.n.bez.	34.3x.29↔	Resektion von Läsion oder Gewebe des Mediastinums, sonstige
29.2x.21↔	Operation an Kiemengangsresten, sekundärer Eingriff	34.3x.30↔	Destruktion von Läsion oder Gewebe des Mediastinums
29.2x.99↔	Exzision von branchiogener Zyste oder Rest der Kiemenspalte, sonstige	34.3x.99↔	Exzision oder Destruktion von Läsion oder Gewebe des Mediastinums, sonstige
29.52↔	Verschluss einer branchiogenen Fistel	34.4x.00↔	Exzision oder Destruktion einer Läsion an der Brustwand, n.n.bez.
30.4x.00↔	Radikale Laryngektomie, n.n.bez.	34.4x.10↔	Exzision einer Läsion an der Brustwand
30.4x.10↔	Radikale Laryngektomie, mit Pharyngektomie, ohne Rekonstruktion	34.4x.20↔	Teilresektion einer Läsion an der Brustwand, n.n.bez.
30.4x.11↔	Radikale Laryngektomie, mit Pharyngektomie, Rekonstruktion mit lokaler Schleimhaut	34.4x.21↔	Teilresektion einer Läsion an der Brustwand, ohne Rekonstruktion
30.4x.12↔	Radikale Laryngektomie, mit Pharyngektomie, Rekonstruktion mit nicht vaskularisiertem Transplantat	34.4x.22↔	Teilresektion einer Läsion an der Brustwand, mit Rekonstruktion
30.4x.13↔	Radikale Laryngektomie, mit Pharyngektomie, Rekonstruktion mit gestieltem regionalen Lappen	34.4x.30↔	Resektion einer Läsion an der Brustwand, komplette Resektion des Sternums, n.n.bez.
30.4x.14↔	Radikale Laryngektomie, mit Pharyngektomie, Rekonstruktion mit gestieltem Lappen	34.4x.31↔	Resektion einer Läsion an der Brustwand, komplette Resektion des Sternums, ohne Rekonstruktion
30.4x.15↔	Radikale Laryngektomie, mit Pharyngektomie, Rekonstruktion mit freiem mikrovaskulär-anastomosierten Transplantat	34.4x.32↔	Resektion einer Läsion an der Brustwand, komplette Resektion des Sternums, mit Rekonstruktion
30.4x.16↔	Radikale Laryngektomie, mit Pharyngektomie, Rekonstruktion mit freiem Darmtransplantat	34.71↔	Naht einer Brustwandverletzung
30.4x.17↔	Radikale Laryngektomie, mit Pharyngektomie, Rekonstruktion mit Magenhochzug	34.72↔	Verschluss einer Thorakostomie
30.4x.19↔	Radikale Laryngektomie, mit Pharyngektomie, sonstige Rekonstruktion	34.73↔	Verschluss anderer Thoraxfisteln
30.4x.20↔	Radikale Laryngektomie, mit Pharyngektomie und Schilddrüsenresektion, ohne Rekonstruktion	34.79.00↔	Sonstige plastische Rekonstruktion an der Brustwand, n.n.bez.
30.4x.21↔	Radikale Laryngektomie, mit Pharyngektomie und Schilddrüsenresektion, Rekonstruktion mit lokaler Schleimhaut	34.79.10↔	Sonstige plastische Rekonstruktion an der Brustwand, sekundärer Verschluss einer Thorakotomie, n.n.bez.
30.4x.22↔	Radikale Laryngektomie, mit Pharyngektomie und Schilddrüsenresektion, Rekonstruktion mit nicht vaskularisiertem Transplantat	34.79.11↔	Sonstige plastische Rekonstruktion an der Brustwand, sekundärer Verschluss einer Thorakotomie, durch Draht
30.4x.23↔	Radikale Laryngektomie, mit Pharyngektomie und Schilddrüsenresektion, Rekonstruktion mit gestieltem regionalen Lappen	34.79.12↔	Sonstige plastische Rekonstruktion an der Brustwand, sekundärer Verschluss einer Thorakotomie, durch Platte
30.4x.24↔	Radikale Laryngektomie, mit Pharyngektomie und Schilddrüsenresektion, Rekonstruktion mit gestieltem Lappen	34.79.19↔	Sonstige plastische Rekonstruktion an der Brustwand, sekundärer Verschluss einer Thorakotomie, sonstige
30.4x.25↔	Radikale Laryngektomie, mit Pharyngektomie und Schilddrüsenresektion, Rekonstruktion mit freiem mikrovaskulär-anastomosierten Transplantat	34.79.20↔	Sonstige plastische Rekonstruktion an der Brustwand, Stabilisierung, offen chirurgisch, n.n.bez.
30.4x.26↔	Radikale Laryngektomie, mit Pharyngektomie und Schilddrüsenresektion, Rekonstruktion mit freiem Darmtransplantat	34.79.21↔	Sonstige plastische Rekonstruktion an der Brustwand, Stabilisierung, offen chirurgisch, durch Draht
30.4x.27↔	Radikale Laryngektomie, mit Pharyngektomie und Schilddrüsenresektion, Rekonstruktion mit Magenhochzug	34.79.22↔	Sonstige plastische Rekonstruktion an der Brustwand, Stabilisierung, offen chirurgisch, durch Platte
30.4x.29↔	Radikale Laryngektomie, mit Pharyngektomie und Schilddrüsenresektion, sonstige Rekonstruktion	34.79.29↔	Sonstige plastische Rekonstruktion an der Brustwand, Stabilisierung, offen chirurgisch, sonstige
30.4x.99↔	Radikale Laryngektomie, sonstige	34.79.30↔	Sonstige plastische Rekonstruktion an der Brustwand, offene Reposition einer Sternumfraktur, n.n.bez.
31.72↔	Verschluss einer äusseren trachealen Fistel	34.79.31↔	Sonstige plastische Rekonstruktion an der Brustwand, offene Reposition einer Sternumfraktur, durch Draht
33.33↔	Pneumoperitoneum für Lungenkollaps	34.79.32↔	Sonstige plastische Rekonstruktion an der Brustwand, offene Reposition einer Sternumfraktur, durch Platte
33.42↔	Verschluss einer Bronchusfistel	34.79.39↔	Sonstige plastische Rekonstruktion an der Brustwand, offene Reposition einer Sternumfraktur, sonstige
34.03↔	Wiedereröffnung einer Thorakotomie	34.79.40↔	Sonstige plastische Rekonstruktion an der Brustwand, Knochenplastik und Knochen transplantation
34.23.20↔	Offene Biopsie an der Brustwand	34.79.99↔	Sonstige plastische Rekonstruktion an der Brustwand, sonstige
34.3x.00↔	Exzision oder Destruktion von Läsion oder Gewebe des Mediastinums, n.n.bez.	34.85↔	Implantation eines Zwerchfellschrittmachers
34.3x.10↔	Exzision von Läsion oder Gewebe des Mediastinums	34.89.00↔	Sonstige Operationen am Zwerchfell, n.n.bez.
34.3x.20↔	Resektion von Läsion oder Gewebe des Mediastinums, n.n.bez.	34.89.10↔	Sonstige Operationen am Zwerchfell, Inzision (Zwerchfellsplattung)
34.3x.21↔	Resektion von Läsion oder Gewebe des Mediastinums, ohne Resektion an mediastinalen Organen	34.89.99↔	Sonstige Operationen am Zwerchfell, sonstige
34.3x.22↔	Resektion von Läsion oder Gewebe des Mediastinums, mit Lungenresektion oder Brustwandteilresektion	37.31.00↔	Perikardektomie, n.n.bez.
34.3x.23↔	Resektion von Läsion oder Gewebe des Mediastinums, mit Perikardteilresektion	37.31.10↔	Perikardektomie, partiell
34.3x.24↔	Resektion von Läsion oder Gewebe des Mediastinums, mit prothetischem Gefässersatz	37.31.20↔	Perikardektomie, total
34.3x.25↔	Resektion von Läsion oder Gewebe des Mediastinums, mit Lungenresektion und Gefässersatz	37.31.30↔	Adhäsiolyse am Perikard
34.3x.26↔	Resektion von Läsion oder Gewebe des Mediastinums, mit Lungenresektion und Perikardteilresektion	37.31.99↔	Perikardektomie, sonstige
34.3x.27↔	Resektion von Läsion oder Gewebe des Mediastinums, mit Perikardteilresektion und Gefässersatz	37.79↔	Revision oder Verlagerung von Tasche von kardialer Vorrichtung
		37.8b.00↔	Entfernen eines permanenten Herzschrittmachers, n.n.bez.
		37.8b.11↔	Entfernen eines Einkammer-Schrittmachers
		37.8b.21↔	Entfernen eines Zweikammerschrittmachers, ohne antitachykarde Stimulation
		37.8b.22↔	Entfernen eines Zweikammerschrittmachers, mit antitachykarder Stimulation
		37.8b.31↔	Entfernen eines Resynchronisationsherzschrittmachers (CRT-P)
		37.8b.41↔	Entfernen eines transvenösen, sondenlosen, Herzschrittmachers
		37.8b.99↔	Entfernen eines permanenten Herzschrittmachers, sonstige

37.8d↔	Entfernen eines Ereignisrekorders	39.49.21↔	Wechsel eines vaskulären Implantats
37.8f.00↔	Entfernen eines Kardioverters oder Defibrillators, n.n.bez.	39.49.22↔	Entfernung eines vaskulären Implantats
37.8f.11↔	Entfernen eines Einkammer-Defibrillators	39.49.30↔	Ersatz eines kardialen Conduit
37.8f.12↔	Entfernen eines Zweikammer-Defibrillators	39.49.99↔	Sonstige Revision nach vaskulärem Eingriff, sonstige
37.8f.21↔	Entfernen eines Resynchronisationsdefibrillators (CRT-D)	39.55↔	Reimplantation eines aberrierenden Nierengefässes
37.8f.22↔	Entfernen eines Einkammer-Defibrillators mit atrialem Sensing	39.59.10↔	Transposition von Arterien, n.n.bez.
37.8f.31↔	Entfernen eines subkutanen Defibrillatorsystems	39.59.11↔	Transposition der extrakraniellen A. vertebralis
37.8f.99↔	Entfernen eines Kardioverters oder Defibrillators, sonstige	39.59.12↔	Transposition von sonstigen extrakraniellen Arterien an Kopf und Hals
37.99.00↔	Sonstige Operationen an Herz und Perikard, n.n.bez.	39.59.13↔	Transposition von Arterien der oberen Extremität
37.99.10↔	Intramyokardiale Stammzelltherapie, n.n.bez.	39.59.14↔	Transposition von thorakalen Arterien
37.99.11↔	Intramyokardiale Stammzelltherapie ohne Anreicherung von Stammzellfraktionen oder kultureller Vermehrung	39.59.15↔	Transposition der A. gastrica, A. hepatica und A. lienalis
37.99.12↔	Intramyokardiale Stammzelltherapie mit Anreicherung von Stammzellfraktionen oder kultureller Vermehrung	39.59.16↔	Transposition der A. renalis
37.99.19↔	Intramyokardiale Stammzelltherapie, sonstige	39.59.17↔	Transposition der A. mesenterica
37.99.20↔	Operationen bei kongenitalen Anomalien des Herzens, n.n.bez.	39.59.18↔	Transposition sonstiger viszeraler Arterien
37.99.29↔	Operationen bei kongenitalen Anomalien des Herzens, sonstige	39.59.19↔	Transposition der A. iliaca
37.99.30↔	Ligatur eines Herzohres	39.59.20↔	Transposition von sonstigen abdominalen Arterien
37.99.80↔	Reoperation an Herz und Perikard	39.59.21↔	Transposition von Arterien der unteren Extremität
37.99.99↔	Sonstige Operationen an Herz und Perikard, sonstige	39.59.29↔	Transposition von Arterien, sonstige
37.9a.12↔	Entfernung oder Revision eines myokardmodulierenden Systems (CCM)	39.59.30↔	Sonstige plastische Rekonstruktion von Gefässen an Kopf und Hals, n.n.bez.
39.25.00↔	Aorto-iliaco-femorale Bypass, n.n.bez.	39.59.31↔	Sonstige plastische Rekonstruktion eines intrakraniellen Gefässes
39.25.10↔	Aorto-iliaco-femorale Bypass, aortal, n.n.bez.	39.59.32↔	Sonstige plastische Rekonstruktion der extrakraniellen A. vertebralis
39.25.11↔	Aorto-iliakaler Bypass	39.59.33↔	Sonstige plastische Rekonstruktion von extrakraniellen Arterien an Kopf und Hals, sonstige
39.25.12↔	Aorto-femorale Bypass	39.59.34↔	Sonstige plastische Rekonstruktion der V. jugularis
39.25.13↔	Aorto-popliteale Bypass	39.59.39↔	Sonstige plastische Rekonstruktion von Gefässen an Kopf und Hals, sonstige
39.25.14↔	Aorto-crurale Bypass	39.59.40↔	Sonstige plastische Rekonstruktion von Gefässen der oberen Extremität, n.n.bez.
39.25.19↔	Aorto-iliaco-femorale Bypass, aortal, sonstige	39.59.41↔	Sonstige plastische Rekonstruktion von Arterien der oberen Extremität
39.25.20↔	Iliaco-femorale Bypass, n.n.bez.	39.59.42↔	Sonstige plastische Rekonstruktion der V. subclavia, V. axillaris und V. brachiocephalica
39.25.21↔	Ilio-iliakaler Bypass	39.59.48↔	Sonstige plastische Rekonstruktion von sonstigen tiefen Venen der oberen Extremität
39.25.22↔	Ilio-femorale Bypass	39.59.49↔	Sonstige plastische Rekonstruktion von Gefässen der oberen Extremität, sonstige
39.25.23↔	Ilio-popliteale Bypass	39.59.50↔	Sonstige plastische Rekonstruktion von thorakalen Gefässen, n.n.bez.
39.25.24↔	Ilio-crurale Bypass	39.59.51↔	Sonstige plastische Rekonstruktion der thorakalen Aorta
39.25.29↔	Iliaco-femorale Bypass, sonstige	39.59.52↔	Sonstige plastische Rekonstruktion der A. pulmonalis
39.25.30↔	Obturator-Bypass (extraanatomisch)	39.59.53↔	Sonstige plastische Rekonstruktion von thorakalen Arterien, sonstige
39.25.99↔	Aorto-iliaco-femorale Bypass, sonstige	39.59.54↔	Sonstige plastische Rekonstruktion der V. pulmonalis
39.27.00↔	Arteriovenöser Shunt für Hämodialyse, n.n.bez.	39.59.55↔	Sonstige plastische Rekonstruktion der V. cava superior
39.27.09↔	Arteriovenöser Shunt für Hämodialyse, sonstige	39.59.59↔	Sonstige plastische Rekonstruktion von thorakalen Gefässen, sonstige
39.27.10↔	Anlegen einer AV-Fistel für Hämodialyse	39.59.60↔	Sonstige plastische Rekonstruktion von abdominalen Arterien, n.n.bez.
39.27.11↔	Anlegen einer AV-Fistel mit allogenem oder alloplastischem Material für Hämodialyse	39.59.61↔	Sonstige plastische Rekonstruktion der abdominalen Aorta
39.29.00↔	Sonstiger (peripherer) Gefäss-Shunt oder -Bypass, n.n.bez.	39.59.62↔	Sonstige plastische Rekonstruktion des Truncus coeliacus
39.29.10↔	Gefäss-Shunt oder Bypass an Arterien der unteren Extremität, n.n.bez.	39.59.63↔	Sonstige plastische Rekonstruktion der A. gastrica
39.29.11↔	Femorofemorale Gefäss-Shunt oder -Bypass	39.59.64↔	Sonstige plastische Rekonstruktion A. hepatica
39.29.12↔	Femoropopliteale Gefäss-Shunt oder -Bypass	39.59.65↔	Sonstige plastische Rekonstruktion der A. lienalis
39.29.13↔	Femorocrurale Gefäss-Shunt oder -Bypass	39.59.66↔	Sonstige plastische Rekonstruktion der A. renalis
39.29.14↔	Femoropedale Gefäss-Shunt oder -Bypass	39.59.67↔	Sonstige plastische Rekonstruktion der A. mesenterica
39.29.15↔	Popliteocrurale und popliteopedale Gefäss-Shunt oder -Bypass	39.59.68↔	Sonstige plastische Rekonstruktion der A. iliaca
39.29.16↔	Gefäss-Shunt oder Bypass an Arterien des Unterschenkels und des Fusses	39.59.69↔	Sonstige plastische Rekonstruktion von abdominalen Arterien, sonstige
39.29.19↔	Gefäss-Shunt oder Bypass an Arterien der unteren Extremität, sonstige	39.59.70↔	Sonstige plastische Rekonstruktion von abdominalen Venen, n.n.bez.
39.29.20↔	Gefäss-Shunt oder Bypass an Arterien der oberen Extremität	39.59.71↔	Sonstige plastische Rekonstruktion der V. cava inferior
39.29.30↔	Sonstiger (peripherer) Gefäss-Shunt oder -Bypass, extraanatomisch, n.n.bez.	39.59.72↔	Sonstige plastische Rekonstruktion der V. iliaca
39.29.31↔	Subclaviafemorale Gefäss-Shunt oder Bypass	39.59.79↔	Sonstige plastische Rekonstruktion von abdominalen Venen, sonstige
39.29.32↔	Axillofemorale Gefäss-Shunt oder Bypass	39.59.80↔	Sonstige plastische Rekonstruktion von Gefässen der unteren Extremität, n.n.bez.
39.29.33↔	Femorofemorale Cross-over-Bypass	39.59.81↔	Sonstige plastische Rekonstruktion von Arterien der unteren Extremität
39.29.39↔	Sonstiger (peripherer) Gefäss-Shunt oder -Bypass, extraanatomisch, sonstige		
39.29.40↔	Gefäss-Shunt oder -Bypass an Venen		
39.29.80↔	Temporärer intraoperativer Shunt, n.n.bez.		
39.29.81↔	Temporärer intraoperativer Shunt, arterioarteriell		
39.29.82↔	Temporärer intraoperativer Shunt, arteriovenös		
39.29.89↔	Temporärer intraoperativer Shunt, sonstige		
39.29.99↔	Sonstiger (peripherer) Gefäss-Shunt oder -Bypass, sonstige		
39.49.00↔	Sonstige Revision nach vaskulärem Eingriff, n.n.bez.		
39.49.10↔	Revision einer Gefässanastomose		
39.49.20↔	Revision eines vaskulären Implantats		

39.59.82↔	Sonstige plastische Rekonstruktion der V. femoralis	40.29.12↔	Exzision eines mediastinalen Lymphknotens, thorakoskopisch
39.59.83↔	Sonstige plastische Rekonstruktion der V. poplitea	40.29.19↔	Exzision eines mediastinalen Lymphknotens, sonstige
39.59.88↔	Sonstige plastische Rekonstruktion von sonstigen tiefen Venen der unteren Extremität	40.29.20↔	Exzision eines paraaortalen Lymphknotens
39.59.89↔	Sonstige plastische Rekonstruktion von Gefässen der unteren Extremität, sonstige	40.29.30↔	Exzision eines iliakalen Lymphknotens
39.59.90↔	Sonstige plastische Rekonstruktion eines Gefässes, Venenklappenplastik	40.29.70↔	Exzision eines Lymphangioms oder Hygroma cysticum
39.90.00↔	Einsetzen von peripheren Gefässstent(s) ohne Medikamenten-Freisetzung, n.n.bez.	40.29.80↔	Exzision mehrerer abdominaler Lymphknotenstationen (mit Leberbiopsie), n.n.bez.
39.90.10↔	Einsetzen von Gefässstent(s) in nicht-kardiale Gefässe, bare Stents	40.29.81↔	Exzision mehrerer abdominaler Lymphknotenstationen (mit Leberbiopsie), offen chirurgisch [Staging-Laparotomie]
39.90.11↔	Einsetzen von Gefässstent(s) in nicht-kardiale Gefässe, bioresorbierbare Stents	40.29.82↔	Exzision mehrerer abdominaler Lymphknotenstationen (mit Leberbiopsie), laparoskopisch [Staging-Laparoskopie]
39.90.12↔	Einsetzen von Gefässstent(s) in nicht-kardiale Gefässe, grosslumige Stents n.n.bez.	40.29.89↔	Exzision mehrerer abdominaler Lymphknotenstationen (mit Leberbiopsie), sonstige
39.90.13↔	Einsetzen von Gefässstent(s) in nicht-kardiale Gefässe, grosslumige Stents ungecovered	40.29.99↔	Einfache Exzision einer anderen lymphatischen Struktur, sonstige
39.90.14↔	Einsetzen von Gefässstent(s) in nicht-kardiale Gefässe, Grosslumige Stents gecovered	40.3x.10↔	Regionale Lymphadenektomie als selbständiger Eingriff, n.n.bez.
39.90.15↔	Einsetzen von Gefässstent(s) in nicht-kardiale Gefässe, gecovered Stents (Stentgrafts) in nicht-aneurysmatischen Gefässen	40.3x.11↔	Regionale Lymphadenektomie als selbständiger Eingriff, zervikal
39.90.16↔	Einsetzen von Gefässstent(s) in nichtkardiale Gefässe, gecoverte Stent-Grafts mit bioaktiver Oberfläche	40.3x.12↔	Regionale Lymphadenektomie als selbständiger Eingriff, axillär
39.90.17↔	Einsetzen von peripheren Gefässstent(s), Multilayerstents	40.3x.13↔	Regionale Lymphadenektomie als selbständiger Eingriff, paraaortal, pelvin, obturatorisch oder iliakal
39.90.19↔	Einsetzen von Gefässstent(s) in nicht-kardiale Gefässe, sonstige Stents	40.3x.14↔	Regionale Lymphadenektomie als selbständiger Eingriff, inguinal, offen chirurgisch
39.90.30↔	Einsetzen von überlangen Stent(s) (>10 cm) in nicht-kardiale Gefässe, n.n.bez.	40.3x.15↔	Regionale Lymphadenektomie als selbständiger Eingriff, inguinale, laparoskopisch
39.90.31↔	Einsetzen von überlangen bare Stent(s) (>10 cm) in nicht-kardiale Gefässe	40.3x.16↔	Regionale Lymphadenektomie als selbständiger Eingriff, mediastinal und peribronchial
39.90.32↔	Einsetzen von überlangen covered Stent(s) (>10 cm) in nicht-kardiale Gefässe	40.3x.19↔	Regionale Lymphadenektomie als selbständiger Eingriff, sonstige
39.90.39↔	Einsetzen von überlangen Stent(s) (>10 cm) in nicht-kardiale Gefässe, sonstige	40.3x.21↔	Regionale Lymphadenektomie im Rahmen eines anderen Eingriffs, zervikal
39.90.99↔	Einsetzen von peripheren Gefässstent(s) ohne Medikamenten-Freisetzung, sonstige	40.3x.22↔	Regionale Lymphadenektomie im Rahmen eines anderen Eingriffs, axillär
40.0↔	Inzision an lymphatischen Strukturen	40.3x.23↔	Regionale Lymphadenektomie im Rahmen eines anderen Eingriffs, paraaortal, pelvin oder iliakal
40.11.10↔	Offene (Inzisions-) Biopsie eines mediastinalen, paraaortalen, iliakalen oder pelvinalen Lymphknotens	40.3x.24↔	Regionale Lymphadenektomie im Rahmen eines anderen Eingriffs, obturatorisch
40.11.11↔	Offene (Inzisions-) Biopsie eines zervikalen, supraklavikulären, axillären oder inguinalen Lymphknotens	40.3x.25↔	Regionale Lymphadenektomie im Rahmen eines anderen Eingriffs, inguinale
40.21.00↔	Exzision eines tiefen zervikalen Lymphknotens, n.n.bez.	40.3x.26↔	Regionale Lymphadenektomie im Rahmen eines anderen Eingriffs, mediastinal und peribronchial
40.21.10↔	Exzision einzelner Lymphknoten und Lymphgefässe, zervikal, ohne Markierung	40.3x.29↔	Regionale Lymphadenektomie im Rahmen eines anderen Eingriffs, sonstige
40.21.11↔	Exzision einzelner Lymphknoten und Lymphgefässe, zervikal, mit Radionuklidmarkierung oder Farbstoffmarkierung (Sentinel-Lymphnodektomie)	40.40↔	Neck dissection, n.n.bez.
40.21.99↔	Exzision eines tiefen zervikalen Lymphknotens, sonstige	40.41.00↔	Radikale Neck dissection, n.n.bez.
40.22.00↔	Exzision eines mamma-internalen Lymphknotens, n.n.bez.	40.41.10↔	Selektive (funktionelle) Neck dissection, supraomohyoid (Region I-III)
40.22.10↔	Exzision eines mamma-internalen Lymphknotens, thorakoskopisch	40.41.11↔	Selektive (funktionelle) Neck dissection, lateral (Region II-IV)
40.22.20↔	Exzision eines mamma-internalen Lymphknotens, offen chirurgisch	40.41.12↔	Selektive (funktionelle) Neck dissection, anterolateral (Region I-IV)
40.22.99↔	Exzision eines mamma-internalen Lymphknotens, sonstige	40.41.13↔	Selektive (funktionelle) Neck dissection, posterolateral (Region II-V)
40.23.00↔	Exzision eines axillären Lymphknotens, n.n.bez.	40.41.14↔	Selektive (funktionelle) Neck dissection, central (Region VI)
40.23.10↔	Exzision eines axillären Lymphknotens, ohne Markierung	40.41.20↔	Radikale Neck dissection (inkl. modifiziert)
40.23.11↔	Exzision eines axillären Lymphknotens, mit Radionuklidmarkierung oder Farbstoffmarkierung (Sentinel-Lymphnodektomie)	40.41.21↔	Erweiterte radikale Neck dissection
40.23.99↔	Exzision eines axillären Lymphknotens, sonstige	40.41.99↔	Radikale Neck dissection, sonstige
40.24.00↔	Exzision eines inguinalen Lymphknotens, n.n.bez.	40.50↔	Radikale Exzision von Lymphknoten, n.n.bez.
40.24.10↔	Exzision eines inguinalen Lymphknotens, offen chirurgisch, ohne Markierung	40.51.00↔	Radikale Exzision von axillären Lymphknoten, n.n.bez.
40.24.11↔	Exzision eines inguinalen Lymphknotens, offen chirurgisch, mit Radionuklidmarkierung oder Farbstoffmarkierung (Sentinel-Lymphnodektomie)	40.51.10↔	Radikale Exzision von axillären Lymphknoten als selbständiger Eingriff
40.24.20↔	Exzision eines inguinalen Lymphknotens, laparoskopisch	40.51.11↔	Radikale Exzision von axillären Lymphknoten im Rahmen eines anderen Eingriffs
40.24.99↔	Exzision eines inguinalen Lymphknotens, sonstige	40.51.99↔	Radikale Exzision von axillären Lymphknoten, sonstige
40.29.10↔	Exzision eines mediastinalen Lymphknotens, n.n.bez.	40.52.00↔	Radikale Exzision von periaortalen Lymphknoten, n.n.bez.
40.29.11↔	Exzision eines mediastinalen Lymphknotens, offen chirurgisch	40.52.10↔	Radikale Exzision von retroperitonealen (paraaortal, parakaval) und pelvinalen Lymphknoten als selbständiger Eingriff
		40.52.11↔	Radikale Exzision von retroperitonealen (paraaortal, parakaval) und pelvinalen Lymphknoten im Rahmen eines anderen Eingriffs
		40.52.99↔	Radikale Exzision von periaortalen Lymphknoten, sonstige
		40.53.00↔	Radikale Exzision von iliakalen Lymphknoten, n.n.bez.
		40.53.10↔	Radikale Exzision von iliakalen Lymphknoten als selbständiger Eingriff

40.53.11↔	Radikale Exzision von iliakalen Lymphknoten im Rahmen eines anderen Eingriffs	50.12.09↔	Offene Biopsie an der Leber, sonstige
40.53.99↔	Radikale Exzision von iliakalen Lymphknoten, sonstige	50.12.11↔	Biopsie an der Leber, durch Exzision, offen chirurgisch
40.54.00↔	Radikale Exzision von inguinalen Lymphknoten, n.n.bez.	50.12.12↔	Biopsie an der Leber, durch Nadelbiopsie, offen chirurgisch
40.54.10↔	Radikale Exzision von inguinalen Lymphknoten als selbständiger Eingriff	50.14↔	Laparoskopische Leberbiopsie
40.54.11↔	Radikale Exzision von inguinalen Lymphknoten im Rahmen eines anderen Eingriffs	54.11↔	Probepelaparotomie
40.54.99↔	Radikale Exzision von inguinalen Lymphknoten, sonstige	54.12.00↔	Relaparotomie, n.n.bez.
40.59.00↔	Radikale Exzision anderer Lymphknoten, n.n.bez.	54.12.10↔	Second-look-Laparotomie
40.59.10↔	Radikale Exzision anderer Lymphknoten als selbständiger Eingriff, n.n.bez.	54.12.11↔	Laparotomie zur Stillung einer postoperativen Blutung
40.59.11↔	Radikale Exzision mediastinaler Lymphknoten als selbständiger Eingriff	54.12.99↔	Relaparotomie, sonstige
40.59.12↔	Radikale Exzision peribronchialer Lymphknoten als selbständiger Eingriff	54.13↔	Laparotomie mit Drainage
40.59.19↔	Radikale Exzision anderer Lymphknoten als selbständiger Eingriff, sonstige	54.19↔	Sonstige Laparotomie
40.59.20↔	Radikale Exzision anderer Lymphknoten im Rahmen eines anderen Eingriffs, n.n.bez.	54.21.00↔	Laparoskopie, n.n.bez.
40.59.21↔	Radikale Exzision mediastinaler Lymphknoten im Rahmen eines anderen Eingriffs	54.21.10↔	Laparoskopie, Diagnostische Laparoskopie
40.59.22↔	Radikale Exzision peribronchialer Lymphknoten im Rahmen eines anderen Eingriffs	54.21.30↔	Laparoskopie, Laparoskopie mit Drainage
40.59.29↔	Radikale Exzision anderer Lymphknoten im Rahmen eines anderen Eingriffs, sonstige	54.21.99↔	Laparoskopie, sonstige
40.59.99↔	Radikale Exzision anderer Lymphknoten, sonstige	54.23↔	Biopsie am Peritoneum
40.9x.00↔	Sonstige Operationen an lymphatischen Strukturen, n.n.bez.	54.3x.00↔	Exzision oder Destruktion von Läsion oder Gewebe an Bauchwand oder Nabel, n.n.bez.
40.9x.10↔	Anastomose zur Beseitigung eines Lymphödems	54.3x.10↔	Omphalektomie
40.9x.20↔	Inzision einer Lymphozele	54.3x.19↔	Sonstige Exzision von Läsion oder Gewebe an Bauchwand oder Nabel
40.9x.30↔	Drainage eines Lymphödems	54.3x.20↔	Destruktion von Läsion oder Gewebe an Bauchwand oder Nabel
40.9x.40↔	Therapeutische perkutane Punktion einer Lymphozele	54.3x.99↔	Exzision oder Destruktion von Läsion oder Gewebe an Bauchwand oder Nabel, sonstige
40.9x.99↔	Sonstige Operationen an lymphatischen Strukturen, sonstige	54.62↔	Verzögerter Verschluss einer granulierenden Abdominalwunde
48.79↔	Sonstige Rekonstruktion am Rektum	54.63.00↔	Sonstige Naht an der Bauchwand, n.n.bez.
48.81↔	Inzision am Perirektalgewebe	54.63.10↔	Sonstige Naht an der Bauchwand, Naht einer Verletzung an der Bauchwand
48.82↔	Exzision von Perirektalgewebe	54.63.99↔	Sonstige Naht an der Bauchwand, sonstige
48.93↔	Verschluss einer perirektalen Fistel	54.64.00↔	Naht am Peritoneum, n.n.bez.
49.01↔	Inzision eines Perianalabszesses	54.64.10↔	Naht am Peritoneum, Naht von Mesenterium, Omentum majus oder minus (nach Verletzung)
49.02↔	Sonstige Inzision am Perianalgewebe	54.64.99↔	Naht am Peritoneum, sonstige
49.03↔	Exzision von Marisken	54.72↔	Sonstige Rekonstruktion an der Bauchwand
49.11↔	Anale Fistulotomie	54.73↔	Sonstige Rekonstruktion am Peritoneum
49.12↔	Anale Fistulektomie	54.75↔	Sonstige Rekonstruktion am Mesenterium
49.6↔	Exzision am Anus	54.99.00↔	Sonstige Operationen in der Abdominal-Region, n.n.bez.
49.70↔	Rekonstruktion am Anus, n.n.bez.	54.99.30↔	Sonstige Operationen in der Abdominal-Region, Resektion von Gewebe in der Bauchregion ohne sichere Organzuordnung
49.71↔	Naht einer Verletzung am Anus	54.99.31↔	Debulking über Laparotomie
49.72↔	Cerclage am Anus	54.99.40↔	Sonstige Operationen in der Abdominal-Region, Revision einer kutaneoperitonealen Fistel (Katheterverweilsystem)
49.73.00↔	Verschluss einer Analfistel, n.n.bez.	54.99.41↔	Sonstige Operationen in der Abdominal-Region, Entfernung oder Verschluss einer kutaneoperitonealen Fistel (Katheterverweilsystem)
49.73.11↔	Verschluss einer Analfistel durch Schleimhautlappen	54.99.50↔	Sonstige Operationen in der Abdominal-Region, Anlegen eines temporären Bauchwandverschlusses
49.73.12↔	Verschluss einer Analfistel mittels Implantat	54.99.60↔	Sonstige Operationen in der Abdominal-Region, Lumbotomie
49.73.99↔	Verschluss einer Analfistel, sonstige	54.99.61↔	Sonstige Operationen in der Abdominal-Region, Relumbotomie
49.77.11↔	Anoproktoplastik, offen chirurgisch	54.99.81↔	Revision von Kathetern mit automatischer, programmierbarer und wiederaufladbarer Pumpe zur kontinuierlichen Aszitesdrainage
49.77.12↔	Anoproktoplastik, perineal	54.99.82↔	Behebung einer mechanischen Obstruktion von Kathetern mit automatischer, programmierbarer und wiederaufladbarer Pumpe zur kontinuierlichen Aszitesdrainage
49.77.13↔	Anoproktoplastik, laparoskopisch	54.99.99↔	Sonstige Operationen in der Abdominal-Region, sonstige
49.78.00↔	Rekonstruktion kongenitaler anorektaler Agenesien und Analtresien, n.n.bez.	54.a0↔	Operationen im Retroperitonealraum, n.n.bez.
49.78.09↔	Rekonstruktion kongenitaler anorektaler Agenesien und Analtresien, sonstige	54.a1↔	Exzision und Destruktion von retroperitoneal gelegenen Gewebe
49.78.11↔	Anteriore Anorektoplastik, offen chirurgisch und perineal	54.a9↔	Operationen im Retroperitonealraum, sonstige
49.78.12↔	Posteriore sagittale Anorektoplastik [PSARP], offen chirurgisch und perineal	64.2↔	Lokale Exzision oder Destruktion einer Läsion am Penis
49.78.13↔	Posteriore sagittale Anorektoplastik [PSARP] mit Fistelverschluss zum Urogenitaltrakt, offen chirurgisch und perineal	64.41↔	Naht einer Penisverletzung
49.78.14↔	Posteriore sagittale Anorektoplastik [PSARP] mit Korrektur einer Fehlbildung der Vagina, offen chirurgisch und perineal	64.43↔	Konstruktion eines Penis
49.78.21↔	Abdominoperineale oder sakroabdominoperineale Durchzugsoperation bei kongenitalen anorektalen Agenesien und Analtresien	64.44.00↔	Rekonstruktion des Penis, n.n.bez.
49.78.31↔	Plastische Rekonstruktion des Anus bei kongenitalen anorektalen Agenesien und Analtresien, perineal	64.44.10↔	Rekonstruktion des Penis, Streckung des Penis
49.79↔	Rekonstruktion am Anus, sonstige	64.44.11↔	Rekonstruktion des Penis, Korrektur einer penoskrotalen Transposition oder eines vergrabenen Penis (concealed penis oder buried penis)
50.12.00↔	Offene Biopsie an der Leber, n.n.bez.	64.44.99↔	Rekonstruktion des Penis, sonstige
		64.45↔	Reimplantation des Penis
		64.49↔	Sonstige plastische Rekonstruktion am Penis

65.30↔	Ovarektomie, n.n.bez.	76.63.10↔	Osteoplastik [Osteotomie] im seitlichen Alveolarkambereich oder mit frontaler Kontinuitätsdurchtrennung der Mandibula ohne Distraction
65.31↔	Ovarektomie, laparoskopisch	76.63.11↔	Osteoplastik [Osteotomie] im frontalen Alveolarkambereich oder mit Kontinuitätsdurchtrennung am horizontalen Mandibulaast ohne Distraction
65.32↔	Ovarektomie, offen chirurgisch	76.63.12↔	Osteoplastik [Osteotomie] zur Kinnverlagerung ohne Distraction
65.33↔	Ovarektomie, vaginal	76.63.20↔	Verlagerung des Alveolarfortsatzes durch horizontale Distraction nach Osteotomie
65.34↔	Ovarektomie, vaginal-laparoskopisch assistiert	76.63.21↔	Verlagerung der Mandibula durch Distraction nach Osteotomie im horizontalen Mandibulaast
65.39↔	Ovarektomie, sonstige	76.63.99↔	Osteoplastik [Osteotomie] am Corpus mandibulae, sonstige
65.40↔	Salpingoovarektomie, n.n.bez.	76.64↔	Sonstige orthognathische Chirurgie an der Mandibula
65.41↔	Salpingoovarektomie, laparoskopisch	77.40.20↔	Knochenbiopsie, ohne Angabe der Lokalisation, Offene Knochenbiopsie
65.42↔	Salpingoovarektomie, offen chirurgisch	77.40.99↔	Knochenbiopsie, ohne Angabe der Lokalisation, sonstige
65.43↔	Salpingoovarektomie, vaginal	77.41.00↔	Knochenbiopsie von Skapula, Klavikula, Rippen und Sternum, n.n.bez.
65.44↔	Salpingoovarektomie, vaginal-laparoskopisch assistiert	77.41.20↔	Knochenbiopsie von Skapula, Klavikula, Rippen und Sternum, Offene Knochenbiopsie
65.49↔	Salpingoovarektomie, sonstige	77.41.99↔	Knochenbiopsie von Skapula, Klavikula, Rippen und Sternum, sonstige
67.31↔	Marsupialisation einer Zervixzyste	77.42.00↔	Knochenbiopsie am Humerus, n.n.bez.
67.33↔	Destruktion einer Läsion an der Zervix durch Kryochirurgie	77.42.20↔	Knochenbiopsie am Humerus, Offene Knochenbiopsie
70.13↔	Lösung von intraluminalen Adhäsionen der Vagina	77.42.99↔	Knochenbiopsie am Humerus, sonstige
70.24.00↔	Biopsie an der Vagina, n.n.bez.	77.43.00↔	Knochenbiopsie an Radius und Ulna, n.n.bez.
70.24.20↔	Biopsie an der Vagina, durch Inzision	77.43.20↔	Knochenbiopsie an Radius und Ulna, Offene Knochenbiopsie
70.24.99↔	Biopsie an der Vagina, sonstige	77.43.99↔	Knochenbiopsie an Radius und Ulna, sonstige
70.33.00↔	Lokale Exzision oder Destruktion von Läsion oder Gewebe an der Vagina, n.n.bez.	77.44.00↔	Knochenbiopsie an Karpalia und Metakarpalia, n.n.bez.
70.33.10↔	Lokale Destruktion von Läsion oder Gewebe an der Vagina, n.n.bez.	77.44.20↔	Knochenbiopsie an Karpalia und Metakarpalia, Offene Knochenbiopsie
70.33.11↔	Lokale Destruktion von Läsion oder Gewebe an der Vagina, Kauterisation	77.44.99↔	Knochenbiopsie an Karpalia und Metakarpalia, sonstige
70.33.12↔	Lokale Destruktion von Läsion oder Gewebe an der Vagina, Elektrokoagulation	77.45.00↔	Knochenbiopsie am Femur, n.n.bez.
70.33.13↔	Lokale Destruktion von Läsion oder Gewebe an der Vagina, Laserkoagulation	77.45.20↔	Knochenbiopsie am Femur, Offene Knochenbiopsie
70.33.14↔	Lokale Destruktion von Läsion oder Gewebe an der Vagina, Kryokoagulation	77.45.99↔	Knochenbiopsie am Femur, sonstige
70.33.99↔	Lokale Exzision oder Destruktion von Läsion oder Gewebe an der Vagina, sonstige	77.46.00↔	Knochenbiopsie an der Patella, n.n.bez.
70.71↔	Naht einer Vaginaverletzung	77.46.20↔	Knochenbiopsie an der Patella, Offene Knochenbiopsie
70.79.00↔	Sonstige plastische Rekonstruktion an der Vagina, n.n.bez.	77.46.99↔	Knochenbiopsie an der Patella, sonstige
70.79.10↔	Sonstige vaginale Kolporrhaphie mit Beckenbodenplastik	77.47.00↔	Knochenbiopsie an Tibia und Fibula, n.n.bez.
70.79.99↔	Sonstige plastische Rekonstruktion an der Vagina, sonstige	77.47.20↔	Knochenbiopsie an Tibia und Fibula, Offene Knochenbiopsie
71.01↔	Lösung von Adhäsionen an der Vulva	77.47.99↔	Knochenbiopsie an Tibia und Fibula, sonstige
71.09↔	Sonstige Inzision an Vulva und Perineum	77.48.00↔	Knochenbiopsie an Tarsalia und Metatarsalia, n.n.bez.
71.24↔	Exzision oder andere Destruktion einer Bartholin-Drüse (Zyste)	77.48.20↔	Knochenbiopsie an Tarsalia und Metatarsalia, Offene Knochenbiopsie
71.29↔	Sonstige Operationen an einer Bartholin-Drüse	77.48.99↔	Knochenbiopsie an Tarsalia und Metatarsalia, sonstige
71.62↔	Totale Vulvektomie	77.49.00↔	Knochenbiopsie an anderen näher bezeichneten Knochen, ausser Gesichtsschädelknochen, n.n.bez.
71.73↔	Konstruktion des Introitus vaginae	77.49.21↔	Knochenbiopsie an anderen näher bezeichneten Knochen, ausser Gesichtsschädelknochen, Knochenbiopsie an der Wirbelsäule, Offene Knochenbiopsie
71.79↔	Sonstige plastische Rekonstruktion an Vulva und Perineum	77.49.41↔	Knochenbiopsie an anderen näher bezeichneten Knochen, ausser Gesichtsschädelknochen, Knochenbiopsie an Phalangen des Fusses, Offene Knochenbiopsie
76.5x.00↔	Temporomandibuläre Arthroplastik, n.n.bez.	77.49.91↔	Knochenbiopsie an anderen näher bezeichneten Knochen, ausser Gesichtsschädelknochen, Offene Knochenbiopsie
76.5x.10↔	Kondylektomie am Kiefergelenk mit Rekonstruktion	77.49.99↔	Knochenbiopsie an anderen näher bezeichneten Knochen, ausser Gesichtsschädelknochen, sonstige
76.5x.19↔	Sonstige Kondylektomie am Kiefergelenk	77.69.20↔	Débridement an Phalangen der Hand
76.5x.20↔	Diskoplastik am Kiefergelenk mit Rekonstruktion	77.69.21↔	Débridement an der Wirbelsäule
76.5x.29↔	Sonstige Diskoplastik am Kiefergelenk	77.69.22↔	Débridement am Becken
76.5x.30↔	Exstirpation des Discus articularis am Kiefergelenk mit Rekonstruktion	77.69.23↔	Débridement an Phalangen des Fusses
76.5x.39↔	Sonstige Exstirpation des Discus articularis am Kiefergelenk	77.91.11↔	Totale Resektion einer Rippe
76.5x.40↔	Resektion am Tuberculum articulare des Kiefergelenks	77.91.12↔	Totale Resektion einer Halsrippe
76.5x.41↔	Plastische Rekonstruktion am Kiefergelenk	77.91.13↔	Totale Resektion des Sternums
76.5x.42↔	Gelenkstabilisierung (bewegungseinschränkend) des Kiefergelenks	80.13.00↔	Sonstige Arthrotomie des Handgelenks, n.n.bez.
76.5x.50↔	Arthroskopische Entfernung eines freien Gelenkkörpers am Kiefergelenk	80.13.10↔	Arthroskopische Arthrotomie des Handgelenkes, Gelenkspülung mit Drainage
76.5x.59↔	Sonstige Entfernung eines freien Gelenkkörpers am Kiefergelenk	80.13.11↔	Arthroskopische Arthrotomie des Handgelenkes, Entfernung freier Gelenkkörper
76.5x.60↔	Implantation einer Endoprothese am Kiefergelenk	80.13.12↔	Arthroskopische Arthrotomie des Handgelenkes, Einlegen oder Entfernen eines Medikamententrägers
76.5x.61↔	Wechsel einer Endoprothese am Kiefergelenk	80.13.20↔	Arthrotomie des Handgelenkes, Gelenkspülung mit Drainage
76.5x.70↔	Implantation einer Totalendoprothese am Kiefergelenk mit vorgefertigten Komponenten (L)		
76.5x.71↔	Implantation einer Totalendoprothese am Kiefergelenk mit CAD-CAM gefertigten Komponenten (L)		
76.5x.90↔	Sonstige temporomandibuläre Arthroplastik oder Diskoplastik am Kiefergelenk		
76.5x.99↔	Temporomandibuläre Arthroplastik, sonstige		
76.63.00↔	Osteoplastik [Osteotomie] am Corpus mandibulae, n.n.bez.		

80.13.21↔	Arthrotomie des Handgelenkes, Entfernung freier Gelenkkörper	80.19.21↔	Arthrotomie des Sternoklavikulargelenkes, Entfernung freier Gelenkkörper
80.13.99↔	Sonstige Arthrotomie des Handgelenks, sonstige	80.19.29↔	Sonstige Arthrotomie des Sternoklavikulargelenkes
80.14.00↔	Sonstige Arthrotomie von Hand und Fingern, n.n.bez.	80.19.30↔	Arthroskopische Arthrotomie des Iliosakralgelenkes, Gelenkspülung mit Drainage
80.14.10↔	Arthrotomie von Hand und Fingern, Gelenkspülung mit Drainage	80.19.31↔	Arthroskopische Arthrotomie des Iliosakralgelenkes, Entfernung freier Gelenkkörper
80.14.99↔	Sonstige Arthrotomie von Hand und Fingern, sonstige	80.19.32↔	Arthroskopische Arthrotomie des Iliosakralgelenkes, Einlegen oder Entfernen eines Medikamententrägers
80.15.00↔	Sonstige Arthrotomie der Hüfte, n.n.bez.	80.19.40↔	Arthrotomie des Iliosakralgelenkes, Gelenkspülung mit Drainage
80.15.10↔	Arthroskopische Arthrotomie der Hüfte, Gelenkspülung mit Drainage	80.19.41↔	Arthrotomie des Iliosakralgelenkes, Entfernung freier Gelenkkörper
80.15.11↔	Arthroskopische Arthrotomie der Hüfte, Entfernung freier Gelenkkörper	80.19.49↔	Sonstige Arthrotomie des Iliosakralgelenkes
80.15.12↔	Arthroskopische Arthrotomie der Hüfte, Einlegen oder Entfernen eines Medikamententrägers	80.19.52↔	Arthroskopische Arthrotomie an der Symphyse, Einlegen oder Entfernen eines Medikamententrägers
80.15.20↔	Arthrotomie der Hüfte, Gelenkspülung mit Drainage	80.19.59↔	Sonstige Arthrotomie an der Symphyse
80.15.21↔	Arthrotomie der Hüfte, Entfernung freier Gelenkkörper	80.19.90↔	Arthroskopische Arthrotomie an anderer bezeichneter Lokalisation, Gelenkspülung mit Drainage
80.15.99↔	Sonstige Arthrotomie der Hüfte, sonstige	80.19.91↔	Arthroskopische Arthrotomie an anderer bezeichneter Lokalisation, Entfernung freier Gelenkkörper
80.16.00↔	Sonstige Arthrotomie des Knies, n.n.bez.	80.19.92↔	Arthroskopische Arthrotomie an anderer bezeichneter Lokalisation, Einlegen oder Entfernen eines Medikamententrägers
80.16.10↔	Arthroskopische Arthrotomie des Kniegelenks, Gelenkspülung mit Drainage	80.19.93↔	Arthrotomie an anderer bezeichneter Lokalisation, Gelenkspülung mit Drainage
80.16.11↔	Arthroskopische Arthrotomie des Kniegelenks, Entfernung freier Gelenkkörper	80.19.94↔	Arthrotomie an anderer bezeichneter Lokalisation, Entfernung freier Gelenkkörper
80.16.12↔	Arthroskopische Arthrotomie des Kniegelenks, Einlegen oder Entfernen eines Medikamententrägers	80.19.99↔	Sonstige Arthrotomie an anderer bezeichneter Lokalisation, sonstige
80.16.20↔	Arthrotomie des Kniegelenks, Gelenkspülung mit Drainage	80.73.00↔	Synovektomie am Handgelenk, n.n.bez.
80.16.21↔	Sonstige Arthrotomie des Knies, Arthrotomie des Kniegelenks, Entfernung freier Gelenkkörper	80.73.10↔	Arthroskopische Synovektomie am Handgelenk
80.16.99↔	Sonstige Arthrotomie des Knies, sonstige	80.73.20↔	Offene Synovektomie am Handgelenk
80.17.00↔	Sonstige Arthrotomie des Sprunggelenks, n.n.bez.	80.73.99↔	Synovektomie am Handgelenk, sonstige
80.17.10↔	Arthroskopische Arthrotomie des oberen Sprunggelenkes, Gelenkspülung mit Drainage	80.74.00↔	Synovektomie an Hand und Finger, n.n.bez.
80.17.11↔	Arthroskopische Arthrotomie des oberen Sprunggelenkes, Entfernung freier Gelenkkörper	80.74.10↔	Synovektomie an Hand und Finger
80.17.12↔	Arthroskopische Arthrotomie des oberen Sprunggelenkes, Einlegen oder Entfernen eines Medikamententrägers	80.74.11↔	Synovektomie an Sehnen und Sehenscheiden von Hand und Fingern
80.17.20↔	Arthrotomie des oberen Sprunggelenkes, Gelenkspülung mit Drainage	80.74.99↔	Synovektomie an Hand und Finger, sonstige
80.17.21↔	Arthrotomie des oberen Sprunggelenkes, Entfernung freier Gelenkkörper	80.75.00↔	Synovektomie an der Hüfte, n.n.bez.
80.17.29↔	Sonstige Arthrotomie des oberen Sprunggelenkes	80.75.10↔	Arthroskopische Synovektomie an der Hüfte
80.17.30↔	Arthroskopische Arthrotomie des unteren Sprunggelenkes, Gelenkspülung mit Drainage	80.75.20↔	Offene Synovektomie an der Hüfte
80.17.31↔	Arthroskopische Arthrotomie des unteren Sprunggelenkes, Entfernung freier Gelenkkörper	80.75.99↔	Synovektomie an der Hüfte, sonstige
80.17.32↔	Arthroskopische Arthrotomie des unteren Sprunggelenkes, Einlegen oder Entfernen eines Medikamententrägers	80.76.00↔	Synovektomie am Knie, n.n.bez.
80.17.40↔	Arthrotomie des unteren Sprunggelenkes, Gelenkspülung und Drainage	80.76.10↔	Arthroskopische Synovektomie am Kniegelenk
80.17.41↔	Arthrotomie des unteren Sprunggelenkes, Entfernung freier Gelenkkörper	80.76.11↔	Arthroskopische Synovektomie am proximalen Tibiofibulargelenk
80.17.49↔	Sonstige Arthrotomie des unteren Sprunggelenkes	80.76.20↔	Offene Synovektomie am Kniegelenk
80.17.99↔	Sonstige Arthrotomie des Sprunggelenks, sonstige	80.76.21↔	Offene Synovektomie am proximalen Tibiofibulargelenk
80.18.00↔	Sonstige Arthrotomie von Fuss und Zehen, n.n.bez.	80.76.99↔	Synovektomie am Knie, sonstige
80.18.10↔	Arthroskopische Arthrotomie von Fuss und Zehen, Gelenkspülung mit Drainage	80.77.00↔	Synovektomie am Sprunggelenk, n.n.bez.
80.18.11↔	Arthroskopische Arthrotomie von Fuss und Zehen, Entfernung freier Gelenkkörper	80.77.10↔	Arthroskopische Synovektomie am oberen Sprunggelenk
80.18.12↔	Arthroskopische Arthrotomie von Fuss und Zehen, Einlegen oder Entfernen eines Medikamententrägers	80.77.11↔	Arthroskopische Synovektomie am unteren Sprunggelenk
80.18.20↔	Arthrotomie von Fuss und Zehen, Gelenkspülung mit Drainage	80.77.20↔	Offene Synovektomie am oberen Sprunggelenk
80.18.21↔	Arthrotomie von Fuss und Zehen, Entfernung freier Gelenkkörper	80.77.21↔	Offene Synovektomie am unteren Sprunggelenk
80.18.99↔	Sonstige Arthrotomie von Fuss und Zehen, sonstige	80.77.99↔	Synovektomie am Sprunggelenk, sonstige
80.19.00↔	Sonstige Arthrotomie an anderer bezeichneter Lokalisation, n.n.bez.	80.78.00↔	Synovektomie an Fuss und Zehen, n.n.bez.
80.19.10↔	Arthroskopische Arthrotomie des Sternoklavikulargelenkes, Gelenkspülung mit Drainage	80.78.10↔	Arthroskopische Synovektomie am Tarsometatarsalgelenk
80.19.11↔	Arthroskopische Arthrotomie des Sternoklavikulargelenkes, Entfernung freier Gelenkkörper	80.78.11↔	Arthroskopische Synovektomie am Metatarsophalangealgelenk
80.19.12↔	Arthroskopische Arthrotomie des Sternoklavikulargelenkes, Einlegen oder Entfernen eines Medikamententrägers	80.78.19↔	Sonstige arthroskopische Synovektomie an Fuss und Zehen
80.19.20↔	Arthrotomie des Sternoklavikulargelenkes, Gelenkspülung mit Drainage	80.78.20↔	Offene Synovektomie am Tarsometatarsalgelenk
		80.78.21↔	Offene Synovektomie am Metatarsophalangealgelenk
		80.78.29↔	Sonstige offene Synovektomie an Fuss und Zehen
		80.78.99↔	Synovektomie an Fuss und Zehen, sonstige
		80.79.00↔	Synovektomie an anderen näher bezeichneten Lokalisationen, n.n.bez.
		80.79.10↔	Arthroskopische Synovektomie am Sternoklavikulargelenk
		80.79.11↔	Arthroskopische Synovektomie am Iliosakralgelenk
		80.79.19↔	Arthroskopische Synovektomie an anderen näher bezeichneten Lokalisationen
		80.79.20↔	Offene Synovektomie am Sternoklavikulargelenk
		80.79.21↔	Offene Synovektomie am Iliosakralgelenk

80.79.22↔	Offene Synovektomie an der Symphyse	80.88.00↔	Sonstige lokale Exzision oder Destruktion einer Gelenkläsion an Fuss und Zehen, n.n.bez.
80.79.29↔	Offene Synovektomie an anderen näher bezeichneten Lokalisationen	80.88.10↔	Arthroskopische lokale Exzision oder Destruktion einer Gelenkläsion an Fuss und Zehen
80.79.99↔	Synovektomie an anderen näher bezeichneten Lokalisationen, sonstige	80.88.20↔	Débridement am Metatarsophalangealgelenk
80.81.00↔	Sonstige lokale Exzision oder Destruktion einer Gelenkläsion an der Schulter, n.n.bez.	80.88.21↔	Zystenexstirpation am Metatarsophalangealgelenk
80.81.10↔	Débridement am Humeroglenoidalgelenk	80.88.29↔	Sonstige lokale Exzision oder Destruktion am Metatarsophalangealgelenk
80.81.11↔	Zystenexstirpation am Humeroglenoidalgelenk	80.88.30↔	Débridement an Zehengelenken
80.81.19↔	Sonstige lokale Exzision oder Destruktion am Humeroglenoidalgelenk	80.88.40↔	Débridement an sonstigen Fussgelenken
80.81.20↔	Débridement am Akromioklavikulargelenk	80.88.50↔	Zystenexstirpation an sonstigen Gelenken von Fuss und Zehen
80.81.21↔	Zystenexstirpation am Akromioklavikulargelenk	80.88.59↔	Sonstige lokale Exzision oder Destruktion an sonstigen Gelenken von Fuss und Zehen
80.81.29↔	Sonstige lokale Exzision oder Destruktion am Akromioklavikulargelenk	80.88.99↔	Sonstige lokale Exzision oder Destruktion einer Gelenkläsion an Fuss und Zehen, sonstige
80.81.99↔	Sonstige lokale Exzision oder Destruktion einer Gelenkläsion an der Schulter, sonstige	80.89.00↔	Sonstige lokale Exzision oder Destruktion einer Gelenkläsion an anderer bezeichneter Lokalisation, n.n.bez.
80.82.00↔	Sonstige lokale Exzision oder Destruktion einer Gelenkläsion am Ellenbogen, n.n.bez.	80.89.20↔	Arthroskopische lokale Exzision oder Destruktion einer Gelenkläsion am Iliosakralgelenk
80.82.10↔	Arthroskopische lokale Exzision oder Destruktion einer Gelenkläsion am Ellenbogen	80.89.21↔	Débridement am Iliosakralgelenk
80.82.11↔	Débridement am Ellenbogengelenk	80.89.22↔	Zystenexstirpation am Iliosakralgelenk
80.82.12↔	Zystenexstirpation am Ellenbogengelenk	80.89.29↔	Sonstige lokale Exzision oder Destruktion am Iliosakralgelenk
80.82.99↔	Sonstige lokale Exzision oder Destruktion einer Gelenkläsion am Ellenbogen, sonstige	80.89.41↔	Débridement einer Gelenkläsion an anderer bezeichneter Lokalisation
80.83.00↔	Sonstige lokale Exzision oder Destruktion einer Gelenkläsion am Handgelenk, n.n.bez.	80.89.42↔	Zystenexstirpation an Gelenken anderer bezeichneter Lokalisation
80.83.10↔	Arthroskopische lokale Exzision oder Destruktion einer Gelenkläsion am Handgelenk	80.90.00↔	Sonstige Exzision an einem Gelenk, n.n.bez.
80.83.11↔	Débridement am Handgelenk	80.90.10↔	Arthroskopische Exzision an einem Gelenk
80.83.12↔	Zystenexstirpation am Handgelenk	80.90.99↔	Sonstige Exzision an einem Gelenk, sonstige
80.83.99↔	Sonstige lokale Exzision oder Destruktion einer Gelenkläsion am Handgelenk, sonstige	80.91.00↔	Sonstige Exzision an der Schulter, n.n.bez.
80.84.00↔	Sonstige lokale Exzision oder Destruktion einer Gelenkläsion an Hand und Finger, n.n.bez.	80.91.10↔	Arthroskopische Exzision am Humeroglenoidalgelenk
80.84.10↔	Débridement an Gelenken der Handwurzel	80.91.11↔	Sonstige Exzision am Humeroglenoidalgelenk
80.84.20↔	Débridement an sonstigen Gelenken der Hand und Finger	80.91.20↔	Arthroskopische Exzision am Akromioklavikulargelenk
80.84.99↔	Sonstige lokale Exzision oder Destruktion einer Gelenkläsion an Hand und Finger, sonstige	80.91.21↔	Sonstige Exzision am Akromioklavikulargelenk
80.85.00↔	Sonstige lokale Exzision oder Destruktion einer Gelenkläsion an der Hüfte, n.n.bez.	80.91.30↔	Entnahme eines Knorpeltransplantates an der Schulter
80.85.10↔	Arthroskopische lokale Exzision oder Destruktion einer Gelenkläsion an der Hüfte	80.91.99↔	Sonstige Exzision an der Schulter, sonstige
80.85.11↔	Débridement am Hüftgelenk	80.92.00↔	Sonstige Exzision am Ellenbogen, n.n.bez.
80.85.12↔	Zystenexstirpation am Hüftgelenk	80.92.10↔	Arthroskopische Exzision am Ellenbogen
80.85.99↔	Sonstige lokale Exzision oder Destruktion einer Gelenkläsion an der Hüfte, sonstige	80.92.11↔	Entnahme eines Knorpeltransplantates am Ellenbogengelenk
80.86.00↔	Sonstige lokale Exzision oder Destruktion einer Gelenkläsion am Knie, n.n.bez.	80.92.99↔	Sonstige Exzision am Ellenbogen, sonstige
80.86.10↔	Arthroskopische lokale Exzision oder Destruktion am Kniegelenk	80.93.00↔	Sonstige Exzision am Handgelenk, n.n.bez.
80.86.11↔	Débridement am Kniegelenk	80.93.10↔	Arthroskopische Exzision am Handgelenk
80.86.12↔	Zystenexstirpation am Kniegelenk	80.93.11↔	Entnahme eines Knorpeltransplantates am Handgelenk
80.86.13↔	Exzision eines Meniskusganglions am Kniegelenk	80.93.12↔	Resektion des Discus triangularis am Handgelenk
80.86.99↔	Sonstige lokale Exzision oder Destruktion einer Gelenkläsion am Knie, sonstige	80.93.99↔	Sonstige Exzision am Handgelenk, sonstige
80.87.00↔	Sonstige lokale Exzision oder Destruktion einer Gelenkläsion am Sprunggelenk, n.n.bez.	80.94↔	Sonstige Exzision an Hand- und Fingergelenk
80.87.10↔	Arthroskopische lokale Exzision oder Destruktion einer Gelenkläsion am oberen Sprunggelenk	80.95.00↔	Sonstige Exzision am Hüftgelenk, n.n.bez.
80.87.11↔	Débridement am oberen Sprunggelenk	80.95.10↔	Arthroskopische Exzision am Hüftgelenk
80.87.12↔	Zystenexstirpation am oberen Sprunggelenk	80.95.11↔	Entnahme eines Knorpeltransplantates am Hüftgelenk
80.87.19↔	Sonstige lokale Exzision oder Destruktion einer Gelenkläsion am oberen Sprunggelenk	80.95.99↔	Sonstige Exzision am Hüftgelenk, sonstige
80.87.20↔	Arthroskopische lokale Exzision oder Destruktion einer Gelenkläsion am unteren Sprunggelenk	80.96.00↔	Sonstige Exzision am Knie, n.n.bez.
80.87.21↔	Débridement am unteren Sprunggelenk	80.96.10↔	Arthroskopische Exzision am Kniegelenk
80.87.22↔	Zystenexstirpation am unteren Sprunggelenk	80.96.20↔	Entnahme eines Knorpeltransplantates am Kniegelenk, arthroskopisch
80.87.29↔	Sonstige lokale Exzision oder Destruktion einer Gelenkläsion am unteren Sprunggelenk	80.96.21↔	Entnahme eines Knorpeltransplantates am Kniegelenk, offen chirurgisch
80.87.99↔	Sonstige lokale Exzision oder Destruktion einer Gelenkläsion am Sprunggelenk, sonstige	80.96.99↔	Sonstige Exzision am Knie, sonstige
		80.97.00↔	Sonstige Exzision am Sprunggelenk, n.n.bez.
		80.97.10↔	Arthroskopische Exzision am oberen Sprunggelenk
		80.97.11↔	Sonstige Exzision am oberen Sprunggelenk
		80.97.20↔	Arthroskopische Exzision am unteren Sprunggelenk
		80.97.21↔	Sonstige Exzision am unteren Sprunggelenk
		80.97.30↔	Entnahme eines Knorpeltransplantates am Sprunggelenk
		80.97.99↔	Sonstige Exzision am Sprunggelenk, sonstige
		80.98.00↔	Sonstige Exzision an Fuss- und Zehengelenk, n.n.bez.
		80.98.10↔	Arthroskopische Exzision an Fuss- und Zehengelenken
		80.98.11↔	Sonstige Exzision am Metatarsophalangealgelenk
		80.98.12↔	Sonstige Exzision an sonstigen Fussgelenken
		80.98.13↔	Sonstige Exzision an Zehengelenken
		80.98.99↔	Sonstige Exzision an Fuss- und Zehengelenk, sonstige

80.99.00↔	Sonstige Exzision an einem Gelenk an anderer bezeichneter Lokalisation, n.n.bez.	82.72.99↔	Plastische Operation an der Hand mit Muskel- oder Faszien-Transplantat, sonstiges
80.99.10↔	Arthroskopische Exzision am Sternoklavikulargelenk	82.79↔	Plastische Operation an der Hand mit anderem Transplantat oder Implantat
80.99.11↔	Sonstige Exzision am Sternoklavikulargelenk	82.82↔	Plastische Rekonstruktion einer Spalthand
80.99.20↔	Arthroskopische Exzision am Iliosakralgelenk	82.83↔	Plastische Rekonstruktion bei Makrodaktylie
80.99.21↔	Sonstige Exzision am Iliosakralgelenk	82.85↔	Sonstige Tenodese an der Hand
80.99.30↔	Arthroskopische Exzision an der Symphyse	82.86.00↔	Sonstige Tenoplastik an der Hand, n.n.bez.
80.99.31↔	Sonstige Exzision an der Symphyse	82.86.10↔	Tenoplastik von Beugesehnen der Hand
80.99.90↔	Arthroskopische Exzision an einem Gelenk an anderer bezeichneter Lokalisation	82.86.11↔	Schaffung eines Transplantatlagers für Sehnen an der Hand
80.99.91↔	Entnahme eines Knorpeltransplantates an einem Gelenk an anderer bezeichneter Lokalisation	82.86.12↔	Revision ohne Ersatz eines Sehnenimplantats an der Hand
80.99.99↔	Sonstige Exzision an einem Gelenk an anderer bezeichneter Lokalisation, sonstige	82.86.13↔	Wechsel eines Sehnenimplantats an der Hand
81.93.00↔	Naht an Kapsel oder Ligament der oberen Extremitäten, n.n.bez.	82.86.99↔	Sonstige Tenoplastik an der Hand, sonstige
81.93.10↔	Naht des Bandapparates der Klavikula	82.89.10↔	Sehnenscheidenplastik an der Hand
81.93.20↔	Naht des radioulnaren Ringbandes	82.89.11↔	Knöchelrefixation von Bänder der Handwurzel und Mittelhand
81.93.21↔	Naht des distalen radioulnaren Bandapparates	82.89.12↔	Knöchelrefixation von sonstigen Bänder der Hand
81.93.30↔	Naht an Kapsel oder Ligament der oberen Extremitäten, Handwurzel und Mittelhand	82.89.13↔	Gelenkübergreifende Weichteildistraktion bei kongenitalen Anomalien der Hand
81.93.99↔	Naht an Kapsel oder Ligament der oberen Extremitäten, sonstige	82.89.14↔	Radialisierung bei kongenitalen Anomalien der Hand
82.02↔	Myotomie an der Hand	82.89.15↔	Resektion von Schnürringen mit plastischer Rekonstruktion bei kongenitalen Anomalien der Hand
82.04↔	Inzision und Drainage von Palmar- oder Thenarraum	82.89.16↔	Transfer einer Zehe als Fingerersatz
82.09.00↔	Sonstige Inzision an den Weichteilen der Hand, n.n.bez.	82.89.99↔	Sonstige plastische Operationen an der Hand, sonstige
82.09.10↔	Sonstige Inzision an den Weichteilen der Hand, Sehnenfachspaltung an der Hand	84.00↔	Amputation an der oberen Extremität, n.n.bez.
82.09.99↔	Sonstige Inzision an den Weichteilen der Hand, sonstige	84.01↔	Amputation und Exartikulation an einem Finger (ausgenommen am Daumen)
82.11.00↔	Tenotomie der Hand, n.n.bez.	84.02↔	Amputation und Exartikulation am Daumen
82.11.10↔	Tenotomie der Hand, Handgelenk, perkutan	84.03.00↔	Hand-Amputation, n.n.bez.
82.11.11↔	Tenotomie der Hand, Finger, perkutan	84.03.10↔	Komplette Hand-Amputation an Handwurzel oder Mittelhand
82.11.20↔	Tenotomie der Hand, offen chirurgisch	84.03.99↔	Hand-Amputation, sonstige
82.11.99↔	Tenotomie der Hand, sonstige	84.04↔	Handgelenks-Exartikulation
82.12↔	Fasziotomie der Hand	84.05↔	Vorderarm-Amputation
82.19.00↔	Sonstige Durchtrennung von Weichteilen der Hand, n.n.bez.	84.06↔	Ellenbogen-Exartikulation
82.19.10↔	Sonstige Durchtrennung von Weichteilen der Hand, Durchtrennung von Muskeln der Hand	84.07↔	Oberarm-Amputation
82.19.99↔	Sonstige Durchtrennung von Weichteilen der Hand, sonstige	84.08↔	Schultergelenk-Exartikulation
82.21↔	Exzision einer Läsion an einer Sehnenscheide der Hand	84.09↔	Interthorakoskapuläre Amputation
82.29↔	Exzision einer anderen Läsion an den Weichteilen der Hand	84.10↔	Amputation der unteren Extremität, n.n.bez.
82.33↔	Sonstige Tenonektomie an der Hand	84.11↔	Zehenamputation
82.35.00↔	Sonstige Fasziektomie der Hand, n.n.bez.	84.12↔	Amputation durch Fuss
82.35.10↔	Fasziektomie der Hohlhand	84.13↔	Exartikulation im Sprunggelenk
82.35.11↔	Fasziektomie der Hand und Finger mit Neurolyse	84.14↔	Transmalleoläre Amputation im Sprunggelenk
82.35.12↔	Fasziektomie der Hand und Finger mit Neurolyse und Arteriolyse	84.15↔	Sonstige Unterschenkel-Amputation
82.35.13↔	Fasziektomie der Hand und Finger mit Arthrolyse	84.16↔	Knie-Exartikulation
82.35.99↔	Sonstige Fasziektomie der Hand, sonstige	84.17↔	Oberschenkel-Amputation
82.36↔	Sonstige Myektomie der Hand	84.18↔	Hüft-Exartikulation
82.39.00↔	Sonstige Exzision von Weichteilen der Hand, n.n.bez.	84.19↔	Abdominopelvine Amputation
82.39.10↔	Sonstige Exzision von Weichteilen der Hand, Exzision von Sehnscheiden der Hand	84.3x.00↔	Revision eines Amputationsstumpfes, n.n.bez.
82.39.99↔	Sonstige Exzision von Weichteilen der Hand, sonstige	84.3x.10↔	Revision eines Amputationsstumpfes, Schulter- und Oberarmregion
82.45↔	Sonstige Naht an einer anderen Sehne der Hand	84.3x.11↔	Revision eines Amputationsstumpfes, Unterarmregion
82.46.00↔	Naht an Muskel oder Faszie der Hand, n.n.bez.	84.3x.12↔	Revision eines Amputationsstumpfes, Handregion
82.46.10↔	Naht an einer Faszie der Hand	84.3x.13↔	Revision eines Amputationsstumpfes, Untere Extremität
82.46.20↔	Naht an einem Muskel der Hand	84.3x.19↔	Revision eines Amputationsstumpfes, Andere Lokalisation
82.46.99↔	Naht an Muskel oder Faszie der Hand, sonstige	84.3x.99↔	Revision eines Amputationsstumpfes, sonstige
82.52↔	Verkürzung einer Sehne der Hand	84.91↔	Amputation, n.n.bez.
82.53↔	Reinsertion einer Sehne der Hand	85.12↔	Offene Biopsie an der Mamma
82.54↔	Reinsertion eines Muskels der Hand	85.20↔	Exzision oder Destruktion von Mammagewebe, n.n.bez.
82.55↔	Sonstige Längenänderung an Muskel oder Sehne der Hand	85.21↔	Lokale Exzision einer Läsion an der Mamma
82.56↔	Sonstiger Transfer oder Transplantation einer Sehne der Hand	85.24↔	Exzision von ektopischem Mammagewebe
82.58↔	Sonstiger Transfer oder Transplantation eines Handmuskels	85.25↔	Exzision einer Brustwarze
82.59↔	Sonstige Transposition eines Handmuskels	85.30↔	Mammareduktionsplastik und subkutane Mastektomie, n.n.bez.
82.72.00↔	Plastische Operation an der Hand mit Muskel- oder Faszien-Transplantat, n.n.bez.	85.31↔	Mammareduktionsplastik
82.72.10↔	Plastische Operation mit Muskel- oder Faszien-Transplantat an einem Finger	85.34.00↔	Subkutane Mastektomie, n.n.bez.
82.72.11↔	Plastische Operation mit Muskel- oder Faszien-Transplantat an sonstigen Teilen der Hand	85.34.11↔	Hautsparende Mastektomie mit kompletter Resektion des Drüsengewebes, ohne weitere Massnahmen
		85.34.12↔	Hautsparende Mastektomie mit kompletter Resektion des Drüsengewebes, mit Straffung des Hautmantels
		85.34.13↔	Hautsparende Mastektomie mit kompletter Resektion des Drüsengewebes, mit Straffung des Hautmantels und Bildung eines gestielten Corium-cutis-Lappens

85.34.21↔	Brustwarzenerhaltende Mastektomie mit kompletter Resektion des Drüsengewebes, ohne weitere Massnahmen	86.4x.13↔	Radikale Exzision einer Hautläsion an Unterarm und Hand mit histographischer Kontrolle
85.34.22↔	Brustwarzenerhaltende Mastektomie mit kompletter Resektion des Drüsengewebes, mit Straffung des Hautmantels	86.4x.17↔	Radikale Exzision einer Hautläsion an Leisten- und Genitalregion und Gesäss mit histographischer Kontrolle
85.34.23↔	Brustwarzenerhaltende Mastektomie mit kompletter Resektion des Drüsengewebes, mit Straffung des Hautmantels und Bildung eines gestielten Corium-cutis-Lappens	86.4x.18↔	Radikale Exzision einer Hautläsion der unteren Extremität mit histographischer Kontrolle
85.34.99↔	Subkutane Mastektomie, sonstige	86.4x.19↔	Radikale Exzision einer Hautläsion anderer Lokalisation mit histographischer Kontrolle
85.39↔	Mammareduktionsplastik und subkutane Mastektomie, sonstige	86.4x.20↔	Radikale Exzision einer Hautläsion am Kopf mit Transplantation oder Transposition von Haut
85.40↔	Mastektomie, n.n.bez.	86.4x.21↔	Radikale Exzision einer Hautläsion des Halses mit Transplantation oder Transposition von Haut
85.41↔	Einfache Mastektomie	86.4x.22↔	Radikale Exzision einer Hautläsion an Schulter und Axilla mit Transplantation oder Transposition von Haut
85.43↔	Modifizierte radikale Mastektomie	86.4x.23↔	Radikale Exzision einer Hautläsion an Oberarm und Ellenbogen mit Transplantation oder Transposition von Haut
85.45.00↔	Radikale Mastektomie, n.n.bez.	86.4x.24↔	Radikale Exzision einer Hautläsion des Unterarmes mit Transplantation oder Transposition von Haut
85.45.10↔	Radikale Mastektomie ohne Brustwandteilresektion	86.4x.25↔	Radikale Exzision einer Hautläsion der Hand mit Transplantation oder Transposition von Haut
85.45.11↔	Radikale Mastektomie mit Brustwandteilresektion	86.4x.26↔	Radikale Exzision einer Hautläsion an Brustwand und Rücken mit Transplantation oder Transposition von Haut
85.45.99↔	Radikale Mastektomie, sonstige	86.4x.27↔	Radikale Exzision einer Hautläsion an die Bauchregion mit Transplantation oder Transposition von Haut
85.47↔	Erweiterte radikale Mastektomie	86.4x.28↔	Radikale Exzision einer Hautläsion der Leisten- und Genitalregion mit Transplantation oder Transposition von Haut
85.49↔	Mastektomie, sonstige	86.4x.29↔	Radikale Exzision einer Hautläsion anderer Lokalisation mit Transplantation oder Transposition von Haut
85.50↔	Augmentationsmammoplastik, n.n.bez.	86.4x.2a↔	Radikale Exzision einer Hautläsion am Gesäss mit Transplantation oder Transposition von Haut
85.51↔	Intramammäre Injektion zur Augmentation	86.4x.2b↔	Radikale Exzision einer Hautläsion der unteren Extremität mit Transplantation oder Transposition von Haut
85.53.00↔	Prothesenimplantation an der Mamma, n.n.bez.	86.61.10↔	Kleinflächiges Vollhauttransplantat an die Hand
85.53.10↔	Prothesenimplantation an der Mamma, nach Mastektomie	86.61.20↔	Grossflächiges Vollhauttransplantat an die Hand
85.53.99↔	Prothesenimplantation an der Mamma, sonstige	86.61.99↔	Vollhauttransplantat an die Hand, sonstige
85.59↔	Augmentationsmammoplastik, sonstige	86.62.10↔	Kleinflächiges Spalthauttransplantat an die Hand
85.6↔	Mastopexie	86.62.20↔	Grossflächiges Spalthauttransplantat an die Hand
85.82↔	Spalthauttransplantat an die Mamma	86.62.99↔	Sonstiges Hauttransplantat an die Hand, sonstiges
85.83↔	Vollhauttransplantat an die Mamma	86.69.10↔	Kleinflächige Spalthauttransplantation an den Kopf (außer Lippe und Mund)
85.84↔	Mammarekonstruktion mit gestieltem Hautlappen	86.69.11↔	Kleinflächige Spalthauttransplantation an den Hals
85.85↔	Mammarekonstruktion mit gestielten Muskellappen	86.69.12↔	Kleinflächige Spalthauttransplantation an Schulter und Oberarm
85.86↔	Transplantation einer Brustwarze	86.69.13↔	Kleinflächige Spalthauttransplantation an den Unterarm
85.87.00↔	Sonstige Operation an der Brustwarze, n.n.bez.	86.69.15↔	Kleinflächige Spalthauttransplantation an Brustwand und Rücken
85.87.10↔	Naht an der Brustwarze (nach Verletzung)	86.69.16↔	Kleinflächige Spalthauttransplantation an der Bauchregion
85.87.13↔	Chirurgische Eversion einer invertierten Brustwarze	86.69.17↔	Kleinflächige Spalthauttransplantation an die Leisten- und Genitalregion
85.87.21↔	Plastische Rekonstruktion der Brustwarze mit Tätowierung	86.69.18↔	Kleinflächige Spalthauttransplantation an Oberschenkel und Unterschenkel
85.87.22↔	Plastische Rekonstruktion der Brustwarze mit lokalem Lappen	86.69.19↔	Kleinflächige Spalthauttransplantation an andere Lokalisation
85.87.23↔	Plastische Rekonstruktion der Brustwarze mit freiem Lappen	86.69.1a↔	Kleinflächige Spalthauttransplantation am Fuss
85.87.31↔	Plastische Rekonstruktion des Warzenvorhofs mit Tätowierung	86.69.20↔	Grossflächige Spalthauttransplantation am Kopf (ausser Lippe und Mund)
85.87.32↔	Plastische Rekonstruktion des Warzenvorhofs mit lokalem Lappen	86.69.21↔	Grossflächige Spalthauttransplantation am Hals
85.87.33↔	Plastische Rekonstruktion des Warzenvorhofs mit freiem Lappen	86.69.22↔	Grossflächige Spalthauttransplantation an Schulter und Oberarm
85.87.99↔	Sonstige Operation an der Brustwarze, sonstige	86.69.23↔	Grossflächige Spalthauttransplantation am Unterarm
85.89.00↔	Sonstige Mammoplastik, n.n.bez.	86.69.25↔	Grossflächige Spalthauttransplantation an Brustwand und Rücken
85.89.10↔	Mammoplastik mit freiem Haut-Muskel-Transplantat	86.69.26↔	Grossflächige Spalthauttransplantation an der Bauchregion
85.89.11↔	Mammoplastik mit gestieltem Haut-Muskel-Transplantat (myokutaner Lappen), ohne Prothesenimplantation	86.69.27↔	Grossflächige Spalthauttransplantation an der Leisten- und Genitalregion
85.89.13↔	Mammoplastik mit Omentumlappen	86.69.28↔	Grossflächige Spalthauttransplantation am Gesäss
85.89.20↔	Mammoplastik mittels Lappenplastik mit mikrovaskulärer Anastomosierung, n.n.bez.	86.69.29↔	Grossflächige Spalthauttransplantation, andere Lokalisation
85.89.21↔	Deep inferior epigastric perforator flap (DIEP)	86.69.2a↔	Grossflächige Spalthauttransplantation an Oberschenkel und Unterschenkel
85.89.22↔	Superficial inferior epigastric artery flap (SIEA)	86.69.2b↔	Grossflächige Spalthauttransplantation am Fuss
85.89.23↔	Muskulokutane Gracilis-Lappenplastik	86.73.00↔	Anbringen von gestieltem oder freiem Lappen an die Hand, n.n.bez.
85.89.24↔	Superior gluteal artery perforator flap (S-GAP)	86.73.11↔	Kleinflächige Verschiebe-Rotationsplastik an die Hand
85.89.25↔	Inferior gluteal artery perforator flap (I-GAP)	86.73.12↔	Kleinflächige Transpositionsplastik an die Hand
85.89.29↔	Mammoplastik mittels Lappenplastik mit mikrovaskulärer Anastomosierung, sonstige		
85.89.99↔	Sonstige Mammoplastik, sonstige		
85.93↔	Revision ohne Ersatz eines Mammaimplantats		
85.94.00↔	Entfernung eines Mammaimplantats, n.n.bez.		
85.94.11↔	Entfernung eines Mammaimplantats, mit Kapsulotomie		
85.94.12↔	Entfernung eines Mammaimplantats mit partieller Kapsulektomie		
85.94.13↔	Entfernung eines Mammaimplantats mit totaler Kapsulektomie		
85.94.99↔	Entfernung eines Mammaimplantats, sonstige		
85.95↔	Einsetzen eines Gewebeexpanders in die Mamma		
86.21↔	Exzision von Pilonidalzyste oder Sinus pilonidalis		
86.27↔	Débridement an Nagel, Nagelbett oder Nagelfalz		
86.4x.10↔	Radikale Exzision einer Hautläsion am Kopf mit histographischer Kontrolle		
86.4x.11↔	Radikale Exzision einer Hautläsion des Halses mit histographischer Kontrolle		

86.73.13↔	Kleinflächige Insellappenplastik an die Hand	86.85.60↔	Resektion gedoppelter Anteile bei Syndaktylie oder Polydaktylie mit Gelenkrekonstruktion, des Fusses
86.73.20↔	Grossflächige Dehnungsplastik an der Hand	86.85.70↔	Korrektur einer Polysyndaktylie durch Fusion gedoppelter Anteile, der Hand
86.73.21↔	Grossflächige Verschiebe-Rotationsplastik an der Hand	86.85.80↔	Korrektur einer Polysyndaktylie durch Fusion gedoppelter Anteile, des Fusses
86.73.22↔	Grossflächige Transpositionsplastik an der Hand	86.85.99↔	Korrektur einer Syndaktylie, sonstige
86.73.23↔	Grossflächige Insellappenplastik an der Hand	86.86↔	Onychoplastik
86.73.24↔	Grossflächige Z-Plastik an der Hand	92.27.00↔	Implantation oder Einsetzen radioaktiver Elemente (Brachytherapie mit umschlossenen Radionukliden), Körperoberfläche, sonstiger oder n.n.bez. Applikationsort
86.73.29↔	Sonstige lokale Lappenplastik an die Hand	92.27.10↔	Implantation oder Einsetzen radioaktiver Elemente (Brachytherapie mit umschlossenen Radionukliden), weibliche Geschlechtsorgane, n.n.bez.
86.73.30↔	Anbringen von freiem Lappen mit mikrovaskulärer Anastomosierung an die Hand	92.27.11↔	Implantation oder Einsetzen radioaktiver Elemente (Brachytherapie mit umschlossenen Radionukliden), intrauterin
86.73.40↔	Anbringen von gestieltem regionalem oder gestieltem Fernlappen an die Hand	92.27.12↔	Implantation oder Einsetzen radioaktiver Elemente (Brachytherapie mit umschlossenen Radionukliden), intravaginal
86.73.80↔	Kombinierte plastische Eingriffe an Haut und Unterhaut der Hand	92.27.13↔	Implantation oder Einsetzen radioaktiver Elemente (Brachytherapie mit umschlossenen Radionukliden), intrauterin und intravaginal kombiniert
86.73.99↔	Anbringen von gestielten oder freien Lappen an die Hand, sonstige	92.27.21↔	Implantation oder Einsetzen radioaktiver Elemente (Brachytherapie mit umschlossenen Radionukliden), Körperoberfläche
86.75.10↔	Revision von gestieltem oder freiem Lappen oder freiem Hauttransplantat des Kopfes	92.27.22↔	Implantation oder Einsetzen radioaktiver Elemente (Brachytherapie mit umschlossenen Radionukliden), intrakavitär
86.75.11↔	Revision von gestieltem oder freiem Lappen oder freiem Hauttransplantat des Halses	92.27.23↔	Implantation oder Einsetzen radioaktiver Elemente (Brachytherapie mit umschlossenen Radionukliden), intraluminal
86.75.12↔	Revision von gestieltem oder freiem Lappen oder freiem Hauttransplantat von Schulter und Oberarm	92.27.30↔	Implantation oder Einsetzen radioaktiver Elemente (Brachytherapie mit umschlossenen Radionukliden), Gefäss n.n.bez.
86.75.13↔	Revision von gestieltem oder freiem Lappen oder freiem Hauttransplantat des Unterarmes	92.27.31↔	Implantation oder Einsetzen radioaktiver Elemente (Brachytherapie mit umschlossenen Radionukliden), Koronargefäss
86.75.14↔	Revision von gestieltem oder freiem Lappen oder freiem Hauttransplantat der Hand	92.27.39↔	Implantation oder Einsetzen radioaktiver Elemente (Brachytherapie mit umschlossenen Radionukliden), sonstiges Gefäss
86.75.15↔	Revision von gestieltem oder freiem Lappen oder freiem Hauttransplantat der Brustwand und Rücken	92.27.40↔	Implantation oder Einsetzen radioaktiver Elemente (Brachytherapie mit umschlossenen Radionukliden), intraoperativ
86.75.16↔	Revision von gestieltem oder freiem Lappen oder freiem Hauttransplantat der Bauchregion	92.27.70↔	Radioaktive Moulagen, n.n.bez.
86.75.17↔	Revision von gestieltem oder freiem Lappen oder freiem Hauttransplantat der unteren Extremität	92.27.71↔	Radioaktive Moulagen, Konstruktion und Applikation von oberflächlichen radioaktiven Moulagen
86.75.19↔	Revision von gestieltem oder freiem Lappen oder freiem Hauttransplantat anderer Lokalisation	92.27.72↔	Radioaktive Moulagen, Konstruktion und Applikation von nicht auf der Körperoberfläche verwendeten Applikatoren
86.75.99↔	Revision von gestieltem oder freiem Lappen, sonstige	92.27.73↔	Radioaktive Moulagen, Konstruktion und Applikation von Augenapplikatoren
86.76.50↔	Grossflächige Z-Plastik am Kopf (ausser Lippe und Mund)	92.27.79↔	Radioaktive Moulagen, sonstige
86.76.51↔	Grossflächige Z-Plastik am Hals	92.28.00↔	Injektion, Instillation oder orale Gabe von Radioisotopen, n.n.bez.
86.76.52↔	Grossflächige Z-Plastik an Schulter und Oberarm	92.28.01↔	Instillation von offenen Radionukliden in Gelenke
86.76.53↔	Grossflächige Z-Plastik am Unterarm	92.28.02↔	Radiojodtherapie bis 1,2 GBq I-131, ohne Gabe von rekombinantem Thyreotropin (rh-TSH)
86.76.54↔	Grossflächige Z-Plastik an Brustwand und Rücken	92.28.03↔	Radiojodtherapie bis 1,2 GBq I-131, mit Gabe von rekombinantem Thyreotropin (rh-TSH)
86.76.55↔	Grossflächige Z-Plastik an der Bauchregion	92.28.04↔	Radiojodtherapie über 1,2 bis unter 5 GBq I-131, ohne Gabe von rekombinantem Thyreotropin (rh-TSH)
86.76.56↔	Grossflächige Z-Plastik an der Leisten- und Genitalregion	92.28.05↔	Radiojodtherapie über 1,2 bis unter 5 GBq I-131, mit Gabe von rekombinantem Thyreotropin (rh-TSH)
86.76.57↔	Grossflächige Z-Plastik am Gesäss	92.28.06↔	Radiojodtherapie mit 5 und mehr GBq I-131, ohne Gabe von rekombinantem Thyreotropin (rh-TSH)
86.76.58↔	Grossflächige Z-Plastik an Oberschenkel und Unterschenkel	92.28.07↔	Radiojodtherapie mit 5 und mehr GBq I-131, mit Gabe von rekombinantem Thyreotropin (rh-TSH)
86.76.59↔	Grossflächige Z-Plastik, andere Lokalisation	92.28.11↔	Therapie mit offenen Radionukliden bei Knochenmetastasen
86.76.5a↔	Grossflächige Z-Plastik am Fuss	92.28.13↔	Radiorezeptortherapie mit DOTA-konjugierten Somatostatin-Analoga
86.81↔	Straffungsoperation am Gesicht	92.28.20↔	Radioimmuntherapie mit 90Y-Ibritumomab-Tiuxetan, parenteral
86.82↔	Rhyidektomie am Gesicht	92.28.21↔	Gabe von Jod-131-MIBG (Metajodbenzylguanidin) parenteral
86.83.00↔	Gewebereduktionsplastik, n.n.bez.	92.28.22↔	Radioimmuntherapie mit Iod 131 [I-131] tositumomab, parenteral
86.83.09↔	Gewebereduktionsplastik, sonstige	92.28.23↔	Radioimmuntherapie mit sonstigen Antikörpern, parenteral
86.83.11↔	Gewebereduktionsplastik an Kopf und Hals	92.28.31↔	Selektive intravasculäre Radiochemoembolisation mit I-131-Lipiodol
86.83.12↔	Gewebereduktionsplastik an Schulter und Oberarm		
86.83.13↔	Gewebereduktionsplastik an Unterarm		
86.83.14↔	Gewebereduktionsplastik an Hand		
86.83.1a↔	Gewebereduktionsplastik am Bauch		
86.83.1b↔	Gewebereduktionsplastik an Rücken oder Flanke		
86.83.1c↔	Gewebereduktionsplastik gleichzeitig Bauch, Flanke sowie Rücken		
86.83.1d↔	Gewebereduktionsplastik an der Leisten- und Genitalregion		
86.83.1e↔	Gewebereduktionsplastik am Gesäss		
86.83.1f↔	Gewebereduktionsplastik an Oberschenkel		
86.83.1g↔	Gewebereduktionsplastik an Unterschenkel und Fuss		
86.83.21↔	Absaugen von Fettgewebe		
86.83.22↔	Liposuktion zur Transplantation		
86.85.00↔	Korrektur einer Syndaktylie, n.n.bez.		
86.85.30↔	Trennung einer kompletten Syndaktylie mit Verschiebeplastik, Kuppenplastik oder Seitenbandrekonstruktion, der Hand		
86.85.40↔	Trennung einer kompletten Syndaktylie mit Verschiebeplastik, Kuppenplastik oder Seitenbandrekonstruktion, des Fusses		
86.85.50↔	Resektion gedoppelter Anteile bei Syndaktylie oder Polydaktylie mit Gelenkrekonstruktion, der Hand		

92.28.32↔	Selektive intravaskuläre Radionuklidtherapie (SIRT) durch Embolisierung von Yttrium-90-markierten Mikrosphären	92.29.32↔	Interstitielle Brachytherapie mit Implantation von permanenten Strahlern, von 11 bis 15 Quellen
92.28.33↔	Endovaskuläre Brachytherapie mit Rhenium-188	92.29.33↔	Interstitielle Brachytherapie mit Implantation von permanenten Strahlern, von 16 bis 20 Quellen
92.28.99↔	Injektion, Instillation oder orale Gabe von Radioisotopen, sonstige	92.29.34↔	Interstitielle Brachytherapie mit Implantation von permanenten Strahlern, von 21 bis 25 Quellen
92.29.11↔	Interstitielle Brachytherapie mit Implantation von entfernbaren Strahlern in einer Ebene, niedrige Dosisleistung	92.29.35↔	Interstitielle Brachytherapie mit Implantation von permanenten Strahlern, von 26 bis 30 Quellen
92.29.12↔	Interstitielle Brachytherapie mit Implantation von entfernbaren Strahlern in einer Ebene, gepulste Dosisleistung (Pulsed dose rate)	92.29.36↔	Interstitielle Brachytherapie mit Implantation von permanenten Strahlern, von 31 bis 35 Quellen
92.29.13↔	Interstitielle Brachytherapie mit Implantation von entfernbaren Strahlern in einer Ebene, hohe Dosisleistung	92.29.37↔	Interstitielle Brachytherapie mit Implantation von permanenten Strahlern, von 36 bis 40 Quellen
92.29.19↔	Interstitielle Brachytherapie mit Implantation von entfernbaren Strahlern in einer Ebene, sonstige	92.29.38↔	Interstitielle Brachytherapie mit Implantation von permanenten Strahlern, von 41 bis 45 Quellen
92.29.21↔	Interstitielle Brachytherapie mit Volumenimplantation von entfernbaren Strahlern in mehreren Ebenen, niedrige Dosisleistung	92.29.39↔	Interstitielle Brachytherapie mit Implantation von permanenten Strahlern, von 46 bis 50 Quellen
92.29.22↔	Interstitielle Brachytherapie mit Volumenimplantation von entfernbaren Strahlern in mehreren Ebenen, gepulste Dosisleistung (Pulsed dose rate)	92.29.3a↔	Interstitielle Brachytherapie mit Implantation von permanenten Strahlern, von 51 bis 55 Quellen
92.29.23↔	Interstitielle Brachytherapie mit Volumenimplantation von entfernbaren Strahlern in mehreren Ebenen, hohe Dosisleistung	92.29.3b↔	Interstitielle Brachytherapie mit Implantation von permanenten Strahlern, von 56 bis 60 Quellen
92.29.24↔	Brachytherapie mit Implantation von entfernbaren Strahlern in mehreren Ebenen, hohe Dosisleistung, intraoperativ	92.29.3c↔	Interstitielle Brachytherapie mit Implantation von permanenten Strahlern, von 61 bis 65 Quellen
92.29.29↔	Interstitielle Brachytherapie mit Volumenimplantation von entfernbaren Strahlern in mehreren Ebenen, sonstige	92.29.3d↔	Interstitielle Brachytherapie mit Implantation von permanenten Strahlern, von 66 bis 70 Quellen
92.29.31↔	Interstitielle Brachytherapie mit Implantation von permanenten Strahlern, bis 10 Quellen	92.29.3e↔	Interstitielle Brachytherapie mit Implantation von permanenten Strahlern, von 71 und mehr Quellen

ADRG J04**Eingriffe an der Haut der unteren Extremität ausser bei Ulkus oder Infektion / Entzündung**

Hauptdiagnose in Tabelle J04-1 und mindestens eine Prozedur in Tabelle J04-2

DRG J04A**Eingriffe an der Haut der unteren Extremität ausser bei Ulkus oder Infektion / Entzündung, Alter > 69 Jahre oder schwere CC**

Alter > 69 Jahre oder PCCL > 2

DRG J04B**Eingriffe an der Haut der unteren Extremität ausser bei Ulkus oder Infektion / Entzündung, Alter < 70 Jahre****Hauptdiagnose J04-1**

B35.3	Tinea pedis	L89.17	Dekubitus 2. Grades: Ferse
C43.7	Bösartig Melanom untere Extremität, einschl Hüfte	L89.18	Dekubit 2. Gr, sonst Lokal unt Extremität
C44.7	Sonst BNB: Haut der unteren Extremität, einschließl Hüfte	L89.19	Dekubit 2. Gr, sonst u nnbez Lokaöisationen
D03.7	Melanoma in situ untere Extremität, einschl Hüfte	L89.20	Dekubitus 3. Grades: Kopf
D04.7	Ca in situ Haut untere Extremität, einschl Hüfte	L89.21	Dekubitus 3. Grades: Obere Extremität
D22.7	Melanozytennävus untere Extremität, einschl Hüfte	L89.22	Dekubitus 3. Grades: Dornfortsätze
D23.7	So gutart Neubild Haut unt Extrem, einschl Hüfte	L89.23	Dekubitus 3. Grades: Beckenkamm
L03.02	Phlegmone Zehen	L89.24	Dekubitus 3. Grades: Kreuzbein
L03.11	Phlegmone untere Extremität	L89.25	Dekubitus 3. Grades: Sitzbein
L89.00	Dekubitus 1. Grades: Kopf	L89.26	Dekubitus 3. Grades: Trochanter
L89.01	Dekubitus 1. Grades: Obere Extremität	L89.27	Dekubitus 3. Grades: Ferse
L89.02	Dekubitus 1. Grades: Dornfortsätze	L89.28	Dekubit 3. Gr, sonst Lokal unt Extremität
L89.03	Dekubitus 1. Grades: Beckenkamm	L89.29	Dekubit 3. Gr, sonst u nnbez Lokaöisationen
L89.04	Dekubitus 1. Grades: Kreuzbein	L89.30	Dekubitus 4. Grades: Kopf
L89.05	Dekubitus 1. Grades: Sitzbein	L89.31	Dekubitus 4. Grades: Obere Extremität
L89.06	Dekubitus 1. Grades: Trochanter	L89.32	Dekubitus 4. Grades: Dornfortsätze
L89.07	Dekubitus 1. Grades: Ferse	L89.33	Dekubitus 4. Grades: Beckenkamm
L89.08	Dekubit 1. Gr, sonst Lokal unt Extremität	L89.34	Dekubitus 4. Grades: Kreuzbein
L89.09	Dekubit 1. Gr, sonst u nnbez Lokaöisationen	L89.35	Dekubitus 4. Grades: Sitzbein
L89.10	Dekubitus 2. Grades: Kopf	L89.36	Dekubitus 4. Grades: Trochanter
L89.11	Dekubitus 2. Grades: Obere Extremität	L89.37	Dekubitus 4. Grades: Ferse
L89.12	Dekubitus 2. Grades: Dornfortsätze	L89.38	Dekubit 4. Gr, sonst Lokal unt Extremität
L89.13	Dekubitus 2. Grades: Beckenkamm	L89.39	Dekubit 4. Gr, sonst u nnbez Lokalisationen
L89.14	Dekubitus 2. Grades: Kreuzbein	L89.90	Dekubitus, Grad nicht näher bezeichnet: Kopf
L89.15	Dekubitus 2. Grades: Sitzbein	L89.91	Dekubitus, Grad nicht näher bezeichnet: Obere Extremität
L89.16	Dekubitus 2. Grades: Trochanter	L89.92	Dekubitus, Grad nicht näher bezeichnet: Dornfortsätze

L89.93	Dekubitus, Grad nicht näher bezeichnet: Beckenkamm	S70.83	So oberfl Verletz Hüfte u OS, Insektenbiß/-stich (ungiftig)
L89.94	Dekubitus, Grad nicht näher bezeichnet: Kreuzbein	S70.84	So oberfl Verletz Hüfte u OS, oberfl FK (Splitter)
L89.95	Dekubitus, Grad nicht näher bezeichnet: Sitzbein	S70.9	Oberfl Verletzung Hüfte u OS, nnbez
L89.96	Dekubitus, Grad nicht näher bezeichnet: Trochanter	S80.82	So oberfl Verletz Unterschenkel, Blasenbild (nichttherm)
L89.97	Dekubitus, Grad nicht näher bezeichnet: Ferse	S80.83	So oberfl Verletz Unterschenkel, InsektBiß/-Stich (ungiftig)
L89.98	Dekubit, Grad nnbez, sonst Lokalisationen d unt Extremität	S80.84	So oberfl Verletz Unterschenkel, oberfl FK (Splitter)
L89.99	Dekubit, Grad nnbez, sonst u nnbez Lokalisationen	S90.82	So oberfl Verletz Knöchelreg Fuß, Blasenbild (nichttherm)
L97	Ulcus cruris, aonkl	S90.83	So oberfl Verletz Knöchelreg Fuß, InsektBiß/-Stich (ungift)
Q82.0	Hereditäres Lymphödem	S90.84	So oberfl Verletz Knöchelregion Fuß, oberfl FK (Splitter)
S70.82	So oberfl Verletz Hüfte u OS, Blasenbild (nichttherm)		

Prozedur J04-2

00.55.00↔	Einsetzen von peripheren Gefäßstent(s) mit Medikamenten-Freisetzung, n.n.bez.	07.72↔	Inzision an der Hypophyse
00.55.11↔	Einsetzen von peripheren Gefäßstent(s) mit Medikamenten-Freisetzung, drug eluting überlange Stents (>10 cm)	07.79↔	Sonstige Operation an der Hypophyse
00.55.99↔	Einsetzen von peripheren Gefäßstent(s) mit Medikamenten-Freisetzung, sonstige	08.21↔	Exzision eines Chalazions
00.63↔	Perkutanes Einsetzen von Stent(s) an A. carotis	08.22.00↔	Exzision einer anderen kleineren Läsion am Augenlid, n.n.bez.
00.64↔	Perkutanes Einsetzen von Stent(s) an sonstigen präzerebralen (extrakraniellen) Arterien	08.22.10↔	Exzision einer anderen kleineren Läsion am Augenlid, nicht histographisch kontrolliert (mikrographische Chirurgie)
00.65.00↔	Perkutanes Einsetzen von sonstigem(n) intrakraniellen vaskulären Stent(s), n.n.bez.	08.22.11↔	Exzision einer anderen kleineren Läsion am Augenlid, histographisch kontrolliert (mikrographische Chirurgie)
00.65.11↔	Perkutanes transluminale Einsetzen von intrakraniellen vaskulären Mikrosten(s)	08.22.99↔	Exzision einer anderen kleineren Läsion am Augenlid, sonstige
00.65.99↔	Perkutanes Einsetzen von sonstigem(n) intrakraniellen vaskulären Stent(s), sonstige	08.23.00↔	Exzision einer grösseren Läsion am Augenlid, nicht durchgehend, n.n.bez.
00.67.00↔	Perkutanes Einsetzen von zentralen Gefäßstent(s), n.n.bez.	08.23.10↔	Exzision einer grösseren Läsion am Augenlid, nicht durchgehend, nicht histographisch kontrolliert (mikrographische Chirurgie)
00.67.10↔	Perkutanes Einsetzen von Gefäßstent(s) in die V. cava	08.23.11↔	Exzision einer grösseren Läsion am Augenlid, nicht durchgehend, histographisch kontrolliert (mikrographische Chirurgie)
00.67.20↔	Perkutanes Einsetzen von Gefäßstent(s) in die V. porta	08.23.99↔	Exzision einer grösseren Läsion am Augenlid, nicht durchgehend, sonstige
00.67.99↔	Perkutanes Einsetzen von zentralen Gefäßstent(s), sonstige	08.24.00↔	Exzision einer grösseren Läsion am Augenlid, perforierend, n.n.bez.
01.15↔	Biopsie am Schädel	08.24.10↔	Exzision einer grösseren Läsion am Augenlid, perforierend, nicht histographisch kontrolliert (mikrographische Chirurgie)
04.49.00↔	Sonstige Dekompression oder Lösung von Adhäsionen an peripherem Nerv oder Ganglion, n.n.bez.	08.24.11↔	Exzision einer grösseren Läsion am Augenlid, perforierend, histographisch kontrolliert (mikrographische Chirurgie)
04.49.10↔	Sonstige Dekompression oder Lösung von Adhäsionen am Plexus brachialis	08.24.99↔	Exzision einer grösseren Läsion am Augenlid, perforierend, sonstige
04.49.11↔	Sonstige Dekompression oder Lösung von Adhäsionen an Nerven der Schulter	08.38↔	Korrektur einer Lidretraktion
04.49.12↔	Sonstige Dekompression oder Lösung von Adhäsionen an Nerven des Armes	08.43↔	Behebung von Entropium oder Ektropium durch Keilresektion
04.49.13↔	Sonstige Dekompression oder Lösung von Adhäsionen an Nerven der Hand	08.44.00↔	Behebung von Entropium oder Ektropium durch Lidplastik, n.n.bez.
04.49.14↔	Sonstige Dekompression oder Lösung von Adhäsionen am Plexus lumbosacralis, Leiste und Beckenboden	08.44.10↔	Behebung von Entropium oder Ektropium durch Lidplastik, horizontale Verkürzung des Augenlides
04.49.15↔	Sonstige Dekompression oder Lösung von Adhäsionen an Nerven des Beines	08.44.99↔	Sonstige Behebung von Entropium oder Ektropium durch Lidplastik
04.49.16↔	Sonstige Dekompression oder Lösung von Adhäsionen an Nerven des Fusses	08.51↔	Kanthotomie
04.49.99↔	Sonstige Dekompression oder Lösung von Adhäsionen an sonstigen peripheren Nerven oder Ganglion, sonstige	08.52↔	Blepharorrhaphie
05.21↔	Exzision des Ganglion sphenopalatinum	08.59.00↔	Sonstige Anpassung der Lidposition, n.n.bez.
05.22↔	Zervikale Sympathektomie	08.59.10↔	Kanthoplastik, n.n.bez.
05.23↔	Lumbale Sympathektomie	08.59.11↔	Kanthopexie
05.24↔	Präsakrale Sympathektomie	08.59.12↔	Korrekturoperation bei Epikanthus
05.25↔	Periarterielle Sympathektomie	08.59.99↔	Sonstige Anpassung der Lidposition, sonstige
05.26↔	Thorakale Sympathektomie	08.61.00↔	Plastische Rekonstruktion des Augenlids mit Hautlappen oder -transplantat, n.n.bez.
05.29↔	Sonstige Sympathektomie und Exzision eines Ganglions	08.61.10↔	Plastische Rekonstruktion des Augenlids mit Hautlappen
06.09.00↔	Sonstige Inzision im Gebiet der Schilddrüse, n.n.bez.	08.61.11↔	Plastische Rekonstruktion des Augenlids mit Hauttransplantat
06.09.10↔	Sonstige Inzision im Gebiet der Schilddrüse, ohne weitere Massnahmen	08.61.99↔	Sonstige plastische Rekonstruktion des Augenlids mit Hautlappen oder -transplantat
06.09.11↔	Sonstige Inzision im Gebiet der Schilddrüse, Drainage	08.62↔	Plastische Rekonstruktion des Augenlids mit Schleimhautlappen oder -transplantat
06.09.99↔	Sonstige Inzision im Gebiet der Schilddrüse, sonstige	08.63↔	Plastische Rekonstruktion des Augenlids mit Haarfollikeltransplantat
06.91↔	Durchtrennung des Isthmus thyroideae	08.64↔	Plastische Rekonstruktion des Augenlids mit tarsokonjunktivalem Lappen
07.22.00↔	Einseitige Adrenalektomie, n.n.bez.	08.69.00↔	Sonstige plastische Rekonstruktion des Augenlids mit Lappen oder Transplantaten, n.n.bez.
07.22.10↔	Einseitige Adrenalektomie, ohne Ovarrektomie	08.69.10↔	Plastische Rekonstruktion des Augenlids mit Knorpel
07.22.11↔	Einseitige Adrenalektomie, mit Ovarrektomie	08.69.11↔	Plastische Rekonstruktion des Augenlids mit alloplastischem Material
07.22.12↔	Einseitige Adrenalektomie, Rest-Adrenalektomie		
07.22.99↔	Einseitige Adrenalektomie, sonstige		
07.3↔	Beidseitige Adrenalektomie		
07.71↔	Exploration der Fossa hypophysialis		

08.69.12↔	Plastische Rekonstruktion des Augenlids mit Verschiebe- und Rotationsplastik des Lides	18.71.12↔	Ohrmuschel aufbau, partiell mit Galealappen
08.69.13↔	Plastische Rekonstruktion des Augenlids mit Oberlidverlängerung	18.71.13↔	Ohrmuschel aufbau, partiell mit Knorpeltransplantat
08.69.19↔	Plastische Rekonstruktion des Augenlids mit sonstigem Lappen oder Transplantaten	18.71.14↔	Ohrmuschel aufbau, partiell mit mikrovaskulärem Lappen
08.69.99↔	Sonstige plastische Rekonstruktion des Augenlids mit Lappen oder Transplantaten, sonstige	18.71.19↔	Ohrmuschel aufbau, partiell, sonstige
08.82↔	Versorgung einer Risswunde des Augenlids, den Lidrand umfassend, partielle Tiefe	18.71.20↔	Ohrmuschel aufbau, total, n.n.bez.
08.83↔	Sonstige Versorgung einer Risswunde des Augenlids, partielle Tiefe	18.71.21↔	Ohrmuschel aufbau, total mit Gewebeexpander
08.84↔	Versorgung einer Risswunde des Augenlids, den Lidrand umfassend, volle Tiefe	18.71.22↔	Ohrmuschel aufbau, total mit Galealappen
08.85↔	Sonstige Versorgung einer Risswunde des Augenlids, volle Tiefe	18.71.23↔	Ohrmuschel aufbau, total mit Knorpeltransplantat
08.86↔	Rhytidektomie am Unterlid	18.71.24↔	Ohrmuschel aufbau, total mit mikrovaskulärem Lappen
08.87↔	Rhytidektomie am Oberlid	18.71.29↔	Ohrmuschel aufbau, total, sonstige
08.89.10↔	Plastische Rekonstruktion des Augenlids, medialer oder lateraler Lidwinkel	18.71.30↔	Implantation von alloplastischen Materialien beim Aufbau einer Ohrmuschel
08.89.11↔	Plastische Rekonstruktion des Augenlids durch Hebung der Augenbraue	18.71.99↔	Ohrmuschel aufbau, sonstige
08.89.12↔	Plastische Rekonstruktion des Augenlids durch Entfernung eines Fettgewebeprolapses der Orbita	18.72↔	Reinsertion eines amputierten Ohres
08.89.13↔	Plastische Rekonstruktion des Augenlids durch Oberflächenbehandlung mit Laser	18.79↔	Sonstige plastische Rekonstruktion am äusseren Ohr
08.89.14↔	Plastische Rekonstruktion des Augenlids durch sonstige Oberlidverlängerung	18.9↔	Sonstige Operation am äusseren Ohr
08.89.15↔	Plastische Rekonstruktion des Augenlids durch Unterlidverlängerung	19.9x.00↔	Sonstige plastische Rekonstruktion am Mittelohr, n.n.bez.
08.89.99↔	Sonstige plastische Rekonstruktion des Augenlids, sonstige	19.9x.10↔	Mikrochirurgische Operationen am Mittelohr, n.n.bez.
18.01↔	Perforation des Ohrläppchens	19.9x.11↔	Verkleinerung einer Radikalhöhle
18.02↔	Inzision am äusseren Gehörgang	19.9x.12↔	Rekonstruktion des Mittelohrs, Reimplantation, Rekonstruktion der hinteren Gehörgangswand
18.09↔	Sonstige Inzision am äusseren Ohr	19.9x.13↔	Rekonstruktion des Mittelohrs
18.21.00↔	Exzision einer präaurikulären Fistel oder eines präaurikulären Sinus, n.n.bez.	19.9x.14↔	Verschluss einer Mastoid-Fistel
18.21.10↔	Exzision einer präaurikulären Fistel oder eines präaurikulären Sinus, nicht histographisch kontrolliert	19.9x.19↔	Mikrochirurgische Operationen am Mittelohr, sonstige
18.21.11↔	Exzision einer präaurikulären Fistel oder eines präaurikulären Sinus, histographisch kontrolliert	19.9x.99↔	Sonstige plastische Rekonstruktion am Mittelohr, sonstige
18.21.99↔	Exzision einer präaurikulären Fistel oder eines präaurikulären Sinus, sonstige	21.07↔	Stillung einer Epistaxis durch Exzision von nasaler Mukosa und Hauttransplantation an Septum und laterale Nasenwand
18.29.00↔	Exzision oder Destruktion einer anderen Läsion am äusseren Ohr, n.n.bez.	21.1↔	Inzision an der Nase
18.29.01↔	Destruktion einer Läsion am äusseren Ohr oder im äusseren Gehörgang	21.31.10↔	Lokale Exzision einer endonasalen Läsion, Zugang endonasal
18.29.10↔	Exzision einer anderen Läsion am äusseren Ohr oder im äusseren Gehörgang, nicht histographisch kontrolliert	21.31.12↔	Destruktion einer endonasalen Läsion
18.29.11↔	Exzision einer anderen Läsion am äusseren Ohr oder im äusseren Gehörgang, histographisch kontrolliert	21.32.10↔	Exzision und lokale Destruktion einer anderen Läsion an der Nase, nicht histographisch kontrolliert
18.29.99↔	Exzision oder Destruktion einer anderen Läsion am äusseren Ohr, sonstige	21.32.11↔	Exzision und lokale Destruktion einer anderen Läsion an der Nase, histographisch kontrolliert
18.31.00↔	Radikale Exzision einer Läsion am äusseren Ohr, n.n.bez.	21.4x.00↔	Resektion der Nase, n.n.bez.
18.31.10↔	Radikale Exzision einer Läsion am äusseren Ohr oder im äusseren Gehörgang oder partielle Resektion der Ohrmuschel, nicht histographisch kontrolliert	21.4x.10↔	Resektion der Nase, partiell, nicht histographisch kontrolliert
18.31.11↔	Radikale Exzision einer Läsion am äusseren Ohr oder im äusseren Gehörgang oder partielle Resektion der Ohrmuschel, histographisch kontrolliert	21.4x.11↔	Resektion der Nase, partiell, histographisch kontrolliert
18.31.19↔	Radikale Exzision einer Läsion am äusseren Ohr, sonstige	21.4x.20↔	Resektion der Nase, subtotal, nicht histographisch kontrolliert
18.39.10↔	Resektion der Ohrmuschel, total, nicht histographisch kontrolliert	21.4x.21↔	Resektion der Nase, subtotal, histographisch kontrolliert
18.39.11↔	Resektion der Ohrmuschel, total, histographisch kontrolliert	21.4x.30↔	Resektion der Nase, total, nicht histographisch kontrolliert
18.39.19↔	Sonstige Resektion der Ohrmuschel, sonstige	21.4x.31↔	Resektion der Nase, total, histographisch kontrolliert
18.5↔	Chirurgische Korrektur absteher Ohren	21.4x.99↔	Sonstige Resektion der Nase
18.6x.00↔	Rekonstruktion des äusseren Gehörgangs, n.n.bez.	21.72↔	Offene Reposition einer Nasenfraktur
18.6x.10↔	Erweiterung des äusseren Gehörgangs	21.83.00↔	Totale plastische Nasenrekonstruktion, n.n.bez.
18.6x.20↔	Rekonstruktion eines (bestehenden) äusseren Gehörgangs	21.83.10↔	Septorhinoplastik mit Korrektur des Knorpels oder des Knochens, mit lokalen autogenen Transplantaten
18.6x.30↔	Konstruktion eines (nicht bestehenden) äusseren Gehörgangs	21.83.11↔	Septorhinoplastik mit Korrektur des Knorpels oder des Knochens, mit distalen autogenen Transplantaten, allogenen oder xenogenen Transplantaten
18.6x.99↔	Rekonstruktion des äusseren Gehörgangs, sonstige	21.83.12↔	Septorhinoplastik mit Korrektur des Knochens und des Knorpels
18.71.00↔	Ohrmuschel aufbau, n.n.bez.	21.83.20↔	Totale plastische Nasenrekonstruktion mit Implantation von alloplastischen Materialien
18.71.10↔	Ohrmuschel aufbau, partiell, n.n.bez.	21.83.99↔	Totale plastische Nasenrekonstruktion, sonstige
18.71.11↔	Ohrmuschel aufbau, partiell mit Gewebeexpander	21.84↔	Revision einer Rhinoplastik
		21.85↔	Augmentationsrhinoplastik
		21.86.00↔	Rhinoplastik der Nasenweichteile, n.n.bez.
		21.86.10↔	Rhinoplastik der Nasenweichteile, äussere Nase
		21.86.11↔	Rhinoplastik mit lokalen oder distalen Lappen
		21.86.99↔	Rhinoplastik der Nasenweichteile, sonstige
		21.87↔	Sonstige Rhinoplastik
		21.88.00↔	Sonstige Septumplastik, n.n.bez.
		21.88.10↔	Septumplastik, Septumunterfütterung
		21.88.11↔	Septumplastik, Verschluss einer Septumperforation mit Schleimhaut-Verschiebelappen
		21.88.12↔	Septumplastik, Plastische Korrektur ohne Resektion
		21.88.13↔	Septumplastik, Plastische Korrektur mit Resektion
		21.88.14↔	Septumplastik, Plastische Rekonstruktion des Nasenseptums, mit lokalen autogenen Transplantaten (Austauschplastik)
		21.88.15↔	Septumplastik, Plastische Rekonstruktion des Nasenseptums, mit distalen autogenen Transplantaten, allogenen oder xenogenen Transplantaten

21.88.99↔	Sonstige Septumplastik, sonstige	27.56.99↔	Sonstiges Hauttransplantat an Lippe und Mund, sonstige
21.89↔	Sonstige plastische Rekonstruktion und Operationen an der Nase	27.57.10↔	Anbringen eines freien mikrovaskulär-anastomosierten Transplantats an Lippe und Mund
21.91↔	Lösung von Synechien der Nase	27.57.11↔	Anbringen eines gestielten Fernlappens an Lippe und Mund
24.0↔	Inzision an Zahnfleisch und Alveolarkamm	27.57.99↔	Anbringen eines gestielten oder freien Lappens an Lippe und Mund, sonstige
24.11.00↔	Biopsie am Zahnfleisch, n.n.bez.	27.58↔	Revision eines gestielten oder freien Lappens oder freien Hauttransplantates an Lippe und Mund
24.11.20↔	Offene Biopsie (mit Inzision) am Zahnfleisch	27.59.00↔	Sonstige plastische Rekonstruktion an Lippe und Mund, n.n.bez.
24.11.99↔	Biopsie am Zahnfleisch, sonstige	27.59.10↔	Kleinflächiges temporäres Haut-Regenerationsgraft an die Lippe
24.12.00↔	Biopsie an einer Zahnalveole, n.n.bez.	27.59.11↔	Grossflächiges temporäres Haut-Regenerationsgraft an die Lippe
24.12.20↔	Offene Biopsie (mit Inzision) an einer Zahnalveole	27.59.20↔	Kleinflächige Weichteildeckung durch kultivierte Keratinozyten an der Lippe
24.12.99↔	Biopsie an einer Zahnalveole, sonstige	27.59.21↔	Grossflächige Weichteildeckung durch kultivierte Keratinozyten an der Lippe
24.31↔	Exzision von Läsion oder Gewebe am Zahnfleisch	27.59.30↔	Kleinflächige temporäre Weichteildeckung durch Kombination mehrerer Verfahren an der Lippe
24.5x.00↔	Alveoloplastik, n.n.bez.	27.59.31↔	Grossflächige temporäre Weichteildeckung durch Kombination mehrerer Verfahren an der Lippe
24.5x.10↔	Alveoloplastik mit Transplantat	27.59.40↔	Sonstige plastische Rekonstruktion an Lippe und Mund mit freiem mikrovaskulär-anastomosierten Transplantat
24.5x.99↔	Alveoloplastik, sonstige	27.59.41↔	Sonstige plastische Rekonstruktion an Lippe und Mund mit gestieltem Fernlappen
24.7↔	Anbringen einer orthodontischen Apparatur	27.59.50↔	Lappenstieldurchtrennung nach Hautplastik an der Lippe
24.91.00↔	Extension oder Vertiefung des Sulcus buccolabialis oder lingualis, n.n.bez.	27.59.60↔	Einsetzen eines Gewebeexpanders an der Lippe
24.91.10↔	Vestibulumplastik	27.59.99↔	Sonstige plastische Rekonstruktion an Lippe und Mund, sonstige
24.91.11↔	Mundbodensenkung	27.61↔	Naht einer Rissverletzung am Gaumen
24.91.99↔	Extension oder Vertiefung des Sulcus buccolabialis oder lingualis, sonstige	27.62.00↔	Korrektur einer Gaumenspalte, n.n.bez.
25.02↔	Offene Biopsie an der Zunge	27.62.10↔	Primäre plastische Rekonstruktion am knöchernen Gaumen ohne Knochentransplantat
27.1↔	Inzision am Gaumen	27.62.11↔	Primäre plastische Rekonstruktion am knöchernen Gaumen mit Knochentransplantat
27.21.00↔	Biopsie am knöchernen Gaumen, n.n.bez.	27.62.20↔	Sekundäre plastische Rekonstruktion am knöchernen Gaumen ohne Knochentransplantat
27.21.20↔	Offene Biopsie (mit Inzision) am knöchernen Gaumen	27.62.99↔	Korrektur einer Gaumenspalte, sonstige
27.21.99↔	Biopsie am knöchernen Gaumen, sonstige	27.63.00↔	Revision der Korrektur einer Gaumenspalte, n.n.bez.
27.22.00↔	Biopsie an Uvula und weichem Gaumen, n.n.bez.	27.63.10↔	Revision der Korrektur einer Gaumenspalte, Kieferplastik
27.22.20↔	Offene Biopsie (mit Inzision) an Uvula und weichem Gaumen	27.63.11↔	Revision der Korrektur einer Gaumenspalte, Kieferplastik mit Osteoplastik
27.22.99↔	Biopsie an Uvula und weichem Gaumen, sonstige	27.63.20↔	Revision der Korrektur einer Gaumenspalte, Sekundäroperation der Kieferspalte
27.23.00↔	Biopsie an der Lippe, n.n.bez.	27.63.99↔	Revision der Korrektur einer Gaumenspalte, sonstige
27.23.99↔	Biopsie an der Lippe, sonstige	27.92↔	Inzision an der Mundhöhle, nicht bezeichnete Struktur
27.24.00↔	Biopsie in der Mundhöhle, an nicht bezeichneter Struktur, n.n.bez.	27.99↔	Sonstige Operationen in der Mundhöhle
27.24.20↔	Offene Biopsie (mit Inzision) an Wangenschleimhaut, Mundboden und sonstigen Strukturen in der Mundhöhle	29.12.00↔	Biopsie am Pharynx, n.n.bez.
27.24.99↔	Biopsie in der Mundhöhle, an nicht bezeichneter Struktur, sonstige	29.12.20↔	Offene Biopsie am Hypopharynx
27.42↔	Ausgedehnte Exzision einer Läsion an der Lippe	29.12.30↔	Offene Biopsie am Nasopharynx
27.43.00↔	Sonstige Exzision von Läsion oder Gewebe an der Lippe, n.n.bez.	29.12.99↔	Biopsie am Pharynx, sonstige
27.43.10↔	Sonstige Exzision von Läsion oder Gewebe an der Lippe, lokale Exzision	29.2x.00↔	Exzision von branchiogener Zyste oder Rest der Kiemenspalte, n.n.bez.
27.43.99↔	Sonstige Exzision von Läsion oder Gewebe an der Lippe, sonstige	29.2x.10↔	Exzision einer lateralen Halszyste
27.44.00↔	Radikale Exzision einer Läsion an der Lippe, n.n.bez.	29.2x.11↔	Exzision von branchiogener Zyste oder Rest der Kiemenspalte als sekundär Eingriff
27.44.10↔	Radikale Exzision einer Läsion an der Lippe mit histographischer Kontrolle	29.2x.20↔	Operation an Kiemengangsresten, n.n.bez.
27.44.20↔	Radikale Exzision einer Hautläsion der Lippe mit Transplantation oder Transposition von Haut	29.2x.21↔	Operation an Kiemengangsresten, sekundärer Eingriff
27.44.99↔	Radikale Exzision einer Läsion an der Lippe, sonstige	29.2x.99↔	Exzision von branchiogener Zyste oder Rest der Kiemenspalte, sonstige
27.49.00↔	Sonstige Exzision in der Mundhöhle, n.n.bez.	29.52↔	Verschluss einer branchiogenen Fistel
27.49.10↔	Exzision an der Wange	30.4x.00↔	Radikale Laryngektomie, n.n.bez.
27.49.11↔	Exzision am Mundboden	30.4x.10↔	Radikale Laryngektomie, mit Pharyngektomie, ohne Rekonstruktion
27.49.99↔	Sonstige Exzision in der Mundhöhle, sonstige	30.4x.11↔	Radikale Laryngektomie, mit Pharyngektomie, Rekonstruktion mit lokaler Schleimhaut
27.54.00↔	Plastische Rekonstruktion einer (angeborenen) Lippenspalte, n.n.bez.	30.4x.12↔	Radikale Laryngektomie, mit Pharyngektomie, Rekonstruktion mit nicht vaskularisiertem Transplantat
27.54.10↔	Lippenplastik einer (angeborenen) Lippenspalte	30.4x.13↔	Radikale Laryngektomie, mit Pharyngektomie, Rekonstruktion mit gestieltem regionalen Lappen
27.54.11↔	Sekundäroperation einer (angeborenen) Lippenspalte	30.4x.14↔	Radikale Laryngektomie, mit Pharyngektomie, Rekonstruktion mit gestieltem Lappen
27.54.99↔	Plastische Rekonstruktion einer (angeborenen) Lippenspalte, sonstige		
27.55.00↔	Vollhauttransplantat an Lippe und Mund, n.n.bez.		
27.55.10↔	Kleinflächiges Vollhauttransplantat an Lippe und Mund		
27.55.20↔	Grossflächiges Vollhauttransplantat an Lippe und Mund		
27.55.99↔	Vollhauttransplantat an Lippe und Mund, sonstige		
27.56.10↔	Kleinflächiges Spalthauttransplantat an Lippe und Mund		
27.56.20↔	Grossflächiges Spalthauttransplantat an Lippe und Mund		
27.56.30↔	Kleinflächige heterologe Hauttransplantation an die Lippe		
27.56.40↔	Grossflächig heterologe Hauttransplantation an die Lippe		
27.56.50↔	Kleinflächige homologe Hauttransplantation an die Lippe		
27.56.60↔	Grossflächig homologe Hauttransplantation an die Lippe		

30.4x.15↔	Radikale Laryngektomie, mit Pharyngektomie, Rekonstruktion mit freiem mikrovaskulär-anastomosierten Transplantat	34.4x.32↔	Resektion einer Läsion an der Brustwand, komplette Resektion des Sternums, mit Rekonstruktion
30.4x.16↔	Radikale Laryngektomie, mit Pharyngektomie, Rekonstruktion mit freiem Darmtransplantat	34.71↔	Naht einer Brustwandverletzung
30.4x.17↔	Radikale Laryngektomie, mit Pharyngektomie, Rekonstruktion mit Magenhochzug	34.72↔	Verschluss einer Thorakostomie
30.4x.19↔	Radikale Laryngektomie, mit Pharyngektomie, sonstige Rekonstruktion	34.73↔	Verschluss anderer Thoraxfisteln
30.4x.20↔	Radikale Laryngektomie, mit Pharyngektomie und Schilddrüsenresektion, ohne Rekonstruktion	34.79.00↔	Sonstige plastische Rekonstruktion an der Brustwand, n.n.bez.
30.4x.21↔	Radikale Laryngektomie, mit Pharyngektomie und Schilddrüsenresektion, Rekonstruktion mit lokaler Schleimhaut	34.79.10↔	Sonstige plastische Rekonstruktion an der Brustwand, sekundärer Verschluss einer Thorakotomie, n.n.bez.
30.4x.22↔	Radikale Laryngektomie, mit Pharyngektomie und Schilddrüsenresektion, Rekonstruktion mit nicht vaskularisiertem Transplantat	34.79.11↔	Sonstige plastische Rekonstruktion an der Brustwand, sekundärer Verschluss einer Thorakotomie, durch Draht
30.4x.23↔	Radikale Laryngektomie, mit Pharyngektomie und Schilddrüsenresektion, Rekonstruktion mit gestieltem regionalen Lappen	34.79.12↔	Sonstige plastische Rekonstruktion an der Brustwand, sekundärer Verschluss einer Thorakotomie, durch Platte
30.4x.24↔	Radikale Laryngektomie, mit Pharyngektomie und Schilddrüsenresektion, Rekonstruktion mit gestieltem Lappen	34.79.19↔	Sonstige plastische Rekonstruktion an der Brustwand, sekundärer Verschluss einer Thorakotomie, sonstige
30.4x.25↔	Radikale Laryngektomie, mit Pharyngektomie und Schilddrüsenresektion, Rekonstruktion mit freiem mikrovaskulär-anastomosierten Transplantat	34.79.20↔	Sonstige plastische Rekonstruktion an der Brustwand, Stabilisierung, offen chirurgisch, n.n.bez.
30.4x.26↔	Radikale Laryngektomie, mit Pharyngektomie und Schilddrüsenresektion, Rekonstruktion mit freiem Darmtransplantat	34.79.21↔	Sonstige plastische Rekonstruktion an der Brustwand, Stabilisierung, offen chirurgisch, durch Draht
30.4x.27↔	Radikale Laryngektomie, mit Pharyngektomie und Schilddrüsenresektion, Rekonstruktion mit Magenhochzug	34.79.22↔	Sonstige plastische Rekonstruktion an der Brustwand, Stabilisierung, offen chirurgisch, durch Platte
30.4x.29↔	Radikale Laryngektomie, mit Pharyngektomie und Schilddrüsenresektion, sonstige Rekonstruktion	34.79.29↔	Sonstige plastische Rekonstruktion an der Brustwand, Stabilisierung, offen chirurgisch, sonstige
30.4x.99↔	Radikale Laryngektomie, sonstige	34.79.30↔	Sonstige plastische Rekonstruktion an der Brustwand, offene Reposition einer Sternumfraktur, n.n.bez.
31.72↔	Verschluss einer äusseren trachealen Fistel	34.79.31↔	Sonstige plastische Rekonstruktion an der Brustwand, offene Reposition einer Sternumfraktur, durch Draht
33.33↔	Pneumoperitoneum für Lungenkollaps	34.79.32↔	Sonstige plastische Rekonstruktion an der Brustwand, offene Reposition einer Sternumfraktur, durch Platte
33.42↔	Verschluss einer Bronchusfistel	34.79.39↔	Sonstige plastische Rekonstruktion an der Brustwand, offene Reposition einer Sternumfraktur, sonstige
34.03↔	Wiedereröffnung einer Thorakotomie	34.79.40↔	Sonstige plastische Rekonstruktion an der Brustwand, Knochenplastik und Knochentransplantation
34.23.20↔	Offene Biopsie an der Brustwand	34.79.99↔	Sonstige plastische Rekonstruktion an der Brustwand, sonstige
34.3x.00↔	Exzision oder Destruktion von Läsion oder Gewebe des Mediastinums, n.n.bez.	34.85↔	Implantation eines Zwerchfellschrittmachers
34.3x.10↔	Exzision von Läsion oder Gewebe des Mediastinums	34.89.00↔	Sonstige Operationen am Zwerchfell, n.n.bez.
34.3x.20↔	Resektion von Läsion oder Gewebe des Mediastinums, n.n.bez.	34.89.10↔	Sonstige Operationen am Zwerchfell, Inzision (Zwerchfellsplattung)
34.3x.21↔	Resektion von Läsion oder Gewebe des Mediastinums, ohne Resektion an mediastinalen Organen	34.89.99↔	Sonstige Operationen am Zwerchfell, sonstige
34.3x.22↔	Resektion von Läsion oder Gewebe des Mediastinums, mit Lungenresektion oder Brustwandteilresektion	37.31.00↔	Perikardektomie, n.n.bez.
34.3x.23↔	Resektion von Läsion oder Gewebe des Mediastinums, mit Perikardteilresektion	37.31.10↔	Perikardektomie, partiell
34.3x.24↔	Resektion von Läsion oder Gewebe des Mediastinums, mit prothetischem Gefässersatz	37.31.20↔	Perikardektomie, total
34.3x.25↔	Resektion von Läsion oder Gewebe des Mediastinums, mit Lungenresektion und Gefässersatz	37.31.30↔	Adhäsiolyse am Perikard
34.3x.26↔	Resektion von Läsion oder Gewebe des Mediastinums, mit Lungenresektion und Perikardteilresektion	37.31.99↔	Perikardektomie, sonstige
34.3x.27↔	Resektion von Läsion oder Gewebe des Mediastinums, mit Perikardteilresektion und Gefässersatz	37.79↔	Revision oder Verlagerung von Tasche von kardialer Vorrichtung
34.3x.28↔	Resektion von Läsion oder Gewebe des Mediastinums, mit Lungen- und Perikardteilresektion und Gefässersatz	37.8b.00↔	Entfernen eines permanenten Herzschrittmachers, n.n.bez.
34.3x.29↔	Resektion von Läsion oder Gewebe des Mediastinums, sonstige	37.8b.11↔	Entfernen eines Einkammer-Schrittmachers
34.3x.30↔	Destruktion von Läsion oder Gewebe des Mediastinums	37.8b.21↔	Entfernen eines Zweikammerschrittmachers, ohne antitachykarde Stimulation
34.3x.99↔	Exzision oder Destruktion von Läsion oder Gewebe des Mediastinums, sonstige	37.8b.22↔	Entfernen eines Zweikammerschrittmachers, mit antitachykarder Stimulation
34.4x.00↔	Exzision oder Destruktion einer Läsion an der Brustwand, n.n.bez.	37.8b.31↔	Entfernen eines Resynchronisationsherzschrittmachers (CRT-P)
34.4x.10↔	Exzision einer Läsion an der Brustwand	37.8b.41↔	Entfernen eines Resynchronisationsherzschrittmachers (CRT-D)
34.4x.20↔	Teilresektion einer Läsion an der Brustwand, n.n.bez.	37.8d↔	Entfernen eines permanenten Herzschrittmachers, sonstige
34.4x.21↔	Teilresektion einer Läsion an der Brustwand, ohne Rekonstruktion	37.8d↔	Entfernen eines Ereignisrekorders
34.4x.22↔	Teilresektion einer Läsion an der Brustwand, mit Rekonstruktion	37.8f.00↔	Entfernen eines Kardioverters oder Defibrillators, n.n.bez.
34.4x.30↔	Resektion einer Läsion an der Brustwand, komplette Resektion des Sternums, n.n.bez.	37.8f.11↔	Entfernen eines Einkammer-Defibrillators
34.4x.31↔	Resektion einer Läsion an der Brustwand, komplette Resektion des Sternums, ohne Rekonstruktion	37.8f.12↔	Entfernen eines Zweikammer-Defibrillators
		37.8f.21↔	Entfernen eines Resynchronisationsdefibrillators (CRT-D)
		37.8f.22↔	Entfernen eines Einkammer-Defibrillators mit atrialem Sensing
		37.8f.31↔	Entfernen eines subkutanen Defibrillatorsystems
		37.8f.99↔	Entfernen eines Kardioverters oder Defibrillators, sonstige
		37.99.00↔	Sonstige Operationen an Herz und Perikard, n.n.bez.
		37.99.10↔	Intramyokardiale Stammzelltherapie, n.n.bez.
		37.99.11↔	Intramyokardiale Stammzelltherapie ohne Anreicherung von Stammzellfraktionen oder kultureller Vermehrung
		37.99.12↔	Intramyokardiale Stammzelltherapie mit Anreicherung von Stammzellfraktionen oder kultureller Vermehrung
		37.99.19↔	Intramyokardiale Stammzelltherapie, sonstige
		37.99.20↔	Operationen bei kongenitalen Anomalien des Herzens, n.n.bez.
		37.99.29↔	Operationen bei kongenitalen Anomalien des Herzens, sonstige

37.99.30↔	Ligatur eines Herzohres	39.59.21↔	Transposition von Arterien der unteren Extremität
37.99.80↔	Reoperation an Herz und Perikard	39.59.29↔	Transposition von Arterien, sonstige
37.99.99↔	Sonstige Operationen an Herz und Perikard, sonstige	39.59.30↔	Sonstige plastische Rekonstruktion von Gefässen an Kopf und Hals, n.n.bez.
37.9a.12↔	Entfernung oder Revision eines myokardmodulierenden Systems (CCM)	39.59.31↔	Sonstige plastische Rekonstruktion eines intrakraniellen Gefässes
39.25.00↔	Aorto-iliaco-femorale Bypass, n.n.bez.	39.59.32↔	Sonstige plastische Rekonstruktion der extrakraniellen A. vertebralis
39.25.10↔	Aorto-iliaco-femorale Bypass, aortal, n.n.bez.	39.59.33↔	Sonstige plastische Rekonstruktion von extrakraniellen Arterien an Kopf und Hals, sonstige
39.25.11↔	Aorto-iliakale Bypass	39.59.34↔	Sonstige plastische Rekonstruktion der V. jugularis
39.25.12↔	Aorto-femorale Bypass	39.59.39↔	Sonstige plastische Rekonstruktion von Gefässen an Kopf und Hals, sonstige
39.25.13↔	Aorto-popliteale Bypass	39.59.40↔	Sonstige plastische Rekonstruktion von Gefässen der oberen Extremität, n.n.bez.
39.25.14↔	Aorto-crurale Bypass	39.59.41↔	Sonstige plastische Rekonstruktion von Arterien der oberen Extremität
39.25.19↔	Aorto-iliaco-femorale Bypass, aortal, sonstige	39.59.42↔	Sonstige plastische Rekonstruktion der V. subclavia, V. axillaris und V. brachiocephalica
39.25.20↔	Iliaco-femorale Bypass, n.n.bez.	39.59.48↔	Sonstige plastische Rekonstruktion von sonstigen tiefen Venen der oberen Extremität
39.25.21↔	Ilio-iliakale Bypass	39.59.49↔	Sonstige plastische Rekonstruktion von Gefässen der oberen Extremität, sonstige
39.25.22↔	Ilio-femorale Bypass	39.59.50↔	Sonstige plastische Rekonstruktion von thorakalen Gefässen, n.n.bez.
39.25.23↔	Ilio-popliteale Bypass	39.59.51↔	Sonstige plastische Rekonstruktion der thorakalen Aorta
39.25.24↔	Ilio-crurale Bypass	39.59.52↔	Sonstige plastische Rekonstruktion der A. pulmonalis
39.25.29↔	Iliaco-femorale Bypass, sonstige	39.59.53↔	Sonstige plastische Rekonstruktion von thorakalen Arterien, sonstige
39.25.30↔	Obturator-Bypass (extraanatomisch)	39.59.54↔	Sonstige plastische Rekonstruktion der V. pulmonalis
39.25.99↔	Aorto-iliaco-femorale Bypass, sonstige	39.59.55↔	Sonstige plastische Rekonstruktion der V. cava superior
39.27.00↔	Arteriovenöser Shunt für Hämodialyse, n.n.bez.	39.59.59↔	Sonstige plastische Rekonstruktion von thorakalen Gefässen, sonstige
39.27.09↔	Arteriovenöser Shunt für Hämodialyse, sonstige	39.59.60↔	Sonstige plastische Rekonstruktion von abdominalen Arterien, n.n.bez.
39.27.10↔	Anlegen einer AV-Fistel für Hämodialyse	39.59.61↔	Sonstige plastische Rekonstruktion der abdominalen Aorta
39.27.11↔	Anlegen einer AV-Fistel mit allogenen oder alloplastischem Material für Hämodialyse	39.59.62↔	Sonstige plastische Rekonstruktion des Truncus coeliacus
39.29.00↔	Sonstiger (peripherer) Gefäss-Shunt oder -Bypass, n.n.bez.	39.59.63↔	Sonstige plastische Rekonstruktion der A. gastrica
39.29.10↔	Gefäss-Shunt oder Bypass an Arterien der unteren Extremität, n.n.bez.	39.59.64↔	Sonstige plastische Rekonstruktion A. hepatica
39.29.11↔	Femorofemorale Gefäss-Shunt oder -Bypass	39.59.65↔	Sonstige plastische Rekonstruktion der A. lienalis
39.29.12↔	Femoropopliteale Gefäss-Shunt oder -Bypass	39.59.66↔	Sonstige plastische Rekonstruktion der A. renalis
39.29.13↔	Femorocrurale Gefäss-Shunt oder -Bypass	39.59.67↔	Sonstige plastische Rekonstruktion der A. mesenterica
39.29.14↔	Femoropedale Gefäss-Shunt oder -Bypass	39.59.68↔	Sonstige plastische Rekonstruktion der A. iliaca
39.29.15↔	Popliteocrurale und popliteopedale Gefäss-Shunt oder -Bypass	39.59.69↔	Sonstige plastische Rekonstruktion von abdominalen Arterien, sonstige
39.29.16↔	Gefäss-Shunt oder Bypass an Arterien des Unterschenkels und des Fusses	39.59.70↔	Sonstige plastische Rekonstruktion von abdominalen Venen, n.n.bez.
39.29.19↔	Gefäss-Shunt oder Bypass an Arterien der unteren Extremität, sonstige	39.59.71↔	Sonstige plastische Rekonstruktion der V. cava inferior
39.29.20↔	Gefäss-Shunt oder Bypass an Arterien der oberen Extremität	39.59.72↔	Sonstige plastische Rekonstruktion der V. iliaca
39.29.30↔	Sonstiger (peripherer) Gefäss-Shunt oder -Bypass, extraanatomisch, n.n.bez.	39.59.79↔	Sonstige plastische Rekonstruktion von abdominalen Venen, sonstige
39.29.31↔	Subclaviafemorale Gefäss-Shunt oder Bypass	39.59.80↔	Sonstige plastische Rekonstruktion von Gefässen der unteren Extremität, n.n.bez.
39.29.32↔	Axillofemorale Gefäss-Shunt oder Bypass	39.59.81↔	Sonstige plastische Rekonstruktion von Arterien der unteren Extremität
39.29.33↔	Femorofemorale Cross-over-Bypass	39.59.82↔	Sonstige plastische Rekonstruktion der V. femoralis
39.29.39↔	Sonstiger (peripherer) Gefäss-Shunt oder -Bypass, extraanatomisch, sonstige	39.59.83↔	Sonstige plastische Rekonstruktion der V. poplitea
39.29.40↔	Gefäss-Shunt oder -Bypass an Venen	39.59.88↔	Sonstige plastische Rekonstruktion von sonstigen tiefen Venen der unteren Extremität
39.29.80↔	Temporärer intraoperativer Shunt, n.n.bez.	39.59.89↔	Sonstige plastische Rekonstruktion von Gefässen der unteren Extremität, sonstige
39.29.81↔	Temporärer intraoperativer Shunt, arterioarteriell	39.59.90↔	Sonstige plastische Rekonstruktion eines Gefässes, Venenklappenplastik
39.29.82↔	Temporärer intraoperativer Shunt, arteriovenös	39.90.00↔	Einsetzen von peripheren Gefässstent(s) ohne Medikamenten-Freisetzung, n.n.bez.
39.29.89↔	Temporärer intraoperativer Shunt, sonstige	39.90.10↔	Einsetzen von Gefässstent(s) in nicht-kardiale Gefässe, bare Stents
39.29.99↔	Sonstiger (peripherer) Gefäss-Shunt oder -Bypass, sonstige	39.90.11↔	Einsetzen von Gefässstent(s) in nicht-kardiale Gefässe, bioresorbierbare Stents
39.49.00↔	Sonstige Revision nach vaskulärem Eingriff, n.n.bez.	39.90.12↔	Einsetzen von Gefässstent(s) in nicht-kardiale Gefässe, grosslumige Stents n.n.bez.
39.49.10↔	Revision einer Gefässanastomose		
39.49.20↔	Revision eines vaskulären Implantats		
39.49.21↔	Wechsel eines vaskulären Implantats		
39.49.22↔	Entfernung eines vaskulären Implantats		
39.49.30↔	Ersatz eines kardialen Conduit		
39.49.99↔	Sonstige Revision nach vaskulärem Eingriff, sonstige		
39.55↔	Reimplantation eines aberrierenden Nierengefässes		
39.59.10↔	Transposition von Arterien, n.n.bez.		
39.59.11↔	Transposition der extrakraniellen A. vertebralis		
39.59.12↔	Transposition von sonstigen extrakraniellen Arterien an Kopf und Hals		
39.59.13↔	Transposition von Arterien der oberen Extremität		
39.59.14↔	Transposition von thorakalen Arterien		
39.59.15↔	Transposition der A. gastrica, A. hepatica und A. lienalis		
39.59.16↔	Transposition der A. renalis		
39.59.17↔	Transposition der A. mesenterica		
39.59.18↔	Transposition sonstiger viszeraler Arterien		
39.59.19↔	Transposition der A. iliaca		
39.59.20↔	Transposition von sonstigen abdominalen Arterien		

39.90.13↔	Einsetzen von Gefässstent(s) in nicht-kardiale Gefässe, grosslumige Stents ungecovered	40.3x.10↔	Regionale Lymphadenektomie als selbständiger Eingriff, n.n.bez.
39.90.14↔	Einsetzen von Gefässstent(s) in nicht-kardiale Gefässe, Grosslumige Stents gecovered	40.3x.11↔	Regionale Lymphadenektomie als selbständiger Eingriff, zervikal
39.90.15↔	Einsetzen von Gefässstent(s) in nicht-kardiale Gefässe, gecovered Stents (Stentgrafts) in nicht-aneurysmatischen Gefässen	40.3x.12↔	Regionale Lymphadenektomie als selbständiger Eingriff, axillär
39.90.16↔	Einsetzen von Gefässstent(s) in nichtkardiale Gefässe, gecoverte Stent-Grafts mit bioaktiver Oberfläche	40.3x.13↔	Regionale Lymphadenektomie als selbständiger Eingriff, paraaortal, pelvin, obturatorisch oder iliakal
39.90.17↔	Einsetzen von peripheren Gefässstent(s), Multilayerstents	40.3x.14↔	Regionale Lymphadenektomie als selbständiger Eingriff, inguinal, offen chirurgisch
39.90.19↔	Einsetzen von Gefässstent(s) in nicht-kardiale Gefässe, sonstige Stents	40.3x.15↔	Regionale Lymphadenektomie als selbständiger Eingriff, inguinale, laparoskopisch
39.90.30↔	Einsetzen von überlangen Stent(s) (>10 cm) in nicht-kardiale Gefässe, n.n.bez.	40.3x.16↔	Regionale Lymphadenektomie als selbständiger Eingriff, mediastinal und peribronchial
39.90.31↔	Einsetzen von überlangen bare Stent(s) (>10 cm) in nicht-kardiale Gefässe	40.3x.19↔	Regionale Lymphadenektomie als selbständiger Eingriff, sonstige
39.90.32↔	Einsetzen von überlangen covered Stent(s) (>10 cm) in nicht-kardiale Gefässe	40.3x.21↔	Regionale Lymphadenektomie im Rahmen eines anderen Eingriffs, zervikal
39.90.39↔	Einsetzen von überlangen Stent(s) (>10 cm) in nicht-kardiale Gefässe, sonstige	40.3x.22↔	Regionale Lymphadenektomie im Rahmen eines anderen Eingriffs, axillär
39.90.99↔	Einsetzen von peripheren Gefässstent(s) ohne Medikamenten-Freisetzung, sonstige	40.3x.23↔	Regionale Lymphadenektomie im Rahmen eines anderen Eingriffs, paraaortal, pelvin oder iliakal
40.0↔	Inzision an lymphatischen Strukturen	40.3x.24↔	Regionale Lymphadenektomie im Rahmen eines anderen Eingriffs, obturatorisch
40.11.10↔	Offene (Inzisions-) Biopsie eines mediastinalen, paraaortalen, iliakalen oder pelvinen Lymphknotens	40.3x.25↔	Regionale Lymphadenektomie im Rahmen eines anderen Eingriffs, inguinale
40.11.11↔	Offene (Inzisions-) Biopsie eines zervikalen, supraklavikulären, axillären oder inguinalen Lymphknotens	40.3x.26↔	Regionale Lymphadenektomie im Rahmen eines anderen Eingriffs, mediastinal und peribronchial
40.21.00↔	Exzision eines tiefen zervikalen Lymphknotens, n.n.bez.	40.3x.29↔	Regionale Lymphadenektomie im Rahmen eines anderen Eingriffs, sonstige
40.21.10↔	Exzision einzelner Lymphknoten und Lymphgefässe, zervikal, ohne Markierung	40.40↔	Neck dissection, n.n.bez.
40.21.11↔	Exzision einzelner Lymphknoten und Lymphgefässe, zervikal, mit Radionuklidmarkierung oder Farbstoffmarkierung (Sentinel-Lymphnodektomie)	40.41.00↔	Radikale Neck dissection, n.n.bez.
40.21.99↔	Exzision eines tiefen zervikalen Lymphknotens, sonstige	40.41.10↔	Selektive (funktionelle) Neck dissection, supraomohyoid (Region I-III)
40.22.00↔	Exzision eines mamma-internalen Lymphknotens, n.n.bez.	40.41.11↔	Selektive (funktionelle) Neck dissection, lateral (Region II-IV)
40.22.10↔	Exzision eines mamma-internalen Lymphknotens, thorakoskopisch	40.41.12↔	Selektive (funktionelle) Neck dissection, anterolateral (Region I-IV)
40.22.20↔	Exzision eines mamma-internalen Lymphknotens, offen chirurgisch	40.41.13↔	Selektive (funktionelle) Neck dissection, posterolateral (Region II-V)
40.22.99↔	Exzision eines mamma-internalen Lymphknotens, sonstige	40.41.14↔	Selektive (funktionelle) Neck dissection, central (Region VI)
40.23.00↔	Exzision eines axillären Lymphknotens, n.n.bez.	40.41.20↔	Radikale Neck dissection (inkl. modifiziert)
40.23.10↔	Exzision eines axillären Lymphknotens, ohne Markierung	40.41.21↔	Erweiterte radikale Neck dissection
40.23.11↔	Exzision eines axillären Lymphknotens, mit Radionuklidmarkierung oder Farbstoffmarkierung (Sentinel-Lymphnodektomie)	40.41.99↔	Radikale Neck dissection, sonstige
40.23.99↔	Exzision eines axillären Lymphknotens, sonstige	40.50↔	Radikale Exzision von Lymphknoten, n.n.bez.
40.24.00↔	Exzision eines inguinalen Lymphknotens, n.n.bez.	40.51.00↔	Radikale Exzision von axillären Lymphknoten, n.n.bez.
40.24.10↔	Exzision eines inguinalen Lymphknotens, offen chirurgisch, ohne Markierung	40.51.10↔	Radikale Exzision von axillären Lymphknoten als selbständiger Eingriff
40.24.11↔	Exzision eines inguinalen Lymphknotens, offen chirurgisch, mit Radionuklidmarkierung oder Farbstoffmarkierung (Sentinel-Lymphnodektomie)	40.51.11↔	Radikale Exzision von axillären Lymphknoten im Rahmen eines anderen Eingriffs
40.24.20↔	Exzision eines inguinalen Lymphknotens, laparoskopisch	40.51.99↔	Radikale Exzision von axillären Lymphknoten, sonstige
40.24.99↔	Exzision eines inguinalen Lymphknotens, sonstige	40.52.00↔	Radikale Exzision von periaortalen Lymphknoten, n.n.bez.
40.29.10↔	Exzision eines mediastinalen Lymphknotens, n.n.bez.	40.52.10↔	Radikale Exzision von retroperitonealen (paraaortal, parakaval) und pelvinalen Lymphknoten als selbständiger Eingriff
40.29.11↔	Exzision eines mediastinalen Lymphknotens, offen chirurgisch	40.52.11↔	Radikale Exzision von retroperitonealen (paraaortal, parakaval) und pelvinalen Lymphknoten im Rahmen eines anderen Eingriffs
40.29.12↔	Exzision eines mediastinalen Lymphknotens, thorakoskopisch	40.52.99↔	Radikale Exzision von periaortalen Lymphknoten, sonstige
40.29.19↔	Exzision eines mediastinalen Lymphknotens, sonstige	40.53.00↔	Radikale Exzision von iliakalen Lymphknoten, n.n.bez.
40.29.20↔	Exzision eines paraaortalen Lymphknotens	40.53.10↔	Radikale Exzision von iliakalen Lymphknoten als selbständiger Eingriff
40.29.30↔	Exzision eines iliakalen Lymphknotens	40.53.11↔	Radikale Exzision von iliakalen Lymphknoten im Rahmen eines anderen Eingriffs
40.29.70↔	Exzision eines Lymphangioms oder Hygroma cysticum	40.53.99↔	Radikale Exzision von iliakalen Lymphknoten, sonstige
40.29.80↔	Exzision mehrerer abdominaler Lymphknotenstationen (mit Leberbiopsie), n.n.bez.	40.54.00↔	Radikale Exzision von inguinalen Lymphknoten, n.n.bez.
40.29.81↔	Exzision mehrerer abdominaler Lymphknotenstationen (mit Leberbiopsie), offen chirurgisch [Staging-Laparotomie]	40.54.10↔	Radikale Exzision von inguinalen Lymphknoten als selbständiger Eingriff
40.29.82↔	Exzision mehrerer abdominaler Lymphknotenstationen (mit Leberbiopsie), laparoskopisch [Staging-Laparoskopie]	40.54.11↔	Radikale Exzision von inguinalen Lymphknoten im Rahmen eines anderen Eingriffs
40.29.89↔	Exzision mehrerer abdominaler Lymphknotenstationen (mit Leberbiopsie), sonstige	40.54.99↔	Radikale Exzision von inguinalen Lymphknoten, sonstige
40.29.99↔	Einfache Exzision einer anderen lymphatischen Struktur, sonstige	40.59.00↔	Radikale Exzision anderer Lymphknoten, n.n.bez.
		40.59.10↔	Radikale Exzision anderer Lymphknoten als selbständiger Eingriff, n.n.bez.
		40.59.11↔	Radikale Exzision mediastinaler Lymphknoten als selbständiger Eingriff

40.59.12↔	Radikale Exzision peribronchialer Lymphknoten als selbständiger Eingriff	54.21.30↔	Laparoskopie, Laparoskopie mit Drainage
40.59.19↔	Radikale Exzision anderer Lymphknoten als selbständiger Eingriff, sonstige	54.21.99↔	Laparoskopie, sonstige
40.59.20↔	Radikale Exzision anderer Lymphknoten im Rahmen eines anderen Eingriffs, n.n.bez.	54.23↔	Biopsie am Peritoneum
40.59.21↔	Radikale Exzision mediastinaler Lymphknoten im Rahmen eines anderen Eingriffs	54.3x.00↔	Exzision oder Destruktion von Läsion oder Gewebe an Bauchwand oder Nabel, n.n.bez.
40.59.22↔	Radikale Exzision peribronchialer Lymphknoten im Rahmen eines anderen Eingriffs	54.3x.10↔	Omphalektomie
40.59.29↔	Radikale Exzision anderer Lymphknoten im Rahmen eines anderen Eingriffs, sonstige	54.3x.19↔	Sonstige Exzision von Läsion oder Gewebe an Bauchwand oder Nabel
40.59.99↔	Radikale Exzision anderer Lymphknoten, sonstige	54.3x.20↔	Destruktion von Läsion oder Gewebe an Bauchwand oder Nabel
40.9x.00↔	Sonstige Operationen an lymphatischen Strukturen, n.n.bez.	54.3x.99↔	Exzision oder Destruktion von Läsion oder Gewebe an Bauchwand oder Nabel, sonstige
40.9x.10↔	Anastomose zur Beseitigung eines Lymphödems	54.62↔	Verzögerter Verschluss einer granulierenden Abdominalwunde
40.9x.20↔	Inzision einer Lymphozele	54.63.00↔	Sonstige Naht an der Bauchwand, n.n.bez.
40.9x.30↔	Drainage eines Lymphödems	54.63.10↔	Sonstige Naht an der Bauchwand, Naht einer Verletzung an der Bauchwand
40.9x.40↔	Therapeutische perkutane Punktion einer Lymphozele	54.63.99↔	Sonstige Naht an der Bauchwand, sonstige
40.9x.99↔	Sonstige Operationen an lymphatischen Strukturen, sonstige	54.64.00↔	Naht am Peritoneum, n.n.bez.
48.79↔	Sonstige Rekonstruktion am Rektum	54.64.10↔	Naht am Peritoneum, Naht von Mesenterium, Omentum majus oder minus (nach Verletzung)
48.81↔	Inzision am Perirektalgewebe	54.64.99↔	Naht am Peritoneum, sonstige
48.82↔	Exzision von Perirektalgewebe	54.72↔	Sonstige Rekonstruktion an der Bauchwand
48.93↔	Verschluss einer perirektalen Fistel	54.73↔	Sonstige Rekonstruktion am Peritoneum
49.01↔	Inzision eines Perianalabszesses	54.75↔	Sonstige Rekonstruktion am Mesenterium
49.02↔	Sonstige Inzision am Perianalgewebe	54.99.00↔	Sonstige Operationen in der Abdominal-Region, n.n.bez.
49.03↔	Exzision von Marisken	54.99.30↔	Sonstige Operationen in der Abdominal-Region, Resektion von Gewebe in der Bauchregion ohne sichere Organzuordnung
49.11↔	Anale Fistulotomie	54.99.31↔	Debulking über Laparotomie
49.12↔	Anale Fistulektomie	54.99.40↔	Sonstige Operationen in der Abdominal-Region, Revision einer kutaneoperitonealen Fistel (Katheterverweilsystem)
49.6↔	Exzision am Anus	54.99.41↔	Sonstige Operationen in der Abdominal-Region, Entfernung oder Verschluss einer kutaneoperitonealen Fistel (Katheterverweilsystem)
49.70↔	Rekonstruktion am Anus, n.n.bez.	54.99.50↔	Sonstige Operationen in der Abdominal-Region, Anlegen eines temporären Bauchwandverschlusses
49.71↔	Naht einer Verletzung am Anus	54.99.60↔	Sonstige Operationen in der Abdominal-Region, Lumbotomie
49.72↔	Cerclage am Anus	54.99.61↔	Sonstige Operationen in der Abdominal-Region, Relumbotomie
49.73.00↔	Verschluss einer Analfistel, n.n.bez.	54.99.81↔	Revision von Kathetern mit automatischer, programmierbarer und wiederaufladbarer Pumpe zur kontinuierlichen Aszitesdrainage
49.73.11↔	Verschluss einer Analfistel durch Schleimhautlappen	54.99.82↔	Behebung einer mechanischen Obstruktion von Kathetern mit automatischer, programmierbarer und wiederaufladbarer Pumpe zur kontinuierlichen Aszitesdrainage
49.73.12↔	Verschluss einer Analfistel mittels Implantat	54.99.99↔	Sonstige Operationen in der Abdominal-Region, sonstige
49.73.99↔	Verschluss einer Analfistel, sonstige	54.a0↔	Operationen im Retroperitonealraum, n.n.bez.
49.77.11↔	Anoproktoplastik, offen chirurgisch	54.a1↔	Exzision und Destruktion von retroperitoneal gelegenen Gewebe
49.77.12↔	Anoproktoplastik, perineal	54.a9↔	Operationen im Retroperitonealraum, sonstige
49.77.13↔	Anoproktoplastik, laparoskopisch	64.2↔	Lokale Exzision oder Destruktion einer Läsion am Penis
49.78.00↔	Rekonstruktion kongenitaler anorektaler Agnesien und Analatresien, n.n.bez.	64.41↔	Naht einer Penisverletzung
49.78.09↔	Rekonstruktion kongenitaler anorektaler Agnesien und Analatresien, sonstige	64.43↔	Konstruktion eines Penis
49.78.11↔	Anteriore Anorektoplastik, offen chirurgisch und perineal	64.44.00↔	Rekonstruktion des Penis, n.n.bez.
49.78.12↔	Posteriore sagittale Anorektoplastik [PSARP], offen chirurgisch und perineal	64.44.10↔	Rekonstruktion des Penis, Streckung des Penischaftes
49.78.13↔	Posteriore sagittale Anorektoplastik [PSARP] mit Fistelverschluss zum Urogenitaltrakt, offen chirurgisch und perineal	64.44.11↔	Rekonstruktion des Penis, Korrektur einer penoskrotalen Transposition oder eines vergrabenen Penis (concealed penis oder buried penis)
49.78.14↔	Posteriore sagittale Anorektoplastik [PSARP] mit Korrektur einer Fehlbildung der Vagina, offen chirurgisch und perineal	64.44.99↔	Rekonstruktion des Penis, sonstige
49.78.21↔	Abdominoperineale oder sakroabdominoperineale Durchzugsoperation bei kongenitalen anorektalen Agnesien und Analatresien	64.45↔	Reimplantation des Penis
49.78.31↔	Plastische Rekonstruktion des Anus bei kongenitalen anorektalen Agnesien und Analatresien, perineal	64.49↔	Sonstige plastische Rekonstruktion am Penis
49.79↔	Rekonstruktion am Anus, sonstige	65.30↔	Ovarektomie, n.n.bez.
50.12.00↔	Offene Biopsie an der Leber, n.n.bez.	65.31↔	Ovarektomie, laparoskopisch
50.12.09↔	Offene Biopsie an der Leber, sonstige	65.32↔	Ovarektomie, offen chirurgisch
50.12.11↔	Biopsie an der Leber, durch Exzision, offen chirurgisch	65.33↔	Ovarektomie, vaginal
50.12.12↔	Biopsie an der Leber, durch Nadelbiopsie, offen chirurgisch	65.34↔	Ovarektomie, vaginal-laparoskopisch assistiert
50.14↔	Laparoskopische Leberbiopsie	65.39↔	Ovarektomie, sonstige
54.11↔	Probepaparotomie	65.40↔	Salpingoovarektomie, n.n.bez.
54.12.00↔	Relaparotomie, n.n.bez.	65.41↔	Salpingoovarektomie, laparoskopisch
54.12.10↔	Second-look-Laparotomie	65.42↔	Salpingoovarektomie, offen chirurgisch
54.12.11↔	Laparotomie zur Stillung einer postoperativen Blutung	65.43↔	Salpingoovarektomie, vaginal
54.12.99↔	Relaparotomie, sonstige	65.44↔	Salpingoovarektomie, vaginal-laparoskopisch assistiert
54.13↔	Laparotomie mit Drainage	65.49↔	Salpingoovarektomie, sonstige
54.19↔	Sonstige Laparotomie	67.31↔	Marsupialisation einer Zervixzyste
54.21.00↔	Laparoskopie, n.n.bez.		
54.21.10↔	Laparoskopie, Diagnostische Laparoskopie		

67.33↔	Destruktion einer Läsion an der Zervix durch Kryochirurgie	77.41.00↔	Knochenbiopsie von Skapula, Klavikula, Rippen und Sternum, n.n.bez.
70.13↔	Lösung von intraluminalen Adhäsionen der Vagina	77.41.20↔	Knochenbiopsie von Skapula, Klavikula, Rippen und Sternum, Offene Knochenbiopsie
70.24.00↔	Biopsie an der Vagina, n.n.bez.	77.41.99↔	Knochenbiopsie von Skapula, Klavikula, Rippen und Sternum, sonstige
70.24.20↔	Biopsie an der Vagina, durch Inzision	77.42.00↔	Knochenbiopsie am Humerus, n.n.bez.
70.24.99↔	Biopsie an der Vagina, sonstige	77.42.20↔	Knochenbiopsie am Humerus, Offene Knochenbiopsie
70.33.00↔	Lokale Exzision oder Destruktion von Läsion oder Gewebe an der Vagina, n.n.bez.	77.42.99↔	Knochenbiopsie am Humerus, sonstige
70.33.10↔	Lokale Destruktion von Läsion oder Gewebe an der Vagina, n.n.bez.	77.43.00↔	Knochenbiopsie an Radius und Ulna, n.n.bez.
70.33.11↔	Lokale Destruktion von Läsion oder Gewebe an der Vagina, Kauterisation	77.43.20↔	Knochenbiopsie an Radius und Ulna, Offene Knochenbiopsie
70.33.12↔	Lokale Destruktion von Läsion oder Gewebe an der Vagina, Elektrokoagulation	77.43.99↔	Knochenbiopsie an Radius und Ulna, sonstige
70.33.13↔	Lokale Destruktion von Läsion oder Gewebe an der Vagina, Laserkoagulation	77.44.00↔	Knochenbiopsie an Karpalia und Metakarpalia, n.n.bez.
70.33.14↔	Lokale Destruktion von Läsion oder Gewebe an der Vagina, Kryokoagulation	77.44.20↔	Knochenbiopsie an Karpalia und Metakarpalia, Offene Knochenbiopsie
70.33.99↔	Lokale Exzision oder Destruktion von Läsion oder Gewebe an der Vagina, sonstige	77.44.99↔	Knochenbiopsie an Karpalia und Metakarpalia, sonstige
70.71↔	Naht einer Vaginaverletzung	77.45.00↔	Knochenbiopsie am Femur, n.n.bez.
70.79.00↔	Sonstige plastische Rekonstruktion an der Vagina, n.n.bez.	77.45.20↔	Knochenbiopsie am Femur, Offene Knochenbiopsie
70.79.10↔	Sonstige vaginale Kolporrhaphie mit Beckenbodenplastik	77.45.99↔	Knochenbiopsie am Femur, sonstige
70.79.99↔	Sonstige plastische Rekonstruktion an der Vagina, sonstige	77.46.00↔	Knochenbiopsie an der Patella, n.n.bez.
71.01↔	Lösung von Adhäsionen an der Vulva	77.46.20↔	Knochenbiopsie an der Patella, Offene Knochenbiopsie
71.09↔	Sonstige Inzision an Vulva und Perineum	77.46.99↔	Knochenbiopsie an der Patella, sonstige
71.24↔	Exzision oder andere Destruktion einer Bartholin-Drüse (Zyste)	77.47.00↔	Knochenbiopsie an Tibia und Fibula, n.n.bez.
71.29↔	Sonstige Operationen an einer Bartholin-Drüse	77.47.20↔	Knochenbiopsie an Tibia und Fibula, Offene Knochenbiopsie
71.62↔	Totale Vulvektomie	77.47.99↔	Knochenbiopsie an Tibia und Fibula, sonstige
71.73↔	Konstruktion des Introitus vaginae	77.48.00↔	Knochenbiopsie an Tarsalia und Metatarsalia, n.n.bez.
71.79↔	Sonstige plastische Rekonstruktion an Vulva und Perineum	77.48.20↔	Knochenbiopsie an Tarsalia und Metatarsalia, Offene Knochenbiopsie
76.5x.00↔	Temporomandibuläre Arthroplastik, n.n.bez.	77.48.99↔	Knochenbiopsie an Tarsalia und Metatarsalia, sonstige
76.5x.10↔	Kondylektomie am Kiefergelenk mit Rekonstruktion	77.49.00↔	Knochenbiopsie an anderen näher bezeichneten Knochen, ausser Gesichtsschädelknochen, n.n.bez.
76.5x.19↔	Sonstige Kondylektomie am Kiefergelenk	77.49.21↔	Knochenbiopsie an anderen näher bezeichneten Knochen, ausser Gesichtsschädelknochen, Knochenbiopsie an der Wirbelsäule, Offene Knochenbiopsie
76.5x.20↔	Diskoplastik am Kiefergelenk mit Rekonstruktion	77.49.41↔	Knochenbiopsie an anderen näher bezeichneten Knochen, ausser Gesichtsschädelknochen, Knochenbiopsie an Phalangen des Fusses, Offene Knochenbiopsie
76.5x.29↔	Sonstige Diskoplastik am Kiefergelenk	77.49.91↔	Knochenbiopsie an anderen näher bezeichneten Knochen, ausser Gesichtsschädelknochen, Offene Knochenbiopsie
76.5x.30↔	Extirpation des Discus articularis am Kiefergelenk mit Rekonstruktion	77.49.99↔	Knochenbiopsie an anderen näher bezeichneten Knochen, ausser Gesichtsschädelknochen, sonstige
76.5x.39↔	Sonstige Extirpation des Discus articularis am Kiefergelenk	77.69.20↔	Débridement an Phalangen der Hand
76.5x.40↔	Resektion am Tuberculum articulare des Kiefergelenks	77.69.21↔	Débridement an der Wirbelsäule
76.5x.41↔	Plastische Rekonstruktion am Kiefergelenk	77.69.22↔	Débridement am Becken
76.5x.42↔	Gelenkstabilisierung (bewegungseinschränkend) des Kiefergelenks	77.69.23↔	Débridement an Phalangen des Fusses
76.5x.50↔	Arthroskopische Entfernung eines freien Gelenkkörpers am Kiefergelenk	77.91.11↔	Totale Resektion einer Rippe
76.5x.59↔	Sonstige Entfernung eines freien Gelenkkörpers am Kiefergelenk	77.91.12↔	Totale Resektion einer Halsrippe
76.5x.60↔	Implantation einer Endoprothese am Kiefergelenk	77.91.13↔	Totale Resektion des Sternums
76.5x.61↔	Wechsel einer Endoprothese am Kiefergelenk	80.13.00↔	Sonstige Arthrotomie des Handgelenks, n.n.bez.
76.5x.70↔	Implantation einer Totalendoprothese am Kiefergelenk mit vorgefertigten Komponenten (L)	80.13.10↔	Arthroskopische Arthrotomie des Handgelenkes, Gelenkspülung mit Drainage
76.5x.71↔	Implantation einer Totalendoprothese am Kiefergelenk mit CAD-CAM gefertigten Komponenten (L)	80.13.11↔	Arthroskopische Arthrotomie des Handgelenkes, Entfernung freier Gelenkkörper
76.5x.90↔	Sonstige temporomandibuläre Arthroplastik oder Diskoplastik am Kiefergelenk	80.13.12↔	Arthroskopische Arthrotomie des Handgelenkes, Einlegen oder Entfernen eines Medikamententrägers
76.5x.99↔	Temporomandibuläre Arthroplastik, sonstige	80.13.20↔	Arthrotomie des Handgelenkes, Gelenkspülung mit Drainage
76.63.00↔	Osteoplastik [Osteotomie] am Corpus mandibulae, n.n.bez.	80.13.21↔	Arthrotomie des Handgelenkes, Entfernung freier Gelenkkörper
76.63.10↔	Osteoplastik [Osteotomie] im seitlichen Alveolarkambereich oder mit frontaler Kontinuitätsdurchtrennung der Mandibula ohne Distraction	80.13.99↔	Sonstige Arthrotomie des Handgelenkes, sonstige
76.63.11↔	Osteoplastik [Osteotomie] im frontalen Alveolarkambereich oder mit Kontinuitätsdurchtrennung am horizontalen Mandibulaast ohne Distraction	80.14.00↔	Sonstige Arthrotomie von Hand und Fingern, n.n.bez.
76.63.12↔	Osteoplastik [Osteotomie] zur Kinnverlagerung ohne Distraction	80.14.10↔	Arthrotomie von Hand und Fingern, Gelenkspülung mit Drainage
76.63.20↔	Verlagerung des Alveolarfortsatzes durch horizontale Distraction nach Osteotomie	80.14.99↔	Sonstige Arthrotomie von Hand und Fingern, sonstige
76.63.21↔	Verlagerung der Mandibula durch Distraction nach Osteotomie im horizontalen Mandibulaast	80.15.00↔	Sonstige Arthrotomie der Hüfte, n.n.bez.
76.63.99↔	Osteoplastik [Osteotomie] am Corpus mandibulae, sonstige	80.15.10↔	Arthroskopische Arthrotomie der Hüfte, Gelenkspülung mit Drainage
76.64↔	Sonstige orthognathische Chirurgie an der Mandibula	80.15.11↔	Arthroskopische Arthrotomie der Hüfte, Entfernung freier Gelenkkörper
77.40.20↔	Knochenbiopsie, ohne Angabe der Lokalisation, Offene Knochenbiopsie	80.15.12↔	Arthroskopische Arthrotomie der Hüfte, Einlegen oder Entfernen eines Medikamententrägers
77.40.99↔	Knochenbiopsie, ohne Angabe der Lokalisation, sonstige	80.15.20↔	Arthrotomie der Hüfte, Gelenkspülung mit Drainage
		80.15.21↔	Arthrotomie der Hüfte, Entfernung freier Gelenkkörper
		80.15.99↔	Sonstige Arthrotomie der Hüfte, sonstige

80.16.00↔	Sonstige Arthrotomie des Knies, n.n.bez.	80.19.90↔	Arthroskopische Arthrotomie an anderer bezeichneter Lokalisation, Gelenkspülung mit Drainage
80.16.10↔	Arthroskopische Arthrotomie des Kniegelenks, Gelenkspülung mit Drainage	80.19.91↔	Arthroskopische Arthrotomie an anderer bezeichneter Lokalisation, Entfernung freier Gelenkkörper
80.16.11↔	Arthroskopische Arthrotomie des Kniegelenks, Entfernung freier Gelenkkörper	80.19.92↔	Arthroskopische Arthrotomie an anderer bezeichneter Lokalisation, Einlegen oder Entfernen eines Medikamententrägers
80.16.12↔	Arthroskopische Arthrotomie des Kniegelenks, Einlegen oder Entfernen eines Medikamententrägers	80.19.93↔	Arthrotomie an anderer bezeichneter Lokalisation, Gelenkspülung mit Drainage
80.16.20↔	Arthrotomie des Kniegelenks, Gelenkspülung mit Drainage	80.19.94↔	Arthrotomie an anderer bezeichneter Lokalisation, Entfernung freier Gelenkkörper
80.16.21↔	Sonstige Arthrotomie des Knies, Arthrotomie des Kniegelenks, Entfernung freier Gelenkkörper	80.19.99↔	Sonstige Arthrotomie an anderer bezeichneter Lokalisation, sonstige
80.16.99↔	Sonstige Arthrotomie des Knies, sonstige	80.73.00↔	Synovektomie am Handgelenk, n.n.bez.
80.17.00↔	Sonstige Arthrotomie des Sprunggelenks, n.n.bez.	80.73.10↔	Arthroskopische Synovektomie am Handgelenk
80.17.10↔	Arthroskopische Arthrotomie des oberen Sprunggelenkes, Gelenkspülung mit Drainage	80.73.20↔	Offene Synovektomie am Handgelenk
80.17.11↔	Arthroskopische Arthrotomie des oberen Sprunggelenkes, Entfernung freier Gelenkkörper	80.73.99↔	Synovektomie am Handgelenk, sonstige
80.17.12↔	Arthroskopische Arthrotomie des oberen Sprunggelenkes, Einlegen oder Entfernen eines Medikamententrägers	80.74.00↔	Synovektomie an Hand und Finger, n.n.bez.
80.17.20↔	Arthrotomie des oberen Sprunggelenkes, Gelenkspülung mit Drainage	80.74.10↔	Synovektomie an Hand und Finger
80.17.21↔	Arthrotomie des oberen Sprunggelenkes, Entfernung freier Gelenkkörper	80.74.11↔	Synovektomie an Sehnen und Sehenscheiden von Hand und Fingern
80.17.29↔	Sonstige Arthrotomie des oberen Sprunggelenkes	80.74.99↔	Synovektomie an Hand und Finger, sonstige
80.17.30↔	Arthroskopische Arthrotomie des unteren Sprunggelenkes, Gelenkspülung mit Drainage	80.75.00↔	Synovektomie an der Hüfte, n.n.bez.
80.17.31↔	Arthroskopische Arthrotomie des unteren Sprunggelenkes, Entfernung freier Gelenkkörper	80.75.10↔	Arthroskopische Synovektomie an der Hüfte
80.17.32↔	Arthroskopische Arthrotomie des unteren Sprunggelenkes, Einlegen oder Entfernen eines Medikamententrägers	80.75.20↔	Offene Synovektomie an der Hüfte
80.17.40↔	Arthrotomie des unteren Sprunggelenkes, Gelenkspülung und Drainage	80.75.99↔	Synovektomie an der Hüfte, sonstige
80.17.41↔	Arthrotomie des unteren Sprunggelenkes, Entfernung freier Gelenkkörper	80.76.00↔	Synovektomie am Knie, n.n.bez.
80.17.49↔	Sonstige Arthrotomie des unteren Sprunggelenkes	80.76.10↔	Arthroskopische Synovektomie am Kniegelenk
80.17.99↔	Sonstige Arthrotomie des Sprunggelenks, sonstige	80.76.11↔	Arthroskopische Synovektomie am proximalen Tibiofibulargelenk
80.18.00↔	Sonstige Arthrotomie von Fuss und Zehen, n.n.bez.	80.76.20↔	Offene Synovektomie am Kniegelenk
80.18.10↔	Arthroskopische Arthrotomie von Fuss und Zehen, Gelenkspülung mit Drainage	80.76.21↔	Offene Synovektomie am proximalen Tibiofibulargelenk
80.18.11↔	Arthroskopische Arthrotomie von Fuss und Zehen, Entfernung freier Gelenkkörper	80.76.99↔	Synovektomie am Knie, sonstige
80.18.12↔	Arthroskopische Arthrotomie von Fuss und Zehen, Einlegen oder Entfernen eines Medikamententrägers	80.77.00↔	Synovektomie am Sprunggelenk, n.n.bez.
80.18.20↔	Arthrotomie von Fuss und Zehen, Gelenkspülung mit Drainage	80.77.10↔	Arthroskopische Synovektomie am oberen Sprunggelenk
80.18.21↔	Arthrotomie von Fuss und Zehen, Entfernung freier Gelenkkörper	80.77.11↔	Arthroskopische Synovektomie am unteren Sprunggelenk
80.18.99↔	Sonstige Arthrotomie von Fuss und Zehen, sonstige	80.77.20↔	Offene Synovektomie am oberen Sprunggelenk
80.19.00↔	Sonstige Arthrotomie an anderer bezeichneter Lokalisation, n.n.bez.	80.77.21↔	Offene Synovektomie am unteren Sprunggelenk
80.19.10↔	Arthroskopische Arthrotomie des Sternoklavikulargelenkes, Gelenkspülung mit Drainage	80.77.99↔	Synovektomie am Sprunggelenk, sonstige
80.19.11↔	Arthroskopische Arthrotomie des Sternoklavikulargelenkes, Entfernung freier Gelenkkörper	80.78.00↔	Synovektomie an Fuss und Zehen, n.n.bez.
80.19.12↔	Arthroskopische Arthrotomie des Sternoklavikulargelenkes, Einlegen oder Entfernen eines Medikamententrägers	80.78.10↔	Arthroskopische Synovektomie am Tarsometatarsalgelenk
80.19.20↔	Arthrotomie des Sternoklavikulargelenkes, Gelenkspülung mit Drainage	80.78.11↔	Arthroskopische Synovektomie am Metatarsophalangealgelenk
80.19.21↔	Arthrotomie des Sternoklavikulargelenkes, Entfernung freier Gelenkkörper	80.78.19↔	Sonstige arthroskopische Synovektomie an Fuss und Zehen
80.19.29↔	Sonstige Arthrotomie des Sternoklavikulargelenkes	80.78.20↔	Offene Synovektomie am Tarsometatarsalgelenk
80.19.30↔	Arthroskopische Arthrotomie des Iliosakralgelenkes, Gelenkspülung mit Drainage	80.78.21↔	Offene Synovektomie am Metatarsophalangealgelenk
80.19.31↔	Arthroskopische Arthrotomie des Iliosakralgelenkes, Entfernung freier Gelenkkörper	80.78.29↔	Sonstige offene Synovektomie an Fuss und Zehen
80.19.32↔	Arthroskopische Arthrotomie des Iliosakralgelenkes, Einlegen oder Entfernen eines Medikamententrägers	80.78.99↔	Synovektomie an Fuss und Zehen, sonstige
80.19.40↔	Arthrotomie des Iliosakralgelenkes, Gelenkspülung mit Drainage	80.79.00↔	Synovektomie an anderen näher bezeichneten Lokalisationen, n.n.bez.
80.19.41↔	Arthrotomie des Iliosakralgelenkes, Entfernung freier Gelenkkörper	80.79.10↔	Arthroskopische Synovektomie am Sternoklavikulargelenk
80.19.49↔	Sonstige Arthrotomie des Iliosakralgelenkes	80.79.11↔	Arthroskopische Synovektomie am Iliosakralgelenk
80.19.52↔	Arthroskopische Arthrotomie an der Symphyse, Einlegen oder Entfernen eines Medikamententrägers	80.79.19↔	Arthroskopische Synovektomie an anderen näher bezeichneten Lokalisationen
80.19.59↔	Sonstige Arthrotomie an der Symphyse	80.79.20↔	Offene Synovektomie am Sternoklavikulargelenk
		80.79.21↔	Offene Synovektomie am Iliosakralgelenk
		80.79.22↔	Offene Synovektomie an der Symphyse
		80.79.29↔	Offene Synovektomie an anderen näher bezeichneten Lokalisationen
		80.79.99↔	Synovektomie an anderen näher bezeichneten Lokalisationen, sonstige
		80.81.00↔	Sonstige lokale Exzision oder Destruktion einer Gelenkkläsion an der Schulter, n.n.bez.
		80.81.10↔	Débridement am Humeroglenoidalgelenk
		80.81.11↔	Zystenexstirpation am Humeroglenoidalgelenk
		80.81.19↔	Sonstige lokale Exzision oder Destruktion am Humeroglenoidalgelenk
		80.81.20↔	Débridement am Akromioklavikulargelenk
		80.81.21↔	Zystenexstirpation am Akromioklavikulargelenk
		80.81.29↔	Sonstige lokale Exzision oder Destruktion am Akromioklavikulargelenk

80.81.99↔	Sonstige lokale Exzision oder Destruktion einer Gelenksläsion an der Schulter, sonstige	80.89.00↔	Sonstige lokale Exzision oder Destruktion einer Gelenksläsion an anderer bezeichneter Lokalisation, n.n.bez.
80.82.00↔	Sonstige lokale Exzision oder Destruktion einer Gelenksläsion am Ellenbogen, n.n.bez.	80.89.20↔	Arthroskopische lokale Exzision oder Destruktion einer Gelenksläsion am Iliosakralgelenk
80.82.10↔	Arthroskopische lokale Exzision oder Destruktion einer Gelenksläsion am Ellenbogen	80.89.21↔	Débridement am Iliosakralgelenk
80.82.11↔	Débridement am Ellenbogengelenk	80.89.22↔	Zystenexstirpation am Iliosakralgelenk
80.82.12↔	Zystenexstirpation am Ellenbogengelenk	80.89.29↔	Sonstige lokale Exzision oder Destruktion am Iliosakralgelenk
80.82.99↔	Sonstige lokale Exzision oder Destruktion einer Gelenksläsion am Ellenbogen, sonstige	80.89.41↔	Débridement einer Gelenksläsion an anderer bezeichneter Lokalisation
80.83.00↔	Sonstige lokale Exzision oder Destruktion einer Gelenksläsion am Handgelenk, n.n.bez.	80.89.42↔	Zystenexstirpation an Gelenken anderer bezeichneter Lokalisation
80.83.10↔	Arthroskopische lokale Exzision oder Destruktion einer Gelenksläsion am Handgelenk	80.90.00↔	Sonstige Exzision an einem Gelenk, n.n.bez.
80.83.11↔	Débridement am Handgelenk	80.90.10↔	Arthroskopische Exzision an einem Gelenk
80.83.12↔	Zystenexstirpation am Handgelenk	80.90.99↔	Sonstige Exzision an einem Gelenk, sonstige
80.83.99↔	Sonstige lokale Exzision oder Destruktion einer Gelenksläsion am Handgelenk, sonstige	80.91.00↔	Sonstige Exzision an der Schulter, n.n.bez.
80.84.00↔	Sonstige lokale Exzision oder Destruktion einer Gelenksläsion an Hand und Finger, n.n.bez.	80.91.10↔	Arthroskopische Exzision am Humeroglenoidalgelenk
80.84.10↔	Débridement an Gelenken der Handwurzel	80.91.11↔	Sonstige Exzision am Humeroglenoidalgelenk
80.84.20↔	Débridement an sonstigen Gelenken der Hand und Finger	80.91.20↔	Arthroskopische Exzision am Akromioklavikulargelenk
80.84.99↔	Sonstige lokale Exzision oder Destruktion einer Gelenksläsion an Hand und Finger, sonstige	80.91.21↔	Sonstige Exzision am Akromioklavikulargelenk
80.85.00↔	Sonstige lokale Exzision oder Destruktion einer Gelenksläsion an der Hüfte, n.n.bez.	80.91.30↔	Entnahme eines Knorpeltransplantates an der Schulter
80.85.10↔	Arthroskopische lokale Exzision oder Destruktion einer Gelenksläsion an der Hüfte	80.91.99↔	Sonstige Exzision an der Schulter, sonstige
80.85.11↔	Débridement am Hüftgelenk	80.92.00↔	Sonstige Exzision am Ellenbogen, n.n.bez.
80.85.12↔	Zystenexstirpation am Hüftgelenk	80.92.10↔	Arthroskopische Exzision am Ellenbogen
80.85.99↔	Sonstige lokale Exzision oder Destruktion einer Gelenksläsion an der Hüfte, sonstige	80.92.11↔	Entnahme eines Knorpeltransplantates am Ellenbogengelenk
80.86.00↔	Sonstige lokale Exzision oder Destruktion einer Gelenksläsion am Knie, n.n.bez.	80.92.99↔	Sonstige Exzision am Ellenbogen, sonstige
80.86.10↔	Arthroskopische lokale Exzision oder Destruktion am Kniegelenk	80.93.00↔	Sonstige Exzision am Handgelenk, n.n.bez.
80.86.11↔	Débridement am Kniegelenk	80.93.10↔	Arthroskopische Exzision am Handgelenk
80.86.12↔	Zystenexstirpation am Kniegelenk	80.93.11↔	Entnahme eines Knorpeltransplantates am Handgelenk
80.86.13↔	Exzision eines Meniskusganglions am Kniegelenk	80.93.12↔	Resektion des Discus triangularis am Handgelenk
80.86.99↔	Sonstige lokale Exzision oder Destruktion einer Gelenksläsion am Knie, sonstige	80.93.99↔	Sonstige Exzision am Handgelenk, sonstige
80.87.00↔	Sonstige lokale Exzision oder Destruktion einer Gelenksläsion am Sprunggelenk, n.n.bez.	80.94↔	Sonstige Exzision an Hand- und Fingergelenk
80.87.10↔	Arthroskopische lokale Exzision oder Destruktion einer Gelenksläsion am oberen Sprunggelenk	80.95.00↔	Sonstige Exzision am Hüftgelenk, n.n.bez.
80.87.11↔	Débridement am oberen Sprunggelenk	80.95.10↔	Arthroskopische Exzision am Hüftgelenk
80.87.12↔	Zystenexstirpation am oberen Sprunggelenk	80.95.11↔	Entnahme eines Knorpeltransplantates am Hüftgelenk
80.87.19↔	Sonstige lokale Exzision oder Destruktion einer Gelenksläsion am oberen Sprunggelenk	80.95.99↔	Sonstige Exzision am Hüftgelenk, sonstige
80.87.20↔	Arthroskopische lokale Exzision oder Destruktion einer Gelenksläsion am unteren Sprunggelenk	80.96.00↔	Sonstige Exzision am Knie, n.n.bez.
80.87.21↔	Débridement am unteren Sprunggelenk	80.96.10↔	Arthroskopische Exzision am Kniegelenk
80.87.22↔	Zystenexstirpation am unteren Sprunggelenk	80.96.20↔	Entnahme eines Knorpeltransplantates am Kniegelenk, arthroskopisch
80.87.29↔	Sonstige lokale Exzision oder Destruktion einer Gelenksläsion am unteren Sprunggelenk	80.96.21↔	Entnahme eines Knorpeltransplantates am Kniegelenk, offen chirurgisch
80.87.99↔	Sonstige lokale Exzision oder Destruktion einer Gelenksläsion am Sprunggelenk, sonstige	80.96.99↔	Sonstige Exzision am Knie, sonstige
80.88.00↔	Sonstige lokale Exzision oder Destruktion einer Gelenksläsion an Fuss und Zehen, n.n.bez.	80.97.00↔	Sonstige Exzision am Sprunggelenk, n.n.bez.
80.88.10↔	Arthroskopische lokale Exzision oder Destruktion einer Gelenksläsion an Fuss und Zehen	80.97.10↔	Arthroskopische Exzision am oberen Sprunggelenk
80.88.20↔	Débridement am Metatarsophalangealgelenk	80.97.11↔	Sonstige Exzision am oberen Sprunggelenk
80.88.21↔	Zystenexstirpation am Metatarsophalangealgelenk	80.97.20↔	Arthroskopische Exzision am unteren Sprunggelenk
80.88.29↔	Sonstige lokale Exzision oder Destruktion am Metatarsophalangealgelenk	80.97.21↔	Sonstige Exzision am unteren Sprunggelenk
80.88.30↔	Débridement an Zehengelenken	80.97.30↔	Entnahme eines Knorpeltransplantates am Sprunggelenk
80.88.40↔	Débridement an sonstigen Fussgelenken	80.97.99↔	Sonstige Exzision am Sprunggelenk, sonstige
80.88.50↔	Zystenexstirpation an sonstigen Gelenken von Fuss und Zehen	80.98.00↔	Sonstige Exzision an Fuss- und Zehengelenk, n.n.bez.
80.88.59↔	Sonstige lokale Exzision oder Destruktion an sonstigen Gelenken von Fuss und Zehen	80.98.10↔	Arthroskopische Exzision an Fuss- und Zehengelenken
80.88.99↔	Sonstige lokale Exzision oder Destruktion einer Gelenksläsion an Fuss und Zehen, sonstige	80.98.11↔	Sonstige Exzision am Metatarsophalangealgelenk
		80.98.12↔	Sonstige Exzision an sonstigen Fussgelenken
		80.98.13↔	Sonstige Exzision an Zehengelenken
		80.98.99↔	Sonstige Exzision an Fuss- und Zehengelenk, sonstige
		80.99.00↔	Sonstige Exzision an einem Gelenk an anderer bezeichneter Lokalisation, n.n.bez.
		80.99.10↔	Arthroskopische Exzision am Sternoklavikulargelenk
		80.99.11↔	Sonstige Exzision am Sternoklavikulargelenk
		80.99.20↔	Arthroskopische Exzision am Iliosakralgelenk
		80.99.21↔	Sonstige Exzision am Iliosakralgelenk
		80.99.30↔	Arthroskopische Exzision an der Symphyse
		80.99.31↔	Sonstige Exzision an der Symphyse
		80.99.90↔	Arthroskopische Exzision an einem Gelenk an anderer bezeichneter Lokalisation
		80.99.91↔	Entnahme eines Knorpeltransplantates an einem Gelenk an anderer bezeichneter Lokalisation
		80.99.99↔	Sonstige Exzision an einem Gelenk an anderer bezeichneter Lokalisation, sonstige
		81.93.00↔	Naht an Kapsel oder Ligament der oberen Extremitäten, n.n.bez.
		81.93.10↔	Naht des Bandapparates der Klavikula

81.93.20↔	Naht des radioulnaren Ringbandes	82.89.12↔	Knöchelrefixation von sonstigen Bänder der Hand
81.93.21↔	Naht des distalen radioulnaren Bandapparates	82.89.13↔	Gelenkübergreifende Weichteildistraktion bei kongenitalen Anomalien der Hand
81.93.30↔	Naht an Kapsel oder Ligament der oberen Extremitäten, Handwurzel und Mittelhand	82.89.14↔	Radialisierung bei kongenitalen Anomalien der Hand
81.93.99↔	Naht an Kapsel oder Ligament der oberen Extremitäten, sonstige	82.89.15↔	Resektion von Schnürringen mit plastischer Rekonstruktion bei kongenitalen Anomalien der Hand
82.02↔	Myotomie an der Hand	82.89.16↔	Transfer einer Zehe als Fingerersatz
82.04↔	Inzision und Drainage von Palmar- oder Thenarraum	82.89.99↔	Sonstige plastische Operationen an der Hand, sonstige
82.09.00↔	Sonstige Inzision an den Weichteilen der Hand, n.n.bez.	83.43.00↔	Exzision von Muskel oder Faszie zur Transplantation, n.n.bez.
82.09.10↔	Sonstige Inzision an den Weichteilen der Hand, Sehnenfachspaltung an der Hand	83.43.10↔	Entnahme eines myokutanen Lappens zur Transplantation
82.09.99↔	Sonstige Inzision an den Weichteilen der Hand, sonstige	83.43.11↔	Entnahme eines osteomyokutanen oder osteofasziokutanen Lappens zur Transplantation
82.11.00↔	Tenotomie der Hand, n.n.bez.	83.43.12↔	Entnahme eines sonstigen Lappentransplantates mit mikrovaskulärer Anastomosierung aus Muskel oder Faszie
82.11.10↔	Tenotomie der Hand, Handgelenk, perkutan	83.43.99↔	Exzision von Muskel oder Faszie zur Transplantation, sonstige
82.11.11↔	Tenotomie der Hand, Finger, perkutan	83.82.10↔	Faszientransplantation, Kopf und Hals
82.11.20↔	Tenotomie der Hand, offen chirurgisch	83.82.11↔	Faszientransplantation, Schulter und Axilla
82.11.99↔	Tenotomie der Hand, sonstige	83.82.12↔	Faszientransplantation, Oberarm und Ellenbogen
82.12↔	Fasziotomie der Hand	83.82.13↔	Faszientransplantation, Unterarm
82.19.00↔	Sonstige Durchtrennung von Weichteilen der Hand, n.n.bez.	83.82.14↔	Faszientransplantation, Brustwand, Bauch und Rücken
82.19.10↔	Sonstige Durchtrennung von Weichteilen der Hand, Durchtrennung von Muskeln der Hand	83.82.15↔	Faszientransplantation, Leisten- und Genitalregion und Gesäss
82.19.99↔	Sonstige Durchtrennung von Weichteilen der Hand, sonstige	83.82.16↔	Faszientransplantation, Untere Extremität
82.21↔	Exzision einer Läsion an einer Sehnen Scheide der Hand	83.82.19↔	Faszientransplantation, Andere Lokalisation
82.29↔	Exzision einer anderen Läsion an den Weichteilen der Hand	83.82.20↔	Transplantation eines lokalen Muskel- oder Fasziolappens, Kopf und Hals
82.33↔	Sonstige Tenonektomie an der Hand	83.82.21↔	Transplantation eines lokalen Muskel- oder Fasziolappens, Schulter und Axilla
82.35.00↔	Sonstige Fasziektomie der Hand, n.n.bez.	83.82.22↔	Transplantation eines lokalen Muskel- oder Fasziolappens, Oberarm und Ellenbogen
82.35.10↔	Fasziektomie der Hohlhand	83.82.23↔	Transplantation eines lokalen Muskel- oder Fasziolappens, Unterarm
82.35.11↔	Fasziektomie der Hand und Finger mit Neurolyse	83.82.24↔	Transplantation eines lokalen Muskel- oder Fasziolappens, Brustwand, Bauch und Rücken
82.35.12↔	Fasziektomie der Hand und Finger mit Neurolyse und Arteriolyse	83.82.25↔	Transplantation eines lokalen Muskel- oder Fasziolappens, Leisten- und Genitalregion und Gesäss
82.35.13↔	Fasziektomie der Hand und Finger mit Arthrolyse	83.82.26↔	Transplantation eines lokalen Muskel- oder Fasziolappens, Untere Extremität
82.35.99↔	Sonstige Fasziektomie der Hand, sonstige	83.82.29↔	Transplantation eines lokalen Muskel- oder Fasziolappens, Andere Lokalisation
82.36↔	Sonstige Myektomie der Hand	83.82.30↔	Transplantation eines osteomyokutanen oder osteofasziokutanen Lappens, Kopf und Hals
82.39.00↔	Sonstige Exzision von Weichteilen der Hand, n.n.bez.	83.82.31↔	Transplantation eines osteomyokutanen oder osteofasziokutanen Lappens, Schulter und Axilla
82.39.10↔	Sonstige Exzision von Weichteilen der Hand, Exzision von Sehnen Scheiden der Hand	83.82.32↔	Transplantation eines osteomyokutanen oder osteofasziokutanen Lappens, Oberarm und Ellenbogen
82.39.99↔	Sonstige Exzision von Weichteilen der Hand, sonstige	83.82.33↔	Transplantation eines osteomyokutanen oder osteofasziokutanen Lappens, Unterarm
82.45↔	Sonstige Naht an einer anderen Sehne der Hand	83.82.34↔	Transplantation eines osteomyokutanen oder osteofasziokutanen Lappens, Brustwand, Bauch und Rücken
82.46.00↔	Naht an Muskel oder Faszie der Hand, n.n.bez.	83.82.35↔	Transplantation eines osteomyokutanen oder osteofasziokutanen Lappens, Leisten- und Genitalregion und Gesäss
82.46.10↔	Naht an einer Faszie der Hand	83.82.36↔	Transplantation eines osteomyokutanen oder osteofasziokutanen Lappens, Untere Extremität
82.46.20↔	Naht an einem Muskel der Hand	83.82.39↔	Transplantation eines osteomyokutanen oder osteofasziokutanen Lappens, Andere Lokalisation
82.46.99↔	Naht an Muskel oder Faszie der Hand, sonstige	83.82.40↔	Transplantation eines sonstigen Lappentransplantates mit mikrovaskulärer Anastomosierung aus Muskel oder Faszie, Kopf und Hals
82.52↔	Verkürzung einer Sehne der Hand	83.82.41↔	Transplantation eines sonstigen Lappentransplantates mit mikrovaskulärer Anastomosierung aus Muskel oder Faszie, Schulter und Axilla
82.53↔	Reinsertion einer Sehne der Hand	83.82.42↔	Transplantation eines sonstigen Lappentransplantates mit mikrovaskulärer Anastomosierung aus Muskel oder Faszie, Oberarm und Ellenbogen
82.54↔	Reinsertion eines Muskels der Hand	83.82.43↔	Transplantation eines sonstigen Lappentransplantates mit mikrovaskulärer Anastomosierung aus Muskel oder Faszie, Unterarm
82.55↔	Sonstige Längenänderung an Muskel oder Sehne der Hand	83.82.44↔	Transplantation eines sonstigen Lappentransplantates mit mikrovaskulärer Anastomosierung aus Muskel oder Faszie, Brustwand, Bauch und Rücken
82.56↔	Sonstiger Transfer oder Transplantation einer Sehne der Hand		
82.58↔	Sonstiger Transfer oder Transplantation eines Handmuskels		
82.59↔	Sonstige Transposition eines Handmuskels		
82.72.00↔	Plastische Operation an der Hand mit Muskel- oder Fasziolappentransplantat, n.n.bez.		
82.72.10↔	Plastische Operation mit Muskel- oder Fasziolappentransplantat an einem Finger		
82.72.11↔	Plastische Operation mit Muskel- oder Fasziolappentransplantat an sonstigen Teilen der Hand		
82.72.99↔	Plastische Operation an der Hand mit Muskel- oder Fasziolappentransplantat, sonstiges		
82.79↔	Plastische Operation an der Hand mit anderem Transplantat oder Implantat		
82.82↔	Plastische Rekonstruktion einer Spalthand		
82.83↔	Plastische Rekonstruktion bei Makrodaktylie		
82.85↔	Sonstige Tenodese an der Hand		
82.86.00↔	Sonstige Tenoplastik an der Hand, n.n.bez.		
82.86.10↔	Tenoplastik von Beugesehnen der Hand		
82.86.11↔	Schaffung eines Transplantlagers für Sehnen an der Hand		
82.86.12↔	Revision ohne Ersatz eines Sehnenimplantats an der Hand		
82.86.13↔	Wechsel eines Sehnenimplantats an der Hand		
82.86.99↔	Sonstige Tenoplastik an der Hand, sonstige		
82.89.10↔	Sehnen Scheidenplastik an der Hand		
82.89.11↔	Knöchelrefixation von Bänder der Handwurzel und Mittelhand		

- 83.82.45↔ Transplantation eines sonstigen Lappentransplantats mit mikrovaskulärer Anastomosierung aus Muskel oder Faszie, Leisten- und Genitalregion und Gesäss
- 83.82.46↔ Transplantation eines sonstigen Lappentransplantates mit mikrovaskulärer Anastomosierung aus Muskel oder Faszie, Untere Extremität
- 83.82.47↔ Transplantation eines sonstigen Lappentransplantates mit mikrovaskulärer Anastomosierung aus Muskel oder Faszie, Andere Lokalisation
- 83.82.99↔ Muskel- oder Faszientransplantation, sonstige
- 84.00↔ Amputation an der oberen Extremität, n.n.bez.
- 84.01↔ Amputation und Exartikulation an einem Finger (ausgenommen am Daumen)
- 84.02↔ Amputation und Exartikulation am Daumen
- 84.03.00↔ Hand-Amputation, n.n.bez.
- 84.03.10↔ Komplette Hand-Amputation an Handwurzel oder Mittelhand
- 84.03.99↔ Hand-Amputation, sonstige
- 84.04↔ Handgelenks-Exartikulation
- 84.05↔ Vorderarm-Amputation
- 84.06↔ Ellenbogen-Exartikulation
- 84.07↔ Oberarm-Amputation
- 84.08↔ Schultergelenk-Exartikulation
- 84.09↔ Interthorakoskapuläre Amputation
- 84.10↔ Amputation der unteren Extremität, n.n.bez.
- 84.11↔ Zehenamputation
- 84.12↔ Amputation durch Fuss
- 84.13↔ Exartikulation im Sprunggelenk
- 84.14↔ Transmalleoläre Amputation im Sprunggelenk
- 84.15↔ Sonstige Unterschenkel-Amputation
- 84.16↔ Knie-Exartikulation
- 84.17↔ Oberschenkel-Amputation
- 84.18↔ Hüft-Exartikulation
- 84.19↔ Abdominopelvine Amputation
- 84.3x.00↔ Revision eines Amputationsstumpfes, n.n.bez.
- 84.3x.10↔ Revision eines Amputationsstumpfes, Schulter- und Oberarmregion
- 84.3x.11↔ Revision eines Amputationsstumpfes, Unterarmregion
- 84.3x.12↔ Revision eines Amputationsstumpfes, Handregion
- 84.3x.13↔ Revision eines Amputationsstumpfes, Untere Extremität
- 84.3x.19↔ Revision eines Amputationsstumpfes, Andere Lokalisation
- 84.3x.99↔ Revision eines Amputationsstumpfes, sonstige
- 84.91↔ Amputation, n.n.bez.
- 85.12↔ Offene Biopsie an der Mamma
- 85.20↔ Exzision oder Destruktion von Mammagewebe, n.n.bez.
- 85.21↔ Lokale Exzision einer Läsion an der Mamma
- 85.24↔ Exzision von ektopischem Mammagewebe
- 85.25↔ Exzision einer Brustwarze
- 85.30↔ Mammareduktionsplastik und subkutane Mastektomie, n.n.bez.
- 85.31↔ Mammareduktionsplastik
- 85.34.00↔ Subkutane Mastektomie, n.n.bez.
- 85.34.11↔ Hautsparende Mastektomie mit kompletter Resektion des Drüsengewebes, ohne weitere Massnahmen
- 85.34.12↔ Hautsparende Mastektomie mit kompletter Resektion des Drüsengewebes, mit Straffung des Hautmantels
- 85.34.13↔ Hautsparende Mastektomie mit kompletter Resektion des Drüsengewebes, mit Straffung des Hautmantels und Bildung eines gestielten Corium-cutis-Lappens
- 85.34.21↔ Brustwarzenerhaltende Mastektomie mit kompletter Resektion des Drüsengewebes, ohne weitere Massnahmen
- 85.34.22↔ Brustwarzenerhaltende Mastektomie mit kompletter Resektion des Drüsengewebes, mit Straffung des Hautmantels
- 85.34.23↔ Brustwarzenerhaltende Mastektomie mit kompletter Resektion des Drüsengewebes, mit Straffung des Hautmantels und Bildung eines gestielten Corium-cutis-Lappens
- 85.34.99↔ Subkutane Mastektomie, sonstige
- 85.39↔ Mammareduktionsplastik und subkutane Mastektomie, sonstige
- 85.40↔ Mastektomie, n.n.bez.
- 85.41↔ Einfache Mastektomie
- 85.43↔ Modifizierte radikale Mastektomie
- 85.45.00↔ Radikale Mastektomie, n.n.bez.
- 85.45.10↔ Radikale Mastektomie ohne Brustwandteilresektion
- 85.45.11↔ Radikale Mastektomie mit Brustwandteilresektion
- 85.45.99↔ Radikale Mastektomie, sonstige
- 85.47↔ Erweiterte radikale Mastektomie
- 85.49↔ Mastektomie, sonstige
- 85.50↔ Augmentationsmammoplastik, n.n.bez.
- 85.51↔ Intramammäre Injektion zur Augmentation
- 85.53.00↔ Prothesenimplantation an der Mamma, n.n.bez.
- 85.53.10↔ Prothesenimplantation an der Mamma, nach Mastektomie
- 85.53.99↔ Prothesenimplantation an der Mamma, sonstige
- 85.59↔ Augmentationsmammoplastik, sonstige
- 85.6↔ Mastopexie
- 85.82↔ Spalthauttransplantat an die Mamma
- 85.83↔ Vollhauttransplantat an die Mamma
- 85.84↔ Mammarekonstruktion mit gestieltem Hautlappen
- 85.85↔ Mammarekonstruktion mit gestielten Muskellappen
- 85.86↔ Transplantation einer Brustwarze
- 85.87.00↔ Sonstige Operation an der Brustwarze, n.n.bez.
- 85.87.10↔ Naht an der Brustwarze (nach Verletzung)
- 85.87.13↔ Chirurgische Eversion einer invertierten Brustwarze
- 85.87.21↔ Plastische Rekonstruktion der Brustwarze mit Tätowierung
- 85.87.22↔ Plastische Rekonstruktion der Brustwarze mit lokalem Lappen
- 85.87.23↔ Plastische Rekonstruktion der Brustwarze mit freiem Lappen
- 85.87.31↔ Plastische Rekonstruktion des Warzenvorhofs mit Tätowierung
- 85.87.32↔ Plastische Rekonstruktion des Warzenvorhofs mit lokalem Lappen
- 85.87.33↔ Plastische Rekonstruktion des Warzenvorhofs mit freiem Lappen
- 85.87.99↔ Sonstige Operation an der Brustwarze, sonstige
- 85.89.00↔ Sonstige Mammoplastik, n.n.bez.
- 85.89.10↔ Mammoplastik mit freiem Haut-Muskel-Transplantat
- 85.89.11↔ Mammoplastik mit gestieltem Haut-Muskel-Transplantat (myokutaner Lappen), ohne Prothesenimplantation
- 85.89.13↔ Mammoplastik mit Omentumlappen
- 85.89.20↔ Mammoplastik mittels Lappenplastik mit mikrovaskulärer Anastomosierung, n.n.bez.
- 85.89.21↔ Deep inferior epigastric perforator flap (DIEP)
- 85.89.22↔ Superficial inferior epigastric artery flap (SIEA)
- 85.89.23↔ Muskulokutane Gracilis-Lappenplastik
- 85.89.24↔ Superior gluteal artery perforator flap (S-GAP)
- 85.89.25↔ Inferior gluteal artery perforator flap (I-GAP)
- 85.89.29↔ Mammoplastik mittels Lappenplastik mit mikrovaskulärer Anastomosierung, sonstige
- 85.89.99↔ Sonstige Mammoplastik, sonstige
- 85.93↔ Revision ohne Ersatz eines Mammaimplantats
- 85.94.00↔ Entfernung eines Mammaimplantats, n.n.bez.
- 85.94.11↔ Entfernung eines Mammaimplantats, mit Kapsulotomie
- 85.94.12↔ Entfernung eines Mammaimplantats mit partieller Kapsulektomie
- 85.94.13↔ Entfernung eines Mammaimplantats mit totaler Kapsulektomie
- 85.94.99↔ Entfernung eines Mammaimplantats, sonstige
- 85.95↔ Einsetzen eines Gewebeexpanders in die Mamma
- 86.21↔ Exzision von Pilonidalzyste oder Sinus pilonidalis
- 86.27↔ Débridement an Nagel, Nagelbett oder Nagelfalz
- 86.4x.10↔ Radikale Exzision einer Hautläsion am Kopf mit histographischer Kontrolle
- 86.4x.11↔ Radikale Exzision einer Hautläsion des Halses mit histographischer Kontrolle
- 86.4x.13↔ Radikale Exzision einer Hautläsion an Unterarm und Hand mit histographischer Kontrolle
- 86.4x.17↔ Radikale Exzision einer Hautläsion an Leisten- und Genitalregion und Gesäss mit histographischer Kontrolle
- 86.4x.18↔ Radikale Exzision einer Hautläsion der unteren Extremität mit histographischer Kontrolle
- 86.4x.19↔ Radikale Exzision einer Hautläsion anderer Lokalisation mit histographischer Kontrolle
- 86.4x.20↔ Radikale Exzision einer Hautläsion am Kopf mit Transplantation oder Transposition von Haut
- 86.4x.21↔ Radikale Exzision einer Hautläsion des Halses mit Transplantation oder Transposition von Haut
- 86.4x.22↔ Radikale Exzision einer Hautläsion an Schulter und Axilla mit Transplantation oder Transposition von Haut

86.4x.23↔	Radikale Exzision einer Hautläsion an Oberarm und Ellenbogen mit Transplantation oder Transposition von Haut	86.69.23↔	Grossflächige Spalthauttransplantation am Unterarm
86.4x.24↔	Radikale Exzision einer Hautläsion des Unterarmes mit Transplantation oder Transposition von Haut	86.69.25↔	Grossflächige Spalthauttransplantation an Brustwand und Rücken
86.4x.25↔	Radikale Exzision einer Hautläsion der Hand mit Transplantation oder Transposition von Haut	86.69.26↔	Grossflächige Spalthauttransplantation an der Bauchregion
86.4x.26↔	Radikale Exzision einer Hautläsion an Brustwand und Rücken mit Transplantation oder Transposition von Haut	86.69.27↔	Grossflächige Spalthauttransplantation an der Leisten- und Genitalregion
86.4x.27↔	Radikale Exzision einer Hautläsion an die Bauchregion mit Transplantation oder Transposition von Haut	86.69.28↔	Grossflächige Spalthauttransplantation am Gesäss
86.4x.28↔	Radikale Exzision einer Hautläsion der Leisten- und Genitalregion mit Transplantation oder Transposition von Haut	86.69.29↔	Grossflächige Spalthauttransplantation, andere Lokalisation
86.4x.29↔	Radikale Exzision einer Hautläsion anderer Lokalisation mit Transplantation oder Transposition von Haut	86.69.2a↔	Grossflächige Spalthauttransplantation an Oberschenkel und Unterschenkel
86.4x.2a↔	Radikale Exzision einer Hautläsion am Gesäss mit Transplantation oder Transposition von Haut	86.69.2b↔	Grossflächige Spalthauttransplantation am Fuss
86.4x.2b↔	Radikale Exzision einer Hautläsion der unteren Extremität mit Transplantation oder Transposition von Haut	86.71↔	Herauspräparieren und Vorbereiten von gestielten oder freien Lappen
86.61.10↔	Kleinflächiges Vollhauttransplantat an die Hand	86.72↔	Verschiebung eines gestielten Lappens
86.61.20↔	Grossflächiges Vollhauttransplantat an die Hand	86.73.00↔	Anbringen von gestieltem oder freiem Lappen an die Hand, n.n.bez.
86.61.99↔	Vollhauttransplantat an die Hand, sonstige	86.73.11↔	Kleinflächige Verschiebe-Rotationsplastik an die Hand
86.62.10↔	Kleinflächiges Spalthauttransplantat an die Hand	86.73.12↔	Kleinflächige Transpositionsplastik an die Hand
86.62.20↔	Grossflächiges Spalthauttransplantat an die Hand	86.73.13↔	Kleinflächige Insellappenplastik an die Hand
86.62.99↔	Sonstiges Hauttransplantat an die Hand, sonstiges	86.73.20↔	Grossflächige Dehnungsplastik an der Hand
86.63.10↔	Kleinflächiges Vollhauttransplantat an den Kopf (außer Lippe und Mund)	86.73.21↔	Grossflächige Verschiebe-Rotationsplastik an der Hand
86.63.11↔	Kleinflächiges Vollhauttransplantat an den Hals	86.73.22↔	Grossflächige Transpositionsplastik an der Hand
86.63.12↔	Kleinflächiges Vollhauttransplantat an Schulter und Oberarm	86.73.23↔	Grossflächige Insellappenplastik an der Hand
86.63.13↔	Kleinflächiges Vollhauttransplantat an den Unterarm	86.73.24↔	Grossflächige Z-Plastik an der Hand
86.63.15↔	Kleinflächiges Vollhauttransplantat an Brustwand, Bauch und Rücken	86.73.29↔	Sonstige lokale Lappenplastik an die Hand
86.63.16↔	Kleinflächiges Vollhauttransplantat an die Leisten- und Genitalregion	86.73.30↔	Anbringen von freiem Lappen mit mikrovasculärer Anastomosierung an die Hand
86.63.17↔	Kleinflächiges Vollhauttransplantat an das Gesäss	86.73.40↔	Anbringen von gestieltem regionalem oder gestieltem Fernlappen an die Hand
86.63.18↔	Kleinflächiges Vollhauttransplantat an Oberschenkel und Unterschenkel	86.73.80↔	Kombinierte plastische Eingriffe an Haut und Unterhaut der Hand
86.63.19↔	Kleinflächiges Vollhauttransplantat an andere Lokalisation	86.73.99↔	Anbringen von gestielten oder freien Lappen an die Hand, sonstige
86.63.1a↔	Kleinflächiges Vollhauttransplantat am Fuss	86.74.20↔	Kleinflächige Verschiebe-Rotationsplastik am Kopf (außer Lippe und Mund)
86.63.20↔	Grossflächiges Vollhauttransplantat an den Kopf (ausser Lippe und Mund)	86.74.21↔	Kleinflächige Verschiebe-Rotationsplastik am Hals
86.63.21↔	Grossflächiges Vollhauttransplantat an den Hals	86.74.22↔	Kleinflächige Verschiebe-Rotationsplastik an Schulter und Oberarm
86.63.22↔	Grossflächiges Vollhauttransplantat an Schulter und Oberarm	86.74.23↔	Kleinflächige Verschiebe-Rotationsplastik am Unterarm
86.63.23↔	Grossflächiges Vollhauttransplantat an den Unterarm	86.74.25↔	Kleinflächige Verschiebe-Rotationsplastik an Brustwand und Rücken
86.63.25↔	Grossflächiges Vollhauttransplantat an Brustwand, Bauch und Rücken	86.74.26↔	Kleinflächige Verschiebe-Rotationsplastik an der Bauchregion
86.63.26↔	Grossflächiges Vollhauttransplantat an die Leisten- und Genitalregion	86.74.27↔	Kleinflächige Verschiebe-Rotationsplastik an der Leisten- und Genitalregion
86.63.27↔	Grossflächiges Vollhauttransplantat an das Gesäss	86.74.28↔	Kleinflächige Verschiebe-Rotationsplastik am Gesäss
86.63.28↔	Grossflächiges Vollhauttransplantat an Oberschenkel und Unterschenkel	86.74.29↔	Kleinflächige Verschiebe-Rotationsplastik, an andere Lokalisationen
86.63.29↔	Grossflächiges Vollhauttransplantat, andere Lokalisation	86.74.2a↔	Kleinflächige Verschiebe-Rotationsplastik an Oberschenkel und Unterschenkel
86.63.2a↔	Grossflächiges Vollhauttransplantat an den Fuss	86.74.2b↔	Kleinflächige Verschiebe-Rotationsplastik am Fuss
86.63.99↔	Vollhauttransplantat an andere Lokalisationen, sonstige	86.74.30↔	Kleinflächige Transpositionsplastik am Kopf (außer Lippe und Mund)
86.69.10↔	Kleinflächige Spalthauttransplantation an den Kopf (außer Lippe und Mund)	86.74.31↔	Kleinflächige Transpositionsplastik am Hals
86.69.11↔	Kleinflächige Spalthauttransplantation an den Hals	86.74.32↔	Kleinflächige Transpositionsplastik an Schulter und Oberarm
86.69.12↔	Kleinflächige Spalthauttransplantation an Schulter und Oberarm	86.74.33↔	Kleinflächige Transpositionsplastik am Unterarm
86.69.13↔	Kleinflächige Spalthauttransplantation an den Unterarm	86.74.34↔	Kleinflächige Transpositionsplastik an Brustwand und Rücken
86.69.15↔	Kleinflächige Spalthauttransplantation an Brustwand und Rücken	86.74.35↔	Kleinflächige Transpositionsplastik an der Bauchregion
86.69.16↔	Kleinflächige Spalthauttransplantation an der Bauchregion	86.74.36↔	Kleinflächige Transpositionsplastik an der Leisten- und Genitalregion
86.69.17↔	Kleinflächige Spalthauttransplantation an die Leisten- und Genitalregion	86.74.37↔	Kleinflächige Transpositionsplastik am Gesäss
86.69.18↔	Kleinflächige Spalthauttransplantation an Oberschenkel und Unterschenkel	86.74.38↔	Kleinflächige Transpositionsplastik an Oberschenkel und Unterschenkel
86.69.19↔	Kleinflächige Spalthauttransplantation an andere Lokalisation	86.74.39↔	Kleinflächige Transpositionsplastik, an andere Lokalisationen
86.69.1a↔	Kleinflächige Spalthauttransplantation am Fuss	86.74.3a↔	Kleinflächige Transpositionsplastik am Fuss
86.69.20↔	Grossflächige Spalthauttransplantation am Kopf (ausser Lippe und Mund)	86.74.40↔	Kleinflächige Insellappenplastik am Kopf (außer Lippe und Mund)
86.69.21↔	Grossflächige Spalthauttransplantation am Hals	86.74.41↔	Kleinflächige Insellappenplastik am Hals
86.69.22↔	Grossflächige Spalthauttransplantation an Schulter und Oberarm	86.74.42↔	Kleinflächige Insellappenplastik an Schulter und Oberarm
		86.74.43↔	Kleinflächige Insellappenplastik am Unterarm
		86.74.44↔	Kleinflächige Insellappenplastik an Brustwand und Rücken
		86.74.45↔	Kleinflächige Insellappenplastik an der Bauchregion

86.74.46↔	Kleinflächige Insellappenplastik an der Leisten- und Genitalregion	86.76.40↔	Grossflächige Insellappenplastik am Kopf (ausser Lippe und Mund)
86.74.47↔	Kleinflächige Insellappenplastik am Gesäss	86.76.41↔	Grossflächige Insellappenplastik am Hals
86.74.48↔	Kleinflächige Insellappenplastik an Oberschenkel und Unterschenkel	86.76.42↔	Grossflächige Insellappenplastik an Schulter und Oberarm
86.74.49↔	Kleinflächige Insellappenplastik, an andere Lokalisationen	86.76.43↔	Grossflächige Insellappenplastik am Unterarm
86.74.4a↔	Kleinflächige Insellappenplastik am Fuss	86.76.44↔	Grossflächige Insellappenplastik an Brustwand und Rücken
86.74.99↔	Anbringen von gestieltem oder freiem Lappen an andere Lokalisationen, sonstige	86.76.45↔	Grossflächige Insellappenplastik an der Bauchregion
86.75.10↔	Revision von gestieltem oder freiem Lappen oder freiem Hauttransplantat des Kopfes	86.76.46↔	Grossflächige Insellappenplastik an der Leisten- und Genitalregion
86.75.11↔	Revision von gestieltem oder freiem Lappen oder freiem Hauttransplantat des Halses	86.76.47↔	Grossflächige Insellappenplastik am Gesäss
86.75.12↔	Revision von gestieltem oder freiem Lappen oder freiem Hauttransplantat von Schulter und Oberarm	86.76.48↔	Grossflächige Insellappenplastik an Oberschenkel und Unterschenkel
86.75.13↔	Revision von gestieltem oder freiem Lappen oder freiem Hauttransplantat des Unterarmes	86.76.49↔	Grossflächige Insellappenplastik, andere Lokalisation
86.75.14↔	Revision von gestieltem oder freiem Lappen oder freiem Hauttransplantat der Hand	86.76.4a↔	Grossflächige Insellappenplastik am Fuss
86.75.15↔	Revision von gestieltem oder freiem Lappen oder freiem Hauttransplantat der Brustwand und Rücken	86.76.50↔	Grossflächige Z-Plastik am Kopf (ausser Lippe und Mund)
86.75.16↔	Revision von gestieltem oder freiem Lappen oder freiem Hauttransplantat der Bauchregion	86.76.51↔	Grossflächige Z-Plastik am Hals
86.75.17↔	Revision von gestieltem oder freiem Lappen oder freiem Hauttransplantat der unteren Extremität	86.76.52↔	Grossflächige Z-Plastik an Schulter und Oberarm
86.75.19↔	Revision von gestieltem oder freiem Lappen oder freiem Hauttransplantat anderer Lokalisation	86.76.53↔	Grossflächige Z-Plastik am Unterarm
86.75.99↔	Revision von gestieltem oder freiem Lappen, sonstige	86.76.54↔	Grossflächige Z-Plastik an Brustwand und Rücken
86.76.10↔	Grossflächige Dehnungsplastik am Kopf (ausser Lippe und Mund)	86.76.55↔	Grossflächige Z-Plastik an der Bauchregion
86.76.11↔	Grossflächige Dehnungsplastik am Hals	86.76.56↔	Grossflächige Z-Plastik an der Leisten- und Genitalregion
86.76.12↔	Grossflächige Dehnungsplastik an Schulter und Oberarm	86.76.57↔	Grossflächige Z-Plastik am Gesäss
86.76.13↔	Grossflächige Dehnungsplastik am Unterarm	86.76.58↔	Grossflächige Z-Plastik an Oberschenkel und Unterschenkel
86.76.14↔	Grossflächige Dehnungsplastik an Brustwand und Rücken	86.76.59↔	Grossflächige Z-Plastik, andere Lokalisation
86.76.15↔	Grossflächige Dehnungsplastik an der Bauchregion	86.76.5a↔	Grossflächige Z-Plastik am Fuss
86.76.16↔	Grossflächige Dehnungsplastik an der Leisten- und Genitalregion	86.76.99↔	Anbringen von gestieltem oder freiem Lappen an anderen Lokalisationen, grossflächig, sonstige
86.76.17↔	Grossflächige Dehnungsplastik am Gesäss	86.77.10↔	Sonstige lokale Lappenplastik am Kopf (außer Lippe und Mund)
86.76.19↔	Grossflächige Dehnungsplastik, andere Lokalisation	86.77.11↔	Sonstige lokale Lappenplastik am Hals
86.76.1a↔	Grossflächige Dehnungsplastik an Oberschenkel und Unterschenkel	86.77.12↔	Sonstige lokale Lappenplastik an Schulter und Oberarm
86.76.1b↔	Grossflächige Dehnungsplastik am Fuss	86.77.13↔	Sonstige lokale Lappenplastik am Unterarm
86.76.20↔	Grossflächige Verschiebe-Rotationsplastik am Kopf (ausser Lippe und Mund)	86.77.14↔	Sonstige lokale Lappenplastik an Brustwand und Rücken
86.76.21↔	Grossflächige Verschiebe-Rotationsplastik am Hals	86.77.15↔	Sonstige lokale Lappenplastik an der Bauchregion
86.76.22↔	Grossflächige Verschiebe-Rotationsplastik an Schulter und Oberarm	86.77.16↔	Sonstige lokale Lappenplastik an der Leisten- und Genitalregion
86.76.23↔	Grossflächige Verschiebe-Rotationsplastik am Unterarm	86.77.17↔	Sonstige lokale Lappenplastik am Gesäss
86.76.24↔	Grossflächige Verschiebe-Rotationsplastik an Brustwand und Rücken	86.77.18↔	Sonstige lokale Lappenplastik an Oberschenkel und Unterschenkel
86.76.25↔	Grossflächige Verschiebe-Rotationsplastik an der Bauchregion	86.77.19↔	Sonstige lokale Lappenplastik, an andere Lokalisationen
86.76.26↔	Grossflächige Verschiebe-Rotationsplastik an der Leisten- und Genitalregion	86.77.1a↔	Sonstige lokale Lappenplastik am Fuss
86.76.27↔	Grossflächige Verschiebe-Rotationsplastik am Gesäss	86.77.99↔	Anbringen von sonstiger lokaler Lappenplastik, sonstige
86.76.28↔	Grossflächige Verschiebe-Rotationsplastik an Oberschenkel und Unterschenkel	86.78.10↔	Anbringen von freiem Lappen mit mikrovasculärer Anastomosierung am Kopf (außer Lippe und Mund)
86.76.29↔	Grossflächige Verschiebe-Rotationsplastik, andere Lokalisation	86.78.11↔	Anbringen von freiem Lappen mit mikrovasculärer Anastomosierung am Hals
86.76.2a↔	Grossflächige Verschiebe-Rotationsplastik am Fuss	86.78.12↔	Anbringen von freiem Lappen mit mikrovasculärer Anastomosierung an Schulter und Oberarm
86.76.30↔	Grossflächige Transpositionsplastik am Kopf (ausser Lippe und Mund)	86.78.13↔	Anbringen von freiem Lappen mit mikrovasculärer Anastomosierung am Unterarm
86.76.31↔	Grossflächige Transpositionsplastik am Hals	86.78.14↔	Anbringen von freiem Lappen mit mikrovasculärer Anastomosierung an Brustwand und Rücken
86.76.32↔	Grossflächige Transpositionsplastik an Schulter und Oberarm	86.78.15↔	Anbringen von freiem Lappen mit mikrovasculärer Anastomosierung an Bauchregion
86.76.33↔	Grossflächige Transpositionsplastik am Unterarm	86.78.16↔	Anbringen von freiem Lappen mit mikrovasculärer Anastomosierung an der Leisten- und Genitalregion
86.76.34↔	Grossflächige Transpositionsplastik an Brustwand und Rücken	86.78.17↔	Anbringen von freiem Lappen mit mikrovasculärer Anastomosierung am Gesäss
86.76.35↔	Grossflächige Transpositionsplastik an der Bauchregion	86.78.18↔	Anbringen von freiem Lappen mit mikrovasculärer Anastomosierung an der unteren Extremität
86.76.36↔	Grossflächige Transpositionsplastik an der Leisten- und Genitalregion	86.78.19↔	Anbringen von freiem Lappen mit mikrovasculärer Anastomosierung an andere Lokalisation
86.76.37↔	Grossflächige Transpositionsplastik am Gesäss	86.78.20↔	Anbringen von gestieltem regionalem Lappen oder gestieltem Fernlappen am Kopf (außer Lippe und Mund)
86.76.38↔	Grossflächige Transpositionsplastik an Oberschenkel und Unterschenkel	86.78.21↔	Anbringen von gestieltem regionalem Lappen oder gestieltem Fernlappen am Hals
86.76.39↔	Grossflächige Transpositionsplastik, andere Lokalisation	86.78.22↔	Anbringen von gestieltem regionalem Lappen oder gestieltem Fernlappen an Schulter und Oberarm
86.76.3a↔	Grossflächige Transpositionsplastik am Fuss	86.78.23↔	Anbringen von gestieltem regionalem Lappen oder gestieltem Fernlappen am Unterarm
		86.78.24↔	Anbringen von gestieltem regionalem Lappen oder gestieltem Fernlappen an Brustwand und Rücken
		86.78.25↔	Anbringen von gestieltem regionalem Lappen oder gestieltem Fernlappen an die Bauchregion

86.78.26↔	Anbringen von gestieltem regionalem Lappen oder gestieltem Fernlappen an der Leisten- und Genitalregion	86.88.16↔	Kleinflächige Weichteildeckung durch kultivierte Keratinozyten an der Bauchregion
86.78.27↔	Anbringen von gestieltem regionalem Lappen oder gestieltem Fernlappen am Gesäss	86.88.17↔	Kleinflächige Weichteildeckung durch kultivierte Keratinozyten an der unteren Extremität
86.78.28↔	Anbringen von gestieltem regionalem Lappen oder gestieltem Fernlappen an der unteren Extremität	86.88.19↔	Kleinflächige Weichteildeckung durch kultivierte Keratinozyten an anderer Lokalisation
86.78.29↔	Anbringen von gestieltem regionalem Lappen oder gestieltem Fernlappen an andere Lokalisation	86.88.20↔	Kleinflächige temporäre Weichteildeckung durch Kombination mehrerer Verfahren am Kopf
86.78.40↔	Anbringen von sonstigem gestielten oder freien Lappen am Kopf (außer Lippe und Mund)	86.88.21↔	Kleinflächige temporäre Weichteildeckung durch Kombination mehrerer Verfahren am Hals
86.78.41↔	Anbringen von sonstigem gestielten oder freien Lappen am Hals	86.88.22↔	Kleinflächige temporäre Weichteildeckung durch Kombination mehrerer Verfahren an Schulter und Oberarm
86.78.42↔	Anbringen von sonstigem gestielten oder freien Lappen an Schulter und Oberarm	86.88.23↔	Kleinflächige temporäre Weichteildeckung durch Kombination mehrerer Verfahren am Unterarm
86.78.43↔	Anbringen von sonstigem gestielten oder freien Lappen am Unterarm	86.88.24↔	Kleinflächige temporäre Weichteildeckung durch Kombination mehrerer Verfahren an der Hand
86.78.44↔	Anbringen von sonstigem gestielten oder freien Lappen an Brustwand und Rücken	86.88.25↔	Kleinflächige temporäre Weichteildeckung durch Kombination mehrerer Verfahren an Brustwand und Rücken
86.78.45↔	Anbringen von sonstigem gestielten oder freien Lappen an die Bauchregion	86.88.26↔	Kleinflächige temporäre Weichteildeckung durch Kombination mehrerer Verfahren an der Bauchregion
86.78.46↔	Anbringen von sonstigem gestielten oder freien Lappen an der Leisten- und Genitalregion	86.88.27↔	Kleinflächige temporäre Weichteildeckung durch Kombination mehrerer Verfahren an der unteren Extremität
86.78.47↔	Anbringen von sonstigem gestielten oder freien Lappen am Gesäss	86.88.29↔	Kleinflächige temporäre Weichteildeckung durch Kombination mehrerer Verfahren an anderer Lokalisation
86.78.48↔	Anbringen von sonstigem gestielten oder freien Lappen an der unteren Extremität	86.88.30↔	Grossflächige Weichteildeckung durch kultivierte Keratinozyten an anderen Teilen des Kopfes
86.78.49↔	Anbringen von sonstigem gestielten oder freien Lappen an andere Lokalisation	86.88.31↔	Grossflächige Weichteildeckung durch kultivierte Keratinozyten am Hals
86.81↔	Straffungsoperation am Gesicht	86.88.32↔	Grossflächige Weichteildeckung durch kultivierte Keratinozyten an Schulter und Oberarm
86.82↔	Rhytidektomie am Gesicht	86.88.33↔	Grossflächige Weichteildeckung durch kultivierte Keratinozyten am Unterarm
86.83.00↔	Gewebereduktionsplastik, n.n.bez.	86.88.34↔	Grossflächige Weichteildeckung durch kultivierte Keratinozyten an der Hand
86.83.09↔	Gewebereduktionsplastik, sonstige	86.88.35↔	Grossflächige Weichteildeckung durch kultivierte Keratinozyten an Brustwand und Rücken
86.83.11↔	Gewebereduktionsplastik an Kopf und Hals	86.88.36↔	Grossflächige Weichteildeckung durch kultivierte Keratinozyten an der Bauchregion
86.83.12↔	Gewebereduktionsplastik an Schulter und Oberarm	86.88.37↔	Grossflächige Weichteildeckung durch kultivierte Keratinozyten an der unteren Extremität
86.83.13↔	Gewebereduktionsplastik an Unterarm	86.88.39↔	Grossflächige Weichteildeckung durch kultivierte Keratinozyten, an andere Lokalisation
86.83.14↔	Gewebereduktionsplastik an Hand	86.88.40↔	Grossflächige temporäre Weichteildeckung durch Kombination mehrerer Verfahren an anderen Teilen des Kopfes
86.83.1a↔	Gewebereduktionsplastik am Bauch	86.88.41↔	Grossflächige temporäre Weichteildeckung durch Kombination mehrerer Verfahren am Hals
86.83.1b↔	Gewebereduktionsplastik an Rücken oder Flanke	86.88.42↔	Grossflächige temporäre Weichteildeckung durch Kombination mehrerer Verfahren an Schulter und Oberarm
86.83.1c↔	Gewebereduktionsplastik gleichzeitig Bauch, Flanke sowie Rücken	86.88.43↔	Grossflächige temporäre Weichteildeckung durch Kombination mehrerer Verfahren am Unterarm
86.83.1d↔	Gewebereduktionsplastik an der Leisten- und Genitalregion	86.88.44↔	Grossflächige temporäre Weichteildeckung durch Kombination mehrerer Verfahren an der Hand
86.83.1e↔	Gewebereduktionsplastik am Gesäss	86.88.45↔	Grossflächige temporäre Weichteildeckung durch Kombination mehrerer Verfahren an Brustwand und Rücken
86.83.1f↔	Gewebereduktionsplastik an Oberschenkel	86.88.46↔	Grossflächige temporäre Weichteildeckung durch Kombination mehrerer Verfahren an der Bauchregion
86.83.1g↔	Gewebereduktionsplastik an Unterschenkel und Fuss	86.88.47↔	Grossflächige temporäre Weichteildeckung durch Kombination mehrerer Verfahren an der unteren Extremität
86.83.21↔	Absaugen von Fettgewebe	86.88.49↔	Grossflächige temporäre Weichteildeckung durch Kombination mehrerer Verfahren, andere Lokalisation
86.83.22↔	Liposuktion zur Transplantation	86.88.90↔	Sonstige temporäre Weichteildeckung am Kopf
86.85.00↔	Korrektur einer Syndaktylie, n.n.bez.	86.88.91↔	Sonstige temporäre Weichteildeckung am Hals
86.85.30↔	Trennung einer kompletten Syndaktylie mit Verschiebeplastik, Kuppenplastik oder Seitenbandrekonstruktion, der Hand	86.88.92↔	Sonstige temporäre Weichteildeckung an Schulter und Oberarm
86.85.40↔	Trennung einer kompletten Syndaktylie mit Verschiebeplastik, Kuppenplastik oder Seitenbandrekonstruktion, des Fusses	86.88.93↔	Sonstige temporäre Weichteildeckung am Unterarm
86.85.50↔	Resektion gedoppelter Anteile bei Syndaktylie oder Polydaktylie mit Gelenkrekonstruktion, der Hand	86.88.94↔	Sonstige temporäre Weichteildeckung an der Hand
86.85.60↔	Resektion gedoppelter Anteile bei Syndaktylie oder Polydaktylie mit Gelenkrekonstruktion, des Fusses	86.88.95↔	Sonstige temporäre Weichteildeckung an Brustwand und Rücken
86.85.70↔	Korrektur einer Polysyndaktylie durch Fusion gedoppelter Anteile, der Hand	86.88.96↔	Sonstige temporäre Weichteildeckung an der Bauchregion
86.85.80↔	Korrektur einer Polysyndaktylie durch Fusion gedoppelter Anteile, des Fusses	86.88.97↔	Sonstige temporäre Weichteildeckung an der unteren Extremität
86.85.99↔	Korrektur einer Syndaktylie, sonstige	86.88.99↔	Sonstige temporäre Weichteildeckung, sonstige
86.86↔	Onychoplastik	86.89.10↔	Lappenstieldurchtrennung nach Hautplastik am Kopf
86.88.10↔	Kleinflächige Weichteildeckung durch kultivierte Keratinozyten am Kopf	86.89.11↔	Lappenstieldurchtrennung nach Hautplastik am Hals
86.88.11↔	Kleinflächige Weichteildeckung durch kultivierte Keratinozyten am Hals		
86.88.12↔	Kleinflächige Weichteildeckung durch kultivierte Keratinozyten an Schulter und Oberarm		
86.88.13↔	Kleinflächige Weichteildeckung durch kultivierte Keratinozyten am Unterarm		
86.88.14↔	Kleinflächige Weichteildeckung durch kultivierte Keratinozyten an der Hand		
86.88.15↔	Kleinflächige Weichteildeckung durch kultivierte Keratinozyten am Brustwand und Rücken		

86.89.12↔	Lappenstieldurchtrennung nach Hautplastik an Schulter und Axilla	92.27.73↔	Radioaktive Moulagen, Konstruktion und Applikation von Augenapplikatoren
86.89.13↔	Lappenstieldurchtrennung nach Hautplastik an Oberarm und Ellenbogen	92.27.79↔	Radioaktive Moulagen, sonstige
86.89.14↔	Lappenstieldurchtrennung nach Hautplastik am Unterarm	92.28.00↔	Injektion, Instillation oder orale Gabe von Radioisotopen, n.n.bez.
86.89.15↔	Lappenstieldurchtrennung nach Hautplastik an der Hand	92.28.01↔	Instillation von offenen Radionukliden in Gelenke
86.89.16↔	Lappenstieldurchtrennung nach Hautplastik an Brustwand, Bauch und Rücken	92.28.02↔	Radiojodtherapie bis 1,2 GBq I-131, ohne Gabe von rekombinantem Thyreotropin (rh-TSH)
86.89.17↔	Lappenstieldurchtrennung nach Hautplastik an der Leisten- und Genitalregion	92.28.03↔	Radiojodtherapie bis 1,2 GBq I-131, mit Gabe von rekombinantem Thyreotropin (rh-TSH)
86.89.18↔	Lappenstieldurchtrennung nach Hautplastik am Gesäss	92.28.04↔	Radiojodtherapie über 1,2 bis unter 5 GBq I-131, ohne Gabe von rekombinantem Thyreotropin (rh-TSH)
86.89.19↔	Lappenstieldurchtrennung nach Hautplastik an anderer Lokalisation	92.28.05↔	Radiojodtherapie über 1,2 bis unter 5 GBq I-131, mit Gabe von rekombinantem Thyreotropin (rh-TSH)
86.89.1a↔	Lappenstieldurchtrennung nach Hautplastik an Oberschenkel und Knie	92.28.06↔	Radiojodtherapie mit 5 und mehr GBq I-131, ohne Gabe von rekombinantem Thyreotropin (rh-TSH)
86.89.1b↔	Lappenstieldurchtrennung nach Hautplastik an Unterschenkel und Fuss	92.28.07↔	Radiojodtherapie mit 5 und mehr GBq I-131, mit Gabe von rekombinantem Thyreotropin (rh-TSH)
86.89.80↔	Revision einer Hautplastik am Kopf	92.28.11↔	Therapie mit offenen Radionukliden bei Knochenmetastasen
86.89.84↔	Revision einer Hautplastik am Unterarm	92.28.13↔	Radiorezeptorthherapie mit DOTA-konjugierten Somatostatin-Analoga
86.89.85↔	Revision einer Hautplastik an der Hand	92.28.20↔	Radioimmuntherapie mit 90Y-Ibritumomab-Tiuxetan, parenteral
86.89.87↔	Revision einer Hautplastik an der Leisten- und Genitalregion und am Gesäss	92.28.21↔	Gabe von Jod-131-MIBG (Metajodbenzylguanidin) parenteral
86.89.88↔	Revision einer Hautplastik an der unteren Extremität	92.28.22↔	Radioimmuntherapie mit Iod 131 [I-131] tositumomab, parenteral
86.89.89↔	Revision einer Hautplastik an anderer Lokalisation	92.28.23↔	Radioimmuntherapie mit sonstigen Antikörpern, parenteral
86.91↔	Exzision von Haut zur Transplantation	92.28.31↔	Selektive intravaskuläre Radiochemoembolisation mit I-131-Lipiodol
86.93.10↔	Einsetzen eines Gewebeexpanders am Kopf	92.28.32↔	Selektive intravaskuläre Radionuklidtherapie (SIRT) durch Embolisation von Yttrium-90-markierten Mikrosphären
86.93.11↔	Einsetzen eines Gewebeexpanders am Hals	92.28.33↔	Endovaskuläre Brachytherapie mit Rhenium-188
86.93.12↔	Einsetzen eines Gewebeexpanders an Schulter und Oberarm	92.28.99↔	Injektion, Instillation oder orale Gabe von Radioisotopen, sonstige
86.93.13↔	Einsetzen eines Gewebeexpanders am Unterarm	92.29.11↔	Interstitielle Brachytherapie mit Implantation von entfernbaren Strahlern in einer Ebene, niedrige Dosisleistung
86.93.14↔	Einsetzen eines Gewebeexpanders an der Hand	92.29.12↔	Interstitielle Brachytherapie mit Implantation von entfernbaren Strahlern in einer Ebene, gepulste Dosisleistung (Pulsed dose rate)
86.93.15↔	Einsetzen eines Gewebeexpanders an Brustwand und Rücken	92.29.13↔	Interstitielle Brachytherapie mit Implantation von entfernbaren Strahlern in einer Ebene, hohe Dosisleistung
86.93.16↔	Einsetzen eines Gewebeexpanders an der Bauchregion	92.29.19↔	Interstitielle Brachytherapie mit Implantation von entfernbaren Strahlern in einer Ebene, sonstige
86.93.18↔	Einsetzen eines Gewebeexpanders an der unteren Extremität	92.29.21↔	Interstitielle Brachytherapie mit Volumenimplantation von entfernbaren Strahlern in mehreren Ebenen, niedrige Dosisleistung
86.93.99↔	Einsetzen eines Gewebeexpanders, sonstige	92.29.22↔	Interstitielle Brachytherapie mit Volumenimplantation von entfernbaren Strahlern in mehreren Ebenen, gepulste Dosisleistung (Pulsed dose rate)
92.27.00↔	Implantation oder Einsetzen radioaktiver Elemente (Brachytherapie mit umschlossenen Radionukliden), Körperoberfläche, sonstiger oder n.n.bez. Applikationsort	92.29.23↔	Interstitielle Brachytherapie mit Volumenimplantation von entfernbaren Strahlern in mehreren Ebenen, hohe Dosisleistung
92.27.10↔	Implantation oder Einsetzen radioaktiver Elemente (Brachytherapie mit umschlossenen Radionukliden), weibliche Geschlechtsorgane, n.n.bez.	92.29.24↔	Brachytherapie mit Implantation von entfernbaren Strahlern in mehreren Ebenen, hohe Dosisleistung, intraoperativ
92.27.11↔	Implantation oder Einsetzen radioaktiver Elemente (Brachytherapie mit umschlossenen Radionukliden), intrauterin	92.29.29↔	Interstitielle Brachytherapie mit Volumenimplantation von entfernbaren Strahlern in mehreren Ebenen, sonstige
92.27.12↔	Implantation oder Einsetzen radioaktiver Elemente (Brachytherapie mit umschlossenen Radionukliden), intravaginal	92.29.31↔	Interstitielle Brachytherapie mit Implantation von permanenten Strahlern, bis 10 Quellen
92.27.13↔	Implantation oder Einsetzen radioaktiver Elemente (Brachytherapie mit umschlossenen Radionukliden), intrauterin und intravaginal kombiniert	92.29.32↔	Interstitielle Brachytherapie mit Implantation von permanenten Strahlern, von 11 bis 15 Quellen
92.27.21↔	Implantation oder Einsetzen radioaktiver Elemente (Brachytherapie mit umschlossenen Radionukliden), Körperoberfläche	92.29.33↔	Interstitielle Brachytherapie mit Implantation von permanenten Strahlern, von 16 bis 20 Quellen
92.27.22↔	Implantation oder Einsetzen radioaktiver Elemente (Brachytherapie mit umschlossenen Radionukliden), intrakavitär	92.29.34↔	Interstitielle Brachytherapie mit Implantation von permanenten Strahlern, von 21 bis 25 Quellen
92.27.23↔	Implantation oder Einsetzen radioaktiver Elemente (Brachytherapie mit umschlossenen Radionukliden), intraluminal	92.29.35↔	Interstitielle Brachytherapie mit Implantation von permanenten Strahlern, von 26 bis 30 Quellen
92.27.30↔	Implantation oder Einsetzen radioaktiver Elemente (Brachytherapie mit umschlossenen Radionukliden), Gefäss n.n.bez.	92.29.36↔	Interstitielle Brachytherapie mit Implantation von permanenten Strahlern, von 31 bis 35 Quellen
92.27.31↔	Implantation oder Einsetzen radioaktiver Elemente (Brachytherapie mit umschlossenen Radionukliden), Koronargefäss	92.29.37↔	Interstitielle Brachytherapie mit Implantation von permanenten Strahlern, von 36 bis 40 Quellen
92.27.39↔	Implantation oder Einsetzen radioaktiver Elemente (Brachytherapie mit umschlossenen Radionukliden), sonstiges Gefäss	92.29.38↔	Interstitielle Brachytherapie mit Implantation von permanenten Strahlern, von 41 bis 45 Quellen
92.27.40↔	Implantation oder Einsetzen radioaktiver Elemente (Brachytherapie mit umschlossenen Radionukliden), intraoperativ	92.29.39↔	Interstitielle Brachytherapie mit Implantation von permanenten Strahlern, von 46 bis 50 Quellen
92.27.70↔	Radioaktive Moulagen, n.n.bez.	92.29.3a↔	Interstitielle Brachytherapie mit Implantation von permanenten Strahlern, von 51 bis 55 Quellen
92.27.71↔	Radioaktive Moulagen, Konstruktion und Applikation von oberflächlichen radioaktiven Moulagen		
92.27.72↔	Radioaktive Moulagen, Konstruktion und Applikation von nicht auf der Körperoberfläche verwendeten Applikatoren		

92.29.3b↔	Interstitielle Brachytherapie mit Implantation von permanenten Strahlern, von 56 bis 60 Quellen	92.29.3d↔	Interstitielle Brachytherapie mit Implantation von permanenten Strahlern, von 66 bis 70 Quellen
92.29.3c↔	Interstitielle Brachytherapie mit Implantation von permanenten Strahlern, von 61 bis 65 Quellen	92.29.3e↔	Interstitielle Brachytherapie mit Implantation von permanenten Strahlern, von 71 und mehr Quellen

ADRG J06**Mastektomie mit Prothesenimplantation und plastischer Operation bei bösartiger Neubildung**

Mindestens eine Diagnose in Tabelle J06-1 und (Prozedur in Tabelle J06-2 oder Prozedur in Tabelle J06-3 und Prozedur in Tabelle J06-4) und mindestens eine Prozedur in Tabelle J06-5

DRG J06Z**Mastektomie mit Prothesenimplantation und plastischer Operation bei bösartiger Neubildung****Diagnose J06-1**

C50.0	Bösartige Neubildung: Brustwarze und Warzenhof	C79.2	Sekundäre BNB Haut
C50.1	BNB: Zentraler Drüsenkörper der Brustdrüse	C79.81	Sekundäre bösartige Neubildung der Brustdrüse
C50.2	BNB: Oberer innerer Quadrant der Brustdrüse	D05.0	Lobuläres Carcinoma in situ Brustdrüse
C50.3	BNB: Unterer innerer Quadrant der Brustdrüse	D05.1	Carcinoma in situ Milchgänge
C50.4	BNB: Oberer äußerer Quadrant der Brustdrüse	D05.7	Sonstiges Carcinoma in situ Brustdrüse
C50.5	BNB: Unterer äußerer Quadrant der Brustdrüse	D05.9	Carcinoma in situ Brustdrüse, n.n.bez
C50.6	Bösartige Neubildung: Recessus axillaris der Brustdrüse	D48.6	NB unsich/unbek Verhalt Brustdrüse [Mamma]
C50.8	BNB: Brustdrüse, mehrere Teilbereiche überlappend	Z40.00	Prophylakt OP wg Risikofakt iVm BNB, Brustdr [Mamma]
C50.9	Bösartige Neubildung: Brustdrüse, nicht näher bezeichnet	Z42.1	Nachbeh unter Anwend plast Chirurgie Mamma [Brustdr]

Prozedur J06-2

85.26↔	Partielle Mastektomie	85.34.99↔	Subkutane Mastektomie, sonstige
85.34.00↔	Subkutane Mastektomie, n.n.bez.	85.37↔	Mastektomie bei Gynäkomastie
85.34.11↔	Hautsparende Mastektomie mit kompletter Resektion des Drüsengewebes, ohne weitere Massnahmen	85.40↔	Mastektomie, n.n.bez.
85.34.12↔	Hautsparende Mastektomie mit kompletter Resektion des Drüsengewebes, mit Straffung des Hautmantels	85.41↔	Einfache Mastektomie
85.34.13↔	Hautsparende Mastektomie mit kompletter Resektion des Drüsengewebes, mit Straffung des Hautmantels und Bildung eines gestielten Corium-cutis-Lappens	85.43↔	Modifizierte radikale Mastektomie
85.34.21↔	Brustwarzenerhaltende Mastektomie mit kompletter Resektion des Drüsengewebes, ohne weitere Massnahmen	85.45.00↔	Radikale Mastektomie, n.n.bez.
85.34.22↔	Brustwarzenerhaltende Mastektomie mit kompletter Resektion des Drüsengewebes, mit Straffung des Hautmantels	85.45.10↔	Radikale Mastektomie ohne Brustwandteilresektion
85.34.23↔	Brustwarzenerhaltende Mastektomie mit kompletter Resektion des Drüsengewebes, mit Straffung des Hautmantels und Bildung eines gestielten Corium-cutis-Lappens	85.45.11↔	Radikale Mastektomie mit Brustwandteilresektion
		85.45.99↔	Radikale Mastektomie, sonstige
		85.47↔	Erweiterte radikale Mastektomie
		85.49↔	Mastektomie, sonstige

Prozedur J06-3

85.20↔	Exzision oder Destruktion von Mammagewebe, n.n.bez.	85.21↔	Lokale Exzision einer Läsion an der Mamma
--------	-----------------------------------------------------	--------	-------------------------------------------

Prozedur J06-4

40.23.00↔	Exzision eines axillären Lymphknotens, n.n.bez.	40.23.99↔	Exzision eines axillären Lymphknotens, sonstige
40.23.10↔	Exzision eines axillären Lymphknotens, ohne Markierung		
40.23.11↔	Exzision eines axillären Lymphknotens, mit Radionuklidmarkierung oder Farbstoffmarkierung (Sentinel-Lymphnodektomie)		

Prozedur J06-5

85.30↔	Mammareduktionsplastik und subkutane Mastektomie, n.n.bez.	85.53.00↔	Prothesenimplantation an der Mamma, n.n.bez.
85.31↔	Mammareduktionsplastik	85.53.10↔	Prothesenimplantation an der Mamma, nach Mastektomie
85.39↔	Mammareduktionsplastik und subkutane Mastektomie, sonstige	85.53.99↔	Prothesenimplantation an der Mamma, sonstige
85.50↔	Augmentationsmammaplastik, n.n.bez.	85.59↔	Augmentationsmammaplastik, sonstige
85.51↔	Intramammäre Injektion zur Augmentation	85.6↔	Mastopexie

ADRG J07**Kleine Eingriffe an der Mamma mit axillärer Lymphknotenexzision oder mit schweren CC bei bösartiger Neubildung**

Mindestens eine Diagnose in Tabelle J07-1 und (Prozedur in Tabelle J07-2 und Prozedur in Tabelle J07-3 oder PCCL > 2 und (Prozedur in Tabelle J07-2 oder Prozedur in Tabelle J07-3))

DRG J07Z**Kleine Eingriffe an der Mamma mit axillärer Lymphknotenexzision oder mit schweren CC bei bösartiger Neubildung****Diagnose J07-1**

C50.0	Bösartige Neubildung: Brustwarze und Warzenhof	C79.2	Sekundäre BNB Haut
C50.1	BNB: Zentraler Drüsenkörper der Brustdrüse	C79.81	Sekundäre bösartige Neubildung der Brustdrüse
C50.2	BNB: Oberer innerer Quadrant der Brustdrüse	D05.0	Lobuläres Carcinoma in situ Brustdrüse
C50.3	BNB: Unterer innerer Quadrant der Brustdrüse	D05.1	Carcinoma in situ Milchgänge
C50.4	BNB: Oberer äußerer Quadrant der Brustdrüse	D05.7	Sonstiges Carcinoma in situ Brustdrüse
C50.5	BNB: Unterer äußerer Quadrant der Brustdrüse	D05.9	Carcinoma in situ Brustdrüse, nnbez
C50.6	Bösartige Neubildung: Recessus axillaris der Brustdrüse	D48.6	NB unsich/unbek Verhalt Brustdrüse [Mamma]
C50.8	BNB: Brustdrüse, mehrere Teilbereiche überlappend	Z40.00	Prophylakt OP wg Risikofakt iVm BNB, Brustdr [Mamma]
C50.9	Bösartige Neubildung: Brustdrüse, nicht näher bezeichnet	Z42.1	Nachbeh unter Anwend plast Chirurgie Mamma [Brustdr]

Prozedur J07-2

85.12↔	Offene Biopsie an der Mamma	85.87.21↔	Plastische Rekonstruktion der Brustwarze mit Tätowierung
85.20↔	Exzision oder Destruktion von Mammagewebe, n.n.bez.	85.87.22↔	Plastische Rekonstruktion der Brustwarze mit lokalem Lappen
85.21↔	Lokale Exzision einer Läsion an der Mamma	85.87.23↔	Plastische Rekonstruktion der Brustwarze mit freiem Lappen
85.24↔	Exzision von ektopischem Mammagewebe	85.87.31↔	Plastische Rekonstruktion des Warzenvorhofs mit Tätowierung
85.25↔	Exzision einer Brustwarze	85.87.32↔	Plastische Rekonstruktion des Warzenvorhofs mit lokalem Lappen
85.6↔	Mastopexie	85.87.33↔	Plastische Rekonstruktion des Warzenvorhofs mit freiem Lappen
85.86↔	Transplantation einer Brustwarze	85.87.99↔	Sonstige Operation an der Brustwarze, sonstige
85.87.00↔	Sonstige Operation an der Brustwarze, n.n.bez.		
85.87.10↔	Naht an der Brustwarze (nach Verletzung)		
85.87.13↔	Chirurgische Eversion einer invertierten Brustwarze		

Prozedur J07-3

40.23.00↔	Exzision eines axillären Lymphknotens, n.n.bez.	40.23.99↔	Exzision eines axillären Lymphknotens, sonstige
40.23.10↔	Exzision eines axillären Lymphknotens, ohne Markierung		
40.23.11↔	Exzision eines axillären Lymphknotens, mit Radionuklidmarkierung oder Farbstoffmarkierung (Sentinel-Lymphnodektomie)		

ADRG J08**Andere Hauttransplantation oder Debridement mit komplexer Diagnose oder mit zusätzlichem Eingriff an Kopf und Hals oder äusserst schweren CC**

Mindestens eine Prozedur in Tabelle J08-2 und (Hauptdiagnose in Tabelle J08-1 oder Prozedur in Tabelle J08-3 oder PCCL > 3)

DRG J08A**Andere Hauttransplantation oder Debridement mit komplexer Diagnose oder mit zusätzlichem Eingriff an Kopf und Hals, mit äusserst schweren CC**

PCCL > 3

DRG J08B**Andere Hauttransplantation oder Debridement mit komplexer Diagnose oder mit zusätzlichem Eingriff an Kopf und Hals****Diagnose J08-1**

A18.4	Tuberkulose Haut u Unterhautgewebe	C50.6	Bösartige Neubildung: Recessus axillaris der Brustdrüse
A22.0	Hautmilzbrand	C50.8	BNB: Brustdrüse, mehrere Teilbereiche überlappend
A31.1	Infektion Haut durch sonstige Mykobakterien	C50.9	Bösartige Neubildung: Brustdrüse, nicht näher bezeichnet
A42.2	Zervikofaziale Aktinomykose	D05.0	Lobuläres Carcinoma in situ Brustdrüse
A43.1	Nokardiose der Haut	D05.1	Carcinoma in situ Milchgänge
C50.1	BNB: Zentraler Drüsenkörper der Brustdrüse	D05.7	Sonstiges Carcinoma in situ Brustdrüse
C50.2	BNB: Oberer innerer Quadrant der Brustdrüse	D05.9	Carcinoma in situ Brustdrüse, nnbez
C50.3	BNB: Unterer innerer Quadrant der Brustdrüse	D48.6	NB unsich/unbek Verhalt Brustdrüse [Mamma]
C50.4	BNB: Oberer äußerer Quadrant der Brustdrüse	L00.1	SSS-Syndrom, Befall >= 30% KöOF
C50.5	BNB: Unterer äußerer Quadrant der Brustdrüse	L10.1	Pemphigus vegetans

L10.3	Brasilianischer Pemphigus [fogo selvagem]	L51.1	Bullöses Erythema exsudativum multiforme
L10.5	Arzneimittelinduzierter Pemphigus	L51.20	Tox epiderm Nekrolysis [Lyell-Syndrom], Befall < 30% KöOF
L11.8	Sonstige nbez akantholytische Dermatosen	L51.21	Tox epiderm Nekrolysis [Lyell-Syndrom], Befall >= 30% KöOF
L11.9	Akantholytische Dermatoze, nnbez	L53.9	Erythematöse KH, nnbez
L12.0	Bullöses Pemphigoid	L88	Pyoderma gangraenosum
L12.2	Chronisch-bullöse Dermatoze Kindesalter	L94.5	Poikiloderma atrophicans vascularis [Jacobi]
L40.0	Psoriasis vulgaris	L95.0	Livedo-Vaskulitis
L40.1	Generalisierte Psoriasis pustulosa	Q80.0	Ichthyosis vulgaris
L40.3	Psoriasis pustulosa palmoplantaris	Q80.1	X-chromosomal-rezessive Ichthyosis
L40.4	Psoriasis guttata	Q80.2	Lamelläre Ichthyosis
L40.8	Sonstige Psoriasis	Q80.3	Bullöse kongenitale ichthyosiforme Erythrodermie
L40.9	Psoriasis, nnbez	Q80.4	Ichthyosis congenita gravis [Harlekinfetus]
L41.5	Parapsoriasis m Poikilodermie	Q80.8	Sonstige Ichthyosis congenita
L44.0	Pityriasis rubra pilaris	Q80.9	Ichthyosis congenita, nnbez
L51.0	Nichtbullöses Erythema exsudativum multiforme		

Prozedur J08-2

08.22.00↔	Exzision einer anderen kleineren Läsion am Augenlid, n.n.bez.	18.29.99↔	Exzision oder Destruktion einer anderen Läsion am äusseren Ohr, sonstige
08.22.10↔	Exzision einer anderen kleineren Läsion am Augenlid, nicht histographisch kontrolliert (mikrographische Chirurgie)	18.31.00↔	Radikale Exzision einer Läsion am äusseren Ohr, n.n.bez.
08.22.11↔	Exzision einer anderen kleineren Läsion am Augenlid, histographisch kontrolliert (mikrographische Chirurgie)	18.31.10↔	Radikale Exzision einer Läsion am äusseren Ohr oder im äusseren Gehörgang oder partielle Resektion der Ohrmuschel, nicht histographisch kontrolliert
08.22.99↔	Exzision einer anderen kleineren Läsion am Augenlid, sonstige	18.31.11↔	Radikale Exzision einer Läsion am äusseren Ohr oder im äusseren Gehörgang oder partielle Resektion der Ohrmuschel, histographisch kontrolliert
08.23.00↔	Exzision einer grösseren Läsion am Augenlid, nicht durchgehend, n.n.bez.	18.31.19↔	Radikale Exzision einer Läsion am äusseren Ohr, sonstige
08.23.10↔	Exzision einer grösseren Läsion am Augenlid, nicht durchgehend, nicht histographisch kontrolliert (mikrographische Chirurgie)	18.39.10↔	Resektion der Ohrmuschel, total, nicht histographisch kontrolliert
08.23.11↔	Exzision einer grösseren Läsion am Augenlid, nicht durchgehend, histographisch kontrolliert (mikrographische Chirurgie)	18.39.11↔	Resektion der Ohrmuschel, total, histographisch kontrolliert
08.23.99↔	Exzision einer grösseren Läsion am Augenlid, nicht durchgehend, sonstige	18.39.19↔	Sonstige Resektion der Ohrmuschel, sonstige
08.24.00↔	Exzision einer grösseren Läsion am Augenlid, perforierend, n.n.bez.	21.32.10↔	Exzision und lokale Destruktion einer anderen Läsion an der Nase, nicht histographisch kontrolliert
08.24.10↔	Exzision einer grösseren Läsion am Augenlid, perforierend, nicht histographisch kontrolliert (mikrographische Chirurgie)	21.32.11↔	Exzision und lokale Destruktion einer anderen Läsion an der Nase, histographisch kontrolliert
08.24.11↔	Exzision einer grösseren Läsion am Augenlid, perforierend, histographisch kontrolliert (mikrographische Chirurgie)	21.4x.00↔	Resektion der Nase, n.n.bez.
08.24.99↔	Exzision einer grösseren Läsion am Augenlid, perforierend, sonstige	21.4x.10↔	Resektion der Nase, partiell, nicht histographisch kontrolliert
08.89.10↔	Plastische Rekonstruktion des Augenlids, medialer oder lateraler Lidwinkel	21.4x.11↔	Resektion der Nase, partiell, histographisch kontrolliert
08.89.11↔	Plastische Rekonstruktion des Augenlids durch Hebung der Augenbraue	21.4x.20↔	Resektion der Nase, subtotal, nicht histographisch kontrolliert
08.89.12↔	Plastische Rekonstruktion des Augenlids durch Entfernung eines Fettgewebeprolapses der Orbita	21.4x.21↔	Resektion der Nase, subtotal, histographisch kontrolliert
08.89.13↔	Plastische Rekonstruktion des Augenlids durch Oberflächenbehandlung mit Laser	21.4x.30↔	Resektion der Nase, total, nicht histographisch kontrolliert
08.89.14↔	Plastische Rekonstruktion des Augenlids durch sonstige Oberlidverlängerung	21.4x.31↔	Resektion der Nase, total, histographisch kontrolliert
08.89.15↔	Plastische Rekonstruktion des Augenlids durch Unterlidverlängerung	21.4x.99↔	Sonstige Resektion der Nase
08.89.99↔	Sonstige plastische Rekonstruktion des Augenlids, sonstige	27.56.10↔	Kleinflächiges Spalthauttransplantat an Lippe und Mund
18.21.00↔	Exzision einer präaurikulären Fistel oder eines präaurikulären Sinus, n.n.bez.	27.56.20↔	Grossflächiges Spalthauttransplantat an Lippe und Mund
18.21.10↔	Exzision einer präaurikulären Fistel oder eines präaurikulären Sinus, nicht histographisch kontrolliert	27.56.30↔	Kleinflächige heterologe Hauttransplantation an die Lippe
18.21.11↔	Exzision einer präaurikulären Fistel oder eines präaurikulären Sinus, histographisch kontrolliert	27.56.40↔	Grossflächig heterologe Hauttransplantation an die Lippe
18.21.99↔	Exzision einer präaurikulären Fistel oder eines präaurikulären Sinus, sonstige	27.56.50↔	Kleinflächige homologe Hauttransplantation an die Lippe
18.29.00↔	Exzision oder Destruktion einer anderen Läsion am äusseren Ohr, n.n.bez.	27.56.60↔	Grossflächig homologe Hauttransplantation an die Lippe
18.29.01↔	Destruktion einer Läsion am äusseren Ohr oder im äusseren Gehörgang	27.56.99↔	Sonstiges Hauttransplantat an Lippe und Mund, sonstige
18.29.10↔	Exzision einer anderen Läsion am äusseren Ohr oder im äusseren Gehörgang, nicht histographisch kontrolliert	82.82↔	Plastische Rekonstruktion einer Spalthand
18.29.11↔	Exzision einer anderen Läsion am äusseren Ohr oder im äusseren Gehörgang, histographisch kontrolliert	82.89.10↔	Sehnenscheidenplastik an der Hand
		82.89.11↔	Knöchern Refixation von Bänder der Handwurzel und Mittelhand
		82.89.12↔	Knöchern Refixation von sonstigen Bänder der Hand
		82.89.13↔	Gelenkübergreifende Weichteildistraktion bei kongenitalen Anomalien der Hand
		82.89.14↔	Radialisation bei kongenitalen Anomalien der Hand
		82.89.15↔	Resektion von Schnürringen mit plastischer Rekonstruktion bei kongenitalen Anomalien der Hand
		82.89.16↔	Transfer einer Zehe als Fingerersatz
		82.89.99↔	Sonstige plastische Operationen an der Hand, sonstige
		83.43.00↔	Exzision von Muskel oder Faszie zur Transplantation, n.n.bez.
		83.43.10↔	Entnahme eines myokutanen Lappens zur Transplantation
		83.43.11↔	Entnahme eines osteomyokutanen oder osteofasziokutanen Lappens zur Transplantation
		83.43.12↔	Entnahme eines sonstigen Lappentransplantates mit mikrovaskulärer Anastomosierung aus Muskel oder Faszie
		83.43.99↔	Exzision von Muskel oder Faszie zur Transplantation, sonstige
		83.82.10↔	Faszientransplantation, Kopf und Hals
		83.82.11↔	Faszientransplantation, Schulter und Axilla

83.82.12↔	Faszientransplantation, Oberarm und Ellenbogen	86.4x.18↔	Radikale Exzision einer Hautläsion der unteren Extremität mit histographischer Kontrolle
83.82.13↔	Faszientransplantation, Unterarm	86.4x.19↔	Radikale Exzision einer Hautläsion anderer Lokalisation mit histographischer Kontrolle
83.82.14↔	Faszientransplantation, Brustwand, Bauch und Rücken	86.4x.20↔	Radikale Exzision einer Hautläsion am Kopf mit Transplantation oder Transposition von Haut
83.82.15↔	Faszientransplantation, Leisten- und Genitalregion und Gesäss	86.4x.21↔	Radikale Exzision einer Hautläsion des Halses mit Transplantation oder Transposition von Haut
83.82.16↔	Faszientransplantation, Untere Extremität	86.4x.22↔	Radikale Exzision einer Hautläsion an Schulter und Axilla mit Transplantation oder Transposition von Haut
83.82.19↔	Faszientransplantation, Andere Lokalisation	86.4x.23↔	Radikale Exzision einer Hautläsion an Oberarm und Ellenbogen mit Transplantation oder Transposition von Haut
83.82.20↔	Transplantation eines lokalen Muskel- oder Faszienlappens, Kopf und Hals	86.4x.24↔	Radikale Exzision einer Hautläsion des Unterarmes mit Transplantation oder Transposition von Haut
83.82.21↔	Transplantation eines lokalen Muskel- oder Faszienlappens, Schulter und Axilla	86.4x.25↔	Radikale Exzision einer Hautläsion der Hand mit Transplantation oder Transposition von Haut
83.82.22↔	Transplantation eines lokalen Muskel- oder Faszienlappens, Oberarm und Ellenbogen	86.4x.26↔	Radikale Exzision einer Hautläsion an Brustwand und Rücken mit Transplantation oder Transposition von Haut
83.82.23↔	Transplantation eines lokalen Muskel- oder Faszienlappens, Unterarm	86.4x.27↔	Radikale Exzision einer Hautläsion an die Bauchregion mit Transplantation oder Transposition von Haut
83.82.24↔	Transplantation eines lokalen Muskel- oder Faszienlappens, Brustwand, Bauch und Rücken	86.4x.28↔	Radikale Exzision einer Hautläsion der Leisten- und Genitalregion mit Transplantation oder Transposition von Haut
83.82.25↔	Transplantation eines lokalen Muskel- oder Faszienlappens, Leisten- und Genitalregion und Gesäss	86.4x.29↔	Radikale Exzision einer Hautläsion anderer Lokalisation mit Transplantation oder Transposition von Haut
83.82.26↔	Transplantation eines lokalen Muskel- oder Faszienlappens, Untere Extremität	86.4x.2a↔	Radikale Exzision einer Hautläsion am Gesäss mit Transplantation oder Transposition von Haut
83.82.29↔	Transplantation eines lokalen Muskel- oder Faszienlappens, Andere Lokalisation	86.4x.2b↔	Radikale Exzision einer Hautläsion der unteren Extremität mit Transplantation oder Transposition von Haut
83.82.30↔	Transplantation eines osteomyokutanen oder osteofasziokutanen Lappens, Kopf und Hals	86.61.10↔	Kleinflächiges Vollhauttransplantat an die Hand
83.82.31↔	Transplantation eines osteomyokutanen oder osteofasziokutanen Lappens, Schulter und Axilla	86.61.20↔	Grossflächiges Vollhauttransplantat an die Hand
83.82.32↔	Transplantation eines osteomyokutanen oder osteofasziokutanen Lappens, Oberarm und Ellenbogen	86.61.99↔	Vollhauttransplantat an die Hand, sonstige
83.82.33↔	Transplantation eines osteomyokutanen oder osteofasziokutanen Lappens, Unterarm	86.62.10↔	Kleinflächiges Spalthauttransplantat an die Hand
83.82.34↔	Transplantation eines osteomyokutanen oder osteofasziokutanen Lappens, Brustwand, Bauch und Rücken	86.62.20↔	Grossflächiges Spalthauttransplantat an die Hand
83.82.35↔	Transplantation eines osteomyokutanen oder osteofasziokutanen Lappens, Leisten- und Genitalregion und Gesäss	86.62.99↔	Sonstiges Hauttransplantat an die Hand, sonstiges
83.82.36↔	Transplantation eines osteomyokutanen oder osteofasziokutanen Lappens, Untere Extremität	86.63.10↔	Kleinflächiges Vollhauttransplantat an den Kopf (außer Lippe und Mund)
83.82.39↔	Transplantation eines osteomyokutanen oder osteofasziokutanen Lappens, Andere Lokalisation	86.63.11↔	Kleinflächiges Vollhauttransplantat an den Hals
83.82.40↔	Transplantation eines sonstigen Lappentransplantates mit mikrovaskulärer Anastomosierung aus Muskel oder Faszie, Kopf und Hals	86.63.12↔	Kleinflächiges Vollhauttransplantat an Schulter und Oberarm
83.82.41↔	Transplantation eines sonstigen Lappentransplantates mit mikrovaskulärer Anastomosierung aus Muskel oder Faszie, Schulter und Axilla	86.63.13↔	Kleinflächiges Vollhauttransplantat an den Unterarm
83.82.42↔	Transplantation eines sonstigen Lappentransplantates mit mikrovaskulärer Anastomosierung aus Muskel oder Faszie, Oberarm und Ellenbogen	86.63.15↔	Kleinflächiges Vollhauttransplantat an Brustwand, Bauch und Rücken
83.82.43↔	Transplantation eines sonstigen Lappentransplantates mit mikrovaskulärer Anastomosierung aus Muskel oder Faszie, Unterarm	86.63.16↔	Kleinflächiges Vollhauttransplantat an die Leisten- und Genitalregion
83.82.44↔	Transplantation eines sonstigen Lappentransplantates mit mikrovaskulärer Anastomosierung aus Muskel oder Faszie, Brustwand, Bauch und Rücken	86.63.17↔	Kleinflächiges Vollhauttransplantat an das Gesäss
83.82.45↔	Transplantation eines sonstigen Lappentransplantates mit mikrovaskulärer Anastomosierung aus Muskel oder Faszie, Leisten- und Genitalregion und Gesäss	86.63.18↔	Kleinflächiges Vollhauttransplantat an Oberschenkel und Unterschenkel
83.82.46↔	Transplantation eines sonstigen Lappentransplantates mit mikrovaskulärer Anastomosierung aus Muskel oder Faszie, Untere Extremität	86.63.19↔	Kleinflächiges Vollhauttransplantat an andere Lokalisation
83.82.47↔	Transplantation eines sonstigen Lappentransplantates mit mikrovaskulärer Anastomosierung aus Muskel oder Faszie, Andere Lokalisation	86.63.1a↔	Kleinflächiges Vollhauttransplantat am Fuss
83.82.99↔	Muskel- oder Faszientransplantation, sonstige	86.63.20↔	Grossflächiges Vollhauttransplantat an den Kopf (ausser Lippe und Mund)
86.4x.10↔	Radikale Exzision einer Hautläsion am Kopf mit histographischer Kontrolle	86.63.21↔	Grossflächiges Vollhauttransplantat an den Hals
86.4x.11↔	Radikale Exzision einer Hautläsion des Halses mit histographischer Kontrolle	86.63.22↔	Grossflächiges Vollhauttransplantat an Schulter und Oberarm
86.4x.13↔	Radikale Exzision einer Hautläsion an Unterarm und Hand mit histographischer Kontrolle	86.63.23↔	Grossflächiges Vollhauttransplantat an den Unterarm
86.4x.17↔	Radikale Exzision einer Hautläsion an Leisten- und Genitalregion und Gesäss mit histographischer Kontrolle	86.63.25↔	Grossflächiges Vollhauttransplantat an Brustwand, Bauch und Rücken
		86.63.26↔	Grossflächiges Vollhauttransplantat an die Leisten- und Genitalregion
		86.63.27↔	Grossflächiges Vollhauttransplantat an das Gesäss
		86.63.28↔	Grossflächiges Vollhauttransplantat an Oberschenkel und Unterschenkel
		86.63.29↔	Grossflächiges Vollhauttransplantat, andere Lokalisation
		86.63.2a↔	Grossflächiges Vollhauttransplantat an den Fuss
		86.63.99↔	Vollhauttransplantat an andere Lokalisationen, sonstige
		86.65.10↔	Kleinflächige heterologe Hauttransplantation an den Kopf
		86.65.11↔	Kleinflächige heterologe Hauttransplantation an den Hals
		86.65.12↔	Kleinflächige heterologe Hauttransplantation an Schulter und Oberarm
		86.65.13↔	Kleinflächige heterologe Hauttransplantation an den Unterarm
		86.65.14↔	Kleinflächige heterologe Hauttransplantation an die Hand
		86.65.15↔	Kleinflächige heterologe Hauttransplantation an Brustwand und Rücken
		86.65.16↔	Kleinflächige heterologe Hauttransplantation an die Bauchregion

86.65.17↔	Kleinflächige heterologe Hauttransplantation an die untere Extremität	86.69.26↔	Grossflächige Spalthauttransplantation an der Bauchregion
86.65.19↔	Kleinflächige heterologe Hauttransplantation an andere Lokalisation	86.69.27↔	Grossflächige Spalthauttransplantation an der Leisten- und Genitalregion
86.65.20↔	Grossflächige heterologe Hauttransplantation am Kopf	86.69.28↔	Grossflächige Spalthauttransplantation am Gesäss
86.65.21↔	Grossflächige heterologe Hauttransplantation am Hals	86.69.29↔	Grossflächige Spalthauttransplantation, andere Lokalisation
86.65.22↔	Grossflächige heterologe Hauttransplantation an Schulter und Oberarm	86.69.2a↔	Grossflächige Spalthauttransplantation an Oberschenkel und Unterschenkel
86.65.23↔	Grossflächige heterologe Hauttransplantation am Unterarm	86.69.2b↔	Grossflächige Spalthauttransplantation am Fuss
86.65.24↔	Grossflächige heterologe Hauttransplantation an der Hand	86.71↔	Herauspräparieren und Vorbereiten von gestielten oder freien Lappen
86.65.25↔	Grossflächige heterologe Hauttransplantation an Brustwand und Rücken	86.72↔	Verschiebung eines gestielten Lappens
86.65.26↔	Grossflächige heterologe Hauttransplantation an der Bauchregion	86.73.00↔	Anbringen von gestieltem oder freiem Lappen an die Hand, n.n.bez.
86.65.27↔	Grossflächige heterologe Hauttransplantation an der unteren Extremität	86.73.11↔	Kleinflächige Verschiebe-Rotationsplastik an die Hand
86.65.29↔	Grossflächige heterologe Hauttransplantation, andere Lokalisation	86.73.12↔	Kleinflächige Transpositionsplastik an die Hand
86.65.30↔	Transplantation von Schweinehaut	86.73.13↔	Kleinflächige Insellappenplastik an die Hand
86.65.40↔	Permanenter Hautersatz durch zweischichtiges Dermis-Epidermis-Ersatzmaterial	86.73.20↔	Grossflächige Dehnungsplastik an der Hand
86.65.99↔	Heterologe Hauttransplantation, sonstige	86.73.21↔	Grossflächige Verschiebe-Rotationsplastik an der Hand
86.66.10↔	Kleinflächige homologe Hauttransplantation an den Kopf	86.73.22↔	Grossflächige Transpositionsplastik an der Hand
86.66.11↔	Kleinflächige homologe Hauttransplantation an den Hals	86.73.23↔	Grossflächige Insellappenplastik an der Hand
86.66.12↔	Kleinflächige homologe Hauttransplantation an Schulter und Oberarm	86.73.24↔	Grossflächige Z-Plastik an der Hand
86.66.13↔	Kleinflächige homologe Hauttransplantation an den Unterarm	86.73.29↔	Sonstige lokale Lappenplastik an die Hand
86.66.14↔	Kleinflächige homologe Hauttransplantation an die Hand	86.73.30↔	Anbringen von freiem Lappen mit mikrovaskulärer Anastomosierung an die Hand
86.66.15↔	Kleinflächige homologe Hauttransplantation an Brustwand und Rücken	86.73.40↔	Anbringen von gestieltem regionalem oder gestieltem Fernlappen an die Hand
86.66.16↔	Kleinflächige homologe Hauttransplantation an die Bauchregion	86.73.80↔	Kombinierte plastische Eingriffe an Haut und Unterhaut der Hand
86.66.17↔	Kleinflächige homologe Hauttransplantation an die untere Extremität	86.73.99↔	Anbringen von gestielten oder freien Lappen an die Hand, sonstige
86.66.19↔	Kleinflächige homologe Hauttransplantation an andere Lokalisation	86.74.20↔	Kleinflächige Verschiebe-Rotationsplastik am Kopf (außer Lippe und Mund)
86.66.20↔	Grossflächige homologe Hauttransplantation am Kopf	86.74.21↔	Kleinflächige Verschiebe-Rotationsplastik am Hals
86.66.21↔	Grossflächige homologe Hauttransplantation am Hals	86.74.22↔	Kleinflächige Verschiebe-Rotationsplastik an Schulter und Oberarm
86.66.22↔	Grossflächige homologe Hauttransplantation an Schulter und Oberarm	86.74.23↔	Kleinflächige Verschiebe-Rotationsplastik am Unterarm
86.66.23↔	Grossflächige homologe Hauttransplantation am Unterarm	86.74.25↔	Kleinflächige Verschiebe-Rotationsplastik an Brustwand und Rücken
86.66.24↔	Grossflächige homologe Hauttransplantation an der Hand	86.74.26↔	Kleinflächige Verschiebe-Rotationsplastik an der Bauchregion
86.66.25↔	Grossflächige homologe Hauttransplantation an Brustwand und Rücken	86.74.27↔	Kleinflächige Verschiebe-Rotationsplastik an der Leisten- und Genitalregion
86.66.26↔	Grossflächige homologe Hauttransplantation an der Bauchregion	86.74.28↔	Kleinflächige Verschiebe-Rotationsplastik am Gesäss
86.66.27↔	Grossflächige homologe Hauttransplantation an der unteren Extremität	86.74.29↔	Kleinflächige Verschiebe-Rotationsplastik, an andere Lokalisationen
86.66.29↔	Grossflächige homologe Hauttransplantation, andere Lokalisation	86.74.2a↔	Kleinflächige Verschiebe-Rotationsplastik an Oberschenkel und Unterschenkel
86.66.99↔	Homologe Hauttransplantation, sonstige	86.74.2b↔	Kleinflächige Verschiebe-Rotationsplastik am Fuss
86.69.10↔	Kleinflächige Spalthauttransplantation an den Kopf (außer Lippe und Mund)	86.74.30↔	Kleinflächige Transpositionsplastik am Kopf (außer Lippe und Mund)
86.69.11↔	Kleinflächige Spalthauttransplantation an den Hals	86.74.31↔	Kleinflächige Transpositionsplastik am Hals
86.69.12↔	Kleinflächige Spalthauttransplantation an Schulter und Oberarm	86.74.32↔	Kleinflächige Transpositionsplastik an Schulter und Oberarm
86.69.13↔	Kleinflächige Spalthauttransplantation an den Unterarm	86.74.33↔	Kleinflächige Transpositionsplastik am Unterarm
86.69.15↔	Kleinflächige Spalthauttransplantation an Brustwand und Rücken	86.74.34↔	Kleinflächige Transpositionsplastik an Brustwand und Rücken
86.69.16↔	Kleinflächige Spalthauttransplantation an der Bauchregion	86.74.35↔	Kleinflächige Transpositionsplastik an der Bauchregion
86.69.17↔	Kleinflächige Spalthauttransplantation an die Leisten- und Genitalregion	86.74.36↔	Kleinflächige Transpositionsplastik an der Leisten- und Genitalregion
86.69.18↔	Kleinflächige Spalthauttransplantation an Oberschenkel und Unterschenkel	86.74.37↔	Kleinflächige Transpositionsplastik am Gesäss
86.69.19↔	Kleinflächige Spalthauttransplantation an andere Lokalisation	86.74.38↔	Kleinflächige Transpositionsplastik an Oberschenkel und Unterschenkel
86.69.1a↔	Kleinflächige Spalthauttransplantation am Fuss	86.74.39↔	Kleinflächige Transpositionsplastik, an andere Lokalisationen
86.69.20↔	Grossflächige Spalthauttransplantation am Kopf (ausser Lippe und Mund)	86.74.3a↔	Kleinflächige Transpositionsplastik am Fuss
86.69.21↔	Grossflächige Spalthauttransplantation am Hals	86.74.40↔	Kleinflächige Insellappenplastik am Kopf (außer Lippe und Mund)
86.69.22↔	Grossflächige Spalthauttransplantation an Schulter und Oberarm	86.74.41↔	Kleinflächige Insellappenplastik am Hals
86.69.23↔	Grossflächige Spalthauttransplantation am Unterarm	86.74.42↔	Kleinflächige Insellappenplastik an Schulter und Oberarm
86.69.25↔	Grossflächige Spalthauttransplantation an Brustwand und Rücken	86.74.43↔	Kleinflächige Insellappenplastik am Unterarm
		86.74.44↔	Kleinflächige Insellappenplastik an Brustwand und Rücken
		86.74.45↔	Kleinflächige Insellappenplastik an der Bauchregion
		86.74.46↔	Kleinflächige Insellappenplastik an der Leisten- und Genitalregion
		86.74.47↔	Kleinflächige Insellappenplastik am Gesäss

86.74.48↔	Kleinflächige Insellappenplastik an Oberschenkel und Unterschenkel	86.76.42↔	Grossflächige Insellappenplastik an Schulter und Oberarm
86.74.49↔	Kleinflächige Insellappenplastik, an andere Lokalisationen	86.76.43↔	Grossflächige Insellappenplastik am Unterarm
86.74.4a↔	Kleinflächige Insellappenplastik am Fuss	86.76.44↔	Grossflächige Insellappenplastik an Brustwand und Rücken
86.74.99↔	Anbringen von gestieltem oder freiem Lappen an andere Lokalisationen, sonstige	86.76.45↔	Grossflächige Insellappenplastik an der Bauchregion
86.75.10↔	Revision von gestieltem oder freiem Lappen oder freiem Hauttransplantat des Kopfes	86.76.46↔	Grossflächige Insellappenplastik an der Leisten- und Genitalregion
86.75.11↔	Revision von gestieltem oder freiem Lappen oder freiem Hauttransplantat des Halses	86.76.47↔	Grossflächige Insellappenplastik am Gesäss
86.75.12↔	Revision von gestieltem oder freiem Lappen oder freiem Hauttransplantat von Schulter und Oberarm	86.76.48↔	Grossflächige Insellappenplastik an Oberschenkel und Unterschenkel
86.75.13↔	Revision von gestieltem oder freiem Lappen oder freiem Hauttransplantat des Unterarmes	86.76.49↔	Grossflächige Insellappenplastik, andere Lokalisation
86.75.14↔	Revision von gestieltem oder freiem Lappen oder freiem Hauttransplantat der Hand	86.76.4a↔	Grossflächige Insellappenplastik am Fuss
86.75.15↔	Revision von gestieltem oder freiem Lappen oder freiem Hauttransplantat der Brustwand und Rücken	86.76.99↔	Anbringen von gestieltem oder freiem Lappen an anderen Lokalisationen, grossflächig, sonstige
86.75.16↔	Revision von gestieltem oder freiem Lappen oder freiem Hauttransplantat der Bauchregion	86.77.10↔	Sonstige lokale Lappenplastik am Kopf (außer Lippe und Mund)
86.75.17↔	Revision von gestieltem oder freiem Lappen oder freiem Hauttransplantat der unteren Extremität	86.77.11↔	Sonstige lokale Lappenplastik am Hals
86.75.19↔	Revision von gestieltem oder freiem Lappen oder freiem Hauttransplantat anderer Lokalisation	86.77.12↔	Sonstige lokale Lappenplastik an Schulter und Oberarm
86.75.99↔	Revision von gestieltem oder freiem Lappen, sonstige	86.77.13↔	Sonstige lokale Lappenplastik am Unterarm
86.76.10↔	Grossflächige Dehnungsplastik am Kopf (ausser Lippe und Mund)	86.77.14↔	Sonstige lokale Lappenplastik an Brustwand und Rücken
86.76.11↔	Grossflächige Dehnungsplastik am Hals	86.77.15↔	Sonstige lokale Lappenplastik an der Bauchregion
86.76.12↔	Grossflächige Dehnungsplastik an Schulter und Oberarm	86.77.16↔	Sonstige lokale Lappenplastik an der Leisten- und Genitalregion
86.76.13↔	Grossflächige Dehnungsplastik am Unterarm	86.77.17↔	Sonstige lokale Lappenplastik am Gesäss
86.76.14↔	Grossflächige Dehnungsplastik an Brustwand und Rücken	86.77.18↔	Sonstige lokale Lappenplastik an Oberschenkel und Unterschenkel
86.76.15↔	Grossflächige Dehnungsplastik an der Bauchregion	86.77.19↔	Sonstige lokale Lappenplastik, an andere Lokalisationen
86.76.16↔	Grossflächige Dehnungsplastik an der Leisten- und Genitalregion	86.77.1a↔	Sonstige lokale Lappenplastik am Fuss
86.76.17↔	Grossflächige Dehnungsplastik am Gesäss	86.77.99↔	Anbringen von sonstiger lokaler Lappenplastik, sonstige
86.76.19↔	Grossflächige Dehnungsplastik, andere Lokalisation	86.78.10↔	Anbringen von freiem Lappen mit mikrovaskulärer Anastomosierung am Kopf (außer Lippe und Mund)
86.76.1a↔	Grossflächige Dehnungsplastik an Oberschenkel und Unterschenkel	86.78.11↔	Anbringen von freiem Lappen mit mikrovaskulärer Anastomosierung am Hals
86.76.1b↔	Grossflächige Dehnungsplastik am Fuss	86.78.12↔	Anbringen von freiem Lappen mit mikrovaskulärer Anastomosierung an Schulter und Oberarm
86.76.20↔	Grossflächige Verschiebe-Rotationsplastik am Kopf (ausser Lippe und Mund)	86.78.13↔	Anbringen von freiem Lappen mit mikrovaskulärer Anastomosierung am Unterarm
86.76.21↔	Grossflächige Verschiebe-Rotationsplastik am Hals	86.78.14↔	Anbringen von freiem Lappen mit mikrovaskulärer Anastomosierung an Brustwand und Rücken
86.76.22↔	Grossflächige Verschiebe-Rotationsplastik an Schulter und Oberarm	86.78.15↔	Anbringen von freiem Lappen mit mikrovaskulärer Anastomosierung an Bauchregion
86.76.23↔	Grossflächige Verschiebe-Rotationsplastik am Unterarm	86.78.16↔	Anbringen von freiem Lappen mit mikrovaskulärer Anastomosierung an der Leisten- und Genitalregion
86.76.24↔	Grossflächige Verschiebe-Rotationsplastik an Brustwand und Rücken	86.78.17↔	Anbringen von freiem Lappen mit mikrovaskulärer Anastomosierung am Gesäss
86.76.25↔	Grossflächige Verschiebe-Rotationsplastik an der Bauchregion	86.78.18↔	Anbringen von freiem Lappen mit mikrovaskulärer Anastomosierung an der unteren Extremität
86.76.26↔	Grossflächige Verschiebe-Rotationsplastik an der Leisten- und Genitalregion	86.78.19↔	Anbringen von freiem Lappen mit mikrovaskulärer Anastomosierung an andere Lokalisation
86.76.27↔	Grossflächige Verschiebe-Rotationsplastik am Gesäss	86.78.20↔	Anbringen von gestieltem regionalem Lappen oder gestieltem Fernlappen am Kopf (außer Lippe und Mund)
86.76.28↔	Grossflächige Verschiebe-Rotationsplastik an Oberschenkel und Unterschenkel	86.78.21↔	Anbringen von gestieltem regionalem Lappen oder gestieltem Fernlappen am Hals
86.76.29↔	Grossflächige Verschiebe-Rotationsplastik, andere Lokalisation	86.78.22↔	Anbringen von gestieltem regionalem Lappen oder gestieltem Fernlappen an Schulter und Oberarm
86.76.2a↔	Grossflächige Verschiebe-Rotationsplastik am Fuss	86.78.23↔	Anbringen von gestieltem regionalem Lappen oder gestieltem Fernlappen am Unterarm
86.76.30↔	Grossflächige Transpositionsplastik am Kopf (ausser Lippe und Mund)	86.78.24↔	Anbringen von gestieltem regionalem Lappen oder gestieltem Fernlappen an Brustwand und Rücken
86.76.31↔	Grossflächige Transpositionsplastik am Hals	86.78.25↔	Anbringen von gestieltem regionalem Lappen oder gestieltem Fernlappen an die Bauchregion
86.76.32↔	Grossflächige Transpositionsplastik an Schulter und Oberarm	86.78.26↔	Anbringen von gestieltem regionalem Lappen oder gestieltem Fernlappen an der Leisten- und Genitalregion
86.76.33↔	Grossflächige Transpositionsplastik am Unterarm	86.78.27↔	Anbringen von gestieltem regionalem Lappen oder gestieltem Fernlappen am Gesäss
86.76.34↔	Grossflächige Transpositionsplastik an Brustwand und Rücken	86.78.28↔	Anbringen von gestieltem regionalem Lappen oder gestieltem Fernlappen an der unteren Extremität
86.76.35↔	Grossflächige Transpositionsplastik an der Bauchregion	86.78.29↔	Anbringen von gestieltem regionalem Lappen oder gestieltem Fernlappen an andere Lokalisation
86.76.36↔	Grossflächige Transpositionsplastik an der Leisten- und Genitalregion	86.78.40↔	Anbringen von sonstigem gestielten oder freien Lappen am Kopf (außer Lippe und Mund)
86.76.37↔	Grossflächige Transpositionsplastik am Gesäss	86.78.41↔	Anbringen von sonstigem gestielten oder freien Lappen am Hals
86.76.38↔	Grossflächige Transpositionsplastik an Oberschenkel und Unterschenkel	86.78.42↔	Anbringen von sonstigem gestielten oder freien Lappen an Schulter und Oberarm
86.76.39↔	Grossflächige Transpositionsplastik, andere Lokalisation		
86.76.3a↔	Grossflächige Transpositionsplastik am Fuss		
86.76.40↔	Grossflächige Insellappenplastik am Kopf (ausser Lippe und Mund)		
86.76.41↔	Grossflächige Insellappenplastik am Hals		

86.78.43↔	Anbringen von sonstigem gestielten oder freien Lappen am Unterarm	86.88.40↔	Grossflächige temporäre Weichteildeckung durch Kombination mehrerer Verfahren an anderen Teilen des Kopfes
86.78.44↔	Anbringen von sonstigem gestielten oder freien Lappen an Brustwand und Rücken	86.88.41↔	Grossflächige temporäre Weichteildeckung durch Kombination mehrerer Verfahren am Hals
86.78.45↔	Anbringen von sonstigem gestielten oder freien Lappen an die Bauchregion	86.88.42↔	Grossflächige temporäre Weichteildeckung durch Kombination mehrerer Verfahren an Schulter und Oberarm
86.78.46↔	Anbringen von sonstigem gestielten oder freien Lappen an der Leisten- und Genitalregion	86.88.43↔	Grossflächige temporäre Weichteildeckung durch Kombination mehrerer Verfahren am Unterarm
86.78.47↔	Anbringen von sonstigem gestielten oder freien Lappen am Gesäss	86.88.44↔	Grossflächige temporäre Weichteildeckung durch Kombination mehrerer Verfahren an der Hand
86.78.48↔	Anbringen von sonstigem gestielten oder freien Lappen an der unteren Extremität	86.88.45↔	Grossflächige temporäre Weichteildeckung durch Kombination mehrerer Verfahren an Brustwand und Rücken
86.78.49↔	Anbringen von sonstigem gestielten oder freien Lappen an andere Lokalisation	86.88.46↔	Grossflächige temporäre Weichteildeckung durch Kombination mehrerer Verfahren an der Bauchregion
86.88.10↔	Kleinflächige Weichteildeckung durch kultivierte Keratinozyten am Kopf	86.88.47↔	Grossflächige temporäre Weichteildeckung durch Kombination mehrerer Verfahren an der unteren Extremität
86.88.11↔	Kleinflächige Weichteildeckung durch kultivierte Keratinozyten am Hals	86.88.49↔	Grossflächige temporäre Weichteildeckung durch Kombination mehrerer Verfahren, andere Lokalisation
86.88.12↔	Kleinflächige Weichteildeckung durch kultivierte Keratinozyten an Schulter und Oberarm	86.88.90↔	Sonstige temporäre Weichteildeckung am Kopf
86.88.13↔	Kleinflächige Weichteildeckung durch kultivierte Keratinozyten am Unterarm	86.88.91↔	Sonstige temporäre Weichteildeckung am Hals
86.88.14↔	Kleinflächige Weichteildeckung durch kultivierte Keratinozyten an der Hand	86.88.92↔	Sonstige temporäre Weichteildeckung an Schulter und Oberarm
86.88.15↔	Kleinflächige Weichteildeckung durch kultivierte Keratinozyten am Brustwand und Rücken	86.88.93↔	Sonstige temporäre Weichteildeckung am Unterarm
86.88.16↔	Kleinflächige Weichteildeckung durch kultivierte Keratinozyten an der Bauchregion	86.88.94↔	Sonstige temporäre Weichteildeckung an der Hand
86.88.17↔	Kleinflächige Weichteildeckung durch kultivierte Keratinozyten an der unteren Extremität	86.88.95↔	Sonstige temporäre Weichteildeckung an Brustwand und Rücken
86.88.19↔	Kleinflächige Weichteildeckung durch kultivierte Keratinozyten an anderer Lokalisation	86.88.96↔	Sonstige temporäre Weichteildeckung an der Bauchregion
86.88.20↔	Kleinflächige temporäre Weichteildeckung durch Kombination mehrerer Verfahren am Kopf	86.88.97↔	Sonstige temporäre Weichteildeckung an der unteren Extremität
86.88.21↔	Kleinflächige temporäre Weichteildeckung durch Kombination mehrerer Verfahren am Hals	86.88.99↔	Sonstige temporäre Weichteildeckung, sonstige
86.88.22↔	Kleinflächige temporäre Weichteildeckung durch Kombination mehrerer Verfahren an Schulter und Oberarm	86.89.10↔	Lappenstieldurchtrennung nach Hautplastik am Kopf
86.88.23↔	Kleinflächige temporäre Weichteildeckung durch Kombination mehrerer Verfahren am Unterarm	86.89.11↔	Lappenstieldurchtrennung nach Hautplastik am Hals
86.88.24↔	Kleinflächige temporäre Weichteildeckung durch Kombination mehrerer Verfahren an der Hand	86.89.12↔	Lappenstieldurchtrennung nach Hautplastik an Schulter und Axilla
86.88.25↔	Kleinflächige temporäre Weichteildeckung durch Kombination mehrerer Verfahren an Brustwand und Rücken	86.89.13↔	Lappenstieldurchtrennung nach Hautplastik an Oberarm und Ellenbogen
86.88.26↔	Kleinflächige temporäre Weichteildeckung durch Kombination mehrerer Verfahren an der Bauchregion	86.89.14↔	Lappenstieldurchtrennung nach Hautplastik am Unterarm
86.88.27↔	Kleinflächige temporäre Weichteildeckung durch Kombination mehrerer Verfahren an der unteren Extremität	86.89.15↔	Lappenstieldurchtrennung nach Hautplastik an der Hand
86.88.29↔	Kleinflächige temporäre Weichteildeckung durch Kombination mehrerer Verfahren an anderer Lokalisation	86.89.16↔	Lappenstieldurchtrennung nach Hautplastik an Brustwand, Bauch und Rücken
86.88.30↔	Grossflächige Weichteildeckung durch kultivierte Keratinozyten an anderen Teilen des Kopfes	86.89.17↔	Lappenstieldurchtrennung nach Hautplastik an der Leisten- und Genitalregion
86.88.31↔	Grossflächige Weichteildeckung durch kultivierte Keratinozyten am Hals	86.89.18↔	Lappenstieldurchtrennung nach Hautplastik am Gesäss
86.88.32↔	Grossflächige Weichteildeckung durch kultivierte Keratinozyten an Schulter und Oberarm	86.89.19↔	Lappenstieldurchtrennung nach Hautplastik an anderer Lokalisation
86.88.33↔	Grossflächige Weichteildeckung durch kultivierte Keratinozyten am Unterarm	86.89.1a↔	Lappenstieldurchtrennung nach Hautplastik an Oberschenkel und Knie
86.88.34↔	Grossflächige Weichteildeckung durch kultivierte Keratinozyten an der Hand	86.89.1b↔	Lappenstieldurchtrennung nach Hautplastik an Unterschenkel und Fuss
86.88.35↔	Grossflächige Weichteildeckung durch kultivierte Keratinozyten an Brustwand und Rücken	86.89.80↔	Revision einer Hautplastik am Kopf
86.88.36↔	Grossflächige Weichteildeckung durch kultivierte Keratinozyten an der Bauchregion	86.89.84↔	Revision einer Hautplastik am Unterarm
86.88.37↔	Grossflächige Weichteildeckung durch kultivierte Keratinozyten an der unteren Extremität	86.89.85↔	Revision einer Hautplastik an der Hand
86.88.39↔	Grossflächige Weichteildeckung durch kultivierte Keratinozyten, an andere Lokalisation	86.89.87↔	Revision einer Hautplastik an der Leisten- und Genitalregion und am Gesäss
		86.89.88↔	Revision einer Hautplastik an der unteren Extremität
		86.89.89↔	Revision einer Hautplastik an anderer Lokalisation
		86.91↔	Exzision von Haut zur Transplantation
		86.93.10↔	Einsetzen eines Gewebeexpanders am Kopf
		86.93.11↔	Einsetzen eines Gewebeexpanders am Hals
		86.93.12↔	Einsetzen eines Gewebeexpanders an Schulter und Oberarm
		86.93.13↔	Einsetzen eines Gewebeexpanders am Unterarm
		86.93.14↔	Einsetzen eines Gewebeexpanders an der Hand
		86.93.15↔	Einsetzen eines Gewebeexpanders an Brustwand und Rücken
		86.93.16↔	Einsetzen eines Gewebeexpanders an der Bauchregion
		86.93.18↔	Einsetzen eines Gewebeexpanders an der unteren Extremität
		86.93.99↔	Einsetzen eines Gewebeexpanders, sonstige

Prozedur J08-3

01.12.00↔	Offene Biopsie an den Hirnhäuten, n.n.bez.	01.12.99↔	Offene Biopsie an den Hirnhäuten, sonstige
01.12.10↔	Stereotaktische offene Biopsie an den Hirnhäuten	01.14.00↔	Offene Biopsie am Gehirn, n.n.bez.

01.14.10↔	Stereotaktische offene Biopsie am Gehirn	01.29.99↔	Revision ohne Ersatz von Katheter(n) aus Schädelhöhle oder Hirngewebe, sonstige
01.14.99↔	Offene Biopsie am Gehirn, sonstige	01.31.00↔	Inzision an den Hirnhäuten, n.n.bez.
01.15↔	Biopsie am Schädel	01.31.10↔	Inzision an den Hirnhäuten zur Entleerung eines subduralen Hämatoms (Hygroms)
01.21↔	Inzision und Drainage an den kranialen Sinus	01.31.11↔	Inzision an den Hirnhäuten zur Entleerung eines subduralen Empyems
01.22↔	Entfernen der Elektrode(n) eines intrakraniellen Neurostimulators	01.31.20↔	Inzision an den Hirnhäuten zur Drainage von subduraler und subarachnoidaler Flüssigkeit
01.24.00↔	Sonstige Kraniotomie, n.n.bez.	01.31.99↔	Inzision an den Hirnhäuten, sonstige
01.24.10↔	Sonstige Kraniotomie mit Dekompression	01.39.00↔	Sonstige Inzision am Gehirn, n.n.bez.
01.24.11↔	Sonstige Kraniotomie zur Entleerung eines epiduralen Hämatoms	01.39.10↔	Sonstige Inzision am Gehirn zur Entleerung eines intrazerebralen Hämatoms
01.24.12↔	Sonstige Kraniotomie zur Entleerung eines epiduralen Empyems	01.39.11↔	Sonstige Inzision am Gehirn zur Entleerung eines intrazerebralen Abszesses
01.24.13↔	Sonstige Kraniotomie, Einlegen von alloplastischem Material oder Medikamententrägers in den Schädelknochen oder Epiduralraum	01.39.19↔	Sonstige Inzision am Gehirn, Entleerung von sonstiger intrazerebraler Flüssigkeit
01.24.14↔	Sonstige Kraniotomie, Entfernung von alloplastischem Material oder Medikamententrägers aus Schädelknochen oder Epiduralraum	01.39.20↔	Sonstige Inzision am Gehirn, Stereotaktische Entleerung eines intrakraniellen Hämatoms
01.24.15↔	Sonstige Kraniotomie, Entfernung eines Fremdkörpers aus Schädelknochen oder Epiduralraum	01.39.21↔	Sonstige Inzision am Gehirn, Stereotaktische Entleerung eines intrakraniellen Abszesses
01.24.16↔	Sonstige Kraniotomie, sonstige Drainage epiduraler Flüssigkeit oder aus sonstigen Gründen	01.39.29↔	Sonstige Inzision am Gehirn, Stereotaktische Entleerung sonstiger intrakranieller Flüssigkeit
01.24.20↔	Kraniotomie der Kalotte als Zugang, n.n.bez.	01.39.30↔	Sonstige Inzision am Gehirn, Entfernung eines intrazerebralen Fremdkörpers
01.24.21↔	Bohrlochreparation der Kalotte als Zugang	01.39.40↔	Anlegen einer externen Drainage am Liquorsystem (z.B. ventrikulär, zisternal, subdural)
01.24.22↔	Stereotaktisch geführte Schädelöffnung über die Kalotte als Zugang	01.39.41↔	Anlegen eines Reservoirs am Liquorsystem (z.B. ventrikulär, zisternal, subdural)
01.24.29↔	Kraniotomie der Kalotte als Zugang, sonstige	01.39.42↔	Entfernen eines Reservoirs am Liquorsystem (z.B. ventrikulär, zisternal, subdural)
01.24.30↔	Zugang zur Schädelbasis, n.n.bez.	01.39.50↔	Entfernung eines intrakraniellen Implantats
01.24.31↔	Zugang zur Schädelbasis, transoral	01.39.99↔	Sonstige Inzision am Gehirn, sonstige
01.24.32↔	Zugang zur Schädelbasis, transoral mit Spaltung des weichen Gaumens	01.41↔	Operationen am Thalamus
01.24.33↔	Zugang zur Schädelbasis, transoral mit Spaltung des weichen sowie harten Gaumens	01.42↔	Operationen am Globus pallidum
01.24.34↔	Zugang zur Schädelbasis, transsphenoidal	01.51.00↔	Exzision von Läsion oder Gewebe an den Hirnhäuten, n.n.bez.
01.24.35↔	Zugang zur Schädelbasis, transthemoidal	01.51.10↔	Exzision von Tumorgewebe an den Hirnhäuten mit Präparation von infiltriertem Nachbargewebe
01.24.36↔	Zugang zur Schädelbasis, transmastoidal	01.51.99↔	Exzision von Läsion oder Gewebe an den Hirnhäuten, sonstige
01.24.37↔	Zugang zur Schädelbasis, translabyrinthär	01.52.00↔	Hemisphärektomie, n.n.bez.
01.24.38↔	Zugang zur Schädelbasis, transpyramidal	01.52.10↔	Hemisphärektomie, hirneigenes intrazerebrales Tumorgewebe
01.24.39↔	Zugang zur Schädelbasis, sonstige	01.52.11↔	Hemisphärektomie, nicht hirneigenes intrazerebrales Tumorgewebe
01.24.3a↔	Zugang zur Schädelbasis, transkondylär	01.52.99↔	Hemisphärektomie, sonstige
01.24.3b↔	Zugang zur Schädelbasis, transorbital	01.53.00↔	Lobektomie am Gehirn, n.n.bez.
01.24.3c↔	Zugang zur Schädelbasis, mit Le-Fort-I-Osteotomie	01.53.10↔	Lobektomie am Gehirn, hirneigenes intrazerebrales Tumorgewebe
01.24.3d↔	Zugang zur Schädelbasis, transnasal-transcribiform	01.53.11↔	Lobektomie am Gehirn, nicht hirneigenes intrazerebrales Tumorgewebe
01.24.3e↔	Zugang zur Schädelbasis, transnasal-transclival	01.53.99↔	Lobektomie am Gehirn, sonstige
01.24.3f↔	Zugang zur Schädelbasis, transoral-transclival	01.59.00↔	Sonstige Exzision oder Destruktion von Läsion oder Gewebe am Gehirn, n.n.bez.
01.24.3g↔	Zugang zur Schädelbasis, transnasal-transpterygoidal	01.59.10↔	Sonstige Exzision von hirneigenem intrazerebralen Tumorgewebe am Gehirn
01.24.99↔	Sonstige Kraniotomie, sonstige	01.59.11↔	Sonstige Exzision von nicht hirneigenem intrazerebralen Tumorgewebe am Gehirn
01.25.00↔	Sonstige Kraniektomie, n.n.bez.	01.59.12↔	Sonstige Exzision von Läsion oder Gewebe am Gehirn, Débridement einer Kontusion am Gehirn
01.25.10↔	Sonstige Kraniektomie mit Dekompression	01.59.19↔	Sonstige Exzision von Läsion oder Gewebe am Gehirn, sonstige
01.25.11↔	Sonstige Kraniektomie zur Entleerung eines epiduralen Hämatoms	01.59.20↔	Sonstige Destruktion von hirneigenem intrazerebralen Tumorgewebe am Gehirn
01.25.12↔	Sonstige Kraniektomie zur Entleerung eines epiduralen Empyems	01.59.21↔	Sonstige Destruktion von nicht hirneigenem intrazerebralen Tumorgewebe am Gehirn
01.25.13↔	Sonstige Kraniektomie zur Entfernung eines Fremdkörpers aus Schädelknochen oder Epiduralraum	01.59.29↔	Sonstige Destruktion von Läsion oder Gewebe am Gehirn, sonstige
01.25.14↔	Sonstige Kraniektomie mit Einlegen von alloplastischem Material oder eines Medikamententrägers in den Schädelknochen oder Epiduralraum	01.59.99↔	Sonstige Exzision oder Destruktion von Läsion oder Gewebe am Gehirn, sonstige
01.25.19↔	Sonstige Kraniektomie zur Drainage epiduraler Flüssigkeit oder aus sonstigen Gründen	01.6x.10↔	Exzision und Destruktion von Tumorgewebe an der Schädelbasis
01.25.20↔	Sonstige Kraniektomie, Rekraniektomie mit Einbringen einer Drainage	01.6x.11↔	Exzision und Destruktion von Tumorgewebe an der Kalotte
01.25.21↔	Sonstige Kraniektomie, Rekraniektomie zur Entfernung von alloplastischem Material oder eines Medikamententrägers aus dem Schädelknochen oder Epiduralraumes	01.6x.20↔	Exzision und Destruktion vom sonstigem erkrankten Gewebe an der Schädelbasis
01.25.99↔	Sonstige Kraniektomie, sonstige		
01.26↔	Einsetzen und Ersetzen eines Katheters in die Schädelhöhle oder Hirngewebe		
01.28↔	Einsetzen von intrakraniellen Katheter(n) via Bohrloch(löcher)		
01.29.00↔	Revision ohne Ersatz von Katheter(n) aus Schädelhöhle oder Hirngewebe, n.n.bez.		
01.29.10↔	Stereotaktische Revision ohne Ersatz von intrazerebralen Kathetern zur intraventrikulären Infusion		

01.6x.21↔	Exzision und Destruktion von sonstigem erkrankten Gewebe an der Kalotte	02.93.99↔	Implantation oder Ersetzen der Elektrode(n) eines intrakraniellen Neurostimulators, sonstige
01.6x.22↔	Exzision und Destruktion von sonstigem erkrankten Gewebe an der Kalotte mit Hirnhäuten	02.99.10↔	Stereotaktische Eingriffe am Liquorsystem
02.01↔	Eröffnen einer Schädelnaht	02.99.11↔	Stereotaktische Implantation und Explantation von radioaktivem Material als selbständiger Eingriff
02.02↔	Elevation von Frakturfragmenten vom Schädel	02.99.12↔	Stereotaktische Implantation von Gewebe an Schädel, Gehirn und Hirnhäuten
02.03↔	Plastische Rekonstruktion am Schädel mit Knochenlappen	02.99.13↔	Stereotaktische Instillation von Medikamenten als selbständiger Eingriff
02.04.00↔	Knochen transplantation an den Schädel, n.n.bez.	02.99.14↔	Stereotaktische Implantation, Revision oder Wechsel von intrazerebralen Kathetern zur intraventrikulären Infusion
02.04.10↔	Knochen transplantation an den Schädel, Schädeldach	02.99.20↔	Umwandlung eines Liquorshunts (oder Hirnwasserableitung) in eine Mehrfachableitung
02.04.99↔	Knochen transplantation an den Schädel, sonstige	02.99.29↔	Sonstige Revision und Entfernung von Liquorableitungen
02.05.00↔	Einsetzen einer Schädelknochenplatte, n.n.bez.	02.99.30↔	Implantation oder Wechsel einer intrakraniellen Messsonde
02.05.10↔	Einsetzen eines CAD-Implantats an Hirnschädel ohne Beteiligung des Gesichtsschädels, einfacher Defekt	02.99.31↔	Revision ohne Ersatz einer intrakraniellen Messsonde
02.05.11↔	Einsetzen eines CAD-Implantats an Hirnschädel ohne Beteiligung des Gesichtsschädels, grosser oder komplexer Defekt	02.99.40↔	Implantation oder Wechsel einer Neuroprothese
02.05.20↔	Einsetzen eines CAD-Implantats an Hirnschädel mit Beteiligung von Orbita, Temporalregion oder frontalem Sinus, bis zu 2 Regionen	02.99.41↔	Revision ohne Ersatz einer Neuroprothese
02.05.30↔	Einsetzen eines CAD-Implantats an Hirnschädel mit Beteiligung multipler Regionen des Gesichtsschädels, ab 3 Regionen	02.99.50↔	Implantation und Entfernung eines Katheter-Ballon-Systems zur intrazerebralen Brachytherapie
02.05.41↔	Wiedereinsetzen einer autologen Schädelknochenplatte	02.99.70↔	Revision ohne Ersatz der Elektroden eines intrakraniellen Neurostimulators, n.n.bez.
02.05.99↔	Einsetzen einer Schädelknochenplatte, sonstige	02.99.71↔	Revision ohne Ersatz der Elektroden eines intrakraniellen Neurostimulators, stereotaktisch, permanentes Einzelelektrodensystem zur Dauerstimulation
02.06.00↔	Sonstige Osteoplastik am Schädel, n.n.bez.	02.99.72↔	Revision ohne Ersatz der Elektroden eines intrakraniellen Neurostimulators, stereotaktisch, permanentes Mehrelektrodensystem zur Dauerstimulation
02.06.10↔	Frontoorbitale Kranioplastik zur Verlagerung	02.99.79↔	Revision ohne Ersatz der Elektroden eines intrakraniellen Neurostimulators, sonstige
02.06.20↔	Rekonstruktion des Hirnschädels ohne Beteiligung des Gesichtsschädels, mit einfachem Implantat (Knochenzement, alloplastisches Material)	02.99.90↔	Sonstige stereotaktische Operationen an Schädel, Gehirn und Hirnhäuten
02.06.30↔	Rekonstruktion von Hirn- und Gesichtsschädel, mit einfachem Implantat (Knochenzement, alloplastisches Material)	04.01.00↔	Exzision eines Akustikusneurinoms, n.n.bez.
02.06.99↔	Sonstige Osteoplastik am Schädel (Kranioplastik), sonstige	04.01.10↔	Exzision eines Akustikusneurinoms durch Kraniotomie
02.07↔	Entfernen einer Schädelknochenplatte	04.01.11↔	Exzision eines Akustikusneurinoms, Translabirynthärer Zugang
02.11↔	Einfache Naht an der Dura mater des Gehirns	04.01.99↔	Exzision eines Akustikusneurinoms, sonstige
02.12.00↔	Sonstige Rekonstruktion an den Hirnhäuten, n.n.bez.	04.76↔	Plastische Rekonstruktion einer alten traumatischen Verletzung an kranialen und peripheren Nerven
02.12.10↔	Sonstige Rekonstruktion an den Hirnhäuten ohne Kranioplastik	04.79.00↔	Sonstige Neuroplastik, n.n.bez.
02.12.20↔	Sonstige Rekonstruktion an den Hirnhäuten mit Kranioplastik	04.79.10↔	Transplantation und Transposition eines extrakraniellen Hirnnerven mit epineuraler Naht
02.12.21↔	Sonstige Duraplastik mit Kranioplastik an der Konvexität	04.79.11↔	Transplantation und Transposition des Plexus brachialis mit epineuraler Naht
02.12.22↔	Sonstige Duraplastik mit Kranioplastik am kraniozervikalen Übergang	04.79.12↔	Transplantation und Transposition von Nerven der Schulter mit epineuraler Naht
02.12.31↔	Duraplastik an der Frontobasis mit gestieltem Lappen	04.79.13↔	Transplantation und Transposition eines Nerven des Armes und der Hand mit epineuraler Naht
02.12.99↔	Sonstige Rekonstruktion an den Hirnhäuten, sonstige	04.79.14↔	Transplantation und Transposition von Nerven des Rumpfes und der unteren Extremität mit epineuraler Naht
02.13↔	Ligatur eines Gefässes der Hirnhäute	04.79.19↔	Transplantation und Transposition eines sonstigen Nervens mit epineuraler Naht
02.14↔	Exzision am Plexus chorioideus	04.79.20↔	Transplantation und Transposition eines Nerven mit interfazikulärer Naht
02.2↔	Ventrikulostomie	04.79.21↔	Transplantation und Transposition eines extrakraniellen Hirnnerven mit interfazikulärer Naht
02.31↔	Ventrikelshunt zu Strukturen in Kopf und Hals	04.79.22↔	Transplantation und Transposition des Plexus brachialis mit interfazikulärer Naht
02.32↔	Ventrikelshunt zum Kreislaufsystem	04.79.23↔	Transplantation und Transposition von Nerven der Schulter mit interfazikulärer Naht
02.33↔	Ventrikelshunt zur Thoraxhöhle	04.79.24↔	Transplantation und Transposition eines Nerven des Armes und der Hand mit interfazikulärer Naht
02.34↔	Ventrikelshunt zu Bauchhöhle und Bauchorganen	04.79.25↔	Transplantation und Transposition von Nerven des Rumpfes und der unteren Extremität mit interfazikulärer Naht
02.35↔	Ventrikelshunt zum Harnwegssystem	04.79.29↔	Transplantation und Transposition eines sonstigen Nerven mit interfazikulärer Naht
02.39↔	Sonstige Operationen zum Einrichten einer Ventrikeldrainage	04.79.99↔	Sonstige Neuroplastik, sonstige
02.41.00↔	Spülung und Exploration eines Ventrikelshunts, n.n.bez.	07.62↔	Partielle Exzision an der Hypophyse, transsphenoidaler Zugang
02.41.10↔	Spülung und Exploration eines Ventrikelshunts, zentraler Teil	07.65↔	Totale Exzision der Hypophyse, transsphenoidaler Zugang
02.41.20↔	Spülung und Exploration eines Ventrikelshunts, peripherer Teil	16.51.00↔	Exenteration der Orbita mit Entfernen benachbarter Strukturen, n.n.bez.
02.41.99↔	Spülung und Exploration eines Ventrikelshunts, sonstige	16.51.10↔	Exenteration der Orbita mit Entfernen benachbarter Strukturen, mit Erhalt der Lidhaut
02.42.00↔	Ersetzen eines Ventrikelshunts, n.n.bez.		
02.42.10↔	Ersetzen eines Ventrikelshunts, zentraler Teil		
02.42.20↔	Ersetzen eines Ventrikelshunts, peripherer Teil		
02.42.99↔	Ersetzen eines Ventrikelshunts, sonstige		
02.43↔	Entfernen eines Ventrikelshunts		
02.91↔	Lösung von kortikalen Adhäsionen		
02.92↔	Plastische Rekonstruktion am Gehirn		
02.93.00↔	Implantation oder Ersetzen der Elektrode(n) eines intrakraniellen Neurostimulators, n.n.bez.		
02.93.10↔	Implantation oder Ersetzen von temporären Mikroelektroden zur monolokulären Ableitung und Stimulation		
02.93.11↔	Implantation oder Ersetzen von temporären Mikroelektroden zur multilokulären Ableitung und Stimulation		
02.93.20↔	Implantation oder Ersetzen von permanenten Mikroelektroden zur monolokulären Ableitung und Stimulation		
02.93.21↔	Implantation oder Ersetzen von permanenten Mikroelektroden zur multilokulären Ableitung und Stimulation		

16.51.11↔	Exenteration der Orbita mit Entfernen benachbarter Strukturen, ohne Erhalt der Lidhaut	25.2x.49↔	Pelviglossektomie, transmandibulärer Zugang, mit sonstiger Rekonstruktion
16.51.99↔	Sonstige Exenteration der Orbita mit Entfernen benachbarter Strukturen	25.2x.50↔	Pelviglossomandibulektomie, n.n.bez.
16.52.00↔	Exenteration der Orbita mit therapeutischem Entfernen von Orbitaknochen, n.n.bez.	25.2x.51↔	Pelviglossomandibulektomie, ohne Rekonstruktion
16.52.10↔	Exenteration der Orbita mit therapeutischem Entfernen von Orbitaknochen, mit Erhalt der Lidhaut	25.2x.52↔	Pelviglossomandibulektomie, Rekonstruktion mit lokaler Schleimhaut
16.52.11↔	Exenteration der Orbita mit therapeutischem Entfernen von Orbitaknochen, ohne Erhalt der Lidhaut	25.2x.53↔	Pelviglossomandibulektomie, Rekonstruktion mit myokutanem Lappen
16.52.99↔	Sonstige Exenteration der Orbita mit therapeutischem Entfernen von Orbitaknochen	25.2x.54↔	Pelviglossomandibulektomie, Rekonstruktion mit freiem mikrovaskulär-anastomosierten Transplantat
16.59.00↔	Sonstige Exenteration der Orbita, n.n.bez.	25.2x.59↔	Pelviglossomandibulektomie, mit sonstiger Rekonstruktion
16.59.10↔	Sonstige Exenteration der Orbita, mit Erhalt der Lidhaut	25.3x.00↔	Vollständige Glossektomie, n.n.bez.
16.59.11↔	Sonstige Exenteration der Orbita, ohne Erhalt der Lidhaut	25.3x.09↔	Vollständige Glossektomie, sonstige
16.59.99↔	Sonstige Exenteration der Orbita, sonstige	25.3x.10↔	Vollständige Glossektomie, transoraler Zugang, n.n.bez.
21.72↔	Offene Reposition einer Nasenfraktur	25.3x.11↔	Vollständige Glossektomie, transoraler Zugang, ohne Rekonstruktion
22.79.00↔	Rekonstruktion einer Nasennebenhöhle, n.n.bez.	25.3x.12↔	Vollständige Glossektomie, transoraler Zugang, Rekonstruktion mit lokaler Schleimhaut
22.79.10↔	Rekonstruktion des Stimbeins	25.3x.13↔	Vollständige Glossektomie, transoraler Zugang, Rekonstruktion mit myokutanem Lappen
22.79.11↔	Rekonstruktion oder Kranialisierung einer Stirnhöhlenwand	25.3x.14↔	Vollständige Glossektomie, transoraler Zugang, Rekonstruktion mit freiem mikrovaskulär-anastomosierten Transplantat
22.79.19↔	Sonstige Rekonstruktion einer Nasennebenhöhle	25.3x.19↔	Vollständige Glossektomie, transoraler Zugang, mit sonstiger Rekonstruktion
24.99.00↔	Sonstige zahnärztliche Operationen, n.n.bez.	25.3x.20↔	Vollständige Glossektomie, transmandibulärer Zugang, n.n.bez.
24.99.10↔	Freilegung eines enossalen Implantats mit Aufsetzen einer Distanzhülse	25.3x.21↔	Vollständige Glossektomie, transmandibulärer Zugang, ohne Rekonstruktion
24.99.11↔	Stabilisierung eines Zahnes	25.3x.22↔	Vollständige Glossektomie, transmandibulärer Zugang, Rekonstruktion mit lokaler Schleimhaut
24.99.20↔	Kieferaufbau durch Anwendung eines enoralen Distraktors	25.3x.23↔	Vollständige Glossektomie, transmandibulärer Zugang, Rekonstruktion mit myokutanem Lappen
24.99.99↔	Sonstige zahnärztliche Operation, sonstige	25.3x.24↔	Vollständige Glossektomie, transmandibulärer Zugang, Rekonstruktion mit freiem mikrovaskulär-anastomosierten Transplantat
25.2x.00↔	Partielle Glossektomie, n.n.bez.	25.3x.29↔	Vollständige Glossektomie, transmandibulärer Zugang, mit sonstiger Rekonstruktion
25.2x.09↔	Partielle Glossektomie, sonstige	25.3x.30↔	Vollständige Pelviglossektomie, transoraler Zugang, n.n.bez.
25.2x.10↔	Partielle Glossektomie, transoraler Zugang, n.n.bez.	25.3x.31↔	Vollständige Pelviglossektomie, transoraler Zugang, ohne Rekonstruktion
25.2x.11↔	Partielle Glossektomie, transoraler Zugang, ohne Rekonstruktion	25.3x.32↔	Vollständige Pelviglossektomie, transoraler Zugang, Rekonstruktion mit lokaler Schleimhaut
25.2x.12↔	Partielle Glossektomie, transoraler Zugang, Rekonstruktion mit lokaler Schleimhaut	25.3x.33↔	Vollständige Pelviglossektomie, transoraler Zugang, Rekonstruktion mit myokutanem Lappen
25.2x.13↔	Partielle Glossektomie, transoraler Zugang, Rekonstruktion mit myokutanem Lappen	25.3x.34↔	Vollständige Pelviglossektomie, transoraler Zugang, Rekonstruktion mit freiem mikrovaskulär-anastomosierten Transplantat
25.2x.14↔	Partielle Glossektomie, transoraler Zugang, Rekonstruktion mit freiem mikrovaskulär-anastomosierten Transplantat	25.3x.39↔	Vollständige Pelviglossektomie, transoraler Zugang, mit sonstiger Rekonstruktion
25.2x.19↔	Partielle Glossektomie, transoraler Zugang, mit sonstiger Rekonstruktion	25.3x.40↔	Vollständige Pelviglossektomie, transmandibulärer Zugang, n.n.bez.
25.2x.20↔	Partielle Glossektomie, transmandibulärer Zugang, n.n.bez.	25.3x.41↔	Vollständige Pelviglossektomie, transmandibulärer Zugang, ohne Rekonstruktion
25.2x.21↔	Partielle Glossektomie, transmandibulärer Zugang, ohne Rekonstruktion	25.3x.42↔	Vollständige Pelviglossektomie, transmandibulärer Zugang, Rekonstruktion mit lokaler Schleimhaut
25.2x.22↔	Partielle Glossektomie, transmandibulärer Zugang, Rekonstruktion mit lokaler Schleimhaut	25.3x.43↔	Vollständige Pelviglossektomie, transmandibulärer Zugang, Rekonstruktion mit myokutanem Lappen
25.2x.23↔	Partielle Glossektomie, transmandibulärer Zugang, Rekonstruktion mit myokutanem Lappen	25.3x.44↔	Vollständige Pelviglossektomie, transmandibulärer Zugang, Rekonstruktion mit freiem mikrovaskulär-anastomosierten Transplantat
25.2x.24↔	Partielle Glossektomie, transmandibulärer Zugang, Rekonstruktion mit freiem mikrovaskulär-anastomosierten Transplantat	25.3x.49↔	Vollständige Pelviglossektomie, transmandibulärer Zugang, mit sonstiger Rekonstruktion
25.2x.29↔	Partielle Glossektomie, transmandibulärer Zugang, mit sonstiger Rekonstruktion	25.3x.50↔	Vollständige Pelviglossomandibulektomie, n.n.bez.
25.2x.30↔	Pelviglossektomie, transoraler Zugang, n.n.bez.	25.3x.51↔	Vollständige Pelviglossomandibulektomie, ohne Rekonstruktion
25.2x.31↔	Pelviglossektomie, transoraler Zugang, ohne Rekonstruktion	25.3x.52↔	Vollständige Pelviglossomandibulektomie, Rekonstruktion mit lokaler Schleimhaut
25.2x.32↔	Pelviglossektomie, transoraler Zugang, Rekonstruktion mit lokaler Schleimhaut	25.3x.53↔	Vollständige Pelviglossomandibulektomie, Rekonstruktion mit myokutanem Lappen
25.2x.33↔	Pelviglossektomie, transoraler Zugang, Rekonstruktion mit myokutanem Lappen	25.3x.54↔	Vollständige Pelviglossomandibulektomie, Rekonstruktion mit freiem mikrovaskulär-anastomosierten Transplantat
25.2x.34↔	Pelviglossektomie, transoraler Zugang, Rekonstruktion mit freiem mikrovaskulär-anastomosierten Transplantat	25.3x.59↔	Vollständige Pelviglossomandibulektomie, mit sonstiger Rekonstruktion
25.2x.39↔	Pelviglossektomie, transoraler Zugang, mit sonstiger Rekonstruktion	25.4x.00↔	Radikale Glossektomie, n.n.bez.
25.2x.40↔	Pelviglossektomie, transmandibulärer Zugang, n.n.bez.		
25.2x.41↔	Pelviglossektomie, transmandibulärer Zugang, ohne Rekonstruktion		
25.2x.42↔	Pelviglossektomie, transmandibulärer Zugang, Rekonstruktion mit lokaler Schleimhaut		
25.2x.43↔	Pelviglossektomie, transmandibulärer Zugang, Rekonstruktion mit myokutanem Lappen		
25.2x.44↔	Pelviglossektomie, transmandibulärer Zugang, Rekonstruktion mit freiem mikrovaskulär-anastomosierten Transplantat		

25.4x.10↔	Radikale Glossektomie, transoraler Zugang, n.n.bez.	27.58↔	Revision eines gestielten oder freien Lappens oder freien Hauttransplantates an Lippe und Mund
25.4x.11↔	Radikale Glossektomie, transoraler Zugang, ohne Rekonstruktion	27.59.00↔	Sonstige plastische Rekonstruktion an Lippe und Mund, n.n.bez.
25.4x.12↔	Radikale Glossektomie, transoraler Zugang, Rekonstruktion mit lokaler Schleimhaut	27.59.10↔	Kleinflächiges temporäres Haut-Regenerationsgraft an die Lippe
25.4x.13↔	Radikale Glossektomie, transoraler Zugang, Rekonstruktion mit myokutanem Lappen	27.59.11↔	Grossflächiges temporäres Haut-Regenerationsgraft an die Lippe
25.4x.14↔	Radikale Glossektomie, transoraler Zugang, Rekonstruktion mit freiem mikrovaskulär-anastomosierten Transplantat	27.59.20↔	Kleinflächige Weichteildeckung durch kultivierte Keratinozyten an der Lippe
25.4x.19↔	Radikale Glossektomie, transoraler Zugang, mit sonstiger Rekonstruktion	27.59.21↔	Grossflächige Weichteildeckung durch kultivierte Keratinozyten an der Lippe
25.4x.20↔	Radikale Glossektomie, transmandibulärer Zugang, n.n.bez.	27.59.30↔	Kleinflächige temporäre Weichteildeckung durch Kombination mehrerer Verfahren an der Lippe
25.4x.21↔	Radikale Glossektomie, transmandibulärer Zugang, ohne Rekonstruktion	27.59.31↔	Grossflächige temporäre Weichteildeckung durch Kombination mehrerer Verfahren an der Lippe
25.4x.22↔	Radikale Glossektomie, transmandibulärer Zugang, Rekonstruktion mit lokaler Schleimhaut	27.59.40↔	Sonstige plastische Rekonstruktion an Lippe und Mund mit freiem mikrovaskulär-anastomosierten Transplantat
25.4x.23↔	Radikale Glossektomie, transmandibulärer Zugang, Rekonstruktion mit myokutanem Lappen	27.59.41↔	Sonstige plastische Rekonstruktion an Lippe und Mund mit gestieltem Fernlappen
25.4x.24↔	Radikale Glossektomie, transmandibulärer Zugang, Rekonstruktion mit freiem mikrovaskulär-anastomosierten Transplantat	27.59.50↔	Lappenstieldurchtrennung nach Hautplastik an der Lippe
25.4x.29↔	Radikale Glossektomie, transmandibulärer Zugang, mit sonstiger Rekonstruktion	27.59.60↔	Einsetzen eines Gewebeexpanders an der Lippe
25.4x.30↔	Radikale Pelviglossektomie, transoraler Zugang, n.n.bez.	27.59.99↔	Sonstige plastische Rekonstruktion an Lippe und Mund, sonstige
25.4x.31↔	Radikale Pelviglossektomie, transoraler Zugang, ohne Rekonstruktion	29.33.00↔	(Partielle) Pharyngektomie, n.n.bez.
25.4x.32↔	Radikale Pelviglossektomie, transoraler Zugang, Rekonstruktion mit lokaler Schleimhaut	29.33.10↔	Partielle Pharyngektomie, ohne Rekonstruktion
25.4x.33↔	Radikale Pelviglossektomie, transoraler Zugang, Rekonstruktion mit myokutanem Lappen	29.33.11↔	Partielle Pharyngektomie, Rekonstruktion mit gestieltem regionalen oder Fernlappen
25.4x.34↔	Radikale Pelviglossektomie, transoraler Zugang, Rekonstruktion mit freiem mikrovaskulär-anastomosierten Transplantat	29.33.12↔	Partielle Pharyngektomie, Rekonstruktion mit freiem mikrovaskulär-anastomosierten Transplantat
25.4x.39↔	Radikale Pelviglossektomie, transoraler Zugang, mit sonstiger Rekonstruktion	29.33.20↔	Totale Pharyngektomie, Rekonstruktion mit gestieltem regionalen oder Fernlappen
25.4x.40↔	Radikale Pelviglossektomie, transmandibulärer Zugang, n.n.bez.	29.33.21↔	Totale Pharyngektomie, Rekonstruktion mit freiem mikrovaskulär-anastomosierten Transplantat, freiem Darmtransplantat oder Magenhochzug
25.4x.41↔	Radikale Pelviglossektomie, transmandibulärer Zugang, ohne Rekonstruktion	29.33.99↔	(Partielle) Pharyngektomie, sonstige
25.4x.42↔	Radikale Pelviglossektomie, transmandibulärer Zugang, Rekonstruktion mit lokaler Schleimhaut	29.4x.00↔	Plastische Rekonstruktion am Pharynx, n.n.bez.
25.4x.43↔	Radikale Pelviglossektomie, transmandibulärer Zugang, Rekonstruktion mit myokutanem Lappen	29.4x.10↔	Plastische Rekonstruktion am Pharynx, mit lokaler Schleimhaut oder freiem Hautlappen
25.4x.44↔	Radikale Pelviglossektomie, transmandibulärer Zugang, Rekonstruktion mit freiem mikrovaskulär-anastomosierten Transplantat	29.4x.11↔	Plastische Rekonstruktion am Pharynx, mit gestieltem myokutanen Lappen
25.4x.49↔	Radikale Pelviglossektomie, transmandibulärer Zugang, mit sonstiger Rekonstruktion	29.4x.12↔	Plastische Rekonstruktion am Pharynx, mit mikrovaskulär anastomosiertem Transplantat, Darmtransplantat oder Magenhochzug
25.4x.50↔	Radikale Pelviglossomandibulektomie, n.n.bez.	29.4x.99↔	Plastische Rekonstruktion am Pharynx, sonstige
25.4x.51↔	Radikale Pelviglossomandibulektomie, ohne Rekonstruktion	30.1x.00↔	Hemilaryngektomie, n.n.bez.
25.4x.52↔	Radikale Pelviglossomandibulektomie, Rekonstruktion mit lokaler Schleimhaut	30.1x.10↔	Hemilaryngektomie, supraglottisch horizontal
25.4x.53↔	Radikale Pelviglossomandibulektomie, Rekonstruktion mit myokutanem Lappen	30.1x.11↔	Hemilaryngektomie, supraglottisch mit Zungengrundresektion
25.4x.54↔	Radikale Pelviglossomandibulektomie, Rekonstruktion mit freiem mikrovaskulär-anastomosierten Transplantat	30.1x.99↔	Hemilaryngektomie, sonstige
25.4x.59↔	Radikale Pelviglossomandibulektomie, mit sonstiger Rekonstruktion	30.29.00↔	Sonstige partielle Laryngektomie, n.n.bez.
25.4x.99↔	Radikale Glossektomie, sonstige	30.29.10↔	Cricohyoidoepiglottopexy (CHEP)
27.32.00↔	Ausgedehnte Exzision oder Destruktion von Läsion oder Gewebe am knöchernen Gaumen, n.n.bez.	30.29.11↔	Cricohyoidopexy (CHP)
27.32.10↔	Totale transorale Exstirpation von Läsion oder Gewebe am knöchernen Gaumen	30.29.20↔	Partielle Larynx-Pharynx-Resektion
27.32.11↔	Radikale transmandibuläre Exzision [En-bloc-Resektion] von Läsion oder Gewebe am knöchernen Gaumen	30.29.21↔	Partielle Laryngektomie frontale (Huet)
27.32.12↔	Radikale transfaziale Exzision [En-bloc-Resektion] von Läsion oder Gewebe am knöchernen Gaumen	30.29.22↔	Partielle Laryngektomie frontolaterale (Leroux-Robert)
27.32.99↔	Ausgedehnte Exzision oder Destruktion von Läsion oder Gewebe am knöchernen Gaumen, sonstige	30.29.30↔	Arytenoidektomie
27.57.10↔	Anbringen eines freien mikrovaskulär-anastomosierten Transplantats an Lippe und Mund	30.29.99↔	Sonstige partielle Laryngektomie, sonstige
27.57.11↔	Anbringen eines gestielten Fernlappens an Lippe und Mund	30.3x.00↔	Vollständige Laryngektomie, n.n.bez.
27.57.99↔	Anbringen eines gestielten oder freien Lappens an Lippe und Mund, sonstige	30.3x.10↔	Vollständige Laryngektomie, ohne Rekonstruktion
		30.3x.11↔	Vollständige Laryngektomie, Rekonstruktion mit lokaler Schleimhaut
		30.3x.12↔	Vollständige Laryngektomie, Rekonstruktion mit nicht vaskularisiertem Transplantat
		30.3x.13↔	Vollständige Laryngektomie, Rekonstruktion mit gestieltem regionalen Lappen
		30.3x.14↔	Vollständige Laryngektomie, Rekonstruktion mit gestieltem Fernlappen
		30.3x.15↔	Vollständige Laryngektomie, Rekonstruktion mit freiem mikrovaskulär-anastomosierten Transplantat
		30.3x.16↔	Vollständige Laryngektomie, Rekonstruktion mit freiem Darmtransplantat
		30.3x.17↔	Vollständige Laryngektomie, Rekonstruktion mit Magenhochzug
		30.3x.19↔	Vollständige Laryngektomie, sonstige Rekonstruktion
		30.3x.99↔	Vollständige Laryngektomie, sonstige

30.4x.00↔	Radikale Laryngektomie, n.n.bez.	42.42.10↔	Totale Ösophagektomie, ohne Wiederherstellung der Kontinuität
30.4x.10↔	Radikale Laryngektomie, mit Pharyngektomie, ohne Rekonstruktion	42.42.20↔	Totale Ösophagektomie, mit Wiederherstellung der Kontinuität, transmediastinal
30.4x.11↔	Radikale Laryngektomie, mit Pharyngektomie, Rekonstruktion mit lokaler Schleimhaut	42.42.21↔	Totale Ösophagektomie, mit Wiederherstellung der Kontinuität, thorakoabdominal
30.4x.12↔	Radikale Laryngektomie, mit Pharyngektomie, Rekonstruktion mit nicht vaskularisiertem Transplantat	42.42.29↔	Totale Ösophagektomie, mit Wiederherstellung der Kontinuität, sonstiger Zugang
30.4x.13↔	Radikale Laryngektomie, mit Pharyngektomie, Rekonstruktion mit gestieltem regionalen Lappen	42.42.99↔	Totale Ösophagektomie, sonstige
30.4x.14↔	Radikale Laryngektomie, mit Pharyngektomie, Rekonstruktion mit gestieltem Lappen	76.01↔	Sequestrektomie an Gesichtsschädelknochen
30.4x.15↔	Radikale Laryngektomie, mit Pharyngektomie, Rekonstruktion mit freiem mikrovaskulär-anastomosierten Transplantat	76.09.00↔	Sonstige Inzision an Gesichtsschädelknochen, n.n.bez.
30.4x.16↔	Radikale Laryngektomie, mit Pharyngektomie, Rekonstruktion mit freiem Darmtransplantat	76.09.10↔	Reosteotomie nach Frakturposition
30.4x.17↔	Radikale Laryngektomie, mit Pharyngektomie, Rekonstruktion mit Magenhochzug	76.09.99↔	Sonstige Inzision an Gesichtsschädelknochen, sonstige
30.4x.19↔	Radikale Laryngektomie, mit Pharyngektomie, sonstige Rekonstruktion	76.2x.00↔	Lokale Exzision oder Destruktion einer Läsion an Gesichtsschädelknochen, n.n.bez.
30.4x.20↔	Radikale Laryngektomie, mit Pharyngektomie und Schilddrüsenresektion, ohne Rekonstruktion	76.2x.10↔	Dekortikation eines Gesichtsschädelknochens
30.4x.21↔	Radikale Laryngektomie, mit Pharyngektomie und Schilddrüsenresektion, Rekonstruktion mit lokaler Schleimhaut	76.2x.11↔	Exzision von periostalem Gewebe an Gesichtsschädelknochen
30.4x.22↔	Radikale Laryngektomie, mit Pharyngektomie und Schilddrüsenresektion, Rekonstruktion mit nicht vaskularisiertem Transplantat	76.2x.12↔	Abtragung (modellierende Osteotomie) an Gesichtsschädelknochen
30.4x.23↔	Radikale Laryngektomie, mit Pharyngektomie und Schilddrüsenresektion, Rekonstruktion mit gestieltem regionalen Lappen	76.2x.20↔	Destruktion einer Läsion an Gesichtsschädelknochen
30.4x.24↔	Radikale Laryngektomie, mit Pharyngektomie und Schilddrüsenresektion, Rekonstruktion mit gestieltem Lappen	76.2x.99↔	Lokale Exzision oder Destruktion einer Läsion an Gesichtsschädelknochen, sonstige
30.4x.25↔	Radikale Laryngektomie, mit Pharyngektomie und Schilddrüsenresektion, Rekonstruktion mit freiem mikrovaskulär-anastomosierten Transplantat	76.31.00↔	Partielle Mandibulektomie, n.n.bez.
30.4x.26↔	Radikale Laryngektomie, mit Pharyngektomie und Schilddrüsenresektion, Rekonstruktion mit freiem Darmtransplantat	76.31.10↔	Partielle Mandibulektomie ohne Rekonstruktion
30.4x.27↔	Radikale Laryngektomie, mit Pharyngektomie und Schilddrüsenresektion, Rekonstruktion mit Magenhochzug	76.31.20↔	Partielle Mandibulektomie, Rekonstruktion mit mikrovaskulär-anastomosiertem Transplantat
30.4x.29↔	Radikale Laryngektomie, mit Pharyngektomie und Schilddrüsenresektion, sonstige Rekonstruktion	76.31.21↔	Partielle Mandibulektomie, mit Kontinuitätsdurchtrennung und alloplastischer Rekonstruktion
30.4x.99↔	Radikale Laryngektomie, sonstige	76.31.29↔	Partielle Mandibulektomie mit sonstiger Rekonstruktion
31.69.00↔	Sonstige plastische Rekonstruktion am Larynx, n.n.bez.	76.31.99↔	Partielle Mandibulektomie, sonstige
31.69.10↔	Laryngoplastik, n.n.bez.	76.39.00↔	Partielle Ostektomie an anderen Gesichtsschädelknochen, n.n.bez.
31.69.11↔	Medialisierung Laryngoplastik, n.n.bez.	76.39.10↔	Partielle Ostektomie an anderen Gesichtsschädelknochen, Rekonstruktion mit mikrovaskulär-anastomosiertem Transplantat
31.69.12↔	Medialisierung Laryngoplastik, Thyroplastik Typ I	76.39.11↔	Partielle Ostektomie an anderen Gesichtsschädelknochen, Rekonstruktion von Weich- und Hartgewebe
31.69.14↔	Medialisierung Laryngoplastik, externer Zugang	76.39.19↔	Partielle Ostektomie an anderen Gesichtsschädelknochen, sonstige Rekonstruktion
31.69.20↔	Erweiterungsplastik der Glottis (endolaryngeal)	76.39.99↔	Partielle Ostektomie an anderen Gesichtsschädelknochen, sonstige
31.69.30↔	Cricothyroidopexie	76.41.00↔	Totale Mandibulektomie mit gleichzeitiger Rekonstruktion, n.n.bez.
31.69.31↔	Arytenoidopexie	76.41.10↔	Totale Mandibulektomie mit gleichzeitiger Rekonstruktion, Rekonstruktion mit mikrovaskulär-anastomosiertem Transplantat
31.69.40↔	Konstruktion / Revision einer Neoglottis	76.41.99↔	Totale Mandibulektomie mit gleichzeitiger Rekonstruktion, sonstige
31.69.41↔	Plastische Rekonstruktion des Larynx	76.42↔	Sonstige totale Mandibulektomie
31.69.42↔	Plastische Rekonstruktion einer Stimmlippe	76.43.00↔	Sonstige Rekonstruktion der Mandibula, n.n.bez.
31.69.99↔	Sonstige plastische Rekonstruktion am Larynx, sonstige	76.43.10↔	Sonstige Rekonstruktion der Mandibula mit mikrovaskulär-anastomosiertem Transplantat
38.01↔	Inzision von intrakraniellen Gefässen	76.43.11↔	Einsetzen eines CAD-Implantats an Mandibula, zur plastischen Rekonstruktion eines einfachen Defekts
38.31↔	Resektion von intrakraniellen Gefässen mit Anastomose	76.43.12↔	Einsetzen eines CAD-Implantats an Mandibula, zur plastischen Rekonstruktion eines grossen oder komplexen Defekts
38.61↔	Sonstige Exzision von intrakraniellen Gefässen	76.43.99↔	Sonstige Rekonstruktion der Mandibula, sonstige
38.81↔	Sonstiger chirurgischer Verschluss von intrakraniellen Gefässen	76.44.00↔	Totale Ostektomie an anderen Gesichtsschädelknochen mit gleichzeitiger Rekonstruktion, n.n.bez.
40.40↔	Neck dissection, n.n.bez.	76.44.10↔	Totale Ostektomie an anderen Gesichtsschädelknochen, Rekonstruktion mit mikrovaskulär-anastomosiertem Transplantat
40.41.00↔	Radikale Neck dissection, n.n.bez.	76.44.11↔	Totale Ostektomie an anderen Gesichtsschädelknochen, Rekonstruktion mit nicht vaskularisiertem Transplantat
40.41.10↔	Selektive (funktionelle) Neck dissection, supraomohyoid (Region I-III)	76.44.19↔	Totale Ostektomie an anderen Gesichtsschädelknochen mit sonstiger Rekonstruktion
40.41.11↔	Selektive (funktionelle) Neck dissection, lateral (Region II-IV)	76.44.99↔	Totale Ostektomie an anderen Gesichtsschädelknochen mit gleichzeitiger Rekonstruktion, sonstige
40.41.12↔	Selektive (funktionelle) Neck dissection, anterolateral (Region I-IV)	76.45↔	Sonstige totale Ostektomie an anderen Gesichtsschädelknochen
40.41.13↔	Selektive (funktionelle) Neck dissection, posterolateral (Region II-V)	76.46.00↔	Sonstige Rekonstruktion an anderen Gesichtsschädelknochen, n.n.bez.
40.41.14↔	Selektive (funktionelle) Neck dissection, central (Region VI)	76.46.10↔	Sonstige Rekonstruktion an anderen Gesichtsschädelknochen mit mikrovaskulär-anastomosiertem Transplantat
40.41.20↔	Radikale Neck dissection (inkl. modifiziert)	76.46.99↔	Sonstige Rekonstruktion an anderen Gesichtsschädelknochen, sonstige
40.41.21↔	Erweiterte radikale Neck dissection		
40.41.99↔	Radikale Neck dissection, sonstige		
42.42.00↔	Totale Ösophagektomie, n.n.bez.		

76.5x.00↔	Temporomandibuläre Arthroplastik, n.n.bez.	76.66.22↔	Osteotomie der Maxilla in der Le-Fort-I-Ebene in drei oder mehr Stücken mit Distraction
76.5x.10↔	Kondylektomie am Kiefergelenk mit Rekonstruktion	76.66.30↔	Plastische Rekonstruktion und Augmentation der Maxilla durch totale Auflagerungsplastik
76.5x.19↔	Sonstige Kondylektomie am Kiefergelenk	76.66.99↔	Totale Osteoplastik [Osteotomie] der Maxilla, sonstige
76.5x.20↔	Diskoplastik am Kiefergelenk mit Rekonstruktion	76.67↔	Reduktionsgenioplastik
76.5x.29↔	Sonstige Diskoplastik am Kiefergelenk	76.68↔	Augmentationsgenioplastik
76.5x.30↔	Exstirpation des Discus articularis am Kiefergelenk mit Rekonstruktion	76.69.00↔	Sonstige plastische Rekonstruktion an Gesichtsschädelknochen, n.n.bez.
76.5x.39↔	Sonstige Exstirpation des Discus articularis am Kiefergelenk	76.69.10↔	Osteotomie zur Verlagerung des Mittelgesichts in der Le-Fort-II- oder Le-Fort-III-Ebene ohne Distraction
76.5x.40↔	Resektion am Tuberculum articulare des Kiefergelenks	76.69.20↔	Osteotomie zur Verlagerung des Mittelgesichts in der Le-Fort-II-Ebene mit Distraction
76.5x.41↔	Plastische Rekonstruktion am Kiefergelenk	76.69.21↔	Osteotomie zur Verlagerung des Mittelgesichts in der Le-Fort-II-Ebene, kombiniert mit anderer Osteotomie mit Distraction
76.5x.42↔	Gelenkstabilisierung (bewegungseinschränkend) des Kiefergelenks	76.69.30↔	Osteotomie zur Verlagerung des Mittelgesichts in der Le-Fort-III-Ebene mit Distraction
76.5x.50↔	Arthroskopische Entfernung eines freien Gelenkkörpers am Kiefergelenk	76.69.40↔	Osteotomie zur Verlagerung des Mittelgesichts in der Le-Fort-III-Ebene, kombiniert mit Le-Fort-I-Ebene mit Distraction
76.5x.59↔	Sonstige Entfernung eines freien Gelenkkörpers am Kiefergelenk	76.69.90↔	Sonstige Osteotomie zur Verlagerung des Mittelgesichts
76.5x.60↔	Implantation einer Endoprothese am Kiefergelenk	76.69.99↔	Sonstige plastische Rekonstruktion an Gesichtsschädelknochen, sonstige
76.5x.61↔	Wechsel einer Endoprothese am Kiefergelenk	76.70↔	Reposition einer Gesichtsschädelfraktur, n.n.bez.
76.5x.70↔	Implantation einer Totalendoprothese am Kiefergelenk mit vorgefertigten Komponenten (L)	76.72↔	Offene Reposition einer Jochbein- und Jochbogenfraktur
76.5x.71↔	Implantation einer Totalendoprothese am Kiefergelenk mit CAD-CAM gefertigten Komponenten (L)	76.74↔	Offene Reposition einer Maxillafraktur
76.5x.90↔	Sonstige temporomandibuläre Arthroplastik oder Diskoplastik am Kiefergelenk	76.76.00↔	Offene Reposition einer Mandibulafraktur, n.n.bez.
76.5x.99↔	Temporomandibuläre Arthroplastik, sonstige	76.76.10↔	Offene Reposition einer Einfachfraktur des Corpus mandibulae
76.61.00↔	Geschlossene Osteoplastik [Osteotomie] am Ramus mandibulae, n.n.bez.	76.76.11↔	Offene Reposition einer Mehrfachfraktur des Corpus mandibulae
76.61.10↔	Geschlossene Osteoplastik [Osteotomie] am Ramus mandibulae, ohne Distraction	76.76.20↔	Offene Reposition (von außen) einer Einfach- oder Mehrfachfraktur des Ramus mandibulae
76.61.20↔	Geschlossene Osteoplastik [Osteotomie] am Ramus mandibulae, mit Distraction	76.76.21↔	Offene Reposition (transoral) einer Einfach- oder Mehrfachfraktur des Ramus mandibulae
76.61.99↔	Geschlossene Osteoplastik [Osteotomie] am Ramus mandibulae, sonstige	76.76.30↔	Offene Reposition (transoral oder von außen) einer Fraktur des Processus articularis mandibulae
76.62.00↔	Offene Osteoplastik [Osteotomie] am Ramus mandibulae, n.n.bez.	76.76.99↔	Offene Reposition einer Mandibulafraktur, sonstige
76.62.10↔	Offene Osteoplastik [Osteotomie] am Ramus mandibulae, ohne Distraction	76.77.00↔	Offene Reposition einer Processus alveolaris-Fraktur, n.n.bez.
76.62.20↔	Offene Osteoplastik [Osteotomie] am Ramus mandibulae, mit Distraction	76.77.10↔	Offene Reposition einer Processus alveolaris-Fraktur der Maxilla
76.62.99↔	Offene Osteoplastik [Osteotomie] am Ramus mandibulae, sonstige	76.77.11↔	Offene Reposition einer Processus alveolaris-Fraktur der Mandibula
76.63.00↔	Osteoplastik [Osteotomie] am Corpus mandibulae, n.n.bez.	76.77.99↔	Offene Reposition einer Processus alveolaris-Fraktur, sonstige
76.63.10↔	Osteoplastik [Osteotomie] im seitlichen Alveolarkambereich oder mit frontaler Kontinuitätsdurchtrennung der Mandibula ohne Distraction	76.78.00↔	Sonstige geschlossene Reposition einer Gesichtsschädelfraktur, n.n.bez.
76.63.11↔	Osteoplastik [Osteotomie] im frontalen Alveolarkambereich oder mit Kontinuitätsdurchtrennung am horizontalen Mandibulaast ohne Distraction	76.78.10↔	Geschlossene Reposition einer Stirnhöhlenvorderwandfraktur
76.63.12↔	Osteoplastik [Osteotomie] zur Kinnverlagerung ohne Distraction	76.78.11↔	Endoskopische Reposition einer Stirnhöhlenvorderwandfraktur
76.63.20↔	Verlagerung des Alveolarfortsatzes durch horizontale Distraction nach Osteotomie	76.78.20↔	Geschlossene Reposition einer Orbitafraktur
76.63.21↔	Verlagerung der Mandibula durch Distraction nach Osteotomie im horizontalen Mandibulaast	76.78.21↔	Endoskopische Reposition einer Orbitafraktur
76.63.99↔	Osteoplastik [Osteotomie] am Corpus mandibulae, sonstige	76.78.99↔	Sonstige geschlossene Reposition einer Gesichtsschädelfraktur, sonstige
76.64↔	Sonstige orthognathische Chirurgie an der Mandibula	76.79.00↔	Sonstige offene Reposition einer Gesichtsschädelfraktur, n.n.bez.
76.65.00↔	Segmentale Osteoplastik [Osteotomie] der Maxilla, n.n.bez.	76.79.10↔	Sonstige offene Reposition einer Fraktur des Orbitadaches
76.65.10↔	Segmentale Osteoplastik [Osteotomie] der Maxilla, ohne Distraction	76.79.11↔	Sonstige offene Reposition einer Fraktur der lateralen Orbitawand
76.65.20↔	Osteotomie der Maxilla im frontalen Alveolarkambereich, mit Distraction	76.79.19↔	Sonstige offene Reposition einer sonstigen Orbitafraktur
76.65.21↔	Osteotomie der Maxilla im seitlichen Alveolarkambereich, mit Distraction	76.79.20↔	Sonstige offene Reposition einer Stirnhöhlenwandfraktur
76.65.22↔	Osteotomie der Maxilla im frontalen und seitlichen Alveolarkambereich in mehreren Segmenten, mit Distraction	76.79.30↔	Sonstige offene Reposition einer nasoethmoidalen Mittelgesichtsfraktur
76.65.99↔	Segmentale Osteoplastik [Osteotomie] der Maxilla, sonstige	76.79.31↔	Sonstige offene Reposition einer zentrolateralen Mittelgesichtsfraktur
76.66.00↔	Totale Osteoplastik [Osteotomie] der Maxilla, n.n.bez.	76.79.39↔	Sonstige offene Reposition einer sonstigen lateralen Mittelgesichtsfraktur
76.66.10↔	Totale Osteoplastik [Osteotomie] der Maxilla ohne Distraction	76.79.40↔	Sonstige offene Reposition kombinierter Mittelgesichtsfrakturen (Mehrfachfraktur)
76.66.20↔	Osteotomie der Maxilla in der Le-Fort-I-Ebene in einem Stück mit Distraction	76.79.99↔	Sonstige offene Reposition einer Gesichtsschädelfraktur, sonstige
76.66.21↔	Osteotomie der Maxilla in der Le-Fort-I-Ebene in zwei Stücken mit Distraction	76.91.00↔	Knochentransplantat an Gesichtsschädelknochen, n.n.bez.
		76.91.10↔	Transplantat an Gesichtsschädelknochen
		76.91.11↔	Knochentransplantat an Gesichtsschädelknochen, gefässgestielt
		76.91.99↔	Knochentransplantat an Gesichtsschädelknochen, sonstige
		76.92.20↔	Einsetzen von CAD-Implantat an Gesichtsschädel ohne Beteiligung des Hirnschädels, bis zu 2 Regionen

76.92.21↔	Einsetzen von CAD-Implantat an Gesichtsschädel ohne Beteiligung des Hirnschädels, ab 3 Regionen	78.59.40↔	Revision von Osteosynthesematerial ohne Materialersatz an Phalangen des Fusses
76.92.30↔	Einsetzen eines CAD-Implantats an Maxilla, zur plastischen Rekonstruktion eines einfachen Defekts	78.59.90↔	Revision von Osteosynthesematerial ohne Materialersatz an anderen näher bezeichneten Knochen, ausser Gesichtsschädelknochen
76.92.31↔	Einsetzen eines CAD-Implantats an Maxilla, zur plastischen Rekonstruktion eines grossen oder komplexen Defekts	78.59.99↔	Innere Knochenfixation ohne Reposition der Fraktur an anderen näher bezeichneten Knochen, ausser Gesichtsschädelknochen, sonstige
76.94↔	Offene Reposition einer Kiefergelenksluxation	84.53.00↔	Implantation von interner Verlängerungsvorrichtung der Extremitäten mit kinetischer Traktion, n.n.bez.
78.19.90↔	Geschlossene Reposition einer Fraktur sonstiger bezeichneter Knochen mit Knochenfixation durch Fixateur externe	84.53.10↔	Implantation eines nicht motorisierten internen Verlängerungs- oder Knochentransportsystem
78.19.91↔	Offene Reposition einer Fraktur sonstiger bezeichneter Knochen mit Knochenfixation durch Fixateur externe	84.53.11↔	Implantation eines motorisierten internen Verlängerungs- oder Knochentransportsystem
78.19.99↔	Anlegen eines Fixateur externe an andere näher bezeichnete Knochen, ausser Gesichtsschädelknochen (Inkl. Reposition von Frakturen), sonstige	84.53.99↔	Implantation von interner Verlängerungsvorrichtung der Extremitäten mit kinetischer Traktion, sonstige
78.58.00↔	Innere Knochenfixation ohne Reposition der Fraktur an Tarsalia und Metatarsalia, n.n.bez.	84.54↔	Implantation von sonstiger interner Verlängerungsvorrichtung der Extremitäten
78.58.10↔	Revision von Osteosynthesematerial ohne Materialersatz an Tarsalia und Metatarsalia		
78.58.99↔	Innere Knochenfixation ohne Reposition der Fraktur an Tarsalia und Metatarsalia, sonstige		
78.59.00↔	Innere Knochenfixation ohne Reposition der Fraktur an anderen näher bezeichneten Knochen, ausser Gesichtsschädelknochen, n.n.bez.		

ADRG J09

Eingriffe bei Sinus pilonidalis und perianal

Mindestens eine Prozedur in Tabelle J09-1

DRG J09A

Eingriffe bei Sinus pilonidalis und perianal, Alter < 16 Jahre

Alter < 16 Jahre

DRG J09B

Eingriffe bei Sinus pilonidalis und perianal, Alter > 15 Jahre

Prozedur J09-1

48.81↔	Inzision am Perirektalgewebe	49.78.13↔	Posteriore sagittale Anorektoplastik [PSARP] mit Fistelverschluss zum Urogenitaltrakt, offen chirurgisch und perineal
48.82↔	Exzision von Perirektalgewebe	49.78.14↔	Posteriore sagittale Anorektoplastik [PSARP] mit Korrektur einer Fehlbildung der Vagina, offen chirurgisch und perineal
49.01↔	Inzision eines Perianalabszesses	49.78.21↔	Abdominoperineale oder sakroabdominoperineale Durchzugsoperation bei kongenitalen anorektalen Agnesien und Analatresien
49.02↔	Sonstige Inzision am Perianalgewebe	49.78.31↔	Plastische Rekonstruktion des Anus bei kongenitalen anorektalen Agnesien und Analatresien, perineal
49.03↔	Exzision von Marisken	49.79↔	Rekonstruktion am Anus, sonstige
49.11↔	Anale Fistulotomie	86.03‡↔	Inzision an Sinus pilonidalis oder Pilonidalzyste
49.77.11↔	Anoproktoplastik, offen chirurgisch	86.21↔	Exzision von Pilonidalzyste oder Sinus pilonidalis
49.77.12↔	Anoproktoplastik, perineal		
49.77.13↔	Anoproktoplastik, laparoskopisch		
49.78.00↔	Rekonstruktion kongenitaler anorektaler Agnesien und Analatresien, n.n.bez.		
49.78.09↔	Rekonstruktion kongenitaler anorektaler Agnesien und Analatresien, sonstige		
49.78.11↔	Anteriore Anorektoplastik, offen chirurgisch und perineal		
49.78.12↔	Posteriore sagittale Anorektoplastik [PSARP], offen chirurgisch und perineal		

ADRG J10

Plastische Operationen an Haut, Unterhaut und Mamma

Prozedur in Tabelle J10-1

DRG J10Z

Plastische Operationen an Haut, Unterhaut und Mamma

Prozedur J10-1

05.21↔	Exzision des Ganglion sphenopalatinum	05.25↔	Periarterielle Sympathektomie
05.22↔	Zervikale Sympathektomie	05.26↔	Thorakale Sympathektomie
05.23↔	Lumbale Sympathektomie	05.29↔	Sonstige Sympathektomie und Exzision eines Ganglions
05.24↔	Präsakrale Sympathektomie	08.43↔	Behebung von Entropium oder Ektropium durch Keilresektion



08.44.00↔	Behebung von Entropium oder Ektropium durch Lidplastik, n.n.bez.	18.5↔	Chirurgische Korrektur absteigender Ohren
08.44.10↔	Behebung von Entropium oder Ektropium durch Lidplastik, horizontale Verkürzung des Augenlides	18.6x.00↔	Rekonstruktion des äusseren Gehörgangs, n.n.bez.
08.44.99↔	Sonstige Behebung von Entropium oder Ektropium durch Lidplastik	18.6x.10↔	Erweiterung des äusseren Gehörgangs
08.51↔	Kanthotomie	18.6x.20↔	Rekonstruktion eines (bestehenden) äusseren Gehörgangs
08.52↔	Blepharorrhaphie	18.6x.30↔	Konstruktion eines (nicht bestehenden) äusseren Gehörgangs
08.59.00↔	Sonstige Anpassung der Lidposition, n.n.bez.	18.6x.99↔	Rekonstruktion des äusseren Gehörgangs, sonstige
08.59.10↔	Kanthoplastik, n.n.bez.	18.71.00↔	Ohrmuschelaufbau, n.n.bez.
08.59.11↔	Kanthopexie	18.71.10↔	Ohrmuschelaufbau, partiell, n.n.bez.
08.59.12↔	Korrekturoperation bei Epikanthus	18.71.11↔	Ohrmuschelaufbau, partiell mit Gewebeexpander
08.59.99↔	Sonstige Anpassung der Lidposition, sonstige	18.71.12↔	Ohrmuschelaufbau, partiell mit Galealappen
08.61.00↔	Plastische Rekonstruktion des Augenlids mit Hautlappen oder -transplantat, n.n.bez.	18.71.13↔	Ohrmuschelaufbau, partiell mit Knorpeltransplantat
08.61.10↔	Plastische Rekonstruktion des Augenlids mit Hautlappen	18.71.14↔	Ohrmuschelaufbau, partiell mit mikrovaskulärem Lappen
08.61.11↔	Plastische Rekonstruktion des Augenlids mit Hauttransplantat	18.71.19↔	Ohrmuschelaufbau, partiell, sonstige
08.61.99↔	Sonstige plastische Rekonstruktion des Augenlids mit Hautlappen oder -transplantat	18.71.20↔	Ohrmuschelaufbau, total, n.n.bez.
08.62↔	Plastische Rekonstruktion des Augenlids mit Schleimhautlappen oder -transplantat	18.71.21↔	Ohrmuschelaufbau, total mit Gewebeexpander
08.63↔	Plastische Rekonstruktion des Augenlids mit Haarfollikeltransplantat	18.71.22↔	Ohrmuschelaufbau, total mit Galealappen
08.64↔	Plastische Rekonstruktion des Augenlids mit tarsokonjunktivalem Lappen	18.71.23↔	Ohrmuschelaufbau, total mit Knorpeltransplantat
08.69.00↔	Sonstige plastische Rekonstruktion des Augenlids mit Lappen oder Transplantaten, n.n.bez.	18.71.24↔	Ohrmuschelaufbau, total mit mikrovaskulärem Lappen
08.69.10↔	Plastische Rekonstruktion des Augenlids mit Knorpel	18.71.29↔	Ohrmuschelaufbau, total, sonstige
08.69.11↔	Plastische Rekonstruktion des Augenlids mit alloplastischem Material	18.71.30↔	Implantation von alloplastischen Materialien beim Aufbau einer Ohrmuschel
08.69.12↔	Plastische Rekonstruktion des Augenlids mit Verschiebe- und Rotationsplastik des Lides	18.71.99↔	Ohrmuschelaufbau, sonstige
08.69.13↔	Plastische Rekonstruktion des Augenlids mit Oberlidverlängerung	18.72↔	Reinsertion eines amputierten Ohres
08.69.19↔	Plastische Rekonstruktion des Augenlids mit sonstigem Lappen oder Transplantaten	18.79↔	Sonstige plastische Rekonstruktion am äusseren Ohr
08.69.99↔	Sonstige plastische Rekonstruktion des Augenlids mit Lappen oder Transplantaten, sonstige	19.9x.00↔	Sonstige plastische Rekonstruktion am Mittelohr, n.n.bez.
08.82↔	Versorgung einer Risswunde des Augenlids, den Lidrand umfassend, partielle Tiefe	19.9x.10↔	Mikrochirurgische Operationen am Mittelohr, n.n.bez.
08.83↔	Sonstige Versorgung einer Risswunde des Augenlids, partielle Tiefe	19.9x.11↔	Verkleinerung einer Radikalhöhle
08.84↔	Versorgung einer Risswunde des Augenlids, den Lidrand umfassend, volle Tiefe	19.9x.12↔	Rekonstruktion des Mittelohrs, Reimplantation, Rekonstruktion der hinteren Gehörgangswand
08.85↔	Sonstige Versorgung einer Risswunde des Augenlids, volle Tiefe	19.9x.13↔	Rekonstruktion des Mittelohrs
08.86↔	Rhytidektomie am Unterlid	19.9x.14↔	Verschluss einer Mastoid-Fistel
08.87↔	Rhytidektomie am Oberlid	19.9x.19↔	Mikrochirurgische Operationen am Mittelohr, sonstige
08.89.10↔	Plastische Rekonstruktion des Augenlids, medialer oder lateraler Lidwinkel	19.9x.99↔	Sonstige plastische Rekonstruktion am Mittelohr, sonstige
08.89.11↔	Plastische Rekonstruktion des Augenlids durch Hebung der Augenbraue	21.07↔	Stillung einer Epistaxis durch Exzision von nasaler Mukosa und Hauttransplantation an Septum und laterale Nasenwand
08.89.12↔	Plastische Rekonstruktion des Augenlids durch Entfernung eines Fettgewebeprolapses der Orbita	21.1↔	Inzision an der Nase
08.89.13↔	Plastische Rekonstruktion des Augenlids durch Oberflächenbehandlung mit Laser	21.31.10↔	Lokale Exzision einer endonasalen Läsion, Zugang endonasal
08.89.14↔	Plastische Rekonstruktion des Augenlids durch sonstige Oberlidverlängerung	21.31.12↔	Destruktion einer endonasalen Läsion
08.89.15↔	Plastische Rekonstruktion des Augenlids durch Unterlidverlängerung	21.32.10↔	Exzision und lokale Destruktion einer anderen Läsion an der Nase, nicht histographisch kontrolliert
08.89.99↔	Sonstige plastische Rekonstruktion des Augenlids, sonstige	21.32.11↔	Exzision und lokale Destruktion einer anderen Läsion an der Nase, histographisch kontrolliert
18.31.00↔	Radikale Exzision einer Läsion am äusseren Ohr, n.n.bez.	21.4x.00↔	Resektion der Nase, n.n.bez.
18.31.10↔	Radikale Exzision einer Läsion am äusseren Ohr oder im äusseren Gehörgang oder partielle Resektion der Ohrmuschel, nicht histographisch kontrolliert	21.4x.10↔	Resektion der Nase, partiell, nicht histographisch kontrolliert
18.31.11↔	Radikale Exzision einer Läsion am äusseren Ohr oder im äusseren Gehörgang oder partielle Resektion der Ohrmuschel, histographisch kontrolliert	21.4x.11↔	Resektion der Nase, partiell, histographisch kontrolliert
18.31.19↔	Radikale Exzision einer Läsion am äusseren Ohr, sonstige	21.4x.20↔	Resektion der Nase, subtotal, nicht histographisch kontrolliert
18.39.10↔	Resektion der Ohrmuschel, total, nicht histographisch kontrolliert	21.4x.21↔	Resektion der Nase, subtotal, histographisch kontrolliert
18.39.11↔	Resektion der Ohrmuschel, total, histographisch kontrolliert	21.4x.30↔	Resektion der Nase, total, nicht histographisch kontrolliert
18.39.19↔	Sonstige Resektion der Ohrmuschel, sonstige	21.4x.31↔	Resektion der Nase, total, histographisch kontrolliert
		21.4x.99↔	Sonstige Resektion der Nase
		21.83.00↔	Totale plastische Nasenrekonstruktion, n.n.bez.
		21.83.10↔	Septorhinoplastik mit Korrektur des Knorpels oder des Knochens, mit lokalen autogenen Transplantaten
		21.83.11↔	Septorhinoplastik mit Korrektur des Knorpels oder des Knochens, mit distalen autogenen Transplantaten, allogenen oder xenogenen Transplantaten
		21.83.12↔	Septorhinoplastik mit Korrektur des Knochens und des Knorpels
		21.83.20↔	Totale plastische Nasenrekonstruktion mit Implantation von alloplastischen Materialien
		21.83.99↔	Totale plastische Nasenrekonstruktion, sonstige
		21.84↔	Revision einer Rhinoplastik
		21.85↔	Augmentationsrhinoplastik
		21.86.00↔	Rhinoplastik der Nasenweichteile, n.n.bez.
		21.86.10↔	Rhinoplastik der Nasenweichteile, äussere Nase
		21.86.11↔	Rhinoplastik mit lokalen oder distalen Lappen
		21.86.99↔	Rhinoplastik der Nasenweichteile, sonstige
		21.87↔	Sonstige Rhinoplastik
		21.88.00↔	Sonstige Septumplastik, n.n.bez.
		21.88.10↔	Septumplastik, Septumunterfütterung
		21.88.11↔	Septumplastik, Verschluss einer Septumperforation mit Schleimhaut-Verschiebelappen

21.88.12↔	Septumplastik, Plastische Korrektur ohne Resektion	30.4x.26↔	Radikale Laryngektomie, mit Pharyngektomie und Schilddrüsenresektion, Rekonstruktion mit freiem Darmtransplantat
21.88.13↔	Septumplastik, Plastische Korrektur mit Resektion	30.4x.27↔	Radikale Laryngektomie, mit Pharyngektomie und Schilddrüsenresektion, Rekonstruktion mit Magenhochzug
21.88.14↔	Septumplastik, Plastische Rekonstruktion des Nasenseptums, mit lokalen autogenen Transplantaten (Austauschplastik)	30.4x.29↔	Radikale Laryngektomie, mit Pharyngektomie und Schilddrüsenresektion, sonstige Rekonstruktion
21.88.15↔	Septumplastik, Plastische Rekonstruktion des Nasenseptums, mit distalen autogenen Transplantaten, allogenen oder xenogenen Transplantaten	30.4x.99↔	Radikale Laryngektomie, sonstige
21.88.99↔	Sonstige Septumplastik, sonstige	40.40↔	Neck dissection, n.n.bez.
21.89↔	Sonstige plastische Rekonstruktion und Operationen an der Nase	40.41.00↔	Radikale Neck dissection, n.n.bez.
21.91↔	Lösung von Synechien der Nase	40.41.10↔	Selektive (funktionelle) Neck dissection, supraomohyoid (Region I-III)
27.55.00↔	Vollhauttransplantat an Lippe und Mund, n.n.bez.	40.41.11↔	Selektive (funktionelle) Neck dissection, lateral (Region II-IV)
27.55.10↔	Kleinfächiges Vollhauttransplantat an Lippe und Mund	40.41.12↔	Selektive (funktionelle) Neck dissection, anterolateral (Region I-IV)
27.55.20↔	Grossfächiges Vollhauttransplantat an Lippe und Mund	40.41.13↔	Selektive (funktionelle) Neck dissection, posterolateral (Region II-V)
27.55.99↔	Vollhauttransplantat an Lippe und Mund, sonstige	40.41.14↔	Selektive (funktionelle) Neck dissection, central (Region VI)
27.58↔	Revision eines gestielten oder freien Lappens oder freien Hauttransplantates an Lippe und Mund	40.41.20↔	Radikale Neck dissection (inkl. modifiziert)
27.59.00↔	Sonstige plastische Rekonstruktion an Lippe und Mund, n.n.bez.	40.41.21↔	Erweiterte radikale Neck dissection
27.59.10↔	Kleinfächiges temporäres Haut-Regenerationsgraft an die Lippe	40.41.99↔	Radikale Neck dissection, sonstige
27.59.11↔	Grossfächiges temporäres Haut-Regenerationsgraft an die Lippe	40.50↔	Radikale Exzision von Lymphknoten, n.n.bez.
27.59.20↔	Kleinfächige Weichteildeckung durch kultivierte Keratinozyten an der Lippe	40.51.00↔	Radikale Exzision von axillären Lymphknoten, n.n.bez.
27.59.21↔	Grossfächige Weichteildeckung durch kultivierte Keratinozyten an der Lippe	40.51.10↔	Radikale Exzision von axillären Lymphknoten als selbständiger Eingriff
27.59.30↔	Kleinfächige temporäre Weichteildeckung durch Kombination mehrerer Verfahren an der Lippe	40.51.11↔	Radikale Exzision von axillären Lymphknoten im Rahmen eines anderen Eingriffs
27.59.31↔	Grossfächige temporäre Weichteildeckung durch Kombination mehrerer Verfahren an der Lippe	40.51.99↔	Radikale Exzision von axillären Lymphknoten, sonstige
27.59.40↔	Sonstige plastische Rekonstruktion an Lippe und Mund mit freiem mikrovaskulär-anastomosierten Transplantat	40.52.00↔	Radikale Exzision von periaortalen Lymphknoten, n.n.bez.
27.59.41↔	Sonstige plastische Rekonstruktion an Lippe und Mund mit gestieltem Fernlappen	40.52.10↔	Radikale Exzision von retroperitonealen (paraaortal, parakaval) und pelvinen Lymphknoten als selbständiger Eingriff
27.59.50↔	Lappenstieldurchtrennung nach Hautplastik an der Lippe	40.52.11↔	Radikale Exzision von retroperitonealen (paraaortal, parakaval) und pelvinen Lymphknoten im Rahmen eines anderen Eingriffs
27.59.60↔	Einsetzen eines Gewebeexpanders an der Lippe	40.52.99↔	Radikale Exzision von periaortalen Lymphknoten, sonstige
27.59.99↔	Sonstige plastische Rekonstruktion an Lippe und Mund, sonstige	40.53.00↔	Radikale Exzision von iliakalen Lymphknoten, n.n.bez.
27.61↔	Naht einer Rissverletzung am Gaumen	40.53.10↔	Radikale Exzision von iliakalen Lymphknoten als selbständiger Eingriff
30.4x.00↔	Radikale Laryngektomie, n.n.bez.	40.53.11↔	Radikale Exzision von iliakalen Lymphknoten im Rahmen eines anderen Eingriffs
30.4x.10↔	Radikale Laryngektomie, mit Pharyngektomie, ohne Rekonstruktion	40.53.99↔	Radikale Exzision von iliakalen Lymphknoten, sonstige
30.4x.11↔	Radikale Laryngektomie, mit Pharyngektomie, Rekonstruktion mit lokaler Schleimhaut	40.54.00↔	Radikale Exzision von inguinalen Lymphknoten, n.n.bez.
30.4x.12↔	Radikale Laryngektomie, mit Pharyngektomie, Rekonstruktion mit nicht vaskularisiertem Transplantat	40.54.10↔	Radikale Exzision von inguinalen Lymphknoten als selbständiger Eingriff
30.4x.13↔	Radikale Laryngektomie, mit Pharyngektomie, Rekonstruktion mit gestieltem regionalen Lappen	40.54.11↔	Radikale Exzision von inguinalen Lymphknoten im Rahmen eines anderen Eingriffs
30.4x.14↔	Radikale Laryngektomie, mit Pharyngektomie, Rekonstruktion mit gestieltem Lappen	40.54.99↔	Radikale Exzision von inguinalen Lymphknoten, sonstige
30.4x.15↔	Radikale Laryngektomie, mit Pharyngektomie, Rekonstruktion mit freiem mikrovaskulär-anastomosierten Transplantat	40.59.00↔	Radikale Exzision anderer Lymphknoten, n.n.bez.
30.4x.16↔	Radikale Laryngektomie, mit Pharyngektomie, Rekonstruktion mit freiem Darmtransplantat	40.59.10↔	Radikale Exzision anderer Lymphknoten als selbständiger Eingriff, n.n.bez.
30.4x.17↔	Radikale Laryngektomie, mit Pharyngektomie, Rekonstruktion mit Magenhochzug	40.59.11↔	Radikale Exzision mediastinaler Lymphknoten als selbständiger Eingriff
30.4x.19↔	Radikale Laryngektomie, mit Pharyngektomie, sonstige Rekonstruktion	40.59.12↔	Radikale Exzision peribronchialer Lymphknoten als selbständiger Eingriff
30.4x.20↔	Radikale Laryngektomie, mit Pharyngektomie und Schilddrüsenresektion, ohne Rekonstruktion	40.59.19↔	Radikale Exzision anderer Lymphknoten als selbständiger Eingriff, sonstige
30.4x.21↔	Radikale Laryngektomie, mit Pharyngektomie und Schilddrüsenresektion, Rekonstruktion mit lokaler Schleimhaut	40.59.20↔	Radikale Exzision anderer Lymphknoten im Rahmen eines anderen Eingriffs, n.n.bez.
30.4x.22↔	Radikale Laryngektomie, mit Pharyngektomie und Schilddrüsenresektion, Rekonstruktion mit nicht vaskularisiertem Transplantat	40.59.21↔	Radikale Exzision mediastinaler Lymphknoten im Rahmen eines anderen Eingriffs
30.4x.23↔	Radikale Laryngektomie, mit Pharyngektomie und Schilddrüsenresektion, Rekonstruktion mit gestieltem regionalen Lappen	40.59.22↔	Radikale Exzision peribronchialer Lymphknoten im Rahmen eines anderen Eingriffs
30.4x.24↔	Radikale Laryngektomie, mit Pharyngektomie und Schilddrüsenresektion, Rekonstruktion mit gestieltem Lappen	40.59.29↔	Radikale Exzision anderer Lymphknoten im Rahmen eines anderen Eingriffs, sonstige
30.4x.25↔	Radikale Laryngektomie, mit Pharyngektomie und Schilddrüsenresektion, Rekonstruktion mit freiem mikrovaskulär-anastomosierten Transplantat	40.59.99↔	Radikale Exzision anderer Lymphknoten, sonstige
		76.64↔	Sonstige orthognathische Chirurgie an der Mandibula
		82.46.00↔	Naht an Muskel oder Faszie der Hand, n.n.bez.
		82.46.10↔	Naht an einer Faszie der Hand
		82.46.20↔	Naht an einem Muskel der Hand
		82.46.99↔	Naht an Muskel oder Faszie der Hand, sonstige
		82.54↔	Reinsertion eines Muskels der Hand
		82.55↔	Sonstige Längenänderung an Muskel oder Sehne der Hand
		82.56↔	Sonstiger Transfer oder Transplantation einer Sehne der Hand

82.58↔	Sonstiger Transfer oder Transplantation eines Handmuskels	86.75.11↔	Revision von gestieltem oder freiem Lappen oder freiem Hauttransplantat des Halses
82.59↔	Sonstige Transposition eines Handmuskels	86.75.12↔	Revision von gestieltem oder freiem Lappen oder freiem Hauttransplantat von Schulter und Oberarm
82.72.00↔	Plastische Operation an der Hand mit Muskel- oder Faszien-Transplantat, n.n.bez.	86.75.13↔	Revision von gestieltem oder freiem Lappen oder freiem Hauttransplantat des Unterarmes
82.72.10↔	Plastische Operation mit Muskel- oder Faszien-Transplantat an einem Finger	86.75.14↔	Revision von gestieltem oder freiem Lappen oder freiem Hauttransplantat der Hand
82.72.11↔	Plastische Operation mit Muskel- oder Faszien-Transplantat an sonstigen Teilen der Hand	86.75.15↔	Revision von gestieltem oder freiem Lappen oder freiem Hauttransplantat der Brustwand und Rücken
82.72.99↔	Plastische Operation an der Hand mit Muskel- oder Faszien-Transplantat, sonstiges	86.75.16↔	Revision von gestieltem oder freiem Lappen oder freiem Hauttransplantat der Bauchregion
82.79↔	Plastische Operation an der Hand mit anderem Transplantat oder Implantat	86.75.17↔	Revision von gestieltem oder freiem Lappen oder freiem Hauttransplantat der unteren Extremität
82.82↔	Plastische Rekonstruktion einer Spalthand	86.75.19↔	Revision von gestieltem oder freiem Lappen oder freiem Hauttransplantat anderer Lokalisation
82.83↔	Plastische Rekonstruktion bei Makrodaktylie	86.75.99↔	Revision von gestieltem oder freiem Lappen, sonstige
82.86.00↔	Sonstige Tenoplastik an der Hand, n.n.bez.	86.76.50↔	Grossflächige Z-Plastik am Kopf (ausser Lippe und Mund)
82.86.10↔	Tenoplastik von Beugesehnen der Hand	86.76.51↔	Grossflächige Z-Plastik am Hals
82.86.11↔	Schaffung eines Transplantlagers für Sehnen an der Hand	86.76.52↔	Grossflächige Z-Plastik an Schulter und Oberarm
82.86.12↔	Revision ohne Ersatz eines Sehnenimplantats an der Hand	86.76.53↔	Grossflächige Z-Plastik am Unterarm
82.86.13↔	Wechsel eines Sehnenimplantats an der Hand	86.76.54↔	Grossflächige Z-Plastik an Brustwand und Rücken
82.86.99↔	Sonstige Tenoplastik an der Hand, sonstige	86.76.55↔	Grossflächige Z-Plastik an der Bauchregion
82.89.10↔	Sehnenscheidenplastik an der Hand	86.76.56↔	Grossflächige Z-Plastik an der Leisten- und Genitalregion
82.89.11↔	Knöcherne Refixation von Bänder der Handwurzel und Mittelhand	86.76.57↔	Grossflächige Z-Plastik am Gesäss
82.89.12↔	Knöcherne Refixation von sonstigen Bänder der Hand	86.76.58↔	Grossflächige Z-Plastik an Oberschenkel und Unterschenkel
82.89.13↔	Gelenkübergreifende Weichteildistraktion bei kongenitalen Anomalien der Hand	86.76.59↔	Grossflächige Z-Plastik, andere Lokalisation
82.89.14↔	Radialisation bei kongenitalen Anomalien der Hand	86.76.5a↔	Grossflächige Z-Plastik am Fuss
82.89.15↔	Resektion von Schnürringen mit plastischer Rekonstruktion bei kongenitalen Anomalien der Hand	86.81↔	Straffungsoperation am Gesicht
82.89.16↔	Transfer einer Zehe als Fingerersatz	86.82↔	Rhytidektomie am Gesicht
82.89.99↔	Sonstige plastische Operationen an der Hand, sonstige	86.83.00↔	Gewebereduktionsplastik, n.n.bez.
86.69.10↔	Kleinflächige Spalthauttransplantation an den Kopf (außer Lippe und Mund)	86.83.09↔	Gewebereduktionsplastik, sonstige
86.69.11↔	Kleinflächige Spalthauttransplantation an den Hals	86.83.11↔	Gewebereduktionsplastik an Kopf und Hals
86.69.12↔	Kleinflächige Spalthauttransplantation an Schulter und Oberarm	86.83.12↔	Gewebereduktionsplastik an Schulter und Oberarm
86.69.13↔	Kleinflächige Spalthauttransplantation an den Unterarm	86.83.13↔	Gewebereduktionsplastik an Unterarm
86.69.15↔	Kleinflächige Spalthauttransplantation an Brustwand und Rücken	86.83.14↔	Gewebereduktionsplastik an Hand
86.69.16↔	Kleinflächige Spalthauttransplantation an der Bauchregion	86.83.1a↔	Gewebereduktionsplastik am Bauch
86.69.17↔	Kleinflächige Spalthauttransplantation an die Leisten- und Genitalregion	86.83.1b↔	Gewebereduktionsplastik an Rücken oder Flanke
86.69.18↔	Kleinflächige Spalthauttransplantation an Oberschenkel und Unterschenkel	86.83.1c↔	Gewebereduktionsplastik gleichzeitig Bauch, Flanke sowie Rücken
86.69.19↔	Kleinflächige Spalthauttransplantation an andere Lokalisation	86.83.1d↔	Gewebereduktionsplastik an der Leisten- und Genitalregion
86.69.1a↔	Kleinflächige Spalthauttransplantation am Fuss	86.83.1e↔	Gewebereduktionsplastik am Gesäss
86.69.20↔	Grossflächige Spalthauttransplantation am Kopf (ausser Lippe und Mund)	86.83.1f↔	Gewebereduktionsplastik an Oberschenkel
86.69.21↔	Grossflächige Spalthauttransplantation am Hals	86.83.1g↔	Gewebereduktionsplastik an Unterschenkel und Fuss
86.69.22↔	Grossflächige Spalthauttransplantation an Schulter und Oberarm	86.83.21↔	Absaugen von Fettgewebe
86.69.23↔	Grossflächige Spalthauttransplantation am Unterarm	86.83.22↔	Liposuktion zur Transplantation
86.69.25↔	Grossflächige Spalthauttransplantation an Brustwand und Rücken	86.85.00↔	Korrektur einer Syndaktylie, n.n.bez.
86.69.26↔	Grossflächige Spalthauttransplantation an der Bauchregion	86.85.30↔	Trennung einer kompletten Syndaktylie mit Verschiebeplastik, Kuppenplastik oder Seitenbandrekonstruktion, der Hand
86.69.27↔	Grossflächige Spalthauttransplantation an der Leisten- und Genitalregion	86.85.40↔	Trennung einer kompletten Syndaktylie mit Verschiebeplastik, Kuppenplastik oder Seitenbandrekonstruktion, des Fusses
86.69.28↔	Grossflächige Spalthauttransplantation am Gesäss	86.85.50↔	Resektion gedoppelter Anteile bei Syndaktylie oder Polydaktylie mit Gelenkrekonstruktion, der Hand
86.69.29↔	Grossflächige Spalthauttransplantation, andere Lokalisation	86.85.60↔	Resektion gedoppelter Anteile bei Syndaktylie oder Polydaktylie mit Gelenkrekonstruktion, des Fusses
86.69.2a↔	Grossflächige Spalthauttransplantation an Oberschenkel und Unterschenkel	86.85.70↔	Korrektur einer Polysyndaktylie durch Fusion gedoppelter Anteile, der Hand
86.69.2b↔	Grossflächige Spalthauttransplantation am Fuss	86.85.80↔	Korrektur einer Polysyndaktylie durch Fusion gedoppelter Anteile, des Fusses
86.75.10↔	Revision von gestieltem oder freiem Lappen oder freiem Hauttransplantat des Kopfes	86.85.99↔	Korrektur einer Syndaktylie, sonstige

ADRG J11**Andere Eingriffe an Haut, Unterhaut und Mamma**

Mindestens eine Prozedur in Tabelle J11-3

DRG J11A**Andere Eingriffe an Haut, Unterhaut und Mamma mit komplizierender Diagnose oder mässig komplexer Prozedur oder bei Para- / Tetraplegie**

Diagnose in Tabelle J11-1 oder mindestens eine Prozedur in Tabelle J11-4 oder Nebendiagnose in Tabelle J11-2

DRG J11B**Andere Eingriffe an Haut, Unterhaut und Mamma****Diagnose J11-1**

A46	Erysipel [Wundrose]	I83.0	Varizen untere Extremitäten mit Ulzerat
I70.23	Atheroskl ExtremitätArt: Becken-Bein-Typ, mit Ulzeration	I83.2	Varizen unt Extremitäten m Ulzerat u Entzündung
I70.24	Atheroskl ExtremitätArt: Becken-Bein-Typ, mit Gangrän	L97	Ulcus cruris, onkl

Nebendiagnose J11-2

G04.1	Tropische spastische Paraplegie	G82.32	Schlaff Tetrapares u Tetrapleg, chron kompl QSL
G82.02	Schlaff Parapares u Parapleg, chron kompl QSL	G82.33	Schlaff Tetrapares u Tetrapleg, chron inkompl QSL
G82.03	Schlaff Parapares u Parapleg, chron inkompl QSL	G82.42	Spast Tetrapares u Tetrapleg, chron kompl QSL
G82.12	Spast Parapares u Parapleg, chron kompl QSL	G82.43	Spast Tetrapares u Tetrapleg, chron inkompl QSL
G82.13	Spast Parapares u Parapleg, chron inkompl QSL	G82.52	Tetrapares u Tetrapleg, nnbez, chron kompl QSL
G82.22	Parapares u Parapleg, nnbez, chron kompl QSL	G82.53	Tetrapares u Tetrapleg, nnbez, chron inkompl QSL
G82.23	Parapares u Parapleg, nnbez, chron inkompl QSL	P11.51	Geburtsverletzung Wirbelsäule u RM m chron QSL

Prozedur J11-3

00.55.00↔	Einsetzen von peripheren Gefässstent(s) mit Medikamenten-Freisetzung, n.n.bez.	06.09.10↔	Sonstige Inzision im Gebiet der Schilddrüse, ohne weitere Massnahmen
00.55.11↔	Einsetzen von peripheren Gefässstent(s) mit Medikamenten-Freisetzung, drug eluting überlange Stents (>10 cm)	06.09.11↔	Sonstige Inzision im Gebiet der Schilddrüse, Drainage
00.55.99↔	Einsetzen von peripheren Gefässstent(s) mit Medikamenten-Freisetzung, sonstige	06.09.99↔	Sonstige Inzision im Gebiet der Schilddrüse, sonstige
00.63↔	Perkutanes Einsetzen von Stent(s) an A. carotis	06.91↔	Durchtrennung des Isthmus thyreoideae
00.64↔	Perkutanes Einsetzen von Stent(s) an sonstigen präzerebralen (extrakraniellen) Arterien	07.22.00↔	Einseitige Adrenalektomie, n.n.bez.
00.65.00↔	Perkutanes Einsetzen von sonstigem(n) intrakraniellen vaskulären Stent(s), n.n.bez.	07.22.10↔	Einseitige Adrenalektomie, ohne Ovarrektomie
00.65.11↔	Perkutanes transluminale Einsetzen von intrakraniellen vaskulären Mikrostant(s)	07.22.11↔	Einseitige Adrenalektomie, mit Ovarrektomie
00.65.99↔	Perkutanes Einsetzen von sonstigem(n) intrakraniellen vaskulären Stent(s), sonstige	07.22.12↔	Einseitige Adrenalektomie, Rest-Adrenalektomie
00.67.00↔	Perkutanes Einsetzen von zentralen Gefässstent(s), n.n.bez.	07.22.99↔	Einseitige Adrenalektomie, sonstige
00.67.10↔	Perkutanes Einsetzen von Gefässstent(s) in die V. cava	07.3↔	Beidseitige Adrenalektomie
00.67.20↔	Perkutanes Einsetzen von Gefässstent(s) in die V. porta	07.71↔	Exploration der Fossa hypophysialis
00.67.99↔	Perkutanes Einsetzen von zentralen Gefässstent(s), sonstige	07.72↔	Inzision an der Hypophyse
01.15↔	Biopsie am Schädel	07.79↔	Sonstige Operation an der Hypophyse
04.49.00↔	Sonstige Dekompression oder Lösung von Adhäsionen an peripherem Nerv oder Ganglion, n.n.bez.	08.09‡↔	Sonstige Inzision am Augenlid
04.49.10↔	Sonstige Dekompression oder Lösung von Adhäsionen am Plexus brachialis	08.20.00‡↔	Exzision einer Läsion am Augenlid, n.n.bez.
04.49.11↔	Sonstige Dekompression oder Lösung von Adhäsionen an Nerven der Schulter	08.20.10‡↔	Kürettage am Augenlid
04.49.12↔	Sonstige Dekompression oder Lösung von Adhäsionen an Nerven des Armes	08.20.99‡↔	Sonstige Exzision einer Läsion am Augenlid
04.49.13↔	Sonstige Dekompression oder Lösung von Adhäsionen an Nerven der Hand	08.21↔	Exzision eines Chalazions
04.49.14↔	Sonstige Dekompression oder Lösung von Adhäsionen am Plexus lumbosacralis, Leiste und Beckenboden	08.25‡↔	Destruktion einer Läsion am Augenlid
04.49.15↔	Sonstige Dekompression oder Lösung von Adhäsionen an Nerven des Beines	08.38↔	Korrektur einer Lidretraktion
04.49.16↔	Sonstige Dekompression oder Lösung von Adhäsionen an Nerven des Fusses	18.01↔	Perforation des Ohrläppchens
04.49.99↔	Sonstige Dekompression oder Lösung von Adhäsionen an sonstigen peripheren Nerven oder Ganglion, sonstige	18.02↔	Inzision am äusseren Gehörgang
06.09.00↔	Sonstige Inzision im Gebiet der Schilddrüse, n.n.bez.	18.09↔	Sonstige Inzision am äusseren Ohr
		18.21.00↔	Exzision einer präaurikulären Fistel oder eines präaurikulären Sinus, n.n.bez.
		18.21.10↔	Exzision einer präaurikulären Fistel oder eines präaurikulären Sinus, nicht histographisch kontrolliert
		18.21.11↔	Exzision einer präaurikulären Fistel oder eines präaurikulären Sinus, histographisch kontrolliert
		18.21.99↔	Exzision einer präaurikulären Fistel oder eines präaurikulären Sinus, sonstige
		18.29.00↔	Exzision oder Destruktion einer anderen Läsion am äusseren Ohr, n.n.bez.
		18.29.01↔	Destruktion einer Läsion am äusseren Ohr oder im äusseren Gehörgang
		18.29.10↔	Exzision einer anderen Läsion am äusseren Ohr oder im äusseren Gehörgang, nicht histographisch kontrolliert

18.29.11↔	Exzision einer anderen Läsion am äusseren Ohr oder im äusseren Gehörgang, histographisch kontrolliert	27.57.10↔	Anbringen eines freien mikrovaskulär-anastomosierten Transplantats an Lippe und Mund
18.29.99↔	Exzision oder Destruktion einer anderen Läsion am äusseren Ohr, sonstige	27.57.11↔	Anbringen eines gestielten Fernlappens an Lippe und Mund
18.31.00↔	Radikale Exzision einer Läsion am äusseren Ohr, n.n.bez.	27.57.99↔	Anbringen eines gestielten oder freien Lappens an Lippe und Mund, sonstige
18.31.10↔	Radikale Exzision einer Läsion am äusseren Ohr oder im äusseren Gehörgang oder partielle Resektion der Ohrmuschel, nicht histographisch kontrolliert	27.58↔	Revision eines gestielten oder freien Lappens oder freien Hauttransplantates an Lippe und Mund
18.31.11↔	Radikale Exzision einer Läsion am äusseren Ohr oder im äusseren Gehörgang oder partielle Resektion der Ohrmuschel, histographisch kontrolliert	27.59.00↔	Sonstige plastische Rekonstruktion an Lippe und Mund, n.n.bez.
18.31.19↔	Radikale Exzision einer Läsion am äusseren Ohr, sonstige	27.59.10↔	Kleinflächiges temporäres Haut-Regenerationsgraft an die Lippe
18.9↔	Sonstige Operation am äusseren Ohr	27.59.11↔	Grossflächiges temporäres Haut-Regenerationsgraft an die Lippe
21.72↔	Offene Reposition einer Nasenfraktur	27.59.20↔	Kleinflächige Weichteildeckung durch kultivierte Keratinozyten an der Lippe
24.0↔	Inzision an Zahnfleisch und Alveolarkamm	27.59.21↔	Grossflächige Weichteildeckung durch kultivierte Keratinozyten an der Lippe
24.11.00↔	Biopsie am Zahnfleisch, n.n.bez.	27.59.30↔	Kleinflächige temporäre Weichteildeckung durch Kombination mehrerer Verfahren an der Lippe
24.11.20↔	Offene Biopsie (mit Inzision) am Zahnfleisch	27.59.31↔	Grossflächige temporäre Weichteildeckung durch Kombination mehrerer Verfahren an der Lippe
24.11.99↔	Biopsie am Zahnfleisch, sonstige	27.59.40↔	Sonstige plastische Rekonstruktion an Lippe und Mund mit freiem mikrovaskulär-anastomosierten Transplantat
24.12.00↔	Biopsie an einer Zahnalveole, n.n.bez.	27.59.41↔	Sonstige plastische Rekonstruktion an Lippe und Mund mit gestieltem Fernlappen
24.12.20↔	Offene Biopsie (mit Inzision) an einer Zahnalveole	27.59.50↔	Lappenstieldurchtrennung nach Hautplastik an der Lippe
24.12.99↔	Biopsie an einer Zahnalveole, sonstige	27.59.60↔	Einsetzen eines Gewebeexpanders an der Lippe
24.31↔	Exzision von Läsion oder Gewebe am Zahnfleisch	27.59.99↔	Sonstige plastische Rekonstruktion an Lippe und Mund, sonstige
24.5x.00↔	Alveoloplastik, n.n.bez.	27.62.00↔	Korrektur einer Gaumenspalte, n.n.bez.
24.5x.10↔	Alveoloplastik mit Transplantat	27.62.10↔	Primäre plastische Rekonstruktion am knöchernen Gaumen ohne Knochentransplantat
24.5x.99↔	Alveoloplastik, sonstige	27.62.11↔	Primäre plastische Rekonstruktion am knöchernen Gaumen mit Knochentransplantat
24.7↔	Anbringen einer orthodontischen Apparatur	27.62.20↔	Sekundäre plastische Rekonstruktion am knöchernen Gaumen ohne Knochentransplantat
24.91.00↔	Extension oder Vertiefung des Sulcus buccolabialis oder lingualis, n.n.bez.	27.62.99↔	Korrektur einer Gaumenspalte, sonstige
24.91.10↔	Vestibulumplastik	27.63.00↔	Revision der Korrektur einer Gaumenspalte, n.n.bez.
24.91.11↔	Mundbodensenkung	27.63.10↔	Revision der Korrektur einer Gaumenspalte, Kieferplastik
24.91.99↔	Extension oder Vertiefung des Sulcus buccolabialis oder lingualis, sonstige	27.63.11↔	Revision der Korrektur einer Gaumenspalte, Kieferplastik mit Osteoplastik
25.02↔	Offene Biopsie an der Zunge	27.63.20↔	Revision der Korrektur einer Gaumenspalte, Sekundäroperation der Kieferspalte
27.1↔	Inzision am Gaumen	27.63.99↔	Revision der Korrektur einer Gaumenspalte, sonstige
27.21.00↔	Biopsie am knöchernen Gaumen, n.n.bez.	27.92↔	Inzision an der Mundhöhle, nicht bezeichnete Struktur
27.21.20↔	Offene Biopsie (mit Inzision) am knöchernen Gaumen	27.99↔	Sonstige Operationen in der Mundhöhle
27.21.99↔	Biopsie am knöchernen Gaumen, sonstige	29.12.00↔	Biopsie am Pharynx, n.n.bez.
27.22.00↔	Biopsie an Uvula und weichem Gaumen, n.n.bez.	29.12.20↔	Offene Biopsie am Hypopharynx
27.22.20↔	Offene Biopsie (mit Inzision) an Uvula und weichem Gaumen	29.12.30↔	Offene Biopsie am Nasopharynx
27.22.99↔	Biopsie an Uvula und weichem Gaumen, sonstige	29.12.99↔	Biopsie am Pharynx, sonstige
27.23.00↔	Biopsie an der Lippe, n.n.bez.	29.2x.00↔	Exzision von branchiogener Zyste oder Rest der Kiemenspalte, n.n.bez.
27.23.99↔	Biopsie an der Lippe, sonstige	29.2x.10↔	Exzision einer lateralen Halszyste
27.24.00↔	Biopsie in der Mundhöhle, an nicht bezeichneter Struktur, n.n.bez.	29.2x.11↔	Exzision von branchiogener Zyste oder Rest der Kiemenspalte als sekundär Eingriff
27.24.20↔	Offene Biopsie (mit Inzision) an Wangenschleimhaut, Mundboden und sonstigen Strukturen in der Mundhöhle	29.2x.20↔	Operation an Kiemengangsresten, n.n.bez.
27.24.99↔	Biopsie in der Mundhöhle, an nicht bezeichneter Struktur, sonstige	29.2x.21↔	Operation an Kiemengangsresten, sekundärer Eingriff
27.42↔	Ausgedehnte Exzision einer Läsion an der Lippe	29.2x.99↔	Exzision von branchiogener Zyste oder Rest der Kiemenspalte, sonstige
27.43.00↔	Sonstige Exzision von Läsion oder Gewebe an der Lippe, n.n.bez.	29.52↔	Verschluss einer branchiogenen Fistel
27.43.10↔	Sonstige Exzision von Läsion oder Gewebe an der Lippe, lokale Exzision	31.72↔	Verschluss einer äusseren trachealen Fistel
27.43.99↔	Sonstige Exzision von Läsion oder Gewebe an der Lippe, sonstige	33.33↔	Pneumoperitoneum für Lungenkollaps
27.44.00↔	Radikale Exzision einer Läsion an der Lippe, n.n.bez.	33.42↔	Verschluss einer Bronchusfistel
27.44.10↔	Radikale Exzision einer Läsion an der Lippe mit histographischer Kontrolle	34.03↔	Wiedereröffnung einer Thorakotomie
27.44.20↔	Radikale Exzision einer Hautläsion der Lippe mit Transplantation oder Transposition von Haut	34.06↔	Thorakoskopische Drainage der Pleurahöhle
27.44.99↔	Radikale Exzision einer Läsion an der Lippe, sonstige	34.21.00↔	Transpleurale Thorakoskopie, n.n.bez.
27.49.00↔	Sonstige Exzision in der Mundhöhle, n.n.bez.	34.21.10↔	Transpleurale Thorakoskopie, Ersteingriff
27.49.10↔	Exzision an der Wange	34.21.20↔	Transpleurale Thorakoskopie, Reeingriff
27.49.11↔	Exzision am Mundboden	34.21.99↔	Transpleurale Thorakoskopie, sonstige
27.49.99↔	Sonstige Exzision in der Mundhöhle, sonstige	34.23.20↔	Offene Biopsie an der Brustwand
27.54.00↔	Plastische Rekonstruktion einer (angeborenen) Lippenspalte, n.n.bez.	34.3x.00↔	Exzision oder Destruktion von Läsion oder Gewebe des Mediastinums, n.n.bez.
27.54.10↔	Lippenplastik einer (angeborenen) Lippenspalte	34.3x.10↔	Exzision von Läsion oder Gewebe des Mediastinums
27.54.11↔	Sekundäroperation einer (angeborenen) Lippenspalte	34.3x.20↔	Resektion von Läsion oder Gewebe des Mediastinums, n.n.bez.
27.54.99↔	Plastische Rekonstruktion einer (angeborenen) Lippenspalte, sonstige		

34.3x.21↔	Resektion von Läsion oder Gewebe des Mediastinums, ohne Resektion an mediastinalen Organen	37.31.30↔	Adhäsiolyse am Perikard
34.3x.22↔	Resektion von Läsion oder Gewebe des Mediastinums, mit Lungenresektion oder Brustwandteilresektion	37.31.99↔	Perikardektomie, sonstige
34.3x.23↔	Resektion von Läsion oder Gewebe des Mediastinums, mit Perikardteilresektion	37.79↔	Revision oder Verlagerung von Tasche von kardialer Vorrichtung
34.3x.24↔	Resektion von Läsion oder Gewebe des Mediastinums, mit prothetischem Gefässersatz	37.8b.00↔	Entfernen eines permanenten Herzschrittmachers, n.n.bez.
34.3x.25↔	Resektion von Läsion oder Gewebe des Mediastinums, mit Lungenresektion und Gefässersatz	37.8b.11↔	Entfernen eines Einkammer-Schrittmachers
34.3x.26↔	Resektion von Läsion oder Gewebe des Mediastinums, mit Lungenresektion und Perikardteilresektion	37.8b.21↔	Entfernen eines Zweikammerschrittmachers, ohne antitachykarder Stimulation
34.3x.27↔	Resektion von Läsion oder Gewebe des Mediastinums, mit Perikardteilresektion und Gefässersatz	37.8b.22↔	Entfernen eines Zweikammerschrittmachers, mit antitachykarder Stimulation
34.3x.28↔	Resektion von Läsion oder Gewebe des Mediastinums, mit Lungen- und Perikardteilresektion und Gefässersatz	37.8b.31↔	Entfernen eines Resynchronisationsherzschrittmachers (CRT-P)
34.3x.29↔	Resektion von Läsion oder Gewebe des Mediastinums, sonstige	37.8b.41↔	Entfernen eines transvenösen, sondenlosen, Herzschrittmachers
34.3x.30↔	Destruktion von Läsion oder Gewebe des Mediastinums	37.8b.99↔	Entfernen eines permanenten Herzschrittmachers, sonstige
34.3x.99↔	Exzision oder Destruktion von Läsion oder Gewebe des Mediastinums, sonstige	37.8d↔	Entfernen eines Ereignisrekorders
34.4x.00↔	Exzision oder Destruktion einer Läsion an der Brustwand, n.n.bez.	37.8f.00↔	Entfernen eines Kardioverters oder Defibrillators, n.n.bez.
34.4x.10↔	Exzision einer Läsion an der Brustwand	37.8f.11↔	Entfernen eines Einkammer-Defibrillators
34.4x.20↔	Teilresektion einer Läsion an der Brustwand, n.n.bez.	37.8f.12↔	Entfernen eines Zweikammer-Defibrillators
34.4x.21↔	Teilresektion einer Läsion an der Brustwand, ohne Rekonstruktion	37.8f.21↔	Entfernen eines Resynchronisationsdefibrillators (CRT-D)
34.4x.22↔	Teilresektion einer Läsion an der Brustwand, mit Rekonstruktion	37.8f.22↔	Entfernen eines Einkammer-Defibrillators mit atrialem Sensing
34.4x.30↔	Resektion einer Läsion an der Brustwand, komplette Resektion des Sternums, n.n.bez.	37.8f.31↔	Entfernen eines subkutanen Defibrillatorsystems
34.4x.31↔	Resektion einer Läsion an der Brustwand, komplette Resektion des Sternums, ohne Rekonstruktion	37.8f.99↔	Entfernen eines Kardioverters oder Defibrillators, sonstige
34.4x.32↔	Resektion einer Läsion an der Brustwand, komplette Resektion des Sternums, mit Rekonstruktion	37.99.00↔	Sonstige Operationen an Herz und Perikard, n.n.bez.
34.71↔	Naht einer Brustwandverletzung	37.99.10↔	Intramyokardiale Stammzelltherapie, n.n.bez.
34.72↔	Verschluss einer Thorakostomie	37.99.11↔	Intramyokardiale Stammzelltherapie ohne Anreicherung von Stammzellfraktionen oder kultureller Vermehrung
34.73↔	Verschluss anderer Thoraxfisteln	37.99.12↔	Intramyokardiale Stammzelltherapie mit Anreicherung von Stammzellfraktionen oder kultureller Vermehrung
34.79.00↔	Sonstige plastische Rekonstruktion an der Brustwand, n.n.bez.	37.99.19↔	Intramyokardiale Stammzelltherapie, sonstige
34.79.10↔	Sonstige plastische Rekonstruktion an der Brustwand, sekundärer Verschluss einer Thorakotomie, n.n.bez.	37.99.20↔	Operationen bei kongenitalen Anomalien des Herzens, n.n.bez.
34.79.11↔	Sonstige plastische Rekonstruktion an der Brustwand, sekundärer Verschluss einer Thorakotomie, durch Draht	37.99.29↔	Operationen bei kongenitalen Anomalien des Herzens, sonstige
34.79.12↔	Sonstige plastische Rekonstruktion an der Brustwand, sekundärer Verschluss einer Thorakotomie, durch Platte	37.99.30↔	Ligatur eines Herzohres
34.79.19↔	Sonstige plastische Rekonstruktion an der Brustwand, sekundärer Verschluss einer Thorakotomie, sonstige	37.99.80↔	Reoperation an Herz und Perikard
34.79.20↔	Sonstige plastische Rekonstruktion an der Brustwand, Stabilisierung, offen chirurgisch, n.n.bez.	37.99.99↔	Sonstige Operationen an Herz und Perikard, sonstige
34.79.21↔	Sonstige plastische Rekonstruktion an der Brustwand, Stabilisierung, offen chirurgisch, durch Draht	37.9a.12↔	Entfernung oder Revision eines myokardmodulierenden Systems (CCM)
34.79.22↔	Sonstige plastische Rekonstruktion an der Brustwand, Stabilisierung, offen chirurgisch, durch Platte	39.25.00↔	Aorto-iliaco-femorale Bypass, n.n.bez.
34.79.29↔	Sonstige plastische Rekonstruktion an der Brustwand, Stabilisierung, offen chirurgisch, sonstige	39.25.10↔	Aorto-iliaco-femorale Bypass, aortal, n.n.bez.
34.79.30↔	Sonstige plastische Rekonstruktion an der Brustwand, offene Reposition einer Sternumfraktur, n.n.bez.	39.25.11↔	Aorto-iliakaler Bypass
34.79.31↔	Sonstige plastische Rekonstruktion an der Brustwand, offene Reposition einer Sternumfraktur, durch Draht	39.25.12↔	Aorto-femorale Bypass
34.79.32↔	Sonstige plastische Rekonstruktion an der Brustwand, offene Reposition einer Sternumfraktur, durch Platte	39.25.13↔	Aorto-popliteale Bypass
34.79.39↔	Sonstige plastische Rekonstruktion an der Brustwand, offene Reposition einer Sternumfraktur, sonstige	39.25.14↔	Aorto-crurale Bypass
34.79.40↔	Sonstige plastische Rekonstruktion an der Brustwand, Knochenplastik und Knochentransplantation	39.25.19↔	Aorto-iliaco-femorale Bypass, aortal, sonstige
34.79.99↔	Sonstige plastische Rekonstruktion an der Brustwand, sonstige	39.25.20↔	iliaco-femorale Bypass, n.n.bez.
34.85↔	Implantation eines Zwerchfellschrittmachers	39.25.21↔	Ilio-iliakaler Bypass
34.89.00↔	Sonstige Operationen am Zwerchfell, n.n.bez.	39.25.22↔	Ilio-femorale Bypass
34.89.10↔	Sonstige Operationen am Zwerchfell, Inzision (Zwerchfellspaltung)	39.25.23↔	Ilio-popliteale Bypass
34.89.99↔	Sonstige Operationen am Zwerchfell, sonstige	39.25.24↔	Ilio-crurale Bypass
37.31.00↔	Perikardektomie, n.n.bez.	39.25.29↔	Iliaco-femorale Bypass, sonstige
37.31.10↔	Perikardektomie, partiell	39.25.30↔	Obturator-Bypass (extraanatomisch)
37.31.20↔	Perikardektomie, total	39.25.99↔	Aorto-iliaco-femorale Bypass, sonstige
		39.27.00↔	Arteriovenöser Shunt für Hämodialyse, n.n.bez.
		39.27.09↔	Arteriovenöser Shunt für Hämodialyse, sonstige
		39.27.10↔	Anlegen einer AV-Fistel für Hämodialyse
		39.27.11↔	Anlegen einer AV-Fistel mit allogenen oder alloplastischem Material für Hämodialyse
		39.29.00↔	Sonstiger (peripherer) Gefäss-Shunt oder -Bypass, n.n.bez.
		39.29.10↔	Gefäss-Shunt oder Bypass an Arterien der unteren Extremität, n.n.bez.
		39.29.11↔	Femorofemorale Gefäss-Shunt oder -Bypass
		39.29.12↔	Femoropopliteale Gefäss-Shunt oder -Bypass
		39.29.13↔	Femorocrurale Gefäss-Shunt oder -Bypass
		39.29.14↔	Femoropedale Gefäss-Shunt oder -Bypass
		39.29.15↔	Popliteocrurale und popliteopedale Gefäss-Shunt oder -Bypass
		39.29.16↔	Gefäss-Shunt oder Bypass an Arterien des Unterschenkels und des Fusses
		39.29.19↔	Gefäss-Shunt oder Bypass an Arterien der unteren Extremität, sonstige
		39.29.20↔	Gefäss-Shunt oder Bypass an Arterien der oberen Extremität
		39.29.30↔	Sonstiger (peripherer) Gefäss-Shunt oder -Bypass, extraanatomisch, n.n.bez.

39.29.31↔	Subclaviafemoraler Gefäss-Shunt oder Bypass	39.59.48↔	Sonstige plastische Rekonstruktion von sonstigen tiefen Venen der oberen Extremität
39.29.32↔	Axillofemoraler Gefäss-Shunt oder Bypass	39.59.49↔	Sonstige plastische Rekonstruktion von Gefässen der oberen Extremität, sonstige
39.29.33↔	Femorofemoraler Cross-over-Bypass	39.59.50↔	Sonstige plastische Rekonstruktion von thorakalen Gefässen, n.n.bez.
39.29.39↔	Sonstiger (peripherer) Gefäss-Shunt oder -Bypass, extraanatomisch, sonstige	39.59.51↔	Sonstige plastische Rekonstruktion der thorakalen Aorta
39.29.40↔	Gefäss-Shunt oder -Bypass an Venen	39.59.52↔	Sonstige plastische Rekonstruktion der A. pulmonalis
39.29.80↔	Temporärer intraoperativer Shunt, n.n.bez.	39.59.53↔	Sonstige plastische Rekonstruktion von thorakalen Arterien, sonstige
39.29.81↔	Temporärer intraoperativer Shunt, arterioarteriell	39.59.54↔	Sonstige plastische Rekonstruktion der V. pulmonalis
39.29.82↔	Temporärer intraoperativer Shunt, arteriovenös	39.59.55↔	Sonstige plastische Rekonstruktion der V. cava superior
39.29.89↔	Temporärer intraoperativer Shunt, sonstige	39.59.59↔	Sonstige plastische Rekonstruktion von thorakalen Gefässen, sonstige
39.29.99↔	Sonstiger (peripherer) Gefäss-Shunt oder -Bypass, sonstige	39.59.60↔	Sonstige plastische Rekonstruktion von abdominalen Arterien, n.n.bez.
39.49.00↔	Sonstige Revision nach vaskulärem Eingriff, n.n.bez.	39.59.61↔	Sonstige plastische Rekonstruktion der abdominalen Aorta
39.49.10↔	Revision einer Gefässanastomose	39.59.62↔	Sonstige plastische Rekonstruktion des Truncus coeliacus
39.49.20↔	Revision eines vaskulären Implantats	39.59.63↔	Sonstige plastische Rekonstruktion der A. gastrica
39.49.21↔	Wechsel eines vaskulären Implantats	39.59.64↔	Sonstige plastische Rekonstruktion A. hepatica
39.49.22↔	Entfernung eines vaskulären Implantats	39.59.65↔	Sonstige plastische Rekonstruktion der A. lienalis
39.49.30↔	Ersatz eines kardialen Conduit	39.59.66↔	Sonstige plastische Rekonstruktion der A. renalis
39.49.99↔	Sonstige Revision nach vaskulärem Eingriff, sonstige	39.59.67↔	Sonstige plastische Rekonstruktion der A. mesenterica
39.50.00↔	Angioplastik oder Atherektomie an sonstigem(n) Nicht-Herzkranzgefäss(en), n.n.bez.	39.59.68↔	Sonstige plastische Rekonstruktion der A. iliaca
39.50.10↔	Angioplastik oder Atherektomie an sonstigem(n) Nicht-Herzkranzgefäss(en) mit Ballon, n.n.bez.	39.59.69↔	Sonstige plastische Rekonstruktion von abdominalen Arterien, sonstige
39.50.11↔	Angioplastik oder Atherektomie an sonstigem(n) Nicht-Herzkranzgefäss(en) mit einfacher Ballon	39.59.70↔	Sonstige plastische Rekonstruktion von abdominalen Venen, n.n.bez.
39.50.12↔	Angioplastik oder Atherektomie an sonstigem(n) Nicht-Herzkranzgefäss(en) mit cutting Ballon	39.59.71↔	Sonstige plastische Rekonstruktion der V. cava inferior
39.50.13↔	Angioplastik oder Atherektomie an sonstigem(n) Nicht-Herzkranzgefäss(en) mit Kryoplastie-Ballon	39.59.72↔	Sonstige plastische Rekonstruktion der V. iliaca
39.50.14↔	Angioplastik oder Atherektomie an sonstigem(n) Nicht-Herzkranzgefäss(en) mit Drug eluting Ballon	39.59.79↔	Sonstige plastische Rekonstruktion von abdominalen Venen, sonstige
39.50.19↔	Angioplastik oder Atherektomie an sonstigem(n) Nicht-Herzkranzgefäss(en) mit sonstiger Ballon	39.59.80↔	Sonstige plastische Rekonstruktion von Gefässen der unteren Extremität, n.n.bez.
39.50.20↔	Angioplastik Blade- Laserangioplastie an sonstigem(n) Nicht-Herzkranzgefäss(en)	39.59.81↔	Sonstige plastische Rekonstruktion von Arterien der unteren Extremität
39.50.21↔	Angioplastik Thrombektomie an sonstigem(n) Nicht-Herzkranzgefäss(en)	39.59.82↔	Sonstige plastische Rekonstruktion der V. femoralis
39.50.99↔	Angioplastik oder Atherektomie an sonstigem(n) Nicht-Herzkranzgefäss(en), sonstige	39.59.83↔	Sonstige plastische Rekonstruktion der V. poplitea
39.52.99↔	Sonstige Korrektur eines Aneurysmas, sonstige	39.59.88↔	Sonstige plastische Rekonstruktion von sonstigen tiefen Venen der unteren Extremität
39.55↔	Reimplantation eines aberrierenden Nierengefässes	39.59.89↔	Sonstige plastische Rekonstruktion von Gefässen der unteren Extremität, sonstige
39.59.10↔	Transposition von Arterien, n.n.bez.	39.59.90↔	Sonstige plastische Rekonstruktion eines Gefässes, Venenklappenplastik
39.59.11↔	Transposition der extrakraniellen A. vertebralis	39.71.00↔	Endovaskuläre Implantation eines Grafts in Aorta abdominalis, n.n.bez.
39.59.12↔	Transposition von sonstigen extrakraniellen Arterien an Kopf und Hals	39.71.10↔	Endovaskuläre Implantation eines Grafts in Aorta abdominalis, aortoliakal, ohne Fenestrierung oder Seitenarm
39.59.13↔	Transposition von Arterien der oberen Extremität	39.71.11↔	Endovaskuläre Implantation eines Grafts in Aorta abdominalis, aortoliakal, mit Fenestrierung oder Seitenarm
39.59.14↔	Transposition von thorakalen Arterien	39.71.12↔	Endovaskuläre Implantation eines Grafts in Aorta abdominalis, Bifurkationsprothese, aortobiliakal, ohne Fenestrierung oder Seitenarm
39.59.15↔	Transposition der A. gastrica, A. hepatica und A. lienalis	39.71.13↔	Endovaskuläre Implantation eines Grafts in Aorta abdominalis, Bifurkationsprothese, aortobiliakal, mit Fenestrierung oder Seitenarm
39.59.16↔	Transposition der A. renalis	39.71.14↔	Endovaskuläre Implantation eines Grafts in Aorta abdominalis, Rohrprothese, aortal, ohne Fenestrierung oder Seitenarm
39.59.17↔	Transposition der A. mesenterica	39.71.15↔	Endovaskuläre Implantation eines Grafts in Aorta abdominalis, Rohrprothese, aortal, mit Fenestrierung oder Seitenarm
39.59.18↔	Transposition sonstiger viszeraler Arterien	39.71.99↔	Endovaskuläre Implantation eines Grafts in Aorta abdominalis, sonstige
39.59.19↔	Transposition der A. iliaca	39.72.00↔	Endovaskuläre plastische Rekonstruktion oder Okklusion von Gefässen am Kopf und Hals, n.n.bez.
39.59.20↔	Transposition von sonstigen abdominalen Arterien	39.72.10↔	Selektive Embolisation von intrakraniellen Gefässen, n.n.bez.
39.59.21↔	Transposition von Arterien der unteren Extremität	39.72.11↔	Selektive Embolisation von intrakraniellen Gefässen mit Partikeln oder Metallschlingen
39.59.29↔	Transposition von Arterien, sonstige	39.72.12↔	Selektive Embolisation von intrakraniellen Gefässen mit embolisierenden Flüssigkeiten, ablösbaren Ballons oder Schirmen
39.59.30↔	Sonstige plastische Rekonstruktion von Gefässen an Kopf und Hals, n.n.bez.	39.72.13↔	Selektive Embolisation von intrakraniellen Gefässen durch Stents als Flow-Diverter
39.59.31↔	Sonstige plastische Rekonstruktion eines intrakraniellen Gefässes		
39.59.32↔	Sonstige plastische Rekonstruktion der extrakraniellen A. vertebralis		
39.59.33↔	Sonstige plastische Rekonstruktion von extrakraniellen Arterien an Kopf und Hals, sonstige		
39.59.34↔	Sonstige plastische Rekonstruktion der V. jugularis		
39.59.39↔	Sonstige plastische Rekonstruktion von Gefässen an Kopf und Hals, sonstige		
39.59.40↔	Sonstige plastische Rekonstruktion von Gefässen der oberen Extremität, n.n.bez.		
39.59.41↔	Sonstige plastische Rekonstruktion von Arterien der oberen Extremität		
39.59.42↔	Sonstige plastische Rekonstruktion der V. subclavia, V. axillaris und V. brachiocephalica		

39.72.14↔	Selektive Embolisation von intrakraniellen Gefässen mit adhäsivem Embolisat	39.79.19↔	Endovaskuläre Implantation eines Grafts an sonstigen Gefässen, sonstige
39.72.19↔	Selektive Embolisation von intrakraniellen Gefässen, sonstige	39.79.20↔	Coil-Embolisation oder -Verschluss von sonstigen Gefässen, n.n.bez.
39.72.20↔	Selektive Embolisation von extrakraniellen Gefässen des Kopfes und des Halses, n.n.bez.	39.79.21↔	Coil-Embolisation oder -Verschluss von Gefässen der oberen Extremitäten
39.72.21↔	Selektive Embolisation von extrakraniellen Gefässen des Kopfes und des Halses mit Partikeln oder Metallspiralen	39.79.22↔	Coil-Embolisation oder -Verschluss der Aorta
39.72.22↔	Selektive Embolisation von extrakraniellen Gefässen des Kopfes und des Halses mit embolisierenden Flüssigkeiten, ablösbaren Ballons oder Schirmen	39.79.24↔	Coil-Embolisation oder -Verschluss von thorakalen Gefässen
39.72.24↔	Selektive Embolisation von extrakraniellen Gefässen des Kopfes und des Halses mit adhäsivem Embolisat	39.79.25↔	Coil-Embolisation oder -Verschluss von viszeralen Gefässen
39.72.29↔	Selektive Embolisation von extrakraniellen Gefässen des Kopfes und des Halses, sonstige	39.79.26↔	Coil-Embolisation oder -Verschluss von abdominalen Gefässen
39.72.30↔	Perkutan-transluminale Embolisation einer Gefässmissbildung durch Mikrokatheter, n.n.bez.	39.79.27↔	Coil-Embolisation oder -Verschluss von Gefässen der unteren Extremitäten
39.72.31↔	Perkutan-transluminale Embolisation einer Gefässmissbildung durch Mikrokatheter, Verwendung von einem Mikrokatheter	39.79.28↔	Coil-Embolisation oder -Verschluss von spinalen Gefässen
39.72.32↔	Perkutan-transluminale Embolisation einer Gefässmissbildung durch Mikrokatheter, Verwendung von zwei Mikrokathetern	39.79.29↔	Coil-Embolisation oder -Verschluss von sonstigen Gefässen, sonstige
39.72.33↔	Perkutan-transluminale Embolisation einer Gefässmissbildung durch Mikrokatheter, Verwendung von drei Mikrokathetern	39.79.30↔	Selektive Embolisation mit embolisierenden Flüssigkeiten von sonstigen Gefässen, n.n.bez.
39.72.34↔	Perkutan-transluminale Embolisation einer Gefässmissbildung durch Mikrokatheter, Verwendung von vier Mikrokathetern	39.79.31↔	Selektive Embolisation mit embolisierenden Flüssigkeiten von Gefässen der oberen Extremitäten
39.72.35↔	Perkutan-transluminale Embolisation einer Gefässmissbildung durch Mikrokatheter, Verwendung von fünf Mikrokathetern	39.79.32↔	Selektive Embolisation mit embolisierenden Flüssigkeiten der Aorta
39.72.36↔	Perkutan-transluminale Embolisation einer Gefässmissbildung durch Mikrokatheter, Verwendung von 6 und mehr Mikrokathetern	39.79.34↔	Selektive Embolisation mit embolisierenden Flüssigkeiten von thorakalen Gefässen
39.72.99↔	Endovaskuläre plastische Rekonstruktion oder Okklusion von Gefässen am Kopf und Hals, sonstige	39.79.35↔	Selektive Embolisation mit embolisierenden Flüssigkeiten von viszeralen Gefässen
39.73.00↔	Endovaskuläre Implantation eines Graft an der thorakalen Aorta, n.n.bez.	39.79.36↔	Selektive Embolisation mit embolisierenden Flüssigkeiten von abdominalen Gefässen
39.73.10↔	Endovaskuläre Implantation eines Grafts in die Aorta thoracica, ohne Fenestrierung oder Seitenarm	39.79.37↔	Selektive Embolisation mit embolisierenden Flüssigkeiten von Gefässen der unteren Extremitäten
39.73.11↔	Endovaskuläre Implantation eines Grafts in die Aorta thoracica, mit Fenestrierung oder Seitenarm	39.79.38↔	Selektive Embolisation mit embolisierenden Flüssigkeiten von spinalen Gefässen
39.73.20↔	Endovaskuläre Implantation eines Grafts in die Aorta thoracoabdominalis	39.79.39↔	Selektive Embolisation mit embolisierenden Flüssigkeiten von sonstigen Gefässen, sonstige
39.73.99↔	Endovaskuläre Implantation eines Grafts an der thorakalen Aorta, sonstige	39.79.40↔	Selektive Embolisation mit ablösbaren Ballons von sonstigen Gefässen, n.n.bez.
39.75.01↔	Perkutan-transluminale Gefässintervention, sonstige Gefässe, Fremdkörperentfernung mit Bergekatheter, Körbchenkatheter, etc.	39.79.41↔	Selektive Embolisation mit ablösbaren Ballons von Gefässen der oberen Extremitäten
39.75.10↔	Perkutan-transluminale Gefässintervention, sonstige Gefässe, Kathetersysteme zu Rekanalisation von Totalverschlüssen	39.79.42↔	Selektive Embolisation mit ablösbaren Ballons der Aorta
39.75.11↔	Perkutan-transluminale Gefässintervention, sonstige Gefässe, Rotationsthorbektomie	39.79.44↔	Selektive Embolisation mit ablösbaren Ballons von thorakalen Gefässen
39.75.12↔	Perkutan-transluminale Gefässintervention, sonstige Gefässe, Laserangioplastie	39.79.45↔	Selektive Embolisation mit ablösbaren Ballons von viszeralen Gefässen
39.75.13↔	Perkutan-transluminale Gefässintervention, sonstige Gefässe, Anti-Embolie-System (periphere oder viscerale Gefässe)	39.79.46↔	Selektive Embolisation mit ablösbaren Ballons von abdominalen Gefässen
39.75.14↔	Perkutan-transluminale Gefässintervention, sonstige Gefässe, Atherektomie	39.79.47↔	Selektive Embolisation mit ablösbaren Ballons von spinalen Gefässen
39.75.15↔	Perkutan-transluminale Gefässintervention, sonstige Gefässe, selektive Thrombolyse	39.79.48↔	Selektive Embolisation mit ablösbaren Ballons von Gefässen der unteren Extremitäten
39.75.16↔	Perkutan-transluminale Gefässintervention sonstige Gefässe, selektive Thrombolyse, ultraschallunterstützt	39.79.49↔	Selektive Embolisation mit ablösbaren Ballons von sonstigen Gefässen, sonstige
39.75.30↔	Zerebrale Perfusionsaugmentation durch partielle endoaortale Ballonokklusion	39.79.50↔	Selektive Embolisation mit Schirmen von sonstigen Gefässen, n.n.bez.
39.76.50↔	Perkutane selektive Thrombolyse an extrakraniellen Gefässen des Kopfes und Halses	39.79.51↔	Selektive Embolisation mit Schirmen von Gefässen der oberen Extremitäten
39.76.70↔	Perkutane endovaskuläre Fremdkörperentfernung aus extrakraniellen Gefässen des Kopfes und Halses	39.79.52↔	Selektive Embolisation mit Schirmen der Aorta
39.77.50↔	Perkutane selektive Thrombolyse von intrakraniell(en) Gefäss(en)	39.79.54↔	Selektive Embolisation mit Schirmen von thorakalen Gefässen
39.77.70↔	Perkutane endovaskuläre Fremdkörperentfernung aus intrakraniell(en) Gefäss(en)	39.79.55↔	Selektive Embolisation mit Schirmen von viszeralen Gefässen
39.79.11↔	Endovaskuläre Implantation eines Grafts an Viszeralgefässen	39.79.56↔	Selektive Embolisation mit Schirmen von abdominalen Gefässen
39.79.12↔	Endovaskuläre Implantation eines Grafts an Gefässen des Beckens	39.79.57↔	Selektive Embolisation mit Schirmen von Gefässen der unteren Extremitäten
39.79.13↔	Endovaskuläre Implantation eines Grafts an abdominalen Gefässen	39.79.58↔	Selektive Embolisation mit Schirmen von spinalen Gefässen
		39.79.59↔	Selektive Embolisation mit Schirmen von sonstigen Gefässen, sonstige
		39.79.60↔	Selektive Embolisation mit Partikeln von sonstigen Gefässen, n.n.bez.
		39.79.61↔	Selektive Embolisation mit Partikeln von Gefässen der oberen Extremitäten
		39.79.62↔	Selektive Embolisation mit Partikeln der Aorta
		39.79.64↔	Selektive Embolisation mit Partikeln von thorakalen Gefässen
		39.79.65↔	Selektive Embolisation mit Partikeln von viszeralen Gefässen
		39.79.66↔	Selektive Embolisation mit Partikeln von abdominalen Gefässen

39.79.67↔	Selektive Embolisation mit Partikeln von Gefässen der unteren Extremitäten	40.21.10↔	Exzision einzelner Lymphknoten und Lymphgefässe, zervikal, ohne Markierung
39.79.68↔	Selektive Embolisation mit Partikeln von spinalen Gefässen	40.21.11↔	Exzision einzelner Lymphknoten und Lymphgefässe, zervikal, mit Radionuklidmarkierung oder Farbstoffmarkierung (Sentinel-Lymphnodektomie)
39.79.69↔	Selektive Embolisation mit Partikeln von sonstigen Gefässen, sonstige	40.21.99↔	Exzision eines tiefen zervikalen Lymphknotens, sonstige
39.79.70↔	Kathetertechnischer Verschluss von Arterien mittels Laser, sonstigen Gefässen, n.n.bez.	40.22.00↔	Exzision eines mamma-internalen Lymphknotens, n.n.bez.
39.79.71↔	Kathetertechnischer Verschluss mittels Laser, an Arterien der oberen Extremitäten	40.22.10↔	Exzision eines mamma-internalen Lymphknotens, thorakoskopisch
39.79.72↔	Kathetertechnischer Verschluss mittels Laser, an der Aorta	40.22.20↔	Exzision eines mamma-internalen Lymphknotens, offen chirurgisch
39.79.74↔	Kathetertechnischer Verschluss mittels Laser, an thorakalen Gefässen	40.22.99↔	Exzision eines mamma-internalen Lymphknotens, sonstige
39.79.75↔	Kathetertechnischer Verschluss mittels Laser, an Gefässen der unteren Extremitäten	40.23.00↔	Exzision eines axillären Lymphknotens, n.n.bez.
39.79.76↔	Kathetertechnischer Verschluss mittels Laser, an viszeralen Gefässen	40.23.10↔	Exzision eines axillären Lymphknotens, ohne Markierung
39.79.77↔	Kathetertechnischer Verschluss mittels Laser, an abdominalen Gefässen	40.23.11↔	Exzision eines axillären Lymphknotens, mit Radionuklidmarkierung oder Farbstoffmarkierung (Sentinel-Lymphnodektomie)
39.79.79↔	Kathetertechnischer Verschluss von Arterien mittels Laser, sonstige Gefässe, sonstige	40.23.99↔	Exzision eines axillären Lymphknotens, sonstige
39.79.80↔	Kathetertechnischer Verschluss von Arterien mittels Radiofrequenz, sonstige Gefässe, n.n.bez.	40.24.00↔	Exzision eines inguinalen Lymphknotens, n.n.bez.
39.79.81↔	Kathetertechnischer Verschluss mittels Radiofrequenz an Arterien der oberen Extremitäten	40.24.10↔	Exzision eines inguinalen Lymphknotens, offen chirurgisch, ohne Markierung
39.79.82↔	Kathetertechnischer Verschluss mittels Radiofrequenz an der Aorta	40.24.11↔	Exzision eines inguinalen Lymphknotens, offen chirurgisch, mit Radionuklidmarkierung oder Farbstoffmarkierung (Sentinel-Lymphnodektomie)
39.79.84↔	Kathetertechnischer Verschluss mittels Radiofrequenz an thorakalen Gefässen	40.24.20↔	Exzision eines inguinalen Lymphknotens, laparoskopisch
39.79.85↔	Kathetertechnischer Verschluss mittels Radiofrequenz an Gefässen der unteren Extremitäten	40.24.99↔	Exzision eines inguinalen Lymphknotens, sonstige
39.79.86↔	Kathetertechnischer Verschluss mittels Radiofrequenz an viszeralen Gefässen	40.29.10↔	Exzision eines mediastinalen Lymphknotens, n.n.bez.
39.79.87↔	Kathetertechnischer Verschluss mittels Radiofrequenz an abdominalen Gefässen	40.29.11↔	Exzision eines mediastinalen Lymphknotens, offen chirurgisch
39.79.89↔	Kathetertechnischer Verschluss mittels Radiofrequenz an sonstigen Gefässen, sonstige	40.29.12↔	Exzision eines mediastinalen Lymphknotens, thorakoskopisch
39.90.00↔	Einsetzen von peripheren Gefässstent(s) ohne Medikamenten-Freisetzung, n.n.bez.	40.29.19↔	Exzision eines mediastinalen Lymphknotens, sonstige
39.90.10↔	Einsetzen von Gefässstent(s) in nicht-kardiale Gefässe, bare Stents	40.29.20↔	Exzision eines paraaortalen Lymphknotens
39.90.11↔	Einsetzen von Gefässstent(s) in nicht-kardiale Gefässe, bioresorbierbare Stents	40.29.30↔	Exzision eines iliakalen Lymphknotens
39.90.12↔	Einsetzen von Gefässstent(s) in nicht-kardiale Gefässe, grosslumige Stents n.n.bez.	40.29.70↔	Exzision eines Lymphangioms oder Hygroma cysticum
39.90.13↔	Einsetzen von Gefässstent(s) in nicht-kardiale Gefässe, grosslumige Stents ungecovered	40.29.80↔	Exzision mehrerer abdominaler Lymphknotenstationen (mit Leberbiopsie), n.n.bez.
39.90.14↔	Einsetzen von Gefässstent(s) in nicht-kardiale Gefässe, Grosslumige Stents gecovered	40.29.81↔	Exzision mehrerer abdominaler Lymphknotenstationen (mit Leberbiopsie), offen chirurgisch [Staging-Laparotomie]
39.90.15↔	Einsetzen von Gefässstent(s) in nicht-kardiale Gefässe, gecovered Stents (Stentgrafts) in nicht-aneurysmatischen Gefässen	40.29.82↔	Exzision mehrerer abdominaler Lymphknotenstationen (mit Leberbiopsie), laparoskopisch [Staging-Laparoskopie]
39.90.16↔	Einsetzen von Gefässstent(s) in nichtkardiale Gefässe, gecoverte Stent-Grafts mit bioaktiver Oberfläche	40.29.89↔	Exzision mehrerer abdominaler Lymphknotenstationen (mit Leberbiopsie), sonstige
39.90.17↔	Einsetzen von peripheren Gefässstent(s), Multilayerstents	40.29.99↔	Einfache Exzision einer anderen lymphatischen Struktur, sonstige
39.90.19↔	Einsetzen von Gefässstent(s) in nicht-kardiale Gefässe, sonstige Stents	40.3x.10↔	Regionale Lymphadenektomie als selbständiger Eingriff, n.n.bez.
39.90.30↔	Einsetzen von überlangen Stent(s) (>10 cm) in nicht-kardiale Gefässe, n.n.bez.	40.3x.11↔	Regionale Lymphadenektomie als selbständiger Eingriff, zervikal
39.90.31↔	Einsetzen von überlangen bare Stent(s) (>10 cm) in nicht-kardiale Gefässe	40.3x.12↔	Regionale Lymphadenektomie als selbständiger Eingriff, axillär
39.90.32↔	Einsetzen von überlangen covered Stent(s) (>10 cm) in nicht-kardiale Gefässe	40.3x.13↔	Regionale Lymphadenektomie als selbständiger Eingriff, paraaortal, pelvin, obturatorisch oder iliakal
39.90.39↔	Einsetzen von überlangen Stent(s) (>10 cm) in nicht-kardiale Gefässe, sonstige	40.3x.14↔	Regionale Lymphadenektomie als selbständiger Eingriff, inguinal, offen chirurgisch
39.90.99↔	Einsetzen von peripheren Gefässstent(s) ohne Medikamenten-Freisetzung, sonstige	40.3x.15↔	Regionale Lymphadenektomie als selbständiger Eingriff, inguinale, laparoskopisch
40.0↔	Inzision an lymphatischen Strukturen	40.3x.16↔	Regionale Lymphadenektomie als selbständiger Eingriff, mediastinal und peribronchial
40.11.10↔	Offene (Inzisions-) Biopsie eines mediastinalen, paraaortalen, iliakalen oder pelvinalen Lymphknotens	40.3x.19↔	Regionale Lymphadenektomie als selbständiger Eingriff, sonstige
40.11.11↔	Offene (Inzisions-) Biopsie eines zervikalen, supraklavikulären, axillären oder inguinalen Lymphknotens	40.3x.21↔	Regionale Lymphadenektomie im Rahmen eines anderen Eingriffs, zervikal
40.21.00↔	Exzision eines tiefen zervikalen Lymphknotens, n.n.bez.	40.3x.22↔	Regionale Lymphadenektomie im Rahmen eines anderen Eingriffs, axillär
		40.3x.23↔	Regionale Lymphadenektomie im Rahmen eines anderen Eingriffs, paraaortal, pelvin oder iliakal
		40.3x.24↔	Regionale Lymphadenektomie im Rahmen eines anderen Eingriffs, obturatorisch
		40.3x.25↔	Regionale Lymphadenektomie im Rahmen eines anderen Eingriffs, inguinale
		40.3x.26↔	Regionale Lymphadenektomie im Rahmen eines anderen Eingriffs, mediastinal und peribronchial
		40.3x.29↔	Regionale Lymphadenektomie im Rahmen eines anderen Eingriffs, sonstige
		40.9x.00↔	Sonstige Operationen an lymphatischen Strukturen, n.n.bez.

40.9x.10↔	Anastomose zur Beseitigung eines Lymphödems	54.64.99↔	Naht am Peritoneum, sonstige
40.9x.20↔	Inzision einer Lymphozele	54.72↔	Sonstige Rekonstruktion an der Bauchwand
40.9x.30↔	Drainage eines Lymphödems	54.73↔	Sonstige Rekonstruktion am Peritoneum
40.9x.40↔	Therapeutische perkutane Punktion einer Lymphozele	54.75↔	Sonstige Rekonstruktion am Mesenterium
40.9x.99↔	Sonstige Operationen an lymphatischen Strukturen, sonstige	54.93‡↔	Formung einer kutaneoperitonealen Fistel
44.44↔	Katheterembolisation zur Blutstillung in Magen oder Duodenum	54.99.00↔	Sonstige Operationen in der Abdominal-Region, n.n.bez.
48.79↔	Sonstige Rekonstruktion am Rektum	54.99.30↔	Sonstige Operationen in der Abdominal-Region, Resektion von Gewebe in der Bauchregion ohne sichere Organzuordnung
48.93↔	Verschluss einer perirektalen Fistel	54.99.31↔	Debulking über Laparotomie
49.12↔	Anale Fistulektomie	54.99.40↔	Sonstige Operationen in der Abdominal-Region, Revision einer kutaneoperitonealen Fistel (Katheterverweilsystem)
49.6↔	Exzision am Anus	54.99.41↔	Sonstige Operationen in der Abdominal-Region, Entfernung oder Verschluss einer kutaneoperitonealen Fistel (Katheterverweilsystem)
49.70↔	Rekonstruktion am Anus, n.n.bez.	54.99.50↔	Sonstige Operationen in der Abdominal-Region, Anlegen eines temporären Bauchwandverschlusses
49.71↔	Naht einer Verletzung am Anus	54.99.60↔	Sonstige Operationen in der Abdominal-Region, Lumbotomie
49.72↔	Cerclage am Anus	54.99.61↔	Sonstige Operationen in der Abdominal-Region, Relumbotomie
49.73.00↔	Verschluss einer Analfistel, n.n.bez.	54.99.81↔	Revision von Kathetern mit automatischer, programmierbarer und wiederaufladbarer Pumpe zur kontinuierlichen Aszitesdrainage
49.73.11↔	Verschluss einer Analfistel durch Schleimhautlappen	54.99.82↔	Behebung einer mechanischen Obstruktion von Kathetern mit automatischer, programmierbarer und wiederaufladbarer Pumpe zur kontinuierlichen Aszitesdrainage
49.73.12↔	Verschluss einer Analfistel mittels Implantat	54.99.99↔	Sonstige Operationen in der Abdominal-Region, sonstige Operationen im Retroperitonealraum, n.n.bez.
49.73.99↔	Verschluss einer Analfistel, sonstige	54.a0↔	Exzision und Destruktion von retroperitoneal gelegenen Gewebe
49.77.11↔	Anoproktoplastik, offen chirurgisch	54.a1↔	Exzision und Destruktion von retroperitoneal gelegenen Gewebe
49.77.12↔	Anoproktoplastik, perineal	54.a9↔	Operationen im Retroperitonealraum, sonstige
49.77.13↔	Anoproktoplastik, laparoskopisch	61.3x.00↔	Exzision oder Destruktion von Läsion oder Gewebe am Skrotum, n.n. bez.
49.78.00↔	Rekonstruktion kongenitaler anorektaler Agenesien und Analtresien, n.n.bez.	61.3x.10↔	Exzision oder Destruktion von Läsion oder Gewebe am Skrotum, partielle Resektion
49.78.09↔	Rekonstruktion kongenitaler anorektaler Agenesien und Analtresien, sonstige	61.3x.11↔	Exzision oder Destruktion von Läsion oder Gewebe am Skrotum, totale Resektion
49.78.11↔	Anteriore Anorektoplastik, offen chirurgisch und perineal	61.3x.12↔	Exzision oder Destruktion von Läsion oder Gewebe am Skrotum, radikale Resektion
49.78.12↔	Posteriore sagittale Anorektoplastik [PSARP], offen chirurgisch und perineal	61.3x.99↔	Exzision oder Destruktion von Läsion oder Gewebe am Skrotum, sonstige
49.78.13↔	Posteriore sagittale Anorektoplastik [PSARP] mit Fistelverschluss zum Urogenitaltrakt, offen chirurgisch und perineal	64.2↔	Lokale Exzision oder Destruktion einer Läsion am Penis
49.78.14↔	Posteriore sagittale Anorektoplastik [PSARP] mit Korrektur einer Fehlbildung der Vagina, offen chirurgisch und perineal	64.41↔	Naht einer Penisverletzung
49.78.21↔	Abdominoperineale oder sakroabdominoperineale Durchzugsoperation bei kongenitalen anorektalen Agenesien und Analtresien	64.43↔	Konstruktion eines Penis
49.78.31↔	Plastische Rekonstruktion des Anus bei kongenitalen anorektalen Agenesien und Analtresien, perineal	64.44.00↔	Rekonstruktion des Penis, n.n.bez.
49.79↔	Rekonstruktion am Anus, sonstige	64.44.10↔	Rekonstruktion des Penis, Streckung des Penischaftes
50.12.00↔	Offene Biopsie an der Leber, n.n.bez.	64.44.11↔	Rekonstruktion des Penis, Korrektur einer penoskrotalen Transposition oder eines vergrabenen Penis (concealed penis oder buried penis)
50.12.09↔	Offene Biopsie an der Leber, sonstige	64.44.99↔	Rekonstruktion des Penis, sonstige
50.12.11↔	Biopsie an der Leber, durch Exzision, offen chirurgisch	64.45↔	Reimplantation des Penis
50.12.12↔	Biopsie an der Leber, durch Nadelbiopsie, offen chirurgisch	64.49↔	Sonstige plastische Rekonstruktion am Penis
50.14↔	Laparoskopische Leberbiopsie	65.30↔	Ovarektomie, n.n.bez.
54.11↔	Probelaparotomie	65.31↔	Ovarektomie, laparoskopisch
54.12.00↔	Relaparotomie, n.n.bez.	65.32↔	Ovarektomie, offen chirurgisch
54.12.10↔	Second-look-Laparotomie	65.33↔	Ovarektomie, vaginal
54.12.11↔	Laparotomie zur Stillung einer postoperativen Blutung	65.34↔	Ovarektomie, vaginal-laparoskopisch assistiert
54.12.99↔	Relaparotomie, sonstige	65.39↔	Ovarektomie, sonstige
54.13↔	Laparotomie mit Drainage	65.40↔	Salpingoovarektomie, n.n.bez.
54.19↔	Sonstige Laparotomie	65.41↔	Salpingoovarektomie, laparoskopisch
54.21.00↔	Laparoskopie, n.n.bez.	65.42↔	Salpingoovarektomie, offen chirurgisch
54.21.10↔	Laparoskopie, Diagnostische Laparoskopie	65.43↔	Salpingoovarektomie, vaginal
54.21.30↔	Laparoskopie, Laparoskopie mit Drainage	65.44↔	Salpingoovarektomie, vaginal-laparoskopisch assistiert
54.21.99↔	Laparoskopie, sonstige	65.49↔	Salpingoovarektomie, sonstige
54.23↔	Biopsie am Peritoneum	67.31↔	Marsupialisation einer Zervixzyste
54.3x.00↔	Exzision oder Destruktion von Läsion oder Gewebe an Bauchwand oder Nabel, n.n.bez.	67.33↔	Destruktion einer Läsion an der Zervix durch Kryochirurgie
54.3x.10↔	Omphalektomie	70.13↔	Lösung von intraluminalen Adhäsionen der Vagina
54.3x.19↔	Sonstige Exzision von Läsion oder Gewebe an Bauchwand oder Nabel	70.24.00↔	Biopsie an der Vagina, n.n.bez.
54.3x.20↔	Destruktion von Läsion oder Gewebe an Bauchwand oder Nabel	70.24.20↔	Biopsie an der Vagina, durch Inzision
54.3x.99↔	Exzision oder Destruktion von Läsion oder Gewebe an Bauchwand oder Nabel, sonstige	70.24.99↔	Biopsie an der Vagina, sonstige
54.62↔	Verzögerter Verschluss einer granulierenden Abdominalwunde	70.33.00↔	Lokale Exzision oder Destruktion von Läsion oder Gewebe an der Vagina, n.n.bez.
54.63.00↔	Sonstige Naht an der Bauchwand, n.n.bez.		
54.63.10↔	Sonstige Naht an der Bauchwand, Naht einer Verletzung an der Bauchwand		
54.63.99↔	Sonstige Naht an der Bauchwand, sonstige		
54.64.00↔	Naht am Peritoneum, n.n.bez.		
54.64.10↔	Naht am Peritoneum, Naht von Mesenterium, Omentum majus oder minus (nach Verletzung)		

70.33.10↔	Lokale Destruktion von Läsion oder Gewebe an der Vagina, n.n.bez.	77.42.99↔	Knochenbiopsie am Humerus, sonstige
70.33.11↔	Lokale Destruktion von Läsion oder Gewebe an der Vagina, Kauterisation	77.43.00↔	Knochenbiopsie an Radius und Ulna, n.n.bez.
70.33.12↔	Lokale Destruktion von Läsion oder Gewebe an der Vagina, Elektrokoagulation	77.43.20↔	Knochenbiopsie an Radius und Ulna, Offene Knochenbiopsie
70.33.13↔	Lokale Destruktion von Läsion oder Gewebe an der Vagina, Laserkoagulation	77.43.99↔	Knochenbiopsie an Radius und Ulna, sonstige
70.33.14↔	Lokale Destruktion von Läsion oder Gewebe an der Vagina, Kryokoagulation	77.44.00↔	Knochenbiopsie an Karpalia und Metakarpalia, n.n.bez.
70.33.99↔	Lokale Exzision oder Destruktion von Läsion oder Gewebe an der Vagina, sonstige	77.44.20↔	Knochenbiopsie an Karpalia und Metakarpalia, Offene Knochenbiopsie
70.71↔	Naht einer Vaginaverletzung	77.44.99↔	Knochenbiopsie an Karpalia und Metakarpalia, sonstige
70.79.00↔	Sonstige plastische Rekonstruktion an der Vagina, n.n.bez.	77.45.00↔	Knochenbiopsie am Femur, n.n.bez.
70.79.10↔	Sonstige vaginale Kolporrhaphie mit Beckenbodenplastik	77.45.20↔	Knochenbiopsie am Femur, Offene Knochenbiopsie
70.79.99↔	Sonstige plastische Rekonstruktion an der Vagina, sonstige	77.45.99↔	Knochenbiopsie am Femur, sonstige
71.01↔	Lösung von Adhäsionen an der Vulva	77.46.00↔	Knochenbiopsie an der Patella, n.n.bez.
71.09↔	Sonstige Inzision an Vulva und Perineum	77.46.20↔	Knochenbiopsie an der Patella, Offene Knochenbiopsie
71.24↔	Exzision oder andere Destruktion einer Bartholin-Drüse (Zyste)	77.46.99↔	Knochenbiopsie an der Patella, sonstige
71.29↔	Sonstige Operationen an einer Bartholin-Drüse	77.47.00↔	Knochenbiopsie an Tibia und Fibula, n.n.bez.
71.62↔	Totale Vulvektomie	77.47.20↔	Knochenbiopsie an Tibia und Fibula, Offene Knochenbiopsie
71.73↔	Konstruktion des Introitus vaginae	77.47.99↔	Knochenbiopsie an Tibia und Fibula, sonstige
71.79↔	Sonstige plastische Rekonstruktion an Vulva und Perineum	77.48.00↔	Knochenbiopsie an Tarsalia und Metatarsalia, n.n.bez.
76.5x.00↔	Temporomandibuläre Arthroplastik, n.n.bez.	77.48.20↔	Knochenbiopsie an Tarsalia und Metatarsalia, Offene Knochenbiopsie
76.5x.10↔	Kondylektomie am Kiefergelenk mit Rekonstruktion	77.48.99↔	Knochenbiopsie an Tarsalia und Metatarsalia, sonstige
76.5x.19↔	Sonstige Kondylektomie am Kiefergelenk	77.49.00↔	Knochenbiopsie an anderen näher bezeichneten Knochen, ausser Gesichtsschädelknochen, n.n.bez.
76.5x.20↔	Diskoplastik am Kiefergelenk mit Rekonstruktion	77.49.21↔	Knochenbiopsie an anderen näher bezeichneten Knochen, ausser Gesichtsschädelknochen, Knochenbiopsie an der Wirbelsäule, Offene Knochenbiopsie
76.5x.29↔	Sonstige Diskoplastik am Kiefergelenk	77.49.41↔	Knochenbiopsie an anderen näher bezeichneten Knochen, ausser Gesichtsschädelknochen, Knochenbiopsie an Phalangen des Fusses, Offene Knochenbiopsie
76.5x.30↔	Exstirpation des Discus articularis am Kiefergelenk mit Rekonstruktion	77.49.91↔	Knochenbiopsie an anderen näher bezeichneten Knochen, ausser Gesichtsschädelknochen, Offene Knochenbiopsie
76.5x.39↔	Sonstige Exstirpation des Discus articularis am Kiefergelenk	77.49.99↔	Knochenbiopsie an anderen näher bezeichneten Knochen, ausser Gesichtsschädelknochen, sonstige
76.5x.40↔	Resektion am Tuberculum articulare des Kiefergelenks	77.69.20↔	Débridement an Phalangen der Hand
76.5x.41↔	Plastische Rekonstruktion am Kiefergelenk	77.69.21↔	Débridement an der Wirbelsäule
76.5x.42↔	Gelenkstabilisierung (bewegungseinschränkend) des Kiefergelenks	77.69.22↔	Débridement am Becken
76.5x.50↔	Arthroskopische Entfernung eines freien Gelenkkörpers am Kiefergelenk	77.69.23↔	Débridement an Phalangen des Fusses
76.5x.59↔	Sonstige Entfernung eines freien Gelenkkörpers am Kiefergelenk	77.91.11↔	Totale Resektion einer Rippe
76.5x.60↔	Implantation einer Endoprothese am Kiefergelenk	77.91.12↔	Totale Resektion einer Halsrippe
76.5x.61↔	Wechsel einer Endoprothese am Kiefergelenk	77.91.13↔	Totale Resektion des Sternums
76.5x.70↔	Implantation einer Totalendoprothese am Kiefergelenk mit vorgefertigten Komponenten (L)	78.11.10↔	Geschlossene Reposition einer Fraktur von Skapula und Klavikula mit Knochenfixation durch Fixateur externe
76.5x.71↔	Implantation einer Totalendoprothese am Kiefergelenk mit CAD-CAM gefertigten Komponenten (L)	78.11.11↔	Offene Reposition einer einfachen Fraktur von Skapula und Klavikula mit Knochenfixation durch Fixateur externe
76.5x.90↔	Sonstige temporomandibuläre Arthroplastik oder Diskoplastik am Kiefergelenk	78.11.12↔	Offene Reposition einer Mehrfragmentfraktur von Klavikula und Skapula mit Knochenfixation durch Fixateur externe
76.5x.99↔	Temporomandibuläre Arthroplastik, sonstige	78.11.20↔	Geschlossene Reposition einer Fraktur von Rippen und Sternum mit Knochenfixation durch Fixateur externe
76.63.00↔	Osteoplastik [Osteotomie] am Corpus mandibulae, n.n.bez.	78.11.21↔	Offene Reposition einer Fraktur von Rippen und Sternum mit Knochenfixation durch Fixateur externe
76.63.10↔	Osteoplastik [Osteotomie] im seitlichen Alveolarkambereich oder mit frontaler Kontinuitätsdurchtrennung der Mandibula ohne Distraktion	78.11.99↔	Anlegen eines Fixateur externe an Skapula, Klavikula, Rippen und Sternum (inkl. Reposition von Frakturen), sonstige
76.63.11↔	Osteoplastik [Osteotomie] im frontalen Alveolarkambereich oder mit Kontinuitätsdurchtrennung am horizontalen Mandibulaast ohne Distraktion	78.12.10↔	Geschlossene Reposition einer proximalen Humerusfraktur mit Knochenfixation durch Fixateur externe
76.63.12↔	Osteoplastik [Osteotomie] zur Kinnverlagerung ohne Distraktion	78.12.11↔	Offene Reposition einer proximalen Humerusfraktur mit Knochenfixation durch Fixateur externe
76.63.20↔	Verlagerung des Alveolarfortsatzes durch horizontale Distraktion nach Osteotomie	78.12.90↔	Geschlossene Reposition einer sonstigen Humerusfraktur mit Knochenfixation durch Fixateur externe
76.63.21↔	Verlagerung der Mandibula durch Distraktion nach Osteotomie im horizontalen Mandibulaast	78.12.91↔	Offene Reposition einer sonstigen Humerusfraktur mit Knochenfixation durch Fixateur externe
76.63.99↔	Osteoplastik [Osteotomie] am Corpus mandibulae, sonstige	78.12.99↔	Anlegen eines Fixateur externe am Humerus (inkl. Reposition von Frakturen), sonstige
77.40.20↔	Knochenbiopsie, ohne Angabe der Lokalisation, Offene Knochenbiopsie	78.13.10↔	Geschlossene Reposition einer distalen Radiusfraktur mit Knochenfixation durch Fixateur externe
77.40.99↔	Knochenbiopsie, ohne Angabe der Lokalisation, sonstige	78.13.11↔	Geschlossene Reposition einer sonstigen Radiusfraktur mit Knochenfixation durch Fixateur externe
77.41.00↔	Knochenbiopsie von Skapula, Klavikula, Rippen und Sternum, n.n.bez.	78.13.12↔	Offene Reposition einer distalen Radiusfraktur mit Knochenfixation durch Fixateur externe
77.41.20↔	Knochenbiopsie von Skapula, Klavikula, Rippen und Sternum, Offene Knochenbiopsie	78.13.13↔	Offene Reposition einer sonstigen Radiusfraktur mit Knochenfixation durch Fixateur externe
77.41.99↔	Knochenbiopsie von Skapula, Klavikula, Rippen und Sternum, sonstige	78.13.20↔	Geschlossene Reposition einer Ulnafraktur mit Knochenfixation durch Fixateur externe
77.42.00↔	Knochenbiopsie am Humerus, n.n.bez.		
77.42.20↔	Knochenbiopsie am Humerus, Offene Knochenbiopsie		

78.13.99↔	Anlegen eines Fixateur externe an Radius und Ulna (inkl. Reposition von Frakturen), sonstige	78.19.10↔	Geschlossene Reposition einer Fraktur von Phalangen der Hand mit Knochenfixation durch Fixateur externe
78.14.10↔	Geschlossene Reposition einer Fraktur an Karpalia und Metakarpalia mit Knochenfixation durch Fixateur externe	78.19.11↔	Offene Reposition einer Fraktur von Phalangen der Hand mit Knochenfixation durch Fixateur externe
78.14.11↔	Offene Reposition einer Fraktur an Karpalia und Metakarpalia mit Knochenfixation durch Fixateur externe	78.19.20↔	Geschlossene Reposition einer Fraktur des Beckens mit Knochenfixation durch Fixateur externe
78.14.99↔	Anlegen eines Fixateur externe an Karpalia und Metakarpalia (inkl. Reposition von Frakturen), sonstige	78.19.21↔	Offene Reposition einer Fraktur des Acetabulums mit Knochenfixation / Transfixation durch Fixateur externe
78.15.10↔	Offene Reposition einer Schenkelhalsfraktur und proximalen Femurfraktur mit Knochenfixation durch Fixateur externe	78.19.22↔	Offene Reposition einer Fraktur sonstiger Teile des Beckens mit Knochenfixation durch Fixateur externe
78.15.20↔	Offene Reposition einer Femurschaftfraktur mit Knochenfixation durch Fixateur externe	78.19.30↔	Geschlossene Reposition einer Fraktur von Phalangen des Fusses mit Knochenfixation durch Fixateur externe
78.15.30↔	Geschlossene Reposition einer distalen Femurfraktur mit Knochenfixation durch Fixateur externe	78.19.31↔	Offene Reposition einer Fraktur von Phalangen des Fusses mit Knochenfixation durch Fixateur externe
78.15.31↔	Offene Reposition einer distalen Femurfraktur mit Knochenfixation durch Fixateur externe	80.13.00↔	Sonstige Arthrotomie des Handgelenkes, n.n.bez.
78.15.40↔	Geschlossene Reposition einer sonstigen Femurfraktur mit Knochenfixation durch Fixateur externe	80.13.10↔	Arthroskopische Arthrotomie des Handgelenkes, Gelenkspülung mit Drainage
78.15.99↔	Anlegen eines Fixateur externe am Femur (inkl. Reposition von Frakturen), sonstige	80.13.11↔	Arthroskopische Arthrotomie des Handgelenkes, Entfernung freier Gelenkkörper
78.16.10↔	Geschlossene Reposition einer Fraktur der Patella mit Knochenfixation durch Fixateur externe	80.13.12↔	Arthroskopische Arthrotomie des Handgelenkes, Einlegen oder Entfernen eines Medikamententrägers
78.16.11↔	Offene Reposition einer Fraktur der Patella mit Knochenfixation durch Fixateur externe	80.13.20↔	Arthrotomie des Handgelenkes, Gelenkspülung mit Drainage
78.16.99↔	Anlegen eines Fixateur externe an der Patella (inkl. Reposition von Frakturen), sonstige	80.13.21↔	Arthrotomie des Handgelenkes, Entfernung freier Gelenkkörper
78.17.10↔	Geschlossene Reposition einer Fraktur der proximalen Tibia mit Knochenfixation durch Fixateur externe	80.13.99↔	Sonstige Arthrotomie des Handgelenkes, sonstige
78.17.11↔	Offene Reposition einer einfachen Fraktur der proximalen Tibia mit Knochenfixation durch Fixateur externe	80.14.00↔	Sonstige Arthrotomie von Hand und Fingern, n.n.bez.
78.17.12↔	Offene Reposition einer Mehrfragmentfraktur der proximalen Tibia mit Knochenfixation durch Fixateur externe	80.14.10↔	Arthrotomie von Hand und Fingern, Gelenkspülung mit Drainage
78.17.13↔	Offene Reposition einer einfachen Tibiaschaftfraktur mit Knochenfixation durch Fixateur externe	80.14.99↔	Sonstige Arthrotomie von Hand und Fingern, sonstige
78.17.14↔	Offene Reposition einer einfachen Fraktur der distalen Tibia mit Knochenfixation durch Fixateur externe	80.15.00↔	Sonstige Arthrotomie der Hüfte, n.n.bez.
78.17.15↔	Geschlossene Reposition einer sonstigen Tibiafraktur mit Knochenfixation durch Fixateur externe	80.15.10↔	Arthroskopische Arthrotomie der Hüfte, Gelenkspülung mit Drainage
78.17.16↔	Offene Reposition einer Mehrfragmentfraktur sonstiger Teile der Tibia mit Knochenfixation durch Fixateur externe	80.15.11↔	Arthroskopische Arthrotomie der Hüfte, Entfernung freier Gelenkkörper
78.17.20↔	Offene Reposition einer einfachen Fraktur der proximalen Fibula mit Knochenfixation durch Fixateur externe	80.15.12↔	Arthroskopische Arthrotomie der Hüfte, Einlegen oder Entfernen eines Medikamententrägers
78.17.21↔	Offene Reposition einer Mehrfragmentfraktur der proximalen Fibula mit Knochenfixation durch Fixateur externe	80.15.20↔	Arthrotomie der Hüfte, Gelenkspülung mit Drainage
78.17.22↔	Offene Reposition einer einfachen Fraktur des Fibulaschafts mit Knochenfixation durch Fixateur externe	80.15.21↔	Arthrotomie der Hüfte, Entfernung freier Gelenkkörper
78.17.23↔	Offene Reposition einer Mehrfragmentfraktur des Fibulaschafts mit Knochenfixation durch Fixateur externe	80.15.99↔	Sonstige Arthrotomie der Hüfte, sonstige
78.17.24↔	Geschlossene Reposition einer distalen Fibulafraktur mit Knochenfixation durch Fixateur externe	80.16.00↔	Sonstige Arthrotomie des Knies, n.n.bez.
78.17.25↔	Offene Reposition einer einfachen Fraktur der distalen Fibula mit Knochenfixation durch Fixateur externe	80.16.10↔	Arthroskopische Arthrotomie des Kniegelenkes, Gelenkspülung mit Drainage
78.17.26↔	Offene Reposition einer Mehrfragmentfraktur der distalen Fibula mit Knochenfixation durch Fixateur externe	80.16.11↔	Arthroskopische Arthrotomie des Kniegelenkes, Entfernung freier Gelenkkörper
78.17.27↔	Geschlossene Reposition einer sonstigen Fibulafraktur mit Knochenfixation durch Fixateur externe	80.16.12↔	Arthroskopische Arthrotomie des Kniegelenkes, Einlegen oder Entfernen eines Medikamententrägers
78.17.99↔	Anlegen eines Fixateur externe an Tibia und Fibula (inkl. Reposition von Frakturen), sonstige	80.16.20↔	Arthrotomie des Kniegelenkes, Gelenkspülung mit Drainage
78.18.10↔	Geschlossene Reposition einer Kalkaneusfraktur mit Knochenfixation durch Fixateur externe	80.16.21↔	Sonstige Arthrotomie des Knies, Arthrotomie des Kniegelenkes, Entfernung freier Gelenkkörper
78.18.11↔	Geschlossene Reposition einer Fraktur sonstiger Tarsalia und Metatarsalia mit Knochenfixation durch Fixateur externe	80.16.99↔	Sonstige Arthrotomie des Knies, sonstige
78.18.12↔	Offene Reposition einer einfachen Fraktur an sonstigen Tarsalia und Metatarsalia mit Knochenfixation durch Fixateur externe	80.17.00↔	Sonstige Arthrotomie des Sprunggelenkes, n.n.bez.
78.18.13↔	Offene Reposition einer Fraktur an Kalkaneus und Talus mit Knochenfixation durch Fixateur externe	80.17.10↔	Arthroskopische Arthrotomie des oberen Sprunggelenkes, Gelenkspülung mit Drainage
78.18.14↔	Offene Reposition einer Mehrfragmentfraktur an sonstigen Tarsalia mit Knochenfixation durch Fixateur externe	80.17.11↔	Arthroskopische Arthrotomie des oberen Sprunggelenkes, Entfernung freier Gelenkkörper
78.18.15↔	Offene Reposition einer Mehrfragmentfraktur an Metatarsalia mit Knochenfixation durch Fixateur externe	80.17.12↔	Arthroskopische Arthrotomie des oberen Sprunggelenkes, Einlegen oder Entfernen eines Medikamententrägers
78.18.99↔	Anlegen eines Fixateur externe an Tarsalia und Metatarsalia (inkl. Reposition von Frakturen), sonstige	80.17.20↔	Arthrotomie des oberen Sprunggelenkes, Gelenkspülung mit Drainage
		80.17.21↔	Arthrotomie des oberen Sprunggelenkes, Entfernung freier Gelenkkörper
		80.17.29↔	Sonstige Arthrotomie des oberen Sprunggelenkes
		80.17.30↔	Arthroskopische Arthrotomie des unteren Sprunggelenkes, Gelenkspülung mit Drainage
		80.17.31↔	Arthroskopische Arthrotomie des unteren Sprunggelenkes, Entfernung freier Gelenkkörper
		80.17.32↔	Arthroskopische Arthrotomie des unteren Sprunggelenkes, Einlegen oder Entfernen eines Medikamententrägers
		80.17.40↔	Arthrotomie des unteren Sprunggelenkes, Gelenkspülung und Drainage
		80.17.41↔	Arthrotomie des unteren Sprunggelenkes, Entfernung freier Gelenkkörper
		80.17.49↔	Sonstige Arthrotomie des unteren Sprunggelenkes
		80.17.99↔	Sonstige Arthrotomie des Sprunggelenkes, sonstige

80.18.00↔	Sonstige Arthrotomie von Fuss und Zehen, n.n.bez.	80.77.11↔	Arthroskopische Synovektomie am unteren Sprunggelenk
80.18.10↔	Arthroskopische Arthrotomie von Fuss und Zehen, Gelenkspülung mit Drainage	80.77.20↔	Offene Synovektomie am oberen Sprunggelenk
80.18.11↔	Arthroskopische Arthrotomie von Fuss und Zehen, Entfernung freier Gelenkkörper	80.77.21↔	Offene Synovektomie am unteren Sprunggelenk
80.18.12↔	Arthroskopische Arthrotomie von Fuss und Zehen, Einlegen oder Entfernen eines Medikamententrägers	80.77.99↔	Synovektomie am Sprunggelenk, sonstige
80.18.20↔	Arthrotomie von Fuss und Zehen, Gelenkspülung mit Drainage	80.78.00↔	Synovektomie an Fuss und Zehen, n.n.bez.
80.18.21↔	Arthrotomie von Fuss und Zehen, Entfernung freier Gelenkkörper	80.78.10↔	Arthroskopische Synovektomie am Tarsometatarsalgelenk
80.18.99↔	Sonstige Arthrotomie von Fuss und Zehen, sonstige	80.78.11↔	Arthroskopische Synovektomie am Metatarsophalangealgelenk
80.19.00↔	Sonstige Arthrotomie an anderer bezeichneter Lokalisation, n.n.bez.	80.78.19↔	Sonstige arthroskopische Synovektomie an Fuss und Zehen
80.19.10↔	Arthroskopische Arthrotomie des Sternoklavikulargelenkes, Gelenkspülung mit Drainage	80.78.20↔	Offene Synovektomie am Tarsometatarsalgelenk
80.19.11↔	Arthroskopische Arthrotomie des Sternoklavikulargelenkes, Entfernung freier Gelenkkörper	80.78.21↔	Offene Synovektomie am Metatarsophalangealgelenk
80.19.12↔	Arthroskopische Arthrotomie des Sternoklavikulargelenkes, Einlegen oder Entfernen eines Medikamententrägers	80.78.29↔	Sonstige offene Synovektomie an Fuss und Zehen
80.19.20↔	Arthrotomie des Sternoklavikulargelenkes, Gelenkspülung mit Drainage	80.78.99↔	Synovektomie an Fuss und Zehen, sonstige
80.19.21↔	Arthrotomie des Sternoklavikulargelenkes, Entfernung freier Gelenkkörper	80.79.00↔	Synovektomie an anderen näher bezeichneten Lokalisationen, n.n.bez.
80.19.29↔	Sonstige Arthrotomie des Sternoklavikulargelenkes	80.79.10↔	Arthroskopische Synovektomie am Sternoklavikulargelenk
80.19.30↔	Arthroskopische Arthrotomie des Iliosakralgelenkes, Gelenkspülung mit Drainage	80.79.11↔	Arthroskopische Synovektomie am Iliosakralgelenk
80.19.31↔	Arthroskopische Arthrotomie des Iliosakralgelenkes, Entfernung freier Gelenkkörper	80.79.19↔	Arthroskopische Synovektomie an anderen näher bezeichneten Lokalisationen
80.19.32↔	Arthroskopische Arthrotomie des Iliosakralgelenkes, Einlegen oder Entfernen eines Medikamententrägers	80.79.20↔	Offene Synovektomie am Sternoklavikulargelenk
80.19.40↔	Arthrotomie des Iliosakralgelenkes, Gelenkspülung mit Drainage	80.79.21↔	Offene Synovektomie am Iliosakralgelenk
80.19.41↔	Arthrotomie des Iliosakralgelenkes, Entfernung freier Gelenkkörper	80.79.22↔	Offene Synovektomie an der Symphyse
80.19.49↔	Sonstige Arthrotomie des Iliosakralgelenkes	80.79.29↔	Offene Synovektomie an anderen näher bezeichneten Lokalisationen
80.19.52↔	Arthroskopische Arthrotomie an der Symphyse, Einlegen oder Entfernen eines Medikamententrägers	80.79.99↔	Synovektomie an anderen näher bezeichneten Lokalisationen, sonstige
80.19.59↔	Sonstige Arthrotomie an der Symphyse	80.81.00↔	Sonstige lokale Exzision oder Destruktion einer Gelenkläsion an der Schulter, n.n.bez.
80.19.90↔	Arthroskopische Arthrotomie an anderer bezeichneter Lokalisation, Gelenkspülung mit Drainage	80.81.10↔	Débridement am Humeroglenoidalgelenk
80.19.91↔	Arthroskopische Arthrotomie an anderer bezeichneter Lokalisation, Entfernung freier Gelenkkörper	80.81.11↔	Zystenexstirpation am Humeroglenoidalgelenk
80.19.92↔	Arthroskopische Arthrotomie an anderer bezeichneter Lokalisation, Einlegen oder Entfernen eines Medikamententrägers	80.81.19↔	Sonstige lokale Exzision oder Destruktion am Humeroglenoidalgelenk
80.19.93↔	Arthrotomie an anderer bezeichneter Lokalisation, Gelenkspülung mit Drainage	80.81.20↔	Débridement am Akromioklavikulargelenk
80.19.94↔	Arthrotomie an anderer bezeichneter Lokalisation, Entfernung freier Gelenkkörper	80.81.21↔	Zystenexstirpation am Akromioklavikulargelenk
80.19.99↔	Sonstige Arthrotomie an anderer bezeichneter Lokalisation, sonstige	80.81.29↔	Sonstige lokale Exzision oder Destruktion am Akromioklavikulargelenk
80.73.00↔	Synovektomie am Handgelenk, n.n.bez.	80.81.99↔	Sonstige lokale Exzision oder Destruktion einer Gelenkläsion an der Schulter, sonstige
80.73.10↔	Arthroskopische Synovektomie am Handgelenk	80.82.00↔	Sonstige lokale Exzision oder Destruktion einer Gelenkläsion am Ellenbogen, n.n.bez.
80.73.20↔	Offene Synovektomie am Handgelenk	80.82.10↔	Arthroskopische lokale Exzision oder Destruktion einer Gelenkläsion am Ellenbogen
80.73.99↔	Synovektomie am Handgelenk, sonstige	80.82.11↔	Débridement am Ellenbogengelenk
80.74.00↔	Synovektomie an Hand und Finger, n.n.bez.	80.82.12↔	Zystenexstirpation am Ellenbogengelenk
80.74.10↔	Synovektomie an Hand und Finger	80.82.99↔	Sonstige lokale Exzision oder Destruktion einer Gelenkläsion am Ellenbogen, sonstige
80.74.11↔	Synovektomie an Sehnen und Sehenscheiden von Hand und Fingern	80.83.00↔	Sonstige lokale Exzision oder Destruktion einer Gelenkläsion am Handgelenk, n.n.bez.
80.74.99↔	Synovektomie an Hand und Finger, sonstige	80.83.10↔	Arthroskopische lokale Exzision oder Destruktion einer Gelenkläsion am Handgelenk
80.75.00↔	Synovektomie an der Hüfte, n.n.bez.	80.83.11↔	Débridement am Handgelenk
80.75.10↔	Arthroskopische Synovektomie an der Hüfte	80.83.12↔	Zystenexstirpation am Handgelenk
80.75.20↔	Offene Synovektomie an der Hüfte	80.83.99↔	Sonstige lokale Exzision oder Destruktion einer Gelenkläsion am Handgelenk, sonstige
80.75.99↔	Synovektomie an der Hüfte, sonstige	80.84.00↔	Sonstige lokale Exzision oder Destruktion einer Gelenkläsion an Hand und Finger, n.n.bez.
80.76.00↔	Synovektomie am Knie, n.n.bez.	80.84.10↔	Débridement an Gelenken der Handwurzel
80.76.10↔	Arthroskopische Synovektomie am Kniegelenk	80.84.20↔	Débridement an sonstigen Gelenken der Hand und Finger
80.76.11↔	Arthroskopische Synovektomie am proximalen Tibiofibulargelenk	80.84.99↔	Sonstige lokale Exzision oder Destruktion einer Gelenkläsion an Hand und Finger, sonstige
80.76.20↔	Offene Synovektomie am Kniegelenk	80.85.00↔	Sonstige lokale Exzision oder Destruktion einer Gelenkläsion an der Hüfte, n.n.bez.
80.76.21↔	Offene Synovektomie am proximalen Tibiofibulargelenk	80.85.10↔	Arthroskopische lokale Exzision oder Destruktion einer Gelenkläsion an der Hüfte
80.76.99↔	Synovektomie am Knie, sonstige	80.85.11↔	Débridement am Hüftgelenk
80.77.00↔	Synovektomie am Sprunggelenk, n.n.bez.	80.85.12↔	Zystenexstirpation am Hüftgelenk
80.77.10↔	Arthroskopische Synovektomie am oberen Sprunggelenk	80.85.99↔	Sonstige lokale Exzision oder Destruktion einer Gelenkläsion an der Hüfte, sonstige
		80.86.00↔	Sonstige lokale Exzision oder Destruktion einer Gelenkläsion am Knie, n.n.bez.
		80.86.10↔	Arthroskopische lokale Exzision oder Destruktion am Kniegelenk
		80.86.11↔	Débridement am Kniegelenk
		80.86.12↔	Zystenexstirpation am Kniegelenk

80.86.13↔	Exzision eines Meniskusganglions am Kniegelenk	80.96.20↔	Entnahme eines Knorpeltransplantates am Kniegelenk, arthroskopisch
80.86.99↔	Sonstige lokale Exzision oder Destruktion einer Gelenkläsion am Knie, sonstige	80.96.21↔	Entnahme eines Knorpeltransplantates am Kniegelenk, offen chirurgisch
80.87.00↔	Sonstige lokale Exzision oder Destruktion einer Gelenkläsion am Sprunggelenk, n.n.bez.	80.96.99↔	Sonstige Exzision am Knie, sonstige
80.87.10↔	Arthroskopische lokale Exzision oder Destruktion einer Gelenkläsion am oberen Sprunggelenk	80.97.00↔	Sonstige Exzision am Sprunggelenk, n.n.bez.
80.87.11↔	Débridement am oberen Sprunggelenk	80.97.10↔	Arthroskopische Exzision am oberen Sprunggelenk
80.87.12↔	Zystenexstirpation am oberen Sprunggelenk	80.97.11↔	Sonstige Exzision am oberen Sprunggelenk
80.87.19↔	Sonstige lokale Exzision oder Destruktion einer Gelenkläsion am oberen Sprunggelenk	80.97.20↔	Arthroskopische Exzision am unteren Sprunggelenk
80.87.20↔	Arthroskopische lokale Exzision oder Destruktion einer Gelenkläsion am unteren Sprunggelenk	80.97.21↔	Sonstige Exzision am unteren Sprunggelenk
80.87.21↔	Débridement am unteren Sprunggelenk	80.97.30↔	Entnahme eines Knorpeltransplantates am Sprunggelenk
80.87.22↔	Zystenexstirpation am unteren Sprunggelenk	80.97.99↔	Sonstige Exzision am Sprunggelenk, sonstige
80.87.29↔	Sonstige lokale Exzision oder Destruktion einer Gelenkläsion am unteren Sprunggelenk	80.98.00↔	Sonstige Exzision an Fuss- und Zehengelenk, n.n.bez.
80.87.99↔	Sonstige lokale Exzision oder Destruktion einer Gelenkläsion am Sprunggelenk, sonstige	80.98.10↔	Arthroskopische Exzision an Fuss- und Zehengelenken
80.88.00↔	Sonstige lokale Exzision oder Destruktion einer Gelenkläsion an Fuss und Zehen, n.n.bez.	80.98.11↔	Sonstige Exzision am Metatarsophalangealgelenk
80.88.10↔	Arthroskopische lokale Exzision oder Destruktion einer Gelenkläsion an Fuss und Zehen	80.98.12↔	Sonstige Exzision an sonstigen Fussgelenken
80.88.20↔	Débridement am Metatarsophalangealgelenk	80.98.13↔	Sonstige Exzision an Zehengelenken
80.88.21↔	Zystenexstirpation am Metatarsophalangealgelenk	80.98.99↔	Sonstige Exzision an Fuss- und Zehengelenk, sonstige
80.88.29↔	Sonstige lokale Exzision oder Destruktion am Metatarsophalangealgelenk	80.99.00↔	Sonstige Exzision an einem Gelenk an anderer bezeichneter Lokalisation, n.n.bez.
80.88.30↔	Débridement an Zehengelenken	80.99.10↔	Arthroskopische Exzision am Sternoklavikulargelenk
80.88.40↔	Débridement an sonstigen Fussgelenken	80.99.11↔	Sonstige Exzision am Sternoklavikulargelenk
80.88.50↔	Zystenexstirpation an sonstigen Gelenken von Fuss und Zehen	80.99.20↔	Arthroskopische Exzision am Iliosakralgelenk
80.88.59↔	Sonstige lokale Exzision oder Destruktion an sonstigen Gelenken von Fuss und Zehen	80.99.21↔	Sonstige Exzision am Iliosakralgelenk
80.88.99↔	Sonstige lokale Exzision oder Destruktion einer Gelenkläsion an Fuss und Zehen, sonstige	80.99.30↔	Arthroskopische Exzision an der Symphyse
80.89.00↔	Sonstige lokale Exzision oder Destruktion einer Gelenkläsion an anderer bezeichneter Lokalisation, n.n.bez.	80.99.31↔	Sonstige Exzision an der Symphyse
80.89.20↔	Arthroskopische lokale Exzision oder Destruktion einer Gelenkläsion am Iliosakralgelenk	80.99.90↔	Arthroskopische Exzision an einem Gelenk an anderer bezeichneter Lokalisation
80.89.21↔	Débridement am Iliosakralgelenk	80.99.91↔	Entnahme eines Knorpeltransplantates an einem Gelenk an anderer bezeichneter Lokalisation
80.89.22↔	Zystenexstirpation am Iliosakralgelenk	80.99.99↔	Sonstige Exzision an einem Gelenk an anderer bezeichneter Lokalisation, sonstige
80.89.29↔	Sonstige lokale Exzision oder Destruktion am Iliosakralgelenk	81.93.00↔	Naht an Kapsel oder Ligament der oberen Extremitäten, n.n.bez.
80.89.41↔	Débridement einer Gelenkläsion an anderer bezeichneter Lokalisation	81.93.10↔	Naht des Bandapparates der Klavikula
80.89.42↔	Zystenexstirpation an Gelenken anderer bezeichneter Lokalisation	81.93.20↔	Naht des radioulnaren Ringbandes
80.90.00↔	Sonstige Exzision an einem Gelenk, n.n.bez.	81.93.21↔	Naht des distalen radioulnaren Bandapparates
80.90.10↔	Arthroskopische Exzision an einem Gelenk	81.93.30↔	Naht an Kapsel oder Ligament der oberen Extremitäten, Handwurzel und Mittelhand
80.90.99↔	Sonstige Exzision an einem Gelenk, sonstige	81.93.99↔	Naht an Kapsel oder Ligament der oberen Extremitäten, sonstige
80.91.00↔	Sonstige Exzision an der Schulter, n.n.bez.	82.02↔	Myotomie an der Hand
80.91.10↔	Arthroskopische Exzision am Humeroglenoidalgelenk	82.04↔	Inzision und Drainage von Palmar- oder Thenarraum
80.91.11↔	Sonstige Exzision am Humeroglenoidalgelenk	82.09.00↔	Sonstige Inzision an den Weichteilen der Hand, n.n.bez.
80.91.20↔	Arthroskopische Exzision am Akromioklavikulargelenk	82.09.10↔	Sonstige Inzision an den Weichteilen der Hand, Sehnenfachspaltung an der Hand
80.91.21↔	Sonstige Exzision am Akromioklavikulargelenk	82.09.99↔	Sonstige Inzision an den Weichteilen der Hand, sonstige
80.91.30↔	Entnahme eines Knorpeltransplantates an der Schulter	82.11.00↔	Tenotomie der Hand, n.n.bez.
80.91.99↔	Sonstige Exzision an der Schulter, sonstige	82.11.10↔	Tenotomie der Hand, Handgelenk, perkutan
80.92.00↔	Sonstige Exzision am Ellenbogen, n.n.bez.	82.11.11↔	Tenotomie der Hand, Finger, perkutan
80.92.10↔	Arthroskopische Exzision am Ellenbogen	82.11.20↔	Tenotomie der Hand, offen chirurgisch
80.92.11↔	Entnahme eines Knorpeltransplantates am Ellenbogengelenk	82.11.99↔	Tenotomie der Hand, sonstige
80.92.99↔	Sonstige Exzision am Ellenbogen, sonstige	82.12↔	Fasziotomie der Hand
80.93.00↔	Sonstige Exzision am Handgelenk, n.n.bez.	82.19.00↔	Sonstige Durchtrennung von Weichteilen der Hand, n.n.bez.
80.93.10↔	Arthroskopische Exzision am Handgelenk	82.19.10↔	Sonstige Durchtrennung von Weichteilen der Hand, Durchtrennung von Muskeln der Hand
80.93.11↔	Entnahme eines Knorpeltransplantates am Handgelenk	82.19.99↔	Sonstige Durchtrennung von Weichteilen der Hand, sonstige
80.93.12↔	Resektion des Discus triangularis am Handgelenk	82.21↔	Exzision einer Läsion an einer Sehnscheide der Hand
80.93.99↔	Sonstige Exzision am Handgelenk, sonstige	82.29↔	Exzision einer anderen Läsion an den Weichteilen der Hand
80.94↔	Sonstige Exzision an Hand- und Fingergelenk	82.33↔	Sonstige Tenonektomie an der Hand
80.95.00↔	Sonstige Exzision am Hüftgelenk, n.n.bez.	82.35.00↔	Sonstige Fasziektomie der Hand, n.n.bez.
80.95.10↔	Arthroskopische Exzision am Hüftgelenk	82.35.10↔	Fasziektomie der Hohlhand
80.95.11↔	Entnahme eines Knorpeltransplantates am Hüftgelenk	82.35.11↔	Fasziektomie der Hand und Finger mit Neurolyse
80.95.99↔	Sonstige Exzision am Hüftgelenk, sonstige	82.35.12↔	Fasziektomie der Hand und Finger mit Neurolyse und Arteriolyse
80.96.00↔	Sonstige Exzision am Knie, n.n.bez.	82.35.13↔	Fasziektomie der Hand und Finger mit Arthrolyse
80.96.10↔	Arthroskopische Exzision am Kniegelenk	82.35.99↔	Sonstige Fasziektomie der Hand, sonstige
		82.36↔	Sonstige Myektomie der Hand
		82.39.00↔	Sonstige Exzision von Weichteilen der Hand, n.n.bez.
		82.39.10↔	Sonstige Exzision von Weichteilen der Hand, Exzision von Sehnscheiden der Hand
		82.39.99↔	Sonstige Exzision von Weichteilen der Hand, sonstige

82.45↔	Sonstige Naht an einer anderen Sehne der Hand	83.13.22↔	Durchtrennung einer Sehne, Oberarm und Ellenbogen
82.46.00↔	Naht an Muskel oder Faszie der Hand, n.n.bez.	83.13.23↔	Durchtrennung einer Sehne, Unterarm
82.46.10↔	Naht an einer Faszie der Hand	83.13.24↔	Durchtrennung einer Sehne, Brustwand, Bauch und Rücken
82.46.20↔	Naht an einem Muskel der Hand	83.13.25↔	Durchtrennung einer Sehne, Leisten- und genitalregion und Gesäss
82.46.99↔	Naht an Muskel oder Faszie der Hand, sonstige	83.13.26↔	Durchtrennung einer Sehne, Untere Extremität
82.52↔	Verkürzung einer Sehne der Hand	83.13.29↔	Durchtrennung einer Sehne, Andere Lokalisation
82.53↔	Reinsertion einer Sehne der Hand	83.14.10↔	Fasziotomie oder Aponeurotomie, Kopf und Hals
82.85↔	Sonstige Tenodese an der Hand	83.14.11↔	Fasziotomie oder Aponeurotomie, Schulter und Axilla
82.86.00↔	Sonstige Tenoplastik an der Hand, n.n.bez.	83.14.12↔	Fasziotomie oder Aponeurotomie, Oberarm und Ellenbogen
82.86.10↔	Tenoplastik von Beugesehnen der Hand	83.14.13↔	Fasziotomie oder Aponeurotomie, Unterarm
82.86.11↔	Schaffung eines Transplantlagers für Sehnen an der Hand	83.14.14↔	Fasziotomie oder Aponeurotomie, Brustwand, Bauch und Rücken
82.86.12↔	Revision ohne Ersatz eines Sehnenimplantats an der Hand	83.14.15↔	Fasziotomie oder Aponeurotomie, Leisten- und Genitalregion und Gesäss
82.86.13↔	Wechsel eines Sehnenimplantats an der Hand	83.14.16↔	Fasziotomie oder Aponeurotomie, Untere Extremität
82.86.99↔	Sonstige Tenoplastik an der Hand, sonstige	83.14.19↔	Fasziotomie oder Aponeurotomie, Andere Lokalisation
82.99.10↔	Sonstige Operationen an Sehnen der Hand	83.19.10↔	Durchtrennung eines Muskels, Kopf und Hals
82.99.20↔	Sonstige Operationen an Faszien der Hand	83.19.11↔	Durchtrennung eines Muskels, Schulter und Axilla
82.99.30↔	Sonstige Operationen an Muskeln der Hand	83.19.12↔	Durchtrennung eines Muskels, Oberarm und Ellenbogen
83.02.10↔	Myotomie, Kopf und Hals	83.19.13↔	Durchtrennung eines Muskels, Unterarm
83.02.11↔	Myotomie, Schulter und Axilla	83.19.14↔	Durchtrennung eines Muskels, Brustwand, Bauch und Rücken
83.02.12↔	Myotomie, Oberarm und Ellenbogen	83.19.15↔	Durchtrennung eines Muskels, Leisten- und Genitalregion und Gesäss
83.02.13↔	Myotomie, Unterarm	83.19.16↔	Durchtrennung eines Muskels, Untere Extremität
83.02.14↔	Myotomie, Brustwand, Bauch und Rücken	83.19.19↔	Durchtrennung eines Muskels, Andere Lokalisation
83.02.15↔	Myotomie, Leisten- und Genitalregion und Gesäss	83.19.20↔	Desinsertion von Muskel, Sehne und Faszie, Kopf und Hals
83.02.16↔	Myotomie, Untere Extremität	83.19.21↔	Desinsertion von Muskel, Sehne und Faszie, Schulter und Axilla
83.02.19↔	Myotomie, Andere Lokalisation	83.19.22↔	Desinsertion von Muskel, Sehne und Faszie, Oberarm und Ellenbogen
83.03.10↔	Bursotomie, Kopf und Hals	83.19.23↔	Desinsertion von Muskel, Sehne und Faszie, Unterarm
83.03.11↔	Bursotomie, Schulter und Axilla	83.19.24↔	Desinsertion von Muskel, Sehne und Faszie, Brustwand, Bauch und Rücken
83.03.12↔	Bursotomie, Oberarm und Ellenbogen	83.19.25↔	Desinsertion von Muskel, Sehne und Faszie, Leisten- und Genitalregion und Gesäss
83.03.13↔	Bursotomie, Unterarm	83.19.26↔	Desinsertion von Muskel, Sehne und Faszie, Untere Extremität
83.03.14↔	Bursotomie, Brustwand, Bauch und Rücken	83.19.29↔	Desinsertion von Muskel, Sehne und Faszie, Andere Lokalisation
83.03.15↔	Bursotomie, Leisten- und Genitalregion und Gesäss	83.19.30↔	Lappenstieldurchtrennung nach Lappenplastik, Kopf und Hals
83.03.16↔	Bursotomie, Untere Extremität	83.19.31↔	Lappenstieldurchtrennung nach Lappenplastik, Schulter und Axilla
83.03.19↔	Bursotomie, Andere Lokalisation	83.19.32↔	Lappenstieldurchtrennung nach Lappenplastik, Oberarm und Ellenbogen
83.09.10↔	Fremdkörperentfernung aus Muskel, Sehne oder Faszie, Kopf und Hals	83.19.33↔	Lappenstieldurchtrennung nach Lappenplastik, Unterarm
83.09.11↔	Fremdkörperentfernung aus Muskel, Sehne oder Faszie, Schulter und Axilla	83.19.34↔	Lappenstieldurchtrennung nach Lappenplastik, Brustwand, Bauch und Rücken
83.09.12↔	Fremdkörperentfernung aus Muskel, Sehne oder Faszie, Oberarm und Ellenbogen	83.19.35↔	Lappenstieldurchtrennung nach Lappenplastik, Leisten- und Genitalregion und Gesäss
83.09.13↔	Fremdkörperentfernung aus Muskel, Sehne oder Faszie, Unterarm	83.19.36↔	Lappenstieldurchtrennung nach Lappenplastik, Untere Extremität
83.09.14↔	Fremdkörperentfernung aus Muskel, Sehne oder Faszie, Brustwand, Bauch und Rücken	83.19.39↔	Lappenstieldurchtrennung nach Lappenplastik, Andere Lokalisation
83.09.15↔	Fremdkörperentfernung aus Muskel, Sehne oder Faszie, Leisten- und Genitalregion und Gesäss	83.19.90↔	Sonstige Durchtrennung von Weichteilen, Kopf und Hals
83.09.16↔	Fremdkörperentfernung aus Muskel, Sehne oder Faszie, Untere Extremität	83.19.91↔	Sonstige Durchtrennung von Weichteilen, Schulter und Axilla
83.09.19↔	Fremdkörperentfernung aus Muskel, Sehne oder Faszie, Andere Lokalisation	83.19.92↔	Sonstige Durchtrennung von Weichteilen, Oberarm und Ellenbogen
83.09.90↔	Sonstige Inzision an den Weichteilen, Kopf und Hals	83.19.93↔	Sonstige Durchtrennung von Weichteilen, Unterarm
83.09.91↔	Sonstige Inzision an den Weichteilen, Schulter und Axilla	83.19.94↔	Sonstige Durchtrennung von Weichteilen, Brustwand, Bauch und Rücken
83.09.92↔	Sonstige Inzision an den Weichteilen, Oberarm und Ellenbogen	83.19.95↔	Sonstige Durchtrennung von Weichteilen, Leisten- und Genitalregion und Gesäss
83.09.93↔	Sonstige Inzision an den Weichteilen, Unterarm	83.19.96↔	Sonstige Durchtrennung von Weichteilen, Untere Extremität
83.09.94↔	Sonstige Inzision an den Weichteilen, Brustwand, Bauch und Rücken	83.19.97↔	Sonstige Durchtrennung von Weichteilen, Andere Lokalisation
83.09.95↔	Sonstige Inzision an den Weichteilen, Leisten- und Genitalregion und Gesäss	83.21.11↔	Offene Biopsie an den Weichteilen
83.09.96↔	Sonstige Inzision an den Weichteilen, Untere Extremität	83.21.21↔	Offene Biopsie am Muskel
83.09.97↔	Sonstige Inzision an den Weichteilen, Andere Lokalisation	83.21.30↔	Biopsie an den Weichteilen, Biopsie an einem Schleimbeutel
83.11↔	Tenotomie der Achillessehne	83.31.10↔	Exzision einer Läsion an einer Sehnscheide, Kopf und Hals
83.12↔	Tenotomie der Hüft-Adduktoren	83.31.11↔	Exzision einer Läsion an einer Sehnscheide, Schulter und Axilla
83.13.10↔	Inzision einer Sehne, Kopf und Hals	83.31.12↔	Exzision einer Läsion an einer Sehnscheide, Oberarm und Ellenbogen
83.13.11↔	Inzision einer Sehne, Schulter und Axilla		
83.13.12↔	Inzision einer Sehne, Oberarm und Ellenbogen		
83.13.13↔	Inzision einer Sehne, Unterarm		
83.13.14↔	Inzision einer Sehne, Brustwand, Bauch und Rücken		
83.13.15↔	Inzision einer Sehne, Leisten- und Genitalregion und Gesäss		
83.13.16↔	Inzision einer Sehne, Untere Extremität		
83.13.19↔	Inzision einer Sehne, andere Lokalisation		
83.13.20↔	Durchtrennung einer Sehne, Kopf und Hals		
83.13.21↔	Durchtrennung einer Sehne, Schulter und Axilla		

83.31.13↔	Exzision einer Läsion an einer Sehnen Scheide, Unterarm	83.49.22↔	Kompartmentresektion, Oberarm und Ellenbogen
83.31.14↔	Exzision einer Läsion an einer Sehnen Scheide, Brustwand, Bauch und Rücken	83.49.23↔	Kompartmentresektion, Unterarm
83.31.15↔	Exzision einer Läsion an einer Sehnen Scheide, Leisten- und Genitalregion und Gesäss	83.49.24↔	Kompartmentresektion, Brustwand, Bauch und Rücken
83.31.16↔	Exzision einer Läsion an einer Sehnen Scheide, Untere Extremität	83.49.25↔	Kompartmentresektion, Leisten- und Genitalregion und Gesäss
83.31.19↔	Exzision einer Läsion an einer Sehnen Scheide, Andere Lokalisation	83.49.26↔	Kompartmentresektion, Untere Extremität
83.32.10↔	Exzision einer Läsion an einem Muskel, Kopf und Hals	83.49.29↔	Kompartmentresektion, Andere Lokalisation
83.32.11↔	Exzision einer Läsion an einem Muskel, Schulter und Arm	83.49.30↔	Sonstige Exzision von Weichteilen, Kopf und Hals
83.32.12↔	Exzision einer Läsion an einem Muskel, Brustwand, Bauch und Rücken	83.49.31↔	Sonstige Exzision von Weichteilen, Schulter und Axilla
83.32.13↔	Exzision einer Läsion an einem Muskel, Leisten- und Genitalregion und Gesäss	83.49.32↔	Sonstige Exzision von Weichteilen, Oberarm und Ellenbogen
83.32.14↔	Exzision einer Läsion an einem Muskel, Untere Extremität	83.49.33↔	Sonstige Exzision von Weichteilen, Unterarm
83.32.19↔	Exzision einer Läsion an einem Muskel, Andere Lokalisation	83.49.34↔	Sonstige Exzision von Weichteilen, Brustwand, Bauch und Rücken
83.39.10↔	Exzision einer Läsion an einer Sehne, Kopf und Hals	83.49.35↔	Sonstige Exzision von Weichteilen, Leisten- und Genitalregion und Gesäss
83.39.11↔	Exzision einer Läsion an einer Sehne, Schulter und Arm	83.49.36↔	Sonstige Exzision von Weichteilen, Untere Extremität
83.39.12↔	Exzision einer Läsion an anderen Weichteilen, Exzision einer Läsion an einer Sehne, Brustwand, Bauch und Rücken	83.49.39↔	Sonstige Exzision von Weichteilen, Andere Lokalisation
83.39.13↔	Exzision einer Läsion an einer Sehne, Leisten- und Genitalregion und Gesäss	83.5x.10↔	Bursektomie, Kopf und Hals
83.39.14↔	Exzision einer Läsion an einer Sehne, Untere Extremität	83.5x.11↔	Bursektomie, Schulter und Axilla
83.39.19↔	Exzision einer Läsion an einer Sehne, Andere Lokalisation	83.5x.12↔	Bursektomie, Oberarm und Ellenbogen
83.39.20↔	Exzision einer Läsion an einer Faszie, Kopf und Hals	83.5x.13↔	Bursektomie, Unterarm
83.39.21↔	Exzision einer Läsion an einer Faszie, Schulter und Arm	83.5x.14↔	Bursektomie, Brustwand, Bauch und Rücken
83.39.22↔	Exzision einer Läsion an einer Faszie, Brustwand, Bauch und Rücken	83.5x.15↔	Bursektomie, Leisten- und Genitalregion und Gesäss
83.39.23↔	Exzision einer Läsion an einer Faszie, Leisten- und Genitalregion und Gesäss	83.5x.16↔	Bursektomie, Untere Extremität
83.39.24↔	Exzision einer Läsion an einer Faszie, Untere Extremität	83.5x.19↔	Bursektomie, Andere Lokalisation
83.39.29↔	Exzision einer Läsion an einer Faszie, Andere Lokalisation	83.61.11↔	Naht einer Sehnen Scheide, Schulter und Axilla
83.41↔	Exzision einer Sehne zur Transplantation	83.61.12↔	Naht einer Sehnen Scheide, Oberarm und Ellenbogen
83.42.10↔	Sonstige Tenonektomie, Kopf und Hals	83.61.13↔	Naht einer Sehnen Scheide, Unterarm
83.42.11↔	Sonstige Tenonektomie, Schulter und Axilla	83.61.14↔	Naht einer Sehnen Scheide, Brustwand, Bauch und Rücken
83.42.12↔	Sonstige Tenonektomie, Oberarm und Ellenbogen	83.61.15↔	Naht einer Sehnen Scheide, Leisten- und Genitalregion und Gesäss
83.42.13↔	Sonstige Tenonektomie, Unterarm	83.61.16↔	Naht einer Sehnen Scheide, Untere Extremität
83.42.14↔	Sonstige Tenonektomie, Brustwand, Bauch und Rücken	83.61.19↔	Naht einer Sehnen Scheide, Andere Lokalisation
83.42.15↔	Sonstige Tenonektomie, Leisten- und Genitalregion und Gesäss	83.62.10↔	Sekundäre Naht einer Sehne, Kopf und Hals
83.42.16↔	Sonstige Tenonektomie, Untere Extremität	83.62.11↔	Sekundäre Naht einer Sehne, Schulter und Axilla
83.42.19↔	Sonstige Tenonektomie, Andere Lokalisation	83.62.12↔	Sekundäre Naht einer Sehne, Oberarm und Ellenbogen
83.44.00↔	Sonstige Fasziektomie, n.n.bez.	83.62.13↔	Sekundäre Naht einer Sehne, Unterarm
83.44.10↔	Sonstige Fasziektomie, Kopf und Hals	83.62.14↔	Sekundäre Naht einer Sehne, Brustwand, Bauch und Rücken
83.44.11↔	Sonstige Fasziektomie, Schulter und Axilla	83.62.15↔	Sekundäre Naht einer Sehne, Leisten- und Genitalregion und Gesäss
83.44.12↔	Sonstige Fasziektomie, Oberarm und Ellenbogen	83.62.16↔	Sekundäre Naht einer Sehne, Untere Extremität
83.44.13↔	Sonstige Fasziektomie, Unterarm	83.62.19↔	Sekundäre Naht einer Sehne, Andere Lokalisation
83.44.14↔	Sonstige Fasziektomie, Brustwand, Bauch und Rücken	83.64.10↔	Sonstige Naht einer Sehne, Kopf und Hals
83.44.15↔	Sonstige Fasziektomie, Leisten- und Genitalregion und Gesäss	83.64.11↔	Sonstige Naht einer Sehne, Schulter und Axilla
83.44.16↔	Sonstige Fasziektomie, Untere Extremität	83.64.12↔	Sonstige Naht einer Sehne, Oberarm und Ellenbogen
83.44.19↔	Sonstige Fasziektomie, Andere Lokalisation	83.64.13↔	Sonstige Naht einer Sehne, Unterarm
83.44.99↔	Sonstige Fasziektomie, sonstige	83.64.14↔	Sonstige Naht einer Sehne, Brustwand, Bauch und Rücken
83.45.10↔	Sonstige Myektomie, Kopf und Hals	83.64.15↔	Sonstige Naht einer Sehne, Leisten- und Genitalregion und Gesäss
83.45.11↔	Sonstige Myektomie, Schulter und Axilla	83.64.16↔	Sonstige Naht einer Sehne, Untere Extremität
83.45.12↔	Sonstige Myektomie, Oberarm und Ellenbogen	83.64.19↔	Sonstige Naht einer Sehne, Andere Lokalisation
83.45.13↔	Sonstige Myektomie, Unterarm	83.65.10↔	Sonstige Naht an Muskel oder Faszie, Kopf und Hals
83.45.14↔	Sonstige Myektomie, Brustwand, Bauch und Rücken	83.65.11↔	Sonstige Naht an Muskel oder Faszie, Schulter und Axilla
83.45.15↔	Sonstige Myektomie, Leisten- und Genitalregion und Gesäss	83.65.12↔	Sonstige Naht an Muskel oder Faszie, Oberarm und Ellenbogen
83.45.16↔	Sonstige Myektomie, Untere Extremität	83.65.13↔	Sonstige Naht an Muskel oder Faszie, Unterarm
83.45.19↔	Sonstige Myektomie, Andere Lokalisation	83.65.14↔	Sonstige Naht an Muskel oder Faszie, Brustwand, Bauch und Rücken
83.49.10↔	Exzision einer Sehnen Scheide, Kopf und Hals	83.65.15↔	Sonstige Naht an Muskel oder Faszie, Leisten- und Genitalregion und Gesäss
83.49.11↔	Exzision einer Sehnen Scheide, Schulter und Axilla	83.65.16↔	Sonstige Naht an Muskel oder Faszie, Untere Extremität
83.49.12↔	Exzision einer Sehnen Scheide, Oberarm und Ellenbogen	83.65.19↔	Sonstige Naht an Muskel oder Faszie, Andere Lokalisation
83.49.13↔	Exzision einer Sehnen Scheide, Unterarm	83.72.10↔	Sehnenrückverlagerung, Kopf und Hals
83.49.14↔	Exzision einer Sehnen Scheide, Brustwand und Rücken	83.72.11↔	Sehnenrückverlagerung, Schulter und Axilla
83.49.15↔	Exzision einer Sehnen Scheide, Leisten- und Genitalregion und Gesäss	83.72.12↔	Sehnenrückverlagerung, Oberarm und Ellenbogen
83.49.16↔	Exzision einer Sehnen Scheide, Untere Extremität	83.72.13↔	Sehnenrückverlagerung, Unterarm
83.49.19↔	Exzision einer Sehnen Scheide, Andere Lokalisation	83.72.14↔	Sehnenrückverlagerung, Brustwand, Bauch und Rücken
83.49.20↔	Kompartmentresektion, Kopf und Hals	83.72.15↔	Sehnenrückverlagerung, Leisten- und Genitalregion und Gesäss
83.49.21↔	Kompartmentresektion, Schulter und Axilla	83.72.16↔	Sehnenrückverlagerung, Untere Extremität
		83.72.19↔	Sehnenrückverlagerung, Andere Lokalisation
		83.73.10↔	Reinsertion einer Sehne, Kopf und Hals
		83.73.11↔	Reinsertion einer Sehne, Schulter und Axilla
		83.73.12↔	Reinsertion einer Sehne, Oberarm und Ellenbogen

83.73.13↔	Reinsertion einer Sehne, Unterarm	83.88.16↔	Augmentation einer Sehne, Untere Extremität
83.73.14↔	Reinsertion einer Sehne, Brustwand, Bauch und Rücken	83.88.19↔	Augmentation einer Sehne, Andere Lokalisation
83.73.15↔	Reinsertion einer Sehne, Leisten- und Genitalregion und Gesäss	83.88.20↔	Sehnenerersatzplastik, Kopf und Hals
83.73.16↔	Reinsertion einer Sehne, Untere Extremität	83.88.21↔	Sehnenerersatzplastik, Schulter und Axilla
83.73.19↔	Reinsertion einer Sehne, Andere Lokalisation	83.88.22↔	Sehnenerersatzplastik, Oberarm und Ellenbogen
83.74.10↔	Reinsertion eines Muskels, Kopf und Hals	83.88.23↔	Sehnenerersatzplastik, Unterarm
83.74.11↔	Reinsertion eines Muskels, Schulter und Axilla	83.88.24↔	Sehnenerersatzplastik, Brustwand, Bauch und Rücken
83.74.12↔	Reinsertion eines Muskels, Oberarm und Ellenbogen	83.88.25↔	Sehnenerersatzplastik, Leisten- und Genitalregion und Gesäss
83.74.13↔	Reinsertion eines Muskels, Unterarm	83.88.26↔	Sehnenerersatzplastik, Untere Extremität
83.74.14↔	Reinsertion eines Muskels, Brustwand, Bauch und Rücken	83.88.29↔	Sehnenerersatzplastik, Andere Lokalisation
83.74.15↔	Reinsertion eines Muskels, Leisten- und Genitalregion	83.88.30↔	Schaffung eines Sehnentransplantatlagers, Kopf und Hals
83.74.16↔	Reinsertion eines Muskels, Untere Extremität	83.88.31↔	Schaffung eines Sehnentransplantatlagers, Schulter und Axilla
83.74.19↔	Reinsertion eines Muskels, Andere Lokalisation	83.88.32↔	Schaffung eines Sehnentransplantatlagers, Oberarm und Ellenbogen
83.77.10↔	Muskeltransfer oder -transplantation, Kopf und Hals	83.88.33↔	Schaffung eines Sehnentransplantatlagers, Unterarm
83.77.11↔	Muskeltransfer oder -transplantation, Schulter und Axilla	83.88.34↔	Schaffung eines Sehnentransplantatlagers, Brustwand, Bauch und Rücken
83.77.12↔	Muskeltransfer oder -transplantation, Oberarm und Ellenbogen	83.88.35↔	Schaffung eines Sehnentransplantatlagers, Leisten- und Genitalregion und Gesäss
83.77.13↔	Muskeltransfer oder -transplantation, Unterarm	83.88.36↔	Schaffung eines Sehnentransplantatlagers, Untere Extremität
83.77.14↔	Muskeltransfer oder -transplantation, Brustwand, Bauch und Rücken	83.88.39↔	Schaffung eines Sehnentransplantatlagers, Andere Lokalisation
83.77.15↔	Muskeltransfer oder -transplantation, Leisten- und Genitalregion und Gesäss	83.88.40↔	Tenodese, Kopf und Hals
83.77.16↔	Muskeltransfer oder -transplantation, Untere Extremität	83.88.41↔	Tenodese, Schulter und Axilla
83.77.19↔	Muskeltransfer oder -transplantation, Andere Lokalisation	83.88.42↔	Tenodese, Oberarm und Ellenbogen
83.85.10↔	Verlängerung von Muskel oder Sehne, Kopf und Hals	83.88.43↔	Tenodese, Unterarm
83.85.11↔	Verlängerung von Muskel oder Sehne, Schulter und Axilla	83.88.44↔	Tenodese, Brustwand, Bauch und Rücken
83.85.12↔	Verlängerung von Muskel oder Sehne, Oberarm und Ellenbogen	83.88.45↔	Tenodese, Leisten- und Genitalregion und Gesäss
83.85.13↔	Verlängerung von Muskel oder Sehne, Unterarm	83.88.46↔	Tenodese, Untere Extremität
83.85.14↔	Verlängerung von Muskel oder Sehne, Brustwand, Bauch und Rücken	83.88.49↔	Tenodese, Andere Lokalisation
83.85.15↔	Verlängerung von Muskel oder Sehne, Leisten- und Genitalregion und Gesäss	83.88.90↔	Sonstige plastische Operationen an der Sehne, Kopf und Hals
83.85.16↔	Verlängerung von Muskel oder Sehne, Untere Extremität	83.88.91↔	Sonstige plastische Operationen an der Sehne, Schulter und Axilla
83.85.19↔	Verlängerung von Muskel oder Sehne, Andere Lokalisation	83.88.92↔	Sonstige plastische Operationen an der Sehne, Oberarm und Ellenbogen
83.85.20↔	Verkürzung von Muskel oder Sehne, Kopf und Hals	83.88.93↔	Sonstige plastische Operationen an der Sehne, Unterarm
83.85.21↔	Verkürzung von Muskel oder Sehne, Schulter und Axilla	83.88.94↔	Sonstige plastische Operationen an der Sehne, Brustwand, Bauch und Rücken
83.85.22↔	Verkürzung von Muskel oder Sehne, Oberarm und Ellenbogen	83.88.95↔	Sonstige plastische Operationen an der Sehne, Leisten- und Genitalregion und Gesäss
83.85.23↔	Verkürzung von Muskel oder Sehne, Unterarm	83.88.96↔	Sonstige plastische Operationen an der Sehne, Untere Extremität
83.85.24↔	Verkürzung von Muskel oder Sehne, Brustwand, Bauch und Rücken	83.88.97↔	Sonstige plastische Operationen an der Sehne, Andere Lokalisation
83.85.25↔	Verkürzung von Muskel oder Sehne, Leisten- und Genitalregion und Gesäss	83.89.10↔	Verlängerung, Verkürzung und Doppelung einer Faszie, Kopf und Hals
83.85.26↔	Verkürzung von Muskel oder Sehne, Untere Extremität	83.89.11↔	Verlängerung, Verkürzung und Doppelung einer Faszie, Schulter und Axilla
83.85.29↔	Verkürzung von Muskel oder Sehne, Andere Lokalisation	83.89.12↔	Verlängerung, Verkürzung und Doppelung einer Faszie, Oberarm und Ellenbogen
83.86↔	Quadrizepssehnen-Rekonstruktion	83.89.13↔	Verlängerung, Verkürzung und Doppelung einer Faszie, Unterarm
83.87.10↔	Muskelplastik, Kopf und Hals	83.89.14↔	Verlängerung, Verkürzung und Doppelung einer Faszie, Brustwand, Bauch und Rücken
83.87.11↔	Muskelplastik, Schulter und Axilla	83.89.15↔	Verlängerung, Verkürzung und Doppelung einer Faszie, Leisten- und Genitalregion und Gesäss
83.87.12↔	Muskelplastik, Oberarm und Ellenbogen	83.89.16↔	Verlängerung, Verkürzung und Doppelung einer Faszie, Untere Extremität
83.87.13↔	Muskelplastik, Unterarm	83.89.19↔	Verlängerung, Verkürzung und Doppelung einer Faszie, Andere Lokalisation
83.87.14↔	Muskelplastik, Brustwand, Bauch und Rücken	83.89.20↔	Deckung eines Defekts an einer Faszie, Kopf und Hals
83.87.15↔	Muskelplastik, Leisten- und Genitalregion und Gesäss	83.89.21↔	Deckung eines Defekts an einer Faszie, Schulter und Axilla
83.87.16↔	Muskelplastik, Untere Extremität	83.89.22↔	Deckung eines Defekts an einer Faszie, Oberarm und Ellenbogen
83.87.19↔	Muskelplastik, Andere Lokalisation	83.89.23↔	Deckung eines Defekts an einer Faszie, Unterarm
83.87.90↔	Sonstige plastische Operationen am Muskel, Kopf und Hals	83.89.24↔	Deckung eines Defekts an einer Faszie, Brustwand, Bauch und Rücken
83.87.91↔	Sonstige plastische Operationen am Muskel, Schulter und Axilla	83.89.25↔	Deckung eines Defekts an einer Faszie, Leisten- und Genitalregion und Gesäss
83.87.92↔	Sonstige plastische Operationen am Muskel, Oberarm und Ellenbogen	83.89.26↔	Deckung eines Defekts an einer Faszie, untere Extremität
83.87.93↔	Sonstige plastische Operationen am Muskel, Unterarm	83.89.29↔	Deckung eines Defekts an einer Faszie, andere Lokalisation
83.87.94↔	Sonstige plastische Operationen am Muskel, Brustwand, Bauch und Rücken	83.89.90↔	Sonstige plastische Operationen an der Faszie, Kopf und Hals
83.87.95↔	Sonstige plastische Operationen am Muskel, Leisten- und Genitalregion und Gesäss		
83.87.96↔	Sonstige plastische Operationen am Muskel, Untere Extremität		
83.87.97↔	Sonstige plastische Operationen am Muskel, Andere Lokalisation		
83.88.10↔	Augmentation einer Sehne, Kopf und Hals		
83.88.11↔	Augmentation einer Sehne, Schulter und Axilla		
83.88.12↔	Augmentation einer Sehne, Oberarm und Ellenbogen		
83.88.13↔	Augmentation einer Sehne, Unterarm		
83.88.14↔	Augmentation einer Sehne, Brustwand, Bauch und Rücken		
83.88.15↔	Augmentation einer Sehne, Leisten- und Genitalregion und Gesäss		

83.89.91↔	Sonstige plastische Operationen an der Faszie, Schulter und Axilla	84.15↔	Sonstige Unterschenkel-Amputation
83.89.92↔	Sonstige plastische Operationen an der Faszie, Oberarm und Ellenbogen	84.16↔	Knie-Exartikulation
83.89.93↔	Sonstige plastische Operationen an der Faszie, Unterarm	84.17↔	Oberschenkel-Amputation
83.89.94↔	Sonstige plastische Operationen an der Faszie, Brustwand, Bauch und Rücken	84.18↔	Hüft-Exartikulation
83.89.95↔	Sonstige plastische Operationen an der Faszie, Leisten- und Genitalregion und Gesäss	84.19↔	Abdominopelvine Amputation
83.89.96↔	Sonstige plastische Operationen an der Faszie, Untere Extremität	84.3x.00↔	Revision eines Amputationsstumpfes, n.n.bez.
83.89.97↔	Sonstige plastische Operationen an der Faszie, Andere Lokalisation	84.3x.10↔	Revision eines Amputationsstumpfes, Schulter- und Oberarmregion
83.91.10↔	Lösung von Adhäsionen von Muskel, Sehne, Faszie und Bursa, Kopf und Hals	84.3x.11↔	Revision eines Amputationsstumpfes, Unterarmregion
83.91.11↔	Lösung von Adhäsionen von Muskel, Sehne, Faszie und Bursa, Schulter und Axilla	84.3x.12↔	Revision eines Amputationsstumpfes, Handregion
83.91.12↔	Lösung von Adhäsionen von Muskel, Sehne, Faszie und Bursa, Oberarm und Ellenbogen	84.3x.13↔	Revision eines Amputationsstumpfes, Untere Extremität
83.91.13↔	Lösung von Adhäsionen von Muskel, Sehne, Faszie und Bursa, Unterarm	84.3x.19↔	Revision eines Amputationsstumpfes, Andere Lokalisation
83.91.14↔	Lösung von Adhäsionen von Muskel, Sehne, Faszie und Bursa, Brustwand, Bauch und Rücken	84.3x.99↔	Revision eines Amputationsstumpfes, sonstige
83.91.15↔	Lösung von Adhäsionen von Muskel, Sehne, Faszie und Bursa, Leisten- und Genitalregion und Gesäss	84.91↔	Amputation, n.n.bez.
83.91.16↔	Lösung von Adhäsionen von Muskel, Sehne, Faszie und Bursa, Untere Extremität	86.07.10‡↔	Einsetzen und Wechsel einer vollständig implantierbaren Vorrichtung mit vasikulärem Zugang (Port-System)
83.91.19↔	Lösung von Adhäsionen von Muskel, Sehne, Faszie und Bursa, Andere Lokalisation	86.22.10‡↔	Grossflächiges Débridement von Wunde, Infektion oder Verbrennung durch Exzision am Kopf (ausser Lippe und Mund)
83.99.10↔	Andere Operationen an Sehnen, Kopf und Hals	86.22.17‡↔	Grossflächiges Débridement von Wunde, Infektion oder Verbrennung durch Exzision an der Leisten- und Genitalregion
83.99.11↔	Andere Operationen an Sehnen, Schulter und Axilla	86.22.18‡↔	Grossflächiges Débridement von Wunde, Infektion oder Verbrennung durch Exzision an der unteren Extremität
83.99.12↔	Andere Operationen an Sehnen, Oberarm und Ellenbogen	86.22.19‡↔	Grossflächiges Débridement von Wunde, Infektion oder Verbrennung durch Exzision, andere Lokalisation
83.99.13↔	Andere Operationen an Sehnen, Unterarm	86.22.20‡↔	Grossflächiges Débridement von Wunde, Infektion oder Verbrennung durch Exzision mit Einlegen eines Medikamententrägers am Kopf (ausser Lippe)
83.99.14↔	Andere Operationen an Sehnen, Brustwand, Bauch und Rücken	86.22.27‡↔	Grossflächiges Débridement von Wunde, Infektion oder Verbrennung durch Exzision mit Einlegen eines Medikamententrägers an der Leisten- und Genitalregion
83.99.15↔	Andere Operationen an Sehnen, Leisten- und Genitalregion und Gesäss	86.22.28‡↔	Grossflächiges Débridement von Wunde, Infektion oder Verbrennung durch Exzision mit Einlegen eines Medikamententrägers an der unteren Extremität
83.99.16↔	Andere Operationen an Sehnen, Untere Extremität	86.22.29‡↔	Grossflächiges Débridement von Wunde, Infektion oder Verbrennung durch Exzision mit Einlegen eines Medikamententrägers, andere Lokalisation
83.99.19↔	Andere Operationen an Sehnen, Andere Lokalisation	86.22.40‡↔	Epifasziale Nekrosektomie oder tangentielle Exzision bei Verbrennungen und Verätzungen
83.99.20↔	Andere Operationen an Muskel, Faszie und Bursa, Kopf und Hals	86.22.90‡↔	Sonstiges Débridement von Wunde, Infektion oder Verbrennung durch Exzision am Kopf (außer Lippe und Mund)
83.99.21↔	Andere Operationen an Muskel, Faszie und Bursa, Schulter und Axilla	86.22.97‡↔	Sonstiges Débridement von Wunde, Infektion oder Verbrennung durch Exzision an der Leisten- und Genitalregion
83.99.22↔	Andere Operationen an Muskel, Faszie und Bursa, Oberarm und Ellenbogen	86.22.98‡↔	Sonstiges Débridement von Wunde, Infektion oder Verbrennung durch Exzision an der unteren Extremität
83.99.23↔	Andere Operationen an Muskel, Faszie und Bursa, Unterarm	86.27↔	Débridement an Nagel, Nagelbett oder Nagelfalz
83.99.24↔	Andere Operationen an Muskel, Faszie und Bursa, Brustwand, Bauch und Rücken	86.3x.00‡↔	Sonstige lokale Exzision oder Destruktion von Läsion oder Gewebe von Haut und Subkutangewebe, n.n.bez.
83.99.25↔	Andere Operationen an Muskel, Faszie und Bursa, Leisten- und Genitalregion und Gesäss	86.3x.10‡↔	Lokale Exzision von Läsion oder Gewebe von Haut und Subkutangewebe
83.99.26↔	Andere Operationen an Muskel, Faszie und Bursa, Untere Extremität	86.3x.20‡↔	Grossflächige Destruktion von Läsion oder Gewebe von Haut und Subkutangewebe
83.99.29↔	Andere Operationen an Muskel, Faszie und Bursa, Andere Lokalisation	86.3x.29‡↔	Sonstige Destruktion von Läsion oder Gewebe von Haut und Subkutangewebe
83.99.30↔	Revision ohne Ersatz eines Skelettmuskelstimulators	86.3x.99‡↔	Sonstige lokale Exzision oder Destruktion von Läsion oder Gewebe von Haut und Subkutangewebe, sonstige
84.00↔	Amputation an der oberen Extremität, n.n.bez.	86.4x.10↔	Radikale Exzision einer Hautläsion am Kopf mit histographischer Kontrolle
84.01↔	Amputation und Exartikulation an einem Finger (ausgenommen am Daumen)	86.4x.11↔	Radikale Exzision einer Hautläsion des Halses mit histographischer Kontrolle
84.02↔	Amputation und Exartikulation am Daumen	86.4x.13↔	Radikale Exzision einer Hautläsion an Unterarm und Hand mit histographischer Kontrolle
84.03.00↔	Hand-Amputation, n.n.bez.	86.4x.17↔	Radikale Exzision einer Hautläsion an Leisten- und Genitalregion und Gesäss mit histographischer Kontrolle
84.03.10↔	Komplette Hand-Amputation an Handwurzel oder Mittelhand	86.4x.18↔	Radikale Exzision einer Hautläsion der unteren Extremität mit histographischer Kontrolle
84.03.99↔	Hand-Amputation, sonstige	86.4x.19↔	Radikale Exzision einer Hautläsion anderer Lokalisation mit histographischer Kontrolle
84.04↔	Handgelenks-Exartikulation	86.4x.20↔	Radikale Exzision einer Hautläsion am Kopf mit Transplantation oder Transposition von Haut
84.05↔	Vorderarm-Amputation	86.4x.21↔	Radikale Exzision einer Hautläsion des Halses mit Transplantation oder Transposition von Haut
84.06↔	Ellenbogen-Exartikulation		
84.07↔	Oberarm-Amputation		
84.08↔	Schultergelenk-Exartikulation		
84.09↔	Interthorakoskapuläre Amputation		
84.10↔	Amputation der unteren Extremität, n.n.bez.		
84.11↔	Zehenamputation		
84.12↔	Amputation durch Fuss		
84.13↔	Exartikulation im Sprunggelenk		
84.14↔	Transmalleoläre Amputation im Sprunggelenk		

86.4x.22↔	Radikale Exzision einer Hautläsion an Schulter und Axilla mit Transplantation oder Transposition von Haut	92.27.22↔	Implantation oder Einsetzen radioaktiver Elemente (Brachytherapie mit umschlossenen Radionukliden), intrakavitär
86.4x.23↔	Radikale Exzision einer Hautläsion an Oberarm und Ellenbogen mit Transplantation oder Transposition von Haut	92.27.23↔	Implantation oder Einsetzen radioaktiver Elemente (Brachytherapie mit umschlossenen Radionukliden), intraluminal
86.4x.24↔	Radikale Exzision einer Hautläsion des Unterarmes mit Transplantation oder Transposition von Haut	92.27.30↔	Implantation oder Einsetzen radioaktiver Elemente (Brachytherapie mit umschlossenen Radionukliden), Gefäss n.n.bez.
86.4x.25↔	Radikale Exzision einer Hautläsion der Hand mit Transplantation oder Transposition von Haut	92.27.31↔	Implantation oder Einsetzen radioaktiver Elemente (Brachytherapie mit umschlossenen Radionukliden), Koronargefäss
86.4x.26↔	Radikale Exzision einer Hautläsion an Brustwand und Rücken mit Transplantation oder Transposition von Haut	92.27.39↔	Implantation oder Einsetzen radioaktiver Elemente (Brachytherapie mit umschlossenen Radionukliden), sonstiges Gefäss
86.4x.27↔	Radikale Exzision einer Hautläsion an die Bauchregion mit Transplantation oder Transposition von Haut	92.27.40↔	Implantation oder Einsetzen radioaktiver Elemente (Brachytherapie mit umschlossenen Radionukliden), intraoperativ
86.4x.28↔	Radikale Exzision einer Hautläsion der Leisten- und Genitalregion mit Transplantation oder Transposition von Haut	92.27.70↔	Radioaktive Moulagen, n.n.bez.
86.4x.29↔	Radikale Exzision einer Hautläsion anderer Lokalisation mit Transplantation oder Transposition von Haut	92.27.71↔	Radioaktive Moulagen, Konstruktion und Applikation von oberflächlichen radioaktiven Moulagen
86.4x.2a↔	Radikale Exzision einer Hautläsion am Gesäss mit Transplantation oder Transposition von Haut	92.27.72↔	Radioaktive Moulagen, Konstruktion und Applikation von nicht auf der Körperoberfläche verwendeten Applikatoren
86.4x.2b↔	Radikale Exzision einer Hautläsion der unteren Extremität mit Transplantation oder Transposition von Haut	92.27.73↔	Radioaktive Moulagen, Konstruktion und Applikation von Augenapplikatoren
86.83.00↔	Gewebereduktionsplastik, n.n.bez.	92.27.79↔	Radioaktive Moulagen, sonstige
86.83.09↔	Gewebereduktionsplastik, sonstige	92.28.00↔	Injektion, Instillation oder orale Gabe von Radioisotopen, n.n.bez.
86.83.11↔	Gewebereduktionsplastik an Kopf und Hals	92.28.01↔	Instillation von offenen Radionukliden in Gelenke
86.83.12↔	Gewebereduktionsplastik an Schulter und Oberarm	92.28.02↔	Radiojodtherapie bis 1,2 GBq I-131, ohne Gabe von rekombinantem Thyreotropin (rh-TSH)
86.83.13↔	Gewebereduktionsplastik an Unterarm	92.28.03↔	Radiojodtherapie bis 1,2 GBq I-131, mit Gabe von rekombinantem Thyreotropin (rh-TSH)
86.83.14↔	Gewebereduktionsplastik an Hand	92.28.04↔	Radiojodtherapie über 1,2 bis unter 5 GBq I-131, ohne Gabe von rekombinantem Thyreotropin (rh-TSH)
86.83.1a↔	Gewebereduktionsplastik am Bauch	92.28.05↔	Radiojodtherapie über 1,2 bis unter 5 GBq I-131, mit Gabe von rekombinantem Thyreotropin (rh-TSH)
86.83.1b↔	Gewebereduktionsplastik an Rücken oder Flanke	92.28.06↔	Radiojodtherapie mit 5 und mehr GBq I-131, ohne Gabe von rekombinantem Thyreotropin (rh-TSH)
86.83.1c↔	Gewebereduktionsplastik gleichzeitig Bauch, Flanke sowie Rücken	92.28.07↔	Radiojodtherapie mit 5 und mehr GBq I-131, mit Gabe von rekombinantem Thyreotropin (rh-TSH)
86.83.1d↔	Gewebereduktionsplastik an der Leisten- und Genitalregion	92.28.11↔	Therapie mit offenen Radionukliden bei Knochenmetastasen
86.83.1e↔	Gewebereduktionsplastik am Gesäss	92.28.13↔	Radiorezeptortherapie mit DOTA-konjugierten Somatostatin-Analoga
86.83.1f↔	Gewebereduktionsplastik an Oberschenkel	92.28.20↔	Radioimmuntherapie mit 90Y-Ibritumomab-Tiuxetan, parenteral
86.83.1g↔	Gewebereduktionsplastik an Unterschenkel und Fuss	92.28.21↔	Gabe von Jod-131-MIBG (Metajodbenzylguanidin) parenteral
86.83.21↔	Absaugen von Fettgewebe	92.28.22↔	Radioimmuntherapie mit Iod 131 [I-131] tositumomab, parenteral
86.83.22↔	Liposuktion zur Transplantation	92.28.23↔	Radioimmuntherapie mit sonstigen Antikörpern, parenteral
86.84.10↔	Korrektur einer Narbenkontraktur oder Bride am Kopf	92.28.31↔	Selektive intravaskuläre Radiochemoembolisation mit I-131-Lipiodol
86.84.13↔	Korrektur einer Narbenkontraktur oder Bride an Unterarm	92.28.32↔	Selektive intravaskuläre Radionuklidtherapie (SIRT) durch Embolisation von Yttrium-90-markierten Mikrosphären
86.84.14↔	Korrektur einer Narbenkontraktur oder Bride an der Hand	92.28.33↔	Endovaskuläre Brachytherapie mit Rhenium-188
86.84.17↔	Korrektur einer Narbenkontraktur oder Bride an der Leisten- und Genitalregion oder am Gesäss	92.28.99↔	Injektion, Instillation oder orale Gabe von Radioisotopen, sonstige
86.84.18↔	Korrektur einer Narbenkontraktur oder Bride an der unteren Extremität	92.29.11↔	Interstitielle Brachytherapie mit Implantation von entfernbar Strahlern in einer Ebene, niedrige Dosisleistung
86.84.19↔	Korrektur einer Narbenkontraktur oder Bride an anderer Lokalisation	92.29.12↔	Interstitielle Brachytherapie mit Implantation von entfernbar Strahlern in einer Ebene, gepulste Dosisleistung (Pulsed dose rate)
86.86↔	Onychoplastik	92.29.13↔	Interstitielle Brachytherapie mit Implantation von entfernbar Strahlern in einer Ebene, hohe Dosisleistung
86.88.50↔	Anlage oder Wechsel eines Systems zur Vakuumversiegelung, tiefreichend, an Knochen und Gelenken der Extremitäten	92.29.19↔	Interstitielle Brachytherapie mit Implantation von entfernbar Strahlern in einer Ebene, sonstige
86.88.51↔	Anlage oder Wechsel eines Systems zur Vakuumversiegelung, tiefreichend, an Thorax, Mediastinum und Sternum	92.29.21↔	Interstitielle Brachytherapie mit Volumenimplantation von entfernbar Strahlern in mehreren Ebenen, niedrige Dosisleistung
86.88.52↔	Anlage oder Wechsel eines Systems zur Vakuumversiegelung, am offenen Abdomen	92.29.22↔	Interstitielle Brachytherapie mit Volumenimplantation von entfernbar Strahlern in mehreren Ebenen, gepulste Dosisleistung (Pulsed dose rate)
86.88.53↔	Anlage oder Wechsel eines Systems zur Vakuumversiegelung, endorektal	92.29.23↔	Interstitielle Brachytherapie mit Volumenimplantation von entfernbar Strahlern in mehreren Ebenen, hohe Dosisleistung
86.88.59↔	Anlage oder Wechsel eines Systems zur Vakuumversiegelung, an Haut und Unterhaut oder sonstigen Lokalisationen	92.29.24↔	Brachytherapie mit Implantation von entfernbar Strahlern in mehreren Ebenen, hohe Dosisleistung, intraoperativ
92.27.00↔	Implantation oder Einsetzen radioaktiver Elemente (Brachytherapie mit umschlossenen Radionukliden), Körperoberfläche, sonstiger oder n.n.bez. Applikationsort		
92.27.10↔	Implantation oder Einsetzen radioaktiver Elemente (Brachytherapie mit umschlossenen Radionukliden), weibliche Geschlechtsorgane, n.n.bez.		
92.27.11↔	Implantation oder Einsetzen radioaktiver Elemente (Brachytherapie mit umschlossenen Radionukliden), intrauterin		
92.27.12↔	Implantation oder Einsetzen radioaktiver Elemente (Brachytherapie mit umschlossenen Radionukliden), intravaginal		
92.27.13↔	Implantation oder Einsetzen radioaktiver Elemente (Brachytherapie mit umschlossenen Radionukliden), intrauterin und intravaginal kombiniert		
92.27.21↔	Implantation oder Einsetzen radioaktiver Elemente (Brachytherapie mit umschlossenen Radionukliden), Körperoberfläche		

92.29.29↔	Interstitielle Brachytherapie mit Volumenimplantation von entfernbaren Strahlern in mehreren Ebenen, sonstige	92.29.38↔	Interstitielle Brachytherapie mit Implantation von permanenten Strahlern, von 41 bis 45 Quellen
92.29.31↔	Interstitielle Brachytherapie mit Implantation von permanenten Strahlern, bis 10 Quellen	92.29.39↔	Interstitielle Brachytherapie mit Implantation von permanenten Strahlern, von 46 bis 50 Quellen
92.29.32↔	Interstitielle Brachytherapie mit Implantation von permanenten Strahlern, von 11 bis 15 Quellen	92.29.3a↔	Interstitielle Brachytherapie mit Implantation von permanenten Strahlern, von 51 bis 55 Quellen
92.29.33↔	Interstitielle Brachytherapie mit Implantation von permanenten Strahlern, von 16 bis 20 Quellen	92.29.3b↔	Interstitielle Brachytherapie mit Implantation von permanenten Strahlern, von 56 bis 60 Quellen
92.29.34↔	Interstitielle Brachytherapie mit Implantation von permanenten Strahlern, von 21 bis 25 Quellen	92.29.3c↔	Interstitielle Brachytherapie mit Implantation von permanenten Strahlern, von 61 bis 65 Quellen
92.29.35↔	Interstitielle Brachytherapie mit Implantation von permanenten Strahlern, von 26 bis 30 Quellen	92.29.3d↔	Interstitielle Brachytherapie mit Implantation von permanenten Strahlern, von 66 bis 70 Quellen
92.29.36↔	Interstitielle Brachytherapie mit Implantation von permanenten Strahlern, von 31 bis 35 Quellen	92.29.3e↔	Interstitielle Brachytherapie mit Implantation von permanenten Strahlern, von 71 und mehr Quellen
92.29.37↔	Interstitielle Brachytherapie mit Implantation von permanenten Strahlern, von 36 bis 40 Quellen		

Prozedur J11-4

00.63↔	Perkutanes Einsetzen von Stent(s) an A. carotis	39.72.00↔	Endovaskuläre plastische Rekonstruktion oder Okklusion von Gefässen am Kopf und Hals, n.n.bez.
00.64↔	Perkutanes Einsetzen von Stent(s) an sonstigen präzerebralen (extrakraniellen) Arterien	39.72.10↔	Selektive Embolisation von intrakraniellen Gefässen, n.n.bez.
00.65.00↔	Perkutanes Einsetzen von sonstigem(n) intrakraniellen vaskulären Stent(s), n.n.bez.	39.72.11↔	Selektive Embolisation von intrakraniellen Gefässen mit Partikeln oder Metallspiralen
00.65.11↔	Perkutanes transluminale Einsetzen von intrakraniellen vaskulären Mikrostroment(s)	39.72.12↔	Selektive Embolisation von intrakraniellen Gefässen mit embolisierenden Flüssigkeiten, ablösbaren Ballons oder Schirmen
00.65.99↔	Perkutanes Einsetzen von sonstigem(n) intrakraniellen vaskulären Stent(s), sonstige	39.72.13↔	Selektive Embolisation von intrakraniellen Gefässen durch Stents als Flow-Diverter
00.67.00↔	Perkutanes Einsetzen von zentralen Gefässstent(s), n.n.bez.	39.72.14↔	Selektive Embolisation von intrakraniellen Gefässen mit adhäsivem Embolisat
00.67.10↔	Perkutanes Einsetzen von Gefässstent(s) in die V. cava	39.72.19↔	Selektive Embolisation von intrakraniellen Gefässen, sonstige
00.67.20↔	Perkutanes Einsetzen von Gefässstent(s) in die V. porta	39.72.20↔	Selektive Embolisation von extrakraniellen Gefässen des Kopfes und des Halses, n.n.bez.
00.67.99↔	Perkutanes Einsetzen von zentralen Gefässstent(s), sonstige	39.72.21↔	Selektive Embolisation von extrakraniellen Gefässen des Kopfes und des Halses mit Partikeln oder Metallspiralen
39.50.00↔	Angioplastik oder Atherektomie an sonstigem(n) Nicht-Herzkranzgefäss(en), n.n.bez.	39.72.22↔	Selektive Embolisation von extrakraniellen Gefässen des Kopfes und des Halses mit embolisierenden Flüssigkeiten, ablösbaren Ballons oder Schirmen
39.50.10↔	Angioplastik oder Atherektomie an sonstigem(n) Nicht-Herzkranzgefäss(en) mit Ballon, n.n.bez.	39.72.24↔	Selektive Embolisation von extrakraniellen Gefässen des Kopfes und des Halses mit adhäsivem Embolisat
39.50.11↔	Angioplastik oder Atherektomie an sonstigem(n) Nicht-Herzkranzgefäss(en) mit einfacher Ballon	39.72.29↔	Selektive Embolisation von extrakraniellen Gefässen des Kopfes und des Halses, sonstige
39.50.12↔	Angioplastik oder Atherektomie an sonstigem(n) Nicht-Herzkranzgefäss(en) mit cutting Ballon	39.72.30↔	Perkutan-transluminale Embolisation einer Gefässmissbildung durch Mikrokatheter, n.n.bez.
39.50.13↔	Angioplastik oder Atherektomie an sonstigem(n) Nicht-Herzkranzgefäss(en) mit Kryoplastie-Ballon	39.72.31↔	Perkutan-transluminale Embolisation einer Gefässmissbildung durch Mikrokatheter, Verwendung von einem Mikrokatheter
39.50.14↔	Angioplastik oder Atherektomie an sonstigem(n) Nicht-Herzkranzgefäss(en) mit Drug eluting Ballon	39.72.32↔	Perkutan-transluminale Embolisation einer Gefässmissbildung durch Mikrokatheter, Verwendung von zwei Mikrokathetern
39.50.19↔	Angioplastik oder Atherektomie an sonstigem(n) Nicht-Herzkranzgefäss(en) mit sonstiger Ballon	39.72.33↔	Perkutan-transluminale Embolisation einer Gefässmissbildung durch Mikrokatheter, Verwendung von drei Mikrokathetern
39.50.20↔	Angioplastik Blade- Laserangioplastie an sonstigem(n) Nicht-Herzkranzgefäss(en)	39.72.34↔	Perkutan-transluminale Embolisation einer Gefässmissbildung durch Mikrokatheter, Verwendung von vier Mikrokathetern
39.50.21↔	Angioplastik Thrombektomie an sonstigem(n) Nicht-Herzkranzgefäss(en)	39.72.35↔	Perkutan-transluminale Embolisation einer Gefässmissbildung durch Mikrokatheter, Verwendung von fünf Mikrokathetern
39.50.99↔	Angioplastik oder Atherektomie an sonstigem(n) Nicht-Herzkranzgefäss(en), sonstige	39.72.36↔	Perkutan-transluminale Embolisation einer Gefässmissbildung durch Mikrokatheter, Verwendung von 6 und mehr Mikrokathetern
39.52.99↔	Sonstige Korrektur eines Aneurysmas, sonstige	39.72.99↔	Endovaskuläre plastische Rekonstruktion oder Okklusion von Gefässen am Kopf und Hals, sonstige
39.71.00↔	Endovaskuläre Implantation eines Grafts in Aorta abdominalis, n.n.bez.	39.73.00↔	Endovaskuläre Implantation eines Graft an der thorakalen Aorta, n.n.bez.
39.71.10↔	Endovaskuläre Implantation eines Grafts in Aorta abdominalis, aortoiliakal, ohne Fenestrierung oder Seitenarm	39.73.10↔	Endovaskuläre Implantation eines Grafts in die Aorta thoracica, ohne Fenestrierung oder Seitenarm
39.71.11↔	Endovaskuläre Implantation eines Grafts in Aorta abdominalis, aortoiliakal, mit Fenestrierung oder Seitenarm	39.73.11↔	Endovaskuläre Implantation eines Grafts in die Aorta thoracica, mit Fenestrierung oder Seitenarm
39.71.12↔	Endovaskuläre Implantation eines Grafts in Aorta abdominalis, Bifurkationsprothese, aortobiliakal, ohne Fenestrierung oder Seitenarm	39.73.20↔	Endovaskuläre Implantation eines Grafts in die Aorta thoracoabdominalis
39.71.13↔	Endovaskuläre Implantation eines Grafts in Aorta abdominalis, Bifurkationsprothese, aortobiliakal, mit Fenestrierung oder Seitenarm	39.73.99↔	Endovaskuläre Implantation eines Grafts an der thorakalen Aorta, sonstige
39.71.14↔	Endovaskuläre Implantation eines Grafts in Aorta abdominalis, Rohrprothese, aortal, ohne Fenestrierung oder Seitenarm	39.75.01↔	Perkutan-transluminale Gefässintervention, sonstige Gefässe, Fremdkörperentfernung mit Bergekatheter, Körbchenkatheter, etc.
39.71.15↔	Endovaskuläre Implantation eines Grafts in Aorta abdominalis, Rohrprothese, aortal, mit Fenestrierung oder Seitenarm		
39.71.99↔	Endovaskuläre Implantation eines Grafts in Aorta abdominalis, sonstige		

39.75.10↔	Perkutan-transluminale Gefässintervention, sonstige Gefässe, Kathetersysteme zu Rekanalisation von Totalverschlüssen	39.79.46↔	Selektive Embolisation mit ablösbaren Ballons von abdominalen Gefässen
39.75.11↔	Perkutan-transluminale Gefässintervention, sonstige Gefässe, Rotationsthrombektomie	39.79.47↔	Selektive Embolisation mit ablösbaren Ballons von spinalen Gefässen
39.75.12↔	Perkutan-transluminale Gefässintervention, sonstige Gefässe, Laserangioplastie	39.79.48↔	Selektive Embolisation mit ablösbaren Ballons von Gefässen der unteren Extremitäten
39.75.13↔	Perkutan-transluminale Gefässintervention, sonstige Gefässe, Anti-Embolie-System (periphere oder viscerale Gefässe)	39.79.49↔	Selektive Embolisation mit ablösbaren Ballons von sonstigen Gefässen, sonstige
39.75.14↔	Perkutan-transluminale Gefässintervention, sonstige Gefässe, Atherektomie	39.79.50↔	Selektive Embolisation mit Schirmen von sonstigen Gefässen, n.n.bez.
39.75.15↔	Perkutan-transluminale Gefässintervention, sonstige Gefässe, selektive Thrombolyse	39.79.51↔	Selektive Embolisation mit Schirmen von Gefässen der oberen Extremitäten
39.75.16↔	Perkutan-transluminale Gefässintervention sonstige Gefässe, selektive Thrombolyse, ultraschallunterstützt	39.79.52↔	Selektive Embolisation mit Schirmen der Aorta
39.75.30↔	Zerebrale Perfusionsaugmentation durch partielle endoarterielle Ballonokklusion	39.79.54↔	Selektive Embolisation mit Schirmen von thorakalen Gefässen
39.76.50↔	Perkutane selektive Thrombolyse an extrakraniellen Gefässen des Kopfes und Halses	39.79.55↔	Selektive Embolisation mit Schirmen von viszeralen Gefässen
39.76.70↔	Perkutane endovaskuläre Fremdkörperentfernung aus extrakraniellen Gefässen des Kopfes und Halses	39.79.56↔	Selektive Embolisation mit Schirmen von abdominalen Gefässen
39.77.50↔	Perkutane selektive Thrombolyse von intrakraniell(en) Gefäss(en)	39.79.57↔	Selektive Embolisation mit Schirmen von Gefässen der unteren Extremitäten
39.77.70↔	Perkutane endovaskuläre Fremdkörperentfernung aus intrakraniell(en) Gefäss(en)	39.79.58↔	Selektive Embolisation mit Schirmen von spinalen Gefässen
39.79.11↔	Endovaskuläre Implantation eines Grafts an Viszeralgefässen	39.79.59↔	Selektive Embolisation mit Schirmen von sonstigen Gefässen, sonstige
39.79.12↔	Endovaskuläre Implantation eines Grafts an Gefässen des Beckens	39.79.60↔	Selektive Embolisation mit Partikeln von sonstigen Gefässen, n.n.bez.
39.79.13↔	Endovaskuläre Implantation eines Grafts an abdominalen Gefässen	39.79.61↔	Selektive Embolisation mit Partikeln von Gefässen der oberen Extremitäten
39.79.19↔	Endovaskuläre Implantation eines Grafts an sonstigen Gefässen, sonstige	39.79.62↔	Selektive Embolisation mit Partikeln der Aorta
39.79.20↔	Coil-Embolisation oder -Verschluss von sonstigen Gefässen, n.n.bez.	39.79.64↔	Selektive Embolisation mit Partikeln von thorakalen Gefässen
39.79.21↔	Coil-Embolisation oder -Verschluss von Gefässen der oberen Extremitäten	39.79.65↔	Selektive Embolisation mit Partikeln von viszeralen Gefässen
39.79.22↔	Coil-Embolisation oder -Verschluss der Aorta	39.79.66↔	Selektive Embolisation mit Partikeln von abdominalen Gefässen
39.79.24↔	Coil-Embolisation oder -Verschluss von thorakalen Gefässen	39.79.67↔	Selektive Embolisation mit Partikeln von Gefässen der unteren Extremitäten
39.79.25↔	Coil-Embolisation oder -Verschluss von viszeralen Gefässen	39.79.68↔	Selektive Embolisation mit Partikeln von spinalen Gefässen
39.79.26↔	Coil-Embolisation oder -Verschluss von abdominalen Gefässen	39.79.69↔	Selektive Embolisation mit Partikeln von sonstigen Gefässen, sonstige
39.79.27↔	Coil-Embolisation oder -Verschluss von Gefässen der unteren Extremitäten	39.79.70↔	Katherteknischer Verschluss von Arterien mittels Laser, sonstigen Gefässen, n.n.bez.
39.79.28↔	Coil-Embolisation oder -Verschluss von spinalen Gefässen	39.79.71↔	Katherteknischer Verschluss mittels Laser, an Arterien der oberen Extremitäten
39.79.29↔	Coil-Embolisation oder -Verschluss von sonstigen Gefässen, sonstige	39.79.72↔	Katherteknischer Verschluss mittels Laser, an der Aorta
39.79.30↔	Selektive Embolisation mit embolisierenden Flüssigkeiten von sonstigen Gefässen, n.n.bez.	39.79.74↔	Katherteknischer Verschluss mittels Laser, an thorakalen Gefässen
39.79.31↔	Selektive Embolisation mit embolisierenden Flüssigkeiten von Gefässen der oberen Extremitäten	39.79.75↔	Katherteknischer Verschluss mittels Laser, an Gefässen der unteren Extremitäten
39.79.32↔	Selektive Embolisation mit embolisierenden Flüssigkeiten der Aorta	39.79.76↔	Katherteknischer Verschluss mittels Laser, an viszeralen Gefässen
39.79.34↔	Selektive Embolisation mit embolisierenden Flüssigkeiten von thorakalen Gefässen	39.79.77↔	Katherteknischer Verschluss mittels Laser, an abdominalen Gefässen
39.79.35↔	Selektive Embolisation mit embolisierenden Flüssigkeiten von viszeralen Gefässen	39.79.79↔	Katherteknischer Verschluss von Arterien mittels Laser, sonstige Gefässe, sonstige
39.79.36↔	Selektive Embolisation mit embolisierenden Flüssigkeiten von abdominalen Gefässen	39.79.80↔	Katherteknischer Verschluss von Arterien mittels Radiofrequenz, sonstige Gefässe, n.n.bez.
39.79.37↔	Selektive Embolisation mit embolisierenden Flüssigkeiten von Gefässen der unteren Extremitäten	39.79.81↔	Katherteknischer Verschluss mittels Radiofrequenz an Arterien der oberen Extremitäten
39.79.38↔	Selektive Embolisation mit embolisierenden Flüssigkeiten von spinalen Gefässen	39.79.82↔	Katherteknischer Verschluss mittels Radiofrequenz an der Aorta
39.79.39↔	Selektive Embolisation mit embolisierenden Flüssigkeiten von sonstigen Gefässen, sonstige	39.79.84↔	Katherteknischer Verschluss mittels Radiofrequenz an thorakalen Gefässen
39.79.40↔	Selektive Embolisation mit ablösbaren Ballons von sonstigen Gefässen, n.n.bez.	39.79.85↔	Katherteknischer Verschluss mittels Radiofrequenz an Gefässen der unteren Extremitäten
39.79.41↔	Selektive Embolisation mit ablösbaren Ballons von Gefässen der oberen Extremitäten	39.79.86↔	Katherteknischer Verschluss mittels Radiofrequenz an viszeralen Gefässen
39.79.42↔	Selektive Embolisation mit ablösbaren Ballons der Aorta	39.79.87↔	Katherteknischer Verschluss mittels Radiofrequenz an abdominalen Gefässen
39.79.44↔	Selektive Embolisation mit ablösbaren Ballons von thorakalen Gefässen	39.79.89↔	Katherteknischer Verschluss mittels Radiofrequenz an sonstigen Gefässen, sonstige
39.79.45↔	Selektive Embolisation mit ablösbaren Ballons von viszeralen Gefässen	39.90.00↔	Einsetzen von peripheren Gefässstent(s) ohne Medikamenten-Freisetzung, n.n.bez.
		39.90.10↔	Einsetzen von Gefässstent(s) in nicht-kardiale Gefässe, bare Stents
		39.90.11↔	Einsetzen von Gefässstent(s) in nicht-kardiale Gefässe, bioresorbierbare Stents

39.90.12↔	Einsetzen von Gefässstent(s) in nicht-kardiale Gefässe, grosslumige Stents n.n.bez.	44.44↔	Katheterembolisation zur Blutstillung in Magen oder Duodenum
39.90.13↔	Einsetzen von Gefässstent(s) in nicht-kardiale Gefässe, grosslumige Stents ungecovered	86.22.20‡↔	Grossflächiges Débridement von Wunde, Infektion oder Verbrennung durch Exzision mit Einlegen eines Medikamententrägers am Kopf (ausser Lippe)
39.90.14↔	Einsetzen von Gefässstent(s) in nicht-kardiale Gefässe, Grosslumige Stents gecovered	86.22.27‡↔	Grossflächiges Débridement von Wunde, Infektion oder Verbrennung durch Exzision mit Einlegen eines Medikamententrägers an der Leisten- und Genitalregion
39.90.15↔	Einsetzen von Gefässstent(s) in nicht-kardiale Gefässe, gecovered Stents (Stentgrafts) in nicht-aneurysmatischen Gefässen	86.22.28‡↔	Grossflächiges Débridement von Wunde, Infektion oder Verbrennung durch Exzision mit Einlegen eines Medikamententrägers an der unteren Extremität
39.90.16↔	Einsetzen von Gefässstent(s) in nichtkardiale Gefässe, gecoverte Stent-Grafts mit bioaktiver Oberfläche	86.22.29‡↔	Grossflächiges Débridement von Wunde, Infektion oder Verbrennung durch Exzision mit Einlegen eines Medikamententrägers, andere Lokalisation
39.90.17↔	Einsetzen von peripheren Gefässstent(s), Multilayerstents	86.88.50↔	Anlage oder Wechsel eines Systems zur Vakuumversiegelung, tiefreichend, an Knochen und Gelenken der Extremitäten
39.90.19↔	Einsetzen von Gefässstent(s) in nicht-kardiale Gefässe, sonstige Stents	86.88.51↔	Anlage oder Wechsel eines Systems zur Vakuumversiegelung, tiefreichend, an Thorax, Mediastinum und Sternum
39.90.30↔	Einsetzen von überlangen Stent(s) (>10 cm) in nicht-kardiale Gefässe, n.n.bez.	86.88.52↔	Anlage oder Wechsel eines Systems zur Vakuumversiegelung, am offenen Abdomen
39.90.31↔	Einsetzen von überlangen bare Stent(s) (>10 cm) in nicht-kardiale Gefässe	86.88.53↔	Anlage oder Wechsel eines Systems zur Vakuumversiegelung, endorektal
39.90.32↔	Einsetzen von überlangen covered Stent(s) (>10 cm) in nicht-kardiale Gefässe	86.88.59↔	Anlage oder Wechsel eines Systems zur Vakuumversiegelung, an Haut und Unterhaut oder sonstigen Lokalisationen
39.90.39↔	Einsetzen von überlangen Stent(s) (>10 cm) in nicht-kardiale Gefässe, sonstige		
39.90.99↔	Einsetzen von peripheren Gefässstent(s) ohne Medikamenten-Freisetzung, sonstige		

ADRG J14

Plastische Rekonstruktion der Mamma bei bösartiger Neubildung

Prozedur in Tabelle J14-2 und mindestens eine Diagnose in Tabelle J14-1

DRG J14Z

Plastische Rekonstruktion der Mamma bei bösartiger Neubildung

Diagnose J14-1

C50.0	Bösartige Neubildung: Brustwarze und Warzenhof	C79.2	Sekundäre BNB Haut
C50.1	BNB: Zentraler Drüsenkörper der Brustdrüse	C79.81	Sekundäre bösartige Neubildung der Brustdrüse
C50.2	BNB: Oberer innerer Quadrant der Brustdrüse	D05.0	Lobuläres Carcinoma in situ Brustdrüse
C50.3	BNB: Unterer innerer Quadrant der Brustdrüse	D05.1	Carcinoma in situ Milchgänge
C50.4	BNB: Oberer äusserer Quadrant der Brustdrüse	D05.7	Sonstiges Carcinoma in situ Brustdrüse
C50.5	BNB: Unterer äusserer Quadrant der Brustdrüse	D05.9	Carcinoma in situ Brustdrüse, nnbez
C50.6	Bösartige Neubildung: Recessus axillaris der Brustdrüse	D48.6	NB unsich/unbek Verhalt Brustdrüse [Mamma]
C50.8	BNB: Brustdrüse, mehrere Teilbereiche überlappend	Z40.00	Prophylakt OP wg Risikofakt iVm BNB, Brustdr [Mamma]
C50.9	Bösartige Neubildung: Brustdrüse, nicht näher bezeichnet	Z42.1	Nachbeh unter Anwend plast Chirurgie Mamma [Brustdr]

Prozedur J14-2

85.82↔	Spalthauttransplantat an die Mamma	86.76.13↔	Grossflächige Dehnungsplastik am Unterarm
85.83↔	Vollhauttransplantat an die Mamma	86.76.14↔	Grossflächige Dehnungsplastik an Brustwand und Rücken
85.84↔	Mammarekonstruktion mit gestieltem Hautlappen	86.76.15↔	Grossflächige Dehnungsplastik an der Bauchregion
85.85↔	Mammarekonstruktion mit gestielten Muskellappen	86.76.16↔	Grossflächige Dehnungsplastik an der Leisten- und Genitalregion
85.89.10↔	Mammoplastik mit freiem Haut-Muskel-Transplantat	86.76.17↔	Grossflächige Dehnungsplastik am Gesäss
85.89.11↔	Mammoplastik mit gestieltem Haut-Muskel-Transplantat (myokutaner Lappen), ohne Prothesenimplantation	86.76.19↔	Grossflächige Dehnungsplastik, andere Lokalisation
85.89.13↔	Mammoplastik mit Omentumlappen	86.76.1a↔	Grossflächige Dehnungsplastik an Oberschenkel und Unterschenkel
85.89.20↔	Mammoplastik mittels Lappenplastik mit mikrovaskulärer Anastomosierung, n.n.bez.	86.76.1b↔	Grossflächige Dehnungsplastik am Fuss
85.89.21↔	Deep inferior epigastric perforator flap (DIEP)	86.76.20↔	Grossflächige Verschiebe-Rotationsplastik am Kopf (ausser Lippe und Mund)
85.89.22↔	Superficial inferior epigastric artery flap (SIEA)	86.76.21↔	Grossflächige Verschiebe-Rotationsplastik am Hals
85.89.23↔	Muskulokutane Gracilis-Lappenplastik	86.76.22↔	Grossflächige Verschiebe-Rotationsplastik an Schulter und Oberarm
85.89.24↔	Superior gluteal artery perforator flap (S-GAP)	86.76.23↔	Grossflächige Verschiebe-Rotationsplastik am Unterarm
85.89.25↔	Inferior gluteal artery perforator flap (I-GAP)	86.76.24↔	Grossflächige Verschiebe-Rotationsplastik an Brustwand und Rücken
85.89.29↔	Mammoplastik mittels Lappenplastik mit mikrovaskulärer Anastomosierung, sonstige	86.76.25↔	Grossflächige Verschiebe-Rotationsplastik an der Bauchregion
86.74.99↔	Anbringen von gestieltem oder freiem Lappen an andere Lokalisationen, sonstige	86.76.26↔	Grossflächige Verschiebe-Rotationsplastik an der Leisten- und Genitalregion
86.76.10↔	Grossflächige Dehnungsplastik am Kopf (ausser Lippe und Mund)	86.76.27↔	Grossflächige Verschiebe-Rotationsplastik am Gesäss
86.76.11↔	Grossflächige Dehnungsplastik am Hals	86.76.28↔	Grossflächige Verschiebe-Rotationsplastik an Oberschenkel und Unterschenkel
86.76.12↔	Grossflächige Dehnungsplastik an Schulter und Oberarm		

86.76.29↔	Grossflächige Verschiebe-Rotationsplastik, andere Lokalisation	86.78.14↔	Anbringen von freiem Lappen mit mikrovaskulärer Anastomosierung an Brustwand und Rücken
86.76.2a↔	Grossflächige Verschiebe-Rotationsplastik am Fuss	86.78.15↔	Anbringen von freiem Lappen mit mikrovaskulärer Anastomosierung an Bauchregion
86.76.30↔	Grossflächige Transpositionsplastik am Kopf (ausser Lippe und Mund)	86.78.16↔	Anbringen von freiem Lappen mit mikrovaskulärer Anastomosierung an der Leisten- und Genitalregion
86.76.31↔	Grossflächige Transpositionsplastik am Hals	86.78.17↔	Anbringen von freiem Lappen mit mikrovaskulärer Anastomosierung am Gesäss
86.76.32↔	Grossflächige Transpositionsplastik an Schulter und Oberarm	86.78.18↔	Anbringen von freiem Lappen mit mikrovaskulärer Anastomosierung an der unteren Extremität
86.76.33↔	Grossflächige Transpositionsplastik am Unterarm	86.78.19↔	Anbringen von freiem Lappen mit mikrovaskulärer Anastomosierung an andere Lokalisation
86.76.34↔	Grossflächige Transpositionsplastik an Brustwand und Rücken	86.78.20↔	Anbringen von gestieltem regionalem Lappen oder gestieltem Fernlappen am Kopf (außer Lippe und Mund)
86.76.35↔	Grossflächige Transpositionsplastik an der Bauchregion	86.78.21↔	Anbringen von gestieltem regionalem Lappen oder gestieltem Fernlappen am Hals
86.76.36↔	Grossflächige Transpositionsplastik an der Leisten- und Genitalregion	86.78.22↔	Anbringen von gestieltem regionalem Lappen oder gestieltem Fernlappen an Schulter und Oberarm
86.76.37↔	Grossflächige Transpositionsplastik am Gesäss	86.78.23↔	Anbringen von gestieltem regionalem Lappen oder gestieltem Fernlappen am Unterarm
86.76.38↔	Grossflächige Transpositionsplastik an Oberschenkel und Unterschenkel	86.78.24↔	Anbringen von gestieltem regionalem Lappen oder gestieltem Fernlappen an Brustwand und Rücken
86.76.39↔	Grossflächige Transpositionsplastik, andere Lokalisation	86.78.25↔	Anbringen von gestieltem regionalem Lappen oder gestieltem Fernlappen an die Bauchregion
86.76.3a↔	Grossflächige Insellappenplastik am Fuss	86.78.26↔	Anbringen von gestieltem regionalem Lappen oder gestieltem Fernlappen an der Leisten- und Genitalregion
86.76.40↔	Grossflächige Insellappenplastik am Kopf (ausser Lippe und Mund)	86.78.27↔	Anbringen von gestieltem regionalem Lappen oder gestieltem Fernlappen am Gesäss
86.76.41↔	Grossflächige Insellappenplastik am Hals	86.78.28↔	Anbringen von gestieltem regionalem Lappen oder gestieltem Fernlappen an der unteren Extremität
86.76.42↔	Grossflächige Insellappenplastik an Schulter und Oberarm	86.78.29↔	Anbringen von gestieltem regionalem Lappen oder gestieltem Fernlappen an andere Lokalisation
86.76.43↔	Grossflächige Insellappenplastik am Unterarm	86.78.40↔	Anbringen von sonstigem gestielten oder freien Lappen am Kopf (außer Lippe und Mund)
86.76.44↔	Grossflächige Insellappenplastik an Brustwand und Rücken	86.78.41↔	Anbringen von sonstigem gestielten oder freien Lappen am Hals
86.76.45↔	Grossflächige Insellappenplastik an der Bauchregion	86.78.42↔	Anbringen von sonstigem gestielten oder freien Lappen an Schulter und Oberarm
86.76.46↔	Grossflächige Insellappenplastik an der Leisten- und Genitalregion	86.78.43↔	Anbringen von sonstigem gestielten oder freien Lappen am Unterarm
86.76.47↔	Grossflächige Insellappenplastik am Gesäss	86.78.44↔	Anbringen von sonstigem gestielten oder freien Lappen an Brustwand und Rücken
86.76.48↔	Grossflächige Insellappenplastik an Oberschenkel und Unterschenkel	86.78.45↔	Anbringen von sonstigem gestielten oder freien Lappen an die Bauchregion
86.76.49↔	Grossflächige Insellappenplastik, andere Lokalisation	86.78.46↔	Anbringen von sonstigem gestielten oder freien Lappen an der Leisten- und Genitalregion
86.76.4a↔	Grossflächige Insellappenplastik am Fuss	86.78.47↔	Anbringen von sonstigem gestielten oder freien Lappen am Gesäss
86.76.99↔	Anbringen von gestieltem oder freiem Lappen an anderen Lokalisationen, grossflächig, sonstige	86.78.48↔	Anbringen von sonstigem gestielten oder freien Lappen an der unteren Extremität
86.77.10↔	Sonstige lokale Lappenplastik am Kopf (außer Lippe und Mund)	86.78.49↔	Anbringen von sonstigem gestielten oder freien Lappen an andere Lokalisation
86.77.11↔	Sonstige lokale Lappenplastik am Hals		
86.77.12↔	Sonstige lokale Lappenplastik an Schulter und Oberarm		
86.77.13↔	Sonstige lokale Lappenplastik am Unterarm		
86.77.14↔	Sonstige lokale Lappenplastik an Brustwand und Rücken		
86.77.15↔	Sonstige lokale Lappenplastik an der Bauchregion		
86.77.16↔	Sonstige lokale Lappenplastik an der Leisten- und Genitalregion		
86.77.17↔	Sonstige lokale Lappenplastik am Gesäss		
86.77.18↔	Sonstige lokale Lappenplastik an Oberschenkel und Unterschenkel		
86.77.19↔	Sonstige lokale Lappenplastik, an andere Lokalisationen		
86.77.1a↔	Sonstige lokale Lappenplastik am Fuss		
86.78.10↔	Anbringen von freiem Lappen mit mikrovaskulärer Anastomosierung am Kopf (außer Lippe und Mund)		
86.78.11↔	Anbringen von freiem Lappen mit mikrovaskulärer Anastomosierung am Hals		
86.78.12↔	Anbringen von freiem Lappen mit mikrovaskulärer Anastomosierung an Schulter und Oberarm		
86.78.13↔	Anbringen von freiem Lappen mit mikrovaskulärer Anastomosierung am Unterarm		

ADRG J16**Beidseitige Mastektomie bei bösartiger Neubildung oder Strahlentherapie mit operativer Prozedur**

Mindestens eine Diagnose in Tabelle J16-1 und (mindestens zwei Prozeduren in Tabelle J16-2 oder Beidseitige Prozedur in Tabelle J16-2) oder Prozedur in Tabelle J16-3 und mindestens eine Prozedur in Tabelle J16-4

DRG J16Z**Beidseitige Mastektomie bei bösartiger Neubildung oder Strahlentherapie mit operativer Prozedur bei Krankheiten und Störungen an Haut, Unterhaut und Mamma****Diagnose J16-1**

C50.0	Bösartige Neubildung: Brustwarze und Warzenhof	C50.3	BNB: Unterer innerer Quadrant der Brustdrüse
C50.1	BNB: Zentraler Drüsenkörper der Brustdrüse	C50.4	BNB: Oberer äußerer Quadrant der Brustdrüse
C50.2	BNB: Oberer innerer Quadrant der Brustdrüse	C50.5	BNB: Unterer äußerer Quadrant der Brustdrüse

C50.6	Bösartige Neubildung: Recessus axillaris der Brustdrüse	D05.1	Carcinoma in situ Milchgänge
C50.8	BNB: Brustdrüse, mehrere Teilbereiche überlappend	D05.7	Sonstiges Carcinoma in situ Brustdrüse
C50.9	Bösartige Neubildung: Brustdrüse, nicht näher bezeichnet	D05.9	Carcinoma in situ Brustdrüse, nnbez
C79.2	Sekundäre BNB Haut	D48.6	NB unsich/unbek Verhalt Brustdrüse [Mamma]
C79.81	Sekundäre bösartige Neubildung der Brustdrüse	Z40.00	Prophylakt OP wg Risikofakt iVm BNB, Brustdr [Mamma]
D05.0	Lobuläres Carcinoma in situ Brustdrüse	Z42.1	Nachbeh unter Anwend plast Chirurgie Mamma [Brustdr]

Prozedur J16-2

85.26↔	Partielle Mastektomie	85.34.99↔	Subkutane Mastektomie, sonstige
85.34.00↔	Subkutane Mastektomie, n.n.bez.	85.37↔	Mastektomie bei Gynäkomastie
85.34.11↔	Hautsparende Mastektomie mit kompletter Resektion des Drüsengewebes, ohne weitere Massnahmen	85.40↔	Mastektomie, n.n.bez.
85.34.12↔	Hautsparende Mastektomie mit kompletter Resektion des Drüsengewebes, mit Straffung des Hautmantels	85.41↔	Einfache Mastektomie
85.34.13↔	Hautsparende Mastektomie mit kompletter Resektion des Drüsengewebes, mit Straffung des Hautmantels und Bildung eines gestielten Corium-cutis-Lappens	85.43↔	Modifizierte radikale Mastektomie
85.34.21↔	Brustwarzenerhaltende Mastektomie mit kompletter Resektion des Drüsengewebes, ohne weitere Massnahmen	85.45.00↔	Radikale Mastektomie, n.n.bez.
85.34.22↔	Brustwarzenerhaltende Mastektomie mit kompletter Resektion des Drüsengewebes, mit Straffung des Hautmantels	85.45.10↔	Radikale Mastektomie ohne Brustwandteilresektion
85.34.23↔	Brustwarzenerhaltende Mastektomie mit kompletter Resektion des Drüsengewebes, mit Straffung des Hautmantels und Bildung eines gestielten Corium-cutis-Lappens	85.45.11↔	Radikale Mastektomie mit Brustwandteilresektion
		85.45.99↔	Radikale Mastektomie, sonstige
		85.47↔	Erweiterte radikale Mastektomie
		85.49↔	Mastektomie, sonstige

Prozedur J16-3

92.20↔	Infusion von flüssigem Radioisotop	92.24.30↔	Teleradiotherapie mit Photonen, hochkomplexe Radiotherapie mit spezialisierter Ausstattung
92.21.00↔	Oberflächenstrahlentherapie, n.n.bez.	92.25.00↔	Teleradiotherapie mit Elektronen, Linearbeschleuniger, n.n.bez.
92.21.01↔	Oberflächenstrahlentherapie, bis zu 2 Bestrahlungsfelder	92.25.01↔	Teleradiotherapie mit Elektronen, Linearbeschleuniger, Grossfeldbestrahlung
92.21.02↔	Oberflächenstrahlentherapie, mehr als 2 Bestrahlungsfelder	92.25.02↔	Teleradiotherapie mit Elektronen, Linearbeschleuniger, Halbkörperbestrahlung
92.22.00↔	Orthovoltstrahlentherapie, n.n.bez.	92.25.03↔	Teleradiotherapie mit Elektronen, Linearbeschleuniger, Ganzkörperbestrahlung
92.22.01↔	Orthovoltstrahlentherapie, bis zu 2 Bestrahlungsfelder	92.25.04↔	Teleradiotherapie mit Elektronen, Linearbeschleuniger, Intraoperative Strahlentherapie
92.22.02↔	Orthovoltstrahlentherapie, mehr als 2 Bestrahlungsfelder	92.25.09↔	Teleradiotherapie mit Elektronen, Linearbeschleuniger, sonstige
92.22.11↔	Intraoperative Röntgenstrahlentherapie, bis 300 kV	92.25.11↔	Teleradiotherapie mit Elektronen, Linearbeschleuniger, mit bildgestützter Einstellung
92.22.12↔	Intraoperative Röntgenstrahlentherapie, 300 kV - < 1 MV	92.25.12↔	Teleradiotherapie mit Elektronen, Linearbeschleuniger, mit bildgestützter Einstellung, bis zu 2 Bestrahlungsfelder
92.22.19↔	Intraoperative Röntgenstrahlentherapie, sonstige	92.25.13↔	Teleradiotherapie mit Elektronen, Linearbeschleuniger, mit bildgestützter Einstellung, mehr als 2 Bestrahlungsfelder
92.23.00↔	Hochvoltstrahlentherapie, n.n.bez.	92.25.14↔	Teleradiotherapie mit Elektronen, Linearbeschleuniger, mit bildgestützter Einstellung, 3D-geplante Bestrahlung
92.23.01↔	Telekobaltgerät bis zu 2 Bestrahlungsfelder	92.25.15↔	Teleradiotherapie mit Elektronen, Linearbeschleuniger, mit bildgestützter Einstellung, intensitätsmodulierte Radiotherapie
92.23.02↔	Telekobaltgerät 3 bis 4 Bestrahlungsfelder	92.25.21↔	Teleradiotherapie mit Elektronen, Linearbeschleuniger, ohne bildgestützte Einstellung, bis zu 2 Bestrahlungsfelder
92.23.03↔	Telekobaltgerät mehr als 4 Bestrahlungsfelder oder 3D-geplante Bestrahlung	92.25.22↔	Teleradiotherapie mit Elektronen, Linearbeschleuniger, ohne bildgestützte Einstellung, mehr als 2 Bestrahlungsfelder
92.23.08↔	Hochvoltstrahlentherapie, andere Isotope	92.25.23↔	Teleradiotherapie mit Elektronen, Linearbeschleuniger, ohne bildgestützte Einstellung, 3D-geplante Bestrahlung
92.23.09↔	Telekobaltgerät, sonstige	92.25.24↔	Teleradiotherapie mit Elektronen, Linearbeschleuniger, ohne bildgestützte Einstellung, intensitätsmodulierte Radiotherapie
92.24.00↔	Teleradiotherapie mit Photonen, Linearbeschleuniger, n.n.bez.	92.26.00↔	Teleradiotherapie mit anderen Partikelstrahlen, n.n.bez.
92.24.01↔	Teleradiotherapie mit Photonen, Linearbeschleuniger, Grossfeldbestrahlung	92.26.10↔	Protonentherapie, ohne bildgestützte Einstellung, bis zu 2 Bestrahlungsfelder
92.24.02↔	Teleradiotherapie mit Photonen, Linearbeschleuniger, Halbkörperbestrahlung	92.26.11↔	Protonentherapie, mit bildgestützter Einstellung, bis zu 2 Bestrahlungsfelder
92.24.03↔	Teleradiotherapie mit Photonen, Linearbeschleuniger, Ganzkörperbestrahlung	92.26.20↔	Protonentherapie, ohne bildgestützte Einstellung, mehr als 2 Bestrahlungsfelder
92.24.04↔	Teleradiotherapie mit Photonen, Linearbeschleuniger, Intraoperative Strahlentherapie	92.26.21↔	Protonentherapie, mit bildgestützter Einstellung, mehr als 2 Bestrahlungsfelder
92.24.09↔	Teleradiotherapie mit Photonen, Linearbeschleuniger, sonstige	92.26.99↔	Teleradiotherapie mit anderen Partikelstrahlen, sonstige
92.24.11↔	Teleradiotherapie mit Photonen, Linearbeschleuniger, mit bildgestützter Einstellung, bis zu 2 Bestrahlungsfelder	92.27.00↔	Implantation oder Einsetzen radioaktiver Elemente (Brachytherapie mit umschlossenen Radionukliden), Körperoberfläche, sonstiger oder n.n.bez. Applikationsort
92.24.12↔	Teleradiotherapie mit Photonen, Linearbeschleuniger, mit bildgestützter Einstellung, mehr als 2 Bestrahlungsfelder		
92.24.13↔	Teleradiotherapie mit Photonen, Linearbeschleuniger, mit bildgestützter Einstellung, 3D-geplante Bestrahlung		
92.24.14↔	Teleradiotherapie mit Photonen, Linearbeschleuniger, mit bildgestützter Einstellung, intensitätsmodulierte Radiotherapie		
92.24.21↔	Teleradiotherapie mit Photonen, Linearbeschleuniger, ohne bildgestützte Einstellung, bis zu 2 Bestrahlungsfelder		
92.24.22↔	Teleradiotherapie mit Photonen, Linearbeschleuniger, ohne bildgestützte Einstellung, mehr als 2 Bestrahlungsfelder		
92.24.23↔	Teleradiotherapie mit Photonen, Linearbeschleuniger, ohne bildgestützte Einstellung, 3D-geplante Bestrahlung		
92.24.24↔	Teleradiotherapie mit Photonen, Linearbeschleuniger, ohne bildgestützte Einstellung, intensitätsmodulierte Radiotherapie		

92.27.10↔	Implantation oder Einsetzen radioaktiver Elemente (Brachytherapie mit umschlossenen Radionukliden), weibliche Geschlechtsorgane, n.n.bez.	92.29.13↔	Interstitielle Brachytherapie mit Implantation von entfernbaren Strahlern in einer Ebene, hohe Dosisleistung
92.27.11↔	Implantation oder Einsetzen radioaktiver Elemente (Brachytherapie mit umschlossenen Radionukliden), intrauterin	92.29.19↔	Interstitielle Brachytherapie mit Implantation von entfernbaren Strahlern in einer Ebene, sonstige
92.27.12↔	Implantation oder Einsetzen radioaktiver Elemente (Brachytherapie mit umschlossenen Radionukliden), intravaginal	92.29.21↔	Interstitielle Brachytherapie mit Volumenimplantation von entfernbaren Strahlern in mehreren Ebenen, niedrige Dosisleistung
92.27.13↔	Implantation oder Einsetzen radioaktiver Elemente (Brachytherapie mit umschlossenen Radionukliden), intrauterin und intravaginal kombiniert	92.29.22↔	Interstitielle Brachytherapie mit Volumenimplantation von entfernbaren Strahlern in mehreren Ebenen, gepulste Dosisleistung (Pulsed dose rate)
92.27.21↔	Implantation oder Einsetzen radioaktiver Elemente (Brachytherapie mit umschlossenen Radionukliden), Körperoberfläche	92.29.23↔	Interstitielle Brachytherapie mit Volumenimplantation von entfernbaren Strahlern in mehreren Ebenen, hohe Dosisleistung
92.27.22↔	Implantation oder Einsetzen radioaktiver Elemente (Brachytherapie mit umschlossenen Radionukliden), intrakavitär	92.29.24↔	Brachytherapie mit Implantation von entfernbaren Strahlern in mehreren Ebenen, hohe Dosisleistung, intraoperativ
92.27.23↔	Implantation oder Einsetzen radioaktiver Elemente (Brachytherapie mit umschlossenen Radionukliden), intraluminal	92.29.29↔	Interstitielle Brachytherapie mit Volumenimplantation von entfernbaren Strahlern in mehreren Ebenen, sonstige
92.27.30↔	Implantation oder Einsetzen radioaktiver Elemente (Brachytherapie mit umschlossenen Radionukliden), Gefäss n.n.bez.	92.29.31↔	Interstitielle Brachytherapie mit Implantation von permanenten Strahlern, bis 10 Quellen
92.27.31↔	Implantation oder Einsetzen radioaktiver Elemente (Brachytherapie mit umschlossenen Radionukliden), Koronargefäss	92.29.32↔	Interstitielle Brachytherapie mit Implantation von permanenten Strahlern, von 11 bis 15 Quellen
92.27.39↔	Implantation oder Einsetzen radioaktiver Elemente (Brachytherapie mit umschlossenen Radionukliden), sonstiges Gefäss	92.29.33↔	Interstitielle Brachytherapie mit Implantation von permanenten Strahlern, von 16 bis 20 Quellen
92.27.40↔	Implantation oder Einsetzen radioaktiver Elemente (Brachytherapie mit umschlossenen Radionukliden), intraoperativ	92.29.34↔	Interstitielle Brachytherapie mit Implantation von permanenten Strahlern, von 21 bis 25 Quellen
92.27.70↔	Radioaktive Moulagen, n.n.bez.	92.29.35↔	Interstitielle Brachytherapie mit Implantation von permanenten Strahlern, von 26 bis 30 Quellen
92.27.71↔	Radioaktive Moulagen, Konstruktion und Applikation von oberflächlichen radioaktiven Moulagen	92.29.36↔	Interstitielle Brachytherapie mit Implantation von permanenten Strahlern, von 31 bis 35 Quellen
92.27.72↔	Radioaktive Moulagen, Konstruktion und Applikation von nicht auf der Körperoberfläche verwendeten Applikatoren	92.29.37↔	Interstitielle Brachytherapie mit Implantation von permanenten Strahlern, von 36 bis 40 Quellen
92.27.73↔	Radioaktive Moulagen, Konstruktion und Applikation von Augenapplikatoren	92.29.38↔	Interstitielle Brachytherapie mit Implantation von permanenten Strahlern, von 41 bis 45 Quellen
92.27.79↔	Radioaktive Moulagen, sonstige	92.29.39↔	Interstitielle Brachytherapie mit Implantation von permanenten Strahlern, von 46 bis 50 Quellen
92.28.00↔	Injektion, Instillation oder orale Gabe von Radioisotopen, n.n.bez.	92.29.3a↔	Interstitielle Brachytherapie mit Implantation von permanenten Strahlern, von 51 bis 55 Quellen
92.28.01↔	Instillation von offenen Radionukliden in Gelenke	92.29.3b↔	Interstitielle Brachytherapie mit Implantation von permanenten Strahlern, von 56 bis 60 Quellen
92.28.02↔	Radiojodtherapie bis 1,2 GBq I-131, ohne Gabe von rekombinantem Thyreotropin (rh-TSH)	92.29.3c↔	Interstitielle Brachytherapie mit Implantation von permanenten Strahlern, von 61 bis 65 Quellen
92.28.03↔	Radiojodtherapie bis 1,2 GBq I-131, mit Gabe von rekombinantem Thyreotropin (rh-TSH)	92.29.3d↔	Interstitielle Brachytherapie mit Implantation von permanenten Strahlern, von 66 bis 70 Quellen
92.28.04↔	Radiojodtherapie über 1,2 bis unter 5 GBq I-131, ohne Gabe von rekombinantem Thyreotropin (rh-TSH)	92.29.3e↔	Interstitielle Brachytherapie mit Implantation von permanenten Strahlern, von 71 und mehr Quellen
92.28.05↔	Radiojodtherapie über 1,2 bis unter 5 GBq I-131, mit Gabe von rekombinantem Thyreotropin (rh-TSH)	92.29.40↔	Brachytherapie mit Oberflächenapplikatoren, n.n.bez.
92.28.06↔	Radiojodtherapie mit 5 und mehr GBq I-131, ohne Gabe von rekombinantem Thyreotropin (rh-TSH)	92.29.49↔	Brachytherapie mit Oberflächenapplikatoren, sonstige
92.28.07↔	Radiojodtherapie mit 5 und mehr GBq I-131, mit Gabe von rekombinantem Thyreotropin (rh-TSH)	92.29.51↔	Entfernung von umschlossenen Radionukliden oder inaktiven Applikatoren unter Anästhesie
92.28.11↔	Therapie mit offenen Radionukliden bei Knochenmetastasen	92.30.00↔	Stereotaktische Bestrahlung, einzeitig, n.n.bez.
92.28.13↔	Radiorezeptorthherapie mit DOTA-konjugierten Somatostatin-Analoga	92.30.01↔	Stereotaktische Bestrahlung, einzeitig, zerebral, n.n.bez.
92.28.20↔	Radioimmuntherapie mit 90Y-Ibritumomab-Tiuxetan, parenteral	92.30.02↔	Stereotaktische Bestrahlung, einzeitig, extrazerebral, n.n.bez.
92.28.21↔	Gabe von Jod-131-MIBG (Metajodbenzylguanidin) parenteral	92.30.20↔	Stereotaktische Bestrahlung, einzeitig, zerebral, intensitätsmodulierte Radiotherapie
92.28.22↔	Radioimmuntherapie mit Iod 131 [I-131] tositumomab, parenteral	92.30.21↔	Stereotaktische Bestrahlung, einzeitig, zerebral, intensitätsmodulierte Bogenbestrahlung (IMAT)
92.28.23↔	Radioimmuntherapie mit sonstigen Antikörpern, parenteral	92.30.22↔	Stereotaktische Bestrahlung, einzeitig, zerebral, bildgestützte Einstellung
92.28.31↔	Selektive intravaskuläre Radiochemoembolisation mit I-131-Lipiodol	92.30.30↔	Stereotaktische Bestrahlung, einzeitig, extrazerebral, intensitätsmodulierte Radiotherapie
92.28.32↔	Selektive intravaskuläre Radionuklidtherapie (SIRT) durch Embolisation von Yttrium-90-markierten Mikrosphären	92.30.31↔	Stereotaktische Bestrahlung, einzeitig, extrazerebral, intensitätsmodulierte Bogenbestrahlung (IMAT)
92.28.33↔	Endovaskuläre Brachytherapie mit Rhenium-188	92.30.32↔	Stereotaktische Bestrahlung, einzeitig, extrazerebral, bildgestützte Einstellung
92.28.99↔	Injektion, Instillation oder orale Gabe von Radioisotopen, sonstige	92.30.99↔	Stereotaktische Bestrahlung, einzeitig, sonstige
92.29.00↔	Brachytherapie mit umschlossenen Radionukliden, n.n. bez.	92.31.00↔	Radiochirurgie mit Photonen n.n. bez., zerebral
92.29.09↔	Brachytherapie mit umschlossenen Radionukliden, sonstige	92.31.10↔	Radiochirurgie mit Photonen n.n. bez., extrazerebral
92.29.11↔	Interstitielle Brachytherapie mit Implantation von entfernbaren Strahlern in einer Ebene, niedrige Dosisleistung	92.32.00↔	Mehrquellige Photon-Radiochirurgie, n.n.bez.
92.29.12↔	Interstitielle Brachytherapie mit Implantation von entfernbaren Strahlern in einer Ebene, gepulste Dosisleistung (Pulsed dose rate)	92.32.01↔	Mehrquellige Photon-Radiochirurgie, Gamma-knife
		92.33.00↔	Teilchen-Radiochirurgie, n.n.bez.
		92.33.01↔	Andere Hochvoltstrahlentherapie, stereotaktische Bestrahlung, einzeitig, zerebral

92.33.11↔	Andere Hochvoltstrahlentherapie, stereotaktische Bestrahlung, einzeitig, extrazerebral	92.39.29↔	Andere Hochvoltstrahlentherapie, stereotaktische Bestrahlung, fraktioniert, zerebral, sonstige
92.39.01↔	Andere Hochvoltstrahlentherapie, stereotaktische Bestrahlung, fraktioniert, zerebral, n.n.bez.	92.39.30↔	Andere Hochvoltstrahlentherapie, stereotaktische Bestrahlung, fraktioniert, extrazerebral, intensitätsmodulierte Radiotherapie
92.39.11↔	Andere Hochvoltstrahlentherapie, stereotaktische Bestrahlung, fraktioniert, extrazerebral, n.n.bez.	92.39.31↔	Andere Hochvoltstrahlentherapie, stereotaktische Bestrahlung, fraktioniert, extrazerebral, intensitätsmodulierte Bogenbestrahlung (IMAT)
92.39.20↔	Andere Hochvoltstrahlentherapie, stereotaktische Bestrahlung, fraktioniert, zerebral, intensitätsmodulierte Radiotherapie	92.39.32↔	Andere Hochvoltstrahlentherapie, stereotaktische Bestrahlung, fraktioniert, extrazerebral, bildgestützte Einstellung
92.39.21↔	Andere Hochvoltstrahlentherapie, stereotaktische Bestrahlung, fraktioniert, zerebral, intensitätsmodulierte Bogenbestrahlung (IMAT)	92.39.39↔	Andere Hochvoltstrahlentherapie, stereotaktische Bestrahlung, fraktioniert, extrazerebral, sonstige
92.39.22↔	Andere Hochvoltstrahlentherapie, stereotaktische Bestrahlung, fraktioniert, zerebral, bildgestützte Einstellung	92.41↔	Intraoperative Strahlentherapie mit Elektronen

Prozedur J16-4

00.55.00↔	Einsetzen von peripheren Gefässstent(s) mit Medikamenten-Freisetzung, n.n.bez.	07.3↔	Beidseitige Adrenalektomie
00.55.11↔	Einsetzen von peripheren Gefässstent(s) mit Medikamenten-Freisetzung, drug eluting überlange Stents (>10 cm)	07.71↔	Exploration der Fossa hypophysialis
00.55.99↔	Einsetzen von peripheren Gefässstent(s) mit Medikamenten-Freisetzung, sonstige	07.72↔	Inzision an der Hypophyse
00.63↔	Perkutanes Einsetzen von Stent(s) an A. carotis	07.79↔	Sonstige Operation an der Hypophyse
00.64↔	Perkutanes Einsetzen von Stent(s) an sonstigen präzerebralen (extrakraniellen) Arterien	08.21↔	Exzision eines Chalazions
00.65.00↔	Perkutanes Einsetzen von sonstigem(n) intrakraniellen vaskulären Stent(s), n.n.bez.	08.22.00↔	Exzision einer anderen kleineren Läsion am Augenlid, n.n.bez.
00.65.11↔	Perkutanes transluminale Einsetzen von intrakraniellen vaskulären Mikrosten(s)	08.22.10↔	Exzision einer anderen kleineren Läsion am Augenlid, nicht histographisch kontrolliert (mikrographische Chirurgie)
00.65.99↔	Perkutanes Einsetzen von sonstigem(n) intrakraniellen vaskulären Stent(s), sonstige	08.22.11↔	Exzision einer anderen kleineren Läsion am Augenlid, histographisch kontrolliert (mikrographische Chirurgie)
00.67.00↔	Perkutanes Einsetzen von zentralen Gefässstent(s), n.n.bez.	08.22.99↔	Exzision einer anderen kleineren Läsion am Augenlid, sonstige
00.67.10↔	Perkutanes Einsetzen von Gefässstent(s) in die V. cava	08.23.00↔	Exzision einer grösseren Läsion am Augenlid, nicht durchgehend, n.n.bez.
00.67.20↔	Perkutanes Einsetzen von Gefässstent(s) in die V. porta	08.23.10↔	Exzision einer grösseren Läsion am Augenlid, nicht durchgehend, nicht histographisch kontrolliert (mikrographische Chirurgie)
00.67.99↔	Perkutanes Einsetzen von zentralen Gefässstent(s), sonstige	08.23.11↔	Exzision einer grösseren Läsion am Augenlid, nicht durchgehend, histographisch kontrolliert (mikrographische Chirurgie)
01.15↔	Biopsie am Schädel	08.23.99↔	Exzision einer grösseren Läsion am Augenlid, nicht durchgehend, sonstige
04.49.00↔	Sonstige Dekompression oder Lösung von Adhäsionen an peripherem Nerv oder Ganglion, n.n.bez.	08.24.00↔	Exzision einer grösseren Läsion am Augenlid, perforierend, n.n.bez.
04.49.10↔	Sonstige Dekompression oder Lösung von Adhäsionen am Plexus brachialis	08.24.10↔	Exzision einer grösseren Läsion am Augenlid, perforierend, nicht histographisch kontrolliert (mikrographische Chirurgie)
04.49.11↔	Sonstige Dekompression oder Lösung von Adhäsionen an Nerven der Schulter	08.24.11↔	Exzision einer grösseren Läsion am Augenlid, perforierend, histographisch kontrolliert (mikrographische Chirurgie)
04.49.12↔	Sonstige Dekompression oder Lösung von Adhäsionen an Nerven des Armes	08.24.99↔	Exzision einer grösseren Läsion am Augenlid, perforierend, sonstige
04.49.13↔	Sonstige Dekompression oder Lösung von Adhäsionen an Nerven der Hand	08.38↔	Korrektur einer Lidretraktion
04.49.14↔	Sonstige Dekompression oder Lösung von Adhäsionen am Plexus lumbosacralis, Leiste und Beckenboden	08.43↔	Behebung von Entropium oder Ektropium durch Keilresektion
04.49.15↔	Sonstige Dekompression oder Lösung von Adhäsionen an Nerven des Beines	08.44.00↔	Behebung von Entropium oder Ektropium durch Lidplastik, n.n.bez.
04.49.16↔	Sonstige Dekompression oder Lösung von Adhäsionen an Nerven des Fusses	08.44.10↔	Behebung von Entropium oder Ektropium durch Lidplastik, horizontale Verkürzung des Augenlides
04.49.99↔	Sonstige Dekompression oder Lösung von Adhäsionen an sonstigen peripheren Nerven oder Ganglion, sonstige	08.44.99↔	Sonstige Behebung von Entropium oder Ektropium durch Lidplastik
05.21↔	Exzision des Ganglion sphenopalatinum	08.51↔	Kanthotomie
05.22↔	Zervikale Sympathektomie	08.52↔	Blepharorrhaphie
05.23↔	Lumbale Sympathektomie	08.59.00↔	Sonstige Anpassung der Lidposition, n.n.bez.
05.24↔	Präsakrale Sympathektomie	08.59.10↔	Kanthoplastik, n.n.bez.
05.25↔	Periarterielle Sympathektomie	08.59.11↔	Kanthopexie
05.26↔	Thorakale Sympathektomie	08.59.12↔	Korrekturoperation bei Epikanthus
05.29↔	Sonstige Sympathektomie und Exzision eines Ganglions	08.59.99↔	Sonstige Anpassung der Lidposition, sonstige
06.09.00↔	Sonstige Inzision im Gebiet der Schilddrüse, n.n.bez.	08.61.00↔	Plastische Rekonstruktion des Augenlids mit Hautlappen oder -transplantat, n.n.bez.
06.09.10↔	Sonstige Inzision im Gebiet der Schilddrüse, ohne weitere Massnahmen	08.61.10↔	Plastische Rekonstruktion des Augenlids mit Hautlappen
06.09.11↔	Sonstige Inzision im Gebiet der Schilddrüse, Drainage	08.61.11↔	Plastische Rekonstruktion des Augenlids mit Hauttransplantat
06.09.99↔	Sonstige Inzision im Gebiet der Schilddrüse, sonstige	08.61.99↔	Sonstige plastische Rekonstruktion des Augenlids mit Hautlappen oder -transplantat
06.91↔	Durchtrennung des Isthmus thyroideae	08.62↔	Plastische Rekonstruktion des Augenlids mit Schleimhautlappen oder -transplantat
07.22.00↔	Einseitige Adrenalektomie, n.n.bez.	08.63↔	Plastische Rekonstruktion des Augenlids mit Haarfollikeltransplantat
07.22.10↔	Einseitige Adrenalektomie, ohne Ovarrektomie	08.64↔	Plastische Rekonstruktion des Augenlids mit tarsokonjunktivalem Lappen
07.22.11↔	Einseitige Adrenalektomie, mit Ovarrektomie		
07.22.12↔	Einseitige Adrenalektomie, Rest-Adrenalektomie		
07.22.99↔	Einseitige Adrenalektomie, sonstige		

08.69.00↔	Sonstige plastische Rekonstruktion des Augenlids mit Lappen oder Transplantaten, n.n.bez.	18.6x.20↔	Rekonstruktion eines (bestehenden) äusseren Gehörgangs
08.69.10↔	Plastische Rekonstruktion des Augenlids mit Knorpel	18.6x.30↔	Konstruktion eines (nicht bestehenden) äusseren Gehörgangs
08.69.11↔	Plastische Rekonstruktion des Augenlids mit alloplastischem Material	18.6x.99↔	Rekonstruktion des äusseren Gehörgangs, sonstige
08.69.12↔	Plastische Rekonstruktion des Augenlids mit Verschiebe- und Rotationsplastik des Lides	18.71.00↔	Ohrmuschelaufbau, n.n.bez.
08.69.13↔	Plastische Rekonstruktion des Augenlids mit Oberlidverlängerung	18.71.10↔	Ohrmuschelaufbau, partiell, n.n.bez.
08.69.19↔	Plastische Rekonstruktion des Augenlids mit sonstigem Lappen oder Transplantaten	18.71.11↔	Ohrmuschelaufbau, partiell mit Gewebeexpander
08.69.99↔	Sonstige plastische Rekonstruktion des Augenlids mit Lappen oder Transplantaten, sonstige	18.71.12↔	Ohrmuschelaufbau, partiell mit Galealappen
08.82↔	Versorgung einer Risswunde des Augenlids, den Lidrand umfassend, partielle Tiefe	18.71.13↔	Ohrmuschelaufbau, partiell mit Knorpeltransplantat
08.83↔	Sonstige Versorgung einer Risswunde des Augenlids, partielle Tiefe	18.71.14↔	Ohrmuschelaufbau, partiell mit mikrovaskulärem Lappen
08.84↔	Versorgung einer Risswunde des Augenlids, den Lidrand umfassend, volle Tiefe	18.71.19↔	Ohrmuschelaufbau, partiell, sonstige
08.85↔	Sonstige Versorgung einer Risswunde des Augenlids, volle Tiefe	18.71.20↔	Ohrmuschelaufbau, total, n.n.bez.
08.86↔	Rhytidektomie am Unterlid	18.71.21↔	Ohrmuschelaufbau, total mit Gewebeexpander
08.87↔	Rhytidektomie am Oberlid	18.71.22↔	Ohrmuschelaufbau, total mit Galealappen
08.89.10↔	Plastische Rekonstruktion des Augenlids, medialer oder lateraler Lidwinkel	18.71.23↔	Ohrmuschelaufbau, total mit Knorpeltransplantat
08.89.11↔	Plastische Rekonstruktion des Augenlids durch Hebung der Augenbraue	18.71.24↔	Ohrmuschelaufbau, total mit mikrovaskulärem Lappen
08.89.12↔	Plastische Rekonstruktion des Augenlids durch Entfernung eines Fettgewebeprolapses der Orbita	18.71.29↔	Ohrmuschelaufbau, total, sonstige
08.89.13↔	Plastische Rekonstruktion des Augenlids durch Oberflächenbehandlung mit Laser	18.71.30↔	Implantation von alloplastischen Materialien beim Aufbau einer Ohrmuschel
08.89.14↔	Plastische Rekonstruktion des Augenlids durch sonstige Oberlidverlängerung	18.71.99↔	Ohrmuschelaufbau, sonstige
08.89.15↔	Plastische Rekonstruktion des Augenlids durch Unterlidverlängerung	18.72↔	Reinsertion eines amputierten Ohres
08.89.99↔	Sonstige plastische Rekonstruktion des Augenlids, sonstige	18.79↔	Sonstige plastische Rekonstruktion am äusseren Ohr
16.98.11↔	Rekonstruktion der Orbitawand mit mikrovaskulärem Lappen	18.9↔	Sonstige Operation am äusseren Ohr
18.01↔	Perforation des Ohrläppchens	19.9x.00↔	Sonstige plastische Rekonstruktion am Mittelohr, n.n.bez.
18.02↔	Inzision am äusseren Gehörgang	19.9x.10↔	Mikrochirurgische Operationen am Mittelohr, n.n.bez.
18.09↔	Sonstige Inzision am äusseren Ohr	19.9x.11↔	Verkleinerung einer Radikalhöhle
18.21.00↔	Exzision einer präaurikulären Fistel oder eines präaurikulären Sinus, n.n.bez.	19.9x.12↔	Rekonstruktion des Mittelohrs, Reimplantation, Rekonstruktion der hinteren Gehörgangswand
18.21.10↔	Exzision einer präaurikulären Fistel oder eines präaurikulären Sinus, nicht histographisch kontrolliert	19.9x.13↔	Rekonstruktion des Mittelohrs
18.21.11↔	Exzision einer präaurikulären Fistel oder eines präaurikulären Sinus, histographisch kontrolliert	19.9x.14↔	Verschluss einer Mastoid-Fistel
18.21.99↔	Exzision einer präaurikulären Fistel oder eines präaurikulären Sinus, sonstige	19.9x.19↔	Mikrochirurgische Operationen am Mittelohr, sonstige
18.29.00↔	Exzision oder Destruktion einer anderen Läsion am äusseren Ohr, n.n.bez.	19.9x.99↔	Sonstige plastische Rekonstruktion am Mittelohr, sonstige
18.29.01↔	Destruktion einer Läsion am äusseren Ohr oder im äusseren Gehörgang	21.07↔	Stillung einer Epistaxis durch Exzision von nasaler Mukosa und Hauttransplantation an Septum und laterale Nasenwand
18.29.10↔	Exzision einer anderen Läsion am äusseren Ohr oder im äusseren Gehörgang, nicht histographisch kontrolliert	21.1↔	Inzision an der Nase
18.29.11↔	Exzision einer anderen Läsion am äusseren Ohr oder im äusseren Gehörgang, histographisch kontrolliert	21.31.10↔	Lokale Exzision einer endonasalen Läsion, Zugang endonasal
18.29.99↔	Exzision oder Destruktion einer anderen Läsion am äusseren Ohr, sonstige	21.31.12↔	Destruktion einer endonasalen Läsion
18.31.00↔	Radikale Exzision einer Läsion am äusseren Ohr, n.n.bez.	21.32.10↔	Exzision und lokale Destruktion einer anderen Läsion an der Nase, nicht histographisch kontrolliert
18.31.10↔	Radikale Exzision einer Läsion am äusseren Ohr oder im äusseren Gehörgang oder partielle Resektion der Ohrmuschel, nicht histographisch kontrolliert	21.32.11↔	Exzision und lokale Destruktion einer anderen Läsion an der Nase, histographisch kontrolliert
18.31.11↔	Radikale Exzision einer Läsion am äusseren Ohr oder im äusseren Gehörgang oder partielle Resektion der Ohrmuschel, histographisch kontrolliert	21.4x.00↔	Resektion der Nase, n.n.bez.
18.31.19↔	Radikale Exzision einer Läsion am äusseren Ohr, sonstige	21.4x.10↔	Resektion der Nase, partiell, nicht histographisch kontrolliert
18.39.10↔	Resektion der Ohrmuschel, total, nicht histographisch kontrolliert	21.4x.11↔	Resektion der Nase, partiell, histographisch kontrolliert
18.39.11↔	Resektion der Ohrmuschel, total, histographisch kontrolliert	21.4x.20↔	Resektion der Nase, subtotal, nicht histographisch kontrolliert
18.39.19↔	Sonstige Resektion der Ohrmuschel, sonstige	21.4x.21↔	Resektion der Nase, subtotal, histographisch kontrolliert
18.5↔	Chirurgische Korrektur abstehender Ohren	21.4x.30↔	Resektion der Nase, total, nicht histographisch kontrolliert
18.6x.00↔	Rekonstruktion des äusseren Gehörgangs, n.n.bez.	21.4x.31↔	Resektion der Nase, total, histographisch kontrolliert
18.6x.10↔	Erweiterung des äusseren Gehörgangs	21.4x.99↔	Sonstige Resektion der Nase
		21.72↔	Offene Reposition einer Nasenfraktur
		21.83.00↔	Totale plastische Nasenrekonstruktion, n.n.bez.
		21.83.10↔	Septorhinoplastik mit Korrektur des Knorpels oder des Knochens, mit lokalen autogenen Transplantaten
		21.83.11↔	Septorhinoplastik mit Korrektur des Knorpels oder des Knochens, mit distalen autogenen Transplantaten, allogenen oder xenogenen Transplantaten
		21.83.12↔	Septorhinoplastik mit Korrektur des Knochens und des Knorpels
		21.83.20↔	Totale plastische Nasenrekonstruktion mit Implantation von alloplastischen Materialien
		21.83.99↔	Totale plastische Nasenrekonstruktion, sonstige
		21.84↔	Revision einer Rhinoplastik
		21.85↔	Augmentationsrhinoplastik
		21.86.00↔	Rhinoplastik der Nasenweichteile, n.n.bez.
		21.86.10↔	Rhinoplastik der Nasenweichteile, äussere Nase
		21.86.11↔	Rhinoplastik mit lokalen oder distalen Lappen
		21.86.99↔	Rhinoplastik der Nasenweichteile, sonstige
		21.87↔	Sonstige Rhinoplastik
		21.88.00↔	Sonstige Septumplastik, n.n.bez.
		21.88.10↔	Septumplastik, Septumunterfütterung
		21.88.11↔	Septumplastik, Verschluss einer Septumperforation mit Schleimhaut-Verschiebelappen
		21.88.12↔	Septumplastik, Plastische Korrektur ohne Resektion

21.88.13↔	Septumplastik, Plastische Korrektur mit Resektion	27.23.00↔	Biopsie an der Lippe, n.n.bez.
21.88.14↔	Septumplastik, Plastische Rekonstruktion des Nasenseptums, mit lokalen autogenen Transplantaten (Austauschplastik)	27.23.99↔	Biopsie an der Lippe, sonstige
21.88.15↔	Septumplastik, Plastische Rekonstruktion des Nasenseptums, mit distalen autogenen Transplantaten, allogenen oder xenogenen Transplantaten	27.24.00↔	Biopsie in der Mundhöhle, an nicht bezeichneter Struktur, n.n.bez.
21.88.99↔	Sonstige Septumplastik, sonstige	27.24.20↔	Offene Biopsie (mit Inzision) an Wangenschleimhaut, Mundboden und sonstigen Strukturen in der Mundhöhle
21.89↔	Sonstige plastische Rekonstruktion und Operationen an der Nase	27.24.99↔	Biopsie in der Mundhöhle, an nicht bezeichneter Struktur, sonstige
21.91↔	Lösung von Synechien der Nase	27.42↔	Ausgedehnte Exzision einer Läsion an der Lippe
24.0↔	Inzision an Zahnfleisch und Alveolarkamm	27.43.00↔	Sonstige Exzision von Läsion oder Gewebe an der Lippe, n.n.bez.
24.11.00↔	Biopsie am Zahnfleisch, n.n.bez.	27.43.10↔	Sonstige Exzision von Läsion oder Gewebe an der Lippe, lokale Exzision
24.11.20↔	Offene Biopsie (mit Inzision) am Zahnfleisch	27.43.99↔	Sonstige Exzision von Läsion oder Gewebe an der Lippe, sonstige
24.11.99↔	Biopsie am Zahnfleisch, sonstige	27.44.00↔	Radikale Exzision einer Läsion an der Lippe, n.n.bez.
24.12.00↔	Biopsie an einer Zahnalveole, n.n.bez.	27.44.10↔	Radikale Exzision einer Läsion an der Lippe mit histographischer Kontrolle
24.12.20↔	Offene Biopsie (mit Inzision) an einer Zahnalveole	27.44.20↔	Radikale Exzision einer Hautläsion der Lippe mit Transplantation oder Transposition von Haut
24.12.99↔	Biopsie an einer Zahnalveole, sonstige	27.44.99↔	Radikale Exzision einer Läsion an der Lippe, sonstige
24.31↔	Exzision von Läsion oder Gewebe am Zahnfleisch	27.49.00↔	Sonstige Exzision in der Mundhöhle, n.n.bez.
24.5x.00↔	Alveoloplastik, n.n.bez.	27.49.10↔	Exzision an der Wange
24.5x.10↔	Alveoloplastik mit Transplantat	27.49.11↔	Exzision am Mundboden
24.5x.99↔	Alveoloplastik, sonstige	27.49.99↔	Sonstige Exzision in der Mundhöhle, sonstige
24.7↔	Anbringen einer orthodontischen Apparatur	27.54.00↔	Plastische Rekonstruktion einer (angeborenen) Lippenspalte, n.n.bez.
24.91.00↔	Extension oder Vertiefung des Sulcus buccolabialis oder lingualis, n.n.bez.	27.54.10↔	Lippenplastik einer (angeborenen) Lippenspalte
24.91.10↔	Vestibulumplastik	27.54.11↔	Sekundäroperation einer (angeborenen) Lippenspalte
24.91.11↔	Mundbodensenkung	27.54.99↔	Plastische Rekonstruktion einer (angeborenen) Lippenspalte, sonstige
24.91.99↔	Extension oder Vertiefung des Sulcus buccolabialis oder lingualis, sonstige	27.55.00↔	Vollhauttransplantat an Lippe und Mund, n.n.bez.
25.02↔	Offene Biopsie an der Zunge	27.55.10↔	Kleinflächiges Vollhauttransplantat an Lippe und Mund
25.2x.14↔	Partielle Glossektomie, transoraler Zugang, Rekonstruktion mit freiem mikrovaskulär-anastomosierten Transplantat	27.55.20↔	Grossflächiges Vollhauttransplantat an Lippe und Mund
25.2x.24↔	Partielle Glossektomie, transmandibulärer Zugang, Rekonstruktion mit freiem mikrovaskulär-anastomosierten Transplantat	27.55.99↔	Vollhauttransplantat an Lippe und Mund, sonstige
25.2x.34↔	Pelviglossektomie, transoraler Zugang, Rekonstruktion mit freiem mikrovaskulär-anastomosierten Transplantat	27.56.10↔	Kleinflächiges Spalthauttransplantat an Lippe und Mund
25.2x.44↔	Pelviglossektomie, transmandibulärer Zugang, Rekonstruktion mit freiem mikrovaskulär-anastomosierten Transplantat	27.56.20↔	Grossflächiges Spalthauttransplantat an Lippe und Mund
25.2x.54↔	Pelviglossomandibulektomie, Rekonstruktion mit freiem mikrovaskulär-anastomosierten Transplantat	27.56.30↔	Kleinflächige heterologe Hauttransplantation an die Lippe
25.3x.14↔	Vollständige Glossektomie, transoraler Zugang, Rekonstruktion mit freiem mikrovaskulär-anastomosierten Transplantat	27.56.40↔	Grossflächig heterologe Hauttransplantation an die Lippe
25.3x.24↔	Vollständige Glossektomie, transmandibulärer Zugang, Rekonstruktion mit freiem mikrovaskulär-anastomosierten Transplantat	27.56.50↔	Kleinflächige homologe Hauttransplantation an die Lippe
25.3x.34↔	Vollständige Pelviglossektomie, transoraler Zugang, Rekonstruktion mit freiem mikrovaskulär-anastomosierten Transplantat	27.56.60↔	Grossflächig homologe Hauttransplantation an die Lippe
25.3x.44↔	Vollständige Pelviglossektomie, transmandibulärer Zugang, Rekonstruktion mit freiem mikrovaskulär-anastomosierten Transplantat	27.56.99↔	Sonstiges Hauttransplantat an Lippe und Mund, sonstige
25.3x.54↔	Vollständige Pelviglossomandibulektomie, Rekonstruktion mit freiem mikrovaskulär-anastomosierten Transplantat	27.57.10↔	Anbringen eines freien mikrovaskulär-anastomosierten Transplantats an Lippe und Mund
25.4x.14↔	Radikale Glossektomie, transoraler Zugang, Rekonstruktion mit freiem mikrovaskulär-anastomosierten Transplantat	27.57.11↔	Anbringen eines gestielten Fernlappens an Lippe und Mund
25.4x.24↔	Radikale Glossektomie, transmandibulärer Zugang, Rekonstruktion mit freiem mikrovaskulär-anastomosierten Transplantat	27.57.99↔	Anbringen eines gestielten oder freien Lappens an Lippe und Mund, sonstige
25.4x.34↔	Radikale Pelviglossektomie, transoraler Zugang, Rekonstruktion mit freiem mikrovaskulär-anastomosierten Transplantat	27.58↔	Revision eines gestielten oder freien Lappens oder freien Hauttransplantates an Lippe und Mund
25.4x.44↔	Radikale Pelviglossektomie, transmandibulärer Zugang, Rekonstruktion mit freiem mikrovaskulär-anastomosierten Transplantat	27.59.00↔	Sonstige plastische Rekonstruktion an Lippe und Mund, n.n.bez.
25.4x.54↔	Radikale Pelviglossomandibulektomie, Rekonstruktion mit freiem mikrovaskulär-anastomosierten Transplantat	27.59.10↔	Kleinflächiges temporäres Haut-Regenerationsgraft an die Lippe
27.1↔	Inzision am Gaumen	27.59.11↔	Grossflächiges temporäres Haut-Regenerationsgraft an die Lippe
27.21.00↔	Biopsie am knöchernen Gaumen, n.n.bez.	27.59.20↔	Kleinflächige Weichteildeckung durch kultivierte Keratinozyten an der Lippe
27.21.20↔	Offene Biopsie (mit Inzision) am knöchernen Gaumen	27.59.21↔	Grossflächige Weichteildeckung durch kultivierte Keratinozyten an der Lippe
27.21.99↔	Biopsie am knöchernen Gaumen, sonstige	27.59.30↔	Kleinflächige temporäre Weichteildeckung durch Kombination mehrerer Verfahren an der Lippe
27.22.00↔	Biopsie an Uvula und weichem Gaumen, n.n.bez.	27.59.31↔	Grossflächige temporäre Weichteildeckung durch Kombination mehrerer Verfahren an der Lippe
27.22.20↔	Offene Biopsie (mit Inzision) an Uvula und weichem Gaumen	27.59.40↔	Sonstige plastische Rekonstruktion an Lippe und Mund mit freiem mikrovaskulär-anastomosierten Transplantat
27.22.99↔	Biopsie an Uvula und weichem Gaumen, sonstige	27.59.41↔	Sonstige plastische Rekonstruktion an Lippe und Mund mit gestieltem Fernlappen
		27.59.50↔	Lappenstieldurchtrennung nach Hautplastik an der Lippe
		27.59.60↔	Einsetzen eines Gewebeerweiterers an der Lippe
		27.59.99↔	Sonstige plastische Rekonstruktion an Lippe und Mund, sonstige
		27.61↔	Naht einer Rissverletzung am Gaumen
		27.62.00↔	Korrektur einer Gaumenspalte, n.n.bez.

27.62.10↔	Primäre plastische Rekonstruktion am knöchernen Gaumen ohne Knochentransplantat	30.4x.25↔	Radikale Laryngektomie, mit Pharyngektomie und Schilddrüsenresektion, Rekonstruktion mit freiem mikrovaskulär-anastomosierten Transplantat
27.62.11↔	Primäre plastische Rekonstruktion am knöchernen Gaumen mit Knochentransplantat	30.4x.26↔	Radikale Laryngektomie, mit Pharyngektomie und Schilddrüsenresektion, Rekonstruktion mit freiem Darmtransplantat
27.62.20↔	Sekundäre plastische Rekonstruktion am knöchernen Gaumen ohne Knochentransplantat	30.4x.27↔	Radikale Laryngektomie, mit Pharyngektomie und Schilddrüsenresektion, Rekonstruktion mit Magenhochzug
27.62.99↔	Korrektur einer Gaumenspalte, sonstige	30.4x.29↔	Radikale Laryngektomie, mit Pharyngektomie und Schilddrüsenresektion, sonstige Rekonstruktion
27.63.00↔	Revision der Korrektur einer Gaumenspalte, n.n.bez.	30.4x.99↔	Radikale Laryngektomie, sonstige
27.63.10↔	Revision der Korrektur einer Gaumenspalte, Kieferplastik	31.72↔	Verschluss einer äusseren trachealen Fistel
27.63.11↔	Revision der Korrektur einer Gaumenspalte, Kieferplastik mit Osteoplastik	33.33↔	Pneumoperitoneum für Lungenkollaps
27.63.20↔	Revision der Korrektur einer Gaumenspalte, Sekundäroperation der Kieferspalte	33.42↔	Verschluss einer Bronchusfistel
27.63.99↔	Revision der Korrektur einer Gaumenspalte, sonstige	34.03↔	Wiedereröffnung einer Thorakotomie
27.92↔	Inzision an der Mundhöhle, nicht bezeichnete Struktur	34.23.20↔	Offene Biopsie an der Brustwand
27.99↔	Sonstige Operationen in der Mundhöhle	34.3x.00↔	Exzision oder Destruktion von Läsion oder Gewebe des Mediastinums, n.n.bez.
29.12.00↔	Biopsie am Pharynx, n.n.bez.	34.3x.10↔	Exzision von Läsion oder Gewebe des Mediastinums
29.12.20↔	Offene Biopsie am Hypopharynx	34.3x.20↔	Resektion von Läsion oder Gewebe des Mediastinums, n.n.bez.
29.12.30↔	Offene Biopsie am Nasopharynx	34.3x.21↔	Resektion von Läsion oder Gewebe des Mediastinums, ohne Resektion an mediastinalen Organen
29.12.99↔	Biopsie am Pharynx, sonstige	34.3x.22↔	Resektion von Läsion oder Gewebe des Mediastinums, mit Lungenresektion oder Brustwandteilresektion
29.2x.00↔	Exzision von branchiogener Zyste oder Rest der Kiemenspalte, n.n.bez.	34.3x.23↔	Resektion von Läsion oder Gewebe des Mediastinums, mit Perikardteilresektion
29.2x.10↔	Exzision einer lateralen Halszyste	34.3x.24↔	Resektion von Läsion oder Gewebe des Mediastinums, mit prothetischem Gefässersatz
29.2x.11↔	Exzision von branchiogener Zyste oder Rest der Kiemenspalte als sekundär Eingriff	34.3x.25↔	Resektion von Läsion oder Gewebe des Mediastinums, mit Lungenresektion und Gefässersatz
29.2x.20↔	Operation an Kiemengangsresten, n.n.bez.	34.3x.26↔	Resektion von Läsion oder Gewebe des Mediastinums, mit Lungenresektion und Perikardteilresektion
29.2x.21↔	Operation an Kiemengangsresten, sekundärer Eingriff	34.3x.27↔	Resektion von Läsion oder Gewebe des Mediastinums, mit Perikardteilresektion und Gefässersatz
29.2x.99↔	Exzision von branchiogener Zyste oder Rest der Kiemenspalte, sonstige	34.3x.28↔	Resektion von Läsion oder Gewebe des Mediastinums, mit Lungen- und Perikardteilresektion und Gefässersatz
29.33.12↔	Partielle Pharyngektomie, Rekonstruktion mit freiem mikrovaskulär-anastomosierten Transplantat	34.3x.29↔	Resektion von Läsion oder Gewebe des Mediastinums, sonstige
29.33.21↔	Totale Pharyngektomie, Rekonstruktion mit freiem mikrovaskulär-anastomosierten Transplantat, freiem Darmtransplantat oder Magenhochzug	34.3x.30↔	Destruktion von Läsion oder Gewebe des Mediastinums
29.4x.12↔	Plastische Rekonstruktion am Pharynx, mit mikrovaskulär anastomosiertem Transplantat, Darmtransplantat oder Magenhochzug	34.3x.99↔	Exzision oder Destruktion von Läsion oder Gewebe des Mediastinums, sonstige
29.52↔	Verschluss einer branchiogenen Fistel	34.4x.00↔	Exzision oder Destruktion einer Läsion an der Brustwand, n.n.bez.
30.3x.15↔	Vollständige Laryngektomie, Rekonstruktion mit freiem mikrovaskulär-anastomosierten Transplantat	34.4x.10↔	Exzision einer Läsion an der Brustwand
30.4x.00↔	Radikale Laryngektomie, n.n.bez.	34.4x.20↔	Teilresektion einer Läsion an der Brustwand, n.n.bez.
30.4x.10↔	Radikale Laryngektomie, mit Pharyngektomie, ohne Rekonstruktion	34.4x.21↔	Teilresektion einer Läsion an der Brustwand, ohne Rekonstruktion
30.4x.11↔	Radikale Laryngektomie, mit Pharyngektomie, Rekonstruktion mit lokaler Schleimhaut	34.4x.22↔	Teilresektion einer Läsion an der Brustwand, mit Rekonstruktion
30.4x.12↔	Radikale Laryngektomie, mit Pharyngektomie, Rekonstruktion mit nicht vaskularisiertem Transplantat	34.4x.30↔	Resektion einer Läsion an der Brustwand, komplette Resektion des Sternums, n.n.bez.
30.4x.13↔	Radikale Laryngektomie, mit Pharyngektomie, Rekonstruktion mit gestieltem regionalen Lappen	34.4x.31↔	Resektion einer Läsion an der Brustwand, komplette Resektion des Sternums, ohne Rekonstruktion
30.4x.14↔	Radikale Laryngektomie, mit Pharyngektomie, Rekonstruktion mit gestieltem Lappen	34.4x.32↔	Resektion einer Läsion an der Brustwand, komplette Resektion des Sternums, mit Rekonstruktion
30.4x.15↔	Radikale Laryngektomie, mit Pharyngektomie, Rekonstruktion mit freiem mikrovaskulär-anastomosierten Transplantat	34.71↔	Naht einer Brustwandverletzung
30.4x.16↔	Radikale Laryngektomie, mit Pharyngektomie, Rekonstruktion mit freiem Darmtransplantat	34.72↔	Verschluss einer Thorakostomie
30.4x.17↔	Radikale Laryngektomie, mit Pharyngektomie, Rekonstruktion mit Magenhochzug	34.73↔	Verschluss anderer Thoraxfisteln
30.4x.19↔	Radikale Laryngektomie, mit Pharyngektomie, sonstige Rekonstruktion	34.79.00↔	Sonstige plastische Rekonstruktion an der Brustwand, n.n.bez.
30.4x.20↔	Radikale Laryngektomie, mit Pharyngektomie und Schilddrüsenresektion, ohne Rekonstruktion	34.79.10↔	Sonstige plastische Rekonstruktion an der Brustwand, sekundärer Verschluss einer Thorakotomie, n.n.bez.
30.4x.21↔	Radikale Laryngektomie, mit Pharyngektomie und Schilddrüsenresektion, Rekonstruktion mit lokaler Schleimhaut	34.79.11↔	Sonstige plastische Rekonstruktion an der Brustwand, sekundärer Verschluss einer Thorakotomie, durch Draht
30.4x.22↔	Radikale Laryngektomie, mit Pharyngektomie und Schilddrüsenresektion, Rekonstruktion mit nicht vaskularisiertem Transplantat	34.79.12↔	Sonstige plastische Rekonstruktion an der Brustwand, sekundärer Verschluss einer Thorakotomie, durch Platte
30.4x.23↔	Radikale Laryngektomie, mit Pharyngektomie und Schilddrüsenresektion, Rekonstruktion mit gestieltem regionalen Lappen	34.79.19↔	Sonstige plastische Rekonstruktion an der Brustwand, sekundärer Verschluss einer Thorakotomie, sonstige
30.4x.24↔	Radikale Laryngektomie, mit Pharyngektomie und Schilddrüsenresektion, Rekonstruktion mit gestieltem Lappen	34.79.20↔	Sonstige plastische Rekonstruktion an der Brustwand, Stabilisierung, offen chirurgisch, n.n.bez.
		34.79.21↔	Sonstige plastische Rekonstruktion an der Brustwand, Stabilisierung, offen chirurgisch, durch Draht
		34.79.22↔	Sonstige plastische Rekonstruktion an der Brustwand, Stabilisierung, offen chirurgisch, durch Platte

34.79.29↔	Sonstige plastische Rekonstruktion an der Brustwand, Stabilisierung, offen chirurgisch, sonstige	39.25.99↔	Aorto-iliaco-femoraler Bypass, sonstige
34.79.30↔	Sonstige plastische Rekonstruktion an der Brustwand, offene Reposition einer Sternumfraktur, n.n.bez.	39.27.00↔	Arteriovenöser Shunt für Hämodialyse, n.n.bez.
34.79.31↔	Sonstige plastische Rekonstruktion an der Brustwand, offene Reposition einer Sternumfraktur, durch Draht	39.27.09↔	Arteriovenöser Shunt für Hämodialyse, sonstige
34.79.32↔	Sonstige plastische Rekonstruktion an der Brustwand, offene Reposition einer Sternumfraktur, durch Platte	39.27.10↔	Anlegen einer AV-Fistel für Hämodialyse
34.79.39↔	Sonstige plastische Rekonstruktion an der Brustwand, offene Reposition einer Sternumfraktur, sonstige	39.27.11↔	Anlegen einer AV-Fistel mit allogenen oder alloplastischem Material für Hämodialyse
34.79.40↔	Sonstige plastische Rekonstruktion an der Brustwand, Knochenplastik und Knochentransplantation	39.29.00↔	Sonstiger (peripherer) Gefäss-Shunt oder -Bypass, n.n.bez.
34.79.99↔	Sonstige plastische Rekonstruktion an der Brustwand, sonstige	39.29.10↔	Gefäss-Shunt oder Bypass an Arterien der unteren Extremität, n.n.bez.
34.85↔	Implantation eines Zwerchfellschrittmachers	39.29.11↔	Femorofemorale Gefäss-Shunt oder -Bypass
34.89.00↔	Sonstige Operationen am Zwerchfell, n.n.bez.	39.29.12↔	Femoropoplitealer Gefäss-Shunt oder -Bypass
34.89.10↔	Sonstige Operationen am Zwerchfell, Inzision (Zwerchfellsplattung)	39.29.13↔	Femorocruraler Gefäss-Shunt oder -Bypass
34.89.99↔	Sonstige Operationen am Zwerchfell, sonstige	39.29.14↔	Femoropedaler Gefäss-Shunt oder -Bypass
37.31.00↔	Perikardektomie, n.n.bez.	39.29.15↔	Popliteocruraler und popliteopedaler Gefäss-Shunt oder -Bypass
37.31.10↔	Perikardektomie, partiell	39.29.16↔	Gefäss-Shunt oder Bypass an Arterien des Unterschenkels und des Fusses
37.31.20↔	Perikardektomie, total	39.29.19↔	Gefäss-Shunt oder Bypass an Arterien der unteren Extremität, sonstige
37.31.30↔	Adhäsionsektomie am Perikard	39.29.20↔	Gefäss-Shunt oder Bypass an Arterien der oberen Extremität
37.31.99↔	Perikardektomie, sonstige	39.29.30↔	Sonstiger (peripherer) Gefäss-Shunt oder -Bypass, extraanatomisch, n.n.bez.
37.79↔	Revision oder Verlagerung von Tasche von kardialer Vorrichtung	39.29.31↔	Subclaviafemorale Gefäss-Shunt oder Bypass
37.8b.00↔	Entfernen eines permanenten Herzschrittmachers, n.n.bez.	39.29.32↔	Axillofemorale Gefäss-Shunt oder Bypass
37.8b.11↔	Entfernen eines Einkammer-Schrittmachers	39.29.33↔	Femorofemorale Cross-over-Bypass
37.8b.21↔	Entfernen eines Zweikammerschrittmachers, ohne antitachykarde Stimulation	39.29.39↔	Sonstiger (peripherer) Gefäss-Shunt oder -Bypass, extraanatomisch, sonstige
37.8b.22↔	Entfernen eines Zweikammerschrittmachers, mit antitachykarder Stimulation	39.29.40↔	Gefäss-Shunt oder -Bypass an Venen
37.8b.31↔	Entfernen eines Resynchronisationsherzschrittmachers (CRT-P)	39.29.80↔	Temporärer intraoperativer Shunt, n.n.bez.
37.8b.41↔	Entfernen eines transvenösen, sondenlosen, Herzschrittmachers	39.29.81↔	Temporärer intraoperativer Shunt, arterioarteriell
37.8b.99↔	Entfernen eines permanenten Herzschrittmachers, sonstige	39.29.82↔	Temporärer intraoperativer Shunt, arteriovenös
37.8d↔	Entfernen eines Ereignisrekorders	39.29.89↔	Temporärer intraoperativer Shunt, sonstige
37.8f.00↔	Entfernen eines Kardioverters oder Defibrillators, n.n.bez.	39.29.99↔	Sonstiger (peripherer) Gefäss-Shunt oder -Bypass, sonstige
37.8f.11↔	Entfernen eines Einkammer-Defibrillators	39.49.00↔	Sonstige Revision nach vaskulärem Eingriff, n.n.bez.
37.8f.12↔	Entfernen eines Zweikammer-Defibrillators	39.49.10↔	Revision einer Gefässanastomose
37.8f.21↔	Entfernen eines Resynchronisationsdefibrillators (CRT-D)	39.49.20↔	Revision eines vaskulären Implantats
37.8f.22↔	Entfernen eines Einkammer-Defibrillators mit atrialem Sensing	39.49.21↔	Wechsel eines vaskulären Implantats
37.8f.31↔	Entfernen eines subkutanen Defibrillatorsystems	39.49.22↔	Entfernung eines vaskulären Implantats
37.8f.99↔	Entfernen eines Kardioverters oder Defibrillators, sonstige	39.49.30↔	Ersatz eines kardialen Conduit
37.99.00↔	Sonstige Operationen an Herz und Perikard, n.n.bez.	39.49.99↔	Sonstige Revision nach vaskulärem Eingriff, sonstige
37.99.10↔	Intramyokardiale Stammzelltherapie, n.n.bez.	39.55↔	Reimplantation eines absterbenden Nierengefässes
37.99.11↔	Intramyokardiale Stammzelltherapie ohne Anreicherung von Stammzellfraktionen oder kultureller Vermehrung	39.59.10↔	Transposition von Arterien, n.n.bez.
37.99.12↔	Intramyokardiale Stammzelltherapie mit Anreicherung von Stammzellfraktionen oder kultureller Vermehrung	39.59.11↔	Transposition der extrakraniellen A. vertebralis
37.99.19↔	Intramyokardiale Stammzelltherapie, sonstige	39.59.12↔	Transposition von sonstigen extrakraniellen Arterien an Kopf und Hals
37.99.20↔	Operationen bei kongenitalen Anomalien des Herzens, n.n.bez.	39.59.13↔	Transposition von Arterien der oberen Extremität
37.99.29↔	Operationen bei kongenitalen Anomalien des Herzens, sonstige	39.59.14↔	Transposition von thorakalen Arterien
37.99.30↔	Ligatur eines Herzhohes	39.59.15↔	Transposition der A. gastrica, A. hepatica und A. lienalis
37.99.80↔	Reoperation an Herz und Perikard	39.59.16↔	Transposition der A. renalis
37.99.99↔	Sonstige Operationen an Herz und Perikard, sonstige	39.59.17↔	Transposition der A. mesenterica
37.9a.12↔	Entfernung oder Revision eines myokardmodulierenden Systems (CCM)	39.59.18↔	Transposition sonstiger viszeraler Arterien
39.25.00↔	Aorto-iliaco-femorale Bypass, n.n.bez.	39.59.19↔	Transposition der A. iliaca
39.25.10↔	Aorto-iliaco-femorale Bypass, aortal, n.n.bez.	39.59.20↔	Transposition von sonstigen abdominalen Arterien
39.25.11↔	Aorto-iliakaler Bypass	39.59.21↔	Transposition von Arterien der unteren Extremität
39.25.12↔	Aorto-femorale Bypass	39.59.29↔	Transposition von Arterien, sonstige
39.25.13↔	Aorto-popliteale Bypass	39.59.30↔	Sonstige plastische Rekonstruktion von Gefässen an Kopf und Hals, n.n.bez.
39.25.14↔	Aorto-crurale Bypass	39.59.31↔	Sonstige plastische Rekonstruktion eines intrakraniellen Gefässes
39.25.19↔	Aorto-iliaco-femorale Bypass, aortal, sonstige	39.59.32↔	Sonstige plastische Rekonstruktion der extrakraniellen A. vertebralis
39.25.20↔	Iliaco-femorale Bypass, n.n.bez.	39.59.33↔	Sonstige plastische Rekonstruktion von extrakraniellen Arterien an Kopf und Hals, sonstige
39.25.21↔	Ilio-iliakale Bypass	39.59.34↔	Sonstige plastische Rekonstruktion der V. jugularis
39.25.22↔	Ilio-femorale Bypass	39.59.39↔	Sonstige plastische Rekonstruktion von Gefässen an Kopf und Hals, sonstige
39.25.23↔	Ilio-popliteale Bypass	39.59.40↔	Sonstige plastische Rekonstruktion von Gefässen der oberen Extremität, n.n.bez.
39.25.24↔	Ilio-crurale Bypass	39.59.41↔	Sonstige plastische Rekonstruktion von Arterien der oberen Extremität
39.25.29↔	Iliaco-femorale Bypass, sonstige	39.59.42↔	Sonstige plastische Rekonstruktion der V. subclavia, V. axillaris und V. brachiocephalica
39.25.30↔	Obturator-Bypass (extraanatomisch)		

39.59.48↔	Sonstige plastische Rekonstruktion von sonstigen tiefen Venen der oberen Extremität	39.90.99↔	Einsetzen von peripheren Gefässstent(s) ohne Medikamenten-Freisetzung, sonstige
39.59.49↔	Sonstige plastische Rekonstruktion von Gefässen der oberen Extremität, sonstige	40.0↔	Inzision an lymphatischen Strukturen
39.59.50↔	Sonstige plastische Rekonstruktion von thorakalen Gefässen, n.n.bez.	40.11.10↔	Offene (Inzisions-) Biopsie eines mediastinalen, paraaortalen, iliakalen oder pelvinalen Lymphknotens
39.59.51↔	Sonstige plastische Rekonstruktion der thorakalen Aorta	40.11.11↔	Offene (Inzisions-) Biopsie eines zervikalen, supraklavikulären, axillären oder inguinalen Lymphknotens
39.59.52↔	Sonstige plastische Rekonstruktion der A. pulmonalis	40.21.00↔	Exzision eines tiefen zervikalen Lymphknotens, n.n.bez.
39.59.53↔	Sonstige plastische Rekonstruktion von thorakalen Arterien, sonstige	40.21.10↔	Exzision einzelner Lymphknoten und Lymphgefäße, zervikal, ohne Markierung
39.59.54↔	Sonstige plastische Rekonstruktion der V. pulmonalis	40.21.11↔	Exzision einzelner Lymphknoten und Lymphgefäße, zervikal, mit Radionuklidmarkierung oder Farbstoffmarkierung (Sentinel-Lymphonodektomie)
39.59.55↔	Sonstige plastische Rekonstruktion der V. cava superior	40.21.99↔	Exzision eines tiefen zervikalen Lymphknotens, sonstige
39.59.59↔	Sonstige plastische Rekonstruktion von thorakalen Gefässen, sonstige	40.22.00↔	Exzision eines mamma-internalen Lymphknotens, n.n.bez.
39.59.60↔	Sonstige plastische Rekonstruktion von abdominalen Arterien, n.n.bez.	40.22.10↔	Exzision eines mamma-internalen Lymphknotens, thorakoskopisch
39.59.61↔	Sonstige plastische Rekonstruktion der abdominalen Aorta	40.22.20↔	Exzision eines mamma-internalen Lymphknotens, offen chirurgisch
39.59.62↔	Sonstige plastische Rekonstruktion des Truncus coeliacus	40.22.99↔	Exzision eines mamma-internalen Lymphknotens, sonstige
39.59.63↔	Sonstige plastische Rekonstruktion der A. gastrica	40.23.00↔	Exzision eines axillären Lymphknotens, n.n.bez.
39.59.64↔	Sonstige plastische Rekonstruktion A. hepatica	40.23.10↔	Exzision eines axillären Lymphknotens, ohne Markierung
39.59.65↔	Sonstige plastische Rekonstruktion der A. lienalis	40.23.11↔	Exzision eines axillären Lymphknotens, mit Radionuklidmarkierung oder Farbstoffmarkierung (Sentinel-Lymphnodektomie)
39.59.66↔	Sonstige plastische Rekonstruktion der A. renalis	40.23.99↔	Exzision eines axillären Lymphknotens, sonstige
39.59.67↔	Sonstige plastische Rekonstruktion der A. mesenterica	40.24.00↔	Exzision eines inguinalen Lymphknotens, n.n.bez.
39.59.68↔	Sonstige plastische Rekonstruktion der A. iliaca	40.24.10↔	Exzision eines inguinalen Lymphknotens, offen chirurgisch, ohne Markierung
39.59.69↔	Sonstige plastische Rekonstruktion von abdominalen Arterien, sonstige	40.24.11↔	Exzision eines inguinalen Lymphknotens, offen chirurgisch, mit Radionuklidmarkierung oder Farbstoffmarkierung (Sentinel-Lymphnodektomie)
39.59.70↔	Sonstige plastische Rekonstruktion von abdominalen Venen, n.n.bez.	40.24.20↔	Exzision eines inguinalen Lymphknotens, laparoskopisch
39.59.71↔	Sonstige plastische Rekonstruktion der V. cava inferior	40.24.99↔	Exzision eines inguinalen Lymphknotens, sonstige
39.59.72↔	Sonstige plastische Rekonstruktion der V. iliaca	40.29.10↔	Exzision eines mediastinalen Lymphknotens, n.n.bez.
39.59.79↔	Sonstige plastische Rekonstruktion von abdominalen Venen, sonstige	40.29.11↔	Exzision eines mediastinalen Lymphknotens, offen chirurgisch
39.59.80↔	Sonstige plastische Rekonstruktion von Gefässen der unteren Extremität, n.n.bez.	40.29.12↔	Exzision eines mediastinalen Lymphknotens, thorakoskopisch
39.59.81↔	Sonstige plastische Rekonstruktion von Arterien der unteren Extremität	40.29.19↔	Exzision eines mediastinalen Lymphknotens, sonstige
39.59.82↔	Sonstige plastische Rekonstruktion der V. femoralis	40.29.20↔	Exzision eines paraaortalen Lymphknotens
39.59.83↔	Sonstige plastische Rekonstruktion der V. poplitea	40.29.30↔	Exzision eines iliakalen Lymphknotens
39.59.88↔	Sonstige plastische Rekonstruktion von sonstigen tiefen Venen der unteren Extremität	40.29.70↔	Exzision eines Lymphangioms oder Hygroma cysticum
39.59.89↔	Sonstige plastische Rekonstruktion von Gefässen der unteren Extremität, sonstige	40.29.80↔	Exzision mehrerer abdominaler Lymphknotenstationen (mit Leberbiopsie), n.n.bez.
39.59.90↔	Sonstige plastische Rekonstruktion eines Gefässes, Venenklappenplastik	40.29.81↔	Exzision mehrerer abdominaler Lymphknotenstationen (mit Leberbiopsie), offen chirurgisch [Staging-Laparotomie]
39.90.00↔	Einsetzen von peripheren Gefässstent(s) ohne Medikamenten-Freisetzung, n.n.bez.	40.29.82↔	Exzision mehrerer abdominaler Lymphknotenstationen (mit Leberbiopsie), laparoskopisch [Staging-Laparoskopie]
39.90.10↔	Einsetzen von Gefässstent(s) in nicht-kardiale Gefäße, bare Stents	40.29.89↔	Exzision mehrerer abdominaler Lymphknotenstationen (mit Leberbiopsie), sonstige
39.90.11↔	Einsetzen von Gefässstent(s) in nicht-kardiale Gefäße, bioresorbierbare Stents	40.29.99↔	Einfache Exzision einer anderen lymphatischen Struktur, sonstige
39.90.12↔	Einsetzen von Gefässstent(s) in nicht-kardiale Gefäße, grosslumige Stents n.n.bez.	40.3x.10↔	Regionale Lymphadenektomie als selbständiger Eingriff, n.n.bez.
39.90.13↔	Einsetzen von Gefässstent(s) in nicht-kardiale Gefäße, grosslumige Stents ungecovered	40.3x.11↔	Regionale Lymphadenektomie als selbständiger Eingriff, zervikal
39.90.14↔	Einsetzen von Gefässstent(s) in nicht-kardiale Gefäße, Grosslumige Stents gecovered	40.3x.12↔	Regionale Lymphadenektomie als selbständiger Eingriff, axillär
39.90.15↔	Einsetzen von Gefässstent(s) in nicht-kardiale Gefäße, gecovered Stents (Stentgrafts) in nicht-aneurysmatischen Gefässen	40.3x.13↔	Regionale Lymphadenektomie als selbständiger Eingriff, paraaortal, pelvin, obturatorisch oder iliakal
39.90.16↔	Einsetzen von Gefässstent(s) in nichtkardiale Gefäße, gecoverte Stent-Grafts mit bioaktiver Oberfläche	40.3x.14↔	Regionale Lymphadenektomie als selbständiger Eingriff, inguinal, offen chirurgisch
39.90.17↔	Einsetzen von peripheren Gefässstent(s), Multilayerstents	40.3x.15↔	Regionale Lymphadenektomie als selbständiger Eingriff, inguinale, laparoskopisch
39.90.19↔	Einsetzen von Gefässstent(s) in nicht-kardiale Gefäße, sonstige Stents	40.3x.16↔	Regionale Lymphadenektomie als selbständiger Eingriff, mediastinal und peribranchial
39.90.30↔	Einsetzen von überlangen Stent(s) (>10 cm) in nicht-kardiale Gefäße, n.n.bez.	40.3x.19↔	Regionale Lymphadenektomie als selbständiger Eingriff, sonstige
39.90.31↔	Einsetzen von überlangen bare Stent(s) (>10 cm) in nicht-kardiale Gefäße	40.3x.21↔	Regionale Lymphadenektomie im Rahmen eines anderen Eingriffs, zervikal
39.90.32↔	Einsetzen von überlangen covered Stent(s) (>10 cm) in nicht-kardiale Gefäße	40.3x.22↔	Regionale Lymphadenektomie im Rahmen eines anderen Eingriffs, axillär
39.90.39↔	Einsetzen von überlangen Stent(s) (>10 cm) in nicht-kardiale Gefäße, sonstige	40.3x.23↔	Regionale Lymphadenektomie im Rahmen eines anderen Eingriffs, paraaortal, pelvin oder iliakal

40.3x.24↔	Regionale Lymphadenektomie im Rahmen eines anderen Eingriffs, obturatorisch	48.82↔	Exzision von Perirektalgewebe
40.3x.25↔	Regionale Lymphadenektomie im Rahmen eines anderen Eingriffs, inguinale	48.93↔	Verschluss einer perirektalen Fistel
40.3x.26↔	Regionale Lymphadenektomie im Rahmen eines anderen Eingriffs, mediastinal und peribronchial	49.01↔	Inzision eines Perianalabszesses
40.3x.29↔	Regionale Lymphadenektomie im Rahmen eines anderen Eingriffs, sonstige	49.02↔	Sonstige Inzision am Perianalgewebe
40.40↔	Neck dissection, n.n.bez.	49.03↔	Exzision von Marisken
40.41.00↔	Radikale Neck dissection, n.n.bez.	49.11↔	Anale Fistulotomie
40.41.10↔	Selektive (funktionelle) Neck dissection, supraomohyoid (Region I-III)	49.12↔	Anale Fistulektomie
40.41.11↔	Selektive (funktionelle) Neck dissection, lateral (Region II-IV)	49.6↔	Exzision am Anus
40.41.12↔	Selektive (funktionelle) Neck dissection, anterolateral (Region I-IV)	49.70↔	Rekonstruktion am Anus, n.n.bez.
40.41.13↔	Selektive (funktionelle) Neck dissection, posterolateral (Region II-V)	49.71↔	Naht einer Verletzung am Anus
40.41.14↔	Selektive (funktionelle) Neck dissection, central (Region VI)	49.72↔	Cerclage am Anus
40.41.20↔	Radikale Neck dissection (inkl. modifiziert)	49.73.00↔	Verschluss einer Analfistel, n.n.bez.
40.41.21↔	Erweiterte radikale Neck dissection	49.73.11↔	Verschluss einer Analfistel durch Schleimhautlappen
40.41.99↔	Radikale Neck dissection, sonstige	49.73.12↔	Verschluss einer Analfistel mittels Implantat
40.50↔	Radikale Exzision von Lymphknoten, n.n.bez.	49.73.99↔	Verschluss einer Analfistel, sonstige
40.51.00↔	Radikale Exzision von axillären Lymphknoten, n.n.bez.	49.77.11↔	Anoproktoplastik, offen chirurgisch
40.51.10↔	Radikale Exzision von axillären Lymphknoten als selbständiger Eingriff	49.77.12↔	Anoproktoplastik, perineal
40.51.11↔	Radikale Exzision von axillären Lymphknoten im Rahmen eines anderen Eingriffs	49.77.13↔	Anoproktoplastik, laparoskopisch
40.51.99↔	Radikale Exzision von axillären Lymphknoten, sonstige	49.78.00↔	Rekonstruktion kongenitaler anorektaler Agenesien und Analatresien, n.n.bez.
40.52.00↔	Radikale Exzision von periaortalen Lymphknoten, n.n.bez.	49.78.09↔	Rekonstruktion kongenitaler anorektaler Agenesien und Analatresien, sonstige
40.52.10↔	Radikale Exzision von retroperitonealen (paraaortal, parakaval) und pelvinen Lymphknoten als selbständiger Eingriff	49.78.11↔	Anteriore Anorektoplastik, offen chirurgisch und perineal
40.52.11↔	Radikale Exzision von retroperitonealen (paraaortal, parakaval) und pelvinen Lymphknoten im Rahmen eines anderen Eingriffs	49.78.12↔	Posteriore sagittale Anorektoplastik [PSARP], offen chirurgisch und perineal
40.52.99↔	Radikale Exzision von periaortalen Lymphknoten, sonstige	49.78.13↔	Posteriore sagittale Anorektoplastik [PSARP] mit Fistelverschluss zum Urogenitaltrakt, offen chirurgisch und perineal
40.53.00↔	Radikale Exzision von iliakalen Lymphknoten, n.n.bez.	49.78.14↔	Posteriore sagittale Anorektoplastik [PSARP] mit Korrektur einer Fehlbildung der Vagina, offen chirurgisch und perineal
40.53.10↔	Radikale Exzision von iliakalen Lymphknoten als selbständiger Eingriff	49.78.21↔	Abdominoperineale oder sakroabdominoperineale Durchzugsoperation bei kongenitalen anorektalen Agenesien und Analatresien
40.53.11↔	Radikale Exzision von iliakalen Lymphknoten im Rahmen eines anderen Eingriffs	49.78.31↔	Plastische Rekonstruktion des Anus bei kongenitalen anorektalen Agenesien und Analatresien, perineal
40.53.99↔	Radikale Exzision von iliakalen Lymphknoten, sonstige	49.79↔	Rekonstruktion am Anus, sonstige
40.54.00↔	Radikale Exzision von inguinalen Lymphknoten, n.n.bez.	50.12.00↔	Offene Biopsie an der Leber, n.n.bez.
40.54.10↔	Radikale Exzision von inguinalen Lymphknoten als selbständiger Eingriff	50.12.09↔	Offene Biopsie an der Leber, sonstige
40.54.11↔	Radikale Exzision von inguinalen Lymphknoten im Rahmen eines anderen Eingriffs	50.12.11↔	Biopsie an der Leber, durch Exzision, offen chirurgisch
40.54.99↔	Radikale Exzision von inguinalen Lymphknoten, sonstige	50.12.12↔	Biopsie an der Leber, durch Nadelbiopsie, offen chirurgisch
40.59.00↔	Radikale Exzision anderer Lymphknoten, n.n.bez.	50.14↔	Laparoskopische Leberbiopsie
40.59.10↔	Radikale Exzision anderer Lymphknoten als selbständiger Eingriff, n.n.bez.	54.11↔	Probelaparotomie
40.59.11↔	Radikale Exzision mediastinaler Lymphknoten als selbständiger Eingriff	54.12.00↔	Relaparotomie, n.n.bez.
40.59.12↔	Radikale Exzision peribronchialer Lymphknoten als selbständiger Eingriff	54.12.10↔	Second-look-Laparotomie
40.59.19↔	Radikale Exzision anderer Lymphknoten als selbständiger Eingriff, sonstige	54.12.11↔	Laparotomie zur Stillung einer postoperativen Blutung
40.59.20↔	Radikale Exzision anderer Lymphknoten im Rahmen eines anderen Eingriffs, n.n.bez.	54.12.99↔	Relaparotomie, sonstige
40.59.21↔	Radikale Exzision mediastinaler Lymphknoten im Rahmen eines anderen Eingriffs	54.13↔	Laparotomie mit Drainage
40.59.22↔	Radikale Exzision peribronchialer Lymphknoten im Rahmen eines anderen Eingriffs	54.19↔	Sonstige Laparotomie
40.59.29↔	Radikale Exzision anderer Lymphknoten im Rahmen eines anderen Eingriffs, sonstige	54.21.00↔	Laparoskopie, n.n.bez.
40.59.99↔	Radikale Exzision anderer Lymphknoten, sonstige	54.21.10↔	Laparoskopie, Diagnostische Laparoskopie
40.9x.00↔	Sonstige Operationen an lymphatischen Strukturen, n.n.bez.	54.21.30↔	Laparoskopie, Laparoskopie mit Drainage
40.9x.10↔	Anastomose zur Beseitigung eines Lymphödems	54.21.99↔	Laparoskopie, sonstige
40.9x.20↔	Inzision einer Lymphozele	54.23↔	Biopsie am Peritoneum
40.9x.30↔	Drainage eines Lymphödems	54.3x.00↔	Exzision oder Destruktion von Läsion oder Gewebe an Bauchwand oder Nabel, n.n.bez.
40.9x.40↔	Therapeutische perkutane Punktion einer Lymphozele	54.3x.10↔	Omphalektomie
40.9x.99↔	Sonstige Operationen an lymphatischen Strukturen, sonstige	54.3x.19↔	Sonstige Exzision von Läsion oder Gewebe an Bauchwand oder Nabel
48.79↔	Sonstige Rekonstruktion am Rektum	54.3x.20↔	Destruktion von Läsion oder Gewebe an Bauchwand oder Nabel
48.81↔	Inzision am Perirektalgewebe	54.3x.99↔	Exzision oder Destruktion von Läsion oder Gewebe an Bauchwand oder Nabel, sonstige
		54.62↔	Verzögerter Verschluss einer granulierenden Abdominalwunde
		54.63.00↔	Sonstige Naht an der Bauchwand, n.n.bez.
		54.63.10↔	Sonstige Naht an der Bauchwand, Naht einer Verletzung an der Bauchwand
		54.63.99↔	Sonstige Naht an der Bauchwand, sonstige
		54.64.00↔	Naht am Peritoneum, n.n.bez.
		54.64.10↔	Naht am Peritoneum, Naht von Mesenterium, Omentum majus oder minus (nach Verletzung)
		54.64.99↔	Naht am Peritoneum, sonstige
		54.72↔	Sonstige Rekonstruktion an der Bauchwand

54.73↔	Sonstige Rekonstruktion am Peritoneum	70.79.10↔	Sonstige vaginale Kolporrhaphie mit Beckenbodenplastik
54.75↔	Sonstige Rekonstruktion am Mesenterium	70.79.99↔	Sonstige plastische Rekonstruktion an der Vagina, sonstige
54.99.00↔	Sonstige Operationen in der Abdominal-Region, n.n.bez.	71.01↔	Lösung von Adhäsionen an der Vulva
54.99.30↔	Sonstige Operationen in der Abdominal-Region, Resektion von Gewebe in der Bauchregion ohne sichere Organzuordnung	71.09↔	Sonstige Inzision an Vulva und Perineum
54.99.31↔	Debulking über Laparotomie	71.24↔	Exzision oder andere Destruktion einer Bartholin-Drüse (Zyste)
54.99.40↔	Sonstige Operationen in der Abdominal-Region, Revision einer kutaneoperitonealen Fistel (Katheterverweilsystem)	71.29↔	Sonstige Operationen an einer Bartholin-Drüse
54.99.41↔	Sonstige Operationen in der Abdominal-Region, Entfernung oder Verschluss einer kutaneoperitonealen Fistel (Katheterverweilsystem)	71.62↔	Totale Vulvektomie
54.99.50↔	Sonstige Operationen in der Abdominal-Region, Anlegen eines temporären Bauchwandverschlusses	71.73↔	Konstruktion des Introitus vaginae
54.99.60↔	Sonstige Operationen in der Abdominal-Region, Lumbotomie	71.79↔	Sonstige plastische Rekonstruktion an Vulva und Perineum
54.99.61↔	Sonstige Operationen in der Abdominal-Region, Relumbotomie	76.31.20↔	Partielle Mandibulektomie, Rekonstruktion mit mikrovaskulär-anastomosiertem Transplantat
54.99.81↔	Revision von Kathetern mit automatischer, programmierbarer und wiederaufladbarer Pumpe zur kontinuierlichen Aszitesdrainage	76.39.10↔	Partielle Ostektomie an anderen Gesichtsschädelknochen, Rekonstruktion mit mikrovaskulär-anastomosiertem Transplantat
54.99.82↔	Behebung einer mechanischen Obstruktion von Kathetern mit automatischer, programmierbarer und wiederaufladbarer Pumpe zur kontinuierlichen Aszitesdrainage	76.41.10↔	Totale Mandibulektomie mit gleichzeitiger Rekonstruktion, Rekonstruktion mit mikrovaskulär-anastomosiertem Transplantat
54.99.99↔	Sonstige Operationen in der Abdominal-Region, sonstige	76.43.10↔	Sonstige Rekonstruktion der Mandibula mit mikrovaskulär-anastomosiertem Transplantat
54.a0↔	Operationen im Retroperitonealraum, n.n.bez.	76.44.10↔	Totale Ostektomie an anderen Gesichtsschädelknochen, Rekonstruktion mit mikrovaskulär-anastomosiertem Transplantat
54.a1↔	Exzision und Destruktion von retroperitoneal gelegenen Gewebe	76.46.10↔	Sonstige Rekonstruktion an anderen Gesichtsschädelknochen mit mikrovaskulär-anastomosiertem Transplantat
54.a9↔	Operationen im Retroperitonealraum, sonstige	76.5x.00↔	Temporomandibuläre Arthroplastik, n.n.bez.
64.2↔	Lokale Exzision oder Destruktion einer Läsion am Penis	76.5x.10↔	Kondylektomie am Kiefergelenk mit Rekonstruktion
64.41↔	Naht einer Penisverletzung	76.5x.19↔	Sonstige Kondylektomie am Kiefergelenk
64.43↔	Konstruktion eines Penis	76.5x.20↔	Diskoplastik am Kiefergelenk mit Rekonstruktion
64.44.00↔	Rekonstruktion des Penis, n.n.bez.	76.5x.29↔	Sonstige Diskoplastik am Kiefergelenk
64.44.10↔	Rekonstruktion des Penis, Streckung des Penischaftes	76.5x.30↔	Exstirpation des Discus articularis am Kiefergelenk mit Rekonstruktion
64.44.11↔	Rekonstruktion des Penis, Korrektur einer penoskrotalen Transposition oder eines vergrabenen Penis (concealed penis oder buried penis)	76.5x.39↔	Sonstige Exstirpation des Discus articularis am Kiefergelenk
64.44.99↔	Rekonstruktion des Penis, sonstige	76.5x.40↔	Resektion am Tuberculum articulare des Kiefergelenks
64.45↔	Reimplantation des Penis	76.5x.41↔	Plastische Rekonstruktion am Kiefergelenk
64.49↔	Sonstige plastische Rekonstruktion am Penis	76.5x.42↔	Gelenkstabilisierung (bewegungseinschränkend) des Kiefergelenks
65.30↔	Ovarektomie, n.n.bez.	76.5x.50↔	Arthroskopische Entfernung eines freien Gelenkkörpers am Kiefergelenk
65.31↔	Ovarektomie, laparoskopisch	76.5x.59↔	Sonstige Entfernung eines freien Gelenkkörpers am Kiefergelenk
65.32↔	Ovarektomie, offen chirurgisch	76.5x.60↔	Implantation einer Endoprothese am Kiefergelenk
65.33↔	Ovarektomie, vaginal	76.5x.61↔	Wechsel einer Endoprothese am Kiefergelenk
65.34↔	Ovarektomie, vaginal-laparoskopisch assistiert	76.5x.70↔	Implantation einer Totalendoprothese am Kiefergelenk mit vorgefertigten Komponenten (L)
65.39↔	Ovarektomie, sonstige	76.5x.71↔	Implantation einer Totalendoprothese am Kiefergelenk mit CAD-CAM gefertigten Komponenten (L)
65.40↔	Salpingoovarektomie, n.n.bez.	76.5x.90↔	Sonstige temporomandibuläre Arthroplastik oder Diskoplastik am Kiefergelenk
65.41↔	Salpingoovarektomie, laparoskopisch	76.5x.99↔	Temporomandibuläre Arthroplastik, sonstige
65.42↔	Salpingoovarektomie, offen chirurgisch	76.63.00↔	Osteoplastik [Osteotomie] am Corpus mandibulae, n.n.bez.
65.43↔	Salpingoovarektomie, vaginal	76.63.10↔	Osteoplastik [Osteotomie] im seitlichen Alveolarkambereich oder mit frontaler Kontinuitätsdurchtrennung der Mandibula ohne Distraction
65.44↔	Salpingoovarektomie, vaginal-laparoskopisch assistiert	76.63.11↔	Osteoplastik [Osteotomie] im frontalen Alveolarkambereich oder mit Kontinuitätsdurchtrennung am horizontalen Mandibulaast ohne Distraction
65.49↔	Salpingoovarektomie, sonstige	76.63.12↔	Osteoplastik [Osteotomie] zur Kinnverlagerung ohne Distraction
67.31↔	Marsupialisation einer Zervixzyste	76.63.20↔	Verlagerung des Alveolarfortsatzes durch horizontale Distraction nach Osteotomie
67.33↔	Destruktion einer Läsion an der Zervix durch Kryochirurgie	76.63.21↔	Verlagerung der Mandibula durch Distraction nach Osteotomie im horizontalen Mandibulaast
70.13↔	Lösung von intraluminalen Adhäsionen der Vagina	76.63.99↔	Osteoplastik [Osteotomie] am Corpus mandibulae, sonstige
70.24.00↔	Biopsie an der Vagina, n.n.bez.	76.64↔	Sonstige orthognathische Chirurgie an der Mandibula
70.24.20↔	Biopsie an der Vagina, durch Inzision	77.40.20↔	Knochenbiopsie, ohne Angabe der Lokalisation, Offene Knochenbiopsie
70.24.99↔	Biopsie an der Vagina, sonstige	77.40.99↔	Knochenbiopsie, ohne Angabe der Lokalisation, sonstige
70.33.00↔	Lokale Exzision oder Destruktion von Läsion oder Gewebe an der Vagina, n.n.bez.	77.41.00↔	Knochenbiopsie von Skapula, Klavikula, Rippen und Sternum, n.n.bez.
70.33.10↔	Lokale Destruktion von Läsion oder Gewebe an der Vagina, n.n.bez.	77.41.20↔	Knochenbiopsie von Skapula, Klavikula, Rippen und Sternum, Offene Knochenbiopsie
70.33.11↔	Lokale Destruktion von Läsion oder Gewebe an der Vagina, Kauterisation	77.41.99↔	Knochenbiopsie von Skapula, Klavikula, Rippen und Sternum, sonstige
70.33.12↔	Lokale Destruktion von Läsion oder Gewebe an der Vagina, Elektrokoagulation	77.42.00↔	Knochenbiopsie am Humerus, n.n.bez.
70.33.13↔	Lokale Destruktion von Läsion oder Gewebe an der Vagina, Laserkoagulation	77.42.20↔	Knochenbiopsie am Humerus, Offene Knochenbiopsie
70.33.14↔	Lokale Destruktion von Läsion oder Gewebe an der Vagina, Kryokoagulation	77.42.99↔	Knochenbiopsie am Humerus, sonstige
70.33.99↔	Lokale Exzision oder Destruktion von Läsion oder Gewebe an der Vagina, sonstige		
70.71↔	Naht einer Vaginaverletzung		
70.79.00↔	Sonstige plastische Rekonstruktion an der Vagina, n.n.bez.		

77.43.00↔	Knochenbiopsie an Radius und Ulna, n.n.bez.	80.16.21↔	Sonstige Arthrotomie des Knies, Arthrotomie des Kniegelenks, Entfernung freier Gelenkkörper
77.43.20↔	Knochenbiopsie an Radius und Ulna, Offene Knochenbiopsie	80.16.99↔	Sonstige Arthrotomie des Knies, sonstige
77.43.99↔	Knochenbiopsie an Radius und Ulna, sonstige	80.17.00↔	Sonstige Arthrotomie des Sprunggelenks, n.n.bez.
77.44.00↔	Knochenbiopsie an Karpalia und Metakarpalia, n.n.bez.	80.17.10↔	Arthroskopische Arthrotomie des oberen Sprunggelenkes, Gelenkspülung mit Drainage
77.44.20↔	Knochenbiopsie an Karpalia und Metakarpalia, Offene Knochenbiopsie	80.17.11↔	Arthroskopische Arthrotomie des oberen Sprunggelenkes, Entfernung freier Gelenkkörper
77.44.99↔	Knochenbiopsie an Karpalia und Metakarpalia, sonstige	80.17.12↔	Arthroskopische Arthrotomie des oberen Sprunggelenkes, Einlegen oder Entfernen eines Medikamententrägers
77.45.00↔	Knochenbiopsie am Femur, n.n.bez.	80.17.20↔	Arthrotomie des oberen Sprunggelenkes, Gelenkspülung mit Drainage
77.45.20↔	Knochenbiopsie am Femur, Offene Knochenbiopsie	80.17.21↔	Arthrotomie des oberen Sprunggelenkes, Entfernung freier Gelenkkörper
77.45.99↔	Knochenbiopsie am Femur, sonstige	80.17.29↔	Sonstige Arthrotomie des oberen Sprunggelenkes
77.46.00↔	Knochenbiopsie an der Patella, n.n.bez.	80.17.30↔	Arthroskopische Arthrotomie des unteren Sprunggelenkes, Gelenkspülung mit Drainage
77.46.20↔	Knochenbiopsie an der Patella, Offene Knochenbiopsie	80.17.31↔	Arthroskopische Arthrotomie des unteren Sprunggelenkes, Entfernung freier Gelenkkörper
77.46.99↔	Knochenbiopsie an der Patella, sonstige	80.17.32↔	Arthroskopische Arthrotomie des unteren Sprunggelenkes, Einlegen oder Entfernen eines Medikamententrägers
77.47.00↔	Knochenbiopsie an Tibia und Fibula, n.n.bez.	80.17.40↔	Arthrotomie des unteren Sprunggelenkes, Gelenkspülung und Drainage
77.47.20↔	Knochenbiopsie an Tibia und Fibula, Offene Knochenbiopsie	80.17.41↔	Arthrotomie des unteren Sprunggelenkes, Entfernung freier Gelenkkörper
77.47.99↔	Knochenbiopsie an Tibia und Fibula, sonstige	80.17.49↔	Sonstige Arthrotomie des unteren Sprunggelenkes
77.48.00↔	Knochenbiopsie an Tarsalia und Metatarsalia, n.n.bez.	80.17.99↔	Sonstige Arthrotomie des Sprunggelenks, sonstige
77.48.20↔	Knochenbiopsie an Tarsalia und Metatarsalia, Offene Knochenbiopsie	80.18.00↔	Sonstige Arthrotomie von Fuss und Zehen, n.n.bez.
77.48.99↔	Knochenbiopsie an Tarsalia und Metatarsalia, sonstige	80.18.10↔	Arthroskopische Arthrotomie von Fuss und Zehen, Gelenkspülung mit Drainage
77.49.00↔	Knochenbiopsie an anderen näher bezeichneten Knochen, ausser Gesichtsschädelknochen, n.n.bez.	80.18.11↔	Arthroskopische Arthrotomie von Fuss und Zehen, Entfernung freier Gelenkkörper
77.49.21↔	Knochenbiopsie an anderen näher bezeichneten Knochen, ausser Gesichtsschädelknochen, Knochenbiopsie an der Wirbelsäule, Offene Knochenbiopsie	80.18.12↔	Arthroskopische Arthrotomie von Fuss und Zehen, Einlegen oder Entfernen eines Medikamententrägers
77.49.41↔	Knochenbiopsie an anderen näher bezeichneten Knochen, ausser Gesichtsschädelknochen, Knochenbiopsie an Phalangen des Fusses, Offene Knochenbiopsie	80.18.20↔	Arthrotomie von Fuss und Zehen, Gelenkspülung mit Drainage
77.49.91↔	Knochenbiopsie an anderen näher bezeichneten Knochen, ausser Gesichtsschädelknochen, Offene Knochenbiopsie	80.18.21↔	Arthrotomie von Fuss und Zehen, Entfernung freier Gelenkkörper
77.49.99↔	Knochenbiopsie an anderen näher bezeichneten Knochen, ausser Gesichtsschädelknochen, sonstige	80.18.99↔	Sonstige Arthrotomie von Fuss und Zehen, sonstige
77.69.20↔	Débridement an Phalangen der Hand	80.19.00↔	Sonstige Arthrotomie an anderer bezeichneter Lokalisation, n.n.bez.
77.69.21↔	Débridement an der Wirbelsäule	80.19.10↔	Arthroskopische Arthrotomie des Sternoklavikulargelenkes, Gelenkspülung mit Drainage
77.69.22↔	Débridement am Becken	80.19.11↔	Arthroskopische Arthrotomie des Sternoklavikulargelenkes, Entfernung freier Gelenkkörper
77.69.23↔	Débridement an Phalangen des Fusses	80.19.12↔	Arthroskopische Arthrotomie des Sternoklavikulargelenkes, Einlegen oder Entfernen eines Medikamententrägers
77.91.11↔	Totale Resektion einer Rippe	80.19.20↔	Arthrotomie des Sternoklavikulargelenkes, Gelenkspülung mit Drainage
77.91.12↔	Totale Resektion einer Halsrippe	80.19.21↔	Arthrotomie des Sternoklavikulargelenkes, Entfernung freier Gelenkkörper
77.91.13↔	Totale Resektion des Sternums	80.19.29↔	Sonstige Arthrotomie des Sternoklavikulargelenkes
80.13.00↔	Sonstige Arthrotomie des Handgelenks, n.n.bez.	80.19.30↔	Arthroskopische Arthrotomie des Iliosakralgelenkes, Gelenkspülung mit Drainage
80.13.10↔	Arthroskopische Arthrotomie des Handgelenkes, Gelenkspülung mit Drainage	80.19.31↔	Arthroskopische Arthrotomie des Iliosakralgelenkes, Entfernung freier Gelenkkörper
80.13.11↔	Arthroskopische Arthrotomie des Handgelenkes, Entfernung freier Gelenkkörper	80.19.32↔	Arthroskopische Arthrotomie des Iliosakralgelenkes, Einlegen oder Entfernen eines Medikamententrägers
80.13.12↔	Arthroskopische Arthrotomie des Handgelenkes, Einlegen oder Entfernen eines Medikamententrägers	80.19.40↔	Arthrotomie des Iliosakralgelenkes, Gelenkspülung mit Drainage
80.13.20↔	Arthrotomie des Handgelenkes, Gelenkspülung mit Drainage	80.19.41↔	Arthrotomie des Iliosakralgelenkes, Entfernung freier Gelenkkörper
80.13.21↔	Arthrotomie des Handgelenkes, Entfernung freier Gelenkkörper	80.19.49↔	Sonstige Arthrotomie des Iliosakralgelenkes
80.13.99↔	Sonstige Arthrotomie des Handgelenks, sonstige	80.19.52↔	Arthroskopische Arthrotomie an der Symphyse, Einlegen oder Entfernen eines Medikamententrägers
80.14.00↔	Sonstige Arthrotomie von Hand und Fingern, n.n.bez.	80.19.59↔	Sonstige Arthrotomie an der Symphyse
80.14.10↔	Arthrotomie von Hand und Fingern, Gelenkspülung mit Drainage	80.19.90↔	Arthroskopische Arthrotomie an anderer bezeichneter Lokalisation, Gelenkspülung mit Drainage
80.14.99↔	Sonstige Arthrotomie von Hand und Fingern, sonstige	80.19.91↔	Arthroskopische Arthrotomie an anderer bezeichneter Lokalisation, Entfernung freier Gelenkkörper
80.15.00↔	Sonstige Arthrotomie der Hüfte, n.n.bez.	80.19.92↔	Arthroskopische Arthrotomie an anderer bezeichneter Lokalisation, Einlegen oder Entfernen eines Medikamententrägers
80.15.10↔	Arthroskopische Arthrotomie der Hüfte, Gelenkspülung mit Drainage		
80.15.11↔	Arthroskopische Arthrotomie der Hüfte, Entfernung freier Gelenkkörper		
80.15.12↔	Arthroskopische Arthrotomie der Hüfte, Einlegen oder Entfernen eines Medikamententrägers		
80.15.20↔	Arthrotomie der Hüfte, Gelenkspülung mit Drainage		
80.15.21↔	Arthrotomie der Hüfte, Entfernung freier Gelenkkörper		
80.15.99↔	Sonstige Arthrotomie der Hüfte, sonstige		
80.16.00↔	Sonstige Arthrotomie des Knies, n.n.bez.		
80.16.10↔	Arthroskopische Arthrotomie des Kniegelenks, Gelenkspülung mit Drainage		
80.16.11↔	Arthroskopische Arthrotomie des Kniegelenks, Entfernung freier Gelenkkörper		
80.16.12↔	Arthroskopische Arthrotomie des Kniegelenks, Einlegen oder Entfernen eines Medikamententrägers		
80.16.20↔	Arthrotomie des Kniegelenks, Gelenkspülung mit Drainage		

80.19.93↔	Arthrotomie an anderer bezeichneter Lokalisation, Gelenkspülung mit Drainage	80.82.99↔	Sonstige lokale Exzision oder Destruktion einer Gelenkläsion am Ellenbogen, sonstige
80.19.94↔	Arthrotomie an anderer bezeichneter Lokalisation, Entfernung freier Gelenkkörper	80.83.00↔	Sonstige lokale Exzision oder Destruktion einer Gelenkläsion am Handgelenk, n.n.bez.
80.19.99↔	Sonstige Arthrotomie an anderer bezeichneter Lokalisation, sonstige	80.83.10↔	Arthroskopische lokale Exzision oder Destruktion einer Gelenkläsion am Handgelenk
80.73.00↔	Synovektomie am Handgelenk, n.n.bez.	80.83.11↔	Débridement am Handgelenk
80.73.10↔	Arthroskopische Synovektomie am Handgelenk	80.83.12↔	Zystenexstirpation am Handgelenk
80.73.20↔	Offene Synovektomie am Handgelenk	80.83.99↔	Sonstige lokale Exzision oder Destruktion einer Gelenkläsion am Handgelenk, sonstige
80.73.99↔	Synovektomie am Handgelenk, sonstige	80.84.00↔	Sonstige lokale Exzision oder Destruktion einer Gelenkläsion an Hand und Finger, n.n.bez.
80.74.00↔	Synovektomie an Hand und Finger, n.n.bez.	80.84.10↔	Débridement an Gelenken der Handwurzel
80.74.10↔	Synovektomie an Hand und Finger	80.84.20↔	Débridement an sonstigen Gelenken der Hand und Finger
80.74.11↔	Synovektomie an Sehnen und Sehnencheiden von Hand und Fingern	80.84.99↔	Sonstige lokale Exzision oder Destruktion einer Gelenkläsion an Hand und Finger, sonstige
80.74.99↔	Synovektomie an Hand und Finger, sonstige	80.85.00↔	Sonstige lokale Exzision oder Destruktion einer Gelenkläsion an der Hüfte, n.n.bez.
80.75.00↔	Synovektomie an der Hüfte, n.n.bez.	80.85.10↔	Arthroskopische lokale Exzision oder Destruktion einer Gelenkläsion an der Hüfte
80.75.10↔	Arthroskopische Synovektomie an der Hüfte	80.85.11↔	Débridement am Hüftgelenk
80.75.20↔	Offene Synovektomie an der Hüfte	80.85.12↔	Zystenexstirpation am Hüftgelenk
80.75.99↔	Synovektomie an der Hüfte, sonstige	80.85.99↔	Sonstige lokale Exzision oder Destruktion einer Gelenkläsion an der Hüfte, sonstige
80.76.00↔	Synovektomie am Knie, n.n.bez.	80.86.00↔	Sonstige lokale Exzision oder Destruktion einer Gelenkläsion am Knie, n.n.bez.
80.76.10↔	Arthroskopische Synovektomie am Kniegelenk	80.86.10↔	Arthroskopische lokale Exzision oder Destruktion am Kniegelenk
80.76.11↔	Arthroskopische Synovektomie am proximalen Tibiofibulargelenk	80.86.11↔	Débridement am Kniegelenk
80.76.20↔	Offene Synovektomie am Kniegelenk	80.86.12↔	Zystenexstirpation am Kniegelenk
80.76.21↔	Offene Synovektomie am proximalen Tibiofibulargelenk	80.86.13↔	Exzision eines Meniskusganglions am Kniegelenk
80.76.99↔	Synovektomie am Knie, sonstige	80.86.99↔	Sonstige lokale Exzision oder Destruktion einer Gelenkläsion am Knie, sonstige
80.77.00↔	Synovektomie am Sprunggelenk, n.n.bez.	80.87.00↔	Sonstige lokale Exzision oder Destruktion einer Gelenkläsion am Sprunggelenk, n.n.bez.
80.77.10↔	Arthroskopische Synovektomie am oberen Sprunggelenk	80.87.10↔	Arthroskopische lokale Exzision oder Destruktion einer Gelenkläsion am oberen Sprunggelenk
80.77.11↔	Arthroskopische Synovektomie am unteren Sprunggelenk	80.87.11↔	Débridement am oberen Sprunggelenk
80.77.20↔	Offene Synovektomie am oberen Sprunggelenk	80.87.12↔	Zystenexstirpation am oberen Sprunggelenk
80.77.21↔	Offene Synovektomie am unteren Sprunggelenk	80.87.19↔	Sonstige lokale Exzision oder Destruktion einer Gelenkläsion am oberen Sprunggelenk
80.77.99↔	Synovektomie am Sprunggelenk, sonstige	80.87.20↔	Arthroskopische lokale Exzision oder Destruktion einer Gelenkläsion am unteren Sprunggelenk
80.78.00↔	Synovektomie an Fuss und Zehen, n.n.bez.	80.87.21↔	Débridement am unteren Sprunggelenk
80.78.10↔	Arthroskopische Synovektomie am Tarsometatarsalgelenk	80.87.22↔	Zystenexstirpation am unteren Sprunggelenk
80.78.11↔	Arthroskopische Synovektomie am Metatarsophalangealgelenk	80.87.29↔	Sonstige lokale Exzision oder Destruktion einer Gelenkläsion am unteren Sprunggelenk
80.78.19↔	Sonstige arthroskopische Synovektomie an Fuss und Zehen	80.87.99↔	Sonstige lokale Exzision oder Destruktion einer Gelenkläsion am Sprunggelenk, sonstige
80.78.20↔	Offene Synovektomie am Tarsometatarsalgelenk	80.88.00↔	Sonstige lokale Exzision oder Destruktion einer Gelenkläsion an Fuss und Zehen, n.n.bez.
80.78.21↔	Offene Synovektomie am Metatarsophalangealgelenk	80.88.10↔	Arthroskopische lokale Exzision oder Destruktion einer Gelenkläsion an Fuss und Zehen
80.78.29↔	Sonstige offene Synovektomie an Fuss und Zehen	80.88.20↔	Débridement am Metatarsophalangealgelenk
80.78.99↔	Synovektomie an Fuss und Zehen, sonstige	80.88.21↔	Zystenexstirpation am Metatarsophalangealgelenk
80.79.00↔	Synovektomie an anderen näher bezeichneten Lokalisationen, n.n.bez.	80.88.29↔	Sonstige lokale Exzision oder Destruktion am Metatarsophalangealgelenk
80.79.10↔	Arthroskopische Synovektomie am Sternoklavikulargelenk	80.88.30↔	Débridement an Zehengelenken
80.79.11↔	Arthroskopische Synovektomie am Iliosakralgelenk	80.88.40↔	Débridement an sonstigen Fussgelenken
80.79.19↔	Arthroskopische Synovektomie an anderen näher bezeichneten Lokalisationen	80.88.50↔	Zystenexstirpation an sonstigen Gelenken von Fuss und Zehen
80.79.20↔	Offene Synovektomie am Sternoklavikulargelenk	80.88.59↔	Sonstige lokale Exzision oder Destruktion an sonstigen Gelenken von Fuss und Zehen
80.79.21↔	Offene Synovektomie am Iliosakralgelenk	80.88.99↔	Sonstige lokale Exzision oder Destruktion einer Gelenkläsion an Fuss und Zehen, sonstige
80.79.22↔	Offene Synovektomie an der Symphyse	80.89.00↔	Sonstige lokale Exzision oder Destruktion einer Gelenkläsion an anderer bezeichneter Lokalisation, n.n.bez.
80.79.29↔	Offene Synovektomie an anderen näher bezeichneten Lokalisationen	80.89.20↔	Arthroskopische lokale Exzision oder Destruktion einer Gelenkläsion am Iliosakralgelenk
80.79.99↔	Synovektomie an anderen näher bezeichneten Lokalisationen, sonstige	80.89.21↔	Débridement am Iliosakralgelenk
80.81.00↔	Sonstige lokale Exzision oder Destruktion einer Gelenkläsion an der Schulter, n.n.bez.	80.89.22↔	Zystenexstirpation am Iliosakralgelenk
80.81.10↔	Débridement am Humeroglenoidalgelenk	80.89.29↔	Sonstige lokale Exzision oder Destruktion am Iliosakralgelenk
80.81.11↔	Zystenexstirpation am Humeroglenoidalgelenk	80.89.41↔	Débridement einer Gelenkläsion an anderer bezeichneter Lokalisation
80.81.19↔	Sonstige lokale Exzision oder Destruktion am Humeroglenoidalgelenk		
80.81.20↔	Débridement am Akromioklavikulargelenk		
80.81.21↔	Zystenexstirpation am Akromioklavikulargelenk		
80.81.29↔	Sonstige lokale Exzision oder Destruktion am Akromioklavikulargelenk		
80.81.99↔	Sonstige lokale Exzision oder Destruktion einer Gelenkläsion an der Schulter, sonstige		
80.82.00↔	Sonstige lokale Exzision oder Destruktion einer Gelenkläsion am Ellenbogen, n.n.bez.		
80.82.10↔	Arthroskopische lokale Exzision oder Destruktion einer Gelenkläsion am Ellenbogen		
80.82.11↔	Débridement am Ellenbogengelenk		
80.82.12↔	Zystenexstirpation am Ellenbogengelenk		

80.89.42↔	Zystenexstirpation an Gelenken anderer bezeichneter Lokalisation	82.09.10↔	Sonstige Inzision an den Weichteilen der Hand, Sehnenfachspaltung an der Hand
80.90.00↔	Sonstige Exzision an einem Gelenk, n.n.bez.	82.09.99↔	Sonstige Inzision an den Weichteilen der Hand, sonstige
80.90.10↔	Arthroskopische Exzision an einem Gelenk	82.11.00↔	Tenotomie der Hand, n.n.bez.
80.90.99↔	Sonstige Exzision an einem Gelenk, sonstige	82.11.10↔	Tenotomie der Hand, Handgelenk, perkutan
80.91.00↔	Sonstige Exzision an der Schulter, n.n.bez.	82.11.11↔	Tenotomie der Hand, Finger, perkutan
80.91.10↔	Arthroskopische Exzision am Humeroglenoidalgelenk	82.11.20↔	Tenotomie der Hand, offen chirurgisch
80.91.11↔	Sonstige Exzision am Humeroglenoidalgelenk	82.11.99↔	Tenotomie der Hand, sonstige
80.91.20↔	Arthroskopische Exzision am Akromioklavikulargelenk	82.12↔	Fasziotomie der Hand
80.91.21↔	Sonstige Exzision am Akromioklavikulargelenk	82.19.00↔	Sonstige Durchtrennung von Weichteilen der Hand, n.n.bez.
80.91.30↔	Entnahme eines Knorpeltransplantates an der Schulter	82.19.10↔	Sonstige Durchtrennung von Weichteilen der Hand, Durchtrennung von Muskeln der Hand
80.91.99↔	Sonstige Exzision an der Schulter, sonstige	82.19.99↔	Sonstige Durchtrennung von Weichteilen der Hand, sonstige
80.92.00↔	Sonstige Exzision am Ellenbogen, n.n.bez.	82.21↔	Exzision einer Läsion an einer Sehnen Scheide der Hand
80.92.10↔	Arthroskopische Exzision am Ellenbogen	82.29↔	Exzision einer anderen Läsion an den Weichteilen der Hand
80.92.11↔	Entnahme eines Knorpeltransplantates am Ellenbogengelenk	82.33↔	Sonstige Tenonektomie an der Hand
80.92.99↔	Sonstige Exzision am Ellenbogen, sonstige	82.35.00↔	Sonstige Fasziektomie der Hand, n.n.bez.
80.93.00↔	Sonstige Exzision am Handgelenk, n.n.bez.	82.35.10↔	Fasziektomie der Hohlhand
80.93.10↔	Arthroskopische Exzision am Handgelenk	82.35.11↔	Fasziektomie der Hand und Finger mit Neurolyse
80.93.11↔	Entnahme eines Knorpeltransplantates am Handgelenk	82.35.12↔	Fasziektomie der Hand und Finger mit Neurolyse und Arteriolyse
80.93.12↔	Resektion des Discus triangularis am Handgelenk	82.35.13↔	Fasziektomie der Hand und Finger mit Arthrolyse
80.93.99↔	Sonstige Exzision am Handgelenk, sonstige	82.35.99↔	Sonstige Fasziektomie der Hand, sonstige
80.94↔	Sonstige Exzision an Hand- und Fingergelenk	82.36↔	Sonstige Myektomie der Hand
80.95.00↔	Sonstige Exzision am Hüftgelenk, n.n.bez.	82.39.00↔	Sonstige Exzision von Weichteilen der Hand, n.n.bez.
80.95.10↔	Arthroskopische Exzision am Hüftgelenk	82.39.10↔	Sonstige Exzision von Weichteilen der Hand, Exzision von Sehnen Scheiden der Hand
80.95.11↔	Entnahme eines Knorpeltransplantates am Hüftgelenk	82.39.99↔	Sonstige Exzision von Weichteilen der Hand, sonstige
80.95.99↔	Sonstige Exzision am Hüftgelenk, sonstige	82.45↔	Sonstige Naht an einer anderen Sehne der Hand
80.96.00↔	Sonstige Exzision am Knie, n.n.bez.	82.46.00↔	Naht an Muskel oder Faszie der Hand, n.n.bez.
80.96.10↔	Arthroskopische Exzision am Kniegelenk	82.46.10↔	Naht an einer Faszie der Hand
80.96.20↔	Entnahme eines Knorpeltransplantates am Kniegelenk, arthroskopisch	82.46.20↔	Naht an einem Muskel der Hand
80.96.21↔	Entnahme eines Knorpeltransplantates am Kniegelenk, offen chirurgisch	82.46.99↔	Naht an Muskel oder Faszie der Hand, sonstige
80.96.99↔	Sonstige Exzision am Knie, sonstige	82.52↔	Verkürzung einer Sehne der Hand
80.97.00↔	Sonstige Exzision am Sprunggelenk, n.n.bez.	82.53↔	Reinsertion einer Sehne der Hand
80.97.10↔	Arthroskopische Exzision am oberen Sprunggelenk	82.54↔	Reinsertion eines Muskels der Hand
80.97.11↔	Sonstige Exzision am oberen Sprunggelenk	82.55↔	Sonstige Längenänderung an Muskel oder Sehne der Hand
80.97.20↔	Arthroskopische Exzision am unteren Sprunggelenk	82.56↔	Sonstiger Transfer oder Transplantation einer Sehne der Hand
80.97.21↔	Sonstige Exzision am unteren Sprunggelenk	82.58↔	Sonstiger Transfer oder Transplantation eines Handmuskels
80.97.30↔	Entnahme eines Knorpeltransplantates am Sprunggelenk	82.59↔	Sonstige Transposition eines Handmuskels
80.97.99↔	Sonstige Exzision am Sprunggelenk, sonstige	82.72.00↔	Plastische Operation an der Hand mit Muskel- oder Faszien-Transplantat, n.n.bez.
80.98.00↔	Sonstige Exzision an Fuss- und Zehngelenk, n.n.bez.	82.72.10↔	Plastische Operation mit Muskel- oder Faszien-Transplantat an einem Finger
80.98.10↔	Arthroskopische Exzision an Fuss- und Zehngelenken	82.72.11↔	Plastische Operation mit Muskel- oder Faszien-Transplantat an sonstigen Teilen der Hand
80.98.11↔	Sonstige Exzision am Metatarsophalangealgelenk	82.72.99↔	Plastische Operation an der Hand mit Muskel- oder Faszien-Transplantat, sonstiges
80.98.12↔	Sonstige Exzision an sonstigen Fussgelenken	82.79↔	Plastische Operation an der Hand mit anderem Transplantat oder Implantat
80.98.13↔	Sonstige Exzision an Zehngelenken	82.82↔	Plastische Rekonstruktion einer Spalthand
80.98.99↔	Sonstige Exzision an Fuss- und Zehngelenk, sonstige	82.83↔	Plastische Rekonstruktion bei Makrodaktylie
80.99.00↔	Sonstige Exzision an einem Gelenk an anderer bezeichneter Lokalisation, n.n.bez.	82.85↔	Sonstige Tenodese an der Hand
80.99.10↔	Arthroskopische Exzision am Sternoklavikulargelenk	82.86.00↔	Sonstige Tenoplastik an der Hand, n.n.bez.
80.99.11↔	Sonstige Exzision am Sternoklavikulargelenk	82.86.10↔	Tenoplastik von Beugesehnen der Hand
80.99.20↔	Arthroskopische Exzision am Iliosakralgelenk	82.86.11↔	Schaffung eines Transplantatlagers für Sehnen an der Hand
80.99.21↔	Sonstige Exzision am Iliosakralgelenk	82.86.12↔	Revision ohne Ersatz eines Sehnenimplantates an der Hand
80.99.30↔	Arthroskopische Exzision an der Symphyse	82.86.13↔	Wechsel eines Sehnenimplantates an der Hand
80.99.31↔	Sonstige Exzision an der Symphyse	82.86.99↔	Sonstige Tenoplastik an der Hand, sonstige
80.99.90↔	Arthroskopische Exzision an einem Gelenk an anderer bezeichneter Lokalisation	82.89.10↔	Sehnen Scheidenplastik an der Hand
80.99.91↔	Entnahme eines Knorpeltransplantates an einem Gelenk an anderer bezeichneter Lokalisation	82.89.11↔	Knöcherner Refixation von Bänder der Handwurzel und Mittelhand
80.99.99↔	Sonstige Exzision an einem Gelenk an anderer bezeichneter Lokalisation, sonstige	82.89.12↔	Knöcherner Refixation von sonstigen Bänder der Hand
81.93.00↔	Naht an Kapsel oder Ligament der oberen Extremitäten, n.n.bez.	82.89.13↔	Gelenkübergreifende Weichteildistraktion bei kongenitalen Anomalien der Hand
81.93.10↔	Naht des Bandapparates der Klavikula	82.89.14↔	Radialisation bei kongenitalen Anomalien der Hand
81.93.20↔	Naht des radiulnaren Ringbandes	82.89.15↔	Resektion von Schnürringen mit plastischer Rekonstruktion bei kongenitalen Anomalien der Hand
81.93.21↔	Naht des distalen radiulnaren Bandapparates	82.89.16↔	Transfer einer Zehe als Fingerersatz
81.93.30↔	Naht an Kapsel oder Ligament der oberen Extremitäten, Handwurzel und Mittelhand	82.89.99↔	Sonstige plastische Operationen an der Hand, sonstige
81.93.99↔	Naht an Kapsel oder Ligament der oberen Extremitäten, sonstige	83.43.00↔	Exzision von Muskel oder Faszie zur Transplantation, n.n.bez.
82.02↔	Myotomie an der Hand		
82.04↔	Inzision und Drainage von Palmar- oder Thenarraum		
82.09.00↔	Sonstige Inzision an den Weichteilen der Hand, n.n.bez.		

83.43.10↔	Entnahme eines myokutanen Lappens zur Transplantation	84.01↔	Amputation und Exartikulation an einem Finger (ausgenommen am Daumen)
83.43.11↔	Entnahme eines osteomyokutanen oder osteofasziokutanen Lappens zur Transplantation	84.02↔	Amputation und Exartikulation am Daumen
83.43.12↔	Entnahme eines sonstigen Lappentransplantates mit mikrovaskulärer Anastomosierung aus Muskel oder Faszie	84.03.00↔	Hand-Amputation, n.n.bez.
83.43.99↔	Exzision von Muskel oder Faszie zur Transplantation, sonstige	84.03.10↔	Komplette Hand-Amputation an Handwurzel oder Mittelhand
83.82.10↔	Faszientransplantation, Kopf und Hals	84.03.99↔	Hand-Amputation, sonstige
83.82.11↔	Faszientransplantation, Schulter und Axilla	84.04↔	Handgelenks-Exartikulation
83.82.12↔	Faszientransplantation, Oberarm und Ellenbogen	84.05↔	Vorderarm-Amputation
83.82.13↔	Faszientransplantation, Unterarm	84.06↔	Ellenbogen-Exartikulation
83.82.14↔	Faszientransplantation, Brustwand, Bauch und Rücken	84.07↔	Oberarm-Amputation
83.82.15↔	Faszientransplantation, Leisten- und Genitalregion und Gesäss	84.08↔	Schultergelenk-Exartikulation
83.82.16↔	Faszientransplantation, Untere Extremität	84.09↔	Interthorakoskapuläre Amputation
83.82.19↔	Faszientransplantation, Andere Lokalisation	84.10↔	Amputation der unteren Extremität, n.n.bez.
83.82.20↔	Transplantation eines lokalen Muskel- oder Fasziolappens, Kopf und Hals	84.11↔	Zehenamputation
83.82.21↔	Transplantation eines lokalen Muskel- oder Fasziolappens, Schulter und Axilla	84.12↔	Amputation durch Fuss
83.82.22↔	Transplantation eines lokalen Muskel- oder Fasziolappens, Oberarm und Ellenbogen	84.13↔	Exartikulation im Sprunggelenk
83.82.23↔	Transplantation eines lokalen Muskel- oder Fasziolappens, Unterarm	84.14↔	Transmalleoläre Amputation im Sprunggelenk
83.82.24↔	Transplantation eines lokalen Muskel- oder Fasziolappens, Brustwand, Bauch und Rücken	84.15↔	Sonstige Unterschenkel-Amputation
83.82.25↔	Transplantation eines lokalen Muskel- oder Fasziolappens, Leisten- und Genitalregion und Gesäss	84.16↔	Knie-Exartikulation
83.82.26↔	Transplantation eines lokalen Muskel- oder Fasziolappens, Untere Extremität	84.17↔	Oberschenkel-Amputation
83.82.29↔	Transplantation eines lokalen Muskel- oder Fasziolappens, Andere Lokalisation	84.18↔	Hüft-Exartikulation
83.82.30↔	Transplantation eines osteomyokutanen oder osteofasziokutanen Lappens, Kopf und Hals	84.19↔	Abdominopelvine Amputation
83.82.31↔	Transplantation eines osteomyokutanen oder osteofasziokutanen Lappens, Schulter und Axilla	84.3x.00↔	Revision eines Amputationsstumpfes, n.n.bez.
83.82.32↔	Transplantation eines osteomyokutanen oder osteofasziokutanen Lappens, Oberarm und Ellenbogen	84.3x.10↔	Revision eines Amputationsstumpfes, Schulter- und Oberarmregion
83.82.33↔	Transplantation eines osteomyokutanen oder osteofasziokutanen Lappens, Unterarm	84.3x.11↔	Revision eines Amputationsstumpfes, Unterarmregion
83.82.34↔	Transplantation eines osteomyokutanen oder osteofasziokutanen Lappens, Brustwand, Bauch und Rücken	84.3x.12↔	Revision eines Amputationsstumpfes, Handregion
83.82.35↔	Transplantation eines osteomyokutanen oder osteofasziokutanen Lappens, Leisten- und Genitalregion und Gesäss	84.3x.13↔	Revision eines Amputationsstumpfes, Untere Extremität
83.82.36↔	Transplantation eines osteomyokutanen oder osteofasziokutanen Lappens, Untere Extremität	84.3x.19↔	Revision eines Amputationsstumpfes, Andere Lokalisation
83.82.39↔	Transplantation eines osteomyokutanen oder osteofasziokutanen Lappens, Andere Lokalisation	84.3x.99↔	Revision eines Amputationsstumpfes, sonstige
83.82.40↔	Transplantation eines sonstigen Lappentransplantates mit mikrovaskulärer Anastomosierung aus Muskel oder Faszie, Kopf und Hals	84.91↔	Amputation, n.n.bez.
83.82.41↔	Transplantation eines sonstigen Lappentransplantates mit mikrovaskulärer Anastomosierung aus Muskel oder Faszie, Schulter und Axilla	85.12↔	Offene Biopsie an der Mamma
83.82.42↔	Transplantation eines sonstigen Lappentransplantates mit mikrovaskulärer Anastomosierung aus Muskel oder Faszie, Oberarm und Ellenbogen	85.20↔	Exzision oder Destruktion von Mammagewebe, n.n.bez.
83.82.43↔	Transplantation eines sonstigen Lappentransplantates mit mikrovaskulärer Anastomosierung aus Muskel oder Faszie, Unterarm	85.21↔	Lokale Exzision einer Läsion an der Mamma
83.82.44↔	Transplantation eines sonstigen Lappentransplantates mit mikrovaskulärer Anastomosierung aus Muskel oder Faszie, Brustwand, Bauch und Rücken	85.24↔	Exzision von ektopischem Mammagewebe
83.82.45↔	Transplantation eines sonstigen Lappentransplantates mit mikrovaskulärer Anastomosierung aus Muskel oder Faszie, Leisten- und Genitalregion und Gesäss	85.25↔	Exzision einer Brustwarze
83.82.46↔	Transplantation eines sonstigen Lappentransplantates mit mikrovaskulärer Anastomosierung aus Muskel oder Faszie, Untere Extremität	85.26↔	Partielle Mastektomie
83.82.47↔	Transplantation eines sonstigen Lappentransplantates mit mikrovaskulärer Anastomosierung aus Muskel oder Faszie, Andere Lokalisation	85.30↔	Mammareduktionsplastik und subkutane Mastektomie, n.n.bez.
83.82.99↔	Muskel- oder Faszientransplantation, sonstige	85.31↔	Mammareduktionsplastik
84.00↔	Amputation an der oberen Extremität, n.n.bez.	85.34.00↔	Subkutane Mastektomie, n.n.bez.
		85.34.11↔	Hautsparende Mastektomie mit kompletter Resektion des Drüsengewebes, ohne weitere Massnahmen
		85.34.12↔	Hautsparende Mastektomie mit kompletter Resektion des Drüsengewebes, mit Straffung des Hautmantels
		85.34.13↔	Hautsparende Mastektomie mit kompletter Resektion des Drüsengewebes, mit Straffung des Hautmantels und Bildung eines gestielten Corium-cutis-Lappens
		85.34.21↔	Brustwarzenerhaltende Mastektomie mit kompletter Resektion des Drüsengewebes, ohne weitere Massnahmen
		85.34.22↔	Brustwarzenerhaltende Mastektomie mit kompletter Resektion des Drüsengewebes, mit Straffung des Hautmantels
		85.34.23↔	Brustwarzenerhaltende Mastektomie mit kompletter Resektion des Drüsengewebes, mit Straffung des Hautmantels und Bildung eines gestielten Corium-cutis-Lappens
		85.34.99↔	Subkutane Mastektomie, sonstige
		85.37↔	Mastektomie bei Gynäkomastie
		85.39↔	Mammareduktionsplastik und subkutane Mastektomie, sonstige
		85.40↔	Mastektomie, n.n.bez.
		85.41↔	Einfache Mastektomie
		85.43↔	Modifizierte radikale Mastektomie
		85.45.00↔	Radikale Mastektomie, n.n.bez.
		85.45.10↔	Radikale Mastektomie ohne Brustwandteilresektion
		85.45.11↔	Radikale Mastektomie mit Brustwandteilresektion
		85.45.99↔	Radikale Mastektomie, sonstige
		85.47↔	Erweiterte radikale Mastektomie
		85.49↔	Mastektomie, sonstige
		85.50↔	Augmentationsmammoplastik, n.n.bez.
		85.51↔	Intramammäre Injektion zur Augmentation
		85.53.00↔	Prothesenimplantation an der Mamma, n.n.bez.
		85.53.10↔	Prothesenimplantation an der Mamma, nach Mastektomie
		85.53.99↔	Prothesenimplantation an der Mamma, sonstige

85.59↔	Augmentationsmammoplastik, sonstige	86.4x.28↔	Radikale Exzision einer Hautläsion der Leisten- und Genitalregion mit Transplantation oder Transposition von Haut
85.6↔	Mastopexie	86.4x.29↔	Radikale Exzision einer Hautläsion anderer Lokalisation mit Transplantation oder Transposition von Haut
85.82↔	Spalthauttransplantat an die Mamma	86.4x.2a↔	Radikale Exzision einer Hautläsion am Gesäss mit Transplantation oder Transposition von Haut
85.83↔	Vollhauttransplantat an die Mamma	86.4x.2b↔	Radikale Exzision einer Hautläsion der unteren Extremität mit Transplantation oder Transposition von Haut
85.84↔	Mammarekonstruktion mit gestieltem Hautlappen	86.61.10↔	Kleinflächiges Vollhauttransplantat an die Hand
85.85↔	Mammarekonstruktion mit gestielten Muskellappen	86.61.20↔	Grossflächiges Vollhauttransplantat an die Hand
85.86↔	Transplantation einer Brustwarze	86.61.99↔	Vollhauttransplantat an die Hand, sonstige
85.87.00↔	Sonstige Operation an der Brustwarze, n.n.bez.	86.62.10↔	Kleinflächiges Spalthauttransplantat an die Hand
85.87.10↔	Naht an der Brustwarze (nach Verletzung)	86.62.20↔	Grossflächiges Spalthauttransplantat an die Hand
85.87.13↔	Chirurgische Eversion einer invertierten Brustwarze	86.62.99↔	Sonstiges Hauttransplantat an die Hand, sonstiges
85.87.21↔	Plastische Rekonstruktion der Brustwarze mit Tätowierung	86.63.10↔	Kleinflächiges Vollhauttransplantat an den Kopf (außer Lippe und Mund)
85.87.22↔	Plastische Rekonstruktion der Brustwarze mit lokalem Lappen	86.63.11↔	Kleinflächiges Vollhauttransplantat an den Hals
85.87.23↔	Plastische Rekonstruktion der Brustwarze mit freiem Lappen	86.63.12↔	Kleinflächiges Vollhauttransplantat an Schulter und Oberarm
85.87.31↔	Plastische Rekonstruktion des Warzenvorhofs mit Tätowierung	86.63.13↔	Kleinflächiges Vollhauttransplantat an den Unterarm
85.87.32↔	Plastische Rekonstruktion des Warzenvorhofs mit lokalem Lappen	86.63.15↔	Kleinflächiges Vollhauttransplantat an Brustwand, Bauch und Rücken
85.87.33↔	Plastische Rekonstruktion des Warzenvorhofs mit freiem Lappen	86.63.16↔	Kleinflächiges Vollhauttransplantat an die Leisten- und Genitalregion
85.87.99↔	Sonstige Operation an der Brustwarze, sonstige	86.63.17↔	Kleinflächiges Vollhauttransplantat an das Gesäss
85.89.00↔	Sonstige Mammoplastik, n.n.bez.	86.63.18↔	Kleinflächiges Vollhauttransplantat an Oberschenkel und Unterschenkel
85.89.10↔	Mammoplastik mit freiem Haut-Muskel-Transplantat	86.63.19↔	Kleinflächiges Vollhauttransplantat an andere Lokalisation
85.89.11↔	Mammoplastik mit gestieltem Haut-Muskel-Transplantat (myokutaner Lappen), ohne Prothesenimplantation	86.63.1a↔	Kleinflächiges Vollhauttransplantat am Fuss
85.89.13↔	Mammoplastik mit Omentumlappen	86.63.20↔	Grossflächiges Vollhauttransplantat an den Kopf (ausser Lippe und Mund)
85.89.20↔	Mammoplastik mittels Lappenplastik mit mikrovaskulärer Anastomosierung, n.n.bez.	86.63.21↔	Grossflächiges Vollhauttransplantat an den Hals
85.89.21↔	Deep inferior epigastric perforator flap (DIEP)	86.63.22↔	Grossflächiges Vollhauttransplantat an Schulter und Oberarm
85.89.22↔	Superficial inferior epigastric artery flap (SIEA)	86.63.23↔	Grossflächiges Vollhauttransplantat an den Unterarm
85.89.23↔	Muskulokutane Gracilis-Lappenplastik	86.63.25↔	Grossflächiges Vollhauttransplantat an Brustwand, Bauch und Rücken
85.89.24↔	Superior gluteal artery perforator flap (S-GAP)	86.63.26↔	Grossflächiges Vollhauttransplantat an die Leisten- und Genitalregion
85.89.25↔	Inferior gluteal artery perforator flap (I-GAP)	86.63.27↔	Grossflächiges Vollhauttransplantat an das Gesäss
85.89.29↔	Mammoplastik mittels Lappenplastik mit mikrovaskulärer Anastomosierung, sonstige	86.63.28↔	Grossflächiges Vollhauttransplantat an Oberschenkel und Unterschenkel
85.89.99↔	Sonstige Mammoplastik, sonstige	86.63.29↔	Grossflächiges Vollhauttransplantat, andere Lokalisation
85.93↔	Revision ohne Ersatz eines Mammaimplantats	86.63.2a↔	Grossflächiges Vollhauttransplantat an den Fuss
85.94.00↔	Entfernung eines Mammaimplantats, n.n.bez.	86.63.99↔	Vollhauttransplantat an andere Lokalisationen, sonstige
85.94.11↔	Entfernung eines Mammaimplantats, mit Kapsulotomie	86.65.10↔	Kleinflächige heterologe Hauttransplantation an den Kopf
85.94.12↔	Entfernung eines Mammaimplantats mit partieller Kapsulektomie	86.65.11↔	Kleinflächige heterologe Hauttransplantation an den Hals
85.94.13↔	Entfernung eines Mammaimplantats mit totaler Kapsulektomie	86.65.12↔	Kleinflächige heterologe Hauttransplantation an Schulter und Oberarm
85.94.99↔	Entfernung eines Mammaimplantats, sonstige	86.65.13↔	Kleinflächige heterologe Hauttransplantation an den Unterarm
85.95↔	Einsetzen eines Gewebeexpanders in die Mamma	86.65.14↔	Kleinflächige heterologe Hauttransplantation an die Hand
86.21↔	Exzision von Pilonidalzyste oder Sinus pilonidalis	86.65.15↔	Kleinflächige heterologe Hauttransplantation an Brustwand und Rücken
86.27↔	Débridement an Nagel, Nagelbett oder Nagelfalz	86.65.16↔	Kleinflächige heterologe Hauttransplantation an die Bauchregion
86.4x.10↔	Radikale Exzision einer Hautläsion am Kopf mit histographischer Kontrolle	86.65.17↔	Kleinflächige heterologe Hauttransplantation an die untere Extremität
86.4x.11↔	Radikale Exzision einer Hautläsion des Halses mit histographischer Kontrolle	86.65.19↔	Kleinflächige heterologe Hauttransplantation an andere Lokalisation
86.4x.13↔	Radikale Exzision einer Hautläsion an Unterarm und Hand mit histographischer Kontrolle	86.65.20↔	Grossflächige heterologe Hauttransplantation am Kopf
86.4x.17↔	Radikale Exzision einer Hautläsion an Leisten- und Genitalregion und Gesäss mit histographischer Kontrolle	86.65.21↔	Grossflächige heterologe Hauttransplantation am Hals
86.4x.18↔	Radikale Exzision einer Hautläsion der unteren Extremität mit histographischer Kontrolle	86.65.22↔	Grossflächige heterologe Hauttransplantation an Schulter und Oberarm
86.4x.19↔	Radikale Exzision einer Hautläsion anderer Lokalisation mit histographischer Kontrolle	86.65.23↔	Grossflächige heterologe Hauttransplantation am Unterarm
86.4x.20↔	Radikale Exzision einer Hautläsion am Kopf mit Transplantation oder Transposition von Haut	86.65.24↔	Grossflächige heterologe Hauttransplantation an der Hand
86.4x.21↔	Radikale Exzision einer Hautläsion des Halses mit Transplantation oder Transposition von Haut	86.65.25↔	Grossflächige heterologe Hauttransplantation an Brustwand und Rücken
86.4x.22↔	Radikale Exzision einer Hautläsion an Schulter und Axilla mit Transplantation oder Transposition von Haut	86.65.26↔	Grossflächige heterologe Hauttransplantation an der Bauchregion
86.4x.23↔	Radikale Exzision einer Hautläsion an Oberarm und Ellenbogen mit Transplantation oder Transposition von Haut	86.65.27↔	Grossflächige heterologe Hauttransplantation an der unteren Extremität
86.4x.24↔	Radikale Exzision einer Hautläsion des Unterarmes mit Transplantation oder Transposition von Haut	86.65.29↔	Grossflächige heterologe Hauttransplantation, andere Lokalisation
86.4x.25↔	Radikale Exzision einer Hautläsion der Hand mit Transplantation oder Transposition von Haut	86.65.30↔	Transplantation von Schweinehaut
86.4x.26↔	Radikale Exzision einer Hautläsion an Brustwand und Rücken mit Transplantation oder Transposition von Haut		
86.4x.27↔	Radikale Exzision einer Hautläsion an die Bauchregion mit Transplantation oder Transposition von Haut		

86.65.40↔	Permanenter Hautersatz durch zweischichtiges Dermis-Epidermis-Ersatzmaterial	86.73.23↔	Grossflächige Insellappenplastik an der Hand
86.65.99↔	Heterologe Hauttransplantation, sonstige	86.73.24↔	Grossflächige Z-Plastik an der Hand
86.66.10↔	Kleinflächige homologe Hauttransplantation an den Kopf	86.73.29↔	Sonstige lokale Lappenplastik an die Hand
86.66.11↔	Kleinflächige homologe Hauttransplantation an den Hals	86.73.30↔	Anbringen von freiem Lappen mit mikrovasculärer Anastomosierung an die Hand
86.66.12↔	Kleinflächige homologe Hauttransplantation an Schulter und Oberarm	86.73.40↔	Anbringen von gestieltem regionalem oder gestieltem Fernlappen an die Hand
86.66.13↔	Kleinflächige homologe Hauttransplantation an den Unterarm	86.73.80↔	Kombinierte plastische Eingriffe an Haut und Unterhaut der Hand
86.66.14↔	Kleinflächige homologe Hauttransplantation an die Hand	86.73.99↔	Anbringen von gestielten oder freien Lappen an die Hand, sonstige
86.66.15↔	Kleinflächige homologe Hauttransplantation an Brustwand und Rücken	86.74.20↔	Kleinflächige Verschiebe-Rotationsplastik am Kopf (außer Lippe und Mund)
86.66.16↔	Kleinflächige homologe Hauttransplantation an die Bauchregion	86.74.21↔	Kleinflächige Verschiebe-Rotationsplastik am Hals
86.66.17↔	Kleinflächige homologe Hauttransplantation an die untere Extremität	86.74.22↔	Kleinflächige Verschiebe-Rotationsplastik an Schulter und Oberarm
86.66.19↔	Kleinflächige homologe Hauttransplantation an andere Lokalisation	86.74.23↔	Kleinflächige Verschiebe-Rotationsplastik am Unterarm
86.66.20↔	Grossflächige homologe Hauttransplantation am Kopf	86.74.25↔	Kleinflächige Verschiebe-Rotationsplastik an Brustwand und Rücken
86.66.21↔	Grossflächige homologe Hauttransplantation am Hals	86.74.26↔	Kleinflächige Verschiebe-Rotationsplastik an der Bauchregion
86.66.22↔	Grossflächige homologe Hauttransplantation an Schulter und Oberarm	86.74.27↔	Kleinflächige Verschiebe-Rotationsplastik an der Leisten- und Genitalregion
86.66.23↔	Grossflächige homologe Hauttransplantation am Unterarm	86.74.28↔	Kleinflächige Verschiebe-Rotationsplastik am Gesäss
86.66.24↔	Grossflächige homologe Hauttransplantation an der Hand	86.74.29↔	Kleinflächige Verschiebe-Rotationsplastik, an andere Lokalisationen
86.66.25↔	Grossflächige homologe Hauttransplantation an Brustwand und Rücken	86.74.2a↔	Kleinflächige Verschiebe-Rotationsplastik an Oberschenkel und Unterschenkel
86.66.26↔	Grossflächige homologe Hauttransplantation an der Bauchregion	86.74.2b↔	Kleinflächige Verschiebe-Rotationsplastik am Fuss
86.66.27↔	Grossflächige homologe Hauttransplantation an der unteren Extremität	86.74.30↔	Kleinflächige Transpositionsplastik am Kopf (außer Lippe und Mund)
86.66.29↔	Grossflächige homologe Hauttransplantation, andere Lokalisation	86.74.31↔	Kleinflächige Transpositionsplastik am Hals
86.66.99↔	Homologe Hauttransplantation, sonstige	86.74.32↔	Kleinflächige Transpositionsplastik an Schulter und Oberarm
86.69.10↔	Kleinflächige Spalthauttransplantation an den Kopf (außer Lippe und Mund)	86.74.33↔	Kleinflächige Transpositionsplastik am Unterarm
86.69.11↔	Kleinflächige Spalthauttransplantation an den Hals	86.74.34↔	Kleinflächige Transpositionsplastik an Brustwand und Rücken
86.69.12↔	Kleinflächige Spalthauttransplantation an Schulter und Oberarm	86.74.35↔	Kleinflächige Transpositionsplastik an der Bauchregion
86.69.13↔	Kleinflächige Spalthauttransplantation an den Unterarm	86.74.36↔	Kleinflächige Transpositionsplastik an der Leisten- und Genitalregion
86.69.15↔	Kleinflächige Spalthauttransplantation an Brustwand und Rücken	86.74.37↔	Kleinflächige Transpositionsplastik am Gesäss
86.69.16↔	Kleinflächige Spalthauttransplantation an der Bauchregion	86.74.38↔	Kleinflächige Transpositionsplastik an Oberschenkel und Unterschenkel
86.69.17↔	Kleinflächige Spalthauttransplantation an die Leisten- und Genitalregion	86.74.39↔	Kleinflächige Transpositionsplastik, an andere Lokalisationen
86.69.18↔	Kleinflächige Spalthauttransplantation an Oberschenkel und Unterschenkel	86.74.3a↔	Kleinflächige Transpositionsplastik am Fuss
86.69.19↔	Kleinflächige Spalthauttransplantation an andere Lokalisation	86.74.40↔	Kleinflächige Insellappenplastik am Kopf (außer Lippe und Mund)
86.69.1a↔	Kleinflächige Spalthauttransplantation am Fuss	86.74.41↔	Kleinflächige Insellappenplastik am Hals
86.69.20↔	Grossflächige Spalthauttransplantation am Kopf (außer Lippe und Mund)	86.74.42↔	Kleinflächige Insellappenplastik an Schulter und Oberarm
86.69.21↔	Grossflächige Spalthauttransplantation am Hals	86.74.43↔	Kleinflächige Insellappenplastik am Unterarm
86.69.22↔	Grossflächige Spalthauttransplantation an Schulter und Oberarm	86.74.44↔	Kleinflächige Insellappenplastik an Brustwand und Rücken
86.69.23↔	Grossflächige Spalthauttransplantation am Unterarm	86.74.45↔	Kleinflächige Insellappenplastik an der Bauchregion
86.69.25↔	Grossflächige Spalthauttransplantation an Brustwand und Rücken	86.74.46↔	Kleinflächige Insellappenplastik an der Leisten- und Genitalregion
86.69.26↔	Grossflächige Spalthauttransplantation an der Bauchregion	86.74.47↔	Kleinflächige Insellappenplastik am Gesäss
86.69.27↔	Grossflächige Spalthauttransplantation an der Leisten- und Genitalregion	86.74.48↔	Kleinflächige Insellappenplastik an Oberschenkel und Unterschenkel
86.69.28↔	Grossflächige Spalthauttransplantation am Gesäss	86.74.49↔	Kleinflächige Insellappenplastik, an andere Lokalisationen
86.69.29↔	Grossflächige Spalthauttransplantation, andere Lokalisation	86.74.4a↔	Kleinflächige Insellappenplastik am Fuss
86.69.2a↔	Grossflächige Spalthauttransplantation an Oberschenkel und Unterschenkel	86.74.99↔	Anbringen von gestieltem oder freiem Lappen an andere Lokalisationen, sonstige
86.69.2b↔	Grossflächige Spalthauttransplantation am Fuss	86.75.10↔	Revision von gestieltem oder freiem Lappen oder freiem Hauttransplantat des Kopfes
86.71↔	Herauspräparieren und Vorbereiten von gestielten oder freien Lappen	86.75.11↔	Revision von gestieltem oder freiem Lappen oder freiem Hauttransplantat des Halses
86.72↔	Verschiebung eines gestielten Lappens	86.75.12↔	Revision von gestieltem oder freiem Lappen oder freiem Hauttransplantat von Schulter und Oberarm
86.73.00↔	Anbringen von gestieltem oder freiem Lappen an die Hand, n.n.bez.	86.75.13↔	Revision von gestieltem oder freiem Lappen oder freiem Hauttransplantat des Unterarmes
86.73.11↔	Kleinflächige Verschiebe-Rotationsplastik an die Hand	86.75.14↔	Revision von gestieltem oder freiem Lappen oder freiem Hauttransplantat der Hand
86.73.12↔	Kleinflächige Transpositionsplastik an die Hand	86.75.15↔	Revision von gestieltem oder freiem Lappen oder freiem Hauttransplantat der Brustwand und Rücken
86.73.13↔	Kleinflächige Insellappenplastik an die Hand	86.75.16↔	Revision von gestieltem oder freiem Lappen oder freiem Hauttransplantat der Bauchregion
86.73.20↔	Grossflächige Dehnungsplastik an der Hand		
86.73.21↔	Grossflächige Verschiebe-Rotationsplastik an der Hand		
86.73.22↔	Grossflächige Transpositionsplastik an der Hand		

86.75.17↔	Revision von gestieltem oder freiem Lappen oder freiem Hauttransplantat der unteren Extremität	86.76.58↔	Grossflächige Z-Plastik an Oberschenkel und Unterschenkel
86.75.19↔	Revision von gestieltem oder freiem Lappen oder freiem Hauttransplantat anderer Lokalisation	86.76.59↔	Grossflächige Z-Plastik, andere Lokalisation
86.75.99↔	Revision von gestieltem oder freiem Lappen, sonstige	86.76.5a↔	Grossflächige Z-Plastik am Fuss
86.76.10↔	Grossflächige Dehnungsplastik am Kopf (ausser Lippe und Mund)	86.76.99↔	Anbringen von gestieltem oder freiem Lappen an anderen Lokalisationen, grossflächig, sonstige
86.76.11↔	Grossflächige Dehnungsplastik am Hals	86.77.10↔	Sonstige lokale Lappenplastik am Kopf (außer Lippe und Mund)
86.76.12↔	Grossflächige Dehnungsplastik an Schulter und Oberarm	86.77.11↔	Sonstige lokale Lappenplastik am Hals
86.76.13↔	Grossflächige Dehnungsplastik am Unterarm	86.77.12↔	Sonstige lokale Lappenplastik an Schulter und Oberarm
86.76.14↔	Grossflächige Dehnungsplastik an Brustwand und Rücken	86.77.13↔	Sonstige lokale Lappenplastik am Unterarm
86.76.15↔	Grossflächige Dehnungsplastik an der Bauchregion	86.77.14↔	Sonstige lokale Lappenplastik an Brustwand und Rücken
86.76.16↔	Grossflächige Dehnungsplastik an der Leisten- und Genitalregion	86.77.15↔	Sonstige lokale Lappenplastik an der Bauchregion
86.76.17↔	Grossflächige Dehnungsplastik am Gesäss	86.77.16↔	Sonstige lokale Lappenplastik an der Leisten- und Genitalregion
86.76.19↔	Grossflächige Dehnungsplastik, andere Lokalisation	86.77.17↔	Sonstige lokale Lappenplastik am Gesäss
86.76.1a↔	Grossflächige Dehnungsplastik an Oberschenkel und Unterschenkel	86.77.18↔	Sonstige lokale Lappenplastik an Oberschenkel und Unterschenkel
86.76.1b↔	Grossflächige Dehnungsplastik am Fuss	86.77.19↔	Sonstige lokale Lappenplastik, an andere Lokalisationen
86.76.20↔	Grossflächige Verschiebe-Rotationsplastik am Kopf (ausser Lippe und Mund)	86.77.1a↔	Sonstige lokale Lappenplastik am Fuss
86.76.21↔	Grossflächige Verschiebe-Rotationsplastik am Hals	86.77.99↔	Anbringen von sonstiger lokaler Lappenplastik, sonstige
86.76.22↔	Grossflächige Verschiebe-Rotationsplastik an Schulter und Oberarm	86.78.10↔	Anbringen von freiem Lappen mit mikrovaskulärer Anastomosierung am Kopf (außer Lippe und Mund)
86.76.23↔	Grossflächige Verschiebe-Rotationsplastik am Unterarm	86.78.11↔	Anbringen von freiem Lappen mit mikrovaskulärer Anastomosierung am Hals
86.76.24↔	Grossflächige Verschiebe-Rotationsplastik an Brustwand und Rücken	86.78.12↔	Anbringen von freiem Lappen mit mikrovaskulärer Anastomosierung an Schulter und Oberarm
86.76.25↔	Grossflächige Verschiebe-Rotationsplastik an der Bauchregion	86.78.13↔	Anbringen von freiem Lappen mit mikrovaskulärer Anastomosierung am Unterarm
86.76.26↔	Grossflächige Verschiebe-Rotationsplastik an der Leisten- und Genitalregion	86.78.14↔	Anbringen von freiem Lappen mit mikrovaskulärer Anastomosierung an Brustwand und Rücken
86.76.27↔	Grossflächige Verschiebe-Rotationsplastik am Gesäss	86.78.15↔	Anbringen von freiem Lappen mit mikrovaskulärer Anastomosierung an Bauchregion
86.76.28↔	Grossflächige Verschiebe-Rotationsplastik an Oberschenkel und Unterschenkel	86.78.16↔	Anbringen von freiem Lappen mit mikrovaskulärer Anastomosierung an der Leisten- und Genitalregion
86.76.29↔	Grossflächige Verschiebe-Rotationsplastik, andere Lokalisation	86.78.17↔	Anbringen von freiem Lappen mit mikrovaskulärer Anastomosierung am Gesäss
86.76.2a↔	Grossflächige Verschiebe-Rotationsplastik am Fuss	86.78.18↔	Anbringen von freiem Lappen mit mikrovaskulärer Anastomosierung an der unteren Extremität
86.76.30↔	Grossflächige Transpositionsplastik am Kopf (ausser Lippe und Mund)	86.78.19↔	Anbringen von freiem Lappen mit mikrovaskulärer Anastomosierung an andere Lokalisation
86.76.31↔	Grossflächige Transpositionsplastik am Hals	86.78.20↔	Anbringen von gestieltem regionalem Lappen oder gestieltem Fernlappen am Kopf (außer Lippe und Mund)
86.76.32↔	Grossflächige Transpositionsplastik an Schulter und Oberarm	86.78.21↔	Anbringen von gestieltem regionalem Lappen oder gestieltem Fernlappen am Hals
86.76.33↔	Grossflächige Transpositionsplastik am Unterarm	86.78.22↔	Anbringen von gestieltem regionalem Lappen oder gestieltem Fernlappen an Schulter und Oberarm
86.76.34↔	Grossflächige Transpositionsplastik an Brustwand und Rücken	86.78.23↔	Anbringen von gestieltem regionalem Lappen oder gestieltem Fernlappen am Unterarm
86.76.35↔	Grossflächige Transpositionsplastik an der Bauchregion	86.78.24↔	Anbringen von gestieltem regionalem Lappen oder gestieltem Fernlappen an Brustwand und Rücken
86.76.36↔	Grossflächige Transpositionsplastik an der Leisten- und Genitalregion	86.78.25↔	Anbringen von gestieltem regionalem Lappen oder gestieltem Fernlappen an die Bauchregion
86.76.37↔	Grossflächige Transpositionsplastik am Gesäss	86.78.26↔	Anbringen von gestieltem regionalem Lappen oder gestieltem Fernlappen an der Leisten- und Genitalregion
86.76.38↔	Grossflächige Transpositionsplastik an Oberschenkel und Unterschenkel	86.78.27↔	Anbringen von gestieltem regionalem Lappen oder gestieltem Fernlappen am Gesäss
86.76.39↔	Grossflächige Transpositionsplastik, andere Lokalisation	86.78.28↔	Anbringen von gestieltem regionalem Lappen oder gestieltem Fernlappen an der unteren Extremität
86.76.3a↔	Grossflächige Transpositionsplastik am Fuss	86.78.29↔	Anbringen von gestieltem regionalem Lappen oder gestieltem Fernlappen an andere Lokalisation
86.76.40↔	Grossflächige Insellappenplastik am Kopf (ausser Lippe und Mund)	86.78.40↔	Anbringen von sonstigem gestielten oder freien Lappen am Kopf (außer Lippe und Mund)
86.76.41↔	Grossflächige Insellappenplastik am Hals	86.78.41↔	Anbringen von sonstigem gestielten oder freien Lappen am Hals
86.76.42↔	Grossflächige Insellappenplastik an Schulter und Oberarm	86.78.42↔	Anbringen von sonstigem gestielten oder freien Lappen an Schulter und Oberarm
86.76.43↔	Grossflächige Insellappenplastik am Unterarm	86.78.43↔	Anbringen von sonstigem gestielten oder freien Lappen am Unterarm
86.76.44↔	Grossflächige Insellappenplastik an Brustwand und Rücken	86.78.44↔	Anbringen von sonstigem gestielten oder freien Lappen an Brustwand und Rücken
86.76.45↔	Grossflächige Insellappenplastik an der Bauchregion	86.78.45↔	Anbringen von sonstigem gestielten oder freien Lappen an die Bauchregion
86.76.46↔	Grossflächige Insellappenplastik an der Leisten- und Genitalregion	86.78.46↔	Anbringen von sonstigem gestielten oder freien Lappen an der Leisten- und Genitalregion
86.76.47↔	Grossflächige Insellappenplastik am Gesäss		
86.76.48↔	Grossflächige Insellappenplastik an Oberschenkel und Unterschenkel		
86.76.49↔	Grossflächige Insellappenplastik, andere Lokalisation		
86.76.4a↔	Grossflächige Insellappenplastik am Fuss		
86.76.50↔	Grossflächige Z-Plastik am Kopf (ausser Lippe und Mund)		
86.76.51↔	Grossflächige Z-Plastik am Hals		
86.76.52↔	Grossflächige Z-Plastik an Schulter und Oberarm		
86.76.53↔	Grossflächige Z-Plastik am Unterarm		
86.76.54↔	Grossflächige Z-Plastik an Brustwand und Rücken		
86.76.55↔	Grossflächige Z-Plastik an der Bauchregion		
86.76.56↔	Grossflächige Z-Plastik an der Leisten- und Genitalregion		
86.76.57↔	Grossflächige Z-Plastik am Gesäss		

86.78.47↔	Anbringen von sonstigem gestielten oder freien Lappen am Gesäss	86.88.27↔	Kleinflächige temporäre Weichteildeckung durch Kombination mehrerer Verfahren an der unteren Extremität
86.78.48↔	Anbringen von sonstigem gestielten oder freien Lappen an der unteren Extremität	86.88.29↔	Kleinflächige temporäre Weichteildeckung durch Kombination mehrerer Verfahren an anderer Lokalisation
86.78.49↔	Anbringen von sonstigem gestielten oder freien Lappen an andere Lokalisation	86.88.30↔	Grossflächige Weichteildeckung durch kultivierte Keratinozyten an anderen Teilen des Kopfes
86.81↔	Straffungsoperation am Gesicht	86.88.31↔	Grossflächige Weichteildeckung durch kultivierte Keratinozyten am Hals
86.82↔	Rhyidektomie am Gesicht	86.88.32↔	Grossflächige Weichteildeckung durch kultivierte Keratinozyten an Schulter und Oberarm
86.83.00↔	Gewebereduktionsplastik, n.n.bez.	86.88.33↔	Grossflächige Weichteildeckung durch kultivierte Keratinozyten am Unterarm
86.83.09↔	Gewebereduktionsplastik, sonstige	86.88.34↔	Grossflächige Weichteildeckung durch kultivierte Keratinozyten an der Hand
86.83.11↔	Gewebereduktionsplastik an Kopf und Hals	86.88.35↔	Grossflächige Weichteildeckung durch kultivierte Keratinozyten an Brustwand und Rücken
86.83.12↔	Gewebereduktionsplastik an Schulter und Oberarm	86.88.36↔	Grossflächige Weichteildeckung durch kultivierte Keratinozyten an der Bauchregion
86.83.13↔	Gewebereduktionsplastik an Unterarm	86.88.37↔	Grossflächige Weichteildeckung durch kultivierte Keratinozyten an der unteren Extremität
86.83.14↔	Gewebereduktionsplastik an Hand	86.88.39↔	Grossflächige Weichteildeckung durch kultivierte Keratinozyten, an andere Lokalisation
86.83.1a↔	Gewebereduktionsplastik am Bauch	86.88.40↔	Grossflächige temporäre Weichteildeckung durch Kombination mehrerer Verfahren an anderen Teilen des Kopfes
86.83.1b↔	Gewebereduktionsplastik an Rücken oder Flanke	86.88.41↔	Grossflächige temporäre Weichteildeckung durch Kombination mehrerer Verfahren am Hals
86.83.1c↔	Gewebereduktionsplastik gleichzeitig Bauch, Flanke sowie Rücken	86.88.42↔	Grossflächige temporäre Weichteildeckung durch Kombination mehrerer Verfahren an Schulter und Oberarm
86.83.1d↔	Gewebereduktionsplastik an der Leisten- und Genitalregion	86.88.43↔	Grossflächige temporäre Weichteildeckung durch Kombination mehrerer Verfahren am Unterarm
86.83.1e↔	Gewebereduktionsplastik am Gesäss	86.88.44↔	Grossflächige temporäre Weichteildeckung durch Kombination mehrerer Verfahren an der Hand
86.83.1f↔	Gewebereduktionsplastik an Oberschenkel	86.88.45↔	Grossflächige temporäre Weichteildeckung durch Kombination mehrerer Verfahren an Brustwand und Rücken
86.83.1g↔	Gewebereduktionsplastik an Unterschenkel und Fuss	86.88.46↔	Grossflächige temporäre Weichteildeckung durch Kombination mehrerer Verfahren an der Bauchregion
86.83.21↔	Absaugen von Fettgewebe	86.88.47↔	Grossflächige temporäre Weichteildeckung durch Kombination mehrerer Verfahren an der unteren Extremität
86.83.22↔	Liposuktion zur Transplantation	86.88.49↔	Grossflächige temporäre Weichteildeckung durch Kombination mehrerer Verfahren, andere Lokalisation
86.85.00↔	Korrektur einer Syndaktylie, n.n.bez.	86.88.90↔	Sonstige temporäre Weichteildeckung am Kopf
86.85.30↔	Trennung einer kompletten Syndaktylie mit Verschiebeplastik, Kuppenplastik oder Seitenbandrekonstruktion, der Hand	86.88.91↔	Sonstige temporäre Weichteildeckung am Hals
86.85.40↔	Trennung einer kompletten Syndaktylie mit Verschiebeplastik, Kuppenplastik oder Seitenbandrekonstruktion, des Fusses	86.88.92↔	Sonstige temporäre Weichteildeckung an Schulter und Oberarm
86.85.50↔	Resektion gedoppelter Anteile bei Syndaktylie oder Polydaktylie mit Gelenkrekonstruktion, der Hand	86.88.93↔	Sonstige temporäre Weichteildeckung am Unterarm
86.85.60↔	Resektion gedoppelter Anteile bei Syndaktylie oder Polydaktylie mit Gelenkrekonstruktion, des Fusses	86.88.94↔	Sonstige temporäre Weichteildeckung an der Hand
86.85.70↔	Korrektur einer Polysyndaktylie durch Fusion gedoppelter Anteile, der Hand	86.88.95↔	Sonstige temporäre Weichteildeckung an Brustwand und Rücken
86.85.80↔	Korrektur einer Polysyndaktylie durch Fusion gedoppelter Anteile, des Fusses	86.88.96↔	Sonstige temporäre Weichteildeckung an der Bauchregion
86.85.99↔	Korrektur einer Syndaktylie, sonstige	86.88.97↔	Sonstige temporäre Weichteildeckung an der unteren Extremität
86.86↔	Onychoplastik	86.88.99↔	Sonstige temporäre Weichteildeckung, sonstige
86.88.10↔	Kleinflächige Weichteildeckung durch kultivierte Keratinozyten am Kopf	86.89.10↔	Lappenstieldurchtrennung nach Hautplastik am Kopf
86.88.11↔	Kleinflächige Weichteildeckung durch kultivierte Keratinozyten am Hals	86.89.11↔	Lappenstieldurchtrennung nach Hautplastik am Hals
86.88.12↔	Kleinflächige Weichteildeckung durch kultivierte Keratinozyten an Schulter und Oberarm	86.89.12↔	Lappenstieldurchtrennung nach Hautplastik an Schulter und Axilla
86.88.13↔	Kleinflächige Weichteildeckung durch kultivierte Keratinozyten am Unterarm	86.89.13↔	Lappenstieldurchtrennung nach Hautplastik an Oberarm und Ellenbogen
86.88.14↔	Kleinflächige Weichteildeckung durch kultivierte Keratinozyten an der Hand	86.89.14↔	Lappenstieldurchtrennung nach Hautplastik am Unterarm
86.88.15↔	Kleinflächige Weichteildeckung durch kultivierte Keratinozyten am Brustwand und Rücken	86.89.15↔	Lappenstieldurchtrennung nach Hautplastik an der Hand
86.88.16↔	Kleinflächige Weichteildeckung durch kultivierte Keratinozyten an der Bauchregion	86.89.16↔	Lappenstieldurchtrennung nach Hautplastik an Brustwand, Bauch und Rücken
86.88.17↔	Kleinflächige Weichteildeckung durch kultivierte Keratinozyten an der unteren Extremität	86.89.17↔	Lappenstieldurchtrennung nach Hautplastik an der Leisten- und Genitalregion
86.88.19↔	Kleinflächige Weichteildeckung durch kultivierte Keratinozyten an anderer Lokalisation	86.89.18↔	Lappenstieldurchtrennung nach Hautplastik am Gesäss
86.88.20↔	Kleinflächige temporäre Weichteildeckung durch Kombination mehrerer Verfahren am Kopf	86.89.19↔	Lappenstieldurchtrennung nach Hautplastik an anderer Lokalisation
86.88.21↔	Kleinflächige temporäre Weichteildeckung durch Kombination mehrerer Verfahren am Hals	86.89.1a↔	Lappenstieldurchtrennung nach Hautplastik an Oberschenkel und Knie
86.88.22↔	Kleinflächige temporäre Weichteildeckung durch Kombination mehrerer Verfahren an Schulter und Oberarm	86.89.1b↔	Lappenstieldurchtrennung nach Hautplastik an Unterschenkel und Fuss
86.88.23↔	Kleinflächige temporäre Weichteildeckung durch Kombination mehrerer Verfahren am Unterarm	86.89.80↔	Revision einer Hautplastik am Kopf
86.88.24↔	Kleinflächige temporäre Weichteildeckung durch Kombination mehrerer Verfahren an der Hand	86.89.84↔	Revision einer Hautplastik am Unterarm
86.88.25↔	Kleinflächige temporäre Weichteildeckung durch Kombination mehrerer Verfahren an Brustwand und Rücken	86.89.85↔	Revision einer Hautplastik an der Hand
86.88.26↔	Kleinflächige temporäre Weichteildeckung durch Kombination mehrerer Verfahren an der Bauchregion		

86.89.87↔	Revision einer Hautplastik an der Leisten- und Genitalregion und am Gesäss	92.28.07↔	Radiojodtherapie mit 5 und mehr GBq I-131, mit Gabe von rekombinantem Thyreotropin (rh-TSH)
86.89.88↔	Revision einer Hautplastik an der unteren Extremität	92.28.11↔	Therapie mit offenen Radionukliden bei Knochenmetastasen
86.89.89↔	Revision einer Hautplastik an anderer Lokalisation	92.28.13↔	Radiorezeptortherapie mit DOTA-konjugierten Somatostatin-Analoga
86.91↔	Exzision von Haut zur Transplantation	92.28.20↔	Radioimmuntherapie mit 90Y-Ibritumomab-Tiuxetan, parenteral
86.93.10↔	Einsetzen eines Gewebeexpanders am Kopf	92.28.21↔	Gabe von Jod-131-MIBG (Metajodbenzylguanidin) parenteral
86.93.11↔	Einsetzen eines Gewebeexpanders am Hals	92.28.22↔	Radioimmuntherapie mit Iod 131 [I-131] tositumomab, parenteral
86.93.12↔	Einsetzen eines Gewebeexpanders an Schulter und Oberarm	92.28.23↔	Radioimmuntherapie mit sonstigen Antikörpern, parenteral
86.93.13↔	Einsetzen eines Gewebeexpanders am Unterarm	92.28.31↔	Selektive intravaskuläre Radiochemoembolisation mit I-131-Lipiodol
86.93.14↔	Einsetzen eines Gewebeexpanders an der Hand	92.28.32↔	Selektive intravaskuläre Radionuklidtherapie (SIRT) durch Embolisation von Yttrium-90-markierten Mikrosphären
86.93.15↔	Einsetzen eines Gewebeexpanders an Brustwand und Rücken	92.28.33↔	Endovaskuläre Brachytherapie mit Rhenium-188
86.93.16↔	Einsetzen eines Gewebeexpanders an der Bauchregion	92.28.99↔	Injektion, Instillation oder orale Gabe von Radioisotopen, sonstige
86.93.18↔	Einsetzen eines Gewebeexpanders an der unteren Extremität	92.29.11↔	Interstitielle Brachytherapie mit Implantation von entfernbaren Strahlern in einer Ebene, niedrige Dosisleistung
86.93.99↔	Einsetzen eines Gewebeexpanders, sonstige	92.29.12↔	Interstitielle Brachytherapie mit Implantation von entfernbaren Strahlern in einer Ebene, gepulste Dosisleistung (Pulsed dose rate)
92.27.00↔	Implantation oder Einsetzen radioaktiver Elemente (Brachytherapie mit umschlossenen Radionukliden), Körperoberfläche, sonstiger oder n.n.bez. Applikationsort	92.29.13↔	Interstitielle Brachytherapie mit Implantation von entfernbaren Strahlern in einer Ebene, hohe Dosisleistung
92.27.10↔	Implantation oder Einsetzen radioaktiver Elemente (Brachytherapie mit umschlossenen Radionukliden), weibliche Geschlechtsorgane, n.n.bez.	92.29.19↔	Interstitielle Brachytherapie mit Implantation von entfernbaren Strahlern in einer Ebene, sonstige
92.27.11↔	Implantation oder Einsetzen radioaktiver Elemente (Brachytherapie mit umschlossenen Radionukliden), intrauterin	92.29.21↔	Interstitielle Brachytherapie mit Volumenimplantation von entfernbaren Strahlern in mehreren Ebenen, niedrige Dosisleistung
92.27.12↔	Implantation oder Einsetzen radioaktiver Elemente (Brachytherapie mit umschlossenen Radionukliden), intravaginal	92.29.22↔	Interstitielle Brachytherapie mit Volumenimplantation von entfernbaren Strahlern in mehreren Ebenen, gepulste Dosisleistung (Pulsed dose rate)
92.27.13↔	Implantation oder Einsetzen radioaktiver Elemente (Brachytherapie mit umschlossenen Radionukliden), intrauterin und intravaginal kombiniert	92.29.23↔	Interstitielle Brachytherapie mit Volumenimplantation von entfernbaren Strahlern in mehreren Ebenen, hohe Dosisleistung
92.27.21↔	Implantation oder Einsetzen radioaktiver Elemente (Brachytherapie mit umschlossenen Radionukliden), Körperoberfläche	92.29.24↔	Brachytherapie mit Implantation von entfernbaren Strahlern in mehreren Ebenen, hohe Dosisleistung, intraoperativ
92.27.22↔	Implantation oder Einsetzen radioaktiver Elemente (Brachytherapie mit umschlossenen Radionukliden), intrakavitär	92.29.29↔	Interstitielle Brachytherapie mit Volumenimplantation von entfernbaren Strahlern in mehreren Ebenen, sonstige
92.27.23↔	Implantation oder Einsetzen radioaktiver Elemente (Brachytherapie mit umschlossenen Radionukliden), intraluminal	92.29.31↔	Interstitielle Brachytherapie mit Implantation von permanenten Strahlern, bis 10 Quellen
92.27.30↔	Implantation oder Einsetzen radioaktiver Elemente (Brachytherapie mit umschlossenen Radionukliden), Gefäss n.n.bez.	92.29.32↔	Interstitielle Brachytherapie mit Implantation von permanenten Strahlern, von 11 bis 15 Quellen
92.27.31↔	Implantation oder Einsetzen radioaktiver Elemente (Brachytherapie mit umschlossenen Radionukliden), Koronargefäss	92.29.33↔	Interstitielle Brachytherapie mit Implantation von permanenten Strahlern, von 16 bis 20 Quellen
92.27.39↔	Implantation oder Einsetzen radioaktiver Elemente (Brachytherapie mit umschlossenen Radionukliden), sonstiges Gefäss	92.29.34↔	Interstitielle Brachytherapie mit Implantation von permanenten Strahlern, von 21 bis 25 Quellen
92.27.40↔	Implantation oder Einsetzen radioaktiver Elemente (Brachytherapie mit umschlossenen Radionukliden), intraoperativ	92.29.35↔	Interstitielle Brachytherapie mit Implantation von permanenten Strahlern, von 26 bis 30 Quellen
92.27.70↔	Radioaktive Moulagen, n.n.bez.	92.29.36↔	Interstitielle Brachytherapie mit Implantation von permanenten Strahlern, von 31 bis 35 Quellen
92.27.71↔	Radioaktive Moulagen, Konstruktion und Applikation von oberflächlichen radioaktiven Moulagen	92.29.37↔	Interstitielle Brachytherapie mit Implantation von permanenten Strahlern, von 36 bis 40 Quellen
92.27.72↔	Radioaktive Moulagen, Konstruktion und Applikation von nicht auf der Körperoberfläche verwendeten Applikatoren	92.29.38↔	Interstitielle Brachytherapie mit Implantation von permanenten Strahlern, von 41 bis 45 Quellen
92.27.73↔	Radioaktive Moulagen, Konstruktion und Applikation von Augenapplikatoren	92.29.39↔	Interstitielle Brachytherapie mit Implantation von permanenten Strahlern, von 46 bis 50 Quellen
92.27.79↔	Radioaktive Moulagen, sonstige	92.29.3a↔	Interstitielle Brachytherapie mit Implantation von permanenten Strahlern, von 51 bis 55 Quellen
92.28.00↔	Injektion, Instillation oder orale Gabe von Radioisotopen, n.n.bez.	92.29.3b↔	Interstitielle Brachytherapie mit Implantation von permanenten Strahlern, von 56 bis 60 Quellen
92.28.01↔	Instillation von offenen Radionukliden in Gelenke	92.29.3c↔	Interstitielle Brachytherapie mit Implantation von permanenten Strahlern, von 61 bis 65 Quellen
92.28.02↔	Radiojodtherapie bis 1,2 GBq I-131, ohne Gabe von rekombinantem Thyreotropin (rh-TSH)	92.29.3d↔	Interstitielle Brachytherapie mit Implantation von permanenten Strahlern, von 66 bis 70 Quellen
92.28.03↔	Radiojodtherapie bis 1,2 GBq I-131, mit Gabe von rekombinantem Thyreotropin (rh-TSH)	92.29.3e↔	Interstitielle Brachytherapie mit Implantation von permanenten Strahlern, von 71 und mehr Quellen
92.28.04↔	Radiojodtherapie über 1,2 bis unter 5 GBq I-131, ohne Gabe von rekombinantem Thyreotropin (rh-TSH)		
92.28.05↔	Radiojodtherapie über 1,2 bis unter 5 GBq I-131, mit Gabe von rekombinantem Thyreotropin (rh-TSH)		
92.28.06↔	Radiojodtherapie mit 5 und mehr GBq I-131, ohne Gabe von rekombinantem Thyreotropin (rh-TSH)		

ADRG J18**Andere Strahlentherapie bei Krankheiten und Störungen an Haut, Unterhaut und Mamma, mehr als ein Belegungstag**

Prozedur in Tabelle J18-1 und Verweildauer > 1 Tag

DRG J18Z**Andere Strahlentherapie bei Krankheiten und Störungen an Haut, Unterhaut und Mamma, mehr als ein Belegungstag****Prozedur J18-1**

92.20↔	Infusion von flüssigem Radioisotop	92.25.14↔	Teleradiotherapie mit Elektronen, Linearbeschleuniger, mit bildgestützter Einstellung, 3D-geplante Bestrahlung
92.21.00↔	Oberflächenstrahlentherapie, n.n.bez.	92.25.15↔	Teleradiotherapie mit Elektronen, Linearbeschleuniger, mit bildgestützter Einstellung, intensitätsmodulierte Radiotherapie
92.21.01↔	Oberflächenstrahlentherapie, bis zu 2 Bestrahlungsfelder	92.25.21↔	Teleradiotherapie mit Elektronen, Linearbeschleuniger, ohne bildgestützte Einstellung, bis zu 2 Bestrahlungsfelder
92.21.02↔	Oberflächenstrahlentherapie, mehr als 2 Bestrahlungsfelder	92.25.22↔	Teleradiotherapie mit Elektronen, Linearbeschleuniger, ohne bildgestützte Einstellung, bis zu 2 Bestrahlungsfelder
92.22.00↔	Orthovoltstrahlentherapie, n.n.bez.	92.25.23↔	Teleradiotherapie mit Elektronen, Linearbeschleuniger, ohne bildgestützte Einstellung, 3D-geplante Bestrahlung
92.22.01↔	Orthovoltstrahlentherapie, bis zu 2 Bestrahlungsfelder	92.25.24↔	Teleradiotherapie mit Elektronen, Linearbeschleuniger, ohne bildgestützte Einstellung, intensitätsmodulierte Radiotherapie
92.22.02↔	Orthovoltstrahlentherapie, mehr als 2 Bestrahlungsfelder	92.26.00↔	Teleradiotherapie mit anderen Partikelstrahlen, n.n.bez.
92.22.11↔	Intraoperative Röntgenstrahlentherapie, bis 300 kV	92.26.10↔	Protonentherapie, ohne bildgestützte Einstellung, bis zu 2 Bestrahlungsfelder
92.22.12↔	Intraoperative Röntgenstrahlentherapie, 300 kV - < 1 MV	92.26.11↔	Protonentherapie, mit bildgestützter Einstellung, bis zu 2 Bestrahlungsfelder
92.22.19↔	Intraoperative Röntgenstrahlentherapie, sonstige	92.26.20↔	Protonentherapie, ohne bildgestützte Einstellung, mehr als 2 Bestrahlungsfelder
92.23.00↔	Hochvoltstrahlentherapie, n.n.bez.	92.26.21↔	Protonentherapie, mit bildgestützter Einstellung, mehr als 2 Bestrahlungsfelder
92.23.01↔	Telekobaltgerät bis zu 2 Bestrahlungsfelder	92.26.99↔	Teleradiotherapie mit anderen Partikelstrahlen, sonstige
92.23.02↔	Telekobaltgerät 3 bis 4 Bestrahlungsfelder	92.27.00↔	Implantation oder Einsetzen radioaktiver Elemente (Brachytherapie mit umschlossenen Radionukliden), Körperoberfläche, sonstiger oder n.n.bez. Applikationsort
92.23.03↔	Telekobaltgerät mehr als 4 Bestrahlungsfelder oder 3D-geplante Bestrahlung	92.27.10↔	Implantation oder Einsetzen radioaktiver Elemente (Brachytherapie mit umschlossenen Radionukliden), weibliche Geschlechtsorgane, n.n.bez.
92.23.08↔	Hochvoltstrahlentherapie, andere Isotope	92.27.11↔	Implantation oder Einsetzen radioaktiver Elemente (Brachytherapie mit umschlossenen Radionukliden), intrauterin
92.23.09↔	Telekobaltgerät, sonstige	92.27.12↔	Implantation oder Einsetzen radioaktiver Elemente (Brachytherapie mit umschlossenen Radionukliden), intravaginal
92.24.00↔	Teleradiotherapie mit Photonen, Linearbeschleuniger, n.n.bez.	92.27.13↔	Implantation oder Einsetzen radioaktiver Elemente (Brachytherapie mit umschlossenen Radionukliden), intrauterin und intravaginal kombiniert
92.24.01↔	Teleradiotherapie mit Photonen, Linearbeschleuniger, Grossfeldbestrahlung	92.27.21↔	Implantation oder Einsetzen radioaktiver Elemente (Brachytherapie mit umschlossenen Radionukliden), Körperoberfläche
92.24.02↔	Teleradiotherapie mit Photonen, Linearbeschleuniger, Halbkörperbestrahlung	92.27.22↔	Implantation oder Einsetzen radioaktiver Elemente (Brachytherapie mit umschlossenen Radionukliden), intrakavitär
92.24.03↔	Teleradiotherapie mit Photonen, Linearbeschleuniger, Ganzkörperbestrahlung	92.27.23↔	Implantation oder Einsetzen radioaktiver Elemente (Brachytherapie mit umschlossenen Radionukliden), intraluminal
92.24.04↔	Teleradiotherapie mit Photonen, Linearbeschleuniger, Intraoperative Strahlentherapie	92.27.30↔	Implantation oder Einsetzen radioaktiver Elemente (Brachytherapie mit umschlossenen Radionukliden), Gefäss n.n.bez.
92.24.09↔	Teleradiotherapie mit Photonen, Linearbeschleuniger, sonstige	92.27.31↔	Implantation oder Einsetzen radioaktiver Elemente (Brachytherapie mit umschlossenen Radionukliden), Koronargefäss
92.24.11↔	Teleradiotherapie mit Photonen, Linearbeschleuniger, mit bildgestützter Einstellung, bis zu 2 Bestrahlungsfelder	92.27.39↔	Implantation oder Einsetzen radioaktiver Elemente (Brachytherapie mit umschlossenen Radionukliden), sonstiges Gefäss
92.24.12↔	Teleradiotherapie mit Photonen, Linearbeschleuniger, mit bildgestützter Einstellung, mehr als 2 Bestrahlungsfelder	92.27.40↔	Implantation oder Einsetzen radioaktiver Elemente (Brachytherapie mit umschlossenen Radionukliden), intraoperativ
92.24.13↔	Teleradiotherapie mit Photonen, Linearbeschleuniger, mit bildgestützter Einstellung, 3D-geplante Bestrahlung	92.27.70↔	Radioaktive Moulagen, n.n.bez.
92.24.14↔	Teleradiotherapie mit Photonen, Linearbeschleuniger, mit bildgestützter Einstellung, intensitätsmodulierte Radiotherapie	92.27.71↔	Radioaktive Moulagen, Konstruktion und Applikation von oberflächlichen radioaktiven Moulagen
92.24.21↔	Teleradiotherapie mit Photonen, Linearbeschleuniger, ohne bildgestützte Einstellung, bis zu 2 Bestrahlungsfelder	92.27.72↔	Radioaktive Moulagen, Konstruktion und Applikation von nicht auf der Körperoberfläche verwendeten Applikatoren
92.24.22↔	Teleradiotherapie mit Photonen, Linearbeschleuniger, ohne bildgestützte Einstellung, mehr als 2 Bestrahlungsfelder	92.27.73↔	Radioaktive Moulagen, Konstruktion und Applikation von Augenapplikatoren
92.24.23↔	Teleradiotherapie mit Photonen, Linearbeschleuniger, ohne bildgestützte Einstellung, 3D-geplante Bestrahlung	92.27.79↔	Radioaktive Moulagen, sonstige
92.24.24↔	Teleradiotherapie mit Photonen, Linearbeschleuniger, ohne bildgestützte Einstellung, intensitätsmodulierte Radiotherapie		
92.24.30↔	Teleradiotherapie mit Photonen, hochkomplexe Radiotherapie mit spezialisierter Ausstattung		
92.25.00↔	Teleradiotherapie mit Elektronen, Linearbeschleuniger, n.n.bez.		
92.25.01↔	Teleradiotherapie mit Elektronen, Linearbeschleuniger, Grossfeldbestrahlung		
92.25.02↔	Teleradiotherapie mit Elektronen, Linearbeschleuniger, Halbkörperbestrahlung		
92.25.03↔	Teleradiotherapie mit Elektronen, Linearbeschleuniger, Ganzkörperbestrahlung		
92.25.04↔	Teleradiotherapie mit Elektronen, Linearbeschleuniger, Intraoperative Strahlentherapie		
92.25.09↔	Teleradiotherapie mit Elektronen, Linearbeschleuniger, sonstige		
92.25.11↔	Teleradiotherapie mit Elektronen, Linearbeschleuniger, mit bildgestützter Einstellung		
92.25.12↔	Teleradiotherapie mit Elektronen, Linearbeschleuniger, mit bildgestützter Einstellung, bis zu 2 Bestrahlungsfelder		
92.25.13↔	Teleradiotherapie mit Elektronen, Linearbeschleuniger, mit bildgestützter Einstellung, mehr als 2 Bestrahlungsfelder		

92.28.00↔	Injektion, Instillation oder orale Gabe von Radioisotopen, n.n.bez.	92.29.39↔	Interstitielle Brachytherapie mit Implantation von permanenten Strahlern, von 46 bis 50 Quellen
92.28.01↔	Instillation von offenen Radionukliden in Gelenke	92.29.3a↔	Interstitielle Brachytherapie mit Implantation von permanenten Strahlern, von 51 bis 55 Quellen
92.28.02↔	Radiojodtherapie bis 1,2 GBq I-131, ohne Gabe von rekombinantem Thyreotropin (rh-TSH)	92.29.3b↔	Interstitielle Brachytherapie mit Implantation von permanenten Strahlern, von 56 bis 60 Quellen
92.28.03↔	Radiojodtherapie bis 1,2 GBq I-131, mit Gabe von rekombinantem Thyreotropin (rh-TSH)	92.29.3c↔	Interstitielle Brachytherapie mit Implantation von permanenten Strahlern, von 61 bis 65 Quellen
92.28.04↔	Radiojodtherapie über 1,2 bis unter 5 GBq I-131, ohne Gabe von rekombinantem Thyreotropin (rh-TSH)	92.29.3d↔	Interstitielle Brachytherapie mit Implantation von permanenten Strahlern, von 66 bis 70 Quellen
92.28.05↔	Radiojodtherapie über 1,2 bis unter 5 GBq I-131, mit Gabe von rekombinantem Thyreotropin (rh-TSH)	92.29.3e↔	Interstitielle Brachytherapie mit Implantation von permanenten Strahlern, von 71 und mehr Quellen
92.28.06↔	Radiojodtherapie mit 5 und mehr GBq I-131, ohne Gabe von rekombinantem Thyreotropin (rh-TSH)	92.29.40↔	Brachytherapie mit Oberflächenapplikatoren, n.n.bez.
92.28.07↔	Radiojodtherapie mit 5 und mehr GBq I-131, mit Gabe von rekombinantem Thyreotropin (rh-TSH)	92.29.49↔	Brachytherapie mit Oberflächenapplikatoren, sonstige
92.28.11↔	Therapie mit offenen Radionukliden bei Knochenmetastasen	92.29.51↔	Entfernung von umschlossenen Radionukliden oder inaktiven Applikatoren unter Anästhesie
92.28.13↔	Radiorezeptortherapie mit DOTA-konjugierten Somatostatin-Analoga	92.30.00↔	Stereotaktische Bestrahlung, einzeitig, n.n.bez.
92.28.20↔	Radioimmuntherapie mit 90Y-Ibritumomab-Tiuxetan, parenteral	92.30.01↔	Stereotaktische Bestrahlung, einzeitig, zerebral, n.n.bez.
92.28.21↔	Gabe von Jod-131-MIBG (Metajodbenzylguanidin) parenteral	92.30.02↔	Stereotaktische Bestrahlung, einzeitig, extrazerebral, n.n.bez.
92.28.22↔	Radioimmuntherapie mit Iod 131 [I-131] tositumomab, parenteral	92.30.20↔	Stereotaktische Bestrahlung, einzeitig, zerebral, intensitätsmodulierte Radiotherapie
92.28.23↔	Radioimmuntherapie mit sonstigen Antikörpern, parenteral	92.30.21↔	Stereotaktische Bestrahlung, einzeitig, zerebral, intensitätsmodulierte Bogenbestrahlung (IMAT)
92.28.31↔	Selektive intravaskuläre Radiochemoembolisation mit I-131-Lipiodol	92.30.22↔	Stereotaktische Bestrahlung, einzeitig, zerebral, bildgestützte Einstellung
92.28.32↔	Selektive intravaskuläre Radionuklidtherapie (SIRT) durch Embolisation von Yttrium-90-markierten Mikrosphären	92.30.30↔	Stereotaktische Bestrahlung, einzeitig, extrazerebral, intensitätsmodulierte Radiotherapie
92.28.33↔	Endovaskuläre Brachytherapie mit Rhenium-188	92.30.31↔	Stereotaktische Bestrahlung, einzeitig, extrazerebral, intensitätsmodulierte Bogenbestrahlung (IMAT)
92.28.99↔	Injektion, Instillation oder orale Gabe von Radioisotopen, sonstige	92.30.32↔	Stereotaktische Bestrahlung, einzeitig, extrazerebral, bildgestützte Einstellung
92.29.00↔	Brachytherapie mit umschlossenen Radionukliden, n.n. bez.	92.30.99↔	Stereotaktische Bestrahlung, einzeitig, sonstige
92.29.09↔	Brachytherapie mit umschlossenen Radionukliden, sonstige	92.31.00↔	Radiochirurgie mit Photonen n.n. bez., zerebral
92.29.11↔	Interstitielle Brachytherapie mit Implantation von entfernbaren Strahlern in einer Ebene, niedrige Dosisleistung	92.31.10↔	Radiochirurgie mit Photonen n.n. bez., extrazerebral
92.29.12↔	Interstitielle Brachytherapie mit Implantation von entfernbaren Strahlern in einer Ebene, gepulste Dosisleistung (Pulsed dose rate)	92.32.00↔	Mehrquellige Photon-Radiochirurgie, n.n.bez.
92.29.13↔	Interstitielle Brachytherapie mit Implantation von entfernbaren Strahlern in einer Ebene, hohe Dosisleistung	92.32.01↔	Mehrquellige Photon-Radiochirurgie, Gamma-knife
92.29.19↔	Interstitielle Brachytherapie mit Implantation von entfernbaren Strahlern in einer Ebene, sonstige	92.33.00↔	Teilchen-Radiochirurgie, n.n.bez.
92.29.21↔	Interstitielle Brachytherapie mit Volumenimplantation von entfernbaren Strahlern in mehreren Ebenen, niedrige Dosisleistung	92.33.01↔	Andere Hochvoltstrahlentherapie, stereotaktische Bestrahlung, einzeitig, zerebral
92.29.22↔	Interstitielle Brachytherapie mit Volumenimplantation von entfernbaren Strahlern in mehreren Ebenen, gepulste Dosisleistung (Pulsed dose rate)	92.33.11↔	Andere Hochvoltstrahlentherapie, stereotaktische Bestrahlung, einzeitig, extrazerebral
92.29.23↔	Interstitielle Brachytherapie mit Volumenimplantation von entfernbaren Strahlern in mehreren Ebenen, hohe Dosisleistung	92.39.01↔	Andere Hochvoltstrahlentherapie, stereotaktische Bestrahlung, fraktioniert, zerebral, n.n.bez.
92.29.24↔	Brachytherapie mit Implantation von entfernbaren Strahlern in mehreren Ebenen, hohe Dosisleistung, intraoperativ	92.39.11↔	Andere Hochvoltstrahlentherapie, stereotaktische Bestrahlung, fraktioniert, extrazerebral, n.n.bez.
92.29.29↔	Interstitielle Brachytherapie mit Volumenimplantation von entfernbaren Strahlern in mehreren Ebenen, sonstige	92.39.20↔	Andere Hochvoltstrahlentherapie, stereotaktische Bestrahlung, fraktioniert, zerebral, intensitätsmodulierte Radiotherapie
92.29.31↔	Interstitielle Brachytherapie mit Implantation von permanenten Strahlern, bis 10 Quellen	92.39.21↔	Andere Hochvoltstrahlentherapie, stereotaktische Bestrahlung, fraktioniert, zerebral, intensitätsmodulierte Bogenbestrahlung (IMAT)
92.29.32↔	Interstitielle Brachytherapie mit Implantation von permanenten Strahlern, von 11 bis 15 Quellen	92.39.22↔	Andere Hochvoltstrahlentherapie, stereotaktische Bestrahlung, fraktioniert, zerebral, bildgestützte Einstellung
92.29.33↔	Interstitielle Brachytherapie mit Implantation von permanenten Strahlern, von 16 bis 20 Quellen	92.39.29↔	Andere Hochvoltstrahlentherapie, stereotaktische Bestrahlung, fraktioniert, zerebral, sonstige
92.29.34↔	Interstitielle Brachytherapie mit Implantation von permanenten Strahlern, von 21 bis 25 Quellen	92.39.30↔	Andere Hochvoltstrahlentherapie, stereotaktische Bestrahlung, fraktioniert, extrazerebral, intensitätsmodulierte Radiotherapie
92.29.35↔	Interstitielle Brachytherapie mit Implantation von permanenten Strahlern, von 26 bis 30 Quellen	92.39.31↔	Andere Hochvoltstrahlentherapie, stereotaktische Bestrahlung, fraktioniert, extrazerebral, intensitätsmodulierte Bogenbestrahlung (IMAT)
92.29.36↔	Interstitielle Brachytherapie mit Implantation von permanenten Strahlern, von 31 bis 35 Quellen	92.39.32↔	Andere Hochvoltstrahlentherapie, stereotaktische Bestrahlung, fraktioniert, extrazerebral, bildgestützte Einstellung
92.29.37↔	Interstitielle Brachytherapie mit Implantation von permanenten Strahlern, von 36 bis 40 Quellen	92.39.39↔	Andere Hochvoltstrahlentherapie, stereotaktische Bestrahlung, fraktioniert, extrazerebral, sonstige
92.29.38↔	Interstitielle Brachytherapie mit Implantation von permanenten Strahlern, von 41 bis 45 Quellen	92.41↔	Intraoperative Strahlentherapie mit Elektronen

ADRG J21**Andere Hauttransplantation oder Debridement mit Lymphknotenexzision oder schweren CC**

Mindestens eine Prozedur in Tabelle J21-1 und (Prozedur in Tabelle J21-2 oder PCCL > 2)

DRG J21Z**Andere Hauttransplantation oder Debridement mit Lymphknotenexzision oder schweren CC****Prozedur J21-1**

08.22.00↔	Exzision einer anderen kleineren Läsion am Augenlid, n.n.bez.	18.31.19↔	Radikale Exzision einer Läsion am äusseren Ohr, sonstige
08.22.10↔	Exzision einer anderen kleineren Läsion am Augenlid, nicht histographisch kontrolliert (mikrographische Chirurgie)	18.39.10↔	Resektion der Ohrmuschel, total, nicht histographisch kontrolliert
08.22.11↔	Exzision einer anderen kleineren Läsion am Augenlid, histographisch kontrolliert (mikrographische Chirurgie)	18.39.11↔	Resektion der Ohrmuschel, total, histographisch kontrolliert
08.22.99↔	Exzision einer anderen kleineren Läsion am Augenlid, sonstige	18.39.19↔	Sonstige Resektion der Ohrmuschel, sonstige
08.23.00↔	Exzision einer grösseren Läsion am Augenlid, nicht durchgehend, n.n.bez.	21.32.10↔	Exzision und lokale Destruktion einer anderen Läsion an der Nase, nicht histographisch kontrolliert
08.23.10↔	Exzision einer grösseren Läsion am Augenlid, nicht durchgehend, nicht histographisch kontrolliert (mikrographische Chirurgie)	21.32.11↔	Exzision und lokale Destruktion einer anderen Läsion an der Nase, histographisch kontrolliert
08.23.11↔	Exzision einer grösseren Läsion am Augenlid, nicht durchgehend, histographisch kontrolliert (mikrographische Chirurgie)	21.4x.00↔	Resektion der Nase, n.n.bez.
08.23.99↔	Exzision einer grösseren Läsion am Augenlid, nicht durchgehend, sonstige	21.4x.10↔	Resektion der Nase, partiell, nicht histographisch kontrolliert
08.24.00↔	Exzision einer grösseren Läsion am Augenlid, perforierend, n.n.bez.	21.4x.11↔	Resektion der Nase, partiell, histographisch kontrolliert
08.24.10↔	Exzision einer grösseren Läsion am Augenlid, perforierend, nicht histographisch kontrolliert (mikrographische Chirurgie)	21.4x.20↔	Resektion der Nase, subtotal, nicht histographisch kontrolliert
08.24.11↔	Exzision einer grösseren Läsion am Augenlid, perforierend, histographisch kontrolliert (mikrographische Chirurgie)	21.4x.21↔	Resektion der Nase, subtotal, histographisch kontrolliert
08.24.99↔	Exzision einer grösseren Läsion am Augenlid, perforierend, sonstige	21.4x.30↔	Resektion der Nase, total, nicht histographisch kontrolliert
08.89.10↔	Plastische Rekonstruktion des Augenlids, medialer oder lateraler Lidwinkel	21.4x.31↔	Resektion der Nase, total, histographisch kontrolliert
08.89.11↔	Plastische Rekonstruktion des Augenlids durch Hebung der Augenbraue	21.4x.99↔	Sonstige Resektion der Nase
08.89.12↔	Plastische Rekonstruktion des Augenlids durch Entfernung eines Fettgewebeprolapses der Orbita	27.56.10↔	Kleinflächiges Spalthauttransplantat an Lippe und Mund
08.89.13↔	Plastische Rekonstruktion des Augenlids durch Oberflächenbehandlung mit Laser	27.56.20↔	Grossflächiges Spalthauttransplantat an Lippe und Mund
08.89.14↔	Plastische Rekonstruktion des Augenlids durch sonstige Oberlidverlängerung	27.56.30↔	Kleinflächige heterologe Hauttransplantation an die Lippe
08.89.15↔	Plastische Rekonstruktion des Augenlids durch Unterlidverlängerung	27.56.40↔	Grossflächig heterologe Hauttransplantation an die Lippe
08.89.99↔	Sonstige plastische Rekonstruktion des Augenlids, sonstige	27.56.50↔	Kleinflächige homologe Hauttransplantation an die Lippe
18.21.00↔	Exzision einer präaurikulären Fistel oder eines präaurikulären Sinus, n.n.bez.	27.56.60↔	Grossflächig homologe Hauttransplantation an die Lippe
18.21.10↔	Exzision einer präaurikulären Fistel oder eines präaurikulären Sinus, nicht histographisch kontrolliert	27.56.99↔	Sonstiges Hauttransplantat an Lippe und Mund, sonstige
18.21.11↔	Exzision einer präaurikulären Fistel oder eines präaurikulären Sinus, histographisch kontrolliert	82.82↔	Plastische Rekonstruktion einer Spalthand
18.21.99↔	Exzision einer präaurikulären Fistel oder eines präaurikulären Sinus, sonstige	82.89.10↔	Sehnenscheidenplastik an der Hand
18.29.00↔	Exzision oder Destruktion einer anderen Läsion am äusseren Ohr, n.n.bez.	82.89.11↔	Knöcherne Refixation von Bänder der Handwurzel und Mittelhand
18.29.01↔	Destruktion einer Läsion am äusseren Ohr oder im äusseren Gehörgang	82.89.12↔	Knöcherne Refixation von sonstigen Bänder der Hand
18.29.10↔	Exzision einer anderen Läsion am äusseren Ohr oder im äusseren Gehörgang, nicht histographisch kontrolliert	82.89.13↔	Gelenkübergreifende Weichteildistraktion bei kongenitalen Anomalien der Hand
18.29.11↔	Exzision einer anderen Läsion am äusseren Ohr oder im äusseren Gehörgang, histographisch kontrolliert	82.89.14↔	Radialisierung bei kongenitalen Anomalien der Hand
18.29.99↔	Exzision oder Destruktion einer anderen Läsion am äusseren Ohr, sonstige	82.89.15↔	Resektion von Schnürringen mit plastischer Rekonstruktion bei kongenitalen Anomalien der Hand
18.31.00↔	Radikale Exzision einer Läsion am äusseren Ohr, n.n.bez.	82.89.16↔	Transfer einer Zehe als Fingerersatz
18.31.10↔	Radikale Exzision einer Läsion am äusseren Ohr oder im äusseren Gehörgang oder partielle Resektion der Ohrmuschel, nicht histographisch kontrolliert	82.89.99↔	Sonstige plastische Operationen an der Hand, sonstige
18.31.11↔	Radikale Exzision einer Läsion am äusseren Ohr oder im äusseren Gehörgang oder partielle Resektion der Ohrmuschel, histographisch kontrolliert	83.43.00↔	Exzision von Muskel oder Faszie zur Transplantation, n.n.bez.
		83.43.10↔	Entnahme eines myokutanen Lappens zur Transplantation
		83.43.11↔	Entnahme eines osteomyokutanen oder osteofasziokutanen Lappens zur Transplantation
		83.43.12↔	Entnahme eines sonstigen Lappentransplantates mit mikrovaskulärer Anastomosierung aus Muskel oder Faszie
		83.43.99↔	Exzision von Muskel oder Faszie zur Transplantation, sonstige
		83.82.10↔	Faszientransplantation, Kopf und Hals
		83.82.11↔	Faszientransplantation, Schulter und Axilla
		83.82.12↔	Faszientransplantation, Oberarm und Ellenbogen
		83.82.13↔	Faszientransplantation, Unterarm
		83.82.14↔	Faszientransplantation, Brustwand, Bauch und Rücken
		83.82.15↔	Faszientransplantation, Leisten- und Genitalregion und Gesäss
		83.82.16↔	Faszientransplantation, Untere Extremität
		83.82.19↔	Faszientransplantation, Andere Lokalisation
		83.82.20↔	Transplantation eines lokalen Muskel- oder Faszienlappens, Kopf und Hals
		83.82.21↔	Transplantation eines lokalen Muskel- oder Faszienlappens, Schulter und Axilla
		83.82.22↔	Transplantation eines lokalen Muskel- oder Faszienlappens, Oberarm und Ellenbogen
		83.82.23↔	Transplantation eines lokalen Muskel- oder Faszienlappens, Unterarm
		83.82.24↔	Transplantation eines lokalen Muskel- oder Faszienlappens, Brustwand, Bauch und Rücken

83.82.25↔	Transplantation eines lokalen Muskel- oder Fasziennappens, Leisten- und Genitalregion und Gesäss	86.4x.26↔	Radikale Exzision einer Hautläsion an Brustwand und Rücken mit Transplantation oder Transposition von Haut
83.82.26↔	Transplantation eines lokalen Muskel- oder Fasziennappens, Untere Extremität	86.4x.27↔	Radikale Exzision einer Hautläsion an die Bauchregion mit Transplantation oder Transposition von Haut
83.82.29↔	Transplantation eines lokalen Muskel- oder Fasziennappens, Andere Lokalisation	86.4x.28↔	Radikale Exzision einer Hautläsion der Leisten- und Genitalregion mit Transplantation oder Transposition von Haut
83.82.30↔	Transplantation eines osteomyokutanen oder osteofasziokutanen Lappens, Kopf und Hals	86.4x.29↔	Radikale Exzision einer Hautläsion anderer Lokalisation mit Transplantation oder Transposition von Haut
83.82.31↔	Transplantation eines osteomyokutanen oder osteofasziokutanen Lappens, Schulter und Axilla	86.4x.2a↔	Radikale Exzision einer Hautläsion am Gesäss mit Transplantation oder Transposition von Haut
83.82.32↔	Transplantation eines osteomyokutanen oder osteofasziokutanen Lappens, Oberarm und Ellenbogen	86.4x.2b↔	Radikale Exzision einer Hautläsion der unteren Extremität mit Transplantation oder Transposition von Haut
83.82.33↔	Transplantation eines osteomyokutanen oder osteofasziokutanen Lappens, Unterarm	86.61.10↔	Kleinflächiges Vollhauttransplantat an die Hand
83.82.34↔	Transplantation eines osteomyokutanen oder osteofasziokutanen Lappens, Brustwand, Bauch und Rücken	86.61.20↔	Grossflächiges Vollhauttransplantat an die Hand
83.82.35↔	Transplantation eines osteomyokutanen oder osteofasziokutanen Lappens, Leisten- und Genitalregion und Gesäss	86.61.99↔	Vollhauttransplantat an die Hand, sonstige
83.82.36↔	Transplantation eines osteomyokutanen oder osteofasziokutanen Lappens, Untere Extremität	86.62.10↔	Kleinflächiges Spalthauttransplantat an die Hand
83.82.39↔	Transplantation eines osteomyokutanen oder osteofasziokutanen Lappens, Andere Lokalisation	86.62.20↔	Grossflächiges Spalthauttransplantat an die Hand
83.82.40↔	Transplantation eines sonstigen Lappentransplantates mit mikrovaskulärer Anastomosierung aus Muskel oder Faszie, Kopf und Hals	86.62.99↔	Sonstiges Hauttransplantat an die Hand, sonstiges
83.82.41↔	Transplantation eines sonstigen Lappentransplantates mit mikrovaskulärer Anastomosierung aus Muskel oder Faszie, Schulter und Axilla	86.63.10↔	Kleinflächiges Vollhauttransplantat an den Kopf (außer Lippe und Mund)
83.82.42↔	Transplantation eines sonstigen Lappentransplantates mit mikrovaskulärer Anastomosierung aus Muskel oder Faszie, Oberarm und Ellenbogen	86.63.11↔	Kleinflächiges Vollhauttransplantat an den Hals
83.82.43↔	Transplantation eines sonstigen Lappentransplantates mit mikrovaskulärer Anastomosierung aus Muskel oder Faszie, Unterarm	86.63.12↔	Kleinflächiges Vollhauttransplantat an Schulter und Oberarm
83.82.44↔	Transplantation eines sonstigen Lappentransplantates mit mikrovaskulärer Anastomosierung aus Muskel oder Faszie, Brustwand, Bauch und Rücken	86.63.13↔	Kleinflächiges Vollhauttransplantat an den Unterarm
83.82.45↔	Transplantation eines sonstigen Lappentransplantates mit mikrovaskulärer Anastomosierung aus Muskel oder Faszie, Leisten- und Genitalregion und Gesäss	86.63.15↔	Kleinflächiges Vollhauttransplantat an Brustwand, Bauch und Rücken
83.82.46↔	Transplantation eines sonstigen Lappentransplantates mit mikrovaskulärer Anastomosierung aus Muskel oder Faszie, Untere Extremität	86.63.16↔	Kleinflächiges Vollhauttransplantat an die Leisten- und Genitalregion
83.82.47↔	Transplantation eines sonstigen Lappentransplantates mit mikrovaskulärer Anastomosierung aus Muskel oder Faszie, Andere Lokalisation	86.63.17↔	Kleinflächiges Vollhauttransplantat an das Gesäss
83.82.99↔	Muskel- oder Faszientransplantation, sonstige	86.63.18↔	Kleinflächiges Vollhauttransplantat an Oberschenkel und Unterschenkel
86.4x.10↔	Radikale Exzision einer Hautläsion am Kopf mit histographischer Kontrolle	86.63.19↔	Kleinflächiges Vollhauttransplantat an andere Lokalisation
86.4x.11↔	Radikale Exzision einer Hautläsion des Halses mit histographischer Kontrolle	86.63.1a↔	Kleinflächiges Vollhauttransplantat am Fuss
86.4x.13↔	Radikale Exzision einer Hautläsion an Unterarm und Hand mit histographischer Kontrolle	86.63.20↔	Grossflächiges Vollhauttransplantat an den Kopf (ausser Lippe und Mund)
86.4x.17↔	Radikale Exzision einer Hautläsion an Leisten- und Genitalregion und Gesäss mit histographischer Kontrolle	86.63.21↔	Grossflächiges Vollhauttransplantat an den Hals
86.4x.18↔	Radikale Exzision einer Hautläsion der unteren Extremität mit histographischer Kontrolle	86.63.22↔	Grossflächiges Vollhauttransplantat an Schulter und Oberarm
86.4x.19↔	Radikale Exzision einer Hautläsion anderer Lokalisation mit histographischer Kontrolle	86.63.23↔	Grossflächiges Vollhauttransplantat an den Unterarm
86.4x.20↔	Radikale Exzision einer Hautläsion am Kopf mit Transplantation oder Transposition von Haut	86.63.25↔	Grossflächiges Vollhauttransplantat an Brustwand, Bauch und Rücken
86.4x.21↔	Radikale Exzision einer Hautläsion des Halses mit Transplantation oder Transposition von Haut	86.63.26↔	Grossflächiges Vollhauttransplantat an die Leisten- und Genitalregion
86.4x.22↔	Radikale Exzision einer Hautläsion an Schulter und Axilla mit Transplantation oder Transposition von Haut	86.63.27↔	Grossflächiges Vollhauttransplantat an das Gesäss
86.4x.23↔	Radikale Exzision einer Hautläsion an Oberarm und Ellenbogen mit Transplantation oder Transposition von Haut	86.63.28↔	Grossflächiges Vollhauttransplantat an Oberschenkel und Unterschenkel
86.4x.24↔	Radikale Exzision einer Hautläsion des Unterarmes mit Transplantation oder Transposition von Haut	86.63.29↔	Grossflächiges Vollhauttransplantat, andere Lokalisation
86.4x.25↔	Radikale Exzision einer Hautläsion der Hand mit Transplantation oder Transposition von Haut	86.63.2a↔	Grossflächiges Vollhauttransplantat an den Fuss
		86.63.99↔	Vollhauttransplantat an andere Lokalisationen, sonstige
		86.65.10↔	Kleinflächige heterologe Hauttransplantation an den Kopf
		86.65.11↔	Kleinflächige heterologe Hauttransplantation an den Hals
		86.65.12↔	Kleinflächige heterologe Hauttransplantation an Schulter und Oberarm
		86.65.13↔	Kleinflächige heterologe Hauttransplantation an den Unterarm
		86.65.14↔	Kleinflächige heterologe Hauttransplantation an die Hand
		86.65.15↔	Kleinflächige heterologe Hauttransplantation an Brustwand und Rücken
		86.65.16↔	Kleinflächige heterologe Hauttransplantation an die Bauchregion
		86.65.17↔	Kleinflächige heterologe Hauttransplantation an die untere Extremität
		86.65.19↔	Kleinflächige heterologe Hauttransplantation an andere Lokalisation
		86.65.20↔	Grossflächige heterologe Hauttransplantation am Kopf
		86.65.21↔	Grossflächige heterologe Hauttransplantation am Hals
		86.65.22↔	Grossflächige heterologe Hauttransplantation an Schulter und Oberarm
		86.65.23↔	Grossflächige heterologe Hauttransplantation am Unterarm
		86.65.24↔	Grossflächige heterologe Hauttransplantation an der Hand
		86.65.25↔	Grossflächige heterologe Hauttransplantation an Brustwand und Rücken
		86.65.26↔	Grossflächige heterologe Hauttransplantation an der Bauchregion
		86.65.27↔	Grossflächige heterologe Hauttransplantation an der unteren Extremität

86.65.29↔	Grossflächige heterologe Hauttransplantation, andere Lokalisation	86.73.20↔	Grossflächige Dehnungsplastik an der Hand
86.65.30↔	Transplantation von Schweinehaut	86.73.21↔	Grossflächige Verschiebe-Rotationsplastik an der Hand
86.65.40↔	Permanenter Hautersatz durch zweischichtiges Dermis-Epidermis-Ersatzmaterial	86.73.22↔	Grossflächige Transpositionsplastik an der Hand
86.65.99↔	Heterologe Hauttransplantation, sonstige	86.73.23↔	Grossflächige Insellappenplastik an der Hand
86.66.10↔	Kleinflächige homologe Hauttransplantation an den Kopf	86.73.24↔	Grossflächige Z-Plastik an der Hand
86.66.11↔	Kleinflächige homologe Hauttransplantation an den Hals	86.73.29↔	Sonstige lokale Lappenplastik an die Hand
86.66.12↔	Kleinflächige homologe Hauttransplantation an Schulter und Oberarm	86.73.30↔	Anbringen von freiem Lappen mit mikrovaskulärer Anastomosierung an die Hand
86.66.13↔	Kleinflächige homologe Hauttransplantation an den Unterarm	86.73.40↔	Anbringen von gestieltem regionalem oder gestieltem Fernlappen an die Hand
86.66.14↔	Kleinflächige homologe Hauttransplantation an die Hand	86.73.80↔	Kombinierte plastische Eingriffe an Haut und Unterhaut der Hand
86.66.15↔	Kleinflächige homologe Hauttransplantation an Brustwand und Rücken	86.73.99↔	Anbringen von gestielten oder freien Lappen an die Hand, sonstige
86.66.16↔	Kleinflächige homologe Hauttransplantation an die Bauchregion	86.74.20↔	Kleinflächige Verschiebe-Rotationsplastik am Kopf (außer Lippe und Mund)
86.66.17↔	Kleinflächige homologe Hauttransplantation an die untere Extremität	86.74.21↔	Kleinflächige Verschiebe-Rotationsplastik am Hals
86.66.19↔	Kleinflächige homologe Hauttransplantation an andere Lokalisation	86.74.22↔	Kleinflächige Verschiebe-Rotationsplastik an Schulter und Oberarm
86.66.20↔	Grossflächige homologe Hauttransplantation am Kopf	86.74.23↔	Kleinflächige Verschiebe-Rotationsplastik am Unterarm
86.66.21↔	Grossflächige homologe Hauttransplantation am Hals	86.74.25↔	Kleinflächige Verschiebe-Rotationsplastik an Brustwand und Rücken
86.66.22↔	Grossflächige homologe Hauttransplantation an Schulter und Oberarm	86.74.26↔	Kleinflächige Verschiebe-Rotationsplastik an der Bauchregion
86.66.23↔	Grossflächige homologe Hauttransplantation am Unterarm	86.74.27↔	Kleinflächige Verschiebe-Rotationsplastik an der Leisten- und Genitalregion
86.66.24↔	Grossflächige homologe Hauttransplantation an der Hand	86.74.28↔	Kleinflächige Verschiebe-Rotationsplastik am Gesäss
86.66.25↔	Grossflächige homologe Hauttransplantation an Brustwand und Rücken	86.74.29↔	Kleinflächige Verschiebe-Rotationsplastik, an andere Lokalisationen
86.66.26↔	Grossflächige homologe Hauttransplantation an der Bauchregion	86.74.2a↔	Kleinflächige Verschiebe-Rotationsplastik an Oberschenkel und Unterschenkel
86.66.27↔	Grossflächige homologe Hauttransplantation an der unteren Extremität	86.74.2b↔	Kleinflächige Verschiebe-Rotationsplastik am Fuss
86.66.29↔	Grossflächige homologe Hauttransplantation, andere Lokalisation	86.74.30↔	Kleinflächige Transpositionsplastik am Kopf (außer Lippe und Mund)
86.66.99↔	Homologe Hauttransplantation, sonstige	86.74.31↔	Kleinflächige Transpositionsplastik am Hals
86.69.10↔	Kleinflächige Spalthauttransplantation an den Kopf (außer Lippe und Mund)	86.74.32↔	Kleinflächige Transpositionsplastik an Schulter und Oberarm
86.69.11↔	Kleinflächige Spalthauttransplantation an den Hals	86.74.33↔	Kleinflächige Transpositionsplastik am Unterarm
86.69.12↔	Kleinflächige Spalthauttransplantation an Schulter und Oberarm	86.74.34↔	Kleinflächige Transpositionsplastik an Brustwand und Rücken
86.69.13↔	Kleinflächige Spalthauttransplantation an den Unterarm	86.74.35↔	Kleinflächige Transpositionsplastik an der Bauchregion
86.69.15↔	Kleinflächige Spalthauttransplantation an Brustwand und Rücken	86.74.36↔	Kleinflächige Transpositionsplastik an der Leisten- und Genitalregion
86.69.16↔	Kleinflächige Spalthauttransplantation an der Bauchregion	86.74.37↔	Kleinflächige Transpositionsplastik am Gesäss
86.69.17↔	Kleinflächige Spalthauttransplantation an die Leisten- und Genitalregion	86.74.38↔	Kleinflächige Transpositionsplastik an Oberschenkel und Unterschenkel
86.69.18↔	Kleinflächige Spalthauttransplantation an Oberschenkel und Unterschenkel	86.74.39↔	Kleinflächige Transpositionsplastik, an andere Lokalisationen
86.69.19↔	Kleinflächige Spalthauttransplantation an andere Lokalisation	86.74.3a↔	Kleinflächige Transpositionsplastik am Fuss
86.69.1a↔	Kleinflächige Spalthauttransplantation am Fuss	86.74.40↔	Kleinflächige Insellappenplastik am Kopf (außer Lippe und Mund)
86.69.20↔	Grossflächige Spalthauttransplantation am Kopf (ausser Lippe und Mund)	86.74.41↔	Kleinflächige Insellappenplastik am Hals
86.69.21↔	Grossflächige Spalthauttransplantation am Hals	86.74.42↔	Kleinflächige Insellappenplastik an Schulter und Oberarm
86.69.22↔	Grossflächige Spalthauttransplantation an Schulter und Oberarm	86.74.43↔	Kleinflächige Insellappenplastik am Unterarm
86.69.23↔	Grossflächige Spalthauttransplantation am Unterarm	86.74.44↔	Kleinflächige Insellappenplastik an Brustwand und Rücken
86.69.25↔	Grossflächige Spalthauttransplantation an Brustwand und Rücken	86.74.45↔	Kleinflächige Insellappenplastik an der Bauchregion
86.69.26↔	Grossflächige Spalthauttransplantation an der Bauchregion	86.74.46↔	Kleinflächige Insellappenplastik an der Leisten- und Genitalregion
86.69.27↔	Grossflächige Spalthauttransplantation an der Leisten- und Genitalregion	86.74.47↔	Kleinflächige Insellappenplastik am Gesäss
86.69.28↔	Grossflächige Spalthauttransplantation am Gesäss	86.74.48↔	Kleinflächige Insellappenplastik an Oberschenkel und Unterschenkel
86.69.29↔	Grossflächige Spalthauttransplantation, andere Lokalisation	86.74.49↔	Kleinflächige Insellappenplastik, an andere Lokalisationen
86.69.2a↔	Grossflächige Spalthauttransplantation an Oberschenkel und Unterschenkel	86.74.4a↔	Kleinflächige Insellappenplastik am Fuss
86.69.2b↔	Grossflächige Spalthauttransplantation am Fuss	86.74.99↔	Anbringen von gestieltem oder freiem Lappen an andere Lokalisationen, sonstige
86.71↔	Herauspräparieren und Vorbereiten von gestielten oder freien Lappen	86.75.10↔	Revision von gestieltem oder freiem Lappen oder freiem Hauttransplantat des Kopfes
86.72↔	Verschiebung eines gestielten Lappens	86.75.11↔	Revision von gestieltem oder freiem Lappen oder freiem Hauttransplantat des Halses
86.73.00↔	Anbringen von gestieltem oder freiem Lappen an die Hand, n.n.bez.	86.75.12↔	Revision von gestieltem oder freiem Lappen oder freiem Hauttransplantat von Schulter und Oberarm
86.73.11↔	Kleinflächige Verschiebe-Rotationsplastik an die Hand	86.75.13↔	Revision von gestieltem oder freiem Lappen oder freiem Hauttransplantat des Unterarmes
86.73.12↔	Kleinflächige Transpositionsplastik an die Hand	86.75.14↔	Revision von gestieltem oder freiem Lappen oder freiem Hauttransplantat der Hand
86.73.13↔	Kleinflächige Insellappenplastik an die Hand		

86.75.15↔	Revision von gestieltem oder freiem Lappen oder freiem Hauttransplantat der Brustwand und Rücken	86.77.12↔	Sonstige lokale Lappenplastik an Schulter und Oberarm
86.75.16↔	Revision von gestieltem oder freiem Lappen oder freiem Hauttransplantat der Bauchregion	86.77.13↔	Sonstige lokale Lappenplastik am Unterarm
86.75.17↔	Revision von gestieltem oder freiem Lappen oder freiem Hauttransplantat der unteren Extremität	86.77.14↔	Sonstige lokale Lappenplastik an Brustwand und Rücken
86.75.19↔	Revision von gestieltem oder freiem Lappen oder freiem Hauttransplantat anderer Lokalisation	86.77.15↔	Sonstige lokale Lappenplastik an der Bauchregion
86.75.99↔	Revision von gestieltem oder freiem Lappen, sonstige	86.77.16↔	Sonstige lokale Lappenplastik an der Leisten- und Genitalregion
86.76.10↔	Grossflächige Dehnungsplastik am Kopf (ausser Lippe und Mund)	86.77.17↔	Sonstige lokale Lappenplastik am Gesäss
86.76.11↔	Grossflächige Dehnungsplastik am Hals	86.77.18↔	Sonstige lokale Lappenplastik an Oberschenkel und Unterschenkel
86.76.12↔	Grossflächige Dehnungsplastik an Schulter und Oberarm	86.77.19↔	Sonstige lokale Lappenplastik, an andere Lokalisationen
86.76.13↔	Grossflächige Dehnungsplastik am Unterarm	86.77.1a↔	Sonstige lokale Lappenplastik am Fuss
86.76.14↔	Grossflächige Dehnungsplastik an Brustwand und Rücken	86.77.99↔	Anbringen von sonstiger lokaler Lappenplastik, sonstige
86.76.15↔	Grossflächige Dehnungsplastik an der Bauchregion	86.78.10↔	Anbringen von freiem Lappen mit mikrovaskulärer Anastomosierung am Kopf (außer Lippe und Mund)
86.76.16↔	Grossflächige Dehnungsplastik an der Leisten- und Genitalregion	86.78.11↔	Anbringen von freiem Lappen mit mikrovaskulärer Anastomosierung am Hals
86.76.17↔	Grossflächige Dehnungsplastik am Gesäss	86.78.12↔	Anbringen von freiem Lappen mit mikrovaskulärer Anastomosierung an Schulter und Oberarm
86.76.19↔	Grossflächige Dehnungsplastik, andere Lokalisation	86.78.13↔	Anbringen von freiem Lappen mit mikrovaskulärer Anastomosierung am Unterarm
86.76.1a↔	Grossflächige Dehnungsplastik an Oberschenkel und Unterschenkel	86.78.14↔	Anbringen von freiem Lappen mit mikrovaskulärer Anastomosierung an Brustwand und Rücken
86.76.1b↔	Grossflächige Dehnungsplastik am Fuss	86.78.15↔	Anbringen von freiem Lappen mit mikrovaskulärer Anastomosierung an Bauchregion
86.76.20↔	Grossflächige Verschiebe-Rotationsplastik am Kopf (ausser Lippe und Mund)	86.78.16↔	Anbringen von freiem Lappen mit mikrovaskulärer Anastomosierung an der Leisten- und Genitalregion
86.76.21↔	Grossflächige Verschiebe-Rotationsplastik am Hals	86.78.17↔	Anbringen von freiem Lappen mit mikrovaskulärer Anastomosierung am Gesäss
86.76.22↔	Grossflächige Verschiebe-Rotationsplastik an Schulter und Oberarm	86.78.18↔	Anbringen von freiem Lappen mit mikrovaskulärer Anastomosierung an der unteren Extremität
86.76.23↔	Grossflächige Verschiebe-Rotationsplastik am Unterarm	86.78.19↔	Anbringen von freiem Lappen mit mikrovaskulärer Anastomosierung an andere Lokalisation
86.76.24↔	Grossflächige Verschiebe-Rotationsplastik an Brustwand und Rücken	86.78.20↔	Anbringen von gestieltem regionalem Lappen oder gestieltem Fernlappen am Kopf (außer Lippe und Mund)
86.76.25↔	Grossflächige Verschiebe-Rotationsplastik an der Bauchregion	86.78.21↔	Anbringen von gestieltem regionalem Lappen oder gestieltem Fernlappen am Hals
86.76.26↔	Grossflächige Verschiebe-Rotationsplastik an der Leisten- und Genitalregion	86.78.22↔	Anbringen von gestieltem regionalem Lappen oder gestieltem Fernlappen an Schulter und Oberarm
86.76.27↔	Grossflächige Verschiebe-Rotationsplastik am Gesäss	86.78.23↔	Anbringen von gestieltem regionalem Lappen oder gestieltem Fernlappen am Unterarm
86.76.28↔	Grossflächige Verschiebe-Rotationsplastik an Oberschenkel und Unterschenkel	86.78.24↔	Anbringen von gestieltem regionalem Lappen oder gestieltem Fernlappen an Brustwand und Rücken
86.76.29↔	Grossflächige Verschiebe-Rotationsplastik, andere Lokalisation	86.78.25↔	Anbringen von gestieltem regionalem Lappen oder gestieltem Fernlappen an die Bauchregion
86.76.2a↔	Grossflächige Verschiebe-Rotationsplastik am Fuss	86.78.26↔	Anbringen von gestieltem regionalem Lappen oder gestieltem Fernlappen an der Leisten- und Genitalregion
86.76.30↔	Grossflächige Transpositionsplastik am Kopf (ausser Lippe und Mund)	86.78.27↔	Anbringen von gestieltem regionalem Lappen oder gestieltem Fernlappen am Gesäss
86.76.31↔	Grossflächige Transpositionsplastik am Hals	86.78.28↔	Anbringen von gestieltem regionalem Lappen oder gestieltem Fernlappen an der unteren Extremität
86.76.32↔	Grossflächige Transpositionsplastik an Schulter und Oberarm	86.78.29↔	Anbringen von gestieltem regionalem Lappen oder gestieltem Fernlappen an andere Lokalisation
86.76.33↔	Grossflächige Transpositionsplastik am Unterarm	86.78.40↔	Anbringen von sonstigem gestielten oder freien Lappen am Kopf (außer Lippe und Mund)
86.76.34↔	Grossflächige Transpositionsplastik an Brustwand und Rücken	86.78.41↔	Anbringen von sonstigem gestielten oder freien Lappen am Hals
86.76.35↔	Grossflächige Transpositionsplastik an der Bauchregion	86.78.42↔	Anbringen von sonstigem gestielten oder freien Lappen an Schulter und Oberarm
86.76.36↔	Grossflächige Transpositionsplastik an der Leisten- und Genitalregion	86.78.43↔	Anbringen von sonstigem gestielten oder freien Lappen am Unterarm
86.76.37↔	Grossflächige Transpositionsplastik am Gesäss	86.78.44↔	Anbringen von sonstigem gestielten oder freien Lappen an Brustwand und Rücken
86.76.38↔	Grossflächige Transpositionsplastik an Oberschenkel und Unterschenkel	86.78.45↔	Anbringen von sonstigem gestielten oder freien Lappen an die Bauchregion
86.76.39↔	Grossflächige Transpositionsplastik, andere Lokalisation	86.78.46↔	Anbringen von sonstigem gestielten oder freien Lappen an der Leisten- und Genitalregion
86.76.3a↔	Grossflächige Transpositionsplastik am Fuss	86.78.47↔	Anbringen von sonstigem gestielten oder freien Lappen am Gesäss
86.76.40↔	Grossflächige Inzellappenplastik am Kopf (ausser Lippe und Mund)	86.78.48↔	Anbringen von sonstigem gestielten oder freien Lappen an der unteren Extremität
86.76.41↔	Grossflächige Inzellappenplastik am Hals	86.78.49↔	Anbringen von sonstigem gestielten oder freien Lappen an andere Lokalisation
86.76.42↔	Grossflächige Inzellappenplastik an Schulter und Oberarm	86.88.10↔	Kleinflächige Weichteildeckung durch kultivierte Keratinozyten am Kopf
86.76.43↔	Grossflächige Inzellappenplastik am Unterarm		
86.76.44↔	Grossflächige Inzellappenplastik an Brustwand und Rücken		
86.76.45↔	Grossflächige Inzellappenplastik an der Bauchregion		
86.76.46↔	Grossflächige Inzellappenplastik an der Leisten- und Genitalregion		
86.76.47↔	Grossflächige Inzellappenplastik am Gesäss		
86.76.48↔	Grossflächige Inzellappenplastik an Oberschenkel und Unterschenkel		
86.76.49↔	Grossflächige Inzellappenplastik, andere Lokalisation		
86.76.4a↔	Grossflächige Inzellappenplastik am Fuss		
86.76.99↔	Anbringen von gestieltem oder freiem Lappen an anderen Lokalisationen, grossflächig, sonstige		
86.77.10↔	Sonstige lokale Lappenplastik am Kopf (außer Lippe und Mund)		
86.77.11↔	Sonstige lokale Lappenplastik am Hals		

86.88.11↔	Kleinflächige Weichteildeckung durch kultivierte Keratinozyten am Hals	86.88.44↔	Grossflächige temporäre Weichteildeckung durch Kombination mehrerer Verfahren an der Hand
86.88.12↔	Kleinflächige Weichteildeckung durch kultivierte Keratinozyten an Schulter und Oberarm	86.88.45↔	Grossflächige temporäre Weichteildeckung durch Kombination mehrerer Verfahren an Brustwand und Rücken
86.88.13↔	Kleinflächige Weichteildeckung durch kultivierte Keratinozyten am Unterarm	86.88.46↔	Grossflächige temporäre Weichteildeckung durch Kombination mehrerer Verfahren an der Bauchregion
86.88.14↔	Kleinflächige Weichteildeckung durch kultivierte Keratinozyten an der Hand	86.88.47↔	Grossflächige temporäre Weichteildeckung durch Kombination mehrerer Verfahren an der unteren Extremität
86.88.15↔	Kleinflächige Weichteildeckung durch kultivierte Keratinozyten am Brustwand und Rücken	86.88.49↔	Grossflächige temporäre Weichteildeckung durch Kombination mehrerer Verfahren, andere Lokalisation
86.88.16↔	Kleinflächige Weichteildeckung durch kultivierte Keratinozyten an der Bauchregion	86.88.90↔	Sonstige temporäre Weichteildeckung am Kopf
86.88.17↔	Kleinflächige Weichteildeckung durch kultivierte Keratinozyten an der unteren Extremität	86.88.91↔	Sonstige temporäre Weichteildeckung am Hals
86.88.19↔	Kleinflächige Weichteildeckung durch kultivierte Keratinozyten an anderer Lokalisation	86.88.92↔	Sonstige temporäre Weichteildeckung an Schulter und Oberarm
86.88.20↔	Kleinflächige temporäre Weichteildeckung durch Kombination mehrerer Verfahren am Kopf	86.88.93↔	Sonstige temporäre Weichteildeckung am Unterarm
86.88.21↔	Kleinflächige temporäre Weichteildeckung durch Kombination mehrerer Verfahren am Hals	86.88.94↔	Sonstige temporäre Weichteildeckung an der Hand
86.88.22↔	Kleinflächige temporäre Weichteildeckung durch Kombination mehrerer Verfahren an Schulter und Oberarm	86.88.95↔	Sonstige temporäre Weichteildeckung an Brustwand und Rücken
86.88.23↔	Kleinflächige temporäre Weichteildeckung durch Kombination mehrerer Verfahren am Unterarm	86.88.96↔	Sonstige temporäre Weichteildeckung an der Bauchregion
86.88.24↔	Kleinflächige temporäre Weichteildeckung durch Kombination mehrerer Verfahren an der Hand	86.88.97↔	Sonstige temporäre Weichteildeckung an der unteren Extremität
86.88.25↔	Kleinflächige temporäre Weichteildeckung durch Kombination mehrerer Verfahren an Brustwand und Rücken	86.88.99↔	Sonstige temporäre Weichteildeckung, sonstige
86.88.26↔	Kleinflächige temporäre Weichteildeckung durch Kombination mehrerer Verfahren an der Bauchregion	86.89.10↔	Lappenstieldurchtrennung nach Hautplastik am Kopf
86.88.27↔	Kleinflächige temporäre Weichteildeckung durch Kombination mehrerer Verfahren an der unteren Extremität	86.89.11↔	Lappenstieldurchtrennung nach Hautplastik am Hals
86.88.29↔	Kleinflächige temporäre Weichteildeckung durch Kombination mehrerer Verfahren an anderer Lokalisation	86.89.12↔	Lappenstieldurchtrennung nach Hautplastik an Schulter und Axilla
86.88.30↔	Grossflächige Weichteildeckung durch kultivierte Keratinozyten an anderen Teilen des Kopfes	86.89.13↔	Lappenstieldurchtrennung nach Hautplastik an Oberarm und Ellenbogen
86.88.31↔	Grossflächige Weichteildeckung durch kultivierte Keratinozyten am Hals	86.89.14↔	Lappenstieldurchtrennung nach Hautplastik am Unterarm
86.88.32↔	Grossflächige Weichteildeckung durch kultivierte Keratinozyten an Schulter und Oberarm	86.89.15↔	Lappenstieldurchtrennung nach Hautplastik an der Hand
86.88.33↔	Grossflächige Weichteildeckung durch kultivierte Keratinozyten am Unterarm	86.89.16↔	Lappenstieldurchtrennung nach Hautplastik an Brustwand, Bauch und Rücken
86.88.34↔	Grossflächige Weichteildeckung durch kultivierte Keratinozyten an der Hand	86.89.17↔	Lappenstieldurchtrennung nach Hautplastik an der Leisten- und Genitalregion
86.88.35↔	Grossflächige Weichteildeckung durch kultivierte Keratinozyten an Brustwand und Rücken	86.89.18↔	Lappenstieldurchtrennung nach Hautplastik am Gesäss
86.88.36↔	Grossflächige Weichteildeckung durch kultivierte Keratinozyten an der Bauchregion	86.89.19↔	Lappenstieldurchtrennung nach Hautplastik an anderer Lokalisation
86.88.37↔	Grossflächige Weichteildeckung durch kultivierte Keratinozyten an der unteren Extremität	86.89.1a↔	Lappenstieldurchtrennung nach Hautplastik an Oberschenkel und Knie
86.88.39↔	Grossflächige Weichteildeckung durch kultivierte Keratinozyten, an andere Lokalisation	86.89.1b↔	Lappenstieldurchtrennung nach Hautplastik an Unterschenkel und Fuss
86.88.40↔	Grossflächige temporäre Weichteildeckung durch Kombination mehrerer Verfahren an anderen Teilen des Kopfes	86.89.80↔	Revision einer Hautplastik am Kopf
86.88.41↔	Grossflächige temporäre Weichteildeckung durch Kombination mehrerer Verfahren am Hals	86.89.84↔	Revision einer Hautplastik am Unterarm
86.88.42↔	Grossflächige temporäre Weichteildeckung durch Kombination mehrerer Verfahren an Schulter und Oberarm	86.89.85↔	Revision einer Hautplastik an der Hand
86.88.43↔	Grossflächige temporäre Weichteildeckung durch Kombination mehrerer Verfahren am Unterarm	86.89.87↔	Revision einer Hautplastik an der Leisten- und Genitalregion und am Gesäss
		86.89.88↔	Revision einer Hautplastik an der unteren Extremität
		86.89.89↔	Revision einer Hautplastik an anderer Lokalisation
		86.91↔	Exzision von Haut zur Transplantation
		86.93.10↔	Einsetzen eines Gewebeexpanders am Kopf
		86.93.11↔	Einsetzen eines Gewebeexpanders am Hals
		86.93.12↔	Einsetzen eines Gewebeexpanders an Schulter und Oberarm
		86.93.13↔	Einsetzen eines Gewebeexpanders am Unterarm
		86.93.14↔	Einsetzen eines Gewebeexpanders an der Hand
		86.93.15↔	Einsetzen eines Gewebeexpanders an Brustwand und Rücken
		86.93.16↔	Einsetzen eines Gewebeexpanders an der Bauchregion
		86.93.18↔	Einsetzen eines Gewebeexpanders an der unteren Extremität
		86.93.99↔	Einsetzen eines Gewebeexpanders, sonstige

Prozedur J21-2

30.4x.00↔	Radikale Laryngektomie, n.n.bez.	30.4x.14↔	Radikale Laryngektomie, mit Pharyngektomie, Rekonstruktion mit gestieltem Lappen
30.4x.10↔	Radikale Laryngektomie, mit Pharyngektomie, ohne Rekonstruktion	30.4x.15↔	Radikale Laryngektomie, mit Pharyngektomie, Rekonstruktion mit freiem mikrovaskulär-anastomosierten Transplantat
30.4x.11↔	Radikale Laryngektomie, mit Pharyngektomie, Rekonstruktion mit lokaler Schleimhaut	30.4x.16↔	Radikale Laryngektomie, mit Pharyngektomie, Rekonstruktion mit freiem Darmtransplantat
30.4x.12↔	Radikale Laryngektomie, mit Pharyngektomie, Rekonstruktion mit nicht vaskularisiertem Transplantat	30.4x.17↔	Radikale Laryngektomie, mit Pharyngektomie, Rekonstruktion mit Magenhochzug
30.4x.13↔	Radikale Laryngektomie, mit Pharyngektomie, Rekonstruktion mit gestieltem regionalen Lappen	30.4x.19↔	Radikale Laryngektomie, mit Pharyngektomie, sonstige Rekonstruktion

30.4x.20↔	Radikale Laryngektomie, mit Pharyngektomie und Schilddrüsenresektion, ohne Rekonstruktion	40.3x.13↔	Regionale Lymphadenektomie als selbständiger Eingriff, paraaortal, pelvin, obturatorisch oder iliakal
30.4x.21↔	Radikale Laryngektomie, mit Pharyngektomie und Schilddrüsenresektion, Rekonstruktion mit lokaler Schleimhaut	40.3x.14↔	Regionale Lymphadenektomie als selbständiger Eingriff, inguinal, offen chirurgisch
30.4x.22↔	Radikale Laryngektomie, mit Pharyngektomie und Schilddrüsenresektion, Rekonstruktion mit nicht vaskularisiertem Transplantat	40.3x.15↔	Regionale Lymphadenektomie als selbständiger Eingriff, inguinale, laparoskopisch
30.4x.23↔	Radikale Laryngektomie, mit Pharyngektomie und Schilddrüsenresektion, Rekonstruktion mit gestieltem regionalen Lappen	40.3x.16↔	Regionale Lymphadenektomie als selbständiger Eingriff, mediastinal und peribronchial
30.4x.24↔	Radikale Laryngektomie, mit Pharyngektomie und Schilddrüsenresektion, Rekonstruktion mit gestieltem Lappen	40.3x.19↔	Regionale Lymphadenektomie als selbständiger Eingriff, sonstige
30.4x.25↔	Radikale Laryngektomie, mit Pharyngektomie und Schilddrüsenresektion, Rekonstruktion mit freiem mikrovaskulär-anastomosierten Transplantat	40.3x.21↔	Regionale Lymphadenektomie im Rahmen eines anderen Eingriffs, zervikal
30.4x.26↔	Radikale Laryngektomie, mit Pharyngektomie und Schilddrüsenresektion, Rekonstruktion mit freiem Darmtransplantat	40.3x.22↔	Regionale Lymphadenektomie im Rahmen eines anderen Eingriffs, axillär
30.4x.27↔	Radikale Laryngektomie, mit Pharyngektomie und Schilddrüsenresektion, Rekonstruktion mit Magenhochzug	40.3x.23↔	Regionale Lymphadenektomie im Rahmen eines anderen Eingriffs, paraaortal, pelvin oder iliakal
30.4x.29↔	Radikale Laryngektomie, mit Pharyngektomie und Schilddrüsenresektion, sonstige Rekonstruktion	40.3x.24↔	Regionale Lymphadenektomie im Rahmen eines anderen Eingriffs, obturatorisch
30.4x.99↔	Radikale Laryngektomie, sonstige	40.3x.25↔	Regionale Lymphadenektomie im Rahmen eines anderen Eingriffs, inguinale
40.21.00↔	Exzision eines tiefen zervikalen Lymphknotens, n.n.bez.	40.3x.26↔	Regionale Lymphadenektomie im Rahmen eines anderen Eingriffs, mediastinal und peribronchial
40.21.10↔	Exzision einzelner Lymphknoten und Lymphgefäße, zervikal, ohne Markierung	40.3x.29↔	Regionale Lymphadenektomie im Rahmen eines anderen Eingriffs, sonstige
40.21.11↔	Exzision einzelner Lymphknoten und Lymphgefäße, zervikal, mit Radionuklidmarkierung oder Farbstoffmarkierung (Sentinel-Lymphnodektomie)	40.40↔	Neck dissection, n.n.bez.
40.21.99↔	Exzision eines tiefen zervikalen Lymphknotens, sonstige	40.41.00↔	Radikale Neck dissection, n.n.bez.
40.22.00↔	Exzision eines mamma-interna Lymphknotens, n.n.bez.	40.41.10↔	Selektive (funktionelle) Neck dissection, supraomohyoid (Region I-III)
40.22.10↔	Exzision eines mamma-interna Lymphknotens, thorakoskopisch	40.41.11↔	Selektive (funktionelle) Neck dissection, lateral (Region II-IV)
40.22.20↔	Exzision eines mamma-interna Lymphknotens, offen chirurgisch	40.41.12↔	Selektive (funktionelle) Neck dissection, anterolateral (Region I-IV)
40.22.99↔	Exzision eines mamma-interna Lymphknotens, sonstige	40.41.13↔	Selektive (funktionelle) Neck dissection, posterolateral (Region II-V)
40.23.00↔	Exzision eines axillären Lymphknotens, n.n.bez.	40.41.14↔	Selektive (funktionelle) Neck dissection, central (Region VI)
40.23.10↔	Exzision eines axillären Lymphknotens, ohne Markierung	40.41.20↔	Radikale Neck dissection (inkl. modifiziert)
40.23.11↔	Exzision eines axillären Lymphknotens, mit Radionuklidmarkierung oder Farbstoffmarkierung (Sentinel-Lymphnodektomie)	40.41.21↔	Erweiterte radikale Neck dissection
40.23.99↔	Exzision eines axillären Lymphknotens, sonstige	40.41.99↔	Radikale Neck dissection, sonstige
40.24.00↔	Exzision eines inguinalen Lymphknotens, n.n.bez.	40.50↔	Radikale Exzision von Lymphknoten, n.n.bez.
40.24.10↔	Exzision eines inguinalen Lymphknotens, offen chirurgisch, ohne Markierung	40.51.00↔	Radikale Exzision von axillären Lymphknoten, n.n.bez.
40.24.11↔	Exzision eines inguinalen Lymphknotens, offen chirurgisch, mit Radionuklidmarkierung oder Farbstoffmarkierung (Sentinel-Lymphnodektomie)	40.51.10↔	Radikale Exzision von axillären Lymphknoten als selbständiger Eingriff
40.24.20↔	Exzision eines inguinalen Lymphknotens, laparoskopisch	40.51.11↔	Radikale Exzision von axillären Lymphknoten im Rahmen eines anderen Eingriffs
40.24.99↔	Exzision eines inguinalen Lymphknotens, sonstige	40.51.99↔	Radikale Exzision von axillären Lymphknoten, sonstige
40.29.10↔	Exzision eines mediastinalen Lymphknotens, n.n.bez.	40.52.00↔	Radikale Exzision von periaortalen Lymphknoten, n.n.bez.
40.29.11↔	Exzision eines mediastinalen Lymphknotens, offen chirurgisch	40.52.10↔	Radikale Exzision von retroperitonealen (paraaortal, parakaval) und pelvinen Lymphknoten als selbständiger Eingriff
40.29.12↔	Exzision eines mediastinalen Lymphknotens, thorakoskopisch	40.52.11↔	Radikale Exzision von retroperitonealen (paraaortal, parakaval) und pelvinen Lymphknoten im Rahmen eines anderen Eingriffs
40.29.19↔	Exzision eines mediastinalen Lymphknotens, sonstige	40.52.99↔	Radikale Exzision von periaortalen Lymphknoten, sonstige
40.29.20↔	Exzision eines paraaortalen Lymphknotens	40.53.00↔	Radikale Exzision von iliakalen Lymphknoten, n.n.bez.
40.29.30↔	Exzision eines iliakalen Lymphknotens	40.53.10↔	Radikale Exzision von iliakalen Lymphknoten als selbständiger Eingriff
40.29.70↔	Exzision eines Lymphangioms oder Hygroma cysticum	40.53.11↔	Radikale Exzision von iliakalen Lymphknoten im Rahmen eines anderen Eingriffs
40.29.80↔	Exzision mehrerer abdominaler Lymphknotenstationen (mit Leberbiopsie), n.n.bez.	40.53.99↔	Radikale Exzision von iliakalen Lymphknoten, sonstige
40.29.81↔	Exzision mehrerer abdominaler Lymphknotenstationen (mit Leberbiopsie), offen chirurgisch [Staging-Laparotomie]	40.54.00↔	Radikale Exzision von inguinalen Lymphknoten, n.n.bez.
40.29.82↔	Exzision mehrerer abdominaler Lymphknotenstationen (mit Leberbiopsie), laparoskopisch [Staging-Laparoskopie]	40.54.10↔	Radikale Exzision von inguinalen Lymphknoten als selbständiger Eingriff
40.29.89↔	Exzision mehrerer abdominaler Lymphknotenstationen (mit Leberbiopsie), sonstige	40.54.11↔	Radikale Exzision von inguinalen Lymphknoten im Rahmen eines anderen Eingriffs
40.29.99↔	Einfache Exzision einer anderen lymphatischen Struktur, sonstige	40.54.99↔	Radikale Exzision von inguinalen Lymphknoten, sonstige
40.3x.10↔	Regionale Lymphadenektomie als selbständiger Eingriff, n.n.bez.	40.59.00↔	Radikale Exzision anderer Lymphknoten, n.n.bez.
40.3x.11↔	Regionale Lymphadenektomie als selbständiger Eingriff, zervikal	40.59.10↔	Radikale Exzision anderer Lymphknoten als selbständiger Eingriff, n.n.bez.
40.3x.12↔	Regionale Lymphadenektomie als selbständiger Eingriff, axillär	40.59.11↔	Radikale Exzision mediastinaler Lymphknoten als selbständiger Eingriff
		40.59.12↔	Radikale Exzision peribronchialer Lymphknoten als selbständiger Eingriff
		40.59.19↔	Radikale Exzision anderer Lymphknoten als selbständiger Eingriff, sonstige

40.59.20↔	Radikale Exzision anderer Lymphknoten im Rahmen eines anderen Eingriffs, n.n.bez.	40.59.29↔	Radikale Exzision anderer Lymphknoten im Rahmen eines anderen Eingriffs, sonstige
40.59.21↔	Radikale Exzision mediastinaler Lymphknoten im Rahmen eines anderen Eingriffs	40.59.99↔	Radikale Exzision anderer Lymphknoten, sonstige
40.59.22↔	Radikale Exzision peribronchialer Lymphknoten im Rahmen eines anderen Eingriffs	50.14↔	Laparoskopische Leberbiopsie

ADRG J22**Andere Hauttransplantation oder Debridement ohne komplexen Eingriff, ohne komplexe Diagnose**

Mindestens eine Prozedur in Tabelle J22-1

DRG J22A**Andere Hauttransplantation oder Debridement ohne komplexen Eingriff, ohne komplexe Diagnose, mit Weichteildeckung**

Prozedur in Tabelle J22-2

DRG J22B**Andere Hauttransplantation oder Debridement ohne komplexen Eingriff, ohne komplexe Diagnose****Prozedur J22-1**

08.22.00↔	Exzision einer anderen kleineren Läsion am Augenlid, n.n.bez.	18.29.01↔	Destruktion einer Läsion am äusseren Ohr oder im äusseren Gehörgang
08.22.10↔	Exzision einer anderen kleineren Läsion am Augenlid, nicht histographisch kontrolliert (mikrographische Chirurgie)	18.29.10↔	Exzision einer anderen Läsion am äusseren Ohr oder im äusseren Gehörgang, nicht histographisch kontrolliert
08.22.11↔	Exzision einer anderen kleineren Läsion am Augenlid, histographisch kontrolliert (mikrographische Chirurgie)	18.29.11↔	Exzision einer anderen Läsion am äusseren Ohr oder im äusseren Gehörgang, histographisch kontrolliert
08.22.99↔	Exzision einer anderen kleineren Läsion am Augenlid, sonstige	18.29.99↔	Exzision oder Destruktion einer anderen Läsion am äusseren Ohr, sonstige
08.23.00↔	Exzision einer grösseren Läsion am Augenlid, nicht durchgehend, n.n.bez.	18.31.00↔	Radikale Exzision einer Läsion am äusseren Ohr, n.n.bez.
08.23.10↔	Exzision einer grösseren Läsion am Augenlid, nicht durchgehend, nicht histographisch kontrolliert (mikrographische Chirurgie)	18.31.10↔	Radikale Exzision einer Läsion am äusseren Ohr oder im äusseren Gehörgang oder partielle Resektion der Ohrmuschel, nicht histographisch kontrolliert
08.23.11↔	Exzision einer grösseren Läsion am Augenlid, nicht durchgehend, histographisch kontrolliert (mikrographische Chirurgie)	18.31.11↔	Radikale Exzision einer Läsion am äusseren Ohr oder im äusseren Gehörgang oder partielle Resektion der Ohrmuschel, histographisch kontrolliert
08.23.99↔	Exzision einer grösseren Läsion am Augenlid, nicht durchgehend, sonstige	18.31.19↔	Radikale Exzision einer Läsion am äusseren Ohr, sonstige
08.24.00↔	Exzision einer grösseren Läsion am Augenlid, perforierend, n.n.bez.	18.39.10↔	Resektion der Ohrmuschel, total, nicht histographisch kontrolliert
08.24.10↔	Exzision einer grösseren Läsion am Augenlid, perforierend, nicht histographisch kontrolliert (mikrographische Chirurgie)	18.39.11↔	Resektion der Ohrmuschel, total, histographisch kontrolliert
08.24.11↔	Exzision einer grösseren Läsion am Augenlid, perforierend, histographisch kontrolliert (mikrographische Chirurgie)	18.39.19↔	Sonstige Resektion der Ohrmuschel, sonstige
08.24.99↔	Exzision einer grösseren Läsion am Augenlid, perforierend, sonstige	21.32.10↔	Exzision und lokale Destruktion einer anderen Läsion an der Nase, nicht histographisch kontrolliert
08.89.10↔	Plastische Rekonstruktion des Augenlids, medialer oder lateraler Lidwinkel	21.32.11↔	Exzision und lokale Destruktion einer anderen Läsion an der Nase, histographisch kontrolliert
08.89.11↔	Plastische Rekonstruktion des Augenlids durch Hebung der Augenbraue	21.4x.00↔	Resektion der Nase, n.n.bez.
08.89.12↔	Plastische Rekonstruktion des Augenlids durch Entfernung eines Fettgewebeprolapses der Orbita	21.4x.10↔	Resektion der Nase, partiell, nicht histographisch kontrolliert
08.89.13↔	Plastische Rekonstruktion des Augenlids durch Oberflächenbehandlung mit Laser	21.4x.11↔	Resektion der Nase, partiell, histographisch kontrolliert
08.89.14↔	Plastische Rekonstruktion des Augenlids durch sonstige Oberlidverlängerung	21.4x.20↔	Resektion der Nase, subtotal, nicht histographisch kontrolliert
08.89.15↔	Plastische Rekonstruktion des Augenlids durch Unterlidverlängerung	21.4x.21↔	Resektion der Nase, subtotal, histographisch kontrolliert
08.89.99↔	Sonstige plastische Rekonstruktion des Augenlids, sonstige	21.4x.30↔	Resektion der Nase, total, nicht histographisch kontrolliert
18.21.00↔	Exzision einer präaurikulären Fistel oder eines präaurikulären Sinus, n.n.bez.	21.4x.31↔	Resektion der Nase, total, histographisch kontrolliert
18.21.10↔	Exzision einer präaurikulären Fistel oder eines präaurikulären Sinus, nicht histographisch kontrolliert	21.4x.99↔	Sonstige Resektion der Nase
18.21.11↔	Exzision einer präaurikulären Fistel oder eines präaurikulären Sinus, histographisch kontrolliert	27.56.10↔	Kleinflächiges Spalthauttransplantat an Lippe und Mund
18.21.99↔	Exzision einer präaurikulären Fistel oder eines präaurikulären Sinus, sonstige	27.56.20↔	Grossflächiges Spalthauttransplantat an Lippe und Mund
18.29.00↔	Exzision oder Destruktion einer anderen Läsion am äusseren Ohr, n.n.bez.	27.56.30↔	Kleinflächige heterologe Hauttransplantation an die Lippe
		27.56.40↔	Grossflächig heterologe Hauttransplantation an die Lippe
		27.56.50↔	Kleinflächige homologe Hauttransplantation an die Lippe
		27.56.60↔	Grossflächig homologe Hauttransplantation an die Lippe
		27.56.99↔	Sonstiges Hauttransplantat an Lippe und Mund, sonstige
		82.82↔	Plastische Rekonstruktion einer Spalthand
		82.89.10↔	Sehnenscheidenplastik an der Hand
		82.89.11↔	Knöcherner Refixation von Bänder der Handwurzel und Mittelhand
		82.89.12↔	Knöcherner Refixation von sonstigen Bänder der Hand
		82.89.13↔	Gelenkübergreifende Weichteildistraktion bei kongenitalen Anomalien der Hand
		82.89.14↔	Radialisierung bei kongenitalen Anomalien der Hand
		82.89.15↔	Resektion von Schnürringen mit plastischer Rekonstruktion bei kongenitalen Anomalien der Hand

82.89.16↔	Transfer einer Zehe als Fingersersatz	83.82.47↔	Transplantation eines sonstigen Lappentransplantates mit mikrovaskulärer Anastomosierung aus Muskel oder Faszie, Andere Lokalisation
82.89.99↔	Sonstige plastische Operationen an der Hand, sonstige	83.82.99↔	Muskel- oder Faszientransplantation, sonstige
83.43.00↔	Exzision von Muskel oder Faszie zur Transplantation, n.n.bez.	86.61.10↔	Kleinflächiges Vollhauttransplantat an die Hand
83.43.10↔	Entnahme eines myokutanen Lappens zur Transplantation	86.61.20↔	Grossflächiges Vollhauttransplantat an die Hand
83.43.11↔	Entnahme eines osteomyokutanen oder osteofasziokutanen Lappens zur Transplantation	86.61.99↔	Vollhauttransplantat an die Hand, sonstige
83.43.12↔	Entnahme eines sonstigen Lappentransplantates mit mikrovaskulärer Anastomosierung aus Muskel oder Faszie	86.62.10↔	Kleinflächiges Spalthauttransplantat an die Hand
83.43.99↔	Exzision von Muskel oder Faszie zur Transplantation, sonstige	86.62.20↔	Grossflächiges Spalthauttransplantat an die Hand
83.82.10↔	Faszientransplantation, Kopf und Hals	86.62.99↔	Sonstiges Hauttransplantat an die Hand, sonstiges
83.82.11↔	Faszientransplantation, Schulter und Axilla	86.63.10↔	Kleinflächiges Vollhauttransplantat an den Kopf (außer Lippe und Mund)
83.82.12↔	Faszientransplantation, Oberarm und Ellenbogen	86.63.11↔	Kleinflächiges Vollhauttransplantat an den Hals
83.82.13↔	Faszientransplantation, Unterarm	86.63.12↔	Kleinflächiges Vollhauttransplantat an Schulter und Oberarm
83.82.14↔	Faszientransplantation, Brustwand, Bauch und Rücken	86.63.13↔	Kleinflächiges Vollhauttransplantat an den Unterarm
83.82.15↔	Faszientransplantation, Leisten- und Genitalregion und Gesäss	86.63.15↔	Kleinflächiges Vollhauttransplantat an Brustwand, Bauch und Rücken
83.82.16↔	Faszientransplantation, Untere Extremität	86.63.16↔	Kleinflächiges Vollhauttransplantat an die Leisten- und Genitalregion
83.82.19↔	Faszientransplantation, Andere Lokalisation	86.63.17↔	Kleinflächiges Vollhauttransplantat an das Gesäss
83.82.20↔	Transplantation eines lokalen Muskel- oder Faszienlappens, Kopf und Hals	86.63.18↔	Kleinflächiges Vollhauttransplantat an Oberschenkel und Unterschenkel
83.82.21↔	Transplantation eines lokalen Muskel- oder Faszienlappens, Schulter und Axilla	86.63.19↔	Kleinflächiges Vollhauttransplantat an andere Lokalisation
83.82.22↔	Transplantation eines lokalen Muskel- oder Faszienlappens, Oberarm und Ellenbogen	86.63.1a↔	Kleinflächiges Vollhauttransplantat am Fuss
83.82.23↔	Transplantation eines lokalen Muskel- oder Faszienlappens, Unterarm	86.63.20↔	Grossflächiges Vollhauttransplantat an den Kopf (ausser Lippe und Mund)
83.82.24↔	Transplantation eines lokalen Muskel- oder Faszienlappens, Brustwand, Bauch und Rücken	86.63.21↔	Grossflächiges Vollhauttransplantat an den Hals
83.82.25↔	Transplantation eines lokalen Muskel- oder Faszienlappens, Leisten- und Genitalregion und Gesäss	86.63.22↔	Grossflächiges Vollhauttransplantat an Schulter und Oberarm
83.82.26↔	Transplantation eines lokalen Muskel- oder Faszienlappens, Untere Extremität	86.63.23↔	Grossflächiges Vollhauttransplantat an den Unterarm
83.82.29↔	Transplantation eines lokalen Muskel- oder Faszienlappens, Andere Lokalisation	86.63.25↔	Grossflächiges Vollhauttransplantat an Brustwand, Bauch und Rücken
83.82.30↔	Transplantation eines osteomyokutanen oder osteofasziokutanen Lappens, Kopf und Hals	86.63.26↔	Grossflächiges Vollhauttransplantat an die Leisten- und Genitalregion
83.82.31↔	Transplantation eines osteomyokutanen oder osteofasziokutanen Lappens, Schulter und Axilla	86.63.27↔	Grossflächiges Vollhauttransplantat an das Gesäss
83.82.32↔	Transplantation eines osteomyokutanen oder osteofasziokutanen Lappens, Oberarm und Ellenbogen	86.63.28↔	Grossflächiges Vollhauttransplantat an Oberschenkel und Unterschenkel
83.82.33↔	Transplantation eines osteomyokutanen oder osteofasziokutanen Lappens, Unterarm	86.63.29↔	Grossflächiges Vollhauttransplantat, andere Lokalisation
83.82.34↔	Transplantation eines osteomyokutanen oder osteofasziokutanen Lappens, Brustwand, Bauch und Rücken	86.63.2a↔	Grossflächiges Vollhauttransplantat an den Fuss
83.82.35↔	Transplantation eines osteomyokutanen oder osteofasziokutanen Lappens, Leisten- und Genitalregion und Gesäss	86.63.99↔	Vollhauttransplantat an andere Lokalisationen, sonstige
83.82.36↔	Transplantation eines osteomyokutanen oder osteofasziokutanen Lappens, Untere Extremität	86.65.10↔	Kleinflächige heterologe Hauttransplantation an den Kopf
83.82.39↔	Transplantation eines osteomyokutanen oder osteofasziokutanen Lappens, Andere Lokalisation	86.65.11↔	Kleinflächige heterologe Hauttransplantation an den Hals
83.82.40↔	Transplantation eines sonstigen Lappentransplantates mit mikrovaskulärer Anastomosierung aus Muskel oder Faszie, Kopf und Hals	86.65.12↔	Kleinflächige heterologe Hauttransplantation an Schulter und Oberarm
83.82.41↔	Transplantation eines sonstigen Lappentransplantates mit mikrovaskulärer Anastomosierung aus Muskel oder Faszie, Schulter und Axilla	86.65.13↔	Kleinflächige heterologe Hauttransplantation an den Unterarm
83.82.42↔	Transplantation eines sonstigen Lappentransplantates mit mikrovaskulärer Anastomosierung aus Muskel oder Faszie, Oberarm und Ellenbogen	86.65.14↔	Kleinflächige heterologe Hauttransplantation an die Hand
83.82.43↔	Transplantation eines sonstigen Lappentransplantates mit mikrovaskulärer Anastomosierung aus Muskel oder Faszie, Unterarm	86.65.15↔	Kleinflächige heterologe Hauttransplantation an Brustwand und Rücken
83.82.44↔	Transplantation eines sonstigen Lappentransplantates mit mikrovaskulärer Anastomosierung aus Muskel oder Faszie, Brustwand, Bauch und Rücken	86.65.16↔	Kleinflächige heterologe Hauttransplantation an die Bauchregion
83.82.45↔	Transplantation eines sonstigen Lappentransplantates mit mikrovaskulärer Anastomosierung aus Muskel oder Faszie, Leisten- und Genitalregion und Gesäss	86.65.17↔	Kleinflächige heterologe Hauttransplantation an die untere Extremität
83.82.46↔	Transplantation eines sonstigen Lappentransplantates mit mikrovaskulärer Anastomosierung aus Muskel oder Faszie, Untere Extremität	86.65.19↔	Kleinflächige heterologe Hauttransplantation an andere Lokalisation
		86.65.20↔	Grossflächige heterologe Hauttransplantation am Kopf
		86.65.21↔	Grossflächige heterologe Hauttransplantation am Hals
		86.65.22↔	Grossflächige heterologe Hauttransplantation an Schulter und Oberarm
		86.65.23↔	Grossflächige heterologe Hauttransplantation am Unterarm
		86.65.24↔	Grossflächige heterologe Hauttransplantation an der Hand
		86.65.25↔	Grossflächige heterologe Hauttransplantation an Brustwand und Rücken
		86.65.26↔	Grossflächige heterologe Hauttransplantation an der Bauchregion
		86.65.27↔	Grossflächige heterologe Hauttransplantation an der unteren Extremität
		86.65.29↔	Grossflächige heterologe Hauttransplantation, andere Lokalisation
		86.65.30↔	Transplantation von Schweinehaut
		86.65.40↔	Permanenter Hautersatz durch zweischichtiges Dermis-Epidermis-Ersatzmaterial
		86.65.99↔	Heterologe Hauttransplantation, sonstige
		86.66.10↔	Kleinflächige homologe Hauttransplantation an den Kopf
		86.66.11↔	Kleinflächige homologe Hauttransplantation an den Hals

86.66.12↔	Kleinflächige homologe Hauttransplantation an Schulter und Oberarm	86.73.40↔	Anbringen von gestieltem regionalem oder gestieltem Fernlappen an die Hand
86.66.13↔	Kleinflächige homologe Hauttransplantation an den Unterarm	86.73.80↔	Kombinierte plastische Eingriffe an Haut und Unterhaut der Hand
86.66.14↔	Kleinflächige homologe Hauttransplantation an die Hand	86.73.99↔	Anbringen von gestielten oder freien Lappen an die Hand, sonstige
86.66.15↔	Kleinflächige homologe Hauttransplantation an Brustwand und Rücken	86.74.20↔	Kleinflächige Verschiebe-Rotationsplastik am Kopf (außer Lippe und Mund)
86.66.16↔	Kleinflächige homologe Hauttransplantation an die Bauchregion	86.74.21↔	Kleinflächige Verschiebe-Rotationsplastik am Hals
86.66.17↔	Kleinflächige homologe Hauttransplantation an die untere Extremität	86.74.22↔	Kleinflächige Verschiebe-Rotationsplastik an Schulter und Oberarm
86.66.19↔	Kleinflächige homologe Hauttransplantation an andere Lokalisation	86.74.23↔	Kleinflächige Verschiebe-Rotationsplastik am Unterarm
86.66.20↔	Grossflächige homologe Hauttransplantation am Kopf	86.74.25↔	Kleinflächige Verschiebe-Rotationsplastik an Brustwand und Rücken
86.66.21↔	Grossflächige homologe Hauttransplantation am Hals	86.74.26↔	Kleinflächige Verschiebe-Rotationsplastik an der Bauchregion
86.66.22↔	Grossflächige homologe Hauttransplantation an Schulter und Oberarm	86.74.27↔	Kleinflächige Verschiebe-Rotationsplastik an der Leisten- und Genitalregion
86.66.23↔	Grossflächige homologe Hauttransplantation am Unterarm	86.74.28↔	Kleinflächige Verschiebe-Rotationsplastik am Gesäss
86.66.24↔	Grossflächige homologe Hauttransplantation an der Hand	86.74.29↔	Kleinflächige Verschiebe-Rotationsplastik, an andere Lokalisationen
86.66.25↔	Grossflächige homologe Hauttransplantation an Brustwand und Rücken	86.74.2a↔	Kleinflächige Verschiebe-Rotationsplastik an Oberschenkel und Unterschenkel
86.66.26↔	Grossflächige homologe Hauttransplantation an der Bauchregion	86.74.2b↔	Kleinflächige Verschiebe-Rotationsplastik am Fuss
86.66.27↔	Grossflächige homologe Hauttransplantation an der unteren Extremität	86.74.30↔	Kleinflächige Transpositionsplastik am Kopf (außer Lippe und Mund)
86.66.29↔	Grossflächige homologe Hauttransplantation, andere Lokalisation	86.74.31↔	Kleinflächige Transpositionsplastik am Hals
86.66.99↔	Homologe Hauttransplantation, sonstige	86.74.32↔	Kleinflächige Transpositionsplastik an Schulter und Oberarm
86.69.10↔	Kleinflächige Spalthauttransplantation an den Kopf (außer Lippe und Mund)	86.74.33↔	Kleinflächige Transpositionsplastik am Unterarm
86.69.11↔	Kleinflächige Spalthauttransplantation an den Hals	86.74.34↔	Kleinflächige Transpositionsplastik an Brustwand und Rücken
86.69.12↔	Kleinflächige Spalthauttransplantation an Schulter und Oberarm	86.74.35↔	Kleinflächige Transpositionsplastik an der Bauchregion
86.69.13↔	Kleinflächige Spalthauttransplantation an den Unterarm	86.74.36↔	Kleinflächige Transpositionsplastik an der Leisten- und Genitalregion
86.69.15↔	Kleinflächige Spalthauttransplantation an Brustwand und Rücken	86.74.37↔	Kleinflächige Transpositionsplastik am Gesäss
86.69.16↔	Kleinflächige Spalthauttransplantation an der Bauchregion	86.74.38↔	Kleinflächige Transpositionsplastik an Oberschenkel und Unterschenkel
86.69.17↔	Kleinflächige Spalthauttransplantation an die Leisten- und Genitalregion	86.74.39↔	Kleinflächige Transpositionsplastik, an andere Lokalisationen
86.69.18↔	Kleinflächige Spalthauttransplantation an Oberschenkel und Unterschenkel	86.74.3a↔	Kleinflächige Transpositionsplastik am Fuss
86.69.19↔	Kleinflächige Spalthauttransplantation an andere Lokalisation	86.74.40↔	Kleinflächige Inzellappenplastik am Kopf (außer Lippe und Mund)
86.69.1a↔	Kleinflächige Spalthauttransplantation am Fuss	86.74.41↔	Kleinflächige Inzellappenplastik am Hals
86.69.20↔	Grossflächige Spalthauttransplantation am Kopf (ausser Lippe und Mund)	86.74.42↔	Kleinflächige Inzellappenplastik an Schulter und Oberarm
86.69.21↔	Grossflächige Spalthauttransplantation am Hals	86.74.43↔	Kleinflächige Inzellappenplastik am Unterarm
86.69.22↔	Grossflächige Spalthauttransplantation an Schulter und Oberarm	86.74.44↔	Kleinflächige Inzellappenplastik an Brustwand und Rücken
86.69.23↔	Grossflächige Spalthauttransplantation am Unterarm	86.74.45↔	Kleinflächige Inzellappenplastik an der Bauchregion
86.69.25↔	Grossflächige Spalthauttransplantation an Brustwand und Rücken	86.74.46↔	Kleinflächige Inzellappenplastik an der Leisten- und Genitalregion
86.69.26↔	Grossflächige Spalthauttransplantation an der Bauchregion	86.74.47↔	Kleinflächige Inzellappenplastik am Gesäss
86.69.27↔	Grossflächige Spalthauttransplantation an der Leisten- und Genitalregion	86.74.48↔	Kleinflächige Inzellappenplastik an Oberschenkel und Unterschenkel
86.69.28↔	Grossflächige Spalthauttransplantation am Gesäss	86.74.49↔	Kleinflächige Inzellappenplastik, an andere Lokalisationen
86.69.29↔	Grossflächige Spalthauttransplantation, andere Lokalisation	86.74.4a↔	Kleinflächige Inzellappenplastik am Fuss
86.69.2a↔	Grossflächige Spalthauttransplantation an Oberschenkel und Unterschenkel	86.74.99↔	Anbringen von gestieltem oder freiem Lappen an andere Lokalisationen, sonstige
86.69.2b↔	Grossflächige Spalthauttransplantation am Fuss	86.75.10↔	Revision von gestieltem oder freiem Lappen oder freiem Hauttransplantat des Kopfes
86.71↔	Herauspräparieren und Vorbereiten von gestielten oder freien Lappen	86.75.11↔	Revision von gestieltem oder freiem Lappen oder freiem Hauttransplantat des Halses
86.72↔	Verschiebung eines gestielten Lappens	86.75.12↔	Revision von gestieltem oder freiem Lappen oder freiem Hauttransplantat von Schulter und Oberarm
86.73.00↔	Anbringen von gestieltem oder freiem Lappen an die Hand, n.n.bez.	86.75.13↔	Revision von gestieltem oder freiem Lappen oder freiem Hauttransplantat des Unterarmes
86.73.11↔	Kleinflächige Verschiebe-Rotationsplastik an die Hand	86.75.14↔	Revision von gestieltem oder freiem Lappen oder freiem Hauttransplantat der Hand
86.73.12↔	Kleinflächige Transpositionsplastik an die Hand	86.75.15↔	Revision von gestieltem oder freiem Lappen oder freiem Hauttransplantat der Brustwand und Rücken
86.73.13↔	Kleinflächige Inzellappenplastik an die Hand	86.75.16↔	Revision von gestieltem oder freiem Lappen oder freiem Hauttransplantat der Bauchregion
86.73.20↔	Grossflächige Dehnungsplastik an der Hand	86.75.17↔	Revision von gestieltem oder freiem Lappen oder freiem Hauttransplantat der unteren Extremität
86.73.21↔	Grossflächige Verschiebe-Rotationsplastik an der Hand	86.75.19↔	Revision von gestieltem oder freiem Lappen oder freiem Hauttransplantat anderer Lokalisation
86.73.22↔	Grossflächige Transpositionsplastik an der Hand	86.75.99↔	Revision von gestieltem oder freiem Lappen, sonstige
86.73.23↔	Grossflächige Inzellappenplastik an der Hand		
86.73.24↔	Grossflächige Z-Plastik an der Hand		
86.73.29↔	Sonstige lokale Lappenplastik an die Hand		
86.73.30↔	Anbringen von freiem Lappen mit mikrovaskulärer Anastomosierung an die Hand		

86.76.10↔	Grossflächige Dehnungsplastik am Kopf (ausser Lippe und Mund)	86.77.1a↔	Sonstige lokale Lappenplastik am Fuss
86.76.11↔	Grossflächige Dehnungsplastik am Hals	86.77.99↔	Anbringen von sonstiger lokaler Lappenplastik, sonstige
86.76.12↔	Grossflächige Dehnungsplastik an Schulter und Oberarm	86.78.10↔	Anbringen von freiem Lappen mit mikrovasculärer Anastomosierung am Kopf (außer Lippe und Mund)
86.76.13↔	Grossflächige Dehnungsplastik am Unterarm	86.78.11↔	Anbringen von freiem Lappen mit mikrovasculärer Anastomosierung am Hals
86.76.14↔	Grossflächige Dehnungsplastik an Brustwand und Rücken	86.78.12↔	Anbringen von freiem Lappen mit mikrovasculärer Anastomosierung an Schulter und Oberarm
86.76.15↔	Grossflächige Dehnungsplastik an der Bauchregion	86.78.13↔	Anbringen von freiem Lappen mit mikrovasculärer Anastomosierung am Unterarm
86.76.16↔	Grossflächige Dehnungsplastik an der Leisten- und Genitalregion	86.78.14↔	Anbringen von freiem Lappen mit mikrovasculärer Anastomosierung an Brustwand und Rücken
86.76.17↔	Grossflächige Dehnungsplastik am Gesäss	86.78.15↔	Anbringen von freiem Lappen mit mikrovasculärer Anastomosierung an Bauchregion
86.76.19↔	Grossflächige Dehnungsplastik, andere Lokalisation	86.78.16↔	Anbringen von freiem Lappen mit mikrovasculärer Anastomosierung an der Leisten- und Genitalregion
86.76.1a↔	Grossflächige Dehnungsplastik an Oberschenkel und Unterschenkel	86.78.17↔	Anbringen von freiem Lappen mit mikrovasculärer Anastomosierung am Gesäss
86.76.1b↔	Grossflächige Dehnungsplastik am Fuss	86.78.18↔	Anbringen von freiem Lappen mit mikrovasculärer Anastomosierung an der unteren Extremität
86.76.20↔	Grossflächige Verschiebe-Rotationsplastik am Kopf (ausser Lippe und Mund)	86.78.19↔	Anbringen von freiem Lappen mit mikrovasculärer Anastomosierung an andere Lokalisation
86.76.21↔	Grossflächige Verschiebe-Rotationsplastik am Hals	86.78.20↔	Anbringen von gestieltem regionalem Lappen oder gestieltem Fernlappen am Kopf (außer Lippe und Mund)
86.76.22↔	Grossflächige Verschiebe-Rotationsplastik an Schulter und Oberarm	86.78.21↔	Anbringen von gestieltem regionalem Lappen oder gestieltem Fernlappen am Hals
86.76.23↔	Grossflächige Verschiebe-Rotationsplastik am Unterarm	86.78.22↔	Anbringen von gestieltem regionalem Lappen oder gestieltem Fernlappen an Schulter und Oberarm
86.76.24↔	Grossflächige Verschiebe-Rotationsplastik an Brustwand und Rücken	86.78.23↔	Anbringen von gestieltem regionalem Lappen oder gestieltem Fernlappen am Unterarm
86.76.25↔	Grossflächige Verschiebe-Rotationsplastik an der Bauchregion	86.78.24↔	Anbringen von gestieltem regionalem Lappen oder gestieltem Fernlappen an Brustwand und Rücken
86.76.26↔	Grossflächige Verschiebe-Rotationsplastik an der Leisten- und Genitalregion	86.78.25↔	Anbringen von gestieltem regionalem Lappen oder gestieltem Fernlappen an die Bauchregion
86.76.27↔	Grossflächige Verschiebe-Rotationsplastik am Gesäss	86.78.26↔	Anbringen von gestieltem regionalem Lappen oder gestieltem Fernlappen an der Leisten- und Genitalregion
86.76.28↔	Grossflächige Verschiebe-Rotationsplastik an Oberschenkel und Unterschenkel	86.78.27↔	Anbringen von gestieltem regionalem Lappen oder gestieltem Fernlappen am Gesäss
86.76.29↔	Grossflächige Verschiebe-Rotationsplastik, andere Lokalisation	86.78.28↔	Anbringen von gestieltem regionalem Lappen oder gestieltem Fernlappen an der unteren Extremität
86.76.2a↔	Grossflächige Verschiebe-Rotationsplastik am Fuss	86.78.29↔	Anbringen von gestieltem regionalem Lappen oder gestieltem Fernlappen an andere Lokalisation
86.76.30↔	Grossflächige Transpositionsplastik am Kopf (ausser Lippe und Mund)	86.78.40↔	Anbringen von sonstigem gestielten oder freien Lappen am Kopf (außer Lippe und Mund)
86.76.31↔	Grossflächige Transpositionsplastik am Hals	86.78.41↔	Anbringen von sonstigem gestielten oder freien Lappen am Hals
86.76.32↔	Grossflächige Transpositionsplastik an Schulter und Oberarm	86.78.42↔	Anbringen von sonstigem gestielten oder freien Lappen an Schulter und Oberarm
86.76.33↔	Grossflächige Transpositionsplastik am Unterarm	86.78.43↔	Anbringen von sonstigem gestielten oder freien Lappen am Unterarm
86.76.34↔	Grossflächige Transpositionsplastik an Brustwand und Rücken	86.78.44↔	Anbringen von sonstigem gestielten oder freien Lappen an Brustwand und Rücken
86.76.35↔	Grossflächige Transpositionsplastik an der Bauchregion	86.78.45↔	Anbringen von sonstigem gestielten oder freien Lappen an die Bauchregion
86.76.36↔	Grossflächige Transpositionsplastik an der Leisten- und Genitalregion	86.78.46↔	Anbringen von sonstigem gestielten oder freien Lappen an der Leisten- und Genitalregion
86.76.37↔	Grossflächige Transpositionsplastik am Gesäss	86.78.47↔	Anbringen von sonstigem gestielten oder freien Lappen am Gesäss
86.76.38↔	Grossflächige Transpositionsplastik an Oberschenkel und Unterschenkel	86.78.48↔	Anbringen von sonstigem gestielten oder freien Lappen an der unteren Extremität
86.76.39↔	Grossflächige Transpositionsplastik, andere Lokalisation	86.78.49↔	Anbringen von sonstigem gestielten oder freien Lappen an andere Lokalisation
86.76.3a↔	Grossflächige Transpositionsplastik am Fuss	86.88.10↔	Kleinflächige Weichteildeckung durch kultivierte Keratinozyten am Kopf
86.76.40↔	Grossflächige Insellappenplastik am Kopf (ausser Lippe und Mund)	86.88.11↔	Kleinflächige Weichteildeckung durch kultivierte Keratinozyten am Hals
86.76.41↔	Grossflächige Insellappenplastik am Hals	86.88.12↔	Kleinflächige Weichteildeckung durch kultivierte Keratinozyten an Schulter und Oberarm
86.76.42↔	Grossflächige Insellappenplastik an Schulter und Oberarm	86.88.13↔	Kleinflächige Weichteildeckung durch kultivierte Keratinozyten am Unterarm
86.76.43↔	Grossflächige Insellappenplastik am Unterarm	86.88.14↔	Kleinflächige Weichteildeckung durch kultivierte Keratinozyten an der Hand
86.76.44↔	Grossflächige Insellappenplastik an Brustwand und Rücken	86.88.15↔	Kleinflächige Weichteildeckung durch kultivierte Keratinozyten am Brustwand und Rücken
86.76.45↔	Grossflächige Insellappenplastik an der Bauchregion		
86.76.46↔	Grossflächige Insellappenplastik an der Leisten- und Genitalregion		
86.76.47↔	Grossflächige Insellappenplastik am Gesäss		
86.76.48↔	Grossflächige Insellappenplastik an Oberschenkel und Unterschenkel		
86.76.49↔	Grossflächige Insellappenplastik, andere Lokalisation		
86.76.4a↔	Grossflächige Insellappenplastik am Fuss		
86.76.99↔	Anbringen von gestieltem oder freiem Lappen an anderen Lokalisationen, grossflächig, sonstige		
86.77.10↔	Sonstige lokale Lappenplastik am Kopf (außer Lippe und Mund)		
86.77.11↔	Sonstige lokale Lappenplastik am Hals		
86.77.12↔	Sonstige lokale Lappenplastik an Schulter und Oberarm		
86.77.13↔	Sonstige lokale Lappenplastik am Unterarm		
86.77.14↔	Sonstige lokale Lappenplastik an Brustwand und Rücken		
86.77.15↔	Sonstige lokale Lappenplastik an der Bauchregion		
86.77.16↔	Sonstige lokale Lappenplastik an der Leisten- und Genitalregion		
86.77.17↔	Sonstige lokale Lappenplastik am Gesäss		
86.77.18↔	Sonstige lokale Lappenplastik an Oberschenkel und Unterschenkel		
86.77.19↔	Sonstige lokale Lappenplastik, an andere Lokalisationen		

86.88.16↔	Kleinflächige Weichteildeckung durch kultivierte Keratinozyten an der Bauchregion	86.88.46↔	Grossflächige temporäre Weichteildeckung durch Kombination mehrerer Verfahren an der Bauchregion
86.88.17↔	Kleinflächige Weichteildeckung durch kultivierte Keratinozyten an der unteren Extremität	86.88.47↔	Grossflächige temporäre Weichteildeckung durch Kombination mehrerer Verfahren an der unteren Extremität
86.88.19↔	Kleinflächige Weichteildeckung durch kultivierte Keratinozyten an anderer Lokalisation	86.88.49↔	Grossflächige temporäre Weichteildeckung durch Kombination mehrerer Verfahren, andere Lokalisation
86.88.20↔	Kleinflächige temporäre Weichteildeckung durch Kombination mehrerer Verfahren am Kopf	86.88.90↔	Sonstige temporäre Weichteildeckung am Kopf
86.88.21↔	Kleinflächige temporäre Weichteildeckung durch Kombination mehrerer Verfahren am Hals	86.88.91↔	Sonstige temporäre Weichteildeckung am Hals
86.88.22↔	Kleinflächige temporäre Weichteildeckung durch Kombination mehrerer Verfahren an Schulter und Oberarm	86.88.92↔	Sonstige temporäre Weichteildeckung an Schulter und Oberarm
86.88.23↔	Kleinflächige temporäre Weichteildeckung durch Kombination mehrerer Verfahren am Unterarm	86.88.93↔	Sonstige temporäre Weichteildeckung am Unterarm
86.88.24↔	Kleinflächige temporäre Weichteildeckung durch Kombination mehrerer Verfahren an der Hand	86.88.94↔	Sonstige temporäre Weichteildeckung an der Hand
86.88.25↔	Kleinflächige temporäre Weichteildeckung durch Kombination mehrerer Verfahren an Brustwand und Rücken	86.88.95↔	Sonstige temporäre Weichteildeckung an Brustwand und Rücken
86.88.26↔	Kleinflächige temporäre Weichteildeckung durch Kombination mehrerer Verfahren an der Bauchregion	86.88.96↔	Sonstige temporäre Weichteildeckung an der Bauchregion
86.88.27↔	Kleinflächige temporäre Weichteildeckung durch Kombination mehrerer Verfahren an der unteren Extremität	86.88.97↔	Sonstige temporäre Weichteildeckung an der unteren Extremität
86.88.29↔	Kleinflächige temporäre Weichteildeckung durch Kombination mehrerer Verfahren an anderer Lokalisation	86.88.99↔	Sonstige temporäre Weichteildeckung, sonstige
86.88.30↔	Grossflächige Weichteildeckung durch kultivierte Keratinozyten an anderen Teilen des Kopfes	86.89.10↔	Lappenstieldurchtrennung nach Hautplastik am Kopf
86.88.31↔	Grossflächige Weichteildeckung durch kultivierte Keratinozyten am Hals	86.89.11↔	Lappenstieldurchtrennung nach Hautplastik am Hals
86.88.32↔	Grossflächige Weichteildeckung durch kultivierte Keratinozyten an Schulter und Oberarm	86.89.12↔	Lappenstieldurchtrennung nach Hautplastik an Schulter und Axilla
86.88.33↔	Grossflächige Weichteildeckung durch kultivierte Keratinozyten am Unterarm	86.89.13↔	Lappenstieldurchtrennung nach Hautplastik an Oberarm und Ellenbogen
86.88.34↔	Grossflächige Weichteildeckung durch kultivierte Keratinozyten an der Hand	86.89.14↔	Lappenstieldurchtrennung nach Hautplastik am Unterarm
86.88.35↔	Grossflächige Weichteildeckung durch kultivierte Keratinozyten an Brustwand und Rücken	86.89.15↔	Lappenstieldurchtrennung nach Hautplastik an der Hand
86.88.36↔	Grossflächige Weichteildeckung durch kultivierte Keratinozyten an der Bauchregion	86.89.16↔	Lappenstieldurchtrennung nach Hautplastik an Brustwand, Bauch und Rücken
86.88.37↔	Grossflächige Weichteildeckung durch kultivierte Keratinozyten an der unteren Extremität	86.89.17↔	Lappenstieldurchtrennung nach Hautplastik an der Leisten- und Genitalregion
86.88.39↔	Grossflächige Weichteildeckung durch kultivierte Keratinozyten, an andere Lokalisation	86.89.18↔	Lappenstieldurchtrennung nach Hautplastik am Gesäss
86.88.40↔	Grossflächige temporäre Weichteildeckung durch Kombination mehrerer Verfahren an anderen Teilen des Kopfes	86.89.19↔	Lappenstieldurchtrennung nach Hautplastik an anderer Lokalisation
86.88.41↔	Grossflächige temporäre Weichteildeckung durch Kombination mehrerer Verfahren am Hals	86.89.1a↔	Lappenstieldurchtrennung nach Hautplastik an Oberschenkel und Knie
86.88.42↔	Grossflächige temporäre Weichteildeckung durch Kombination mehrerer Verfahren an Schulter und Oberarm	86.89.1b↔	Lappenstieldurchtrennung nach Hautplastik an Unterschenkel und Fuss
86.88.43↔	Grossflächige temporäre Weichteildeckung durch Kombination mehrerer Verfahren am Unterarm	86.89.80↔	Revision einer Hautplastik am Kopf
86.88.44↔	Grossflächige temporäre Weichteildeckung durch Kombination mehrerer Verfahren an der Hand	86.89.84↔	Revision einer Hautplastik am Unterarm
86.88.45↔	Grossflächige temporäre Weichteildeckung durch Kombination mehrerer Verfahren an Brustwand und Rücken	86.89.85↔	Revision einer Hautplastik an der Hand
		86.89.87↔	Revision einer Hautplastik an der Leisten- und Genitalregion und am Gesäss
		86.89.88↔	Revision einer Hautplastik an der unteren Extremität
		86.89.89↔	Revision einer Hautplastik an anderer Lokalisation
		86.91↔	Exzision von Haut zur Transplantation
		86.93.10↔	Einsetzen eines Gewebeexpanders am Kopf
		86.93.11↔	Einsetzen eines Gewebeexpanders am Hals
		86.93.12↔	Einsetzen eines Gewebeexpanders an Schulter und Oberarm
		86.93.13↔	Einsetzen eines Gewebeexpanders am Unterarm
		86.93.14↔	Einsetzen eines Gewebeexpanders an der Hand
		86.93.15↔	Einsetzen eines Gewebeexpanders an Brustwand und Rücken
		86.93.16↔	Einsetzen eines Gewebeexpanders an der Bauchregion
		86.93.18↔	Einsetzen eines Gewebeexpanders an der unteren Extremität
		86.93.99↔	Einsetzen eines Gewebeexpanders, sonstige

Prozedur J22-2

86.63.20↔	Grossflächiges Vollhauttransplantat an den Kopf (ausser Lippe und Mund)	86.76.20↔	Grossflächige Verschiebe-Rotationsplastik am Kopf (ausser Lippe und Mund)
-----------	-------------------------------------------------------------------------	-----------	---------------------------------------------------------------------------

ADRG J23**Grosse Eingriffe an der Mamma bei bösartiger Neubildung ohne komplexen Eingriff**

Mindestens eine Prozedur in Tabelle J23-2 und mindestens eine Diagnose in Tabelle J23-1

DRG J23Z**Grosse Eingriffe an der Mamma bei bösartiger Neubildung ohne komplexen Eingriff**

Diagnose J23-1

C50.0	Bösartige Neubildung: Brustwarze und Warzenhof	C79.2	Sekundäre BNB Haut
C50.1	BNB: Zentraler Drüsenkörper der Brustdrüse	C79.81	Sekundäre bösartige Neubildung der Brustdrüse
C50.2	BNB: Oberer innerer Quadrant der Brustdrüse	D05.0	Lobuläres Carcinoma in situ Brustdrüse
C50.3	BNB: Unterer innerer Quadrant der Brustdrüse	D05.1	Carcinoma in situ Milchgänge
C50.4	BNB: Oberer äußerer Quadrant der Brustdrüse	D05.7	Sonstiges Carcinoma in situ Brustdrüse
C50.5	BNB: Unterer äußerer Quadrant der Brustdrüse	D05.9	Carcinoma in situ Brustdrüse, nnbez
C50.6	Bösartige Neubildung: Recessus axillaris der Brustdrüse	D48.6	NB unsich/unbek Verhalt Brustdrüse [Mamma]
C50.8	BNB: Brustdrüse, mehrere Teilbereiche überlappend	Z40.00	Prophylakt OP wg Risikofakt iVm BNB, Brustdr [Mamma]
C50.9	Bösartige Neubildung: Brustdrüse, nicht näher bezeichnet	Z42.1	Nachbeh unter Anwend plast Chirurgie Mamma [Brustdr]

Prozedur J23-2

40.21.11↔	Exzision einzelner Lymphknoten und Lymphgefäße, zervikal, mit Radionuklidmarkierung oder Farbstoffmarkierung (Sentinel-Lymphonodektomie)	85.37↔	Mastektomie bei Gynäkomastie
40.3x.10↔	Regionale Lymphadenektomie als selbständiger Eingriff, n.n.bez.	85.39↔	Mammareduktionsplastik und subkutane Mastektomie, sonstige
40.3x.11↔	Regionale Lymphadenektomie als selbständiger Eingriff, zervikal	85.40↔	Mastektomie, n.n.bez.
40.3x.12↔	Regionale Lymphadenektomie als selbständiger Eingriff, axillär	85.41↔	Einfache Mastektomie
40.3x.13↔	Regionale Lymphadenektomie als selbständiger Eingriff, paraaortal, pelvin, obturatorisch oder iliakal	85.43↔	Modifizierte radikale Mastektomie
40.3x.14↔	Regionale Lymphadenektomie als selbständiger Eingriff, inguinal, offen chirurgisch	85.45.00↔	Radikale Mastektomie, n.n.bez.
40.3x.15↔	Regionale Lymphadenektomie als selbständiger Eingriff, inguinale, laparoskopisch	85.45.10↔	Radikale Mastektomie ohne Brustwandteilresektion
40.3x.16↔	Regionale Lymphadenektomie als selbständiger Eingriff, mediastinal und peribronchial	85.45.11↔	Radikale Mastektomie mit Brustwandteilresektion
40.3x.19↔	Regionale Lymphadenektomie als selbständiger Eingriff, sonstige	85.45.99↔	Radikale Mastektomie, sonstige
40.3x.21↔	Regionale Lymphadenektomie im Rahmen eines anderen Eingriffs, zervikal	85.47↔	Erweiterte radikale Mastektomie
40.3x.22↔	Regionale Lymphadenektomie im Rahmen eines anderen Eingriffs, axillär	85.49↔	Mastektomie, sonstige
40.3x.23↔	Regionale Lymphadenektomie im Rahmen eines anderen Eingriffs, paraaortal, pelvin oder iliakal	85.50↔	Augmentationsmammoplastik, n.n.bez.
40.3x.24↔	Regionale Lymphadenektomie im Rahmen eines anderen Eingriffs, obturatorisch	85.51↔	Intramammäre Injektion zur Augmentation
40.3x.25↔	Regionale Lymphadenektomie im Rahmen eines anderen Eingriffs, inguinale	85.53.00↔	Prothesenimplantation an der Mamma, n.n.bez.
40.3x.26↔	Regionale Lymphadenektomie im Rahmen eines anderen Eingriffs, mediastinal und peribronchial	85.53.10↔	Prothesenimplantation an der Mamma, nach Mastektomie
40.3x.29↔	Regionale Lymphadenektomie im Rahmen eines anderen Eingriffs, sonstige	85.53.99↔	Prothesenimplantation an der Mamma, sonstige
40.50↔	Radikale Exzision von Lymphknoten, n.n.bez.	85.59↔	Augmentationsmammoplastik, sonstige
40.51.00↔	Radikale Exzision von axillären Lymphknoten, n.n.bez.	85.82↔	Spalthauttransplantat an die Mamma
40.51.10↔	Radikale Exzision von axillären Lymphknoten als selbständiger Eingriff	85.83↔	Vollhauttransplantat an die Mamma
40.51.11↔	Radikale Exzision von axillären Lymphknoten im Rahmen eines anderen Eingriffs	85.84↔	Mammarekonstruktion mit gestieltem Hautlappen
40.51.99↔	Radikale Exzision von axillären Lymphknoten, sonstige	85.85↔	Mammarekonstruktion mit gestielten Muskellappen
85.26↔	Partielle Mastektomie	85.87.00↔	Sonstige Operation an der Brustwarze, n.n.bez.
85.30↔	Mammareduktionsplastik und subkutane Mastektomie, n.n.bez.	85.87.10↔	Naht an der Brustwarze (nach Verletzung)
85.31↔	Mammareduktionsplastik	85.87.13↔	Chirurgische Eversion einer invertierten Brustwarze
85.34.00↔	Subkutane Mastektomie, n.n.bez.	85.87.21↔	Plastische Rekonstruktion der Brustwarze mit Tätowierung
85.34.11↔	Hautsparende Mastektomie mit kompletter Resektion des Drüsengewebes, ohne weitere Massnahmen	85.87.22↔	Plastische Rekonstruktion der Brustwarze mit lokalem Lappen
85.34.12↔	Hautsparende Mastektomie mit kompletter Resektion des Drüsengewebes, mit Straffung des Hautmantels	85.87.23↔	Plastische Rekonstruktion der Brustwarze mit freiem Lappen
85.34.13↔	Hautsparende Mastektomie mit kompletter Resektion des Drüsengewebes, mit Straffung des Hautmantels und Bildung eines gestielten Corium-cutis-Lappens	85.87.31↔	Plastische Rekonstruktion des Warzenvorhofs mit Tätowierung
85.34.21↔	Brustwarzenerhaltende Mastektomie mit kompletter Resektion des Drüsengewebes, ohne weitere Massnahmen	85.87.32↔	Plastische Rekonstruktion des Warzenvorhofs mit lokalem Lappen
85.34.22↔	Brustwarzenerhaltende Mastektomie mit kompletter Resektion des Drüsengewebes, mit Straffung des Hautmantels	85.87.33↔	Plastische Rekonstruktion des Warzenvorhofs mit freiem Lappen
85.34.23↔	Brustwarzenerhaltende Mastektomie mit kompletter Resektion des Drüsengewebes, mit Straffung des Hautmantels und Bildung eines gestielten Corium-cutis-Lappens	85.87.99↔	Sonstige Operation an der Brustwarze, sonstige
85.34.99↔	Subkutane Mastektomie, sonstige	85.89.00↔	Sonstige Mammoplastik, n.n.bez.
		85.89.10↔	Mammoplastik mit freiem Haut-Muskel-Transplantat
		85.89.11↔	Mammoplastik mit gestieltem Haut-Muskel-Transplantat (myokutaner Lappen), ohne Prothesenimplantation
		85.89.13↔	Mammoplastik mit Omentumlappen
		85.89.20↔	Mammoplastik mittels Lappenplastik mit mikrovaskulärer Anastomosierung, n.n.bez.
		85.89.21↔	Deep inferior epigastric perforator flap (DIEP)
		85.89.22↔	Superficial inferior epigastric artery flap (SIEA)
		85.89.23↔	Muskulokutane Gracilis-Lappenplastik
		85.89.24↔	Superior gluteal artery perforator flap (S-GAP)
		85.89.25↔	Inferior gluteal artery perforator flap (I-GAP)
		85.89.29↔	Mammoplastik mittels Lappenplastik mit mikrovaskulärer Anastomosierung, sonstige
		85.89.99↔	Sonstige Mammoplastik, sonstige
		85.93↔	Revision ohne Ersatz eines Mammaimplantats
		85.94.00↔	Entfernung eines Mammaimplantats, n.n.bez.
		85.94.11↔	Entfernung eines Mammaimplantats, mit Kapsulotomie
		85.94.12↔	Entfernung eines Mammaimplantats mit partieller Kapsulektomie
		85.94.13↔	Entfernung eines Mammaimplantats mit totaler Kapsulektomie
		85.94.99↔	Entfernung eines Mammaimplantats, sonstige
		85.95↔	Einsetzen eines Gewebeexpanders in die Mamma

ADRG J24**Eingriffe an der Mamma ausser bei bösartiger Neubildung**

Diagnose nicht in Tabelle J24-1 und mindestens eine Prozedur in Tabelle J24-2

DRG J24A**Eingriffe an der Mamma ausser bei bösartiger Neubildung mit ausgedehntem Eingriff**

Prozedur in Tabelle J24-3 oder mindestens zwei Prozeduren in Tabelle J24-4 oder mindestens eine Beidseitige Prozedur in Tabelle J24-5

DRG J24B**Eingriffe an der Mamma ausser bei bösartiger Neubildung mit komplexem Eingriff**

Prozedur in Tabelle J24-4 oder mindestens zwei Prozeduren in Tabelle J24-6 oder Beidseitige Prozedur in Tabelle J24-6

DRG J24C**Eingriffe an der Mamma ausser bei bösartiger Neubildung****Diagnose J24-1**

C43.0	Bösartiges Melanom Lippe	C50.6	Bösartige Neubildung: Recessus axillaris der Brustdrüse
C43.2	Bösartiges Melanom Ohr u äusserer Gehörgang	C50.8	BNB: Brustdrüse, mehrere Teilbereiche überlappend
C43.3	Bösartiges Melanom so u nnbez Teile Gesicht	C50.9	Bösartige Neubildung: Brustdrüse, nicht näher bezeichnet
C43.4	Bösartiges Melanom behaarte Kopfhaut u Hals	C79.2	Sekundäre BNB Haut
C43.5	Bösartiges Melanom Rumpf	C79.81	Sekundäre bösartige Neubildung der Brustdrüse
C43.6	Bösartiges Melanom obere Extremität, einschl Schulter	D03.0	Melanoma in situ Lippe
C43.7	Bösartig Melanom untere Extremität, einschl Hüfte	D03.2	Melanoma in situ Ohr u äusserer Gehörgang
C43.8	Bösartiges Melanom Haut, mehr Teilber überlapp	D03.3	Melanoma in situ so u nnbez Teile Gesicht
C43.9	Bösartiges Melanom Haut, nnbez	D03.4	Melanoma in situ behaarte Kopfhaut Hals
C44.0	Sonstige bösartige Neubildungen: Lippenhaut	D03.5	Melanoma in situ Rumpf
C44.2	Sonstige BNB: Haut des Ohres u des äusseren Gehörganges	D03.6	Melanoma in situ obere Extremität, einschl Schulter
C44.3	Sonst BNB: Haut sonst u nnbez Teile des Gesichtes	D03.7	Melanoma in situ untere Extremität, einschl Hüfte
C44.4	Sonstige BNB: Behaarte Kopfhaut und Haut des Halses	D03.8	Melanoma in situ sonst Lok
C44.5	Sonstige bösartige Neubildungen: Haut des Rumpfes	D03.9	Melanoma in situ, nnbez
C44.6	Sonst BNB: Haut der oberen Extremität, einschl Schulter	D04.0	Carcinoma in situ Lippenhaut
C44.7	Sonst BNB: Haut der unteren Extremität, einschließl Hüfte	D04.2	Carcinoma in situ Haut Ohr u äusserer Gehörgang
C44.8	Sonstige BNB: Haut, mehrere Teilbereiche überlappend	D04.3	Carcinoma in situ Haut so u nnbez Teile Gesicht
C44.9	BNB Haut, nnbez	D04.4	Carcinoma in situ behaarte Kopfhaut u Haut Hals
C46.0	Kaposi-Sarkom Haut	D04.5	Carcinoma in situ Haut Rumpf
C46.1	Kaposi-Sarkom Weichteilgewebe	D04.6	Ca in situ Haut obere Extremität, einschl Schulter
C46.7	Kaposi-Sarkom sonstige Lok	D04.7	Ca in situ Haut untere Extremität, einschl Hüfte
C46.8	Kaposi-Sarkom mehrere Organe	D04.8	Carcinoma in situ Haut sonst Lokalisationen
C46.9	Kaposi-Sarkom, nnbez	D04.9	Carcinoma in situ Haut, nnbez
C50.0	Bösartige Neubildung: Brustwarze und Warzenhof	D05.0	Lobuläres Carcinoma in situ Brustdrüse
C50.1	BNB: Zentraler Drüsenkörper der Brustdrüse	D05.1	Carcinoma in situ Milchgänge
C50.2	BNB: Oberer innerer Quadrant der Brustdrüse	D05.7	Sonstiges Carcinoma in situ Brustdrüse
C50.3	BNB: Unterer innerer Quadrant der Brustdrüse	D05.9	Carcinoma in situ Brustdrüse, nnbez
C50.4	BNB: Oberer äusserer Quadrant der Brustdrüse	D48.6	NB unsich/unbek Verhalt Brustdrüse [Mamma]
C50.5	BNB: Unterer äusserer Quadrant der Brustdrüse	Z40.00	Prophylakt OP wg Risikofakt iVm BNB, Brustdr [Mamma]

09
J24**Prozedur J24-2**

40.23.00↔	Exzision eines axillären Lymphknotens, n.n.bez.	85.30↔	Mammareduktionsplastik und subkutane Mastektomie, n.n.bez.
40.23.10↔	Exzision eines axillären Lymphknotens, ohne Markierung	85.31↔	Mammareduktionsplastik
40.23.11↔	Exzision eines axillären Lymphknotens, mit Radionuklidmarkierung oder Farbstoffmarkierung (Sentinel-Lymphnodektomie)	85.34.00↔	Subkutane Mastektomie, n.n.bez.
40.23.99↔	Exzision eines axillären Lymphknotens, sonstige	85.34.11↔	Hautsparende Mastektomie mit kompletter Resektion des Drüsengewebes, ohne weitere Massnahmen
40.51.00↔	Radikale Exzision von axillären Lymphknoten, n.n.bez.	85.34.12↔	Hautsparende Mastektomie mit kompletter Resektion des Drüsengewebes, mit Straffung des Hautmantels
40.51.10↔	Radikale Exzision von axillären Lymphknoten als selbständiger Eingriff	85.34.13↔	Hautsparende Mastektomie mit kompletter Resektion des Drüsengewebes, mit Straffung des Hautmantels und Bildung eines gestielten Corium-cutis-Lappens
40.51.11↔	Radikale Exzision von axillären Lymphknoten im Rahmen eines anderen Eingriffs	85.34.21↔	Brustwarzenerhaltende Mastektomie mit kompletter Resektion des Drüsengewebes, ohne weitere Massnahmen
40.51.99↔	Radikale Exzision von axillären Lymphknoten, sonstige	85.34.22↔	Brustwarzenerhaltende Mastektomie mit kompletter Resektion des Drüsengewebes, mit Straffung des Hautmantels
85.12↔	Offene Biopsie an der Mamma	85.34.23↔	Brustwarzenerhaltende Mastektomie mit kompletter Resektion des Drüsengewebes, mit Straffung des Hautmantels und Bildung eines gestielten Corium-cutis-Lappens
85.20↔	Exzision oder Destruktion von Mammagewebe, n.n.bez.	85.34.99↔	Subkutane Mastektomie, sonstige
85.21↔	Lokale Exzision einer Läsion an der Mamma		
85.24↔	Exzision von ektopischem Mammagewebe		
85.25↔	Exzision einer Brustwarze		
85.26↔	Partielle Mastektomie		

85.37↔ Mastektomie bei Gynäkomastie	85.87.31↔ Plastische Rekonstruktion des Warzenvorhofs mit Tätowierung
85.39↔ Mammareduktionsplastik und subkutane Mastektomie, sonstige	85.87.32↔ Plastische Rekonstruktion des Warzenvorhofs mit lokalem Lappen
85.40↔ Mastektomie, n.n.bez.	85.87.33↔ Plastische Rekonstruktion des Warzenvorhofs mit freiem Lappen
85.41↔ Einfache Mastektomie	85.87.99↔ Sonstige Operation an der Brustwarze, sonstige
85.43↔ Modifizierte radikale Mastektomie	85.89.00↔ Sonstige Mammoplastik, n.n.bez.
85.45.00↔ Radikale Mastektomie, n.n.bez.	85.89.10↔ Mammoplastik mit freiem Haut-Muskel-Transplantat
85.45.10↔ Radikale Mastektomie ohne Brustwandteilresektion	85.89.11↔ Mammoplastik mit gestieltem Haut-Muskel-Transplantat (myokutaner Lappen), ohne Prothesenimplantation
85.45.11↔ Radikale Mastektomie mit Brustwandteilresektion	85.89.13↔ Mammoplastik mit Omentumlappen
85.45.99↔ Radikale Mastektomie, sonstige	85.89.20↔ Mammoplastik mittels Lappenplastik mit mikrovaskulärer Anastomosierung, n.n.bez.
85.47↔ Erweiterte radikale Mastektomie	85.89.21↔ Deep inferior epigastric perforator flap (DIEP)
85.49↔ Mastektomie, sonstige	85.89.22↔ Superficial inferior epigastric artery flap (SIEA)
85.50↔ Augmentationsmammoplastik, n.n.bez.	85.89.23↔ Muskulokutane Gracilis-Lappenplastik
85.51↔ Intramammäre Injektion zur Augmentation	85.89.24↔ Superior gluteal artery perforator flap (S-GAP)
85.53.00↔ Prothesenimplantation an der Mamma, n.n.bez.	85.89.25↔ Inferior gluteal artery perforator flap (I-GAP)
85.53.10↔ Prothesenimplantation an der Mamma, nach Mastektomie	85.89.29↔ Mammoplastik mittels Lappenplastik mit mikrovaskulärer Anastomosierung, sonstige
85.53.99↔ Prothesenimplantation an der Mamma, sonstige	85.89.99↔ Sonstige Mammoplastik, sonstige
85.59↔ Augmentationsmammoplastik, sonstige	85.93↔ Revision ohne Ersatz eines Mammaimplantats
85.6↔ Mastopexie	85.94.00↔ Entfernung eines Mammaimplantats, n.n.bez.
85.82↔ Spalthauttransplantat an die Mamma	85.94.11↔ Entfernung eines Mammaimplantats, mit Kapsulotomie
85.83↔ Vollhauttransplantat an die Mamma	85.94.12↔ Entfernung eines Mammaimplantats mit partieller Kapsulektomie
85.84↔ Mammarekonstruktion mit gestieltem Hautlappen	85.94.13↔ Entfernung eines Mammaimplantats mit totaler Kapsulektomie
85.85↔ Mammarekonstruktion mit gestielten Muskellappen	85.94.99↔ Entfernung eines Mammaimplantats, sonstige
85.86↔ Transplantation einer Brustwarze	85.95↔ Einsetzen eines Gewebeexpanders in die Mamma
85.87.00↔ Sonstige Operation an der Brustwarze, n.n.bez.	
85.87.10↔ Naht an der Brustwarze (nach Verletzung)	
85.87.13↔ Chirurgische Eversion einer invertierten Brustwarze	
85.87.21↔ Plastische Rekonstruktion der Brustwarze mit Tätowierung	
85.87.22↔ Plastische Rekonstruktion der Brustwarze mit lokalem Lappen	
85.87.23↔ Plastische Rekonstruktion der Brustwarze mit freiem Lappen	

Prozedur J24-3

85.30↔ Mammareduktionsplastik und subkutane Mastektomie, n.n.bez.	85.89.13↔ Mammoplastik mit Omentumlappen
85.31↔ Mammareduktionsplastik	85.89.20↔ Mammoplastik mittels Lappenplastik mit mikrovaskulärer Anastomosierung, n.n.bez.
85.39↔ Mammareduktionsplastik und subkutane Mastektomie, sonstige	85.89.21↔ Deep inferior epigastric perforator flap (DIEP)
85.47↔ Erweiterte radikale Mastektomie	85.89.22↔ Superficial inferior epigastric artery flap (SIEA)
85.51↔ Intramammäre Injektion zur Augmentation	85.89.23↔ Muskulokutane Gracilis-Lappenplastik
85.53.00↔ Prothesenimplantation an der Mamma, n.n.bez.	85.89.24↔ Superior gluteal artery perforator flap (S-GAP)
85.53.10↔ Prothesenimplantation an der Mamma, nach Mastektomie	85.89.25↔ Inferior gluteal artery perforator flap (I-GAP)
85.53.99↔ Prothesenimplantation an der Mamma, sonstige	85.89.29↔ Mammoplastik mittels Lappenplastik mit mikrovaskulärer Anastomosierung, sonstige
85.84↔ Mammarekonstruktion mit gestieltem Hautlappen	85.89.99↔ Sonstige Mammoplastik, sonstige
85.85↔ Mammarekonstruktion mit gestielten Muskellappen	85.93↔ Revision ohne Ersatz eines Mammaimplantats
85.89.00↔ Sonstige Mammoplastik, n.n.bez.	85.95↔ Einsetzen eines Gewebeexpanders in die Mamma
85.89.10↔ Mammoplastik mit freiem Haut-Muskel-Transplantat	
85.89.11↔ Mammoplastik mit gestieltem Haut-Muskel-Transplantat (myokutaner Lappen), ohne Prothesenimplantation	

Prozedur J24-4

40.51.00↔ Radikale Exzision von axillären Lymphknoten, n.n.bez.	85.53.10↔ Prothesenimplantation an der Mamma, nach Mastektomie
40.51.10↔ Radikale Exzision von axillären Lymphknoten als selbständiger Eingriff	85.53.99↔ Prothesenimplantation an der Mamma, sonstige
40.51.11↔ Radikale Exzision von axillären Lymphknoten im Rahmen eines anderen Eingriffs	85.6↔ Mastopexie
40.51.99↔ Radikale Exzision von axillären Lymphknoten, sonstige	85.82↔ Spalthauttransplantat an die Mamma
85.26↔ Partielle Mastektomie	85.83↔ Vollhauttransplantat an die Mamma
85.30↔ Mammareduktionsplastik und subkutane Mastektomie, n.n.bez.	85.84↔ Mammarekonstruktion mit gestieltem Hautlappen
85.31↔ Mammareduktionsplastik	85.93↔ Revision ohne Ersatz eines Mammaimplantats
85.37↔ Mastektomie bei Gynäkomastie	85.94.00↔ Entfernung eines Mammaimplantats, n.n.bez.
85.39↔ Mammareduktionsplastik und subkutane Mastektomie, sonstige	85.94.11↔ Entfernung eines Mammaimplantats, mit Kapsulotomie
85.43↔ Modifizierte radikale Mastektomie	85.94.12↔ Entfernung eines Mammaimplantats mit partieller Kapsulektomie
85.51↔ Intramammäre Injektion zur Augmentation	85.94.13↔ Entfernung eines Mammaimplantats mit totaler Kapsulektomie
85.53.00↔ Prothesenimplantation an der Mamma, n.n.bez.	85.94.99↔ Entfernung eines Mammaimplantats, sonstige
	85.95↔ Einsetzen eines Gewebeexpanders in die Mamma

Prozedur J24-5

40.51.00↔ Radikale Exzision von axillären Lymphknoten, n.n.bez.	40.51.11↔ Radikale Exzision von axillären Lymphknoten im Rahmen eines anderen Eingriffs
40.51.10↔ Radikale Exzision von axillären Lymphknoten als selbständiger Eingriff	40.51.99↔ Radikale Exzision von axillären Lymphknoten, sonstige
	85.26↔ Partielle Mastektomie

85.30↔	Mammareduktionsplastik und subkutane Mastektomie, n.n.bez.	85.45.00↔	Radikale Mastektomie, n.n.bez.
85.31↔	Mammareduktionsplastik	85.45.10↔	Radikale Mastektomie ohne Brustwandteilresektion
85.34.00↔	Subkutane Mastektomie, n.n.bez.	85.45.11↔	Radikale Mastektomie mit Brustwandteilresektion
85.34.11↔	Hautsparende Mastektomie mit kompletter Resektion des Drüsengewebes, ohne weitere Massnahmen	85.45.99↔	Radikale Mastektomie, sonstige
85.34.12↔	Hautsparende Mastektomie mit kompletter Resektion des Drüsengewebes, mit Straffung des Hautmantels	85.47↔	Erweiterte radikale Mastektomie
85.34.13↔	Hautsparende Mastektomie mit kompletter Resektion des Drüsengewebes, mit Straffung des Hautmantels und Bildung eines gestielten Corium-cutis-Lappens	85.49↔	Mastektomie, sonstige
85.34.21↔	Brustwarzenerhaltende Mastektomie mit kompletter Resektion des Drüsengewebes, ohne weitere Massnahmen	85.51↔	Intramammäre Injektion zur Augmentation
85.34.22↔	Brustwarzenerhaltende Mastektomie mit kompletter Resektion des Drüsengewebes, mit Straffung des Hautmantels	85.53.00↔	Prothesenimplantation an der Mamma, n.n.bez.
85.34.23↔	Brustwarzenerhaltende Mastektomie mit kompletter Resektion des Drüsengewebes, mit Straffung des Hautmantels und Bildung eines gestielten Corium-cutis-Lappens	85.53.10↔	Prothesenimplantation an der Mamma, nach Mastektomie
85.34.99↔	Subkutane Mastektomie, sonstige	85.53.99↔	Prothesenimplantation an der Mamma, sonstige
85.37↔	Mastektomie bei Gynäkomastie	85.6↔	Mastopexie
85.39↔	Mammareduktionsplastik und subkutane Mastektomie, sonstige	85.82↔	Spalthauttransplantat an die Mamma
85.40↔	Mastektomie, n.n.bez.	85.83↔	Vollhauttransplantat an die Mamma
85.41↔	Einfache Mastektomie	85.84↔	Mammarekonstruktion mit gestieltem Hautlappen
85.43↔	Modifizierte radikale Mastektomie	85.93↔	Revision ohne Ersatz eines Mammaimplantats
		85.94.00↔	Entfernung eines Mammaimplantats, n.n.bez.
		85.94.11↔	Entfernung eines Mammaimplantats, mit Kapsulotomie
		85.94.12↔	Entfernung eines Mammaimplantats mit partieller Kapsulektomie
		85.94.13↔	Entfernung eines Mammaimplantats mit totaler Kapsulektomie
		85.94.99↔	Entfernung eines Mammaimplantats, sonstige
		85.95↔	Einsetzen eines Gewebeexpanders in die Mamma

Prozedur J24-6

40.23.00↔	Exzision eines axillären Lymphknotens, n.n.bez.	85.37↔	Mastektomie bei Gynäkomastie
40.23.10↔	Exzision eines axillären Lymphknotens, ohne Markierung	85.40↔	Mastektomie, n.n.bez.
40.23.11↔	Exzision eines axillären Lymphknotens, mit Radionuklidmarkierung oder Farbstoffmarkierung (Sentinel-Lymphnodektomie)	85.41↔	Einfache Mastektomie
40.23.99↔	Exzision eines axillären Lymphknotens, sonstige	85.45.00↔	Radikale Mastektomie, n.n.bez.
85.24↔	Exzision von ektopischem Mammagewebe	85.45.10↔	Radikale Mastektomie ohne Brustwandteilresektion
85.25↔	Exzision einer Brustwarze	85.45.11↔	Radikale Mastektomie mit Brustwandteilresektion
85.26↔	Partielle Mastektomie	85.45.99↔	Radikale Mastektomie, sonstige
85.34.00↔	Subkutane Mastektomie, n.n.bez.	85.49↔	Mastektomie, sonstige
85.34.11↔	Hautsparende Mastektomie mit kompletter Resektion des Drüsengewebes, ohne weitere Massnahmen	85.6↔	Mastopexie
85.34.12↔	Hautsparende Mastektomie mit kompletter Resektion des Drüsengewebes, mit Straffung des Hautmantels	85.87.13↔	Chirurgische Eversion einer invertierten Brustwarze
85.34.13↔	Hautsparende Mastektomie mit kompletter Resektion des Drüsengewebes, mit Straffung des Hautmantels und Bildung eines gestielten Corium-cutis-Lappens	85.87.21↔	Plastische Rekonstruktion der Brustwarze mit Tätowierung
85.34.21↔	Brustwarzenerhaltende Mastektomie mit kompletter Resektion des Drüsengewebes, ohne weitere Massnahmen	85.87.22↔	Plastische Rekonstruktion der Brustwarze mit lokalem Lappen
85.34.22↔	Brustwarzenerhaltende Mastektomie mit kompletter Resektion des Drüsengewebes, mit Straffung des Hautmantels	85.87.23↔	Plastische Rekonstruktion der Brustwarze mit freiem Lappen
85.34.23↔	Brustwarzenerhaltende Mastektomie mit kompletter Resektion des Drüsengewebes, mit Straffung des Hautmantels und Bildung eines gestielten Corium-cutis-Lappens	85.87.31↔	Plastische Rekonstruktion des Warzenvorhofs mit Tätowierung
85.34.99↔	Subkutane Mastektomie, sonstige	85.87.32↔	Plastische Rekonstruktion des Warzenvorhofs mit lokalem Lappen
		85.87.33↔	Plastische Rekonstruktion des Warzenvorhofs mit freiem Lappen
		85.87.99↔	Sonstige Operation an der Brustwarze, sonstige
		85.94.00↔	Entfernung eines Mammaimplantats, n.n.bez.
		85.94.11↔	Entfernung eines Mammaimplantats, mit Kapsulotomie
		85.94.12↔	Entfernung eines Mammaimplantats mit partieller Kapsulektomie
		85.94.13↔	Entfernung eines Mammaimplantats mit totaler Kapsulektomie
		85.94.99↔	Entfernung eines Mammaimplantats, sonstige

ADRG J25

Kleine Eingriffe an der Mamma bei bösartiger Neubildung ohne schwere CC

Mindestens eine Prozedur in Tabelle J25-2 und mindestens eine Diagnose in Tabelle J25-1

DRG J25Z

Kleine Eingriffe an der Mamma bei bösartiger Neubildung ohne schwere CC

Diagnose J25-1

C50.0	Bösartige Neubildung: Brustwarze und Warzenhof	C79.2	Sekundäre BNB Haut
C50.1	BNB: Zentraler Drüsenkörper der Brustdrüse	C79.81	Sekundäre bösartige Neubildung der Brustdrüse
C50.2	BNB: Oberer innerer Quadrant der Brustdrüse	D05.0	Lobuläres Carcinoma in situ Brustdrüse
C50.3	BNB: Unterer innerer Quadrant der Brustdrüse	D05.1	Carcinoma in situ Milchgänge
C50.4	BNB: Oberer äußerer Quadrant der Brustdrüse	D05.7	Sonstiges Carcinoma in situ Brustdrüse
C50.5	BNB: Unterer äußerer Quadrant der Brustdrüse	D05.9	Carcinoma in situ Brustdrüse, nnbez
C50.6	Bösartige Neubildung: Recessus axillaris der Brustdrüse	D48.6	NB unsich/unbek Verhalt Brustdrüse [Mamma]
C50.8	BNB: Brustdrüse, mehrere Teilbereiche überlappend	Z40.00	Prophylakt OP wg Risikofakt ivm BNB, Brustdr [Mamma]
C50.9	Bösartige Neubildung: Brustdrüse, nicht näher bezeichnet	Z42.1	Nachbeh unter Anwend plast Chirurgie Mamma [Brustdr]

Prozedur J25-2

40.23.00↔	Exzision eines axillären Lymphknotens, n.n.bez.	85.87.00↔	Sonstige Operation an der Brustwarze, n.n.bez.
40.23.10↔	Exzision eines axillären Lymphknotens, ohne Markierung	85.87.10↔	Naht an der Brustwarze (nach Verletzung)
40.23.11↔	Exzision eines axillären Lymphknotens, mit Radionuklidmarkierung oder Farbstoffmarkierung (Sentinel-Lymphnodektomie)	85.87.13↔	Chirurgische Eversion einer invertierten Brustwarze
40.23.99↔	Exzision eines axillären Lymphknotens, sonstige	85.87.21↔	Plastische Rekonstruktion der Brustwarze mit Tätowierung
85.12↔	Offene Biopsie an der Mamma	85.87.22↔	Plastische Rekonstruktion der Brustwarze mit lokalem Lappen
85.20↔	Exzision oder Destruktion von Mammagewebe, n.n.bez.	85.87.23↔	Plastische Rekonstruktion der Brustwarze mit freiem Lappen
85.21↔	Lokale Exzision einer Läsion an der Mamma	85.87.31↔	Plastische Rekonstruktion des Warzenvorhofs mit Tätowierung
85.24↔	Exzision von ektopischem Mammagewebe	85.87.32↔	Plastische Rekonstruktion des Warzenvorhofs mit lokalem Lappen
85.25↔	Exzision einer Brustwarze	85.87.33↔	Plastische Rekonstruktion des Warzenvorhofs mit freiem Lappen
85.6↔	Mastopexie	85.87.99↔	Sonstige Operation an der Brustwarze, sonstige
85.86↔	Transplantation einer Brustwarze		

ADRG J26**Plastische Rekonstruktion der Mamma mit komplexer Hauttransplantation oder grosse Eingriffe an der Mamma bei bösartiger Neubildung mit komplexem Eingriff**

Mindestens eine Prozedur in Tabelle J26-2 und mindestens eine Diagnose in Tabelle J26-1 und Prozedur in Tabelle J26-3

DRG J26Z**Plastische Rekonstruktion der Mamma mit komplexer Hauttransplantation oder grosse Eingriffe an der Mamma bei bösartiger Neubildung mit komplexem Eingriff****Diagnose J26-1**

C50.0	Bösartige Neubildung: Brustwarze und Warzenhof	C79.2	Sekundäre BNB Haut
C50.1	BNB: Zentraler Drüsenkörper der Brustdrüse	C79.81	Sekundäre bösartige Neubildung der Brustdrüse
C50.2	BNB: Oberer innerer Quadrant der Brustdrüse	D05.0	Lobuläres Carcinoma in situ Brustdrüse
C50.3	BNB: Unterer innerer Quadrant der Brustdrüse	D05.1	Carcinoma in situ Milchgänge
C50.4	BNB: Oberer äusserer Quadrant der Brustdrüse	D05.7	Sonstiges Carcinoma in situ Brustdrüse
C50.5	BNB: Unterer äusserer Quadrant der Brustdrüse	D05.9	Carcinoma in situ Brustdrüse, nnbez
C50.6	Bösartige Neubildung: Recessus axillaris der Brustdrüse	D48.6	NB unsich/unbek Verhalt Brustdrüse [Mamma]
C50.8	BNB: Brustdrüse, mehrere Teilbereiche überlappend	Z40.00	Prophylakt OP wg Risikofakt iVm BNB, Brustdr [Mamma]
C50.9	Bösartige Neubildung: Brustdrüse, nicht näher bezeichnet	Z42.1	Nachbeh unter Anwend plast Chirurgie Mamma [Brustdr]

Prozedur J26-2

40.21.11↔	Exzision einzelner Lymphknoten und Lymphgefässe, zervikal, mit Radionuklidmarkierung oder Farbstoffmarkierung (Sentinel-Lymphnodektomie)	40.50↔	Radikale Exzision von Lymphknoten, n.n.bez.
40.3x.10↔	Regionale Lymphadenektomie als selbständiger Eingriff, n.n.bez.	40.51.00↔	Radikale Exzision von axillären Lymphknoten, n.n.bez.
40.3x.11↔	Regionale Lymphadenektomie als selbständiger Eingriff, zervikal	40.51.10↔	Radikale Exzision von axillären Lymphknoten als selbständiger Eingriff
40.3x.12↔	Regionale Lymphadenektomie als selbständiger Eingriff, axillär	40.51.11↔	Radikale Exzision von axillären Lymphknoten im Rahmen eines anderen Eingriffs
40.3x.13↔	Regionale Lymphadenektomie als selbständiger Eingriff, paraaortal, pelvin, obturatorisch oder iliakal	40.51.99↔	Radikale Exzision von axillären Lymphknoten, sonstige
40.3x.14↔	Regionale Lymphadenektomie als selbständiger Eingriff, inguinal, offen chirurgisch	85.26↔	Partielle Mastektomie
40.3x.15↔	Regionale Lymphadenektomie als selbständiger Eingriff, inguinale, laparoskopisch	85.30↔	Mammareduktionsplastik und subkutane Mastektomie, n.n.bez.
40.3x.16↔	Regionale Lymphadenektomie als selbständiger Eingriff, mediastinal und peribronchial	85.31↔	Mammareduktionsplastik
40.3x.19↔	Regionale Lymphadenektomie als selbständiger Eingriff, sonstige	85.34.00↔	Subkutane Mastektomie, n.n.bez.
40.3x.21↔	Regionale Lymphadenektomie im Rahmen eines anderen Eingriffs, zervikal	85.34.11↔	Hautsparende Mastektomie mit kompletter Resektion des Drüsengewebes, ohne weitere Massnahmen
40.3x.22↔	Regionale Lymphadenektomie im Rahmen eines anderen Eingriffs, axillär	85.34.12↔	Hautsparende Mastektomie mit kompletter Resektion des Drüsengewebes, mit Straffung des Hautmantels
40.3x.23↔	Regionale Lymphadenektomie im Rahmen eines anderen Eingriffs, paraaortal, pelvin oder iliakal	85.34.13↔	Hautsparende Mastektomie mit kompletter Resektion des Drüsengewebes, mit Straffung des Hautmantels und Bildung eines gestielten Corium-cutis-Lappens
40.3x.24↔	Regionale Lymphadenektomie im Rahmen eines anderen Eingriffs, obturatorisch	85.34.21↔	Brustwarzenerhaltende Mastektomie mit kompletter Resektion des Drüsengewebes, ohne weitere Massnahmen
40.3x.25↔	Regionale Lymphadenektomie im Rahmen eines anderen Eingriffs, inguinale	85.34.22↔	Brustwarzenerhaltende Mastektomie mit kompletter Resektion des Drüsengewebes, mit Straffung des Hautmantels
40.3x.26↔	Regionale Lymphadenektomie im Rahmen eines anderen Eingriffs, mediastinal und peribronchial	85.34.23↔	Brustwarzenerhaltende Mastektomie mit kompletter Resektion des Drüsengewebes, mit Straffung des Hautmantels und Bildung eines gestielten Corium-cutis-Lappens
40.3x.29↔	Regionale Lymphadenektomie im Rahmen eines anderen Eingriffs, sonstige	85.34.99↔	Subkutane Mastektomie, sonstige
		85.37↔	Mastektomie bei Gynäkomastie
		85.39↔	Mammareduktionsplastik und subkutane Mastektomie, sonstige
		85.40↔	Mastektomie, n.n.bez.
		85.41↔	Einfache Mastektomie

85.43↔	Modifizierte radikale Mastektomie	85.87.33↔	Plastische Rekonstruktion des Warzenvorhofs mit freiem Lappen
85.45.00↔	Radikale Mastektomie, n.n.bez.	85.87.99↔	Sonstige Operation an der Brustwarze, sonstige
85.45.10↔	Radikale Mastektomie ohne Brustwandteilresektion	85.89.00↔	Sonstige Mammoplastik, n.n.bez.
85.45.11↔	Radikale Mastektomie mit Brustwandteilresektion	85.89.10↔	Mammoplastik mit freiem Haut-Muskel-Transplantat
85.45.99↔	Radikale Mastektomie, sonstige	85.89.11↔	Mammoplastik mit gestieltem Haut-Muskel-Transplantat (myokutaner Lappen), ohne Prothesenimplantation
85.47↔	Erweiterte radikale Mastektomie	85.89.13↔	Mammoplastik mit Omentumlappen
85.49↔	Mastektomie, sonstige	85.89.20↔	Mammoplastik mittels Lappenplastik mit mikrovaskulärer Anastomosierung, n.n.bez.
85.50↔	Augmentationsmammoplastik, n.n.bez.	85.89.21↔	Deep inferior epigastric perforator flap (DIEP)
85.51↔	Intramammäre Injektion zur Augmentation	85.89.22↔	Superficial inferior epigastric artery flap (SIEA)
85.53.00↔	Prothesenimplantation an der Mamma, n.n.bez.	85.89.23↔	Muskulokutane Gracilis-Lappenplastik
85.53.10↔	Prothesenimplantation an der Mamma, nach Mastektomie	85.89.24↔	Superior gluteal artery perforator flap (S-GAP)
85.53.99↔	Prothesenimplantation an der Mamma, sonstige	85.89.25↔	Inferior gluteal artery perforator flap (I-GAP)
85.59↔	Augmentationsmammoplastik, sonstige	85.89.29↔	Mammoplastik mittels Lappenplastik mit mikrovaskulärer Anastomosierung, sonstige
85.82↔	Spalthauttransplantat an die Mamma	85.89.99↔	Sonstige Mammoplastik, sonstige
85.83↔	Vollhauttransplantat an die Mamma	85.93↔	Revision ohne Ersatz eines Mammaimplantats
85.84↔	Mammarekonstruktion mit gestieltem Hautlappen	85.94.00↔	Entfernung eines Mammaimplantats, n.n.bez.
85.85↔	Mammarekonstruktion mit gestielten Muskellappen	85.94.11↔	Entfernung eines Mammaimplantats, mit Kapsulotomie
85.87.00↔	Sonstige Operation an der Brustwarze, n.n.bez.	85.94.12↔	Entfernung eines Mammaimplantats mit partieller Kapsulektomie
85.87.10↔	Naht an der Brustwarze (nach Verletzung)	85.94.13↔	Entfernung eines Mammaimplantats mit totaler Kapsulektomie
85.87.13↔	Chirurgische Eversion einer invertierten Brustwarze	85.94.99↔	Entfernung eines Mammaimplantats, sonstige
85.87.21↔	Plastische Rekonstruktion der Brustwarze mit Tätowierung	85.95↔	Einsetzen eines Gewebeexpanders in die Mamma
85.87.22↔	Plastische Rekonstruktion der Brustwarze mit lokalem Lappen		
85.87.23↔	Plastische Rekonstruktion der Brustwarze mit freiem Lappen		
85.87.31↔	Plastische Rekonstruktion des Warzenvorhofs mit Tätowierung		
85.87.32↔	Plastische Rekonstruktion des Warzenvorhofs mit lokalem Lappen		

Prozedur J26-3

03.02↔	Relaminektomie	32.42.19↔	Lobektomie an der Lunge, offen chirurgisch, ohne radikale Lymphadenektomie, sonstige
32.20↔	Thorakoskopische Exzision von Läsion oder Gewebe an der Lunge	32.42.20↔	Lobektomie an der Lunge, offen chirurgisch, mit radikaler Lymphadenektomie, n.n.bez.
32.21↔	Pliikatur einer Emphyseblase	32.42.21↔	Lobektomie an der Lunge, offen chirurgisch, mit radikaler Lymphadenektomie, ohne bronchoplastische oder angioplastische Erweiterung
32.22↔	Chirurgische Lungenvolumenreduktion	32.42.22↔	Lobektomie an der Lunge, offen chirurgisch, mit radikaler Lymphadenektomie, mit bronchoplastischer Erweiterung
32.23↔	Offene Exzision von Läsion oder Gewebe an der Lunge	32.42.23↔	Lobektomie an der Lunge, offen chirurgisch, mit radikaler Lymphadenektomie, mit angioplastischer Erweiterung
32.25↔	Thorakoskopische Ablation von Läsion oder Gewebe an der Lunge	32.42.24↔	Lobektomie an der Lunge, offen chirurgisch, mit radikaler Lymphadenektomie, mit bronchoplastischer sowie angioplastischer Erweiterung
32.30↔	Thorakoskopische anatomische Segmentresektion der Lunge	32.42.29↔	Lobektomie an der Lunge, offen chirurgisch, mit radikaler Lymphadenektomie, sonstige
32.39↔	Sonstige und nicht näher bezeichnete anatomische Segmentresektion der Lunge	32.42.30↔	Lobektomie an der Lunge, erweitert
32.41.00↔	Thorakoskopische Lobektomie an der Lunge, n.n.bez.	32.42.40↔	Lobektomie an der Lunge, Bilobektomie, n.n.bez.
32.41.10↔	Lobektomie an der Lunge, thorakoskopisch, ohne Angabe einer radikalen Lymphadenektomie, n.n.bez.	32.42.41↔	Lobektomie an der Lunge, Bilobektomie, ohne bronchoplastische oder angioplastische Erweiterung
32.41.11↔	Lobektomie an der Lunge, thorakoskopisch, ohne Angabe einer radikalen Lymphadenektomie, ohne bronchoplastische oder angioplastische Erweiterung	32.42.42↔	Lobektomie an der Lunge, Bilobektomie, mit bronchoplastischer Erweiterung
32.41.12↔	Lobektomie an der Lunge, thorakoskopisch, ohne Angabe einer radikalen Lymphadenektomie, mit bronchoplastischer Erweiterung	32.42.43↔	Lobektomie an der Lunge, Bilobektomie, mit angioplastischer Erweiterung
32.41.13↔	Lobektomie an der Lunge, thorakoskopisch, ohne Angabe einer radikalen Lymphadenektomie, mit angioplastischer Erweiterung	32.42.44↔	Lobektomie an der Lunge, Bilobektomie, mit bronchoplastischer und angioplastischer Erweiterung
32.41.14↔	Lobektomie an der Lunge, thorakoskopisch, ohne Angabe einer radikalen Lymphadenektomie, mit bronchoplastischer und angioplastischer Erweiterung	32.42.49↔	Lobektomie an der Lunge, Bilobektomie, sonstige
32.41.19↔	Lobektomie an der Lunge, thorakoskopisch, ohne Angabe einer radikalen Lymphadenektomie, sonstige	32.42.99↔	Lobektomie an der Lunge, offen chirurgisch, sonstige
32.41.20↔	Lobektomie an der Lunge, thorakoskopisch, mit radikaler Lymphadenektomie, n.n.bez.	32.49↔	Sonstige Lobektomie an der Lunge
32.41.99↔	Thorakoskopische Lobektomie an der Lunge, sonstige	32.6↔	Radikale Dissektion von Thoraxstrukturen
32.42.00↔	Lobektomie an der Lunge, offen chirurgisch, n.n.bez.	33.34.10↔	Thorakoplastik, partiell
32.42.10↔	Lobektomie an der Lunge, offen chirurgisch, ohne radikale Lymphadenektomie, n.n.bez.	33.34.20↔	Thorakoplastik, komplett
32.42.11↔	Lobektomie an der Lunge, offen chirurgisch, ohne radikale Lymphadenektomie, ohne bronchoplastische oder angioplastische Erweiterung	33.34.99↔	Thorakoplastik, sonstige
32.42.12↔	Lobektomie an der Lunge, offen chirurgisch, ohne radikale Lymphadenektomie, mit bronchoplastischer Erweiterung	34.4x.00↔	Exzision oder Destruktion einer Läsion an der Brustwand, n.n.bez.
32.42.13↔	Lobektomie an der Lunge, offen chirurgisch, ohne radikale Lymphadenektomie, mit angioplastischer Erweiterung	34.4x.10↔	Exzision einer Läsion an der Brustwand
32.42.14↔	Lobektomie an der Lunge, offen chirurgisch, ohne radikale Lymphadenektomie, mit bronchoplastischer sowie angioplastischer Erweiterung	34.4x.20↔	Teilresektion einer Läsion an der Brustwand, n.n.bez.
		34.4x.21↔	Teilresektion einer Läsion an der Brustwand, ohne Rekonstruktion
		34.4x.22↔	Teilresektion einer Läsion an der Brustwand, mit Rekonstruktion
		34.4x.30↔	Resektion einer Läsion an der Brustwand, komplette Resektion des Sternums, n.n.bez.

34.4x.31↔	Resektion einer Läsion an der Brustwand, komplette Resektion des Sternums, ohne Rekonstruktion	50.27.21↔	Lokale Destruktion von Läsion oder Gewebe der Leber, durch Alkoholinjektion, laparoskopisch
34.4x.32↔	Resektion einer Läsion an der Brustwand, komplette Resektion des Sternums, mit Rekonstruktion	50.27.22↔	Lokale Destruktion von Läsion oder Gewebe der Leber, durch Thermotherapie, laparoskopisch
43.5↔	Partielle Gastrektomie mit Anastomose zum Ösophagus	50.27.23↔	Lokale Destruktion von Läsion oder Gewebe der Leber, durch Kryotherapie, laparoskopisch
43.6x.00↔	Partielle Gastrektomie mit Anastomose zum Duodenum, n.n.bez.	50.27.24↔	Lokale Destruktion von Läsion oder Gewebe der Leber, durch Laser, laparoskopisch
43.6x.10↔	Pylorusresektion mit Anastomose zum Duodenum	50.27.25↔	Lokale Destruktion von Läsion oder Gewebe der Leber, durch irreversible Elektroporation, laparoskopisch
43.6x.20↔	Billroth I	50.27.29↔	Lokale Destruktion von Läsion oder Gewebe der Leber, laparoskopisch, sonstige
43.6x.99↔	Partielle Gastrektomie mit Anastomose zum Duodenum, sonstige	50.2a.11↔	Leberzystenresektion, offen chirurgisch
43.7x.00↔	Partielle Gastrektomie mit Anastomose zum Jejunum, n.n.bez.	50.2a.12↔	Leberzystenresektion, laparoskopisch
43.7x.10↔	Partielle Gastrektomie (2/3-Resektion) mit Anastomose zum Jejunum	50.2a.21↔	Bisegmentektomie, offen chirurgisch
43.7x.20↔	Partielle Gastrektomie (4/5-Resektion) mit Anastomose zum Jejunum	50.2a.22↔	Bisegmentektomie, laparoskopisch
43.7x.99↔	Partielle Gastrektomie mit Anastomose zum Jejunum, sonstige	50.2a.23↔	Hemihepatektomie links, offen chirurgisch
43.81↔	Partielle Gastrektomie mit Dünndarmtransposition	50.2a.24↔	Hemihepatektomie links, laparoskopisch
43.89.00↔	Sonstige partielle Gastrektomie, n.n.bez.	50.2a.25↔	Erweiterte Hemihepatektomie links, offen chirurgisch
43.89.10↔	Segmentresektion des Magens	50.2a.26↔	Erweiterte Hemihepatektomie links, laparoskopisch
43.89.20↔	Biliopankreatische Diversion des Magens nach Scopinaro, offen chirurgisch	50.2a.27↔	Hemihepatektomie rechts, offen chirurgisch
43.89.21↔	Biliopankreatische Diversion des Magens nach Scopinaro, laparoskopisch	50.2a.28↔	Hemihepatektomie rechts, laparoskopisch
43.89.30↔	Biliopankreatische Diversion des Magens mit Duodenal-Switch [BPD-DS], offen chirurgisch	50.2a.2a↔	Erweiterte Hemihepatektomie rechts, offen chirurgisch
43.89.31↔	Biliopankreatische Diversion des Magens mit Duodenal-Switch [BPD-DS], laparoskopisch	50.2a.2b↔	Erweiterte Hemihepatektomie rechts, laparoskopisch
43.89.40↔	Sleeve resection, offen chirurgisch	50.2a.2c↔	Sonstige Resektion mehrerer zusammenhängender Segmente, offen chirurgisch
43.89.41↔	Sleeve resection, laparoskopisch	50.2a.2d↔	Sonstige Resektion mehrerer zusammenhängender Segmente, laparoskopisch
43.89.42↔	Sleeve resection nach Magenband, offen chirurgisch	50.2b.11↔	Transsektion der Leber und Ligatur von Portalvenenästen, ALPPS, Schritt 1, offen chirurgisch
43.89.43↔	Sleeve resection nach Magenband, laparoskopisch	50.2b.12↔	Transsektion der Leber und Ligatur von Portalvenenästen, ALPPS, Schritt 1, laparoskopisch
43.89.44↔	Re-sleeve resection, offen chirurgisch	50.2c.11↔	Bisegmentektomie zur Lebend-Organ spende, offen chirurgisch
43.89.45↔	Re-sleeve resection, laparoskopisch	50.2c.12↔	Bisegmentektomie zur Lebend-Organ spende, laparoskopisch
43.89.50↔	Duodenal-Switch nach Sleeve resection (Zweiteingriff), offen chirurgisch	50.2c.13↔	Hemihepatektomie links zur Lebend-Organ spende, offen chirurgisch
43.89.51↔	Duodenal-Switch nach Sleeve resection (Zweiteingriff), laparoskopisch	50.2c.14↔	Hemihepatektomie links zur Lebend-Organ spende, laparoskopisch
43.89.90↔	Sonstige atypische partielle Gastrektomie	50.2c.15↔	Hemihepatektomie rechts zur Lebend-Organ spende, offen chirurgisch
43.89.99↔	Sonstige partielle Gastrektomie, sonstige	50.2c.16↔	Hemihepatektomie rechts zur Lebend-Organ spende, laparoskopisch
43.91↔	Totale Gastrektomie mit intestinaler Interposition	77.61.10↔	Lokale Resektion von Knochenläsion oder -gewebe an Skapula und Klavikula
43.99.00↔	Sonstige totale Gastrektomie, n.n.bez.	77.61.11↔	Lokale Resektion von Knochenläsion oder -gewebe an einer Rippe
43.99.10↔	Restgastrektomie nach bariatrischem Voreingriff, offen chirurgisch	77.61.12↔	Lokale Resektion von Knochenläsion oder -gewebe am Sternum
43.99.11↔	Restgastrektomie nach bariatrischem Voreingriff, laparoskopisch	77.61.20↔	Débridement an Skapula und Klavikula
43.99.99↔	Sonstige totale Gastrektomie, sonstige	77.81.10↔	Sonstige partielle Knochenresektion an Skapula und Klavikula
50.21.11↔	Fenestration einer oder mehrerer Leberzyste(n), offen chirurgisch	77.81.11↔	Sonstige partielle Knochenresektion an einer Rippe
50.21.12↔	Fenestration einer oder mehrerer Leberzyste(n), laparoskopisch	77.81.12↔	Sonstige partielle Knochenresektion am Sternum
50.23.11↔	Lokale Leberexzision von 1-2 Herden, je bis zu 4 cm im Durchmesser, offen chirurgisch	77.91.00↔	Totale Resektion von Skapula, Klavikula, Rippen und Sternum, n.n.bez.
50.23.12↔	Lokale Leberexzision von 1-2 Herden, mindestens 1 Herd über 4 cm im Durchmesser, offen chirurgisch	77.91.10↔	Totale Resektion von Skapula und Klavikula
50.23.13↔	Lokale Leberexzision von 3 und mehr Herden, offen chirurgisch	77.91.11↔	Totale Resektion einer Rippe
50.25.11↔	Lokale Leberexzision von 1-2 Herden, je bis zu 4 cm im Durchmesser, laparoskopisch	77.91.12↔	Totale Resektion einer Halsrippe
50.25.12↔	Lokale Leberexzision von 1-2 Herden, mindestens 1 Herd über 4 cm im Durchmesser, laparoskopisch	77.91.13↔	Totale Resektion des Sternums
50.25.13↔	Lokale Leberexzision von 3 und mehr Herden, laparoskopisch	77.91.99↔	Totale Resektion von Skapula, Klavikula, Rippen und Sternum, sonstige
50.27.11↔	Lokale Destruktion von Läsion oder Gewebe der Leber, durch Alkoholinjektion, offen chirurgisch	78.49.21↔	Wirbelkörperersatz durch Implantat (z.B. bei Kyphose), 1 Wirbelkörper
50.27.12↔	Lokale Destruktion von Läsion oder Gewebe der Leber, durch hochfrequenzinduzierte Thermotherapie, offen chirurgisch	78.49.22↔	Wirbelkörperersatz durch Implantat (z.B. bei Kyphose), 2 Wirbelkörper
50.27.13↔	Lokale Destruktion von Läsion oder Gewebe der Leber, durch Kryotherapie, offen chirurgisch	78.49.23↔	Wirbelkörperersatz durch Implantat (z.B. bei Kyphose), 3 Wirbelkörper
50.27.14↔	Lokale Destruktion von Läsion oder Gewebe der Leber, durch Laser, offen chirurgisch	78.49.24↔	Wirbelkörperersatz durch Implantat (z.B. bei Kyphose), 4 Wirbelkörper
50.27.15↔	Lokale Destruktion von Läsion oder Gewebe der Leber, durch irreversible Elektroporation, offen chirurgisch	78.49.25↔	Wirbelkörperersatz durch Implantat (z.B. bei Kyphose), 5 oder mehr Wirbelkörper
50.27.19↔	Lokale Destruktion von Läsion oder Gewebe der Leber, offen chirurgisch, sonstige	78.49.26↔	Wirbelkörperersatz durch sonstige Materialien (z.B. bei Kyphose), 1 Wirbelkörper

78.49.27↔	Wirbelkörperersatz durch sonstige Materialien (z.B. bei Kyphose), 2 Wirbelkörper	78.49.4d↔	Komplexe Rekonstruktion der Wirbelsäule (z.B. bei Skoliose) durch wachstumslenkende Epiphyseodese mittels Klammern aus einer Form-Gedächtnis-Legierung [Shape Memory Alloy (SMA)-Staples], 13 und mehr Klammern
78.49.28↔	Wirbelkörperersatz durch sonstige Materialien (z.B. bei Kyphose), 3 Wirbelkörper	78.49.4e↔	Komplexe Rekonstruktion der Wirbelsäule (z.B. bei Skoliose) durch dorso-ventrale Epiphyseodese
78.49.29↔	Wirbelkörperersatz (z.B. bei Kyphose), sonstige	78.49.4f↔	Komplexe Rekonstruktion der Wirbelsäule (z.B. bei Skoliose) durch unilaterale Epiphyseodese mit dorsaler Wirbelfusion
78.49.2a↔	Wirbelkörperersatz durch sonstige Materialien (z.B. bei Kyphose), 4 oder mehr Wirbelkörper	78.49.4g↔	Komplexe Rekonstruktion der Wirbelsäule (z.B. bei Skoliose) durch bilaterale Epiphyseodese mit dorsaler Wirbelfusion
78.49.31↔	Komplexe Rekonstruktion der Wirbelsäule (z.B. bei Kyphose) durch vorderen Abstützspan	78.49.50↔	Dorsal oder ventral instrumentierte Korrekturspondylodese (z.B. bei Skoliose), n.n.bez.
78.49.32↔	Komplexe Rekonstruktion der Wirbelsäule (z.B. bei Kyphose) durch Kyphektomie (z.B. nach Lindseth-Selzer)	78.49.51↔	Dorsal instrumentierte Korrekturspondylodese (z.B. bei Skoliose), nicht primärstabil, 3 bis 6 Segmente
78.49.33↔	Komplexe Rekonstruktion der Wirbelsäule (z.B. bei Kyphose) durch dorsale Korrektur ohne ventrales Release	78.49.52↔	Dorsal instrumentierte Korrekturspondylodese (z.B. bei Skoliose), nicht primärstabil, 7 bis 10 Segmente
78.49.34↔	Komplexe Rekonstruktion der Wirbelsäule (z.B. bei Kyphose) durch dorsale Korrektur mit ventralem Release	78.49.53↔	Dorsal instrumentierte Korrekturspondylodese (z.B. bei Skoliose), nicht primärstabil, 11 oder mehr Segmente
78.49.35↔	Komplexe Rekonstruktion der Wirbelsäule (z.B. bei Kyphose) durch dorsoventrale Korrektur	78.49.54↔	Dorsal instrumentierte Korrekturspondylodese (z.B. bei Skoliose), primärstabil, 3 bis 6 Segmente
78.49.36↔	Kolumnotomie und polysegmentale dorsale Lordosierungspondylodese (DLS) nach Zielke (z.B. bei Kyphose)	78.49.55↔	Dorsal instrumentierte Korrekturspondylodese (z.B. bei Skoliose), primärstabil, 7 bis 10 Segmente
78.49.37↔	Kolumnotomie und transpedikuläre Subtraktionsosteotomie (z.B. nach Thomassen oder Hsu-Yau-Leong) (z.B. bei Kyphose)	78.49.56↔	Dorsal instrumentierte Korrekturspondylodese (z.B. bei Skoliose), primärstabil, 11 oder mehr Segmente
78.49.38↔	Kolumnotomie und monosegmentale zervikothorakale Lordosierungspondylodese (z.B. nach Mason, Urist oder Simmons) (z.B. bei Kyphose)	78.49.57↔	Ventral instrumentierte Korrekturspondylodese (z.B. bei Skoliose), nicht primärstabil, 3 bis 6 Segmente
78.49.40↔	Komplexe Rekonstruktion der Wirbelsäule (z.B. bei Skoliose) durch wachstumslenkende Epiphyseodese mittels Klammern aus einer Form-Gedächtnis-Legierung [Shape Memory Alloy (SMA)-Staples], 1 Klammer	78.49.58↔	Ventral instrumentierte Korrekturspondylodese (z.B. bei Skoliose), nicht primärstabil, 7 bis 10 Segmente
78.49.41↔	Komplexe Rekonstruktion der Wirbelsäule (z.B. bei Skoliose) durch wachstumslenkende Epiphyseodese mittels Klammern aus einer Form-Gedächtnis-Legierung [Shape Memory Alloy (SMA)-Staples], 2 Klammern	78.49.59↔	Dorsal oder ventral instrumentierte Korrekturspondylodese (z.B. bei Skoliose), sonstige
78.49.42↔	Komplexe Rekonstruktion der Wirbelsäule (z.B. bei Skoliose) durch wachstumslenkende Epiphyseodese mittels Klammern aus einer Form-Gedächtnis-Legierung [Shape Memory Alloy (SMA)-Staples], 3 Klammern	78.49.5a↔	Ventral instrumentierte Korrekturspondylodese (z.B. bei Skoliose), nicht primärstabil, 11 oder mehr Segmente
78.49.43↔	Komplexe Rekonstruktion der Wirbelsäule (z.B. bei Skoliose) durch wachstumslenkende Epiphyseodese mittels Klammern aus einer Form-Gedächtnis-Legierung [Shape Memory Alloy (SMA)-Staples], 4 Klammern	78.49.5b↔	Ventral instrumentierte Korrekturspondylodese (z.B. bei Skoliose), primärstabil, 3 bis 6 Segmente
78.49.44↔	Komplexe Rekonstruktion der Wirbelsäule (z.B. bei Skoliose) durch wachstumslenkende Epiphyseodese mittels Klammern aus einer Form-Gedächtnis-Legierung [Shape Memory Alloy (SMA)-Staples], 5 Klammern	78.49.5c↔	Ventral instrumentierte Korrekturspondylodese (z.B. bei Skoliose), primärstabil, 7 bis 10 Segmente
78.49.45↔	Komplexe Rekonstruktion der Wirbelsäule (z.B. bei Skoliose) durch wachstumslenkende Epiphyseodese mittels Klammern aus einer Form-Gedächtnis-Legierung [Shape Memory Alloy (SMA)-Staples], 6 Klammern	78.49.5d↔	Ventral instrumentierte Korrekturspondylodese (z.B. bei Skoliose), primärstabil, 11 oder mehr Segmente
78.49.46↔	Komplexe Rekonstruktion der Wirbelsäule (z.B. bei Skoliose) durch wachstumslenkende Epiphyseodese mittels Klammern aus einer Form-Gedächtnis-Legierung [Shape Memory Alloy (SMA)-Staples], 7 Klammern	78.49.61↔	Dorsal und ventral kombiniert instrumentierte Korrekturspondylodese (z.B. bei Skoliose), nicht primärstabil, 3 bis 6 Segmente
78.49.47↔	Komplexe Rekonstruktion der Wirbelsäule (z.B. bei Skoliose) durch wachstumslenkende Epiphyseodese mittels Klammern aus einer Form-Gedächtnis-Legierung [Shape Memory Alloy (SMA)-Staples], 8 Klammern	78.49.62↔	Dorsal und ventral kombiniert instrumentierte Korrekturspondylodese (z.B. bei Skoliose), nicht primärstabil, 7 bis 10 Segmente
78.49.48↔	Komplexe Rekonstruktion der Wirbelsäule (z.B. bei Skoliose) durch wachstumslenkende Epiphyseodese mittels Klammern aus einer Form-Gedächtnis-Legierung [Shape Memory Alloy (SMA)-Staples], 9 Klammern	78.49.63↔	Dorsal und ventral kombiniert instrumentierte Korrekturspondylodese (z.B. bei Skoliose), nicht primärstabil, 11 oder mehr Segmente
78.49.4a↔	Komplexe Rekonstruktion der Wirbelsäule (z.B. bei Skoliose) durch wachstumslenkende Epiphyseodese mittels Klammern aus einer Form-Gedächtnis-Legierung [Shape Memory Alloy (SMA)-Staples], 10 Klammern	78.49.64↔	Dorsal und ventral kombiniert instrumentierte Korrekturspondylodese (z.B. bei Skoliose), primärstabil, 3 bis 6 Segmente
78.49.4b↔	Komplexe Rekonstruktion der Wirbelsäule (z.B. bei Skoliose) durch wachstumslenkende Epiphyseodese mittels Klammern aus einer Form-Gedächtnis-Legierung [Shape Memory Alloy (SMA)-Staples], 11 Klammern	78.49.65↔	Dorsal und ventral kombiniert instrumentierte Korrekturspondylodese (z.B. bei Skoliose), primärstabil, 7 bis 10 Segmente
78.49.4c↔	Komplexe Rekonstruktion der Wirbelsäule (z.B. bei Skoliose) durch wachstumslenkende Epiphyseodese mittels Klammern aus einer Form-Gedächtnis-Legierung [Shape Memory Alloy (SMA)-Staples], 12 Klammern	78.49.66↔	Dorsal und ventral kombiniert instrumentierte Korrekturspondylodese (z.B. bei Skoliose), primärstabil, 11 oder mehr Segmente
		78.49.69↔	Dorsal und ventral kombiniert instrumentierte Korrekturspondylodese (z.B. bei Skoliose), sonstige
		78.49.71↔	Komplexe Rekonstruktion der Wirbelsäule (z.B. bei Skoliose) durch subkutane Harrington-Instrumentation
		78.49.72↔	Komplexe Rekonstruktion der Wirbelsäule (z.B. Skoliose) mittels Implantation von growing rods
		78.49.79↔	Komplexe Rekonstruktion der Wirbelsäule, sonstige
		78.50.31↔	Osteosynthese durch Schrauben an der Wirbelsäule
		78.50.32↔	Osteosynthese durch Drahtcerclage an der Wirbelsäule
		78.50.33↔	Osteosynthese durch Klammersystem an der Wirbelsäule
		78.50.34↔	Osteosynthese durch Hakenplatten an der Wirbelsäule
		78.50.35↔	Osteosynthese durch Schrauben-Stabsystem an der Wirbelsäule
		78.50.36↔	Osteosynthese durch ventrales Schrauben-Plattensystem an der Wirbelsäule
		78.50.37↔	Osteosynthese durch dorsales Schrauben-Plattensystem an der Wirbelsäule

78.50.39↔ Osteosyntheseverfahren an der Wirbelsäule, sonstige	81.63.13↔ Spondylodese von 4 - 6 Wirbeln, dorsal, dynamisch
81.01↔ Spondylodese an Atlas-Axis	81.63.20↔ Spondylodese von 7 - 8 Wirbeln, dorsal
81.02↔ Sonstige zervikale Spondylodese mit ventralem Zugang	81.63.21↔ Spondylodese von 7 - 8 Wirbeln, dorsal und ventral kombiniert, interkorporell
81.03↔ Sonstige zervikale Spondylodese mit dorsalem Zugang	81.63.22↔ Spondylodese von 7 - 8 Wirbeln, ventral, interkorporell
81.04↔ Thorakale und thorakolumbale Spondylodese, ventraler Zugang	81.63.23↔ Spondylodese von 7 - 8 Wirbeln, dorsal, dynamisch
81.05↔ Thorakale und thorakolumbale Spondylodese, dorsaler Zugang	81.63.99↔ Spondylodese oder Reoperation einer Spondylodese von 4-8 Wirbeln, sonstige
81.06↔ Lumbale und lumbosakrale Spondylodese, ventraler Zugang	81.64.00↔ Spondylodese oder Reoperation einer Spondylodese von 9 oder mehr Wirbeln, n.n.bez.
81.07↔ Lumbale und lumbosakrale Spondylodese, intratransversaler Zugang	81.64.10↔ Spondylodese von 9 oder mehr Wirbeln, dorsal
81.08↔ Lumbale und lumbosakrale Spondylodese, dorsaler Zugang	81.64.11↔ Spondylodese von 9 oder mehr Wirbeln, dorsal und ventral kombiniert, interkorporell
81.31↔ Reoperation einer Spondylodese an Atlas-Axis	81.64.99↔ Spondylodese oder Reoperation einer Spondylodese von 9 oder mehr Wirbeln, sonstige
81.32↔ Reoperation einer sonstigen zervikalen Spondylodese mit ventralem Zugang	81.66.10↔ Kyphoplastik, 1 Wirbelkörper
81.33↔ Reoperation einer sonstigen zervikalen Spondylodese mit dorsalem Zugang	81.66.11↔ Kyphoplastik, 2 Wirbelkörper
81.34↔ Reoperation einer dorsalen und dorsolumbalen Spondylodese, ventraler Zugang	81.66.12↔ Kyphoplastik, 3 Wirbelkörper
81.35↔ Reoperation einer dorsalen und dorsolumbalen Spondylodese, dorsaler Zugang	81.66.13↔ Kyphoplastik, 4 und mehr Wirbelkörper
81.36↔ Reoperation einer lumbalen und lumbosakralen Spondylodese, ventraler Zugang	81.66.99↔ Kyphoplastik, sonstige
81.37↔ Reoperation einer lumbalen und lumbosakralen Spondylodese, intratransversaler Zugang	84.51.10↔ Einsetzen von interkorporellen Cages, 1 Segment
81.38↔ Reoperation einer lumbalen und lumbosakralen Spondylodese, dorsaler Zugang	84.51.11↔ Einsetzen von interkorporellen Cages, 2 Segmente
81.62.00↔ Spondylodese oder Reoperation einer Spondylodese von 2-3 Wirbeln, n.n.bez.	84.51.12↔ Einsetzen von interkorporellen Cages, 3 Segmente
81.62.10↔ Spondylodese von 2 Wirbeln, dorsal	84.51.13↔ Einsetzen von interkorporellen Cages, 4 oder mehr Segmente
81.62.11↔ Spondylodese von 2 Wirbeln, dorsal und ventral kombiniert, interkorporell	84.51.99↔ Einsetzen von interkorporellen Implantaten, sonstige
81.62.12↔ Spondylodese von 2 Wirbeln, ventral, interkorporell	84.60↔ Einsetzen von Diskusprothese, nicht näher bezeichnet
81.62.13↔ Spondylodese von 2 Wirbeln, dorsal, dynamisch	84.61↔ Einsetzen von partieller Diskusprothese, zervikal
81.62.20↔ Spondylodese von 3 Wirbeln, dorsal	84.62↔ Einsetzen von totaler Diskusprothese, zervikal
81.62.21↔ Spondylodese von 3 Wirbeln, dorsal und ventral kombiniert, interkorporell	84.63↔ Einsetzen von Diskusprothese, thorakal
81.62.22↔ Spondylodese von 3 Wirbeln, ventral, interkorporell	84.64↔ Einsetzen von partieller Diskusprothese, lumbosakral
81.62.23↔ Spondylodese von 3 Wirbeln, dorsal, dynamisch	84.65↔ Einsetzen von totaler Diskusprothese, lumbosakral
81.62.99↔ Spondylodese oder Reoperation einer Spondylodese von 2-3 Wirbeln, sonstige	84.66.10↔ Ersetzen von künstlicher Diskusprothese, zervikal
81.63.00↔ Spondylodese oder Reoperation einer Spondylodese von 4-8 Wirbeln, n.n.bez.	84.66.20↔ Revision von künstlicher Diskusprothese, zervikal
81.63.10↔ Spondylodese von 4 - 6 Wirbeln, dorsal	84.66.99↔ Revision oder Ersetzen von künstlicher Diskusprothese, zervikal, sonstige
81.63.11↔ Spondylodese von 4 - 6 Wirbeln, dorsal und ventral kombiniert, interkorporell	84.67↔ Revision oder Ersetzen von künstlicher Diskusprothese, thorakal
81.63.12↔ Spondylodese von 4 - 6 Wirbeln, ventral, interkorporell	84.68.10↔ Ersetzen von künstlicher Diskusprothese, lumbosakral
	84.68.20↔ Revision von künstlicher Diskusprothese, lumbosakral
	84.68.99↔ Revision oder Ersetzen von künstlicher Diskusprothese, lumbosakral, sonstige
	84.69.10↔ Ersetzen von künstlicher Diskusprothese
	84.69.20↔ Revision von künstlicher Diskusprothese
	84.69.99↔ Revision oder Ersetzen von künstlicher Diskusprothese, sonstige

ADRG J60

Hautulkus

Hauptdiagnose in Tabelle J60-1

DRG J60Z

Hautulkus

Hauptdiagnose J60-1

L89.00 Dekubitus 1. Grades: Kopf	L89.14 Dekubitus 2. Grades: Kreuzbein
L89.01 Dekubitus 1. Grades: Obere Extremität	L89.15 Dekubitus 2. Grades: Sitzbein
L89.02 Dekubitus 1. Grades: Dornfortsätze	L89.16 Dekubitus 2. Grades: Trochanter
L89.03 Dekubitus 1. Grades: Beckenkamm	L89.17 Dekubitus 2. Grades: Ferse
L89.04 Dekubitus 1. Grades: Kreuzbein	L89.18 Dekubitus 2. Gr, sonst Lokal unt Extremität
L89.05 Dekubitus 1. Grades: Sitzbein	L89.19 Dekubitus 2. Gr, sonst u nnbez Lokaöisationen
L89.06 Dekubitus 1. Grades: Trochanter	L89.20 Dekubitus 3. Grades: Kopf
L89.07 Dekubitus 1. Grades: Ferse	L89.21 Dekubitus 3. Grades: Obere Extremität
L89.08 Dekubitus 1. Gr, sonst Lokal unt Extremität	L89.22 Dekubitus 3. Grades: Dornfortsätze
L89.09 Dekubitus 1. Gr, sonst u nnbez Lokaöisationen	L89.23 Dekubitus 3. Grades: Beckenkamm
L89.10 Dekubitus 2. Grades: Kopf	L89.24 Dekubitus 3. Grades: Kreuzbein
L89.11 Dekubitus 2. Grades: Obere Extremität	L89.25 Dekubitus 3. Grades: Sitzbein
L89.12 Dekubitus 2. Grades: Dornfortsätze	L89.26 Dekubitus 3. Grades: Trochanter
L89.13 Dekubitus 2. Grades: Beckenkamm	L89.27 Dekubitus 3. Grades: Ferse

L89.28	Dekubit 3. Gr, sonst Lokal unt Extremität	L89.90	Dekubitus, Grad nicht näher bezeichnet: Kopf
L89.29	Dekubit 3. Gr, sonst u nnbez Lokaöisationen	L89.91	Dekubitus, Grad nicht näher bezeichnet: Obere Extremität
L89.30	Dekubitus 4. Grades: Kopf	L89.92	Dekubitus, Grad nicht näher bezeichnet: Dornfortsätze
L89.31	Dekubitus 4. Grades: Obere Extremität	L89.93	Dekubitus, Grad nicht näher bezeichnet: Beckenkamm
L89.32	Dekubitus 4. Grades: Dornfortsätze	L89.94	Dekubitus, Grad nicht näher bezeichnet: Kreuzbein
L89.33	Dekubitus 4. Grades: Beckenkamm	L89.95	Dekubitus, Grad nicht näher bezeichnet: Sitzbein
L89.34	Dekubitus 4. Grades: Kreuzbein	L89.96	Dekubitus, Grad nicht näher bezeichnet: Trochanter
L89.35	Dekubitus 4. Grades: Sitzbein	L89.97	Dekubitus, Grad nicht näher bezeichnet: Ferse
L89.36	Dekubitus 4. Grades: Trochanter	L89.98	Dekubit, Grad nnbez, sonst Lokalisationen d unt Extremität
L89.37	Dekubitus 4. Grades: Ferse	L89.99	Dekubit, Grad nnbez, sonst u nnbez Lokalisationen
L89.38	Dekubit 4. Gr, sonst Lokal unt Extremität	L97	Ulcus cruris, aonkl
L89.39	Dekubit 4. Gr, sonst u nnbez Lokalisationen	L98.4	Chronisches Ulkus Haut, aonkl

ADRG J61**Schwere oder mässig schwere Erkrankungen der Haut, mehr als ein Belegungstag oder Hautulkus bei Para- / Tetraplegie**

Hauptdiagnose in Tabelle J61-1 und Verweildauer > 1 Tag oder Diagnose in Tabelle J61-2 und Nebendiagnose in Tabelle J61-3 oder Hauptdiagnose in Tabelle J61-4 und Verweildauer > 1 Tag

DRG J61A**Schwere Erkrankungen der Haut, mehr als ein Belegungstag, mit Hautulkus bei Para- / Tetraplegie oder mit äusserst schweren CC und komplexer Diagnose oder Alter > 17 Jahre**

(Diagnose in Tabelle J61-2 und Nebendiagnose in Tabelle J61-3 oder PCCL > 3 und (Alter > 17 Jahre oder Hauptdiagnose in Tabelle J61-5)) und keine Hauptdiagnose in Tabelle J61-4

DRG J61B**Schwere Erkrankungen der Haut, mehr als ein Belegungstag, mit komplexer Diagnose oder Alter > 17 Jahre**

(Alter > 17 Jahre oder Hauptdiagnose in Tabelle J61-5) und keine Hauptdiagnose in Tabelle J61-4

DRG J61C**Mässig schwere Erkrankungen der Haut, mehr als ein Belegungstag, Alter < 16 Jahre**

Alter < 16 Jahre

DRG J61D**Mässig schwere Erkrankungen der Haut, mehr als ein Belegungstag, Alter > 15 Jahre**09
J61**Hauptdiagnose J61-1**

A18.4	Tuberkulose Haut u Unterhautgewebe	L40.9	Psoriasis, nnbez
A22.0	Hautmilzbrand	L41.5	Parapsoriasis m Poikilodermie
A31.1	Infektion Haut durch sonstige Mykobakterien	L44.0	Pityriasis rubra pilaris
A42.2	Zervikofaziale Aktinomykose	L51.0	Nichtbullöses Erythema exsudativum multiforme
A43.1	Nokardiose der Haut	L51.1	Bullöses Erythema exsudativum multiforme
L00.1	SSS-Syndrom, Befall >= 30% KöOF	L51.20	Tox epiderm Nekrolysis [Lyell-Syndrom], Befall < 30% KöOF
L10.1	Pemphigus vegetans	L51.21	Tox epiderm Nekrolysis [Lyell-Syndrom], Befall >= 30% KöOF
L10.3	Brasilianischer Pemphigus [fogo selvagem]	L53.9	Erythematöse KH, nnbez
L10.5	Arzneimittelinduzierter Pemphigus	L88	Pyoderma gangraenosum
L11.8	Sonstige nbez akantolytische Dermatosen	L94.5	Poikiloderma atrophicans vasculares [Jacobi]
L11.9	Akantolytische Dermatoese, nnbez	L95.0	Livedo-Vaskulitis
L12.0	Bullöses Pemphigoid	Q80.0	Ichthyosis vulgaris
L12.2	Chronisch-bullöse Dermatoese Kindesalter	Q80.1	X-chromosomal-rezessive Ichthyosis
L40.0	Psoriasis vulgaris	Q80.2	Lamelläre Ichthyosis
L40.1	Generalisierte Psoriasis pustulosa	Q80.3	Bullöse kongenitale ichthyosiforme Erythrodermie
L40.3	Psoriasis pustulosa palmoplantaris	Q80.4	Ichthyosis congenita gravis [Harlekinfetus]
L40.4	Psoriasis guttata	Q80.8	Sonstige Ichthyosis congenita
L40.8	Sonstige Psoriasis	Q80.9	Ichthyosis congenita, nnbez

Diagnose J61-2

L89.00	Dekubitus 1. Grades: Kopf	L89.07	Dekubitus 1. Grades: Ferse
L89.01	Dekubitus 1. Grades: Obere Extremität	L89.08	Dekubit 1. Gr, sonst Lokal unt Extremität
L89.02	Dekubitus 1. Grades: Dornfortsätze	L89.09	Dekubit 1. Gr, sonst u nnbez Lokaöisationen
L89.03	Dekubitus 1. Grades: Beckenkamm	L89.10	Dekubitus 2. Grades: Kopf
L89.04	Dekubitus 1. Grades: Kreuzbein	L89.11	Dekubitus 2. Grades: Obere Extremität
L89.05	Dekubitus 1. Grades: Sitzbein	L89.12	Dekubitus 2. Grades: Dornfortsätze
L89.06	Dekubitus 1. Grades: Trochanter	L89.13	Dekubitus 2. Grades: Beckenkamm

L89.14	Dekubitus 2. Grades: Kreuzbein	L89.32	Dekubitus 4. Grades: Dornfortsätze
L89.15	Dekubitus 2. Grades: Sitzbein	L89.33	Dekubitus 4. Grades: Beckenkamm
L89.16	Dekubitus 2. Grades: Trochanter	L89.34	Dekubitus 4. Grades: Kreuzbein
L89.17	Dekubitus 2. Grades: Ferse	L89.35	Dekubitus 4. Grades: Sitzbein
L89.18	Dekubit 2. Gr, sonst Lokal unt Extremität	L89.36	Dekubitus 4. Grades: Trochanter
L89.19	Dekubit 2. Gr, sonst u nnbez Lokaöisationen	L89.37	Dekubitus 4. Grades: Ferse
L89.20	Dekubitus 3. Grades: Kopf	L89.38	Dekubit 4. Gr, sonst Lokal unt Extremität
L89.21	Dekubitus 3. Grades: Obere Extremität	L89.39	Dekubit 4. Gr, sonst u nnbez Lokalisationen
L89.22	Dekubitus 3. Grades: Dornfortsätze	L89.90	Dekubitus, Grad nicht näher bezeichnet: Kopf
L89.23	Dekubitus 3. Grades: Beckenkamm	L89.91	Dekubitus, Grad nicht näher bezeichnet: Obere Extremität
L89.24	Dekubitus 3. Grades: Kreuzbein	L89.92	Dekubitus, Grad nicht näher bezeichnet: Dornfortsätze
L89.25	Dekubitus 3. Grades: Sitzbein	L89.93	Dekubitus, Grad nicht näher bezeichnet: Beckenkamm
L89.26	Dekubitus 3. Grades: Trochanter	L89.94	Dekubitus, Grad nicht näher bezeichnet: Kreuzbein
L89.27	Dekubitus 3. Grades: Ferse	L89.95	Dekubitus, Grad nicht näher bezeichnet: Sitzbein
L89.28	Dekubit 3. Gr, sonst Lokal unt Extremität	L89.96	Dekubitus, Grad nicht näher bezeichnet: Trochanter
L89.29	Dekubit 3. Gr, sonst u nnbez Lokaöisationen	L89.97	Dekubitus, Grad nicht näher bezeichnet: Ferse
L89.30	Dekubitus 4. Grades: Kopf	L89.98	Dekubit, Grad nnbez, sonst Lokalisationen d unt Extremität
L89.31	Dekubitus 4. Grades: Obere Extremität	L89.99	Dekubit, Grad nnbez, sonst u nnbez Lokalisationen

Nebendiagnose J61-3

G82.00	Schlaff Parapares u Parapleg, akut kompl QSL ntraum	G82.30	Schlaff Tetrapares u Tetrapleg, akut kompl QSL ntraum
G82.01	Schlaff Parapares u Parapleg, akut inkompl QSL ntraum	G82.31	Schlaff Tetrapares u Tetrapleg, akut inkompl QSL ntraum
G82.02	Schlaff Parapares u Parapleg, chron kompl QSL	G82.32	Schlaff Tetrapares u Tetrapleg, chron kompl QSL
G82.03	Schlaff Parapares u Parapleg, chron inkompl QSL	G82.33	Schlaff Tetrapares u Tetrapleg, chron inkompl QSL
G82.09	Schlaff Parapares u Parapleg, nnbez	G82.39	Schlaff Tetrapares u Tetrapleg, nnbez
G82.10	Spast Parapares u Parapleg, akut kompl QSL ntraum	G82.40	Spast Tetrapares u Tetrapleg, akut kompl QSL ntraum
G82.11	Spast Parapares u Parapleg, akut inkompl QSL ntraum	G82.41	Spast Tetrapares u Tetrapleg, akut inkompl QSL ntraum
G82.12	Spast Parapares u Parapleg, chron kompl QSL	G82.42	Spast Tetrapares u Tetrapleg, chron kompl QSL
G82.13	Spast Parapares u Parapleg, chron inkompl QSL	G82.43	Spast Tetrapares u Tetrapleg, chron inkompl QSL
G82.19	Spast Parapares u Parapleg, nnbez	G82.49	Spast Tetrapares u Tetrapleg, nnbez
G82.20	Parapares u Parapleg, nnbez, akut kompl QSL ntraum Genes	G82.50	Tetrapares u Tetrapleg, nnbez, akut kompl QSL ntraum Genes
G82.21	Parapares u Parapleg, nnbez, akut inkompl QSL ntraum	G82.51	Tetrapares u Tetrapleg, nnbez, akut inkompl QSL ntraum
G82.22	Parapares u Parapleg, nnbez, chron kompl QSL	G82.52	Tetrapares u Tetrapleg, nnbez, chron kompl QSL
G82.23	Parapares u Parapleg, nnbez, chron inkompl QSL	G82.53	Tetrapares u Tetrapleg, nnbez, chron inkompl QSL
G82.29	Parapares u Parapleg, nnbez	G82.59	Tetrapares u Tetrapleg, nnbez

Hauptdiagnose J61-4

A06.7	Amöbiasis der Haut	C46.0	Kaposi-Sarkom Haut
A36.3	Hautdiphtherie	C46.1	Kaposi-Sarkom Weichteilgewebe
A51.3	Sek Syphilis Haut u Schleimhäute	C46.7	Kaposi-Sarkom sonstige Lok
A66.2	Sonstige Hautläsionen im Frühstadium der Frambösie	C46.8	Kaposi-Sarkom mehrere Organe
A66.3	Hyperkeratose b Frambösie	C46.9	Kaposi-Sarkom, nnbez
A66.4	Gummata und Ulzera bei Frambösie	L00.0	SSS-Syndrom, Befall < 30% KöOF
B00.0	Ekzema herpeticatum Kaposi	L08.1	Erythrasma
B00.9	Infektion durch Herpesviren, nnbez	L10.0	Pemphigus vulgaris
B02.9	Zoster ohne Komplikation	L10.2	Pemphigus foliaceus
B38.3	Kokzidioidomykose der Haut	L10.4	Pemphigus erythematous
B55.1	Kutane Leishmaniose	L10.8	Sonstige Pemphigus-KH
B55.2	Mukokutane Leishmaniose	L10.9	Pemphigus-KH, nnbez
B65.3	Zerkariendermatitis	L12.1	Vernarbendes Pemphigoid
C43.0	Bösartiges Melanom Lippe	L12.3	Erworbene Epidermolysis bullosa
C43.2	Bösartiges Melanom Ohr u äußerer Gehörgang	L12.8	Sonstige Pemphigoid-KH
C43.3	Bösartiges Melanom so u nnbez Teile Gesicht	L12.9	Pemphigoid-KH, nnbez
C43.4	Bösartiges Melanom behaarte Kopfhaut u Hals	L13.0	Dermatitis herpetiformis [Duhring]
C43.5	Bösartiges Melanom Rumpf	L13.1	Pustulosis subcornealis [Sneddon-Wilkinson]
C43.6	Bösartiges Melanom obere Extremität, einschl Schulter	L13.8	Sonstige nbez bullöse Dermatosen
C43.7	Bösartig Melanom untere Extremität, einschl Hüfte	L13.9	Bullöse Dermatoze, nnbez
C43.8	Bösartiges Melanom Haut, mehr Teilber überlapp	L20.0	Prurigo Besnier
C43.9	Bösartiges Melanom Haut, nnbez	L20.8	Sonstiges atopisches [endogenes] Ekzem
C44.0	Sonstige bösartige Neubildungen: Lippenhaut	L20.9	Atopisches [endogenes] Ekzem, nnbez
C44.2	Sonstige BNB: Haut des Ohres u des äußeren Gehörganges	L21.1	Seborrhoisches Ekzem Kinder
C44.3	Sonst BNB: Haut sonst u nnbez Teile des Gesichtes	L23.4	Allergische Kontaktdermatitis d Farbstoffe
C44.4	Sonstige BNB: Behaarte Kopfhaut und Haut des Halses	L23.8	Allergische Kontaktdermatitis d sonst Agenzien
C44.5	Sonstige bösartige Neubildungen: Haut des Rumpfes	L23.9	Allergische Kontaktdermatitis, nnbez Ursache
C44.6	Sonst BNB: Haut der oberen Extremität, einschl Schulter	L24.8	Toxische Kontaktdermatitis d sonst Agenzien
C44.7	Sonst BNB: Haut der unteren Extremität, einschließl Hüfte	L24.9	Toxische Kontaktdermatitis, nnbez Ursache
C44.8	Sonstige BNB: Haut, mehrere Teilbereiche überlappend	L25.2	Nnbez Kontaktdermatitis d Farbstoffe
C44.9	BNB Haut, nnbez	L25.8	Nnbez Kontaktdermatitis d sonst Agenzien

L25.9	Nnbez Kontaktdermatitis, nnbez Ursache	L66.0	Pseudopelade Brocq
L26	Exfoliative Dermatitis	L66.1	Lichen planopilaris
L27.0	Generalisierte Hauteruption d Drogen od AM	L66.2	Folliculitis decalvans
L27.1	Lokalisierte Hauteruption d Drogen od AM	L66.3	Folliculitis et Perifolliculit cap absced et suffod [Hoffmann]
L28.0	Lichen simplex chronicus [Vidal]	L66.4	Atrophoderma vermiculata
L28.1	Prurigo nodularis	L66.8	Sonstige narbige Alopezie
L28.2	Sonstige Prurigo	L66.9	Narbige Alopezie, nnbez
L30.0	Nummuläres Ekzem	L70.1	Acne conglobata
L30.1	Dyshidrosis [Pompholyx]	L70.2	Acne varioliformis
L30.2	Autosensibilisierung Haut [Id-Reaktion]	L70.3	Acne tropica
L30.3	Ekzematoide Dermatitis	L73.2	Hidradenitis suppurativa
L30.4	Intertriginöses Ekzem	L83	Acanthosis nigricans
L30.8	Sonstige nbez Dermatitis	L92.0	Granuloma anulare
L30.9	Dermatitis, nnbez	L93.0	Diskoider Lupus erythematoses
L40.2	Akrodermatitis continua suppurativa [Hallopeau]	L93.1	Subakuter Lupus erythematoses cutaneus
L41.0	Pityriasis lichenoides et varioliform acuta [Mucha-Haberm]	L93.2	Sonstiger lokalisierter Lupus erythematoses
L41.1	Parapsoriasis guttata	L94.0	Scleroderma circumscripta [Morphaea]
L41.3	Kleinfleckige Parapsoriasis en plaques	L94.1	Lineare oder bandförmige Sklerodermie
L41.4	Großfleckige Parapsoriasis en plaques	L94.2	Calcinosis cutis
L41.8	Sonstige Parapsoriasis	L95.1	Erythema elevatum et diutinum
L41.9	Parapsoriasis, nnbez	L95.8	Sonstige Vaskulitis, die auf die Haut begrenzt ist
L43.0	Lichen ruber hypertrophicus	L95.9	Vaskulitis, die auf die Haut begrenzt ist, nnbez
L43.1	Lichen ruber pemphigoides	L98.1	Dermatitis factitia
L43.2	Lichenoide Arzneimittelreaktion	L98.2	Akute febrile neutrophile Dermatose [Sweet-Synd]
L43.3	Subakuter Lichen ruber planus (aktiv)	M35.6	Rezidiv Pannikulitis [Pfeifer-Weber-Christian-KH]
L43.8	Sonstiger Lichen ruber planus	M54.00	Pannikulitis Nacken-/Rückenregion, mehrere Lok WS
L43.9	Lichen ruber planus, nnbez	M54.01	Pannikulitis Nacken-/Rückenregion, Okz-Atl-Axialbereich
L44.4	Infantile papulöse Akrodermatitis [Gianotti-Crosti-Synd]	M54.02	Pannikulitis Nacken-/Rückenregion, Zervikalbereich
L44.8	Sonstige nbez papulosquamöse Haut-KH	M79.30	Pannikulitis, nnbez, mehrere Lokalisationen
L44.9	Papulosquamöse -KH, nnbez	M79.31	Pannikulitis, nnbez, Schulterregion
L51.8	Sonstiges Erythema exsudativum multiforme	M79.32	Pannikulitis, nnbez, Oberarm
L51.9	Erythema exsudativum multiforme, nnbez	M79.33	Pannikulitis, nnbez, Unterarm
L52	Erythema nodosum	M79.34	Pannikulitis, nnbez, Hand
L53.0	Erythema toxicum	M79.35	Pannikulitis, nnbez, Beckenregion/Oberschenkel
L53.1	Erythema anulare centrifugum	M79.36	Pannikulitis, nnbez, Unterschenkel
L53.2	Erythema marginatum	M79.37	Pannikulitis, nnbez, Knöchel/Fuß
L53.3	Sonstiges figuriertes chronisches Erythem	M79.38	Pannikulitis, nnbez, sonstige Lokalisation
L53.8	Sonstige nbez erythematoöse KH	M79.39	Pannikulitis, nnbez, nnbez Lokalisationen
L57.1	Aktinisches Retikuloid	Q81.1	Epidermolysis bullosa atrophicans gravis
L58.0	Akute Radiodermatitis	Q81.2	Epidermolysis bullosa dystrophica
L58.9	Radiodermatitis, nnbez	Q82.1	Xeroderma pigmentosum

Hauptdiagnose J61-5

L00.1	SSS-Syndrom, Befall >= 30% KöOF	L51.21	Tox epiderm Nekrolys [Lyell-Syndrom], Befall >= 30% KöOF
L51.1	Bullöses Erythema exsudativum multiforme		

ADRG J62**Bösartige Neubildungen der Mamma**

Hauptdiagnose in Tabelle J62-1

DRG J62A**Bösartige Neubildungen der Mamma, mehr als ein Belegungstag mit äusserst schweren CC**

Verweildauer > 1 Tag und PCCL > 3

DRG J62B**Bösartige Neubildungen der Mamma****Diagnose J62-1**

C50.0	Bösartige Neubildung: Brustwarze und Warzenhof	C50.8	BNB: Brustdrüse, mehrere Teilbereiche überlappend
C50.1	BNB: Zentraler Drüsenkörper der Brustdrüse	C50.9	Bösartige Neubildung: Brustdrüse, nicht näher bezeichnet
C50.2	BNB: Oberer innerer Quadrant der Brustdrüse	C79.2	Sekundäre BNB Haut
C50.3	BNB: Unterer innerer Quadrant der Brustdrüse	C79.81	Sekundäre bösartige Neubildung der Brustdrüse
C50.4	BNB: Oberer äußerer Quadrant der Brustdrüse	D05.0	Lobuläres Carcinoma in situ Brustdrüse
C50.5	BNB: Unterer äußerer Quadrant der Brustdrüse	D05.1	Carcinoma in situ Milchgänge
C50.6	Bösartige Neubildung: Recessus axillaris der Brustdrüse	D05.7	Sonstiges Carcinoma in situ Brustdrüse

D05.9	Carcinoma in situ Brustdrüse, nnbez	Z40.00	Prophylakt OP wg Risikofakt iVm BNB, Brustdr [Mamma]
D48.6	NB unsich/unbek Verhalt Brustdrüse [Mamma]		

ADRG J64 **Infektion / Entzündung der Haut und Unterhaut**

Hauptdiagnose in Tabelle J64-1

DRG J64A **Infektion / Entzündung der Haut und Unterhaut mit äusserst schweren CC**

PCCL > 3

DRG J64B **Infektion / Entzündung der Haut und Unterhaut, Alter < 16 Jahre**

Alter < 16 Jahre

DRG J64C **Infektion / Entzündung der Haut und Unterhaut, Alter > 15 Jahre**

Hauptdiagnose J64-1

A46	Erysipel [Wundrose]	L03.10	Phlegmone obere Extremität
I89.1	Lymphangitis	L03.11	Phlegmone untere Extremität
L01.0	Impetigo contagiosa [jeder Erreger] [jede Lok]	L03.2	Phlegmone Gesicht
L01.1	Sekundäre Impetiginisation and Dermatosen	L03.3	Phlegmone Rumpf
L02.0	Hautabszeß, Furunkel u Karbunkel, Gesicht	L03.8	Phlegmone an sonstigen Lokalisationen
L02.1	Hautabszeß, Furunkel u Karbunkel, Hals	L03.9	Phlegmone, nnbez
L02.2	Hautabszeß, Furunkel u Karbunkel, Rumpf	L05.0	Pilonidalzyste m Abszeß
L02.3	Hautabszeß, Furunkel u Karbunkel, Gesäß	L05.9	Pilonidalzyste oh Abszeß
L02.4	Hautabszeß, Furunkel u Karbunkel, Extremität	L08.0	Pyodermie
L02.8	Hautabszeß, Furunkel u Karbunkel, sonst Lok	L08.8	Sonst nbez lokale Infektion Haut u Unterhaut
L02.9	Hautabszeß, Furunkel u Karbunkel, nnbez	L08.9	Lokale Infektion Haut u Unterhaut, nnbez
L03.01	Phlegmone Finger	L98.0	Granuloma pediculatum [Granuloma pyogenicum]
L03.02	Phlegmone Zehen	L98.3	Eosinophile Zellulitis [Wells-Syndrom]



ADRG J65 **Verletzung der Haut, Unterhaut und Mamma**

Hauptdiagnose in Tabelle J65-1

DRG J65A **Verletzung der Haut, Unterhaut und Mamma, Alter > 70 Jahre oder schwere CC**

PCCL > 2 oder Alter > 70 Jahre

DRG J65B **Verletzung der Haut, Unterhaut und Mamma, Alter < 71 Jahre**

Hauptdiagnose J65-1

S00.04	Oberflächl Fremdkörper (Splitter) behaarte Kopfhaut	S00.81	Oberfl Verletzung sonst Teile Kopf, Schürfwunde
S00.30	Oberflächliche Verletzung Nase, VerletzArt nnbez	S00.84	Oberfl Verletz so Teile Kopf, oberfl Fremdkörper (Splitter)
S00.31	Schürfwunde Nase	S00.85	Oberflächliche Verletzung so Teile Kopf, Prellung
S00.34	Oberflächlicher Fremdkörper (Splitter) Nase	S00.88	Oberflächliche Verletzung so Teile Kopf, sonstige
S00.35	Prellung Nase	S00.90	Oberfl Verletzung Kopf, Teil nnbez, Verletzungsart nnbez
S00.38	Oberflächliche Verletzung Nase, sonstige	S00.91	Oberfl Verletzung Kopf, Teil nnbez, Schürfwunde
S00.40	Oberflächliche Verletzung Ohr, Art Verletzung nnbez	S00.94	Oberfl Verletzung Kopf, Teil nnbez, oberfl FK (Splitter)
S00.41	Oberflächliche Verletzung Ohr, Schürfwunde	S00.95	Oberflächliche Verletzung Kopf, Teil nnbez, Prellung
S00.44	Oberfl Verletz Ohr, oberfl Fremdkörper (Splitter)	S00.98	Oberflächliche Verletzung Kopf, Teil nnbez, sonstige
S00.45	Oberflächliche Verletzung Ohr, Prellung	S10.14	So u nnbez oberfl Verletz Rach: Oberfl Fremdkörf (Splitter)
S00.48	Oberflächliche Verletzung Ohr, sonstige	S10.7	Multiple oberflächliche Verletzungen des Halses
S00.50	Oberfl Verletzung Lippe Mundhöhle, Verletzungsart nnbez	S10.84	Oberfl Verletz so Teile Hals: Oberflächlicher FK (Splitter)
S00.51	Oberfl Verletzung Lippe Mundhöhle, Schürfwunde	S10.94	Oberfl Verletz Hals, Teil nnbez: oberfl Fremdkö (Splitter)
S00.54	Oberfl Verletz Lippe Mundhöhle, oberfl FK (Splitter)	S20.14	So u nnbez oberfl Verl Mamma [BrDdrü]: oberfl FK (Splitter)
S00.55	Oberfl Verletzung Lippe Mundhöhle, Prellung	S20.34	So oberfl Verletz vordere Thoraxwand, oberfl FK (Splitter)
S00.58	Oberfl Verletzung Lippe Mundhöhle, sonstige	S20.44	So oberfl Verletz hintere Thoraxwand, oberfl FK (Splitter)
S00.7	Multiple oberflächliche Verletzung Kopf	S20.84	Oberfl Verletzung so u nnbez Teile Thorax, oberfl FK (Splitter)
S00.80	Oberflächl Verletzung sonst Teile Kopf, Verletzungsart nnbez	S20.85	Oberfl Verletzung sonst u nnbez Teile Thorax, Prellung

S30.84	Oberfl FK (Splitter) Abdomen LumbosakrGegend Becken	S70.84	So oberfl Verletz Hüfte u OS, oberfl FK (Splitter)
S30.94	Oberfl FK (Splitter) Abd LumbosakrGeg Becken, Teil nnbez	S70.9	Oberfl Verletzung Hüfte u OS, nnbez
S40.84	So oberfl Verletz Schulter u Oberarm, oberfl FK (Splitter)	S80.84	So oberfl Verletz Unterschenkel, oberfl FK (Splitter)
S50.84	So oberfl Verletz Unterarm, oberflächlicher FK (Splitter)	S90.84	So oberfl Verletz Knöchelregion Fuß, oberfl FK (Splitter)
S60.84	So oberfl Verletz Handgelenk Hand, oberfl FK (Splitter)		

ADRG J67**Erkrankungen der Mamma ausser bei bösartiger Neubildung oder leichte bis moderate Hauterkrankungen**

Hauptdiagnose in Tabelle J67-1

DRG J67A**Leichte bis moderate Hauterkrankungen mit schweren CC**

Hauptdiagnose in Tabelle J67-2 und PCCL > 2

DRG J67B**Leichte bis moderate Hauterkrankungen oder Erkrankungen der Mamma ausser bösartiger Neubildung****Diagnose J67-1**

A66.0	Primärläsion b Frambösie	D03.8	Melanoma in situ sonst Lok
A66.1	Multiple Papillome und Krabbenframbösie	D03.9	Melanoma in situ, nnbez
A67.0	Primärläsion bei Pinta	D04.0	Carcinoma in situ Lippenhaut
A67.1	Zwischenstadium der Pinta	D04.2	Carcinoma in situ Haut Ohr u äußerer Gehörgang
A67.3	Mischformen der Pinta	D04.3	Carcinoma in situ Haut so u nnbez Teile Gesicht
B07	Viruswarzen	D04.4	Carcinoma in situ behaarte Kopfhaut u Haut Hals
B08.1	Molluscum contagiosum	D04.5	Carcinoma in situ Haut Rumpf
B35.0	Tinea barbae und Tinea capitis	D04.6	Ca in situ Haut obere Extremität, einschl Schulter
B35.1	Tinea unguium	D04.7	Ca in situ Haut untere Extremität, einschl Hüfte
B35.2	Tinea manuum	D04.8	Carcinoma in situ Haut sonst Lokalisationen
B35.3	Tinea pedis	D04.9	Carcinoma in situ Haut, nnbez
B35.4	Tinea corporis	D17.0	Gut Neub Fettgew Haut Unterhaut Kopf Gesicht Hals
B35.5	Tinea imbricata	D17.1	Gutart Neubild Fettgew Haut Unterhaut Rumpf
B35.6	Tinea cruris	D17.2	Gut Neub Fettgew Haut Unterhaut Extremitäten
B35.8	Sonstige Dermatophyosen	D17.3	Gut Neub Fettgew Haut Unterhaut so/nnbez Lok
B35.9	Dermatophytose, nnbez	D17.7	Gutart Neubild Fettgewebe sonst Lokalisationen
B36.0	Pityriasis versicolor	D17.9	Gutart Neubildung Fettgewebe, nnbez
B36.1	Tinea nigra	D18.00	Hämangiom, nnbez Lokalisation
B36.2	Piedra alba [weiße Piedra]	D18.01	Hämangiom an Haut u Unterhaut
B36.3	Piedra nigra [schwarze Piedra]	D18.08	Hämangiom, sonstige Lokalisationen
B36.8	Sonstige nbez oberflächliche Mykosen	D22.0	Melanozytennävus Lippe
B36.9	Oberflächliche Mykose, nnbez	D22.2	Melanozytennävus Ohr/äußerer Gehörgang
B37.2	Kandidose der Haut und der Nägel	D22.3	Melanozytennävus so u nnbez Teile Gesicht
B85.0	Pedikulose durch Pediculus humanus capitis	D22.4	Melanozytennävus behaarte Kopfhaut u Hals
B85.1	Pedikulose durch Pediculus humanus corporis	D22.5	Melanozytennävus Rumpf
B85.2	Pedikulose, nnbez	D22.6	Melanozytennävus obere Extremität, einschl Schulter
B85.3	Phthiriasis [Filzläusebefall]	D22.7	Melanozytennävus untere Extremität, einschl Hüfte
B85.4	Mischformen von Pedikulose und Phthiriasis	D22.9	Melanozytennävus, nnbez
B86	Skabies	D23.0	So gutart Neubildungen Lippenhaut
B87.0	Dermatomyiasis	D23.2	So gutart Neubild Haut Ohr/äußerer Gehörgang
B87.1	Wundmyiasis	D23.3	So gutart Neubild Haut so u nnbez Teile Gesicht
B87.2	Ophthalmomyiasis	D23.4	So gutart Neubild behaarte Kopfhaut u Haut Hals
B87.3	Nasopharyngeale Myiasis	D23.5	So gutart Neubildungen Haut Rumpf
B87.4	Otomyiasis	D23.6	So gutart Neubild Haut ob Extrem, einschl Schulter
B87.8	Myiasis an sonstigen Lokalisationen	D23.7	So gutart Neubild Haut unt Extrem, einschl Hüfte
B87.9	Myiasis, nnbez	D23.9	So gutart Neubildungen Haut, nnbez
B88.0	Sonst Akarinoase [Milbenbefall]	D24	Gutartige Neubildung Brustdrüse [Mamma]
B88.1	Tungiasis [Sandflohbefall]	D48.5	NB unsich/unbek Verhalt Haut
B88.2	Sonstiger Befall d Arthropoden	H02.6	Xanthelasma palpebrarum
B88.3	Hirudiniasis externa	I78.1	Nävus, nichtneoplastisch
B88.9	Parasitenbefall der Haut, nnbez	I89.0	Lymphödem, aonkl
D03.0	Melanoma in situ Lippe	I97.2	Lymphödem nach Mastektomie
D03.2	Melanoma in situ Ohr u äußerer Gehörgang	L11.0	Erworbene Keratosis follicularis
D03.3	Melanoma in situ so u nnbez Teile Gesicht	L11.1	Transitor akantolytische Dermatose [Grover]
D03.4	Melanoma in situ behaarte Kopfhaut Hals	L21.0	Seborrhoea capitis
D03.5	Melanoma in situ Rumpf	L21.8	Sonstiges seborrhoisches Ekzem
D03.6	Melanoma in situ obere Extremität, einschl Schulter	L21.9	Seborrhoisches Ekzem, nnbez
D03.7	Melanoma in situ untere Extremität, einschl Hüfte	L22	Windeldermatitis

L23.0	Allergische Kontaktdermatitis d Metalle	L60.9	KH Nägel, nnbez
L23.1	Allergische Kontaktdermatitis d Klebstoffe	L63.0	Alopecia (cranialis) totalis
L23.2	Allergische Kontaktdermatitis d Kosmetika	L63.1	Alopecia universalis
L23.3	Allerg Kontaktdermat d Drogen od AM b Hautkont	L63.2	Ophiasis
L23.5	Allerg Kontaktdermatitis d so chem Produkte	L63.8	Sonstige Alopecia areata
L23.6	Allerg Kontaktdermatitis d Nahrungsm b Hautkont	L63.9	Alopecia areata, nnbez
L23.7	Allerg Kontaktdermatitis d Pflanz, ausg Nahrungsmittel	L64.0	Arzneimittelinduzierte Alopecia androgenetica
L24.0	Toxische Kontaktdermatitis d Detergenzien	L64.8	Sonstige Alopecia androgenetica
L24.1	Toxische Kontaktdermatitis d Öle u Fette	L64.9	Alopecia androgenetica, nnbez
L24.2	Toxische Kontaktdermatitis d Lösungsmittel	L65.0	Telogeneffluvium
L24.3	Toxische Kontaktdermatitis d Kosmetika	L65.1	Anageneffluvium
L24.4	Tox Kontaktdermat d Drogen od AM b Hautkont	L65.2	Alopecia mucinosa [Pinkus]
L24.5	Tox Kontaktdermatitis d so chem Produkte	L65.8	Sonstiger nbez Haarausfall oh Narbenbildung
L24.6	Tox Kontaktdermatitis d Nahrungsmittel b Hautkontakt	L65.9	Haarausfall oh Narbenbildung, nnbez
L24.7	Tox Kontaktdermatitis d Pflanz, ausg Nahrungsmittel	L67.0	Trichorrhhexis nodosa
L25.0	Nnbez Kontaktdermatitis d Kosmetika	L67.1	Veränderungen Haarfarbe
L25.1	Nnbez Kontaktdermat d Drogen od AM b Hautkont	L67.8	Sonst Anomalien Haarfarbe u Haarschaft
L25.3	Nnbez Kontaktdermatitis d so chem Produkte	L67.9	Anomalie Haarfarbe u Haarschaft, nnbez
L25.4	Nnbez Kontaktdermatitis d Nahrungsm b Hautkont	L68.0	Hirsutismus
L25.5	Nnbez Kontaktdermatitis d Pflanz, ausg Nahrungsm	L68.1	Hypertrichosis lanuginosa acquisita
L27.2	Dermatitis d aufgenommene Nahrungsmittel	L68.2	Lokalisierte Hypertrichose
L27.8	Dermatitis d so oral/enteral/parenteral aufg Substanzen	L68.3	Polytrichie
L27.9	Dermatitis d nnbez oral/enteral/parenteral aufg Substanz	L68.8	Sonstige Hypertrichose
L29.0	Pruritus ani	L68.9	Hypertrichose, nnbez
L29.8	Sonstiger Pruritus	L70.0	Acne vulgaris
L29.9	Pruritus, nnbez	L70.4	Acne infantum
L30.5	Pityriasis alba faciei	L70.5	Acne excoriée des jeunes filles
L42	Pityriasis rosea	L70.8	Sonstige Akne
L44.1	Lichen nitidus	L70.9	Akne, nnbez
L44.2	Lichen striatus	L71.0	Periorale Dermatitis
L44.3	Lichen ruber moniliformis	L71.1	Rhinophym
L50.0	Allergische Urtikaria	L71.8	Sonstige Rosazea
L50.1	Idiopathische Urtikaria	L71.9	Rosazea, nnbez
L50.2	Urtikaria d Kälte od Wärme	L72.0	Epidermalzyste
L50.3	Urticaria factitia	L72.1	Trichilemmalzyste
L50.4	Urticaria mechanica	L72.2	Steatocystoma multiplex
L50.5	Cholinergische Urtikaria	L72.8	Sonst folliculäre Zysten Haut u Unterhaut
L50.6	Kontakturtikaria	L72.9	Follikuläre Zyste Haut u Unterhaut, nnbez
L50.8	Sonstige Urtikaria	L73.0	Aknekeloid [Folliculitis sclerotisans nuchae]
L50.9	Urtikaria, nnbez	L73.1	Pseudofolliculitis barbae
L55.0	Dermatitis solaris acuta 1. Grad	L73.8	Sonstige nbez KH Haarfollikel
L55.1	Dermatitis solaris acuta 2. Grad	L73.9	KH Haarfollikel, nnbez
L55.2	Dermatitis solaris acuta 3. Grad	L74.0	Miliaria rubra
L55.8	Sonstige Dermatitis solaris acuta	L74.1	Miliaria crystallina
L55.9	Dermatitis solaris acuta, nnbez	L74.2	Miliaria profunda
L56.0	Phototoxische Reaktion auf Arzneimittel	L74.3	Miliaria, nnbez
L56.1	Photoallergische Reaktion auf Arzneimittel	L74.4	Anhidrosis
L56.2	Phototoxische Kontaktdermatitis	L74.8	Sonst KH ekrine Schweißdrüsen
L56.3	Urticaria solaris	L74.9	KH ekrine Schweißdrüsen, nnbez
L56.4	Polymorphe Lichtdermatose	L75.0	Bromhidrosis
L56.8	Sonst nbez akute Hautveränderungen d UV-Strahlen	L75.1	Chromhidrosis
L56.9	Akute Hautveränderung d Ultraviolettstrahlen, nnbez	L75.2	Apokrine Miliaria
L57.0	Aktinische Keratose	L75.8	Sonst KH apokrine Schweißdrüsen
L57.2	Cutis rhomboidalis nuchae	L75.9	KH apokrine Schweißdrüsen, nnbez
L57.3	Poikiloderma reticularis [Civatte]	L80	Vitiligo
L57.4	Cutis laxa senilis	L81.0	Postinflammatorische Hyperpigmentierung
L57.5	Strahlengranulom	L81.1	Chloasma [Melasma]
L57.8	So Hautveränd d chron Exp ggü nichtionis Strahlg	L81.2	Epheliden
L57.9	Hautveränd chron Exp ggü nichtionis Strahlg, nnbez	L81.3	Café-au-lait-Flecken
L58.1	Chronische Radiodermatitis	L81.4	Sonstige Melanin-Hyperpigmentierung
L59.0	Erythema ab igne	L81.5	Leukoderm, aonkl
L59.8	Sonst nbez KH Haut u Unterhaut d Strahleneinwirk	L81.6	Sonstige Stör d verminderte Melaninbildung
L59.9	KH Haut u Unterhaut d Strahleneinwirkung, nnbez	L81.7	Pigmentpurpura
L60.0	Unguis incarnatus	L81.8	Sonstige nbez Störungen Hautpigmentierung
L60.1	Onycholysis	L81.9	Störung Hautpigmentierung, nnbez
L60.2	Onychogryposis [Onychogryphosis]	L82	Seborrhoische Keratose
L60.3	Nageldystrophie	L84	Hühneraugen u Horn- (Haut-) Schwielen
L60.4	Beau-Reil-Querfurchen	L85.0	Erworbene Ichthyosis
L60.5	Yellow-nail-Syndrom [Syndrom gelbe Nägel]	L85.1	Erworb Keratosis palmopl [Erworb Kerat palmopl]
L60.8	Sonstige KH Nägel	L85.2	Keratosis punctata (palmoplantaris)

L85.3	Xerosis cutis	Q83.3	Akzessorische Brustwarze
L85.8	Sonstige nbez Epidermisverdickungen	Q83.80	Tubuläre Brust
L85.9	Epidermisverdickung, nnbez	Q83.88	Sonstige angeborene Fehlbildungen der Mamma
L87.0	Hyperkerat follicular et parafollicular cut penetr [Kyrle]	Q83.9	Angeborene Fehlbildung Mamma, nnbez
L87.2	Elastosis perforans serpiginosa	Q84.0	Angeborene Alopezie
L87.8	Sonstige Stör transepidermale Elimination	Q84.1	Angeborene morphologische Störungen Haare, aonkl
L87.9	Störung transepidermale Elimination, nnbez	Q84.2	Sonstige angeborene Fehlbildungen Haare
L90.0	Lichen sclerosus et atrophicus	Q84.3	Anonychie
L90.1	Anetodermie, Typ Schweningen-Buzzi	Q84.4	Angeborene Leukonychie
L90.2	Anetodermie, Typ Jadassohn-Pellizzari	Q84.5	Vergrößerte u hypertrophierte Nägel (angeboren)
L90.3	Atrophoderma idiopathica, Typ Pasini-Pierini	Q84.6	Sonstige angeborene Fehlbildungen Nägel
L90.4	Akrodermatitis chronica atrophicans	Q84.8	Sonst nbez angeborene Fehlbildungen Integument
L90.5	Narben u Fibrosen Haut	Q84.9	Angeborene Fehlbildung Integument, nnbez
L90.6	Striae cutis atrophicae	R21	Hautausschlag u sonst unspezifische Hauteruptionen
L90.8	Sonstige atrophische HautKH	R22.0	Lok Schwell/Raumford/Knoten Haut/Unterhaut Kopf
L90.9	Atrophische HautKH, nnbez	R22.1	Lok Schwell/Raumford/Knoten Haut/Unterhaut Hals
L91.0	Hypertrophe Narbe	R22.2	Lok Schwell/Raumford/Knoten Haut/Unterhaut Rumpf
L91.8	Sonstige hypertrophe HautKH	R22.3	Lok Schwell/Raumford/Knoten Haut/Unterhaut ob Extrem
L91.9	Hypertrophe HautKH, nnbez	R22.4	Lok Schwell/Raumford/Knoten Haut/Unterhaut unt Extrem
L92.1	Nekrobiosis lipoidica, aonkl	R22.7	Lok Schwell/Raumford/Knoten Haut/Unterhaut mehr Lok
L92.2	Granuloma faciale [Granul eosinophilicum faciei]	R22.9	Lok Schwell/Raumford/Knoten Haut/Unterhaut nnbez
L92.3	Fremdkörpergranulom Haut u Unterhaut	R23.4	Veränderungen Hautrelief
L92.8	Sonst granulomatöse KH Haut u Unterhaut	R23.8	So u nnbez Hautveränderungen
L92.9	Granulomatöse KH Haut u Unterhaut, nnbez	R61.0	Hyperhidrose, umschrieben
L94.3	Sklerodaktylie	R61.1	Hyperhidrose, generalisiert
L94.8	Sonstige nbez lokalisierte KH Bindegewebe	R61.9	Hyperhidrose, nnbez
L94.9	Lokalisierte KH Bindegewebe, nnbez	R92	Abnorm Befund bildgeb Diagnostik Mamma [Brustdrüse]
L98.5	Muzinose Haut	S00.02	Blasenbildung (nichtthermisch) behaarte Kopfhaut
L98.6	Sonst infiltrative KH Haut u Unterhaut	S00.03	Insektenbiß/-stich (ungiftig) behaarte Kopfhaut
L98.8	Sonstige nbez KH Haut u Unterhaut	S00.32	Blasenbildung (nichtthermisch) Nase
L98.9	KH Haut u Unterhaut, nnbez	S00.33	Insektenbiß/-stich (ungiftig) Nase
N60.0	Solitärzyste Mamma	S00.42	Oberflächl Verletz Ohr, Blasenbildung (nichtthermisch)
N60.1	Diffuse zystische Mastopathie	S00.43	Oberflächl Verletz Ohr, Insektenbiß/-stich (ungiftig)
N60.2	Fibroadenose Mamma	S00.52	Oberfl Verletz Lippe Mundhöhle, Blasenbild (nichttherm)
N60.3	Fibrosklerose Mamma	S00.53	Oberfl Verletz Lippe Mundhöhle, InsektBiß/-stich (ungiftig)
N60.4	Ektasie Ductus lactiferi	S00.82	Oberfl Verletz so Teile Kopf, Blasenbildung (nichttherm)
N60.8	Sonstige gutartige Mammadysplasien	S00.83	Oberfl Verletz so Teile Kopf, Insektenbiß/-stich (ungiftig)
N60.9	Gutartige Mammadysplasie, nnbez	S00.92	Oberfl Verletz Kopf, Teil nnbez, Blasenbildung (nichttherm)
N61	Entz KH Mamma [Brustdrüse]	S00.93	Oberfl Verletz Kopf, Teil nnbez, Insektenbiß/-stich (ungiftig)
N62	Hypertrophie Mamma [Brustdrüse]	S10.12	Sonst u nnbez oberfl Verletz Rachen: Blasenb (nichttherm)
N63	Nnbez Knoten in Mamma [Brustdrüse]	S10.13	So u nnbez oberfl Verletz Rach: Insektenbiß/-stich (ungiftig)
N64.0	Fissur u Fistel Brustwarze	S10.82	Oberfl Verletz so Teile Hals: Blasenbildung (nichttherm)
N64.1	Fettgewebsnekrose Mamma	S10.83	Oberfl Verletz so Teile Hals: Insektenbiß/-stich (ungiftig)
N64.2	Atrophie Mamma	S10.92	Oberfl Verletz Hals, Teil nnbez: Blasenbildung (nichttherm)
N64.3	Galaktorrhoe, nicht i Zus m Geburt	S10.93	Oberfl Verletz Hals, Teil nnbez: InsektBiß/-stich (ungiftig)
N64.4	Mastodynie	S20.12	So u nnbez oberfl Verletz Mamma [BDrü]: Blasenb (n therm)
N64.5	Sonstige Symptome Mamma	S20.13	So u nnbez oberfl Verl Mamma [BrDrü]: InsBiß/-stich(ungift)
N64.8	Sonstige nbez KH Mamma	S20.32	So oberfl Verletz vordere Thoraxwand, Blasenbild (n therm)
N64.9	KH Mamma, nnbez	S20.33	So oberfl Verletz vord Thoraxwand, InsektBiß/-stich (ungift)
N80.6	Endometriose in Hautnarbe	S20.42	So oberfl Verletz hint Thoraxwand, Blasenbild (nichttherm)
P83.1	Erythema toxicum neonatorum	S20.43	So oberfl Verletz hint Thoraxwand, InsektBiß/-Stich (ungift)
P83.4	Brustdrüsenanschwellung b Neugeborenen	S20.82	Oberfl Verletz so u nnbez Teile Thor, Blasenbild (nichttherm)
P83.6	Umbilikalischer Polyp b Neugeborenen	S20.83	Oberfl Verletz so u nnbez Teile Thorax, InsektBiß/-Stich (ungift)
P83.8	So nbez KH-Zustände Haut, für Feten/Neugeb spezifisch	S30.82	Blasenbild (nichttherm) Abdomen LumbosakrGeg Becken
P83.9	KH-Zustand Haut, für Feten/Neugeb spezifisch, nnbez	S30.83	InsektBiß/-Stich (ungift) Abdomen LumbosakrGeg Becken
Q18.3	Flügelfell Hals	S30.92	Blasenbild (n therm) Abd LumbosakrGeg Becken, Teil nnbez
Q18.9	Angeborene Fehlbildung Gesicht u Hals, nnbez	S30.93	Insektenbiß/-stich (ungift) Abd LumbosGeg Beck, Teil nnbez
Q81.0	Epidermolysis bullosa simplex	S40.82	So oberfl Verletz Schulter u OA, Blasenbild (nichttherm)
Q81.8	Sonstige Epidermolysis bullosa	S40.83	So oberfl Verletz Schulter u OA, InsektBiß/-stich (ungiftig)
Q81.9	Epidermolysis bullosa, nnbez	S50.82	So oberfl Verletz Unterarm, Blasenbildung (nichttherm)
Q82.0	Hereditäres Lymphödem	S50.83	So oberfl Verletz Unterarm, Insektenbiß/-stich (ungiftig)
Q82.2	Mastozytose (angeboren)	S60.82	So oberfl Verletz Handgelenk Hand, Blasenbild (nichttherm)
Q82.3	Incontinentia pigmenti	S60.83	So oberfl Verletz Handgel Hand, InsektBiß/-Stich (ungiftig)
Q82.4	Ektodermale Dysplasie (anhidrotisch)	S70.82	So oberfl Verletz Hüfte u OS, Blasenbild (nichttherm)
Q82.5	Angeborener nichtneoplastischer Nävus	S70.83	So oberfl Verletz Hüfte u OS, Insektenbiß/-stich (ungiftig)
Q82.8	Sonstige nbez angeborene Fehlbildungen Haut	S80.82	So oberfl Verletz Unterschenkel, Blasenbild (nichttherm)
Q82.9	Angeborene Fehlbildung Haut, nnbez	S80.83	So oberfl Verletz Unterschenkel, InsektBiß/-Stich (ungiftig)
Q83.0	Angeb Fehlen Mamma verb m fehlender Brustwarze	S90.82	So oberfl Verletz Knöchelreg Fuß, Blasenbild (nichttherm)
Q83.1	Akzessorische Mamma	S90.83	So oberfl Verletz Knöchelreg Fuß, InsektBiß/-Stich (ungift)
Q83.2	Fehlen Brustwarze (angeboren)	T85.4	Mechanische Komplik durch Mammaprothese/-implantat

T85.82	Kapselfibrose Mamma durch Mammaprothese od -implantat	Z42.4	Nachbeh unter Anwend plast Chirurgie untere Extremität
Z40.00	Prophylakt OP wg Risikofakt iVm BNB, Brustdr [Mamma]	Z42.8	Nachbeh unter Anwend plast Chirurgie an so Körperteilen
Z41.1	Plastische Chirurgie aus kosmetischen Gründen	Z42.9	Nachbeh unter Anwend plastischer Chirurgie, nnbez
Z42.0	Nachbehand unter Anwend plast Chirurgie Kopf od Hals	Z44.3	Versorgen m u Anpassen extrakorporale Mammaprothese
Z42.1	Nachbeh unter Anwend plast Chirurgie Mamma [Brustdr]	Z52.1	Hautspender
Z42.2	Nachbeh unter Anwend plast Chirurgie an and Teilen Rumpf	Z80.3	BNB Brustdrüse [Mamma] in Familienanamnese
Z42.3	Nachbeh unter Anwend plast Chirurgie obere Extremität	Z94.5	Zustand nach Hauttransplantation

Hauptdiagnose J67-2

A66.0	Primärläsion b Frambösie	D17.1	Gutart Neubild Fettgew Haut Unterhaut Rumpf
A66.1	Multiple Papillome und Krabbenframbösie	D17.2	Gut Neub Fettgew Haut Unterhaut Extremitäten
A67.0	Primärläsion bei Pinta	D17.3	Gut Neub Fettgew Haut Unterhaut so/nnbez Lok
A67.1	Zwischenstadium der Pinta	D17.7	Gutart Neubild Fettgewebe sonst Lokalisationen
A67.3	Mischformen der Pinta	D17.9	Gutart Neubildung Fettgewebe, nnbez
B07	Viruswarzen	D18.00	Hämangiom, nnbez Lokalisation
B08.1	Molluscum contagiosum	D18.01	Hämangiom an Haut u Unterhaut
B35.0	Tinea barbae und Tinea capitis	D18.08	Hämangiom, sonstige Lokalisationen
B35.1	Tinea unguium	D22.0	Melanozytennävus Lippe
B35.2	Tinea manuum	D22.2	Melanozytennävus Ohr/äußerer Gehörgang
B35.3	Tinea pedis	D22.3	Melanozytennävus so u nnbez Teile Gesicht
B35.4	Tinea corporis	D22.4	Melanozytennävus behaarte Kopfhaut u Hals
B35.5	Tinea imbricata	D22.5	Melanozytennävus Rumpf
B35.6	Tinea cruris	D22.6	Melanozytennävus obere Extremität, einschl Schulter
B35.8	Sonstige Dermatophytosen	D22.7	Melanozytennävus untere Extremität, einschl Hüfte
B35.9	Dermatophytose, nnbez	D22.9	Melanozytennävus, nnbez
B36.0	Pityriasis versicolor	D23.0	So gutart Neubildungen Lippenhaut
B36.1	Tinea nigra	D23.2	So gutart Neubild Haut Ohr/äußerer Gehörgang
B36.2	Piedra alba [weiße Piedra]	D23.3	So gutart Neubild Haut so u nnbez Teile Gesicht
B36.3	Piedra nigra [schwarze Piedra]	D23.4	So gutart Neubild behaarte Kopfhaut u Haut Hals
B36.8	Sonstige nbez oberflächliche Mykosen	D23.5	So gutart Neubildungen Haut Rumpf
B36.9	Oberflächliche Mykose, nnbez	D23.6	So gutart Neubild Haut ob Extrem, einschl Schulter
B37.2	Kandidose der Haut und der Nägel	D23.7	So gutart Neubild Haut unt Extrem, einschl Hüfte
B85.0	Pedikulose durch Pediculus humanus capitis	D23.9	So gutart Neubildungen Haut, nnbez
B85.1	Pedikulose durch Pediculus humanus corporis	D48.5	NB unsich/unbek Verhalt Haut
B85.2	Pedikulose, nnbez	H02.6	Xanthelasma palpebrarum
B85.3	Phthiriasis [Filzläusebefall]	I78.1	Nävus, nichtneoplastisch
B85.4	Mischformen von Pedikulose und Phthiriasis	I89.0	Lymphödem, aonkl
B86	Skabies	L11.0	Erworbene Keratosis follicularis
B87.0	Dermatomyiasis	L11.1	Transitor akantolytische Dermatose [Grover]
B87.1	Wundmyiasis	L21.0	Seborrhoea capitis
B87.2	Ophthalmomyiasis	L21.8	Sonstiges seborrhoisches Ekzem
B87.3	Nasopharyngeale Myiasis	L21.9	Seborrhoisches Ekzem, nnbez
B87.4	Otomyiasis	L22	Windeldermatitis
B87.8	Myiasis an sonstigen Lokalisationen	L23.0	Allergische Kontaktdermatitis d Metalle
B87.9	Myiasis, nnbez	L23.1	Allergische Kontaktdermatitis d Klebstoffe
B88.0	Sonst Akarinoase [Milbenbefall]	L23.2	Allergische Kontaktdermatitis d Kosmetika
B88.1	Tungiasis [Sandflohbefall]	L23.3	Allerg Kontaktdermat d Drogen od AM b Hautkont
B88.2	Sonstiger Befall d Arthropoden	L23.5	Allerg Kontaktdermatitis d so chem Produkte
B88.3	Hirudiniasis externa	L23.6	Allerg Kontaktdermatitis d Nahrungsm b Hautkont
B88.9	Parasitenbefall der Haut, nnbez	L23.7	Allerg Kontaktdermatitis d Pflanz, ausg Nahrungsmittel
D03.0	Melanoma in situ Lippe	L24.0	Toxische Kontaktdermatitis d Detergenzien
D03.2	Melanoma in situ Ohr u äußerer Gehörgang	L24.1	Toxische Kontaktdermatitis d Öle u Fette
D03.3	Melanoma in situ so u nnbez Teile Gesicht	L24.2	Toxische Kontaktdermatitis d Lösungsmittel
D03.4	Melanoma in situ behaarte Kopfhaut Hals	L24.3	Toxische Kontaktdermatitis d Kosmetika
D03.5	Melanoma in situ Rumpf	L24.4	Tox Kontaktdermat d Drogen od AM b Hautkont
D03.6	Melanoma in situ obere Extremität, einschl Schulter	L24.5	Tox Kontaktdermatitis d so chem Produkte
D03.7	Melanoma in situ untere Extremität, einschl Hüfte	L24.6	Tox Kontaktdermatitis d Nahrungsmittel b Hautkontakt
D03.8	Melanoma in situ sonst Lok	L24.7	Tox Kontaktdermatitis d Pflanz, ausg Nahrungsmittel
D03.9	Melanoma in situ, nnbez	L25.0	Nnbez Kontaktdermatitis d Kosmetika
D04.0	Carcinoma in situ Lippenhaut	L25.1	Nnbez Kontaktdermat d Drogen od AM b Hautkont
D04.2	Carcinoma in situ Haut Ohr u äußerer Gehörgang	L25.3	Nnbez Kontaktdermatitis d so chem Produkte
D04.3	Carcinoma in situ Haut so u nnbez Teile Gesicht	L25.4	Nnbez Kontaktdermatitis d Nahrungsm b Hautkont
D04.4	Carcinoma in situ behaarte Kopfhaut u Haut Hals	L25.5	Nnbez Kontaktdermatitis d Pflanz, ausg Nahrungsm
D04.5	Carcinoma in situ Haut Rumpf	L27.2	Dermatitis d aufgenommene Nahrungsmittel
D04.6	Ca in situ Haut obere Extremität, einschl Schulter	L27.8	Dermatitis d so oral/enteral/parenteral aufg Substanzen
D04.7	Ca in situ Haut untere Extremität, einschl Hüfte	L27.9	Dermatitis d nnbez oral/enteral/parenteral aufg Substanz
D04.8	Carcinoma in situ Haut sonst Lokalisationen	L29.0	Pruritus ani
D04.9	Carcinoma in situ Haut, nnbez	L29.8	Sonstiger Pruritus
D17.0	Gut Neub Fettgew Haut Unterhaut Kopf Gesicht Hals	L29.9	Pruritus, nnbez

L30.5	Pityriasis alba faciei	L70.5	Acne excoriée des jeunes filles
L42	Pityriasis rosea	L70.8	Sonstige Akne
L44.1	Lichen nitidus	L70.9	Akne, nnbez
L44.2	Lichen striatus	L71.0	Periorale Dermatitis
L44.3	Lichen ruber moniliformis	L71.1	Rhinophym
L50.0	Allergische Urtikaria	L71.8	Sonstige Rosazea
L50.1	Idiopathische Urtikaria	L71.9	Rosazea, nnbez
L50.2	Urtikaria d Kälte od Wärme	L72.0	Epidermalzyste
L50.3	Urticaria factitia	L72.1	Trichilemmalzyste
L50.4	Urticaria mechanica	L72.2	Steatocystoma multiplex
L50.5	Cholinergische Urtikaria	L72.8	Sonst follikuläre Zysten Haut u Unterhaut
L50.6	Kontakturtikaria	L72.9	Follikuläre Zyste Haut u Unterhaut, nnbez
L50.8	Sonstige Urtikaria	L73.0	Aknekeloid [Folliculitis sclerotisans nuhae]
L50.9	Urtikaria, nnbez	L73.1	Pseudofolliculitis barbae
L55.0	Dermatitis solaris acuta 1. Grad	L73.8	Sonstige nbez KH Haarfollikel
L55.1	Dermatitis solaris acuta 2. Grad	L73.9	KH Haarfollikel, nnbez
L55.2	Dermatitis solaris acuta 3. Grad	L74.0	Miliaria rubra
L55.8	Sonstige Dermatitis solaris acuta	L74.1	Miliaria crystallina
L55.9	Dermatitis solaris acuta, nnbez	L74.2	Miliaria profunda
L56.0	Phototoxische Reaktion auf Arzneimittel	L74.3	Miliaria, nnbez
L56.1	Photoallergische Reaktion auf Arzneimittel	L74.4	Anhidrosis
L56.2	Phototoxische Kontaktdermatitis	L74.8	Sonst KH ekkrine Schweißdrüsen
L56.3	Urticaria solaris	L74.9	KH ekkrine Schweißdrüsen, nnbez
L56.4	Polymorphe Lichtdermatose	L75.0	Bromhidrosis
L56.8	Sonst nbez akute Hautveränderungen d UV-Strahlen	L75.1	Chromhidrosis
L56.9	Akute Hautveränderung d Ultraviolettstrahlen, nnbez	L75.2	Apokrine Miliaria
L57.0	Aktinische Keratose	L75.8	Sonst KH apokrine Schweißdrüsen
L57.2	Cutis rhomboidalis nuhae	L75.9	KH apokrine Schweißdrüsen, nnbez
L57.3	Poikiloderma reticularis [Civatte]	L80	Vitiligo
L57.4	Cutis laxa senilis	L81.0	Postinflammatorische Hyperpigmentierung
L57.5	Strahlengranulom	L81.1	Chloasma [Melasma]
L57.8	So Hautveränd d chron Exp ggü nichtionis Strahlg	L81.2	Epheliden
L57.9	Hautveränd chron Exp ggü nichtionis Strahlg, nnbez	L81.3	Café-au-lait-Flecken
L58.1	Chronische Radiodermatitis	L81.4	Sonstige Melanin-Hyperpigmentierung
L59.0	Erythema ab igne	L81.5	Leukoderm, aonkl
L59.8	Sonst nbez KH Haut u Unterhaut d Strahleneinwirk	L81.6	Sonstige Stör d verminderte Melaninbildung
L59.9	KH Haut u Unterhaut d Strahleneinwirkung, nnbez	L81.7	Pigmentpurpura
L60.0	Unguis incarnatus	L81.8	Sonstige nbez Störungen Hautpigmentierung
L60.1	Onycholysis	L81.9	Störung Hautpigmentierung, nnbez
L60.2	Onychogryposis [Onychogryphosis]	L82	Seborrhoische Keratose
L60.3	Nageldystrophie	L84	Hühneraugen u Horn- (Haut-) Schwielen
L60.4	Beau-Reil-Querfurchen	L85.0	Erworbene Ichthyosis
L60.5	Yellow-nail-Syndrom [Syndrom gelbe Nägel]	L85.1	Erworb Keratosis palmopl [Erworb Kerat palmopl]
L60.8	Sonstige KH Nägel	L85.2	Keratosis punctata (palmoplantar)
L60.9	KH Nägel, nnbez	L85.3	Xerosis cutis
L63.0	Alopecia (cranialis) totalis	L85.8	Sonstige nbez Epidermisverdickungen
L63.1	Alopecia universalis	L85.9	Epidermisverdickung, nnbez
L63.2	Ophiasis	L87.0	Hyperkerat follicular et parafollicular cut penetr [Kyrle]
L63.8	Sonstige Alopecia areata	L87.2	Elastosis perforans serpiginoza
L63.9	Alopecia areata, nnbez	L87.8	Sonstige Stör transepidermale Elimination
L64.0	Arzneimittelinduzierte Alopecia androgenetica	L87.9	Störung transepidermale Elimination, nnbez
L64.8	Sonstige Alopecia androgenetica	L90.0	Lichen sclerosus et atrophicus
L64.9	Alopecia androgenetica, nnbez	L90.1	Anetodermie, Typ Schweninger-Buzzi
L65.0	Telogeneffluvium	L90.2	Anetodermie, Typ Jadassohn-Pellizzari
L65.1	Anageneffluvium	L90.3	Atrophoderma idiopathica, Typ Pasini-Pierini
L65.2	Alopecia mucinosa [Pinkus]	L90.4	Akrodermatitis chronica atrophicans
L65.8	Sonstiger nbez Haarausfall oh Narbenbildung	L90.5	Narben u Fibrosen Haut
L65.9	Haarausfall oh Narbenbildung, nnbez	L90.6	Striae cutis atrophicae
L67.0	Trichorrhexis nodosa	L90.8	Sonstige atrophische HautKH
L67.1	Veränderungen Haarfarbe	L90.9	Atrophische HautKH, nnbez
L67.8	Sonst Anomalien Haarfarbe u Haarschaft	L91.0	Hypertrophe Narbe
L67.9	Anomalie Haarfarbe u Haarschaft, nnbez	L91.8	Sonstige hypertrophe HautKH
L68.0	Hirsutismus	L91.9	Hypertrophe HautKH, nnbez
L68.1	Hypertrichosis lanuginosa acquisita	L92.1	Nekrobiosis lipoidica, aonkl
L68.2	Lokalisierte Hypertrichose	L92.2	Granuloma faciale [Granul eosinophilicum faciei]
L68.3	Polytrichie	L92.3	Fremdkörpergranulom Haut u Unterhaut
L68.8	Sonstige Hypertrichose	L92.8	Sonst granulomatöse KH Haut u Unterhaut
L68.9	Hypertrichose, nnbez	L92.9	Granulomatöse KH Haut u Unterhaut, nnbez
L70.0	Acne vulgaris	L94.3	Sklerodaktylie
L70.4	Acne infantum	L94.8	Sonstige nbez lokalisierte KH Bindegewebe

L94.9	Lokalisierte KH Bindegewebe, nnbez	S00.42	Oberflächl Verletz Ohr, Blasenbildung (nichtthermisch)
L98.5	Muzinose Haut	S00.43	Oberflächl Verletz Ohr, Insektenbiß/-stich (ungiftig)
L98.6	Sonst infiltrative KH Haut u Unterhaut	S00.52	Oberfl Verletz Lippe Mundhöhle, Blasenbild (nichttherm)
L98.8	Sonstige nbez KH Haut u Unterhaut	S00.53	Oberfl Verletz Lippe Mundhöhle, InsektBiß/-Stich (ungiftig)
L98.9	KH Haut u Unterhaut, nnbez	S00.82	Oberfl Verletz so Teile Kopf, Blasenbildung (nichttherm)
N80.6	Endometriose in Hautnarbe	S00.83	Oberfl Verletz so Teile Kopf, Insektenbiß/-stich (ungiftig)
P83.1	Erythema toxicum neonatorum	S00.92	Oberfl Verletz Kopf, Teil nnbez, Blasenbildung (nichttherm)
P83.6	Umbilikal Polyp b Neugeborenen	S00.93	Oberfl Verletz Kopf, Teil nnbez, Insektenbiß/-stich (ungiftig)
P83.8	So nbez KH-Zustände Haut, für Feten/Neugeb spezifisch	S10.12	Sonst u nnbez oberfl Verletz Rachen: Blasenb (nichttherm)
P83.9	KH-Zustand Haut, für Feten/Neugeb spezifisch, nnbez	S10.13	So u nnbez oberfl Verletz Rach: Insektenbiß/-stich (ungiftig)
Q18.3	Flügelfell Hals	S10.82	Oberfl Verletz so Teile Hals: Blasenbildung (nichttherm)
Q18.9	Angeborene Fehlbildung Gesicht u Hals, nnbez	S10.83	Oberfl Verletz so Teile Hals: Insektenbiß/-stich (ungiftig)
Q81.0	Epidermolysis bullosa simplex	S10.92	Oberfl Verletz Hals, Teil nnbez: Blasenbildung (nichttherm)
Q81.8	Sonstige Epidermolysis bullosa	S10.93	Oberfl Verletz Hals, Teil nnbez: InsektBiß/-stich (ungiftig)
Q81.9	Epidermolysis bullosa, nnbez	S20.12	So u nnbez oberfl Verletz Mamma [BDrü]: Blasenb (n therm)
Q82.0	Hereditäres Lymphödem	S20.13	So u nnbez oberfl Verl Mamma [BrDrü]: InsBiß/-stich(ungift)
Q82.2	Mastozytose (angeboren)	S20.32	So oberfl Verletz vordere Thoraxwand, Blasenbild (n therm)
Q82.3	Incontinentia pigmenti	S20.33	So oberfl Verletz vord Thoraxwand, InsektBiß/-stich (ungift)
Q82.4	Ektodermale Dysplasie (anhidrotisch)	S20.42	So oberfl Verletz hint Thoraxwand, Blasenbild (nichttherm)
Q82.5	Angeborener nichtneoplastischer Nävus	S20.43	So oberfl Verletz hint Thoraxwand, InsektBiß/-Stich (ungift)
Q82.8	Sonstige nbez angeborene Fehlbildungen Haut	S20.82	Oberfl Verletz so u nnbez Teile Thor, Blasenbild (nichttherm)
Q82.9	Angeborene Fehlbildung Haut, nnbez	S20.83	Oberfl Verletz so u nnbez Teile Thorax, InsektBiß/-Stich (ungift)
Q84.0	Angeborene Alopezie	S30.82	Blasenbild (nichttherm) Abdomen LumbosakrGeg Becken
Q84.1	Angeborene morphologische Störungen Haare, aonkl	S30.83	InsektBiß/-Stich (ungift) Abdomen LumbosakrGeg Becken
Q84.2	Sonstige angeborene Fehlbildungen Haare	S30.92	Blasenbild (n therm) Abd LumbosakrGeg Becken, Teil nnbez
Q84.3	Anonychie	S30.93	Insektenbiß/-stich (ungift) Abd LumbosGeg Beck, Teil nnbez
Q84.4	Angeborene Leukonychie	S40.82	So oberfl Verletz Schulter u OA, Blasenbild (nichttherm)
Q84.5	Vergrößerte u hypertrophierte Nägel (angeboren)	S40.83	So oberfl Verletz Schulter u OA, InsektBiß/-stich (ungiftig)
Q84.6	Sonstige angeborene Fehlbildungen Nägel	S50.82	So oberfl Verletz Unterarm, Blasenbildung (nichttherm)
Q84.8	Sonst nbez angeborene Fehlbildungen Integument	S50.83	So oberfl Verletz Unterarm, Insektenbiß/-stich (ungiftig)
Q84.9	Angeborene Fehlbildung Integument, nnbez	S60.82	So oberfl Verletz Handgelenk Hand, Blasenbild (nichttherm)
R21	Hautausschlag u sonst unspezifische Hauteruptionen	S60.83	So oberfl Verletz Handgel Hand, InsektBiß/-Stich (ungiftig)
R22.0	Lok Schwell/Raumford/Knoten Haut/Unterhaut Kopf	S70.82	So oberfl Verletz Hüfte u OS, Blasenbild (nichttherm)
R22.1	Lok Schwell/Raumford/Knoten Haut/Unterhaut Hals	S70.83	So oberfl Verletz Hüfte u OS, Insektenbiß/-stich (ungiftig)
R22.2	Lok Schwell/Raumford/Knoten Haut/Unterhaut Rumpf	S80.82	So oberfl Verletz Unterschenkel, Blasenbild (nichttherm)
R22.3	Lok Schwell/Raumford/Knoten Haut/Unterhaut ob Extrem	S80.83	So oberfl Verletz Unterschenkel, InsektBiß/-Stich (ungiftig)
R22.4	Lok Schwell/Raumford/Knoten Haut/Unterhaut unt Extrem	S90.82	So oberfl Verletz Knöchelreg Fuß, Blasenbild (nichttherm)
R22.7	Lok Schwell/Raumford/Knoten Haut/Unterhaut mehr Lok	S90.83	So oberfl Verletz Knöchelreg Fuß, InsektBiß/-Stich (ungift)
R22.9	Lok Schwell/Raumford/Knoten Haut/Unterhaut nnbez	Z41.1	Plastische Chirurgie aus kosmetischen Gründen
R23.4	Veränderungen Hautrelief	Z42.0	Nachbehand unter Anwend plast Chirurgie Kopf od Hals
R23.8	So u nnbez Hautveränderungen	Z42.1	Nachbeh unter Anwend plast Chirurgie Mamma [Brustdr]
R61.0	Hyperhidrose, umschrieben	Z42.2	Nachbeh unter Anwend plast Chirurgie an and Teilen Rumpf
R61.1	Hyperhidrose, generalisiert	Z42.3	Nachbeh unter Anwend plast Chirurgie obere Extremität
R61.9	Hyperhidrose, nnbez	Z42.4	Nachbeh unter Anwend plast Chirurgie untere Extremität
S00.02	Blasenbildung (nichtthermisch) behaarte Kopfhaut	Z42.8	Nachbeh unter Anwend plast Chirurgie an so Körperteilen
S00.03	Insektenbiß/-stich (ungiftig) behaarte Kopfhaut	Z42.9	Nachbeh unter Anwend plastischer Chirurgie, nnbez
S00.32	Blasenbildung (nichtthermisch) Nase	Z52.1	Hautspender
S00.33	Insektenbiß/-stich (ungiftig) Nase	Z94.5	Zustand nach Hauttransplantation

ADRG J68

Erkrankungen der Haut, ein Belegungstag

Hauptdiagnose in Tabelle J68-1 und Verweildauer ist gleich 1 Tag

DRG J68A

Erkrankungen der Haut, ein Belegungstag mit komplexer Diagnose

Hauptdiagnose in Tabelle J68-2

DRG J68B

Erkrankungen der Haut, ein Belegungstag

Diagnose J68-1

A06.7	Amöbiasis der Haut	A43.1	Nokardiose der Haut
A18.4	Tuberkulose Haut u Unterhautgewebe	A51.3	Sek Syphilis Haut u Schleimhäute
A22.0	Hautmilzbrand	A66.0	Primärläsion b Frambösie
A31.1	Infektion Haut durch sonstige Mykobakterien	A66.1	Multiple Papillome und Krabbenframbösie
A36.3	Hautdiphtherie	A66.2	Sonstige Hautläsionen im Frühstadium der Frambösie
A42.2	Zervikofaziale Aktinomykose	A66.3	Hyperkeratose b Frambösie

A66.4	Gummata und Ulzera bei Frambösie	D03.0	Melanoma in situ Lippe
A67.0	Primärläsion bei Pinta	D03.2	Melanoma in situ Ohr u äußerer Gehörgang
A67.1	Zwischenstadium der Pinta	D03.3	Melanoma in situ so u nnbez Teile Gesicht
A67.3	Mischformen der Pinta	D03.4	Melanoma in situ behaarte Kopfhaut Hals
B00.0	Ekzema herpeticatum Kaposi	D03.5	Melanoma in situ Rumpf
B00.9	Infektion durch Herpesviren, nnbez	D03.6	Melanoma in situ obere Extremität, einschl Schulter
B02.9	Zoster ohne Komplikation	D03.7	Melanoma in situ untere Extremität, einschl Hüfte
B07	Viruswarzen	D03.8	Melanoma in situ sonst Lok
B08.1	Molluscum contagiosum	D03.9	Melanoma in situ, nnbez
B35.0	Tinea barbae und Tinea capitis	D04.0	Carcinoma in situ Lippenhaut
B35.1	Tinea unguium	D04.2	Carcinoma in situ Haut Ohr u äußerer Gehörgang
B35.2	Tinea manuum	D04.3	Carcinoma in situ Haut so u nnbez Teile Gesicht
B35.3	Tinea pedis	D04.4	Carcinoma in situ behaarte Kopfhaut u Haut Hals
B35.4	Tinea corporis	D04.5	Carcinoma in situ Haut Rumpf
B35.5	Tinea imbricata	D04.6	Ca in situ Haut obere Extremität, einschl Schulter
B35.6	Tinea cruris	D04.7	Ca in situ Haut untere Extremität, einschl Hüfte
B35.8	Sonstige Dermatophyten	D04.8	Carcinoma in situ Haut sonst Lokalisationen
B35.9	Dermatophytose, nnbez	D04.9	Carcinoma in situ Haut, nnbez
B36.0	Pityriasis versicolor	D17.0	Gut Neub Fettgew Haut Unterhaut Kopf Gesicht Hals
B36.1	Tinea nigra	D17.1	Gutart Neubild Fettgew Haut Unterhaut Rumpf
B36.2	Piedra alba [weiße Piedra]	D17.2	Gut Neub Fettgew Haut Unterhaut Extremitäten
B36.3	Piedra nigra [schwarze Piedra]	D17.3	Gut Neub Fettgew Haut Unterhaut so/nnbez Lok
B36.8	Sonstige nbez oberflächliche Mykosen	D17.7	Gutart Neubild Fettgewebe sonst Lokalisationen
B36.9	Oberflächliche Mykose, nnbez	D17.9	Gutart Neubildung Fettgewebe, nnbez
B37.2	Kandidose der Haut und der Nägel	D18.00	Hämangiom, nnbez Lokalisation
B38.3	Kokzidioidomykose der Haut	D18.01	Hämangiom an Haut u Unterhaut
B55.1	Kutane Leishmaniose	D18.08	Hämangiom, sonstige Lokalisationen
B55.2	Mukokutane Leishmaniose	D22.0	Melanozytennävus Lippe
B65.3	Zerkariendermatitis	D22.2	Melanozytennävus Ohr/äußerer Gehörgang
B85.0	Pedikulose durch Pediculus humanus capitis	D22.3	Melanozytennävus so u nnbez Teile Gesicht
B85.1	Pedikulose durch Pediculus humanus corporis	D22.4	Melanozytennävus behaarte Kopfhaut u Hals
B85.2	Pedikulose, nnbez	D22.5	Melanozytennävus Rumpf
B85.3	Phthiriasis [Filzläusebefall]	D22.6	Melanozytennävus obere Extremität, einschl Schulter
B85.4	Mischformen von Pedikulose und Phthiriasis	D22.7	Melanozytennävus untere Extremität, einschl Hüfte
B86	Skabies	D22.9	Melanozytennävus, nnbez
B87.0	Dermatomyiasis	D23.0	So gutart Neubildungen Lippenhaut
B87.1	Wundmyiasis	D23.2	So gutart Neubild Haut Ohr/äußerer Gehörgang
B87.2	Ophthalmomyiasis	D23.3	So gutart Neubild Haut so u nnbez Teile Gesicht
B87.3	Nasopharyngeale Myiasis	D23.4	So gutart Neubild behaarte Kopfhaut u Haut Hals
B87.4	Otomyiasis	D23.5	So gutart Neubildungen Haut Rumpf
B87.8	Myiasis an sonstigen Lokalisationen	D23.6	So gutart Neubild Haut ob Extrem, einschl Schulter
B87.9	Myiasis, nnbez	D23.7	So gutart Neubild Haut unt Extrem, einschl Hüfte
B88.0	Sonst Akarinoase [Milbenbefall]	D23.9	So gutart Neubildungen Haut, nnbez
B88.1	Tungiasis [Sandflohbefall]	D48.5	NB unsich/unbek Verhalt Haut
B88.2	Sonstiger Befall d Arthropoden	H02.6	Xanthelasma palpebrarum
B88.3	Hirudiniasis externa	I78.1	Nävus, nichtneoplastisch
B88.9	Parasitenbefall der Haut, nnbez	I89.0	Lymphödem, aonkl
C43.0	Bösartiges Melanom Lippe	L00.0	SSS-Syndrom, Befall < 30% KöOF
C43.2	Bösartiges Melanom Ohr u äußerer Gehörgang	L00.1	SSS-Syndrom, Befall >= 30% KöOF
C43.3	Bösartiges Melanom so u nnbez Teile Gesicht	L08.1	Erythrasma
C43.4	Bösartiges Melanom behaarte Kopfhaut u Hals	L10.0	Pemphigus vulgaris
C43.5	Bösartiges Melanom Rumpf	L10.1	Pemphigus vegetans
C43.6	Bösartiges Melanom obere Extremität, einschl Schulter	L10.2	Pemphigus foliaceus
C43.7	Bösartig Melanom untere Extremität, einschl Hüfte	L10.3	Brasilianischer Pemphigus [fogo selvagem]
C43.8	Bösartiges Melanom Haut, mehr Teilber überlapp	L10.4	Pemphigus erythematous
C43.9	Bösartiges Melanom Haut, nnbez	L10.5	Arzneimittelinduzierter Pemphigus
C44.0	Sonstige bösartige Neubildungen: Lippenhaut	L10.8	Sonstige Pemphigus-KH
C44.2	Sonstige BNB: Haut des Ohres u des äußeren Gehörganges	L10.9	Pemphigus-KH, nnbez
C44.3	Sonst BNB: Haut sonst u nnbez Teile des Gesichtes	L11.0	Erworbene Keratosis follicularis
C44.4	Sonstige BNB: Behaarte Kopfhaut und Haut des Halses	L11.1	Transitor akantolytische Dermatose [Grover]
C44.5	Sonstige bösartige Neubildungen: Haut des Rumpfes	L11.8	Sonstige nbez akantolytische Dermatosen
C44.6	Sonst BNB: Haut der oberen Extremität, einschl Schulter	L11.9	Akantolytische Dermatose, nnbez
C44.7	Sonst BNB: Haut der unteren Extremität, einschließl Hüfte	L12.0	Bullöses Pemphigoid
C44.8	Sonstige BNB: Haut, mehrere Teilbereiche überlappend	L12.1	Vernarbendes Pemphigoid
C44.9	BNB Haut, nnbez	L12.2	Chronisch-bullöse Dermatose Kindesalter
C46.0	Kaposi-Sarkom Haut	L12.3	Erworbene Epidermolysis bullosa
C46.1	Kaposi-Sarkom Weichteilgewebe	L12.8	Sonstige Pemphigoid-KH
C46.7	Kaposi-Sarkom sonstige Lok	L12.9	Pemphigoid-KH, nnbez
C46.8	Kaposi-Sarkom mehrere Organe	L13.0	Dermatitis herpetiformis [Duhring]
C46.9	Kaposi-Sarkom, nnbez	L13.1	Pustulosis subcornealis [Sneddon-Wilkinson]

L13.8	Sonstige nbez bullöse Dermatosen	L41.8	Sonstige Parapsoriasis
L13.9	Bullöse Dermatoze, nnbez	L41.9	Parapsoriasis, nnbez
L20.0	Prurigo Besnier	L42	Pityriasis rosea
L20.8	Sonstiges atopisches [endogenes] Ekzem	L43.0	Lichen ruber hypertrophicus
L20.9	Atopisches [endogenes] Ekzem, nnbez	L43.1	Lichen ruber pemphigoides
L21.0	Seborrhoea capitis	L43.2	Lichenoide Arzneimittelreaktion
L21.1	Seborrhoisches Ekzem Kinder	L43.3	Subakuter Lichen ruber planus (aktiv)
L21.8	Sonstiges seborrhoisches Ekzem	L43.8	Sonstiger Lichen ruber planus
L21.9	Seborrhoisches Ekzem, nnbez	L43.9	Lichen ruber planus, nnbez
L22	Windeldermatitis	L44.0	Pityriasis rubra pilaris
L23.0	Allergische Kontaktdermatitis d Metalle	L44.1	Lichen nitidus
L23.1	Allergische Kontaktdermatitis d Klebstoffe	L44.2	Lichen striatus
L23.2	Allergische Kontaktdermatitis d Kosmetika	L44.3	Lichen ruber moniliformis
L23.3	Allerg Kontaktdermat d Drogen od AM b Hautkont	L44.4	Infantile papulöse Akrodermatitis [Gianotti-Crosti-Synd]
L23.4	Allergische Kontaktdermatitis d Farbstoffe	L44.8	Sonstige nbez papulosquamöse Haut-KH
L23.5	Allerg Kontaktdermatitis d so chem Produkte	L44.9	Papulosquamöse -KH, nnbez
L23.6	Allerg Kontaktdermatitis d Nahrungsm b Hautkont	L50.0	Allergische Urtikaria
L23.7	Allerg Kontaktdermatitis d Pflanz, ausg Nahrungsmittel	L50.1	Idiopathische Urtikaria
L23.8	Allergische Kontaktdermatitis d sonst Agenzien	L50.2	Urtikaria d Kälte od Wärme
L23.9	Allergische Kontaktdermatitis, nnbez Ursache	L50.3	Urticaria factitia
L24.0	Toxische Kontaktdermatitis d Detergenzien	L50.4	Urticaria mechanica
L24.1	Toxische Kontaktdermatitis d Öle u Fette	L50.5	Cholinergische Urtikaria
L24.2	Toxische Kontaktdermatitis d Lösungsmittel	L50.6	Kontakturtikaria
L24.3	Toxische Kontaktdermatitis d Kosmetika	L50.8	Sonstige Urtikaria
L24.4	Tox Kontaktdermat d Drogen od AM b Hautkont	L50.9	Urtikaria, nnbez
L24.5	Tox Kontaktdermatitis d so chem Produkte	L51.0	Nichtbullöses Erythema exsudativum multiforme
L24.6	Tox Kontaktdermatitis d Nahrungsmittel b Hautkontakt	L51.1	Bullöses Erythema exsudativum multiforme
L24.7	Tox Kontaktdermatitis d Pflanz, ausg Nahrungsmittel	L51.20	Tox epiderm Nekrolysis [Lyell-Syndrom], Befall < 30% KöOF
L24.8	Toxische Kontaktdermatitis d sonst Agenzien	L51.21	Tox epiderm Nekrolysis [Lyell-Syndrom], Befall >= 30% KöOF
L24.9	Toxische Kontaktdermatitis, nnbez Ursache	L51.8	Sonstiges Erythema exsudativum multiforme
L25.0	Nnbez Kontaktdermatitis d Kosmetika	L51.9	Erythema exsudativum multiforme, nnbez
L25.1	Nnbez Kontaktdermat d Drogen od AM b Hautkont	L52	Erythema nodosum
L25.2	Nnbez Kontaktdermatitis d Farbstoffe	L53.0	Erythema toxicum
L25.3	Nnbez Kontaktdermatitis d so chem Produkte	L53.1	Erythema anulare centrifugum
L25.4	Nnbez Kontaktdermatitis d Nahrungsm b Hautkont	L53.2	Erythema marginatum
L25.5	Nnbez Kontaktdermatitis d Pflanz, ausg Nahrungsm	L53.3	Sonstiges figuriertes chronisches Erythem
L25.8	Nnbez Kontaktdermatitis d sonst Agenzien	L53.8	Sonstige nbez erythematöse KH
L25.9	Nnbez Kontaktdermatitis, nnbez Ursache	L53.9	Erythematöse KH, nnbez
L26	Exfoliative Dermatitis	L55.0	Dermatitis solaris acuta 1. Grad
L27.0	Generalisierte Hauteruption d Drogen od AM	L55.1	Dermatitis solaris acuta 2. Grad
L27.1	Lokalisierte Hauteruption d Drogen od AM	L55.2	Dermatitis solaris acuta 3. Grad
L27.2	Dermatitis d aufgenommene Nahrungsmittel	L55.8	Sonstige Dermatitis solaris acuta
L27.8	Dermatitis d so oral/enteral/parenteral aufg Substanzen	L55.9	Dermatitis solaris acuta, nnbez
L27.9	Dermatitis d nnbez oral/enteral/parenteral aufg Substanz	L56.0	Phototoxische Reaktion auf Arzneimittel
L28.0	Lichen simplex chronicus [Vidal]	L56.1	Photoallergische Reaktion auf Arzneimittel
L28.1	Prurigo nodularis	L56.2	Phototoxische Kontaktdermatitis
L28.2	Sonstige Prurigo	L56.3	Urticaria solaris
L29.0	Pruritus ani	L56.4	Polymorphe Lichtdermatose
L29.8	Sonstiger Pruritus	L56.8	Sonst nbez akute Hautveränderungen d UV-Strahlen
L29.9	Pruritus, nnbez	L56.9	Akute Hautveränderung d Ultraviolettstrahlen, nnbez
L30.0	Nummuläres Ekzem	L57.0	Aktinische Keratose
L30.1	Dyshidrosis [Pompholyx]	L57.1	Aktinisches Retikuloid
L30.2	Autosensibilisierung Haut [Id-Reaktion]	L57.2	Cutis rhomboidalis nuchae
L30.3	Ekzematoide Dermatitis	L57.3	Poikiloderma reticularis [Civatte]
L30.4	Intertriginöses Ekzem	L57.4	Cutis laxa senilis
L30.5	Pityriasis alba faciei	L57.5	Strahlengranulom
L30.8	Sonstige nbez Dermatitis	L57.8	So Hautveränd d chron Exp ggü nichtionis Strahlg
L30.9	Dermatitis, nnbez	L57.9	Hautveränd chron Exp ggü nichtionis Strahlg, nnbez
L40.0	Psoriasis vulgaris	L58.0	Akute Radiodermatitis
L40.1	Generalisierte Psoriasis pustulosa	L58.1	Chronische Radiodermatitis
L40.2	Akrodermatitis continua suppurativa [Hallopeau]	L58.9	Radiodermatitis, nnbez
L40.3	Psoriasis pustulosa palmoplantaris	L59.0	Erythema ab igne
L40.4	Psoriasis guttata	L59.8	Sonst nbez KH Haut u Unterhaut d Strahleneinwirk
L40.8	Sonstige Psoriasis	L59.9	KH Haut u Unterhaut d Strahleneinwirkung, nnbez
L40.9	Psoriasis, nnbez	L60.0	Unguis incarnatus
L41.0	Pityriasis lichenoides et varioliform acuta [Mucha-Haberm]	L60.1	Onycholysis
L41.1	Parapsoriasis guttata	L60.2	Onychogryposis [Onychogryphosis]
L41.3	Kleinfleckige Parapsoriasis en plaques	L60.3	Nageldystrophie
L41.4	Großfleckige Parapsoriasis en plaques	L60.4	Beau-Reil-Querfurchen
L41.5	Parapsoriasis m Poikilodermie	L60.5	Yellow-nail-Syndrom [Syndrom gelbe Nägel]

L60.8	Sonstige KH Nägel	L81.3	Café-au-lait-Flecken
L60.9	KH Nägel, nnbez	L81.4	Sonstige Melanin-Hyperpigmentierung
L63.0	Alopecia (cranialis) totalis	L81.5	Leukoderm, aonkl
L63.1	Alopecia universalis	L81.6	Sonstige Stör d verminderte Melaninbildung
L63.2	Ophiasis	L81.7	Pigmentpurpura
L63.8	Sonstige Alopecia areata	L81.8	Sonstige nbez Störungen Hautpigmentierung
L63.9	Alopecia areata, nnbez	L81.9	Störung Hautpigmentierung, nnbez
L64.0	Arzneimittelinduzierte Alopecia androgenetica	L82	Seborrhoische Keratose
L64.8	Sonstige Alopecia androgenetica	L83	Acanthosis nigricans
L64.9	Alopecia androgenetica, nnbez	L84	Hühneraugen u Horn- (Haut-) Schwielen
L65.0	Telogeneffluvium	L85.0	Erworbene Ichthyosis
L65.1	Anageneffluvium	L85.1	Erworb Keratosis palmopl [Erworb Kerat palmopl]
L65.2	Alopecia mucinosa [Pinkus]	L85.2	Keratosis punctata (palmoplantaris)
L65.8	Sonstiger nbez Haarausfall oh Narbenbildung	L85.3	Xerosis cutis
L65.9	Haarausfall oh Narbenbildung, nnbez	L85.8	Sonstige nbez Epidermisverdickungen
L66.0	Pseudopelade Brocq	L85.9	Epidermisverdickung, nnbez
L66.1	Lichen planopilaris	L87.0	Hyperkerat follicular et parafollicular cut penetr [Kyrle]
L66.2	Folliculitis decalvans	L87.2	Elastosis perforans serpiginosa
L66.3	Folliculitis et Perifolliculit cap absced et suffod [Hoffmann]	L87.8	Sonstige Stör transepidermale Elimination
L66.4	Atrophoderma vermiculata	L87.9	Störung transepidermale Elimination, nnbez
L66.8	Sonstige narbige Alopezie	L88	Pyoderma gangraenosum
L66.9	Narbige Alopezie, nnbez	L90.0	Lichen sclerosus et atrophicus
L67.0	Trichorrhexis nodosa	L90.1	Anetodermie, Typ Schweninger-Buzzi
L67.1	Veränderungen Haarfarbe	L90.2	Anetodermie, Typ Jadassohn-Pellizzari
L67.8	Sonst Anomalien Haarfarbe u Haarschaft	L90.3	Atrophoderma idiopathica, Typ Pasini-Pierini
L67.9	Anomalie Haarfarbe u Haarschaft, nnbez	L90.4	Akrodermatitis chronica atrophicans
L68.0	Hirsutismus	L90.5	Narben u Fibrosen Haut
L68.1	Hypertrichosis lanuginosa acquisita	L90.6	Striae cutis atrophicae
L68.2	Lokalisierte Hypertrichose	L90.8	Sonstige atrophische HautKH
L68.3	Polytrichie	L90.9	Atrophische HautKH, nnbez
L68.8	Sonstige Hypertrichose	L91.0	Hypertrophe Narbe
L68.9	Hypertrichose, nnbez	L91.8	Sonstige hypertrophe HautKH
L70.0	Acne vulgaris	L91.9	Hypertrophe HautKH, nnbez
L70.1	Acne conglobata	L92.0	Granuloma anulare
L70.2	Acne varioliformis	L92.1	Nekrobiosis lipoidica, aonkl
L70.3	Acne tropica	L92.2	Granuloma faciale [Granul eosinophilicum faciei]
L70.4	Acne infantum	L92.3	Fremdkörpergranulom Haut u Unterhaut
L70.5	Acne excoriée des jeunes filles	L92.8	Sonst granulomatöse KH Haut u Unterhaut
L70.8	Sonstige Akne	L92.9	Granulomatöse KH Haut u Unterhaut, nnbez
L70.9	Akne, nnbez	L93.0	Diskoider Lupus erythematodes
L71.0	Periorale Dermatitis	L93.1	Subakuter Lupus erythematodes cutaneus
L71.1	Rhinophym	L93.2	Sonstiger lokalisierter Lupus erythematodes
L71.8	Sonstige Rosazea	L94.0	Scleroderma circumscripta [Morphaea]
L71.9	Rosazea, nnbez	L94.1	Lineare oder bandförmige Sklerodermie
L72.0	Epidermalzyste	L94.2	Calcinosis cutis
L72.1	Trichilemmalzyste	L94.3	Sklerodaktylie
L72.2	Steatocystoma multiplex	L94.5	Poikiloderma atrophicans vascularis [Jacobi]
L72.8	Sonst follikuläre Zysten Haut u Unterhaut	L94.8	Sonstige nbez lokalisierte KH Bindegewebe
L72.9	Follikuläre Zyste Haut u Unterhaut, nnbez	L94.9	Lokalisierte KH Bindegewebe, nnbez
L73.0	Aknekeloid [Folliculitis sclerotisans nuchae]	L95.0	Livedo-Vaskulitis
L73.1	Pseudofolliculitis barbae	L95.1	Erythema elevatum et diutinum
L73.2	Hidradenitis suppurativa	L95.8	Sonstige Vaskulitis, die auf die Haut begrenzt ist
L73.8	Sonstige nbez KH Haarfollikel	L95.9	Vaskulitis, die auf die Haut begrenzt ist, nnbez
L73.9	KH Haarfollikel, nnbez	L98.1	Dermatitis factitia
L74.0	Miliaria rubra	L98.2	Akute febrile neutrophile Dermatose [Sweet-Synd]
L74.1	Miliaria cristallina	L98.5	Muzinose Haut
L74.2	Miliaria profunda	L98.6	Sonst infiltrative KH Haut u Unterhaut
L74.3	Miliaria, nnbez	L98.8	Sonstige nbez KH Haut u Unterhaut
L74.4	Anhidrosis	L98.9	KH Haut u Unterhaut, nnbez
L74.8	Sonst KH ekkrine Schweißdrüsen	M35.6	Rezidiv Pannikulitis [Pfeifer-Weber-Christian-KH]
L74.9	KH ekkrine Schweißdrüsen, nnbez	M54.00	Pannikulitis Nacken-/Rückenregion, mehrere Lok WS
L75.0	Bromhidrosis	M54.01	Pannikulitis Nacken-/Rückenregion, Okz-Atl-Axialbereich
L75.1	Chromhidrosis	M54.02	Pannikulitis Nacken-/Rückenregion, Zervikalbereich
L75.2	Apokrine Miliaria	M79.30	Pannikulitis, nnbez, mehrere Lokalisationen
L75.8	Sonst KH apokrine Schweißdrüsen	M79.31	Pannikulitis, nnbez, Schulterregion
L75.9	KH apokrine Schweißdrüsen, nnbez	M79.32	Pannikulitis, nnbez, Oberarm
L80	Vitiligo	M79.33	Pannikulitis, nnbez, Unterarm
L81.0	Postinflammatorische Hyperpigmentierung	M79.34	Pannikulitis, nnbez, Hand
L81.1	Chloasma [Melasma]	M79.35	Pannikulitis, nnbez, Beckenregion/Oberschenkel
L81.2	Epheliden	M79.36	Pannikulitis, nnbez, Unterschenkel

M79.37	Pannikulitis, nnbez, Knöchel/Fuß	S00.02	Blasenbildung (nichtthermisch) behaarte Kopfhaut
M79.38	Pannikulitis, nnbez, sonstige Lokalisation	S00.03	Insektenbiß/-stich (ungiftig) behaarte Kopfhaut
M79.39	Pannikulitis, nnbez, nnbez Lokalisationen	S00.32	Blasenbildung (nichtthermisch) Nase
N80.6	Endometriose in Hautnarbe	S00.33	Insektenbiß/-stich (ungiftig) Nase
P83.1	Erythema toxicum neonatorum	S00.42	Oberflächl Verletz Ohr, Blasenbildung (nichtthermisch)
P83.6	Umbilikal Polyp b Neugeborenen	S00.43	Oberflächl Verletz Ohr, Insektenbiß/-stich (ungiftig)
P83.8	So nbez KH-Zustände Haut, für Feten/Neugeb spezifisch	S00.52	Oberfl Verletz Lippe Mundhöhle, Blasenbild (nichttherm)
P83.9	KH-Zustand Haut, für Feten/Neugeb spezifisch, nnbez	S00.53	Oberfl Verletz Lippe Mundhöhle, InsektBiß/-Stich (ungiftig)
Q18.3	Flügelfell Hals	S00.82	Oberfl Verletz so Teile Kopf, Blasenbildung (nichttherm)
Q18.9	Angeborene Fehlbildung Gesicht u Hals, nnbez	S00.83	Oberfl Verletz so Teile Kopf, Insektenbiß/-stich (ungiftig)
Q80.0	Ichthyosis vulgaris	S00.92	Oberfl Verletz Kopf, Teil nnbez, Blasenbildung (nichttherm)
Q80.1	X-chromosomal-rezessive Ichthyosis	S00.93	Oberfl Verletz Kopf, Teil nnbez, Insektenbiß/-stich (ungiftig)
Q80.2	Lamelläre Ichthyosis	S10.12	Sonst u nnbez oberfl Verletz Rachen: Blasenb (nichttherm)
Q80.3	Bullöse kongenitale ichthyosiforme Erythrodermie	S10.13	So u nnbez oberfl Verletz Rach: Insektenbiß/-stich (ungiftig)
Q80.4	Ichthyosis congenita gravis [Harlekinfetus]	S10.82	Oberfl Verletz so Teile Hals: Blasenbildung (nichttherm)
Q80.8	Sonstige Ichthyosis congenita	S10.83	Oberfl Verletz so Teile Hals: Insektenbiß/-stich (ungiftig)
Q80.9	Ichthyosis congenita, nnbez	S10.92	Oberfl Verletz Hals, Teil nnbez: Blasenbildung (nichttherm)
Q81.0	Epidermolysis bullosa simplex	S10.93	Oberfl Verletz Hals, Teil nnbez: InsektBiß/-stich (ungiftig)
Q81.1	Epidermolysis bullosa atrophicans gravis	S20.12	So u nnbez oberfl Verletz Mamma [BDrü]: Blasenb (n therm)
Q81.2	Epidermolysis bullosa dystrophica	S20.13	So u nnbez oberfl Verl Mamma [BDrü]: InsBiß/-stich(ungift)
Q81.8	Sonstige Epidermolysis bullosa	S20.32	So oberfl Verletz vordere Thoraxwand, Blasenbild (n therm)
Q81.9	Epidermolysis bullosa, nnbez	S20.33	So oberfl Verletz vord Thoraxwand, InsektBiß/-stich (ungift)
Q82.0	Hereditäres Lymphödem	S20.42	So oberfl Verletz hint Thoraxwand, Blasenbild (nichttherm)
Q82.1	Xeroderma pigmentosum	S20.43	So oberfl Verletz hint Thoraxwand, InsektBiß/-Stich (ungift)
Q82.2	Mastozytose (angeboren)	S20.82	Oberfl Verletz so u nnbez Teile Thor, Blasenbild (nichttherm)
Q82.3	Incontinentia pigmenti	S20.83	Oberfl Verletz so u nnbez Teile Thorax, InsektBiß/-Stich (ungift)
Q82.4	Ektodermale Dysplasie (anhidrotisch)	S30.82	Blasenbild (nichttherm) Abdomen LumbosakrGeg Becken
Q82.5	Angeborener nichtneoplastischer Nävus	S30.83	InsektBiß/-Stich (ungift) Abdomen LumbosakrGeg Becken
Q82.8	Sonstige nbez angeborene Fehlbildungen Haut	S30.92	Blasenbild (n therm) Abd LumbosakrGeg Becken, Teil nnbez
Q82.9	Angeborene Fehlbildung Haut, nnbez	S30.93	Insektenbiß/-stich (ungift) Abd LumbosGeg Beck, Teil nnbez
Q84.0	Angeborene Alopezie	S40.82	So oberfl Verletz Schulter u OA, Blasenbild (nichttherm)
Q84.1	Angeborene morphologische Störungen Haare, aonkl	S40.83	So oberfl Verletz Schulter u OA, InsektBiß/-stich (ungiftig)
Q84.2	Sonstige angeborene Fehlbildungen Haare	S50.82	So oberfl Verletz Unterarm, Blasenbildung (nichttherm)
Q84.3	Anonychie	S50.83	So oberfl Verletz Unterarm, Insektenbiß/-stich (ungiftig)
Q84.4	Angeborene Leukonychie	S60.82	So oberfl Verletz Handgelenk Hand, Blasenbild (nichttherm)
Q84.5	Vergrößerte u hypertrophierte Nägel (angeboren)	S60.83	So oberfl Verletz Handgel Hand, InsektBiß/-Stich (ungiftig)
Q84.6	Sonstige angeborene Fehlbildungen Nägel	S70.82	So oberfl Verletz Hüfte u OS, Blasenbild (nichttherm)
Q84.8	Sonst nbez angeborene Fehlbildungen Integument	S70.83	So oberfl Verletz Hüfte u OS, Insektenbiß/-stich (ungiftig)
Q84.9	Angeborene Fehlbildung Integument, nnbez	S80.82	So oberfl Verletz Unterschenkel, Blasenbild (nichttherm)
R21	Hautausschlag u sonst unspezifische Hauteruptionen	S80.83	So oberfl Verletz Unterschenkel, InsektBiß/-Stich (ungiftig)
R22.0	Lok Schwell/Raumford/Knoten Haut/Unterhaut Kopf	S90.82	So oberfl Verletz Knöchelreg Fuß, Blasenbild (nichttherm)
R22.1	Lok Schwell/Raumford/Knoten Haut/Unterhaut Hals	S90.83	So oberfl Verletz Knöchelreg Fuß, InsektBiß/-Stich (ungift)
R22.2	Lok Schwell/Raumford/Knoten Haut/Unterhaut Rumpf	Z41.1	Plastische Chirurgie aus kosmetischen Gründen
R22.3	Lok Schwell/Raumford/Knoten Haut/Unterhaut ob Extrem	Z42.0	Nachbehand unter Anwend plast Chirurgie Kopf od Hals
R22.4	Lok Schwell/Raumford/Knoten Haut/Unterhaut unt Extrem	Z42.1	Nachbeh unter Anwend plast Chirurgie Mamma [Brustdr]
R22.7	Lok Schwell/Raumford/Knoten Haut/Unterhaut mehr Lok	Z42.2	Nachbeh unter Anwend plast Chirurgie an and Teilen Rumpf
R22.9	Lok Schwell/Raumford/Knoten Haut/Unterhaut nnbez	Z42.3	Nachbeh unter Anwend plast Chirurgie obere Extremität
R23.4	Veränderungen Hautrelief	Z42.4	Nachbeh unter Anwend plast Chirurgie untere Extremität
R23.8	So u nnbez Hautveränderungen	Z42.8	Nachbeh unter Anwend plast Chirurgie an so Körperteilen
R61.0	Hyperhidrose, umschrieben	Z42.9	Nachbeh unter Anwend plastischer Chirurgie, nnbez
R61.1	Hyperhidrose, generalisiert	Z52.1	Hautspender
R61.9	Hyperhidrose, nnbez	Z94.5	Zustand nach Hauttransplantation

Hauptdiagnose J68-2

C43.0	Bösartiges Melanom Lippe	C44.6	Sonst BNB: Haut der oberen Extremität, einschl Schulter
C43.2	Bösartiges Melanom Ohr u äußerer Gehörgang	C44.7	Sonst BNB: Haut der unteren Extremität, einschließl Hüfte
C43.3	Bösartiges Melanom so u nnbez Teile Gesicht	C44.8	Sonstige BNB: Haut, mehrere Teilbereiche überlappend
C43.4	Bösartiges Melanom behaarte Kopfhaut u Hals	C44.9	BNB Haut, nnbez
C43.5	Bösartiges Melanom Rumpf	C46.0	Kaposi-Sarkom Haut
C43.6	Bösartiges Melanom obere Extremität, einschl Schulter	C46.1	Kaposi-Sarkom Weichteilgewebe
C43.7	Bösartig Melanom untere Extremität, einschl Hüfte	C46.7	Kaposi-Sarkom sonstige Lok
C43.8	Bösartiges Melanom Haut, mehr Teilber überlapp	C46.8	Kaposi-Sarkom mehrere Organe
C43.9	Bösartiges Melanom Haut, nnbez	C46.9	Kaposi-Sarkom, nnbez
C44.0	Sonstige bösartige Neubildungen: Lippenhaut	Q81.0	Epidermolysis bullosa simplex
C44.2	Sonstige BNB: Haut des Ohres u des äußeren Gehörganges	Q81.1	Epidermolysis bullosa atrophicans gravis
C44.3	Sonst BNB: Haut sonst u nnbez Teile des Gesichtes	Q81.2	Epidermolysis bullosa dystrophica
C44.4	Sonstige BNB: Behaarte Kopfhaut und Haut des Halses	Q81.8	Sonstige Epidermolysis bullosa
C44.5	Sonstige bösartige Neubildungen: Haut des Rumpfes	Q81.9	Epidermolysis bullosa, nnbez

ADRGs 901, 902

OR-Prozeduren ohne Bezug

OR-Prozeduren ohne Bezug

DRGs 901A, 901B, 901C, 901D, 902Z

09
901-902

MDC 10

Endokrine, Ernährungs- und
Stoffwechselkrankheiten

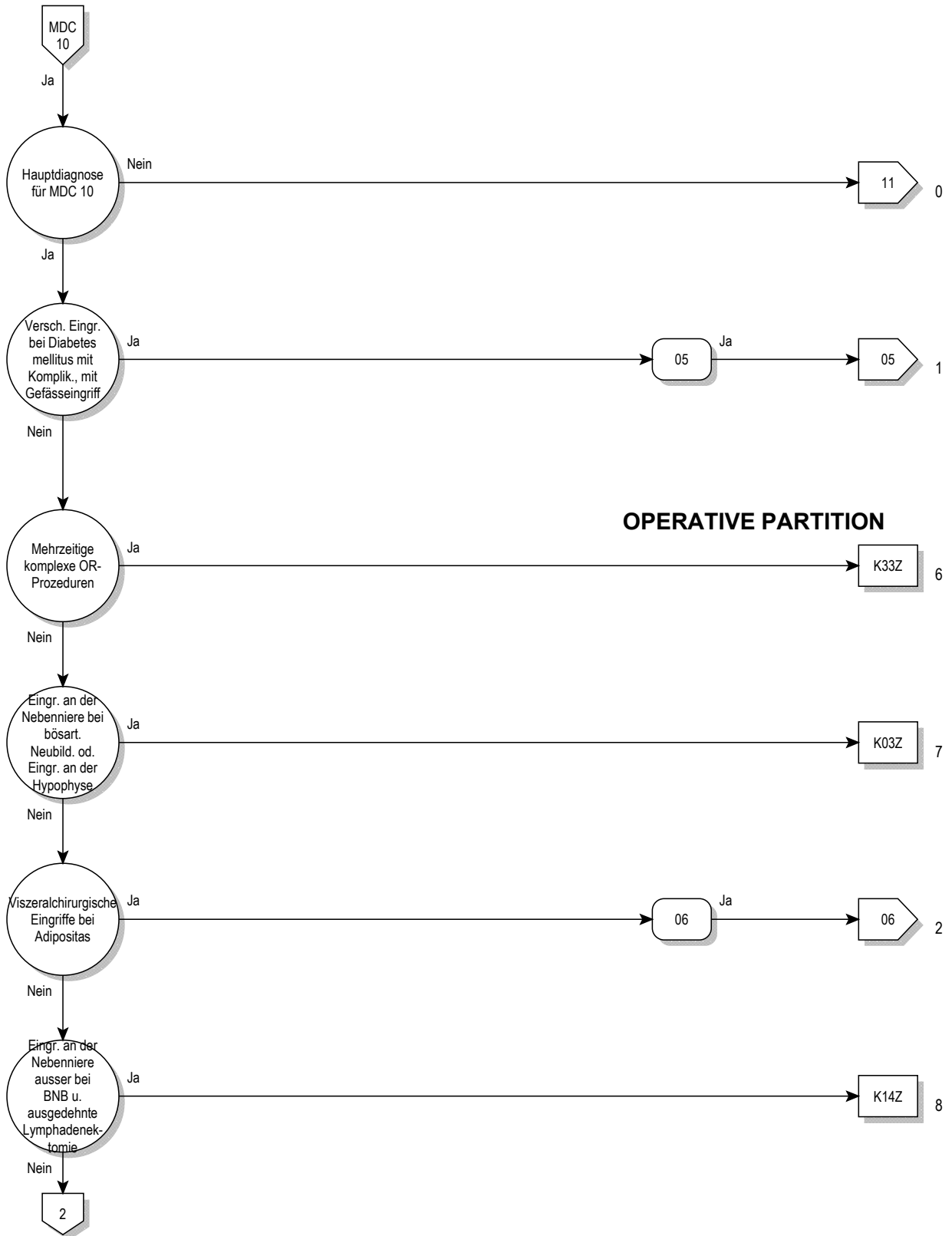

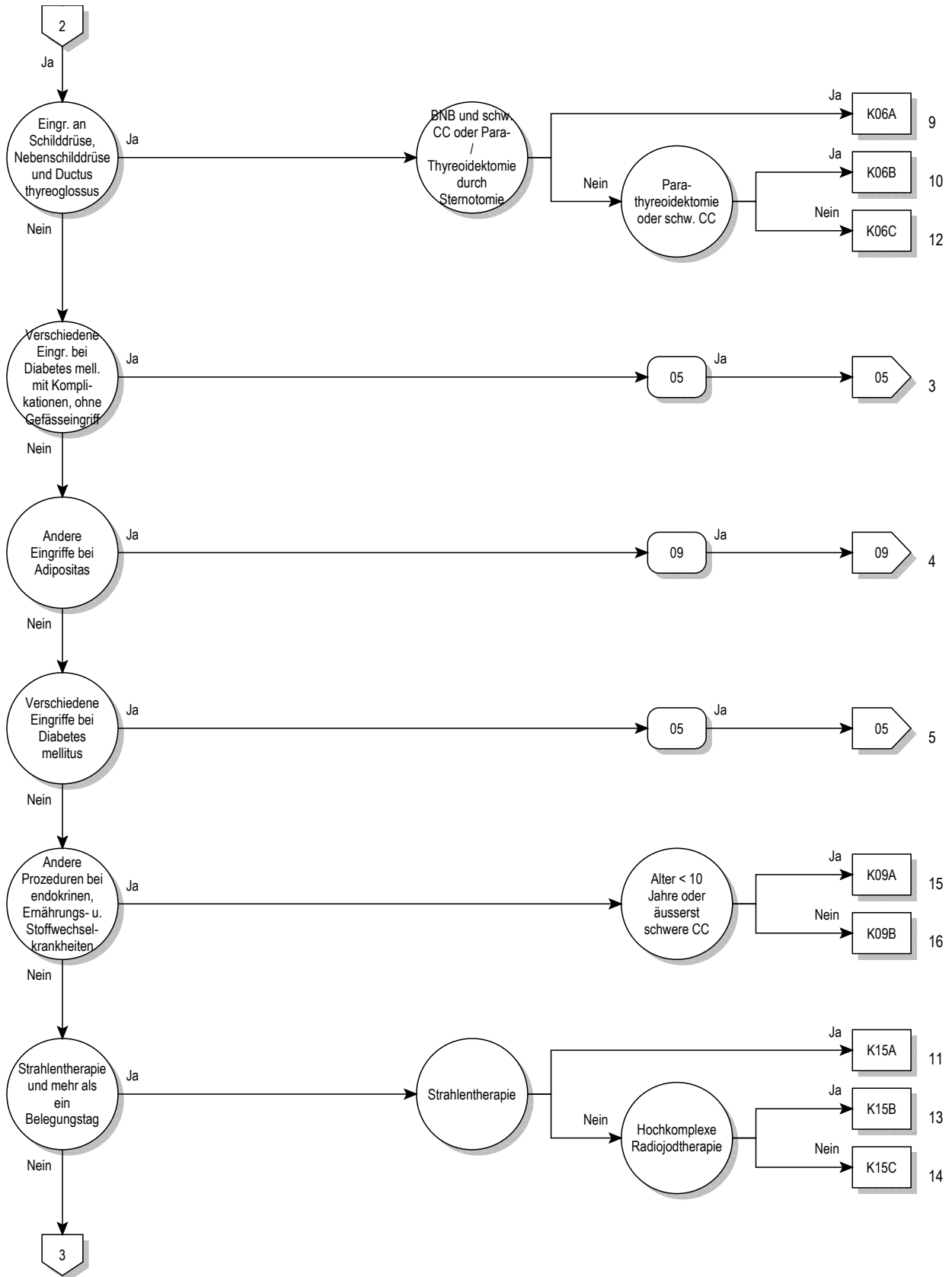

10

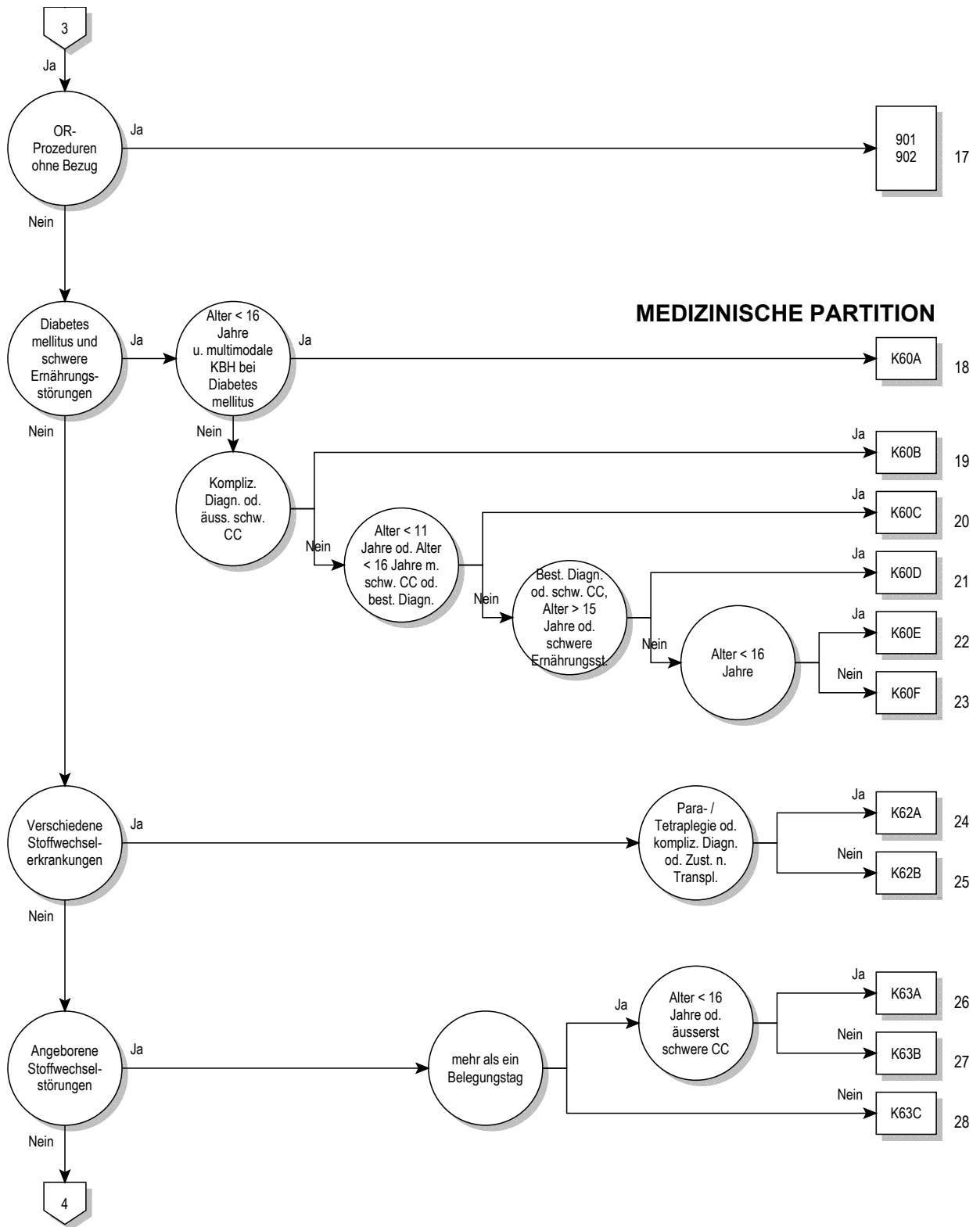

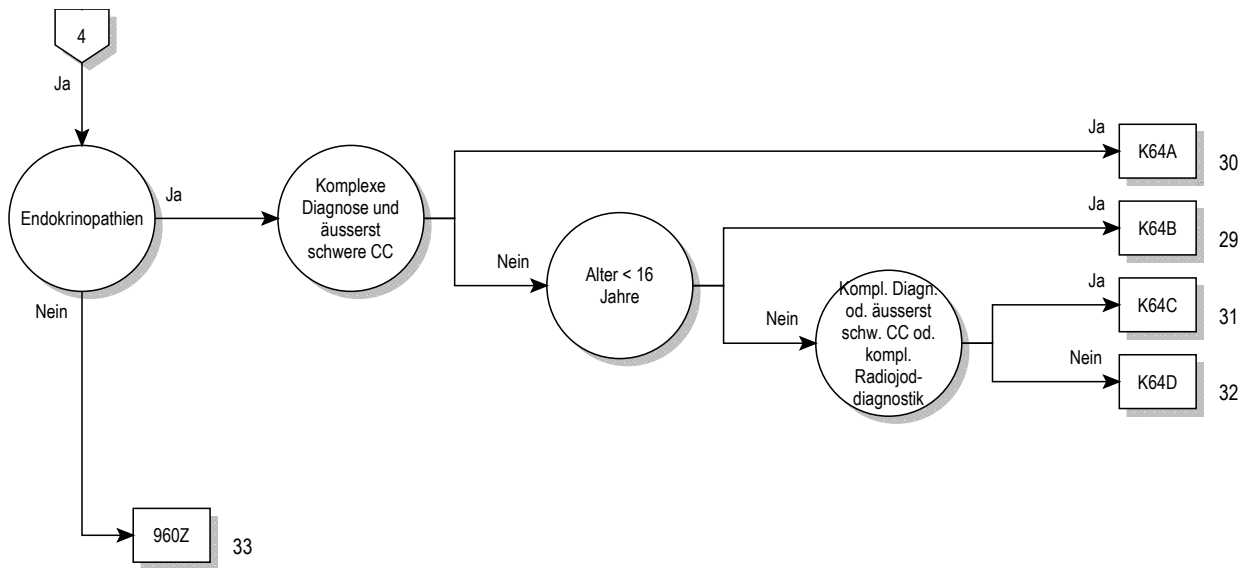

Entscheidungslogik MDC 10

Hauptdiagnose in Tabelle MDC10-0

Hauptdiagnose für MDC 10 (MDC10-0)

A18.7	Tuberkulose der Nebennieren	E06.4	Arzneimittelinduzierte Thyreoiditis
C73	Bösartige Neubildung der Schilddrüse	E06.5	Sonstige chronische Thyreoiditis
C74.0	Bösartige Neubildung: Nebennierenrinde	E06.9	Thyreoiditis, nnbez
C74.1	Bösartige Neubildung: Nebennierenmark	E07.0	Hypersekretion von Kalzitinin
C74.9	Bösartige Neubildung: Nebenniere, nicht näher bezeichnet	E07.1	Dyshormogene Struma
C75.0	Bösartige Neubildung: Nebenschilddrüse	E07.8	Sonstige nbez KH Schilddrüse
C75.1	Bösartige Neubildung: Hypophyse	E07.9	KH Schilddrüse, nnbez
C75.8	BNB: Beteiligung mehrerer endokriner Drüsen, nnbez	E10.01	Diabetes mellitus, Typ 1: m Koma, entgl bez
C75.9	Bösartige Neubildung: Endokrine Drüse, nnbez	E10.11	Diabetes mellitus, Typ 1: m Ketoazidose, entgl bez
C79.7	Sekundäre bösartige Neubildung der Nebenniere	E10.60	Diabetes mellitus, Typ 1: m sonst nbez Komplik, n entgl b
C96.5	Multifokale u unsystemische Langerhans-Zell-Histiozytose	E10.61	Diabetes mellitus, Typ 1: m sonst nbez Komplik, entgl b
C96.6	Unifokale Langerhans-Zell-Histiozytose	E10.72	Diabetes mellitus, Typ 1: m mult, so mult Kompl, n entgl bez
D13.7	Gutartige Neubild endokrin Drüsenanteil Pankreas	E10.73	Diabetes mellitus, Typ 1: m mult, so mult Kompl, entgl bez
D34	Gutartige Neubildung Schilddrüse	E10.74	Diab mellitus, Typ 1: m mult Kompl, m dia Fußsyn, n entgl bez
D35.0	Gutartige Neubildung Nebenniere	E10.75	Diab mellitus, Typ 1: m mult Kompl, m dia Fußsyn, entgl bez
D35.1	Gutartige Neubildung Nebenschilddrüse	E10.80	Diabetes mellitus, Typ 1: m nnbez Komplik, n entgl bez
D35.2	Gutartige Neubildung Hypophyse	E10.81	Diabetes mellitus, Typ 1: m nnbez Komplik, entgl bez
D35.7	Gutart Neubildung sonst nbez endokrine Drüsen	E10.90	Diabetes mellitus, Typ 1: oh Komplik, n entgl bez
D35.8	Gutart Neubildung Teilnehm mehr endokrin Drüsen	E10.91	Diabetes mellitus, Typ 1: oh Komplik, entgl bez
D35.9	Gutartige Neubildung endokrine Drüse, nnbez	E11.01	Diabetes mellitus, Typ 2: m Koma, entgl bez
D44.0	NB unsich/unbek Verhalt Schilddrüse	E11.11	Diabetes mellitus, Typ 2: m Ketoazidose, entgl bez
D44.1	NB unsich/unbek Verhalt Nebenniere	E11.60	Diabetes mellitus, Typ 2: m so nbez Komplik, n entgl bez
D44.2	NB unsich/unbek Verhalt Nebenschilddrüse	E11.61	Diabetes mellitus, Typ 2: m so nbez Komplik, entgl bez
D44.3	NB unsich/unbek Verhalt Hypophyse	E11.72	Diabetes mellitus, Typ 2: m mult, so mult Kompl, n entgl bez
D44.8	NB unsich/unbek Verhalt Teil mehr endokr Drüs	E11.73	Diabetes mellitus, Typ 2: m mult, so mult Kompl, entgl bez
D44.9	NB unsich/unbek Verhalt Endokrine Drüs, nnbez	E11.74	Diab mellitus, Typ 2: m mul Kompl, m dia Fußsyn, n entgl bez
D76.1	Hämophagozytäre Lymphohistiozytose	E11.75	Diab mellitus, Typ 2: m mult Kompl, m dia Fußsyn, entgl bez
D76.2	Hämophagozytäres Syndrom bei Infektionen	E11.80	Diabetes mellitus, Typ 2: m nnbez Komplik, n entgl bez
D76.3	Sonstige Histiozytose-Syndrome	E11.81	Diabetes mellitus, Typ 2: m nnbez Komplik, entgl bez
D81.3	Adenosindesaminase[ADA]-Mangel	E11.90	Diabetes mellitus, Typ 2: oh Komplik, n entgl bez
D81.5	Purinnukleosid-Phosphorylase[PNP]-Mangel	E11.91	Diabetes mellitus, Typ 2: oh Komplik, entgl bez
E00.0	Angeb Jodmangelsyndrom, neurologischer Typ	E12.01	DM iVm Fehl-/Mangelernähr m Koma, entgl bez
E00.1	Angeb Jodmangelsyndrom, myxödematöser Typ	E12.11	DM iVm Fehl-/Mangelernähr m Ketoazidose, entgl bez
E00.2	Angeborenes Jodmangelsyndrom, gemischter Typ	E12.60	DM iVm Fehl-/Mangelernähr m so nbez Komplik, n entgl bez
E00.9	Angeborenes Jodmangelsyndrom, nnbez	E12.61	DM iVm Fehl-/Mangelernähr m sonst nbez Komplik, entgl bez
E01.0	Jodmangelbedingte diffuse Struma (endemisch)	E12.72	DM iVm Fehl-/Mangelernähr m mult, m so mult Kpl, n entgl bez
E01.1	Jodmangelbed mehrknotige Struma (endem)	E12.73	DM iVm Fehl-/Mangelernähr m mult, m so mult Kompl, entgl bez
E01.2	Jodmangelbedingte Struma (endemisch), nnbez	E12.74	DM iVm Fehl-/Mangelernähr m mult, m dia Fußsyn, n entgl bez
E01.8	Sonst jodmangelbed SchilddrüsenKH u verwandte Zustände	E12.75	DM iVm Fehl-/Mangelernähr m mult, m dia Fußsyn, entgl bez
E02	Subklinische Jodmangel-Hypothyreose	E12.80	DM iVm Fehl-/Mangelernähr m nnbez Komplik, n entgl bez
E03.0	Angeborene Hypothyreose m diffuser Struma	E12.81	DM iVm Fehl-/Mangelernähr m nnbez Komplik, entgl bez
E03.1	Angeborene Hypothyreose oh Struma	E12.90	DM iVm Fehl-/Mangelernähr oh Komplik, n entgl bez
E03.2	Hypothyreose d AM od and exogene Substanzen	E12.91	DM iVm Fehl-/Mangelernähr oh Komplik, entgl bez
E03.3	Postinfektiöse Hypothyreose	E13.01	Sonst nbez Diab mell m Koma, entgl bez
E03.4	Atrophie Schilddrüse (erworben)	E13.11	Sonst nbez Diab mell m Ketoazidose, entgl bez
E03.8	Sonstige nbez Hypothyreose	E13.60	Sonst nbez Diab mell m sonst nbez Komplik, n entgl bez
E03.9	Hypothyreose, nnbez	E13.61	Sonst nbez Diab mell m sonst nbez Komplik, entgl bez
E04.0	Nichttoxische diffuse Struma	E13.72	Sonst nbez DM m mult, m so mult Kompl, n entgl bez
E04.1	Nichttoxischer solitärer Schilddrüsenknoten	E13.73	Sonst nbez DM m mult, m so mult Kompl, entgl bez
E04.2	Nichttoxische mehrknotige Struma	E13.74	Sonst nbez DM m mult Kompl, m dia Fußsyn, n entgl bez
E04.8	Sonstige nbez nichttoxische Struma	E13.75	Sonst nbez DM m mult Kompl, m dia Fußsyn, entgl bez
E04.9	Nichttoxische Struma, nnbez	E13.80	Sonst nbez Diab mell m nnbez Komplik, n entgl bez
E05.0	Hyperthyreose m diffuser Struma	E13.81	Sonst nbez Diab mell m nnbez Komplik, entgl bez
E05.1	Hyperthyreose m tox solitär Schilddrüsenknoten	E13.90	Sonst nbez Diab mell oh Komplik, n entgl bez
E05.2	Hyperthyreose m toxischer mehrknotiger Struma	E13.91	Sonst nbez Diab mell oh Komplik, entgl bez
E05.3	Hyperthyreose d ektopisches SD-Gewebe	E14.01	Nnbez Diab mell m Koma, entgl bez
E05.4	Hyperthyreosis factitia	E14.11	Nnbez Diab mell m Ketoazidose, entgl bez
E05.5	Thyreotoxische Krise	E14.60	Nnbez Diab mell m sonst nbez Komplik, n entgl bez
E05.8	Sonstige Hyperthyreose	E14.61	Nnbez Diab mell m sonst nbez Komplik, entgl bez
E05.9	Hyperthyreose, nnbez	E14.72	Nnbez DM m mult Kompl, m so mult Kompl, n entgl bez
E06.0	Akute Thyreoiditis	E14.73	Nnbez DM m mult Kompl, m so mult Kompl, entgl bez
E06.1	Subakute Thyreoiditis	E14.74	Nnbez DM m mult Kompl, m dia Fußsyn, n entgl bez
E06.2	Chron Thyreoiditis m transitor Hyperthyreose	E14.75	Nnbez DM m mult Kompl, m dia Fußsyn, entgl bez
E06.3	Autoimmunthyreoiditis	E14.80	Nnbez Diab mell m nnbez Komplik, n entgl bez

E14.81	Nnbez Diab mell m nnbez Komplik, entgl bez	E34.2	Ektopische Hormonsekretion, aonkl
E14.90	Nnbez Diab mell oh Komplik, n entgl bez	E34.3	Kleinwuchs, aonkl
E14.91	Nnbez Diab mell oh Komplik, entgl bez	E34.50	Part Androgenres-Synd
E15	Hypoglykämisches Koma, nichtdiabetisch	E34.51	Kompl Androgenres-Synd
E16.0	Arzneimittelinduzierte Hypoglykämie oh Koma	E34.59	Androgenres-Synd, nnbez
E16.1	Sonstige Hypoglykämie	E34.8	Sonstige nbez endokrine Störungen
E16.2	Hypoglykämie, nnbez	E34.9	Endokrine Störung, nnbez
E16.3	Erhöhte Glukagonsekretion	E35.0	KH Schilddrüse b aokl KH
E16.8	Sonst nbez Störung innere Sekretion Pankreas	E35.1	KH Nebennieren b aokl KH
E16.9	Störung innere Sekretion Pankreas, nnbez	E35.8	KH sonst endokrine Drüsen b aokl KH
E20.0	Idiopathischer Hypoparathyreoidismus	E40	Kwashiorkor
E20.1	Pseudohypoparathyreoidismus	E41	Alimentärer Marasmus
E20.8	Sonstiger Hypoparathyreoidismus	E42	Kwashiorkor-Marasmus
E20.9	Hypoparathyreoidismus, nnbez	E43	Nnbez erhebliche Energie- u Eiweißmangelernährung
E21.0	Primärer Hyperparathyreoidismus	E44.0	Mäßige Energie- u Eiweißmangelernährung
E21.1	Sekundärer Hyperparathyreoidismus, aonkl	E44.1	Leichte Energie- u Eiweißmangelernährung
E21.2	Sonstiger Hyperparathyreoidismus	E45	EntwicklVerzög d Energie- u Eiweißmangelernährung
E21.3	Hyperparathyreoidismus, nnbez	E46	Nnbez Energie- u Eiweißmangelernährung
E21.4	Sonstige nbez KH Nebenschilddrüse	E50.8	Sonstige Manifestationen Vitamin-A-Mangel
E21.5	KH Nebenschilddrüse, nnbez	E50.9	Vitamin-A-Mangel, nnbez
E22.0	Akromegalie u hypophys Hochwuchs	E51.1	Beriberi
E22.1	Hyperprolaktinämie	E51.2	Wernicke-Enzephalopathie
E22.2	Syndrom inadäquate Sekretion von Adiuretin	E51.8	Sonstige Manifestationen Thiaminmangel
E22.8	Sonstige Überfunktion Hypophyse	E51.9	Thiaminmangel, nnbez
E22.9	Überfunktion Hypophyse, nnbez	E52	Niazinmangel [Pellagra]
E23.0	Hypopituitarismus	E53.0	Riboflavinmangel
E23.1	Arzneimittelinduzierter Hypopituitarismus	E53.1	Pyridoxinmangel
E23.2	Diabetes insipidus	E53.8	Mangel sonst nbez Vitamine Vit-B-Komplex
E23.3	Hypothalamische Dysfunktion, aonkl	E53.9	Vitamin-B-Mangel, nnbez
E23.6	Sonstige Störungen Hypophyse	E54	Ascorbinsäuremangel
E23.7	Störung Hypophyse, nnbez	E55.9	Vitamin-D-Mangel, nnbez
E24.0	Hypophysäres Cushing-Syndrom	E56.0	Vitamin-E-Mangel
E24.1	Nelson-Tumor	E56.1	Vitamin-K-Mangel
E24.2	Arzneimittelinduziertes Cushing-Syndrom	E56.8	Mangel an sonstigen Vitaminen
E24.3	Ektopisches ACTH-Syndrom	E56.9	Vitaminmangel, nnbez
E24.4	Alkoholinduziertes Pseudo-Cushing-Syndrom	E58	Alimentärer Kalziummangel
E24.8	Sonstiges Cushing-Syndrom	E59	Alimentärer Selenmangel
E24.9	Cushing-Syndrom, nnbez	E60	Alimentärer Zinkmangel
E25.00	21-Hydroxyl-Mang [AGS Typ 3], klassisch Form	E61.0	Kupfermangel
E25.01	21-Hydroxyl-Mang [AGS Typ 3], Late-onset-Form	E61.1	Eisenmangel
E25.08	Sonst angeb adrenogenit Stör iVm Enzymmang	E61.2	Magnesiummangel
E25.09	Angeb adrenogenit Stör iVm Enzymmang, nnbez	E61.3	Manganmangel
E25.8	Sonstige adrenogenitale Störungen	E61.4	Chrommangel
E25.9	Adrenogenitale Störung, nnbez	E61.5	Molybdänmangel
E26.0	Primärer Hyperaldosteronismus	E61.6	Vanadiummangel
E26.1	Sekundärer Hyperaldosteronismus	E61.7	Mangel an mehreren Spurenelementen
E26.8	Sonstiger Hyperaldosteronismus	E61.8	Mangel sonstige nbez Spurenelementen
E26.9	Hyperaldosteronismus, nnbez	E61.9	Spurenelementmangel, nnbez
E27.0	Sonstige Nebennierenrindenüberfunktion	E63.0	Mangel an essentiellen Fettsäuren [EFA]
E27.1	Primäre Nebennierenrindeninsuffizienz	E63.1	Aliment Mangelzust infolge unausgew ZusammSetz Nahr
E27.2	Addison-Krise	E63.8	Sonstige nbez alimentäre Mangelzustände
E27.3	AM-induzierte Nebennierenrindeninsuffizienz	E63.9	Alimentärer Mangelzustand, nnbez
E27.4	So u nnbez Nebennierenrindeninsuffizienz	E64.0	Folgen Energie- u Eiweißmangelernährung
E27.5	Nebennierenmarküberfunktion	E64.1	Folgen Vitamin-A-Mangel
E27.8	Sonstige nbez KH Nebenniere	E64.2	Folgen Vitamin-C-Mangel
E27.9	KH Nebenniere, nnbez	E64.8	Folgen sonstiger alimentärer Mangelzustände
E29.0	Testikuläre Überfunktion	E64.9	Folgen nnbez alimentären Mangelzustandes
E29.1	Testikuläre Unterfunktion	E65	Lokalisierte Adipositas
E29.8	Sonstige testikuläre Dysfunktion	E66.00	Adipositas durch übermäß Kalorienzufuhr: BMI 30 bis < 35
E29.9	Testikuläre Dysfunktion, nnbez	E66.01	Adipositas durch übermäß Kalorienzufuhr: BMI 35 bis < 40
E30.0	Verzögerte Pubertät [Pubertas tarda]	E66.02	Adipositas durch übermäß Kalorienzufuhr: BMI 40 und mehr
E30.1	Vorzeitige Pubertät [Pubertas praecox]	E66.09	Adipositas durch übermäß Kalorienzufuhr: BMI nnbez
E30.8	Sonstige Pubertätsstörungen	E66.10	Arzneimittelinduzierte Adipositas: BMI 30 bis < 35
E30.9	Pubertätsstörung, nnbez	E66.11	Arzneimittelinduzierte Adipositas: BMI 35 bis < 40
E31.0	Autoimmune polyglanduläre Insuffizienz	E66.12	Arzneimittelinduzierte Adipositas: BMI 40 und mehr
E31.1	Polyglanduläre Überfunktion	E66.19	Arzneimittelinduzierte Adipositas: BMI nnbez
E31.8	Sonstige polyglanduläre Dysfunktion	E66.80	Sonstige Adipositas: BMI 30 bis unter 35
E31.9	Polyglanduläre Dysfunktion, nnbez	E66.81	Sonstige Adipositas: BMI 35 bis unter 40
E34.0	Karzinoid-Syndrom	E66.82	Sonstige Adipositas: BMI 40 und mehr
E34.1	Sonstige Hypersekretion intestinaler Hormone	E66.89	Sonstige Adipositas: BMI nnbez

E66.90	Adipositas, nnbez: BMI 30 bis unter 35	E83.50	Kalziphylaxie
E66.91	Adipositas, nnbez: BMI 35 bis unter 40	E83.58	Sonstige Störungen des Kalziumstoffwechsels
E66.92	Adipositas, nnbez: BMI 40 und mehr	E83.59	Störungen des Kalziumstoffwechsels, nnbez
E66.99	Adipositas, nnbez: BMI nnbez	E83.8	Sonstige Störungen des Mineralstoffwechsels
E67.0	Hypervitaminose A	E83.9	Störung des Mineralstoffwechsels, nicht näher bezeichnet
E67.1	Hyperkarotinämie	E86	Volumenmangel
E67.2	Megavitamin-B6-Syndrom	E87.0	Hyperosmolalität u Hypernatriämie
E67.3	Hypervitaminose D	E87.1	Hypoosmolalität u Hyponatriämie
E67.8	Sonstige nbez Überernährung	E87.2	Azidose
E68	Folgen Überernährung	E87.3	Alkalose
E70.0	Klassische Phenylketonurie	E87.4	Gemischte Störung Säure-Basen-Gleichgewicht
E70.1	Sonstige Hyperphenylalaninämien	E87.5	Hyperkaliämie
E70.2	Störungen TyrosinSW	E87.6	Hypokaliämie
E70.3	Albinismus	E87.8	Sonst Störung Wasser-/Elektrolythaushalt, aonkl
E70.8	Sonstige Störungen SW aromatischer Aminosäuren	E88.0	Störungen Plasmaprotein-Stoffwechsel, aonkl
E70.9	Störung SW aromatischer Aminosäuren, nnbez	E88.1	Lipodystrophie, aonkl
E71.0	Ahornsirup- (Harn-) KH	E88.2	Lipomatose, aonkl
E71.1	Sonstige Störungen SW verzweigter Aminosäuren	E88.3	Tumorlyse-Syndrom
E71.2	Störung SW verzweigter Aminosäuren, nnbez	E88.8	Sonstige nbez Stoffwechselstörungen
E71.3	Störungen FettsäureSW	E88.9	Stoffwechselstörung, nnbez
E72.0	Störungen Aminosäuretransport	E89.0	Hypothyreose nach medizinischen Maßnahmen
E72.1	Störungen SW schwefelhaltiger Aminosäuren	E89.1	Hypoinsulinämie nach medizinischen Maßnahmen
E72.2	Störungen Harnstoffzyklus	E89.2	Hypoparathyreoidismus nach med Maßnahmen
E72.3	Störungen Lysin- u HydroxylysinSW	E89.3	Hypopituitarismus nach med Maßnahmen
E72.4	Störungen OrnithinSW	E89.5	Testikuläre Unterfunktion nach med Maßnahmen
E72.5	Störungen GlyzinSW	E89.6	NNR- (NNM-) Unterfunkt nach med Maßnahmen
E72.8	Sonstige nbez Störungen AminosäureSW	E89.8	Sonst endokr od SW-Stör nach med Maßnahmen
E72.9	Störung Aminosäurestoffwechsels, nnbez	E89.9	Endokrine od SW-Stör nach med Maßnahmen, nnbez
E74.0	Glykogenspeicherkrankheit [Glykogenose]	E90	Ernährungs- u SW-Störung b aonkl KH
E74.2	Störungen Galaktosestoffwechsel	P70.2	Diabetes mellitus b Neugeborenen
E74.4	Störungen PyruvatSW u Glukoneogenese	P70.3	iatrogene Hypoglykämie b Neugeborenen
E74.8	Sonstige nbez Störungen KohlenhydratSW	P70.4	Sonstige Hypoglykämie b Neugeborenen
E74.9	Störung Kohlenhydratstoffwechsel, nnbez	P70.8	So transit Stör Kohlenhydrat-Stoffw Fetus/Neugeb
E75.3	Sphingolipidose, nnbez	P70.9	Transit Störung Kohlenhydrat-Stoffw Fetus/Neugeb, nnbez
E75.5	Sonstige Störungen Lipidspeicherung	P71.0	Kuhmilch-Hypokalzämie b Neugeborenen
E75.6	Störung Lipidspeicherung, nnbez	P71.1	Sonstige Hypokalzämie b Neugeborenen
E76.0	Mukopolysaccharidose, Typ I	P71.2	Hypomagnesiämie b Neugeborenen
E76.1	Mukopolysaccharidose, Typ II	P71.3	Tetanie b Neugeb, oh Kalzium- od Magnesiummangel
E76.2	Sonstige Mukopolysaccharidosen	P71.4	Transitorischer Hypoparathyreoidismus Neugeborenes
E76.3	Mukopolysaccharidose, nnbez	P71.8	So transit Störung Kalzium-/Magn-Stoffwechsel Neugeb
E76.8	Sonstige Störungen Glykosaminoglykan-SW	P71.9	Transit Störung Kalzium-/Magn-Stoffwechsel Neugeb, nnbez
E76.9	Störung Glykosaminoglykan-SW, nnbez	P72.0	Struma b Neugeborenen, aonkl
E77.0	Defekte posttranslational Modifikat lysosom Enzyme	P72.1	Transitorische Hyperthyreose b Neugeborenen
E77.1	Defekte b Glykoproteinabbau	P72.2	So transit Störung SchilddrFkt b Neugeborenen, aonkl
E77.8	Sonstige Störungen GlykoproteinSW	P72.8	Sonst nbez transitorische endokrine KH b Neugeborenen
E77.9	Störung Glykoproteinstoffwechsels, nnbez	P72.9	Transitorische endokrine KH Neugeborenes, nnbez
E78.0	Reine Hypercholesterinämie	P74.0	Metabolische Spätazidose b Neugeborenen
E78.1	Reine Hypertriglyzeridämie	P74.1	Dehydratation b Neugeborenen
E78.2	Gemischte Hyperlipidämie	P74.2	Störung des Natriumgleichgewichtes Neugeborenes
E78.3	Hyperchylomikronämie	P74.3	Störung des Kaliumgleichgewichtes Neugeborenes
E78.4	Sonstige Hyperlipidämien	P74.4	Sonst transit Stör Elektrolythaushalt Neugeborenes
E78.5	Hyperlipidämie, nnbez	P74.5	Transitorische Hypertyrosinämie b Neugeborenen
E78.6	Lipoproteinmangel	P74.8	Sonst transitorische SW-Stör b Neugeborenen
E78.8	Sonstige Störungen Lipoproteinstoffwechsel	P74.9	Transitorische SW-Stör b Neugeborenen, nnbez
E78.9	Störung Lipoproteinstoffwechsel, nnbez	P92.0	Erbrechen b Neugeborenen
E79.0	Hyperurikämie oh Zeichen entzündl Arthritis/toph Gicht	P92.1	Regurgitation u Rumination b Neugeborenen
E79.1	Lesch-Nyhan-Syndrom	P92.2	Trinkunlust b Neugeborenen
E79.8	Sonstige Störungen Purin- und PyrimidinSW	P92.3	Unterernährung b Neugeborenen
E79.9	Störung Purin- u PyrimidinSW, nnbez	P92.4	Überernährung b Neugeborenen
E80.0	Hereditäre erythropoetische Porphyrie	P92.5	Schwierigkeit b Neugeborenen b Brusternährung
E80.1	Porphyria cutanea tarda	P92.8	Sonst Ernährungsprobleme b Neugeborenen
E80.2	Sonstige Porphyrie	P92.9	Ernährungsproblem b Neugeborenen, nnbez
E80.3	Defekte von Katalase u Peroxidase	Q56.0	Hermaphroditismus, aonkl
E83.0	Störungen des Kupferstoffwechsels	Q56.1	Pseudohermaphroditismus masculinus, aonkl
E83.2	Störungen des Zinkstoffwechsels	Q56.2	Pseudohermaphroditismus femininus, aonkl
E83.30	Familiäre hypophosphatämische Rachitis	Q56.3	Pseudohermaphroditismus, nnbez
E83.31	Vitamin-D-abhängige Rachitis	Q56.4	Unbestimmtes Geschlecht, nnbez
E83.38	Sonstige Störungen Phosphorstoffwechsels und Phosphatase	Q89.1	Angeborene Fehlbildungen Nebenniere
E83.39	Störungen Phosphorstoffwechsels und Phosphatase, nnbez	Q89.2	Angeborene Fehlbildungen sonst endokriner Drüsen
E83.4	Störungen des Magnesiumstoffwechsels	Q99.0	Chimäre 46,XX/46,XY

Q99.1	Hermaphroditismus verus mit Karyotyp 46,XX	R63.6	Ungenüg Aufn Nahr u Wasser infolg Vernachläss seiner selbst
R29.0	Tetanie	R63.8	Sonst Sympt Nahrungs-/Flüssigkeitsaufnahme
R62.0	Verzögertes Erreichen von Entwicklungsstufen	R73.0	Abnormer Glukosetoleranztest
R62.8	So Ausbleiben erwartete physiolog Entwicklung	R73.9	Hyperglykämie, nnbez
R62.9	Ausbleiben erwartete physiolog Entwicklung, nnbez	R81	Glukosurie
R63.0	Anorexie	R82.4	Azetonurie
R63.1	Polydipsie	R94.6	Abnorme Ergebnisse Schilddrüsen-Fktprüfungen
R63.2	Polyphagie	R94.7	Abnorme Ergebnisse so endokrine Funktionsprüfungen
R63.3	Ernährungsprobleme u unsachgemäße Ernährung	S11.1	Offene Wunde mit Beteiligung Schilddrüse
R63.4	Abnorme Gewichtsabnahme	S37.81	Verletzung Nebenniere
R63.5	Abnorme Gewichtszunahme		

ADRG K03**Eingriffe an der Nebenniere bei bösartiger Neubildung oder Eingriffe an der Hypophyse**

Prozedur in Tabelle K03-2 oder Hauptdiagnose in Tabelle K03-1 und Prozedur in Tabelle K03-3

DRG K03Z**Eingriffe an der Nebenniere bei bösartiger Neubildung oder Eingriffe an der Hypophyse****Hauptdiagnose K03-1**

C74.0	Bösartige Neubildung: Nebennierenrinde	C79.7	Sekundäre bösartige Neubildung der Nebenniere
C74.1	Bösartige Neubildung: Nebennierenmark	D44.1	NB unsich/unbek Verhalt Nebenniere
C74.9	Bösartige Neubildung: Nebenniere, nicht näher bezeichnet		

Prozedur K03-2

07.13.00↔	Biopsie an der Hypophyse, transfrontaler Zugang, n.n.bez.	07.17.99↔	Biopsie am Corpus pineale, sonstige
07.13.10↔	Geschlossene [perkutane] [Nadel-] Biopsie an der Hypophyse durch transfrontalen Zugang	07.51↔	Exploration im Gebiet des Corpus pineale
07.13.11↔	Offene Biopsie an der Hypophyse durch transfrontalen Zugang	07.52↔	Inzision am Corpus pineale
07.13.12↔	Stereotaktische Biopsie an der Hypophyse durch transfrontalen Zugang	07.53↔	Partielle Exzision des Corpus pineale
07.13.99↔	Biopsie an der Hypophyse, transfrontaler Zugang, sonstige	07.54↔	Totale Exzision des Corpus pineale
07.14.00↔	Biopsie an der Hypophyse, transsphenoidaler Zugang, n.n.bez.	07.59↔	Sonstige Operationen am Corpus pineale
07.14.10↔	Geschlossene [perkutane] [Nadel-] Biopsie an der Hypophyse durch transsphenoidalen Zugang	07.61↔	Partielle Exzision der Hypophyse, transfrontaler Zugang
07.14.11↔	Offene Biopsie an der Hypophyse durch transsphenoidalen Zugang	07.62↔	Partielle Exzision an der Hypophyse, transsphenoidaler Zugang
07.14.12↔	Stereotaktische Biopsie an der Hypophyse durch transsphenoidalen Zugang	07.63↔	Partielle Exzision an der Hypophyse, nicht näher bezeichneter Zugang
07.14.99↔	Biopsie an der Hypophyse, transsphenoidaler Zugang, sonstige	07.64↔	Totale Exzision der Hypophyse, transfrontaler Zugang
07.15↔	Biopsie an der Hypophyse, nicht näher bezeichneter Zugang	07.65↔	Totale Exzision der Hypophyse, transsphenoidaler Zugang
07.17.00↔	Biopsie am Corpus pineale, n.n.bez.	07.68↔	Totale Exzision der Hypophyse, anderer näher bezeichneter Zugang
07.17.10↔	Geschlossene [perkutane] [Nadel-] Biopsie am Corpus pineale	07.69↔	Totale Exzision der Hypophyse, nicht näher bezeichneter Zugang
07.17.11↔	Offene Biopsie am Corpus pineale	07.71↔	Exploration der Fossa hypophysialis
07.17.12↔	Stereotaktische Biopsie am Corpus pineale	07.72↔	Inzision an der Hypophyse
		07.79↔	Sonstige Operation an der Hypophyse

Prozedur K03-3

07.12↔	Offene Biopsie an der Nebenniere	92.39.00↔	Sonstige stereotaktische Radiochirurgie, n.n.bez.
07.21↔	Exzision einer Läsion der Nebenniere	92.39.01↔	Andere Hochvoltstrahlentherapie, stereotaktische Bestrahlung, fraktioniert, zerebral, n.n.bez.
07.22.00↔	Einseitige Adrenalectomie, n.n.bez.	92.39.11↔	Andere Hochvoltstrahlentherapie, stereotaktische Bestrahlung, fraktioniert, extrazerebral, n.n.bez.
07.22.10↔	Einseitige Adrenalectomie, ohne Ovarrektomie	92.39.20↔	Andere Hochvoltstrahlentherapie, stereotaktische Bestrahlung, fraktioniert, zerebral, intensitätsmodulierte Radiotherapie
07.22.11↔	Einseitige Adrenalectomie, mit Ovarrektomie	92.39.21↔	Andere Hochvoltstrahlentherapie, stereotaktische Bestrahlung, fraktioniert, zerebral, intensitätsmodulierte Bogenbestrahlung (IMAT)
07.22.12↔	Einseitige Adrenalectomie, Rest-Adrenalectomie	92.39.22↔	Andere Hochvoltstrahlentherapie, stereotaktische Bestrahlung, fraktioniert, zerebral, bildgestützte Einstellung
07.22.99↔	Einseitige Adrenalectomie, sonstige	92.39.29↔	Andere Hochvoltstrahlentherapie, stereotaktische Bestrahlung, fraktioniert, zerebral, sonstige
07.29↔	Sonstige partielle Adrenalectomie	92.39.30↔	Andere Hochvoltstrahlentherapie, stereotaktische Bestrahlung, fraktioniert, extrazerebral, intensitätsmodulierte Radiotherapie
07.3↔	Beidseitige Adrenalectomie		
07.41↔	Inzision an einer Nebenniere		
07.42↔	Durchtrennung von afferenten Nerven der Nebennieren		
07.43↔	Ligatur von Gefäßen der Nebennieren		
07.44↔	Rekonstruktion an einer Nebenniere		
07.45↔	Reimplantation von Gewebe der Nebennieren		
07.49↔	Sonstige Operation an einer Nebenniere, deren Nerven oder Gefäßen		

92.39.31↔	Andere Hochvoltstrahlentherapie, stereotaktische Bestrahlung, fraktioniert, extrazerebral, intensitätsmodulierte Bogenbestrahlung (IMAT)	92.39.39↔	Andere Hochvoltstrahlentherapie, stereotaktische Bestrahlung, fraktioniert, extrazerebral, sonstige
92.39.32↔	Andere Hochvoltstrahlentherapie, stereotaktische Bestrahlung, fraktioniert, extrazerebral, bildgestützte Einstellung		

ADRG K06**Eingriffe an Schilddrüse, Nebenschilddrüse und Ductus thyroglossus**

Mindestens eine Prozedur in Tabelle K06-2

DRG K06A**Eingriffe an Schilddrüse, Nebenschilddrüse und Ductus thyroglossus, mit Para- / Thyreoidektomie durch Sternotomie oder bei bösartiger Neubildung mit schweren CC**

Hauptdiagnose in Tabelle K06-1 und PCCL > 2 oder Prozedur in Tabelle K06-3

DRG K06B**Eingriffe an Schilddrüse, Nebenschilddrüse und Ductus thyroglossus, mit Parathyreoidektomie ohne Sternotomie oder schwere CC**

Prozedur in Tabelle K06-4 oder PCCL > 2

DRG K06C**Eingriffe an Schilddrüse, Nebenschilddrüse und Ductus thyroglossus****Hauptdiagnose K06-1**

C73	Bösartige Neubildung der Schilddrüse	C75.0	Bösartige Neubildung: Nebenschilddrüse
-----	--------------------------------------	-------	----------------------------------------

Prozedur K06-2

06.02↔	Wiedereröffnung einer Wunde im Gebiet der Schilddrüse	06.6x.10↔	Exzision einer Thyreoidea lingualis, transoral
06.09.00↔	Sonstige Inzision im Gebiet der Schilddrüse, n.n.bez.	06.6x.11↔	Exzision einer Thyreoidea lingualis, transzervikal, ohne Resektion des medialen Zungenbeines
06.09.10↔	Sonstige Inzision im Gebiet der Schilddrüse, ohne weitere Massnahmen	06.6x.12↔	Exzision einer Thyreoidea lingualis, transzervikal, mit Resektion des medialen Zungenbeines
06.09.11↔	Sonstige Inzision im Gebiet der Schilddrüse, Drainage	06.6x.99↔	Exzision einer Thyreoidea lingualis, sonstige
06.09.99↔	Sonstige Inzision im Gebiet der Schilddrüse, sonstige	06.7x.00↔	Exzision des Ductus thyroglossus, n.n.bez.
06.12↔	Offene Biopsie an der Schilddrüse	06.7x.10↔	Exzision einer medianen Halszyste, ohne Resektion des medialen Zungenbeines
06.13.00↔	Biopsie an der Nebenschilddrüse, n.n.bez.	06.7x.11↔	Exzision einer medianen Halszyste, mit Resektion des medialen Zungenbeines
06.13.12↔	Offene Biopsie an der Nebenschilddrüse	06.7x.12↔	Exzision einer medianen Halsfistel, ohne Resektion des medialen Zungenbeines
06.13.99↔	Biopsie an der Nebenschilddrüse, sonstige	06.7x.13↔	Exzision einer medianen Halsfistel, mit Resektion des medialen Zungenbeines
06.2x.00↔	Unilaterale Hemithyreoidektomie, n.n.bez.	06.7x.14↔	Sekundärer Eingriff zur Exzision des Ductus thyroglossus, mit Resektion des medialen Zungenbeines
06.2x.11↔	Unilaterale Hemithyreoidektomie, ohne Parathyreoidektomie	06.7x.15↔	Sekundärer Eingriff zur Exzision des Ductus thyroglossus, ohne Resektion des medialen Zungenbeines
06.2x.12↔	Unilaterale Hemithyreoidektomie, mit Parathyreoidektomie	06.7x.99↔	Exzision des Ductus thyroglossus, sonstige
06.2x.99↔	Sonstige unilaterale Hemithyreoidektomie	06.81.00↔	Vollständige Parathyreoidektomie, n.n.bez.
06.31↔	Exzision einer Läsion an der Schilddrüse	06.81.10↔	Vollständige Parathyreoidektomie, ohne Replantation
06.39.00↔	Sonstige partielle Thyreoidektomie, n.n.bez.	06.81.13↔	Vollständige Parathyreoidektomie durch Sternotomie, ohne Replantation
06.39.10↔	Exzision eines Schilddrüsenknotens	06.81.99↔	Vollständige Parathyreoidektomie, sonstige
06.39.11↔	Subtotale Resektion der Schilddrüse einseitig mit Exzision eines Knotens der Gegenseite	06.89.00↔	Partielle Parathyreoidektomie, n.n.bez.
06.39.12↔	Subtotale Resektion der Schilddrüse einseitig mit Hemithyreoidektomie der Gegenseite	06.89.11↔	Reexploration mit partieller Parathyreoidektomie
06.39.13↔	Reexploration der Schilddrüse mit partieller Resektion	06.89.13↔	Sonstige Operationen an der Nebenschilddrüse durch Sternotomie
06.39.14↔	Partielle Schilddrüsenresektion, Resektion des Isthmus	06.89.99↔	Partielle Parathyreoidektomie, sonstige
06.39.15↔	Subtotale Resektion der Schilddrüse	06.91↔	Durchtrennung des Isthmus thyreoideae
06.39.99↔	Sonstige partielle Thyreoidektomie, sonstige	06.92↔	Ligatur von Gefässen der Schilddrüse
06.4x.00↔	Vollständige (totale) Thyreoidektomie, n.n.bez.	06.93↔	Naht an der Schilddrüse
06.4x.10↔	Vollständige (totale) Thyreoidektomie ohne Parathyreoidektomie	06.94↔	Reimplantation von Schilddrüsengewebe
06.4x.11↔	Vollständige (totale) Thyreoidektomie mit Parathyreoidektomie	06.95.00↔	Reimplantation von Nebenschilddrüsengewebe, n.n.bez.
06.4x.99↔	Vollständige (totale) Thyreoidektomie, sonstige	06.95.10↔	Vollständige Parathyreoidektomie, mit Replantation, n.n.bez.
06.50.00↔	Substernale Thyreoidektomie, n.n.bez.	06.95.11↔	Vollständige Parathyreoidektomie, mit Replantation orthotop
06.50.10↔	Substernale Thyreoidektomie durch Sternotomie	06.95.12↔	Vollständige Parathyreoidektomie, mit Replantation heterotop
06.50.99↔	Sonstige substernale Thyreoidektomie		
06.51.00↔	Partielle substernale Thyreoidektomie, n.n.bez.		
06.51.10↔	Partielle substernale Thyreoidektomie durch Sternotomie		
06.51.99↔	Partielle substernale Thyreoidektomie, sonstige		
06.52.00↔	Vollständige substernale Thyreoidektomie, n.n.bez.		
06.52.10↔	Vollständige substernale Thyreoidektomie durch Sternotomie		
06.52.99↔	Vollständige substernale Thyreoidektomie, sonstige		
06.6x.00↔	Exzision einer Thyreoidea lingualis, n.n.bez.		

06.95.20↔	Vollständige Parathyreoidektomie durch Sternotomie, mit Replantation, n.n.bez.	30.4x.22↔	Radikale Laryngektomie, mit Pharyngektomie und Schilddrüsenresektion, Rekonstruktion mit nicht vaskularisiertem Transplantat
06.95.21↔	Vollständige Parathyreoidektomie durch Sternotomie, mit Replantation orthotop	30.4x.23↔	Radikale Laryngektomie, mit Pharyngektomie und Schilddrüsenresektion, Rekonstruktion mit gestieltem regionalen Lappen
06.95.22↔	Vollständige Parathyreoidektomie durch Sternotomie, mit Replantation heterotop	30.4x.24↔	Radikale Laryngektomie, mit Pharyngektomie und Schilddrüsenresektion, Rekonstruktion mit gestieltem Lappen
06.95.99↔	Reimplantation von Nebenschilddrüsengewebe, sonstige	30.4x.25↔	Radikale Laryngektomie, mit Pharyngektomie und Schilddrüsenresektion, Rekonstruktion mit freiem mikrovasculär-anastomosierten Transplantat
06.98.00↔	Sonstige Operationen an der Schilddrüse, n.n.bez.	30.4x.26↔	Radikale Laryngektomie, mit Pharyngektomie und Schilddrüsenresektion, Rekonstruktion mit freiem Darmtransplantat
06.98.10↔	Plastische Rekonstruktion der Schilddrüse	30.4x.27↔	Radikale Laryngektomie, mit Pharyngektomie und Schilddrüsenresektion, Rekonstruktion mit Magenhochzug
06.98.99↔	Sonstige Operationen an der Schilddrüse, sonstige	30.4x.29↔	Radikale Laryngektomie, mit Pharyngektomie und Schilddrüsenresektion, sonstige Rekonstruktion
06.99.00↔	Sonstige Operationen an der Nebenschilddrüse, n.n.bez.		
06.99.10↔	Plastische Rekonstruktion der Nebenschilddrüse		
06.99.99↔	Sonstige Operationen an der Nebenschilddrüse, sonstige		
07.94↔	Transplantation von Thymusgewebe		
30.4x.20↔	Radikale Laryngektomie, mit Pharyngektomie und Schilddrüsenresektion, ohne Rekonstruktion		
30.4x.21↔	Radikale Laryngektomie, mit Pharyngektomie und Schilddrüsenresektion, Rekonstruktion mit lokaler Schleimhaut		

Prozedur K06-3

06.50.10↔	Substernale Thyreoidektomie durch Sternotomie	06.95.21↔	Vollständige Parathyreoidektomie durch Sternotomie, mit Replantation orthotop
06.51.10↔	Partielle substernale Thyreoidektomie durch Sternotomie	06.95.22↔	Vollständige Parathyreoidektomie durch Sternotomie, mit Replantation heterotop
06.52.10↔	Vollständige substernale Thyreoidektomie durch Sternotomie		
06.81.13↔	Vollständige Parathyreoidektomie durch Sternotomie, ohne Replantation		
06.95.20↔	Vollständige Parathyreoidektomie durch Sternotomie, mit Replantation, n.n.bez.		

Prozedur K06-4

06.2x.12↔	Unilaterale Hemithyreoidektomie, mit Parathyreoidektomie	06.89.13↔	Sonstige Operationen an der Nebenschilddrüse durch Sternotomie
06.4x.11↔	Vollständige (totale) Thyreoidektomie mit Parathyreoidektomie	06.89.99↔	Partielle Parathyreoidektomie, sonstige
06.81.00↔	Vollständige Parathyreoidektomie, n.n.bez.	06.95.10↔	Vollständige Parathyreoidektomie, mit Replantation, n.n.bez.
06.81.10↔	Vollständige Parathyreoidektomie, ohne Replantation	06.95.11↔	Vollständige Parathyreoidektomie, mit Replantation orthotop
06.81.99↔	Vollständige Parathyreoidektomie, sonstige	06.95.12↔	Vollständige Parathyreoidektomie, mit Replantation heterotop
06.89.00↔	Partielle Parathyreoidektomie, n.n.bez.		
06.89.11↔	Reexploration mit partieller Parathyreoidektomie		

ADRG K09**Andere Prozeduren bei endokrinen, Ernährungs- und Stoffwechselkrankheiten**

Mindestens eine Prozedur in Tabelle K09-1

DRG K09A**Andere Prozeduren bei endokrinen, Ernährungs- und Stoffwechselkrankheiten, Alter < 10 Jahre oder äusserst schwere CC**

Alter < 10 Jahre oder PCCL > 3

DRG K09B**Andere Prozeduren bei endokrinen, Ernährungs- und Stoffwechselkrankheiten, Alter > 9 Jahre****Prozedur K09-1**

00.55.00↔	Einsetzen von peripheren Gefässstent(s) mit Medikamenten-Freisetzung, n.n.bez.	00.67.10↔	Perkutanes Einsetzen von Gefässstent(s) in die V. cava
00.55.11↔	Einsetzen von peripheren Gefässstent(s) mit Medikamenten-Freisetzung, drug eluting überlange Stents (>10 cm)	00.67.20↔	Perkutanes Einsetzen von Gefässstent(s) in die V. porta
00.55.99↔	Einsetzen von peripheren Gefässstent(s) mit Medikamenten-Freisetzung, sonstige	00.67.99↔	Perkutanes Einsetzen von zentralen Gefässstent(s), sonstige
00.63↔	Perkutanes Einsetzen von Stent(s) an A. carotis	01.14.00↔	Offene Biopsie am Gehirn, n.n.bez.
00.64↔	Perkutanes Einsetzen von Stent(s) an sonstigen präzerebralen (extrakraniellen) Arterien	01.14.10↔	Stereotaktische offene Biopsie am Gehirn
00.65.00↔	Perkutanes Einsetzen von sonstigem(n) intrakraniellen vaskulären Stent(s), n.n.bez.	01.14.99↔	Offene Biopsie am Gehirn, sonstige
00.65.11↔	Perkutanes transluminales Einsetzen von intrakraniellen vaskulären Mikrosten(s)	01.15↔	Biopsie am Schädel
00.65.99↔	Perkutanes Einsetzen von sonstigem(n) intrakraniellen vaskulären Stent(s), sonstige	01.21↔	Inzision und Drainage an den kranialen Sinus
00.67.00↔	Perkutanes Einsetzen von zentralen Gefässstent(s), n.n.bez.	04.43.00↔	Entlastung am Karpaltunnel, n.n.bez.
		04.43.10↔	Entlastung am Karpaltunnel, endoskopisch
		04.43.99↔	Entlastung am Karpaltunnel, sonstige
		04.49.00↔	Sonstige Dekompression oder Lösung von Adhäsionen an peripherem Nerv oder Ganglion, n.n.bez.
		04.49.10↔	Sonstige Dekompression oder Lösung von Adhäsionen am Plexus brachialis

04.49.11↔	Sonstige Dekompression oder Lösung von Adhäsionen an Nerven der Schulter	08.64↔	Plastische Rekonstruktion des Augenlids mit tarsokonjunktivalem Lappen
04.49.12↔	Sonstige Dekompression oder Lösung von Adhäsionen an Nerven des Armes	08.69.00↔	Sonstige plastische Rekonstruktion des Augenlids mit Lappen oder Transplantaten, n.n.bez.
04.49.13↔	Sonstige Dekompression oder Lösung von Adhäsionen an Nerven der Hand	08.69.10↔	Plastische Rekonstruktion des Augenlids mit Knorpel
04.49.14↔	Sonstige Dekompression oder Lösung von Adhäsionen am Plexus lumbosacralis, Leiste und Beckenboden	08.69.11↔	Plastische Rekonstruktion des Augenlids mit alloplastischem Material
04.49.15↔	Sonstige Dekompression oder Lösung von Adhäsionen an Nerven des Beines	08.69.12↔	Plastische Rekonstruktion des Augenlids mit Verschiebe- und Rotationsplastik des Lides
04.49.16↔	Sonstige Dekompression oder Lösung von Adhäsionen an Nerven des Fusses	08.69.13↔	Plastische Rekonstruktion des Augenlids mit Oberlidverlängerung
04.49.99↔	Sonstige Dekompression oder Lösung von Adhäsionen an sonstigen peripheren Nerven oder Ganglion, sonstige	08.69.19↔	Plastische Rekonstruktion des Augenlids mit sonstigem Lappen oder Transplantaten
07.16.00↔	Biopsie am Thymus, n.n.bez.	08.69.99↔	Sonstige plastische Rekonstruktion des Augenlids mit Lappen oder Transplantaten, sonstige
07.16.11↔	Offene Biopsie am Thymus	08.86↔	Rhytidektomie am Unterlid
07.16.99↔	Biopsie am Thymus, sonstige	08.87↔	Rhytidektomie am Oberlid
07.80↔	Thymektomie, n.n.bez.	12.51↔	Goniopunktion ohne Goniotomie
07.81↔	Sonstige partielle Exzision am Thymus	12.54↔	Trabekulotomie ab externo
07.82↔	Sonstige totale Exzision des Thymus	12.55↔	Zyklodialyse
07.83↔	Thorakoskopische partielle Exzision am Thymus	12.59.00↔	Sonstige Erleichterung der intraokulären Zirkulation, n.n.bez.
07.84↔	Thorakoskopische totale Exzision des Thymus	12.59.10↔	Erleichterung der intraokulären Zirkulation durch Trabekuloplastik oder Gonioplastik
07.91↔	Exploration im Gebiet des Thymus	12.59.11↔	Erleichterung der intraokulären Zirkulation durch Aspiration und Kürettage am Trabekelwerk
07.92↔	Sonstige Inzision am Thymus	12.59.99↔	Sonstige Erleichterung der intraokulären Zirkulation, sonstige
07.93↔	Plastische Rekonstruktion am Thymus	12.61.00↔	Trepanation der Sklera mit Iridektomie, n.n.bez.
07.95↔	Thorakoskopische Inzision am Thymus	12.61.10↔	Gedeckte Trepanation der Sklera mit Iridektomie
07.98↔	Sonstige und nicht näher bezeichnete thorakoskopische Operationen am Thymus	12.61.11↔	Nicht gedeckte Trepanation der Sklera mit Iridektomie
07.99↔	Sonstige und nicht näher bezeichnete Operationen am Thymus	12.61.99↔	Sonstige Trepanation der Sklera mit Iridektomie
08.21↔	Exzision eines Chalazions	12.64.00↔	Trabekulektomie ab externo, n.n.bez.
08.22.00↔	Exzision einer anderen kleineren Läsion am Augenlid, n.n.bez.	12.64.10↔	Gedeckte Trabekulektomie ab externo
08.22.10↔	Exzision einer anderen kleineren Läsion am Augenlid, nicht histographisch kontrolliert (mikrographische Chirurgie)	12.64.11↔	Nicht gedeckte Trabekulektomie ab externo
08.22.11↔	Exzision einer anderen kleineren Läsion am Augenlid, histographisch kontrolliert (mikrographische Chirurgie)	12.64.99↔	Sonstige Trabekulektomie ab externo
08.22.99↔	Exzision einer anderen kleineren Läsion am Augenlid, sonstige	12.71↔	Zyklodiathermie
08.23.00↔	Exzision einer grösseren Läsion am Augenlid, nicht durchgehend, n.n.bez.	12.72↔	Zyklokryotherapie
08.23.10↔	Exzision einer grösseren Läsion am Augenlid, nicht durchgehend, nicht histographisch kontrolliert (mikrographische Chirurgie)	12.73↔	Zyklophotokoagulation
08.23.11↔	Exzision einer grösseren Läsion am Augenlid, nicht durchgehend, histographisch kontrolliert (mikrographische Chirurgie)	12.74↔	Verkleinerung des Corpus ciliare, n.n.bez.
08.23.99↔	Exzision einer grösseren Läsion am Augenlid, nicht durchgehend, sonstige	12.79.00↔	Sonstige Glaukomoperationen, n.n.bez.
08.24.00↔	Exzision einer grösseren Läsion am Augenlid, perforierend, n.n.bez.	12.79.10↔	Viskocanalostomie bei Glaukom
08.24.10↔	Exzision einer grösseren Läsion am Augenlid, perforierend, nicht histographisch kontrolliert (mikrographische Chirurgie)	12.79.11↔	Tiefe Sklerektomie bei Glaukom
08.24.11↔	Exzision einer grösseren Läsion am Augenlid, perforierend, histographisch kontrolliert (mikrographische Chirurgie)	12.79.20↔	Implantation eines Glaukom-Drainage-Implantats
08.24.99↔	Exzision einer grösseren Läsion am Augenlid, perforierend, sonstige	12.79.99↔	Sonstige Glaukomoperationen, sonstige
08.43↔	Behebung von Entropium oder Ektropium durch Keilresektion	13.11↔	Intrakapsuläre Exzision der Linse durch inferioren temporalen Zugang
08.44.00↔	Behebung von Entropium oder Ektropium durch Lidplastik, n.n.bez.	13.19↔	Sonstige intrakapsuläre Exzision der Linse
08.44.10↔	Behebung von Entropium oder Ektropium durch Lidplastik, horizontale Verkürzung des Augenlides	13.2↔	Extrakapsuläre Exzision der Linse durch lineares Extraktionsverfahren
08.44.99↔	Sonstige Behebung von Entropium oder Ektropium durch Lidplastik	13.3↔	Extrakapsuläre Exzision der Linse durch einfaches Aspirations- (und Irrigations-) Verfahren
08.61.00↔	Plastische Rekonstruktion des Augenlids mit Hautlappen oder -transplantat, n.n.bez.	13.41↔	Phakoemulsifikation und Aspiration eines Katarakts
08.61.10↔	Plastische Rekonstruktion des Augenlids mit Hautlappen	13.42↔	Mechanische Phakofragmentation und Aspiration eines Katarakts durch posterioren Zugang
08.61.11↔	Plastische Rekonstruktion des Augenlids mit Hauttransplantat	13.43↔	Mechanische Phakofragmentation und andere Aspiration eines Katarakts
08.61.99↔	Sonstige plastische Rekonstruktion des Augenlids mit Hautlappen oder -transplantat	13.51↔	Extrakapsuläre Exzision der Linse durch inferioren temporalen Zugang
08.62↔	Plastische Rekonstruktion des Augenlids mit Schleimhautlappen oder -transplantat	13.59↔	Sonstige extrakapsuläre Exzision der Linse
08.63↔	Plastische Rekonstruktion des Augenlids mit Haarfollikeltransplantat	13.69↔	Sonstige Kataraktextraktion
		13.8↔	Entfernen einer Intraokularlinse
		14.41↔	Sklera-Cerclage mit Plombe
		14.49↔	Sonstige Sklera-Cerclage
		14.6x.00↔	Entfernen von chirurgisch implantiertem Material aus der hinteren Augenkammer, n.n.bez.
		14.6x.10↔	Revision und Wechsel einer Sklera-Cerclage
		14.6x.20↔	Entfernung einer Sklera-Cerclage
		14.6x.99↔	Entfernen von chirurgisch implantiertem Material aus der hinteren Augenkammer, sonstige
		14.71.00↔	Entfernen des Glaskörpers (anteriorer Zugang), n.n.bez.
		14.71.10↔	Vordere Vitrektomie über Pars plana
		14.71.19↔	Sonstige Vitrektomie über Pars plana

14.71.99↔	Entfernen des Glaskörpers (anterioren Zugang), sonstige	15.4x.12↔	Sonstige Operation an mindestens 2 geraden und mindestens 2 schrägen Augenmuskeln ohne temporäre Ablösung von Augapfel
14.73.00↔	Mechanische Vitrektomie (anterioren Zugang), n.n.bez.	15.4x.20↔	Myopexie an 2 geraden Augenmuskeln ohne temporäre Ablösung von Augapfel
14.73.10↔	Mechanische Vitrektomie (anterioren Zugang), Pars-plana-Vitrektomie	15.4x.21↔	Myopexie an mindestens 2 geraden Augenmuskeln mit Operation an mindestens 1 weiteren Augenmuskel ohne temporäre Ablösung von Augapfel
14.73.19↔	Mechanische Vitrektomie durch sonstigen anterioren Zugang	15.4x.99↔	Operationen an zwei oder mehreren äusseren Augenmuskeln ohne temporäre Ablösung von Augapfel, sonstige
14.73.99↔	Mechanische Vitrektomie (anterioren Zugang), sonstige	15.6↔	Revision einer Operation an den äusseren Augenmuskeln
14.79↔	Sonstige Operationen am Glaskörper	16.01↔	Orbitotomie mit Knochenlappen
15.11.00↔	Rücklagerung eines äusseren Augenmuskels, n.n.bez.	16.02↔	Orbitotomie mit Einsetzen eines orbitalen Implantats
15.11.10↔	Rücklagerung eines äusseren geraden Augenmuskels	16.09↔	Sonstige Orbitotomie
15.11.11↔	Rücklagerung eines äusseren schrägen Augenmuskels	16.63↔	Revision einer Enukektionstasche mit Transplantat
15.11.99↔	Sonstige Rücklagerung eines äusseren Augenmuskels	16.64↔	Sonstige Revision einer Enukektionstasche
15.12.00↔	Vorverlagerung von einem äusseren Augenmuskel, n.n.bez.	16.66↔	Sonstige Revision einer Exenterationshöhle
15.12.10↔	Vorverlagerung von einem äusseren geraden Augenmuskel	16.89↔	Sonstige Versorgung einer Verletzung von Orbita oder Augapfel
15.12.11↔	Vorverlagerung von einem äusseren schrägen Augenmuskel	16.92↔	Exzision einer Orbitalläsion
15.12.99↔	Sonstige Vorverlagerung von einem äusseren Augenmuskel	16.99↔	Sonstige Operationen am Augapfel
15.13.00↔	Resektion von einem äusseren Augenmuskel, n.n.bez.	18.21.00↔	Exzision einer präaurikulären Fistel oder eines präaurikulären Sinus, n.n.bez.
15.13.10↔	Resektion von einem äusseren Augenmuskel, an einem geraden Augenmuskel	18.21.10↔	Exzision einer präaurikulären Fistel oder eines präaurikulären Sinus, nicht histographisch kontrolliert
15.13.11↔	Resektion von einem äusseren Augenmuskel, an einem schrägen Augenmuskel	18.21.11↔	Exzision einer präaurikulären Fistel oder eines präaurikulären Sinus, histographisch kontrolliert
15.13.99↔	Sonstige Resektion von einem äusseren Augenmuskel	18.21.99↔	Exzision einer präaurikulären Fistel oder eines präaurikulären Sinus, sonstige
15.19.00↔	Sonstige Operationen an einem äusseren Augenmuskel mit temporärer Ablösung vom Augapfel, n.n.bez.	18.29.00↔	Exzision oder Destruktion einer anderen Läsion am äusseren Ohr, n.n.bez.
15.19.10↔	Verstärkende Eingriffe an Augenmuskeln, n.n.bez.	18.29.01↔	Destruktion einer Läsion am äusseren Ohr oder im äusseren Gehörgang
15.19.11↔	Verstärkende Eingriffe an einem geraden Augenmuskel	18.29.10↔	Exzision einer anderen Läsion am äusseren Ohr oder im äusseren Gehörgang, nicht histographisch kontrolliert
15.19.12↔	Verstärkende Eingriffe an einem schrägen Augenmuskel	18.29.11↔	Exzision einer anderen Läsion am äusseren Ohr oder im äusseren Gehörgang, histographisch kontrolliert
15.19.19↔	Sonstige Verstärkende Eingriffe an Augenmuskeln	18.29.99↔	Exzision oder Destruktion einer anderen Läsion am äusseren Ohr, sonstige
15.19.20↔	Schwächende Eingriffe an Augenmuskeln, n.n.bez.	18.31.00↔	Radikale Exzision einer Läsion am äusseren Ohr, n.n.bez.
15.19.21↔	Schwächende Eingriffe an einem geraden Augenmuskel	18.31.10↔	Radikale Exzision einer Läsion am äusseren Ohr oder im äusseren Gehörgang oder partielle Resektion der Ohrmuschel, nicht histographisch kontrolliert
15.19.22↔	Schwächende Eingriffe an einem schrägen Augenmuskel	18.31.11↔	Radikale Exzision einer Läsion am äusseren Ohr oder im äusseren Gehörgang oder partielle Resektion der Ohrmuschel, histographisch kontrolliert
15.19.29↔	Sonstige Schwächende Eingriffe an Augenmuskeln	18.31.19↔	Radikale Exzision einer Läsion am äusseren Ohr, sonstige
15.19.30↔	Myopexie an geraden Augenmuskeln	18.39.10↔	Resektion der Ohrmuschel, total, nicht histographisch kontrolliert
15.19.40↔	Chirurgie der Abrollstrecke	18.39.11↔	Resektion der Ohrmuschel, total, histographisch kontrolliert
15.19.99↔	Sonstige Operationen an einem äusseren Augenmuskel mit temporärer Ablösung vom Augapfel, sonstige	18.39.19↔	Sonstige Resektion der Ohrmuschel, sonstige
15.21.00↔	Verlängerungsverfahren an einem äusseren Augenmuskel, n.n.bez.	21.32.10↔	Exzision und lokale Destruktion einer anderen Läsion an der Nase, nicht histographisch kontrolliert
15.21.10↔	Verlängerungsverfahren an einem einzelnen äusseren geraden Augenmuskel	21.32.11↔	Exzision und lokale Destruktion einer anderen Läsion an der Nase, histographisch kontrolliert
15.21.11↔	Verlängerungsverfahren an einem einzelnen äusseren schrägen Augenmuskel	21.4x.00↔	Resektion der Nase, n.n.bez.
15.21.99↔	Sonstige Verlängerungsverfahren an einem äusseren Augenmuskel	21.4x.10↔	Resektion der Nase, partiell, nicht histographisch kontrolliert
15.22.00↔	Verkürzungsverfahren an äusseren Augenmuskeln, n.n.bez.	21.4x.11↔	Resektion der Nase, partiell, histographisch kontrolliert
15.22.10↔	Verkürzungsverfahren an einem einzelnen äusseren geraden Augenmuskel	21.4x.20↔	Resektion der Nase, subtotal, nicht histographisch kontrolliert
15.22.11↔	Verkürzungsverfahren an einem einzelnen äusseren schrägen Augenmuskel	21.4x.21↔	Resektion der Nase, subtotal, histographisch kontrolliert
15.22.99↔	Sonstige Verkürzungsverfahren an äusseren Augenmuskeln	21.4x.30↔	Resektion der Nase, total, nicht histographisch kontrolliert
15.3x.00↔	Operationen an zwei oder mehreren äusseren Augenmuskeln mit temporärer Ablösung vom Augapfel, n.n.bez.	21.4x.31↔	Resektion der Nase, total, histographisch kontrolliert
15.3x.10↔	Operationen an zwei geraden Augenmuskeln mit temporärer Ablösung vom Augapfel	21.4x.99↔	Sonstige Resektion der Nase
15.3x.11↔	Operationen an mindestens 3 schrägen Augenmuskeln mit temporärer Ablösung vom Augapfel	30.4x.00↔	Radikale Laryngektomie, n.n.bez.
15.3x.12↔	Operationen an mindestens 2 geraden und mindestens 2 schrägen Augenmuskeln mit temporärer Ablösung vom Augapfel	30.4x.10↔	Radikale Laryngektomie, mit Pharyngektomie, ohne Rekonstruktion
15.3x.20↔	Myopexie an 2 geraden Augenmuskeln mit temporärer Ablösung vom Augapfel	30.4x.11↔	Radikale Laryngektomie, mit Pharyngektomie, Rekonstruktion mit lokaler Schleimhaut
15.3x.21↔	Myopexie an mindestens 2 geraden Augenmuskeln mit Operation an mindestens 1 weiteren Augenmuskel mit temporärer Ablösung vom Augapfel	30.4x.12↔	Radikale Laryngektomie, mit Pharyngektomie, Rekonstruktion mit nicht vaskularisiertem Transplantat
15.3x.99↔	Sonstige Operationen an zwei oder mehreren äusseren Augenmuskeln mit temporärer Ablösung vom Augapfel	30.4x.13↔	Radikale Laryngektomie, mit Pharyngektomie, Rekonstruktion mit gestieltem regionalen Lappen
15.4x.00↔	Operationen an zwei oder mehreren äusseren Augenmuskeln ohne temporäre Ablösung von Augapfel, n.n.bez.	30.4x.14↔	Radikale Laryngektomie, mit Pharyngektomie, Rekonstruktion mit gestieltem Lappen
15.4x.10↔	Operation an 2 geraden Augenmuskeln ohne temporäre Ablösung von Augapfel		
15.4x.11↔	Operation an mindestens 3 schrägen Augenmuskeln ohne temporäre Ablösung von Augapfel		

30.4x.15↔	Radikale Laryngektomie, mit Pharyngektomie, Rekonstruktion mit freiem mikrovaskulär-anastomosierten Transplantat	34.4x.30↔	Resektion einer Läsion an der Brustwand, komplette Resektion des Sternums, n.n.bez.
30.4x.16↔	Radikale Laryngektomie, mit Pharyngektomie, Rekonstruktion mit freiem Darmtransplantat	34.4x.31↔	Resektion einer Läsion an der Brustwand, komplette Resektion des Sternums, ohne Rekonstruktion
30.4x.17↔	Radikale Laryngektomie, mit Pharyngektomie, Rekonstruktion mit Magenhochzug	34.4x.32↔	Resektion einer Läsion an der Brustwand, komplette Resektion des Sternums, mit Rekonstruktion
30.4x.19↔	Radikale Laryngektomie, mit Pharyngektomie, sonstige Rekonstruktion	34.4x.40↔	Destruktion einer Läsion an der Brustwand
30.4x.20↔	Radikale Laryngektomie, mit Pharyngektomie und Schilddrüsenresektion, ohne Rekonstruktion	34.4x.99↔	Exzision oder Destruktion einer Läsion an der Brustwand, sonstige
30.4x.21↔	Radikale Laryngektomie, mit Pharyngektomie und Schilddrüsenresektion, Rekonstruktion mit lokaler Schleimhaut	34.85↔	Implantation eines Zwerchfellschrittmachers
30.4x.22↔	Radikale Laryngektomie, mit Pharyngektomie und Schilddrüsenresektion, Rekonstruktion mit nicht vaskularisiertem Transplantat	34.89.00↔	Sonstige Operationen am Zwerchfell, n.n.bez.
30.4x.23↔	Radikale Laryngektomie, mit Pharyngektomie und Schilddrüsenresektion, Rekonstruktion mit gestieltem regionalen Lappen	34.89.10↔	Sonstige Operationen am Zwerchfell, Inzision (Zwerchfellsplattung)
30.4x.24↔	Radikale Laryngektomie, mit Pharyngektomie und Schilddrüsenresektion, Rekonstruktion mit gestieltem Lappen	34.89.99↔	Sonstige Operationen am Zwerchfell, sonstige
30.4x.25↔	Radikale Laryngektomie, mit Pharyngektomie und Schilddrüsenresektion, Rekonstruktion mit freiem mikrovaskulär-anastomosierten Transplantat	38.01↔	Inzision von intrakraniellen Gefässen
30.4x.26↔	Radikale Laryngektomie, mit Pharyngektomie und Schilddrüsenresektion, Rekonstruktion mit freiem Darmtransplantat	38.06.00↔	Inzision von abdominalen Arterien, n.n.bez.
30.4x.27↔	Radikale Laryngektomie, mit Pharyngektomie und Schilddrüsenresektion, Rekonstruktion mit Magenhochzug	38.06.10↔	Inzision von viszeralen Arterien, n.n.bez.
30.4x.29↔	Radikale Laryngektomie, mit Pharyngektomie und Schilddrüsenresektion, sonstige Rekonstruktion	38.06.11↔	Inzision des Truncus coeliacus
30.4x.99↔	Radikale Laryngektomie, sonstige	38.06.12↔	Inzision der A. gastrica
33.33↔	Pneumoperitoneum für Lungenkollaps	38.06.13↔	Inzision der A. hepatica
34.03↔	Wiedereröffnung einer Thorakotomie	38.06.14↔	Inzision der A. lienalis
34.06↔	Thorakoskopische Drainage der Pleurahöhle	38.06.15↔	Inzision der A. renalis
34.1↔	Inzision des Mediastinums	38.06.16↔	Inzision der A. mesenterialis
34.21.00↔	Transpleurale Thorakoskopie, n.n.bez.	38.06.17↔	Inzision der A. lumbalis
34.21.10↔	Transpleurale Thorakoskopie, Ersteingriff	38.06.18↔	Inzision der A. iliaca
34.21.20↔	Transpleurale Thorakoskopie, Reeingriff	38.06.19↔	Inzision von viszeralen Arterien, sonstige
34.21.99↔	Transpleurale Thorakoskopie, sonstige	38.06.99↔	Inzision von abdominalen Arterien, sonstige
34.23.20↔	Offene Biopsie an der Brustwand	38.10↔	Endarterektomie, Lokalisation n.n.bez.
34.26↔	Offene Biopsie am Mediastinum	38.11↔	Endarterektomie von intrakraniellen Gefässen
34.3x.00↔	Exzision oder Destruktion von Läsion oder Gewebe des Mediastinums, n.n.bez.	38.12↔	Endarterektomie von anderen Gefässen an Kopf und Hals
34.3x.10↔	Exzision von Läsion oder Gewebe des Mediastinums	38.13↔	Endarterektomie von Gefässen der oberen Extremität
34.3x.20↔	Resektion von Läsion oder Gewebe des Mediastinums, n.n.bez.	38.16.00↔	Endarterektomie von abdominalen Arterien, n.n.bez.
34.3x.21↔	Resektion von Läsion oder Gewebe des Mediastinums, ohne Resektion an mediastinalen Organen	38.16.10↔	Endarterektomie von viszeralen Arterien, n.n.bez.
34.3x.22↔	Resektion von Läsion oder Gewebe des Mediastinums, mit Lungenresektion oder Brustwandteilresektion	38.16.11↔	Endarterektomie des Truncus coeliacus
34.3x.23↔	Resektion von Läsion oder Gewebe des Mediastinums, mit Perikardteilresektion	38.16.12↔	Endarterektomie der A. gastrica
34.3x.24↔	Resektion von Läsion oder Gewebe des Mediastinums, mit prothetischem Gefässersatz	38.16.13↔	Endarterektomie der A. hepatica
34.3x.25↔	Resektion von Läsion oder Gewebe des Mediastinums, mit Lungenresektion und Gefässersatz	38.16.14↔	Endarterektomie der A. lienalis
34.3x.26↔	Resektion von Läsion oder Gewebe des Mediastinums, mit Lungenresektion und Perikardteilresektion	38.16.15↔	Endarterektomie der A. renalis
34.3x.27↔	Resektion von Läsion oder Gewebe des Mediastinums, mit Perikardteilresektion und Gefässersatz	38.16.16↔	Endarterektomie der A. mesenterialis
34.3x.28↔	Resektion von Läsion oder Gewebe des Mediastinums, mit Lungen- und Perikardteilresektion und Gefässersatz	38.16.17↔	Endarterektomie der A. lumbalis
34.3x.29↔	Resektion von Läsion oder Gewebe des Mediastinums, sonstige	38.16.18↔	Endarterektomie der A. iliaca
34.3x.30↔	Destruktion von Läsion oder Gewebe des Mediastinums	38.16.19↔	Endarterektomie von viszeralen Arterien, sonstige
34.3x.99↔	Exzision oder Destruktion von Läsion oder Gewebe des Mediastinums, sonstige	38.16.99↔	Endarterektomie von abdominalen Arterien, sonstige
34.4x.00↔	Exzision oder Destruktion einer Läsion an der Brustwand, n.n.bez.	38.18.00↔	Endarterektomie von Gefässen der unteren Extremität, n.n.bez.
34.4x.10↔	Exzision einer Läsion an der Brustwand	38.18.10↔	Endarterektomie der A. femoralis (communis) (superficialis)
34.4x.20↔	Teilresektion einer Läsion an der Brustwand, n.n.bez.	38.18.11↔	Endarterektomie der A. profunda femoris
34.4x.21↔	Teilresektion einer Läsion an der Brustwand, ohne Rekonstruktion	38.18.12↔	Endarterektomie der A. poplitea
34.4x.22↔	Teilresektion einer Läsion an der Brustwand, mit Rekonstruktion	38.18.99↔	Endarterektomie von Gefässen der unteren Extremität, sonstige
		38.21↔	Biopsie eines Blutgefässes
		38.63.00↔	Sonstige Exzision von Gefässen der oberen Extremität, n.n.bez.
		38.63.10↔	Sonstige Exzision von Arterien der oberen Extremität, n.n.bez.
		38.63.11↔	Sonstige Exzision von Arterien der Hand
		38.63.19↔	Sonstige Exzision von Arterien der oberen Extremität, sonstige
		38.63.20↔	Sonstige Exzision von Venen der oberen Extremität, n.n.bez.
		38.63.21↔	Sonstige Exzision von tiefen Venen der oberen Extremität
		38.63.29↔	Sonstige Exzision von Venen der oberen Extremität, sonstige
		38.63.99↔	Sonstige Exzision von Gefässen der oberen Extremität, sonstige
		38.66.00↔	Sonstige Exzision von abdominalen Arterien, n.n.bez.
		38.66.10↔	Sonstige Exzision von viszeralen Arterien, n.n.bez.
		38.66.11↔	Sonstige Exzision des Truncus coeliacus
		38.66.12↔	Sonstige Exzision der A. gastrica
		38.66.13↔	Sonstige Exzision der A. hepatica
		38.66.14↔	Sonstige Exzision der A. lienalis
		38.66.15↔	Sonstige Exzision der A. renalis
		38.66.16↔	Sonstige Exzision der A. mesenterialis
		38.66.17↔	Sonstige Exzision der A. lumbalis
		38.66.18↔	Sonstige Exzision der A. iliaca
		38.66.19↔	Sonstige Exzision viszeraler Arterien, sonstige
		38.66.99↔	Sonstige Exzision abdominalen Arterien, sonstige
		38.68.00↔	Sonstige Exzision von Arterien der unteren Extremität, n.n.bez.

38.68.10↔	Sonstige Exzision von Arterien des Oberschenkels	39.29.16↔	Gefäss-Shunt oder Bypass an Arterien des Unterschenkels und des Fusses
38.68.20↔	Sonstige Exzision von Arterien des Unterschenkels und des Fusses	39.29.19↔	Gefäss-Shunt oder Bypass an Arterien der unteren Extremität, sonstige
38.68.99↔	Sonstige Exzision von Arterien der unteren Extremität, sonstige	39.29.20↔	Gefäss-Shunt oder Bypass an Arterien der oberen Extremität
38.83.11↔	Sonstiger chirurgischer Verschluss von Arterien der Hand	39.29.30↔	Sonstiger (peripherer) Gefäss-Shunt oder -Bypass, extraanatomisch, n.n.bez.
38.83.19↔	Sonstiger chirurgischer Verschluss von sonstigen Arterien der oberen Extremität	39.29.31↔	Subclaviafemorale Gefäss-Shunt oder Bypass
38.83.21↔	Sonstiger chirurgischer Verschluss von tiefen Venen der oberen Extremität	39.29.32↔	Axillofemorale Gefäss-Shunt oder Bypass
38.84.00↔	Sonstiger chirurgischer Verschluss der Aorta, n.n.bez.	39.29.33↔	Femorofemorale Cross-over-Bypass
38.84.10↔	Sonstiger chirurgischer Verschluss der thorakalen Aorta	39.29.39↔	Sonstiger (peripherer) Gefäss-Shunt oder -Bypass, extraanatomisch, sonstige
38.84.20↔	Sonstiger chirurgischer Verschluss der Aorta abdominalis	39.29.40↔	Gefäss-Shunt oder -Bypass an Venen
38.84.31↔	Ligatur des Ductus arteriosus apertus	39.29.80↔	Temporärer intraoperativer Shunt, n.n.bez.
38.84.99↔	Sonstiger chirurgischer Verschluss der Aorta, sonstige	39.29.81↔	Temporärer intraoperativer Shunt, arterioarteriell
38.86.00↔	Sonstiger chirurgischer Verschluss von abdominalen Arterien, n.n.bez.	39.29.82↔	Temporärer intraoperativer Shunt, arteriovenös
38.86.10↔	Sonstiger chirurgischer Verschluss von viszerale Arterien, n.n.bez.	39.29.89↔	Temporärer intraoperativer Shunt, sonstige
38.86.11↔	Sonstiger chirurgischer Verschluss des Truncus coeliacus	39.29.99↔	Sonstiger (peripherer) Gefäss-Shunt oder -Bypass, sonstige
38.86.12↔	Sonstiger chirurgischer Verschluss der A. gastrica	39.31.00↔	Naht einer Arterie, n.n.bez.
38.86.13↔	Sonstiger chirurgischer Verschluss der A. hepatica	39.31.10↔	Naht einer Arterie an Kopf und Hals, n.n.bez.
38.86.14↔	Sonstiger chirurgischer Verschluss der A. lienalis	39.31.11↔	Naht einer intrakraniellen Arterie
38.86.15↔	Sonstiger chirurgischer Verschluss der A. renalis	39.31.19↔	Naht einer Arterie an Kopf und Hals, sonstige
38.86.16↔	Sonstiger chirurgischer Verschluss der A. mesenterialis	39.31.20↔	Naht einer Arterie des Oberarms, n.n.bez.
38.86.17↔	Sonstiger chirurgischer Verschluss der A. iliaca	39.31.21↔	Naht der A. axillaris
38.86.19↔	Sonstiger chirurgischer Verschluss von viszerale Arterien, sonstige	39.31.22↔	Naht der A. brachialis
38.86.99↔	Sonstiger chirurgischer Verschluss von abdominalen Arterien, sonstige	39.31.29↔	Naht einer Arterie des Oberarms, sonstige
38.88↔	Sonstiger chirurgischer Verschluss von Arterien der unteren Extremität	39.31.30↔	Naht einer Arterie des Unterarms
39.0x.00↔	Shunt einer systemischen Arterie zur Pulmonalarterie, n.n.bez.	39.31.40↔	Naht einer Arterie der Hand
39.0x.10↔	Anastomose zwischen A. subclavia und A. pulmonalis (Blalock-Taussig)	39.31.50↔	Naht einer Arterie der unteren Extremität
39.0x.11↔	Anastomose zwischen Aorta und A. pulmonalis dextra (Waterston-Cooley)	39.31.60↔	Naht der Aorta, n.n.bez.
39.0x.12↔	Anastomose zwischen Aorta descendens und A. pulmonalis sinistra (Potts-Smith)	39.31.61↔	Naht der thorakalen Aorta
39.0x.13↔	Anastomose zwischen A. pulmonalis sinistra und A. pulmonalis dextra	39.31.62↔	Naht der abdominalen Aorta
39.0x.20↔	Prothesenshunt zwischen A. pulmonalis und Aorta, zentral	39.31.69↔	Naht der Aorta, sonstige
39.0x.21↔	Prothesenshunt zwischen A. pulmonalis und Aorta, peripher	39.31.70↔	Naht von sonstigen thorakalen Arterien, n.n.bez.
39.0x.23↔	Pulmonalarterielles Banding	39.31.71↔	Naht der A. pulmonalis
39.0x.24↔	Shunt einer systemischen Arterie zur Pulmonalarterie, Damus-Kay-Stansel-Operation	39.31.72↔	Naht des Truncus brachiocephalicus
39.0x.99↔	Shunt einer systemischen Arterie zur Pulmonalarterie, sonstige	39.31.73↔	Naht der A. subclavia
39.22.00↔	Bypass zwischen Aorta, A. subclavia und A. carotis, n.n.bez.	39.31.79↔	Naht von thorakalen Arterien, sonstige
39.22.10↔	Bypass an der A. carotis, n.n.bez.	39.31.80↔	Naht von abdominalen Arterien, n.n.bez.
39.22.11↔	Bypass zwischen A. carotis und A. carotis	39.31.81↔	Naht des Truncus coeliacus
39.22.12↔	Bypass zwischen A. carotis und A. vertebralis	39.31.82↔	Naht der A. gastrica
39.22.13↔	Bypass zwischen A. carotis und A. subclavia	39.31.83↔	Naht der A. hepatica
39.22.14↔	Bypass zwischen A. carotis und Aorta	39.31.84↔	Naht der A. lienalis
39.22.19↔	Bypass an der A. carotis, sonstige	39.31.85↔	Naht der A. renalis
39.22.20↔	Bypass an der A. subclavia, n.n.bez.	39.31.86↔	Naht der A. mesenterialis
39.22.21↔	Bypass zwischen A. subclavia und Aorta	39.31.87↔	Naht der A. lumbalis
39.22.29↔	Bypass an der A. subclavia, sonstige	39.31.88↔	Naht der A. iliaca
39.22.99↔	Bypass zwischen Aorta, A. subclavia und A. carotis, sonstige	39.31.89↔	Naht von abdominalen Arterien, sonstige
39.27.00↔	Arteriovenöser Shunt für Hämodialyse, n.n.bez.	39.31.99↔	Naht einer Arterie, sonstige
39.27.09↔	Arteriovenöser Shunt für Hämodialyse, sonstige	39.42.12↔	Revision ohne Ersatz eines arteriovenösen Shunts zur Hämodialyse
39.27.10↔	Anlegen einer AV-Fistel für Hämodialyse	39.49.00↔	Sonstige Revision nach vaskulärem Eingriff, n.n.bez.
39.27.11↔	Anlegen einer AV-Fistel mit allogenen oder alloplastischem Material für Hämodialyse	39.49.10↔	Revision einer Gefässanastomose
39.29.00↔	Sonstiger (peripherer) Gefäss-Shunt oder -Bypass, n.n.bez.	39.49.20↔	Revision eines vaskulären Implantats
39.29.10↔	Gefäss-Shunt oder Bypass an Arterien der unteren Extremität, n.n.bez.	39.49.21↔	Wechsel eines vaskulären Implantats
39.29.11↔	Femorofemorale Gefäss-Shunt oder -Bypass	39.49.22↔	Entfernung eines vaskulären Implantats
39.29.12↔	Femoropopliteale Gefäss-Shunt oder -Bypass	39.49.30↔	Ersatz eines kardialen Conduit
39.29.13↔	Femorocrurale Gefäss-Shunt oder -Bypass	39.49.99↔	Sonstige Revision nach vaskulärem Eingriff, sonstige
39.29.14↔	Femoropedale Gefäss-Shunt oder -Bypass	39.50.00↔	Angioplastik oder Atherektomie an sonstigem(n) Nicht-Herzkranzgefäss(en), n.n.bez.
39.29.15↔	Popliteocrurale und popliteopedale Gefäss-Shunt oder -Bypass	39.50.10↔	Angioplastik oder Atherektomie an sonstigem(n) Nicht-Herzkranzgefäss(en) mit Ballon, n.n.bez.
		39.50.11↔	Angioplastik oder Atherektomie an sonstigem(n) Nicht-Herzkranzgefäss(en) mit einfacher Ballon
		39.50.12↔	Angioplastik oder Atherektomie an sonstigem(n) Nicht-Herzkranzgefäss(en) mit cutting Ballon
		39.50.13↔	Angioplastik oder Atherektomie an sonstigem(n) Nicht-Herzkranzgefäss(en) mit Kryoplastie-Ballon
		39.50.14↔	Angioplastik oder Atherektomie an sonstigem(n) Nicht-Herzkranzgefäss(en) mit Drug eluting Ballon

39.50.19↔	Angioplastik oder Atherektomie an sonstigem(n) Nicht-Herzkranzgefäss(en) mit sonstiger Ballon	39.56.51↔	Plastische Rekonstruktion der V. cava inferior mit Gewebe-Patch
39.50.20↔	Angioplastik Blade-Laserangioplastie an sonstigem(n) Nicht-Herzkranzgefäss(en)	39.56.52↔	Plastische Rekonstruktion der V. iliaca mit Gewebe-Patch
39.50.21↔	Angioplastik Thrombektomie an sonstigem(n) Nicht-Herzkranzgefäss(en)	39.56.59↔	Plastische Rekonstruktion abdominaler Venen mit Gewebe-Patch, sonstige
39.50.99↔	Angioplastik oder Atherektomie an sonstigem(n) Nicht-Herzkranzgefäss(en), sonstige	39.56.60↔	Plastische Rekonstruktion von Gefässen der unteren Extremität mit Gewebe-Patch, n.n.bez.
39.52.00↔	Sonstige Korrektur eines Aneurysmas, n.n.bez.	39.56.61↔	Plastische Rekonstruktion von Arterien der unteren Extremität mit Gewebe-Patch
39.52.10↔	Sonstige Korrektur eines Aneurysmas von Blutgefässen an Kopf und Hals, n.n.bez.	39.56.62↔	Plastische Rekonstruktion der V. femoralis und V. poplitea mit Gewebe-Patch
39.52.11↔	Sonstige Korrektur eines Aneurysmas von intrakraniellen Blutgefässen	39.56.63↔	Plastische Rekonstruktion von sonstigen tiefen Venen der unteren Extremitäten mit Gewebe-Patch
39.52.19↔	Sonstige Korrektur eines Aneurysmas von Blutgefässen an Kopf und Hals, sonstige	39.56.64↔	Plastische Rekonstruktion von oberflächlichen Venen des Oberschenkels mit Gewebe-Patch
39.52.20↔	Sonstige Korrektur eines Aneurysmas der Aorta, n.n.bez.	39.56.69↔	Plastische Rekonstruktion von Gefässen der unteren Extremität mit Gewebe-Patch, sonstige
39.52.21↔	Sonstige offen chirurgische Korrektur eines Aneurysmas der Aorta ascendens, des Aortenbogens und der thorakalen Aorta	39.56.99↔	Plastische Rekonstruktion eines Blutgefässes mit Gewebe-Patch, sonstige
39.52.22↔	Sonstige offen chirurgische Korrektur eines Aneurysmas der Aorta abdominalis	39.57.00↔	Plastische Rekonstruktion mit synthetischem Patch Graft, n.n.bez.
39.52.29↔	Sonstige Korrektur eines Aneurysmas der Aorta, sonstige	39.57.10↔	Plastische Rekonstruktion von Gefässen an Kopf und Hals mit synthetischem Patch Graft, n.n.bez.
39.52.99↔	Sonstige Korrektur eines Aneurysmas, sonstige	39.57.11↔	Plastische Rekonstruktion von intrakraniellen Gefässen mit synthetischem Patch Graft
39.54.00↔	Re-entry Operation, n.n.bez.	39.57.12↔	Plastische Rekonstruktion von extrakraniellen Arterien an Kopf und Hals mit synthetischem Patch Graft
39.54.10↔	Re-entry Operation, thorakale Aorta	39.57.13↔	Plastische Rekonstruktion der V. jugularis mit synthetischem Patch Graft
39.54.20↔	Re-entry Operation, Aorta abdominalis	39.57.19↔	Plastische Rekonstruktion von Gefässen an Kopf und Hals mit synthetischem Patch Graft, sonstige
39.54.99↔	Re-entry Operation, sonstige	39.57.20↔	Plastische Rekonstruktion von Gefässen der oberen Extremität mit synthetischem Patch Graft, n.n.bez.
39.55↔	Reimplantation eines aberrierenden Nierengefässes	39.57.21↔	Plastische Rekonstruktion von Arterien der oberen Extremität mit synthetischem Patch Graft
39.56.00↔	Plastische Rekonstruktion eines Blutgefässes mit Gewebe-Patch, n.n.bez.	39.57.22↔	Plastische Rekonstruktion der V. subclavia, V. axillaris und V. brachiocephalica mit synthetischem Patch Graft
39.56.10↔	Plastische Rekonstruktion von Gefässen an Kopf und Hals mit Gewebe-Patch, n.n.bez.	39.57.23↔	Plastische Rekonstruktion von sonstigen tiefen Venen der oberen Extremitäten mit synthetischem Patch Graft
39.56.11↔	Plastische Rekonstruktion von intrakraniellen Gefässen mit Gewebe-Patch	39.57.29↔	Plastische Rekonstruktion von Gefässen der oberen Extremität mit synthetischem Patch Graft, sonstige
39.56.12↔	Plastische Rekonstruktion der V. jugularis mit Gewebe-Patch	39.57.30↔	Plastische Rekonstruktion von thorakalen Gefässen mit synthetischem Patch Graft, n.n.bez.
39.56.19↔	Plastische Rekonstruktion von Gefässen an Kopf und Hals mit Gewebe-Patch, sonstige	39.57.31↔	Plastische Rekonstruktion der thorakalen Aorta mit synthetischem Patch Graft
39.56.20↔	Plastische Rekonstruktion von Gefässen der oberen Extremität mit Gewebe-Patch, n.n.bez.	39.57.32↔	Plastische Rekonstruktion der V. pulmonalis mit synthetischem Patch Graft
39.56.21↔	Plastische Rekonstruktion von Arterien der oberen Extremität mit Gewebe-Patch	39.57.33↔	Plastische Rekonstruktion der V. cava superior mit synthetischem Patch Graft
39.56.22↔	Plastische Rekonstruktion der V. subclavia, V. axillaris und V. brachiocephalica mit Gewebe-Patch	39.57.39↔	Plastische Rekonstruktion von thorakalen Gefässen mit synthetischem Patch Graft, sonstige
39.56.23↔	Plastische Rekonstruktion von sonstigen tiefen Venen der oberen Extremitäten mit Gewebe-Patch	39.57.40↔	Plastische Rekonstruktion abdominaler Arterien mit synthetischem Patch Graft, n.n.bez.
39.56.29↔	Plastische Rekonstruktion von Gefässen der oberen Extremität mit Gewebe-Patch, sonstige	39.57.41↔	Plastische Rekonstruktion der abdominalen Aorta mit synthetischem Patch Graft
39.56.30↔	Plastische Rekonstruktion von thorakalen Gefässen mit Gewebe-Patch, n.n.bez.	39.57.42↔	Plastische Rekonstruktion des Truncus coeliacus mit synthetischem Patch Graft
39.56.31↔	Plastische Rekonstruktion der thorakalen Aorta mit Gewebe-Patch	39.57.43↔	Plastische Rekonstruktion der A. gastrica mit synthetischem Patch Graft
39.56.32↔	Plastische Rekonstruktion der V. pulmonalis mit Gewebe-Patch	39.57.44↔	Plastische Rekonstruktion der A. hepatica mit synthetischem Patch Graft
39.56.33↔	Plastische Rekonstruktion der V. cava superior mit Gewebe-Patch	39.57.45↔	Plastische Rekonstruktion der A. lienalis mit synthetischem Patch Graft
39.56.39↔	Plastische Rekonstruktion von thorakalen Gefässen mit Gewebe-Patch, sonstige	39.57.46↔	Plastische Rekonstruktion der A. renalis mit synthetischem Patch Graft
39.56.40↔	Plastische Rekonstruktion abdominaler Arterien mit Gewebe-Patch, n.n.bez.	39.57.47↔	Plastische Rekonstruktion der A. mesenterica mit synthetischem Patch Graft
39.56.41↔	Plastische Rekonstruktion der abdominalen Aorta mit Gewebe-Patch	39.57.48↔	Plastische Rekonstruktion der A. iliaca mit synthetischem Patch Graft
39.56.42↔	Plastische Rekonstruktion des Truncus coeliacus mit Gewebe-Patch	39.57.49↔	Plastische Rekonstruktion abdominaler Arterien mit synthetischem Patch Graft, sonstige
39.56.43↔	Plastische Rekonstruktion der A. gastrica mit Gewebe-Patch	39.57.50↔	Plastische Rekonstruktion abdominaler Venen mit synthetischem Patch Graft, n.n.bez.
39.56.44↔	Plastische Rekonstruktion der A. hepatica mit Gewebe-Patch		
39.56.45↔	Plastische Rekonstruktion der A. lienalis mit Gewebe-Patch		
39.56.46↔	Plastische Rekonstruktion der A. renalis mit Gewebe-Patch		
39.56.47↔	Plastische Rekonstruktion der A. mesenterica mit Gewebe-Patch		
39.56.48↔	Plastische Rekonstruktion der A. iliaca mit Gewebe-Patch		
39.56.49↔	Plastische Rekonstruktion abdominaler Arterien mit Gewebe-Patch, sonstige		
39.56.50↔	Plastische Rekonstruktion abdominaler Venen mit Gewebe-Patch, n.n.bez.		

39.57.51↔	Plastische Rekonstruktion der V. cava inferior mit synthetischem Patch Graft	39.59.64↔	Sonstige plastische Rekonstruktion A. hepatica
39.57.52↔	Plastische Rekonstruktion der V. iliaca mit synthetischem Patch Graft	39.59.65↔	Sonstige plastische Rekonstruktion der A. lienalis
39.57.59↔	Plastische Rekonstruktion abdominalen Venen mit synthetischem Patch Graft, sonstige	39.59.66↔	Sonstige plastische Rekonstruktion der A. renalis
39.57.60↔	Plastische Rekonstruktion von Gefässen der unteren Extremität mit synthetischem Patch Graft, n.n.bez.	39.59.67↔	Sonstige plastische Rekonstruktion der A. mesenterica
39.57.61↔	Plastische Rekonstruktion von Arterien der unteren Extremität mit synthetischem Patch Graft	39.59.68↔	Sonstige plastische Rekonstruktion der A. iliaca
39.57.62↔	Plastische Rekonstruktion der V. femoralis und V. poplitea mit synthetischem Patch Graft	39.59.69↔	Sonstige plastische Rekonstruktion von abdominalen Arterien, sonstige
39.57.63↔	Plastische Rekonstruktion von sonstigen tiefen Venen der unteren Extremitäten mit synthetischem Patch Graft	39.59.70↔	Sonstige plastische Rekonstruktion von abdominalen Venen, n.n.bez.
39.57.64↔	Plastische Rekonstruktion von oberflächlichen Venen des Oberschenkels mit synthetischem Patch Graft	39.59.71↔	Sonstige plastische Rekonstruktion der V. cava inferior
39.57.69↔	Plastische Rekonstruktion von Gefässen der unteren Extremität mit synthetischem Patch Graft, sonstige	39.59.72↔	Sonstige plastische Rekonstruktion der V. iliaca
39.57.99↔	Plastische Rekonstruktion mit synthetischem Patch Graft, sonstige	39.59.79↔	Sonstige plastische Rekonstruktion von abdominalen Venen, sonstige
39.58↔	Plastische Rekonstruktion eines Blutgefässes mit Patch Graft n.n.bez.	39.59.80↔	Sonstige plastische Rekonstruktion von Gefässen der unteren Extremität, n.n.bez.
39.59.10↔	Transposition von Arterien, n.n.bez.	39.59.81↔	Sonstige plastische Rekonstruktion von Arterien der unteren Extremität
39.59.11↔	Transposition der extrakraniellen A. vertebralis	39.59.82↔	Sonstige plastische Rekonstruktion der V. femoralis
39.59.12↔	Transposition von sonstigen extrakraniellen Arterien an Kopf und Hals	39.59.83↔	Sonstige plastische Rekonstruktion der V. poplitea
39.59.13↔	Transposition von Arterien der oberen Extremität	39.59.88↔	Sonstige plastische Rekonstruktion von sonstigen tiefen Venen der unteren Extremität
39.59.14↔	Transposition von thorakalen Arterien	39.59.89↔	Sonstige plastische Rekonstruktion von Gefässen der unteren Extremität, sonstige
39.59.15↔	Transposition der A. gastrica, A. hepatica und A. lienalis	39.59.90↔	Sonstige plastische Rekonstruktion eines Gefässes, Venenklappenplastik
39.59.16↔	Transposition der A. renalis	39.71.00↔	Endovaskuläre Implantation eines Grafts in Aorta abdominalis, n.n.bez.
39.59.17↔	Transposition der A. mesenterica	39.71.10↔	Endovaskuläre Implantation eines Grafts in Aorta abdominalis, aortoiliakal, ohne Fenestrierung oder Seitenarm
39.59.18↔	Transposition sonstiger viszeraler Arterien	39.71.11↔	Endovaskuläre Implantation eines Grafts in Aorta abdominalis, aortoiliakal, mit Fenestrierung oder Seitenarm
39.59.19↔	Transposition der A. iliaca	39.71.12↔	Endovaskuläre Implantation eines Grafts in Aorta abdominalis, Bifurkationsprothese, aortobiliakal, ohne Fenestrierung oder Seitenarm
39.59.20↔	Transposition von sonstigen abdominalen Arterien	39.71.13↔	Endovaskuläre Implantation eines Grafts in Aorta abdominalis, Bifurkationsprothese, aortobiliakal, mit Fenestrierung oder Seitenarm
39.59.21↔	Transposition von Arterien der unteren Extremität	39.71.14↔	Endovaskuläre Implantation eines Grafts in Aorta abdominalis, Rohrprothese, aortal, ohne Fenestrierung oder Seitenarm
39.59.29↔	Transposition von Arterien, sonstige	39.71.15↔	Endovaskuläre Implantation eines Grafts in Aorta abdominalis, Rohrprothese, aortal, mit Fenestrierung oder Seitenarm
39.59.30↔	Sonstige plastische Rekonstruktion von Gefässen an Kopf und Hals, n.n.bez.	39.71.99↔	Endovaskuläre Implantation eines Grafts in Aorta abdominalis, sonstige
39.59.31↔	Sonstige plastische Rekonstruktion eines intrakraniellen Gefässes	39.72.00↔	Endovaskuläre plastische Rekonstruktion oder Okklusion von Gefässen am Kopf und Hals, n.n.bez.
39.59.32↔	Sonstige plastische Rekonstruktion der extrakraniellen A. vertebralis	39.72.10↔	Selektive Embolisation von intrakraniellen Gefässen, n.n.bez.
39.59.33↔	Sonstige plastische Rekonstruktion von extrakraniellen Arterien an Kopf und Hals, sonstige	39.72.11↔	Selektive Embolisation von intrakraniellen Gefässen mit Partikeln oder Metallspiralen
39.59.34↔	Sonstige plastische Rekonstruktion der V. jugularis	39.72.12↔	Selektive Embolisation von intrakraniellen Gefässen mit embolisierenden Flüssigkeiten, ablösbaren Ballons oder Schirmen
39.59.39↔	Sonstige plastische Rekonstruktion von Gefässen an Kopf und Hals, sonstige	39.72.13↔	Selektive Embolisation von intrakraniellen Gefässen durch Stents als Flow-Diverter
39.59.40↔	Sonstige plastische Rekonstruktion von Gefässen der oberen Extremität, n.n.bez.	39.72.14↔	Selektive Embolisation von intrakraniellen Gefässen mit adhäsivem Embolisat
39.59.41↔	Sonstige plastische Rekonstruktion von Arterien der oberen Extremität	39.72.19↔	Selektive Embolisation von intrakraniellen Gefässen, sonstige
39.59.42↔	Sonstige plastische Rekonstruktion der V. subclavia, V. axillaris und V. brachiocephalica	39.72.20↔	Selektive Embolisation von extrakraniellen Gefässen des Kopfes und des Halses, n.n.bez.
39.59.48↔	Sonstige plastische Rekonstruktion von sonstigen tiefen Venen der oberen Extremität	39.72.21↔	Selektive Embolisation von extrakraniellen Gefässen des Kopfes und des Halses mit Partikeln oder Metallspiralen
39.59.49↔	Sonstige plastische Rekonstruktion von Gefässen der oberen Extremität, sonstige	39.72.22↔	Selektive Embolisation von extrakraniellen Gefässen des Kopfes und des Halses mit embolisierenden Flüssigkeiten, ablösbaren Ballons oder Schirmen
39.59.50↔	Sonstige plastische Rekonstruktion von thorakalen Gefässen, n.n.bez.	39.72.24↔	Selektive Embolisation von extrakraniellen Gefässen des Kopfes und des Halses mit adhäsivem Embolisat
39.59.51↔	Sonstige plastische Rekonstruktion der thorakalen Aorta	39.72.29↔	Selektive Embolisation von extrakraniellen Gefässen des Kopfes und des Halses, sonstige
39.59.52↔	Sonstige plastische Rekonstruktion der A. pulmonalis	39.72.30↔	Perkutan-transluminale Embolisation einer Gefässmissbildung durch Mikrokatheter, n.n.bez.
39.59.53↔	Sonstige plastische Rekonstruktion von thorakalen Arterien, sonstige	39.72.31↔	Perkutan-transluminale Embolisation einer Gefässmissbildung durch Mikrokatheter, Verwendung von einem Mikrokatheter
39.59.54↔	Sonstige plastische Rekonstruktion der V. pulmonalis	39.72.32↔	Perkutan-transluminale Embolisation einer Gefässmissbildung durch Mikrokatheter, Verwendung von zwei Mikrokathetern
39.59.55↔	Sonstige plastische Rekonstruktion der V. cava superior		
39.59.59↔	Sonstige plastische Rekonstruktion von thorakalen Gefässen, sonstige		
39.59.60↔	Sonstige plastische Rekonstruktion von abdominalen Arterien, n.n.bez.		
39.59.61↔	Sonstige plastische Rekonstruktion der abdominalen Aorta		
39.59.62↔	Sonstige plastische Rekonstruktion des Truncus coeliacus		
39.59.63↔	Sonstige plastische Rekonstruktion der A. gastrica		

39.72.33↔	Perkutan-transluminale Embolisation einer Gefäßmissbildung durch Mikrokatheter, Verwendung von drei Mikrokathetern	39.77.60↔	Perkutane Thrombektomie an intrakraniell(en) Gefäss(en), n.n.bez.
39.72.34↔	Perkutan-transluminale Embolisation einer Gefäßmissbildung durch Mikrokatheter, Verwendung von vier Mikrokathetern	39.77.61↔	Perkutane Rotationstherombektomie an intrakraniell(en) Gefäss(en)
39.72.35↔	Perkutan-transluminale Embolisation einer Gefäßmissbildung durch Mikrokatheter, Verwendung von fünf Mikrokathetern	39.77.62↔	Perkutane stentgestützte Thrombektomie an intrakraniell(en) Gefäss(en)
39.72.36↔	Perkutan-transluminale Embolisation einer Gefäßmissbildung durch Mikrokatheter, Verwendung von 6 und mehr Mikrokathetern	39.77.69↔	Perkutane Thrombektomie an intrakraniell(en) Gefäss(en), sonstige
39.72.99↔	Endovaskuläre plastische Rekonstruktion oder Okklusion von Gefässen am Kopf und Hals, sonstige	39.77.70↔	Perkutane endovaskuläre Fremdkörperentfernung aus intrakraniell(en) Gefäss(en)
39.73.00↔	Endovaskuläre Implantation eines Graft an der thorakalen Aorta, n.n.bez.	39.77.99↔	Perkutane transluminale endovaskuläre Intervention an intrakraniell(en) Gefäss(en), sonstige
39.73.10↔	Endovaskuläre Implantation eines Grafts in die Aorta thoracica, ohne Fenestrierung oder Seitenarm	39.79.11↔	Endovaskuläre Implantation eines Grafts an Viszeralgefässen
39.73.11↔	Endovaskuläre Implantation eines Grafts in die Aorta thoracica, mit Fenestrierung oder Seitenarm	39.79.12↔	Endovaskuläre Implantation eines Grafts an Gefässen des Beckens
39.73.20↔	Endovaskuläre Implantation eines Grafts in die Aorta thoracoabdominalis	39.79.13↔	Endovaskuläre Implantation eines Grafts an abdominalen Gefässen
39.73.99↔	Endovaskuläre Implantation eines Grafts an der thorakalen Aorta, sonstige	39.79.19↔	Endovaskuläre Implantation eines Grafts an sonstigen Gefässen, sonstige
39.75.01↔	Perkutan-transluminale Gefässintervention, sonstige Gefässe, Fremdkörperentfernung mit Bergekatheter, Körbchenkatheter, etc.	39.79.20↔	Coil-Embolisation oder -Verschluss von sonstigen Gefässen, n.n.bez.
39.75.10↔	Perkutan-transluminale Gefässintervention, sonstige Gefässe, Kathetersysteme zu Rekanalisation von Totalverschlüssen	39.79.21↔	Coil-Embolisation oder -Verschluss von Gefässen der oberen Extremitäten
39.75.11↔	Perkutan-transluminale Gefässintervention, sonstige Gefässe, Rotationstherombektomie	39.79.22↔	Coil-Embolisation oder -Verschluss der Aorta
39.75.12↔	Perkutan-transluminale Gefässintervention, sonstige Gefässe, Laserangioplastie	39.79.24↔	Coil-Embolisation oder -Verschluss von thorakalen Gefässen
39.75.13↔	Perkutan-transluminale Gefässintervention, sonstige Gefässe, Anti-Embolie-System (periphere oder viscerale Gefässe)	39.79.25↔	Coil-Embolisation oder -Verschluss von viszeralen Gefässen
39.75.14↔	Perkutan-transluminale Gefässintervention, sonstige Gefässe, Atherektomie	39.79.26↔	Coil-Embolisation oder -Verschluss von abdominalen Gefässen
39.75.15↔	Perkutan-transluminale Gefässintervention, sonstige Gefässe, selektive Thrombolyse	39.79.27↔	Coil-Embolisation oder -Verschluss von Gefässen der unteren Extremitäten
39.75.16↔	Perkutan-transluminale Gefässintervention sonstige Gefässe, selektive Thrombolyse, ultraschallunterstützt	39.79.28↔	Coil-Embolisation oder -Verschluss von spinalen Gefässen
39.75.30↔	Zerebrale Perfusionsaugmentation durch partielle endoaortale Ballonokklusion	39.79.29↔	Coil-Embolisation oder -Verschluss von sonstigen Gefässen, sonstige
39.76.00↔	Perkutane transluminale endovaskuläre Intervention an präzerebralem(en) (extrakraniell(en) Gefäss(en), n.n.bez.	39.79.30↔	Selektive Embolisation mit embolisierenden Flüssigkeiten von sonstigen Gefässen, n.n.bez.
39.76.10↔	Perkutane Ballonangioplastie an präzerebralem(en) (extrakraniell(en)) Gefäss(en)	39.79.31↔	Selektive Embolisation mit embolisierenden Flüssigkeiten von Gefässen der oberen Extremitäten
39.76.20↔	Perkutane Bladeangioplastie an präzerebralem(en) (extrakraniell(en)) Gefäss(en)	39.79.32↔	Selektive Embolisation mit embolisierenden Flüssigkeiten der Aorta
39.76.30↔	Perkutane Laserangioplastie an präzerebralem(en) (extrakraniell(en)) Gefäss(en)	39.79.34↔	Selektive Embolisation mit embolisierenden Flüssigkeiten von thorakalen Gefässen
39.76.40↔	Perkutane Atherektomie an präzerebralem(en) (extrakraniell(en)) Gefäss(en)	39.79.35↔	Selektive Embolisation mit embolisierenden Flüssigkeiten von viszeralen Gefässen
39.76.50↔	Perkutane selektive Thrombolyse an extrakraniellen Gefässen des Kopfes und Halses	39.79.36↔	Selektive Embolisation mit embolisierenden Flüssigkeiten von abdominalen Gefässen
39.76.60↔	Perkutane Thrombektomie an präzerebralem(en) (extrakraniell(en)) Gefäss(en), n.n.bez.	39.79.37↔	Selektive Embolisation mit embolisierenden Flüssigkeiten von Gefässen der unteren Extremitäten
39.76.61↔	Perkutane Rotationstherombektomie an präzerebralem(en) (extrakraniell(en)) Gefäss(en)	39.79.38↔	Selektive Embolisation mit embolisierenden Flüssigkeiten von spinalen Gefässen
39.76.62↔	Perkutane stentgestützte Thrombektomie an extrakraniellen Gefässen	39.79.39↔	Selektive Embolisation mit embolisierenden Flüssigkeiten von sonstigen Gefässen, sonstige
39.76.69↔	Perkutane Thrombektomie an präzerebralem(en) (extrakraniell(en)) Gefäss(en), sonstige	39.79.40↔	Selektive Embolisation mit ablösbaren Ballons von sonstigen Gefässen, n.n.bez.
39.76.70↔	Perkutane endovaskuläre Fremdkörperentfernung aus extrakraniellen Gefässen des Kopfes und Halses	39.79.41↔	Selektive Embolisation mit ablösbaren Ballons von Gefässen der oberen Extremitäten
39.76.99↔	Perkutane transluminale endovaskuläre Intervention an präzerebralem(en) (extrakraniell(en)) Gefäss(en), sonstige	39.79.42↔	Selektive Embolisation mit ablösbaren Ballons der Aorta
39.77.00↔	Perkutane transluminale und endovaskuläre Intervention an intrakraniell(en) Gefäss(en), n.n.bez.	39.79.44↔	Selektive Embolisation mit ablösbaren Ballons von thorakalen Gefässen
39.77.10↔	Perkutane Ballonangioplastie an intrakraniell(en) Gefäss(en)	39.79.45↔	Selektive Embolisation mit ablösbaren Ballons von viszeralen Gefässen
39.77.20↔	Perkutane Bladeangioplastie an intrakraniell(en) Gefäss(en)	39.79.46↔	Selektive Embolisation mit ablösbaren Ballons von abdominalen Gefässen
39.77.30↔	Perkutane Laserangioplastie an intrakraniell(en) Gefäss(en)	39.79.47↔	Selektive Embolisation mit ablösbaren Ballons von spinalen Gefässen
39.77.40↔	Perkutane Atherektomie an intrakraniell(en) Gefäss(en)	39.79.48↔	Selektive Embolisation mit ablösbaren Ballons von Gefässen der unteren Extremitäten
39.77.50↔	Perkutane selektive Thrombolyse von intrakraniell(en) Gefäss(en)	39.79.49↔	Selektive Embolisation mit ablösbaren Ballons von sonstigen Gefässen, sonstige
		39.79.50↔	Selektive Embolisation mit Schirmen von sonstigen Gefässen, n.n.bez.
		39.79.51↔	Selektive Embolisation mit Schirmen von Gefässen der oberen Extremitäten
		39.79.52↔	Selektive Embolisation mit Schirmen der Aorta

39.79.54↔	Selektive Embolisation mit Schirmen von thorakalen Gefässen	39.90.11↔	Einsetzen von Gefässstent(s) in nicht-kardiale Gefässe, bioresorbierbare Stents
39.79.55↔	Selektive Embolisation mit Schirmen von viszerale Gefässen	39.90.12↔	Einsetzen von Gefässstent(s) in nicht-kardiale Gefässe, grosslumige Stents n.n.bez.
39.79.56↔	Selektive Embolisation mit Schirmen von abdominalen Gefässen	39.90.13↔	Einsetzen von Gefässstent(s) in nicht-kardiale Gefässe, grosslumige Stents ungecovered
39.79.57↔	Selektive Embolisation mit Schirmen von Gefässen der unteren Extremitäten	39.90.14↔	Einsetzen von Gefässstent(s) in nicht-kardiale Gefässe, Grosslumige Stents gecovered
39.79.58↔	Selektive Embolisation mit Schirmen von spinalen Gefässen	39.90.15↔	Einsetzen von Gefässstent(s) in nicht-kardiale Gefässe, gecovered Stents (Stentgrafts) in nicht-aneurysmatischen Gefässen
39.79.59↔	Selektive Embolisation mit Schirmen von sonstigen Gefässen, sonstige	39.90.16↔	Einsetzen von Gefässstent(s) in nichtkardiale Gefässe, gecoverte Stent-Grafts mit bioaktiver Oberfläche
39.79.60↔	Selektive Embolisation mit Partikeln von sonstigen Gefässen, n.n.bez.	39.90.17↔	Einsetzen von peripheren Gefässstent(s), Multilayerstents
39.79.61↔	Selektive Embolisation mit Partikeln von Gefässen der oberen Extremitäten	39.90.19↔	Einsetzen von Gefässstent(s) in nicht-kardiale Gefässe, sonstige Stents
39.79.62↔	Selektive Embolisation mit Partikeln der Aorta	39.90.30↔	Einsetzen von überlangen Stent(s) (>10 cm) in nicht-kardiale Gefässe, n.n.bez.
39.79.64↔	Selektive Embolisation mit Partikeln von thorakalen Gefässen	39.90.31↔	Einsetzen von überlangen bare Stent(s) (>10 cm) in nicht-kardiale Gefässe
39.79.65↔	Selektive Embolisation mit Partikeln von viszerale Gefässen	39.90.32↔	Einsetzen von überlangen covered Stent(s) (>10 cm) in nicht-kardiale Gefässe
39.79.66↔	Selektive Embolisation mit Partikeln von abdominalen Gefässen	39.90.39↔	Einsetzen von überlangen Stent(s) (>10 cm) in nicht-kardiale Gefässe, sonstige
39.79.67↔	Selektive Embolisation mit Partikeln von Gefässen der unteren Extremitäten	39.90.99↔	Einsetzen von peripheren Gefässstent(s) ohne Medikamenten-Freisetzung, sonstige
39.79.68↔	Selektive Embolisation mit Partikeln von spinalen Gefässen	39.99.10↔	Aortopexie
39.79.69↔	Selektive Embolisation mit Partikeln von sonstigen Gefässen, sonstige	39.99.20↔	Operationen bei kongenitalen Gefässanomalien, n.n.bez.
39.79.70↔	Kathetertechnischer Verschluss von Arterien mittels Laser, sonstigen Gefässen, n.n.bez.	39.99.22↔	Operationen bei kongenitalen Anomalien der A. oder V. pulmonalis oder bei A. lusoria
39.79.71↔	Kathetertechnischer Verschluss mittels Laser, an Arterien der oberen Extremitäten	39.99.23↔	Operationen bei kongenitalen Anomalien der V. cava
39.79.72↔	Kathetertechnischer Verschluss mittels Laser, an der Aorta	39.99.24↔	Operationen bei kongenitalen Kollateralgefässen und Unifokalisierung
39.79.74↔	Kathetertechnischer Verschluss mittels Laser, an thorakalen Gefässen	39.99.30↔	Katheterinterventioneller Verschluss des Ductus arteriosus Botalli, n.n.bez
39.79.75↔	Kathetertechnischer Verschluss mittels Laser, an Gefässen der unteren Extremitäten	39.99.31↔	Katheterinterventioneller Verschluss des Ductus arteriosus Botalli, mit Coil
39.79.76↔	Kathetertechnischer Verschluss mittels Laser, an viszerale Gefässen	39.99.32↔	Katheterinterventioneller Verschluss des Ductus arteriosus Botalli, mit Amplatz-Ductus-Occluder
39.79.77↔	Kathetertechnischer Verschluss mittels Laser, an abdominalen Gefässen	39.99.38↔	Katheterinterventioneller Verschluss des Ductus arteriosus Botalli, sonstige
39.79.79↔	Kathetertechnischer Verschluss von Arterien mittels Laser, sonstige Gefässe, sonstige	39.99.39↔	Operationen bei sonstigen kongenitalen Gefässanomalien
39.79.80↔	Kathetertechnischer Verschluss von Arterien mittels Radiofrequenz, sonstige Gefässe, n.n.bez.	40.11.10↔	Offene (Inzisions-) Biopsie eines mediastinalen, paraaortalen, iliakalen oder pelvinalen Lymphknotens
39.79.81↔	Kathetertechnischer Verschluss mittels Radiofrequenz an Arterien der oberen Extremitäten	40.11.11↔	Offene (Inzisions-) Biopsie eines zervikalen, supraklavikulären, axillären oder inguinalen Lymphknotens
39.79.82↔	Kathetertechnischer Verschluss mittels Radiofrequenz an der Aorta	40.21.00↔	Exzision eines tiefen zervikalen Lymphknotens, n.n.bez.
39.79.84↔	Kathetertechnischer Verschluss mittels Radiofrequenz an thorakalen Gefässen	40.21.10↔	Exzision einzelner Lymphknoten und Lymphgefässe, zervikal, ohne Markierung
39.79.85↔	Kathetertechnischer Verschluss mittels Radiofrequenz an Gefässen der unteren Extremitäten	40.21.11↔	Exzision einzelner Lymphknoten und Lymphgefässe, zervikal, mit Radionuklidmarkierung oder Farbstoffmarkierung (Sentinel-Lymphnodektomie)
39.79.86↔	Kathetertechnischer Verschluss mittels Radiofrequenz an viszerale Gefässen	40.21.99↔	Exzision eines tiefen zervikalen Lymphknotens, sonstige
39.79.87↔	Kathetertechnischer Verschluss mittels Radiofrequenz an abdominalen Gefässen	40.22.00↔	Exzision eines mamma-internalen Lymphknotens, n.n.bez.
39.79.89↔	Kathetertechnischer Verschluss mittels Radiofrequenz an sonstigen Gefässen, sonstige	40.22.10↔	Exzision eines mamma-internalen Lymphknotens, thorakoskopisch
39.8x.00↔	Operationen am Glomus caroticum, Sinus caroticus und anderen Paraganglien, n.n.bez.	40.22.20↔	Exzision eines mamma-internalen Lymphknotens, offen chirurgisch
39.8x.10↔	Exploration des Glomus caroticum und anderer Paraganglien	40.22.99↔	Exzision eines mamma-internalen Lymphknotens, sonstige
39.8x.11↔	Exzision des Glomus caroticum und anderer Paraganglien	40.23.00↔	Exzision eines axillären Lymphknotens, n.n.bez.
39.8x.21↔	Revision ohne Ersatz eines Impulsgenerators zur Aktivierung des Baroreflexes	40.23.10↔	Exzision eines axillären Lymphknotens, ohne Markierung
39.8x.22↔	Entfernen eines Impulsgenerators zur Aktivierung des Baroreflexes	40.23.11↔	Exzision eines axillären Lymphknotens, mit Radionuklidmarkierung oder Farbstoffmarkierung (Sentinel-Lymphnodektomie)
39.8x.30↔	Implantation oder Ersetzen einer (von) Elektrode(n) zur Aktivierung des Baroreflexes	40.23.99↔	Exzision eines axillären Lymphknotens, sonstige
39.8x.31↔	Revision ohne Ersatz einer (von) Elektrode(n) zur Aktivierung des Baroreflexes	40.29.10↔	Exzision eines mediastinalen Lymphknotens, n.n.bez.
39.8x.32↔	Entfernen einer (von) Elektrode(n) zur Aktivierung des Baroreflexes	40.29.11↔	Exzision eines mediastinalen Lymphknotens, offen chirurgisch
39.8x.99↔	Operationen am Glomus caroticum, Sinus caroticus und anderen Paraganglien, sonstige	40.29.12↔	Exzision eines mediastinalen Lymphknotens, thorakoskopisch
39.90.00↔	Einsetzen von peripheren Gefässstent(s) ohne Medikamenten-Freisetzung, n.n.bez.	40.29.19↔	Exzision eines mediastinalen Lymphknotens, sonstige
39.90.10↔	Einsetzen von Gefässstent(s) in nicht-kardiale Gefässe, bare Stents	40.29.20↔	Exzision eines paraaortalen Lymphknotens
		40.29.30↔	Exzision eines iliakalen Lymphknotens
		40.29.70↔	Exzision eines Lymphangioms oder Hygroma cysticum

40.29.80↔	Exzision mehrerer abdominaler Lymphknotenstationen (mit Leberbiopsie), n.n.bez.	40.9x.40↔	Therapeutische perkutane Punktion einer Lymphozele
40.29.81↔	Exzision mehrerer abdominaler Lymphknotenstationen (mit Leberbiopsie), offen chirurgisch [Staging-Laparotomie]	40.9x.99↔	Sonstige Operationen an lymphatischen Strukturen, sonstige
40.29.82↔	Exzision mehrerer abdominaler Lymphknotenstationen (mit Leberbiopsie), laparoskopisch [Staging-Laparoskopie]	44.44↔	Katheterembolisation zur Blutstillung im Magen oder Duodenum
40.29.89↔	Exzision mehrerer abdominaler Lymphknotenstationen (mit Leberbiopsie), sonstige	45.49↔	Sonstige Destruktion einer Läsion im Dickdarm
40.29.99↔	Einfache Exzision einer anderen lymphatischen Struktur, sonstige	45.61↔	Multiple Segmentresektion am Dünndarm
40.3x.10↔	Regionale Lymphadenektomie als selbständiger Eingriff, n.n.bez.	45.62↔	Sonstige Teilresektion am Dünndarm
40.3x.11↔	Regionale Lymphadenektomie als selbständiger Eingriff, zervikal	45.63.00↔	Totalexstirpation des Dünndarms, n.n.bez.
40.3x.12↔	Regionale Lymphadenektomie als selbständiger Eingriff, axillär	45.63.99↔	Totalexstirpation des Dünndarms, sonstige
40.3x.13↔	Regionale Lymphadenektomie als selbständiger Eingriff, paraaortal, pelvin, obturatorisch oder iliakal	45.70↔	Teilresektion am Dickdarm, n.n.bez.
40.3x.14↔	Regionale Lymphadenektomie als selbständiger Eingriff, inguinal, offen chirurgisch	45.71↔	Multiple Segmentresektion am Dickdarm
40.3x.15↔	Regionale Lymphadenektomie als selbständiger Eingriff, inguinale, laparoskopisch	45.72↔	Ileozäkale Resektion
40.3x.16↔	Regionale Lymphadenektomie als selbständiger Eingriff, mediastinal und peribronchial	45.74↔	Resektion des Colon transversum
40.3x.19↔	Regionale Lymphadenektomie als selbständiger Eingriff, sonstige	45.75↔	Hemikolektomie links
40.3x.21↔	Regionale Lymphadenektomie im Rahmen eines anderen Eingriffs, zervikal	45.76.00↔	Sigmoidektomie, n.n.bez.
40.3x.22↔	Regionale Lymphadenektomie im Rahmen eines anderen Eingriffs, axillär	45.76.09↔	Sigmoidektomie, sonstige
40.3x.23↔	Regionale Lymphadenektomie im Rahmen eines anderen Eingriffs, paraaortal, pelvin oder iliakal	45.76.11↔	Sigmoidektomie, offen chirurgisch
40.3x.24↔	Regionale Lymphadenektomie im Rahmen eines anderen Eingriffs, obturatorisch	45.76.21↔	Sigmoidektomie, laparoskopisch
40.3x.25↔	Regionale Lymphadenektomie im Rahmen eines anderen Eingriffs, inguinale	45.79.00↔	Sonstige Teilresektion am Dickdarm, n.n.bez.
40.3x.26↔	Regionale Lymphadenektomie im Rahmen eines anderen Eingriffs, mediastinal und peribronchial	45.79.10↔	Segmentresektion am Dickdarm
40.3x.29↔	Regionale Lymphadenektomie im Rahmen eines anderen Eingriffs, sonstige	45.79.11↔	Resektion multipler Dickdarmsegmente
40.52.00↔	Radikale Exzision von periaortalen Lymphknoten, n.n.bez.	45.79.12↔	Subtotale Kolektomie
40.52.10↔	Radikale Exzision von retroperitonealen (paraaortal, parakaval) und pelvinen Lymphknoten als selbständiger Eingriff	45.79.20↔	Erweiterte Sigmaresektion
40.52.11↔	Radikale Exzision von retroperitonealen (paraaortal, parakaval) und pelvinen Lymphknoten im Rahmen eines anderen Eingriffs	45.79.22↔	Erweiterte subtotale Kolonresektion
40.52.99↔	Radikale Exzision von periaortalen Lymphknoten, sonstige	45.79.23↔	Erweiterte Hemikolektomie rechts, offen chirurgisch
40.53.00↔	Radikale Exzision von iliakalen Lymphknoten, n.n.bez.	45.79.24↔	Erweiterte Hemikolektomie rechts, laparoskopisch
40.53.10↔	Radikale Exzision von iliakalen Lymphknoten als selbständiger Eingriff	45.79.25↔	Erweiterte Hemikolektomie links, offen chirurgisch
40.53.11↔	Radikale Exzision von iliakalen Lymphknoten im Rahmen eines anderen Eingriffs	45.79.26↔	Erweiterte Hemikolektomie links, laparoskopisch
40.53.99↔	Radikale Exzision von iliakalen Lymphknoten, sonstige	45.79.29↔	Sonstige erweiterte Teilresektion am Dickdarm
40.59.00↔	Radikale Exzision anderer Lymphknoten, n.n.bez.	45.79.99↔	Sonstige Teilresektion am Dickdarm, sonstige
40.59.10↔	Radikale Exzision anderer Lymphknoten als selbständiger Eingriff, n.n.bez.	45.8x.00↔	Totale intraabdominelle Kolektomie, n.n.bez.
40.59.11↔	Radikale Exzision mediastinaler Lymphknoten als selbständiger Eingriff	45.8x.20↔	Totale intraabdominelle Kolektomie, Erweiterte totale Kolektomie
40.59.12↔	Radikale Exzision peribronchialer Lymphknoten als selbständiger Eingriff	45.8x.30↔	Totale intraabdominelle Kolektomie, Erweiterte totale Proktokolektomie
40.59.19↔	Radikale Exzision anderer Lymphknoten als selbständiger Eingriff, sonstige	45.8x.99↔	Totale intraabdominelle Kolektomie, sonstige
40.59.20↔	Radikale Exzision anderer Lymphknoten im Rahmen eines anderen Eingriffs, n.n.bez.	45.92↔	Anastomose des Dünndarms zum Rektumstumpf
40.59.21↔	Radikale Exzision mediastinaler Lymphknoten im Rahmen eines anderen Eingriffs	46.33↔	Anlage eines Duodenostomie
40.59.22↔	Radikale Exzision peribronchialer Lymphknoten im Rahmen eines anderen Eingriffs	46.34↔	Offen chirurgische Anlage einer Jejunostomie
40.59.29↔	Radikale Exzision anderer Lymphknoten im Rahmen eines anderen Eingriffs, sonstige	46.39.00↔	Sonstige Enterostomie, n.n.bez.
40.59.99↔	Radikale Exzision anderer Lymphknoten, sonstige	46.39.10↔	Sonstige Enterostomie, Anlage einer Bishop-Koop-Anastomose
40.9x.00↔	Sonstige Operationen an lymphatischen Strukturen, n.n.bez.	46.39.99↔	Sonstige Enterostomie, sonstige
40.9x.10↔	Anastomose zur Beseitigung eines Lymphödems	46.43.00↔	Sonstige Revision eines künstlichen Dickdarmtomas, n.n.bez.
40.9x.20↔	Inzision einer Lymphozele	46.43.10↔	Plastische Erweiterung oder Einengung eines Kolostomas
40.9x.30↔	Drainage eines Lymphödems	46.43.11↔	Neueinpflanzung eines Kolostomas
		46.43.12↔	Abtragung des vorverlagerten Teiles eines Kolostomas
		46.43.20↔	Umwandlung eines Kolostomas in ein kontinentes Stoma
		46.43.99↔	Sonstige Revision eines künstlichen Dickdarmtomas, sonstige
		46.97.00↔	Darmtransplantation, n.n.bez.
		46.97.10↔	Darmtransplantation, Dünndarm-Retransplantation während desselben stationären Aufenthaltes
		46.97.99↔	Darmtransplantation, sonstige
		50.12.00↔	Offene Biopsie an der Leber, n.n.bez.
		50.12.09↔	Offene Biopsie an der Leber, sonstige
		50.12.11↔	Biopsie an der Leber, durch Exzision, offen chirurgisch
		50.12.12↔	Biopsie an der Leber, durch Nadelbiopsie, offen chirurgisch
		50.14↔	Laparoskopische Leberbiopsie
		52.12↔	Offene Biopsie am Pankreas
		52.22.00↔	Sonstige Exzision oder Destruktion von Läsion oder Gewebe an Pankreas und an Ductus pancreaticus, n.n.bez.
		52.22.99↔	Sonstige Exzision oder Destruktion von Läsion oder Gewebe an Pankreas und an Ductus pancreaticus, sonstige
		52.52.11↔	Distale Pankreatektomie, offen chirurgisch
		52.52.12↔	Distale Pankreatektomie, laparoskopisch
		52.92↔	Sondierung des Ductus pancreaticus
		52.95.00↔	Sonstige Operation am Pankreas, n.n.bez.
		52.95.10↔	Extraktion von Stein(en) aus dem Ductus pancreaticus, offen chirurgisch
		52.95.11↔	Extraktion von Stein(en) aus dem Ductus pancreaticus, laparoskopisch
		52.95.20↔	Dilatation des Ductus pancreaticus, laparoskopisch
		52.95.30↔	Einlage einer Drainage in den Pankreasgang, offen chirurgisch

52.95.31↔	Einlage einer Drainage in den Pankreasgang, laparoskopisch	58.45.21↔	Plastische Rekonstruktion bei Hypospadie oder Epispadie, beim Mann, sonstige Verfahren
52.95.40↔	Einlage oder Wechsel eines nicht selbstexpandierenden Stents (Prothese) in den Pankreasgang, offen chirurgisch	58.45.99↔	Plastische Rekonstruktion bei Hypospadie oder Epispadie, sonstige
52.95.41↔	Einlage oder Wechsel eines nicht selbstexpandierenden Stents (Prothese) in den Pankreasgang, laparoskopisch	59.00↔	Retroperitoneale Dissektion, n.n.bez.
52.95.50↔	Einlage oder Wechsel eines selbstexpandierenden Stents (Prothese) in den Pankreasgang, offen chirurgisch	59.19↔	Sonstige Inzision am perivesikalen Gewebe
52.95.51↔	Einlage oder Wechsel eines selbstexpandierenden Stents (Prothese) in den Pankreasgang, laparoskopisch	59.91↔	Exzision am perirenal oder perivesikalen Gewebe
52.95.60↔	Plastische Rekonstruktion des Ductus pancreaticus, laparoskopisch	59.92↔	Sonstige Operationen am perirenal oder perivesikalen Gewebe
52.95.70↔	Plastische Rekonstruktion des Pankreas	61.11.00‡↔	Biopsie an Skrotum oder Tunica vaginalis testis, n.n.bez.
52.95.90↔	Sonstige endoskopische Operation am Pankreas	61.11.10‡↔	Biopsie an Skrotum oder Tunica vaginalis testis, geschlossene [perkutane] [Nadel-] Biopsie
52.99.00↔	Sonstige offene Operation am Pankreas, n.n.bez.	61.11.11‡↔	Biopsie an Skrotum oder Tunica vaginalis testis, durch Inzision
52.99.10↔	Sonstige offene Operation am Pankreas, Dilatation des Ductus pancreaticus	61.11.99‡↔	Biopsie an Skrotum oder Tunica vaginalis testis, sonstige
52.99.20↔	Sonstige offene Operation am Pankreas, Plastische Rekonstruktion des Ductus pancreaticus	61.3x.00↔	Exzision oder Destruktion von Läsion oder Gewebe am Skrotum, n.n. bez.
52.99.99↔	Sonstige offene Operation am Pankreas, sonstige	61.3x.10↔	Exzision oder Destruktion von Läsion oder Gewebe am Skrotum, partielle Resektion
54.11↔	Probeparotomie	61.3x.11↔	Exzision oder Destruktion von Läsion oder Gewebe am Skrotum, totale Resektion
54.12.00↔	Relaparotomie, n.n.bez.	61.3x.12↔	Exzision oder Destruktion von Läsion oder Gewebe am Skrotum, radikale Resektion
54.12.10↔	Second-look-Laparotomie	61.3x.99↔	Exzision oder Destruktion von Läsion oder Gewebe am Skrotum, sonstige
54.12.11↔	Laparotomie zur Stillung einer postoperativen Blutung	61.42↔	Verschluss einer Fistel am Skrotum
54.12.99↔	Relaparotomie, sonstige	61.49↔	Sonstige plastische Rekonstruktion an Skrotum und Tunica vaginalis testis
54.13↔	Laparotomie mit Drainage	61.92↔	Exzision einer Läsion an der Tunica vaginalis testis, mit Ausnahme einer Hydrocele testis
54.19↔	Sonstige Laparotomie	62.11‡↔	Geschlossene [perkutane] [Nadel-] Biopsie am Hoden
54.23↔	Biopsie am Peritoneum	62.12↔	Offene Biopsie am Hoden
54.3x.00↔	Exzision oder Destruktion von Läsion oder Gewebe an Bauchwand oder Nabel, n.n.bez.	62.2↔	Exzision oder Destruktion einer Läsion am Hoden
54.3x.10↔	Omphalektomie	62.3x.00↔	Einseitige Orchidektomie, n.n.bez.
54.3x.19↔	Sonstige Exzision von Läsion oder Gewebe an Bauchwand oder Nabel	62.3x.10↔	Einseitige Orchidektomie, skrotal, ohne Epididymektomie
54.3x.20↔	Destruktion von Läsion oder Gewebe an Bauchwand oder Nabel	62.3x.11↔	Einseitige Orchidektomie, skrotal, mit Epididymektomie
54.3x.99↔	Exzision oder Destruktion von Läsion oder Gewebe an Bauchwand oder Nabel, sonstige	62.3x.20↔	Einseitige Orchidektomie, Inguinalhoden, ohne Epididymektomie
54.4x.00↔	Exzision oder Destruktion von Peritonealgewebe, n.n.bez.	62.3x.21↔	Einseitige Orchidektomie, Inguinalhoden, mit Epididymektomie
54.4x.10↔	Exzision von Appendices epiploicae	62.3x.30↔	Einseitige Orchidektomie, Abdominalhoden, offen chirurgisch
54.4x.11↔	Exzision von Mesenterium	62.3x.31↔	Einseitige Orchidektomie, Abdominalhoden, laparoskopisch
54.4x.12↔	Exzision von Omentum	62.3x.40↔	Einseitige Orchidektomie, radikal
54.4x.99↔	Exzision oder Destruktion von Peritonealgewebe, sonstige	62.3x.99↔	Einseitige Orchidektomie, sonstige
54.74↔	Sonstige Rekonstruktion am Omentum	62.41↔	Entfernen beider Hoden im gleichen Eingriff
54.99.00↔	Sonstige Operationen in der Abdominal-Region, n.n.bez.	62.42↔	Entfernen eines belassenen Hodens
54.99.30↔	Sonstige Operationen in der Abdominal-Region, Resektion von Gewebe in der Bauchregion ohne sichere Organzuordnung	62.5↔	Orchidopexie
54.99.31↔	Debulking über Laparotomie	62.69↔	Sonstige plastische Rekonstruktion am Hoden
54.99.40↔	Sonstige Operationen in der Abdominal-Region, Revision einer kutaneoperitonealen Fistel (Katheterverweilsystem)	62.99.20↔	Operative Verlagerung eines Abdominalhodens
54.99.41↔	Sonstige Operationen in der Abdominal-Region, Entfernung oder Verschluss einer kutaneoperitonealen Fistel (Katheterverweilsystem)	62.99.30↔	Entnahme von Hoden- oder Nebenhodengewebe zur Aufbereitung für die künstliche Insemination
54.99.50↔	Sonstige Operationen in der Abdominal-Region, Anlegen eines temporären Bauchwandverschlusses	64.3x.00↔	Amputation des Penis, n.n.bez.
54.99.60↔	Sonstige Operationen in der Abdominal-Region, Lumbotomie	64.3x.10↔	Amputation des Penis, partiell
54.99.61↔	Sonstige Operationen in der Abdominal-Region, Relumbotomie	64.3x.11↔	Amputation des Penis, total
54.99.81↔	Revision von Kathetern mit automatischer, programmierbarer und wiederaufladbarer Pumpe zur kontinuierlichen Aszitesdrainage	64.3x.12↔	Amputation des Penis, Emaskulation
54.99.82↔	Behebung einer mechanischen Obstruktion von Kathetern mit automatischer, programmierbarer und wiederaufladbarer Pumpe zur kontinuierlichen Aszitesdrainage	64.3x.99↔	Amputation des Penis, sonstige
54.99.99↔	Sonstige Operationen in der Abdominal-Region, sonstige	64.5x.00↔	Operationen zur Geschlechtsumwandlung, n.n.bez.
54.a0↔	Operationen im Retroperitonealraum, n.n.bez.	64.5x.10↔	Operationen zur Geschlechtsumwandlung, Geschlechtsumwandlung einer Frau zum Mann
54.a1↔	Exzision und Destruktion von retroperitoneal gelegenen Gewebe	64.5x.20↔	Operationen zur Geschlechtsumwandlung, Geschlechtsumwandlung einem Mann zur Frau
54.a9↔	Operationen im Retroperitonealraum, sonstige	64.5x.99↔	Operationen zur Geschlechtsumwandlung, sonstige
58.45.00↔	Plastische Rekonstruktion bei Hypospadie oder Epispadie, n.n.bez.	65.11↔	Aspirationsbiopsie am Ovar
58.45.10↔	Plastische Rekonstruktion bei Hypospadie oder Epispadie, bei der Frau	65.12↔	Sonstige Biopsie am Ovar
58.45.20↔	Plastische Rekonstruktion bei Hypospadie oder Epispadie, beim Mann, Schaftaufriechung und Chordektomie	65.13↔	Laparoskopische Biopsie am Ovar
		65.14↔	Sonstige laparoskopische diagnostische Massnahmen am Ovar
		65.22↔	Keilresektion am Ovar
		65.24↔	Laparoskopische Keilresektion am Ovar
		65.30↔	Ovarektomie, n.n.bez.
		65.31↔	Ovarektomie, laparoskopisch
		65.32↔	Ovarektomie, offen chirurgisch
		65.33↔	Ovarektomie, vaginal
		65.34↔	Ovarektomie, vaginal-laparoskopisch assistiert
		65.39↔	Ovarektomie, sonstige

69.19↔	Sonstige Exzision oder Destruktion an Uterus und uterinem Halteapparat	77.49.41↔	Knochenbiopsie an anderen näher bezeichneten Knochen, ausser Gesichtsschädelknochen, Knochenbiopsie an Phalangen des Fusses, Offene Knochenbiopsie
70.32.00↔	Lokale Exzision oder Destruktion von Läsion oder Gewebe im Douglasraum, n.n.bez.	77.49.91↔	Knochenbiopsie an anderen näher bezeichneten Knochen, ausser Gesichtsschädelknochen, Offene Knochenbiopsie
70.32.10↔	Lokale Exzision von Läsion oder Gewebe im Douglasraum	77.49.99↔	Knochenbiopsie an anderen näher bezeichneten Knochen, ausser Gesichtsschädelknochen, sonstige
70.32.11↔	Lokale Destruktion von Läsion oder Gewebe im Douglasraum	77.69.13↔	Lokale Resektion von Knochenläsion oder -gewebe an Phalangen des Fusses
70.32.99↔	Lokale Exzision oder Destruktion von Läsion oder Gewebe im Douglasraum, sonstige	77.69.23↔	Débridement an Phalangen des Fusses
70.71↔	Naht einer Vaginaverletzung	77.89.40↔	Sonstige partielle Knochenresektion an Phalangen des Fusses
70.79.00↔	Sonstige plastische Rekonstruktion an der Vagina, n.n.bez.	77.91.11↔	Totale Resektion einer Rippe
70.79.10↔	Sonstige vaginale Kolporrhaphie mit Beckenbodenplastik	77.91.12↔	Totale Resektion einer Halsrippe
70.79.99↔	Sonstige plastische Rekonstruktion an der Vagina, sonstige	77.91.13↔	Totale Resektion des Sternums
71.01↔	Lösung von Adhäsionen an der Vulva	77.99.10↔	Totale Knochenresektionen an Phalangen der Hand
71.4x.10↔	Plastische Rekonstruktion der Klitoris (Ziehharmonikaplastik)	77.99.40↔	Totale Knochenresektionen an Phalangen des Fusses
71.4x.99↔	Operationen an der Klitoris, sonstige	78.11.10↔	Geschlossene Reposition einer Fraktur von Skapula und Klavikula mit Knochenfixation durch Fixateur externe
77.27.00↔	Keilosteotomie an Tibia und Fibula, n.n.bez.	78.11.11↔	Offene Reposition einer einfachen Fraktur von Skapula und Klavikula mit Knochenfixation durch Fixateur externe
77.27.10↔	Keilosteotomie an der Tibia	78.11.12↔	Offene Reposition einer Mehrfragmentfraktur von Klavikula und Skapula mit Knochenfixation durch Fixateur externe
77.27.20↔	Keilosteotomie an der Fibula	78.11.20↔	Geschlossene Reposition einer Fraktur von Rippen und Sternum mit Knochenfixation durch Fixateur externe
77.27.99↔	Keilosteotomie an Tibia und Fibula, sonstige	78.11.21↔	Offene Reposition einer Fraktur von Rippen und Sternum mit Knochenfixation durch Fixateur externe
77.37.00↔	Sonstige Knochendurchtrennung an Tibia und Fibula, n.n.bez.	78.11.99↔	Anlegen eines Fixateur externe an Skapula, Klavikula, Rippen und Sternum (inkl. Reposition von Frakturen), sonstige
77.37.10↔	Rotationsosteotomie an der Tibia	78.12.10↔	Geschlossene Reposition einer proximalen Humerusfraktur mit Knochenfixation durch Fixateur externe
77.37.12↔	Kortikotomie bei Segmenttransport an der Tibia	78.12.11↔	Offene Reposition einer proximalen Humerusfraktur mit Knochenfixation durch Fixateur externe
77.37.13↔	Komplexe (mehrdimensionale) Osteotomie (mit Achsenkorrektur) an der Tibia	78.12.90↔	Geschlossene Reposition einer sonstigen Humerusfraktur mit Knochenfixation durch Fixateur externe
77.37.14↔	Valgisierende oder varisierende Osteotomie an der Tibia	78.12.91↔	Offene Reposition einer sonstigen Humerusfraktur mit Knochenfixation durch Fixateur externe
77.37.19↔	Sonstige Knochendurchtrennung an der Tibia	78.12.99↔	Anlegen eines Fixateur externe am Humerus (inkl. Reposition von Frakturen), sonstige
77.37.20↔	Rotationsosteotomie an der Fibula	78.13.10↔	Geschlossene Reposition einer distalen Radiusfraktur mit Knochenfixation durch Fixateur externe
77.37.21↔	Kortikotomie bei Segmenttransport an der Fibula	78.13.11↔	Geschlossene Reposition einer sonstigen Radiusfraktur mit Knochenfixation durch Fixateur externe
77.37.22↔	Komplexe (mehrdimensionale) Osteotomie (mit Achsenkorrektur) an der Fibula	78.13.12↔	Offene Reposition einer distalen Radiusfraktur mit Knochenfixation durch Fixateur externe
77.37.29↔	Sonstige Knochendurchtrennung an der Fibula	78.13.13↔	Offene Reposition einer sonstigen Radiusfraktur mit Knochenfixation durch Fixateur externe
77.37.99↔	Sonstige Knochendurchtrennung an Tibia und Fibula, sonstige	78.13.20↔	Geschlossene Reposition einer Ulnafraktur mit Knochenfixation durch Fixateur externe
77.40.20↔	Knochenbiopsie, ohne Angabe der Lokalisation, Offene Knochenbiopsie	78.13.99↔	Anlegen eines Fixateur externe an Radius und Ulna (inkl. Reposition von Frakturen), sonstige
77.40.99↔	Knochenbiopsie, ohne Angabe der Lokalisation, sonstige	78.14.10↔	Geschlossene Reposition einer Fraktur an Karpalia und Metakarpalia mit Knochenfixation durch Fixateur externe
77.41.00↔	Knochenbiopsie von Skapula, Klavikula, Rippen und Sternum, n.n.bez.	78.14.11↔	Offene Reposition einer Fraktur an Karpalia und Metakarpalia mit Knochenfixation durch Fixateur externe
77.41.20↔	Knochenbiopsie von Skapula, Klavikula, Rippen und Sternum, Offene Knochenbiopsie	78.14.99↔	Anlegen eines Fixateur externe an Karpalia und Metakarpalia (inkl. Reposition von Frakturen), sonstige
77.41.99↔	Knochenbiopsie von Skapula, Klavikula, Rippen und Sternum, sonstige	78.15.10↔	Offene Reposition einer Schenkelhalsfraktur und proximalen Femurfraktur mit Knochenfixation durch Fixateur externe
77.42.00↔	Knochenbiopsie am Humerus, n.n.bez.	78.15.20↔	Offene Reposition einer Femurschaftfraktur mit Knochenfixation durch Fixateur externe
77.42.20↔	Knochenbiopsie am Humerus, Offene Knochenbiopsie	78.15.30↔	Geschlossene Reposition einer distalen Femurfraktur mit Knochenfixation durch Fixateur externe
77.42.99↔	Knochenbiopsie am Humerus, sonstige	78.15.31↔	Offene Reposition einer distalen Femurfraktur mit Knochenfixation durch Fixateur externe
77.43.00↔	Knochenbiopsie an Radius und Ulna, n.n.bez.	78.15.40↔	Geschlossene Reposition einer sonstigen Femurfraktur mit Knochenfixation durch Fixateur externe
77.43.20↔	Knochenbiopsie an Radius und Ulna, Offene Knochenbiopsie	78.15.99↔	Anlegen eines Fixateur externe am Femur (inkl. Reposition von Frakturen), sonstige
77.43.99↔	Knochenbiopsie an Radius und Ulna, sonstige	78.16.10↔	Geschlossene Reposition einer Fraktur der Patella mit Knochenfixation durch Fixateur externe
77.44.00↔	Knochenbiopsie an Karpalia und Metakarpalia, n.n.bez.	78.16.11↔	Offene Reposition einer Fraktur der Patella mit Knochenfixation durch Fixateur externe
77.44.20↔	Knochenbiopsie an Karpalia und Metakarpalia, Offene Knochenbiopsie		
77.44.99↔	Knochenbiopsie an Karpalia und Metakarpalia, sonstige		
77.45.00↔	Knochenbiopsie am Femur, n.n.bez.		
77.45.20↔	Knochenbiopsie am Femur, Offene Knochenbiopsie		
77.45.99↔	Knochenbiopsie am Femur, sonstige		
77.46.00↔	Knochenbiopsie an der Patella, n.n.bez.		
77.46.20↔	Knochenbiopsie an der Patella, Offene Knochenbiopsie		
77.46.99↔	Knochenbiopsie an der Patella, sonstige		
77.47.00↔	Knochenbiopsie an Tibia und Fibula, n.n.bez.		
77.47.20↔	Knochenbiopsie an Tibia und Fibula, Offene Knochenbiopsie		
77.47.99↔	Knochenbiopsie an Tibia und Fibula, sonstige		
77.48.00↔	Knochenbiopsie an Tarsalia und Metatarsalia, n.n.bez.		
77.48.20↔	Knochenbiopsie an Tarsalia und Metatarsalia, Offene Knochenbiopsie		
77.48.99↔	Knochenbiopsie an Tarsalia und Metatarsalia, sonstige		
77.49.00↔	Knochenbiopsie an anderen näher bezeichneten Knochen, ausser Gesichtsschädelknochen, n.n.bez.		
77.49.21↔	Knochenbiopsie an anderen näher bezeichneten Knochen, ausser Gesichtsschädelknochen, Knochenbiopsie an der Wirbelsäule, Offene Knochenbiopsie		

78.16.99↔	Anlegen eines Fixateur externe an der Patella (inkl. Reposition von Frakturen), sonstige	79.35.99↔	Offene Reposition einer Femurfraktur mit innerer Knochenfixation, sonstige
78.17.10↔	Geschlossene Reposition einer Fraktur der proximalen Tibia mit Knochenfixation durch Fixateur externe	79.64↔	Débridement einer offenen Fingerfraktur
78.17.11↔	Offene Reposition einer einfachen Fraktur der proximalen Tibia mit Knochenfixation durch Fixateur externe	79.68↔	Débridement einer offenen Zehenfraktur
78.17.12↔	Offene Reposition einer Mehrfragmentfraktur der proximalen Tibia mit Knochenfixation durch Fixateur externe	80.10.00↔	Sonstige Arthrotomie, ohne Angabe der Lokalisation, n.n.bez.
78.17.13↔	Offene Reposition einer einfachen Tibiaschaftfraktur mit Knochenfixation durch Fixateur externe	80.10.10↔	Arthroskopische Arthrotomie ohne Angabe der Lokalisation, Gelenkspülung mit Drainage
78.17.14↔	Offene Reposition einer einfachen Fraktur der distalen Tibia mit Knochenfixation durch Fixateur externe	80.10.12↔	Arthroskopische Arthrotomie ohne Angabe der Lokalisation, Einlage oder Entfernen eines Medikamententrägers
78.17.15↔	Geschlossene Reposition einer sonstigen Tibiafraktur mit Knochenfixation durch Fixateur externe	80.10.13↔	Arthrotomie ohne Angabe der Lokalisation, Sonstige Gelenkspülung mit Drainage
78.17.16↔	Offene Reposition einer Mehrfragmentfraktur sonstiger Teile der Tibia mit Knochenfixation durch Fixateur externe	80.10.99↔	Sonstige Arthrotomie, ohne Angabe der Lokalisation, sonstige
78.17.20↔	Offene Reposition einer einfachen Fraktur der proximalen Fibula mit Knochenfixation durch Fixateur externe	80.12.00↔	Sonstige Arthrotomie des Ellenbogens, n.n.bez.
78.17.21↔	Offene Reposition einer Mehrfragmentfraktur der proximalen Fibula mit Knochenfixation durch Fixateur externe	80.12.10↔	Arthroskopische Arthrotomie des Ellenbogens, Gelenkspülung mit Drainage
78.17.22↔	Offene Reposition einer einfachen Fraktur des Fibulaschafts mit Knochenfixation durch Fixateur externe	80.12.11↔	Arthroskopische Arthrotomie des Ellenbogens, Entfernung freier Gelenkkörper
78.17.23↔	Offene Reposition einer Mehrfragmentfraktur des Fibulaschafts mit Knochenfixation durch Fixateur externe	80.12.12↔	Arthroskopische Arthrotomie des Ellenbogens, Einlegen oder Entfernen eines Medikamententrägers
78.17.24↔	Geschlossene Reposition einer distalen Fibulafraktur mit Knochenfixation durch Fixateur externe	80.12.20↔	Arthrotomie des Ellenbogens, Gelenkspülung mit Drainage
78.17.25↔	Offene Reposition einer einfachen Fraktur der distalen Fibula mit Knochenfixation durch Fixateur externe	80.12.21↔	Arthrotomie des Ellenbogens, Entfernung freier Gelenkkörper
78.17.26↔	Offene Reposition einer Mehrfragmentfraktur der distalen Fibula mit Knochenfixation durch Fixateur externe	80.12.99↔	Sonstige Arthrotomie des Ellenbogens, sonstige
78.17.27↔	Geschlossene Reposition einer sonstigen Fibulafraktur mit Knochenfixation durch Fixateur externe	80.16.00↔	Sonstige Arthrotomie des Knies, n.n.bez.
78.17.99↔	Anlegen eines Fixateur externe an Tibia und Fibula (inkl. Reposition von Frakturen), sonstige	80.16.10↔	Arthroskopische Arthrotomie des Kniegelenks, Gelenkspülung mit Drainage
78.18.10↔	Geschlossene Reposition einer Kalkaneusfraktur mit Knochenfixation durch Fixateur externe	80.16.11↔	Arthroskopische Arthrotomie des Kniegelenks, Entfernung freier Gelenkkörper
78.18.11↔	Geschlossene Reposition einer Fraktur sonstiger Tarsalia und Metatarsalia mit Knochenfixation durch Fixateur externe	80.16.12↔	Arthroskopische Arthrotomie des Kniegelenks, Einlegen oder Entfernen eines Medikamententrägers
78.18.12↔	Offene Reposition einer einfachen Fraktur an sonstigen Tarsalia und Metatarsalia mit Knochenfixation durch Fixateur externe	80.16.20↔	Arthrotomie des Kniegelenks, Gelenkspülung mit Drainage
78.18.13↔	Offene Reposition einer Fraktur an Kalkaneus und Talus mit Knochenfixation durch Fixateur externe	80.16.21↔	Sonstige Arthrotomie des Knies, Arthrotomie des Kniegelenks, Entfernung freier Gelenkkörper
78.18.14↔	Offene Reposition einer Mehrfragmentfraktur an sonstigen Tarsalia mit Knochenfixation durch Fixateur externe	80.16.99↔	Sonstige Arthrotomie des Knies, sonstige
78.18.15↔	Offene Reposition einer Mehrfragmentfraktur an Metatarsalia mit Knochenfixation durch Fixateur externe	80.18.00↔	Sonstige Arthrotomie von Fuss und Zehen, n.n.bez.
78.18.99↔	Anlegen eines Fixateur externe an Tarsalia und Metatarsalia (inkl. Reposition von Frakturen), sonstige	80.18.10↔	Arthroskopische Arthrotomie von Fuss und Zehen, Gelenkspülung mit Drainage
78.19.10↔	Geschlossene Reposition einer Fraktur von Phalangen der Hand mit Knochenfixation durch Fixateur externe	80.18.11↔	Arthroskopische Arthrotomie von Fuss und Zehen, Entfernung freier Gelenkkörper
78.19.11↔	Offene Reposition einer Fraktur von Phalangen der Hand mit Knochenfixation durch Fixateur externe	80.18.12↔	Arthroskopische Arthrotomie von Fuss und Zehen, Einlegen oder Entfernen eines Medikamententrägers
78.19.20↔	Geschlossene Reposition einer Fraktur des Beckens mit Knochenfixation durch Fixateur externe	80.18.20↔	Arthrotomie von Fuss und Zehen, Gelenkspülung mit Drainage
78.19.21↔	Offene Reposition einer Fraktur des Acetabulums mit Knochenfixation / Transfixation durch Fixateur externe	80.18.21↔	Arthrotomie von Fuss und Zehen, Entfernung freier Gelenkkörper
78.19.22↔	Offene Reposition einer Fraktur sonstiger Teile des Beckens mit Knochenfixation durch Fixateur externe	80.18.99↔	Sonstige Arthrotomie von Fuss und Zehen, sonstige
78.19.30↔	Geschlossene Reposition einer Fraktur von Phalangen des Fusses mit Knochenfixation durch Fixateur externe	80.19.00↔	Sonstige Arthrotomie an anderer bezeichneter Lokalisation, n.n.bez.
78.19.31↔	Offene Reposition einer Fraktur von Phalangen des Fusses mit Knochenfixation durch Fixateur externe	80.19.10↔	Arthroskopische Arthrotomie des Sternoklavikulargelenkes, Gelenkspülung mit Drainage
79.35.00↔	Offene Reposition einer Femurfraktur mit innerer Knochenfixation, n.n.bez.	80.19.11↔	Arthroskopische Arthrotomie des Sternoklavikulargelenkes, Entfernung freier Gelenkkörper
79.35.10↔	Offene Reposition einer Hüftkopffraktur mit innerer Knochenfixation	80.19.12↔	Arthroskopische Arthrotomie des Sternoklavikulargelenkes, Einlegen oder Entfernen eines Medikamententrägers
79.35.11↔	Offene Reposition einer Schenkelhalsfraktur und proximalen Femurfraktur mit innerer Knochenfixation	80.19.20↔	Arthrotomie des Sternoklavikulargelenkes, Gelenkspülung mit Drainage
79.35.12↔	Offene Reposition einer Femurschaftfraktur mit innerer Knochenfixation	80.19.21↔	Arthrotomie des Sternoklavikulargelenkes, Entfernung freier Gelenkkörper
79.35.13↔	Offene Reposition einer distalen Femurfraktur mit innerer Knochenfixation	80.19.29↔	Sonstige Arthrotomie des Sternoklavikulargelenkes
		80.19.90↔	Arthroskopische Arthrotomie an anderer bezeichneter Lokalisation, Gelenkspülung mit Drainage
		80.19.91↔	Arthroskopische Arthrotomie an anderer bezeichneter Lokalisation, Entfernung freier Gelenkkörper
		80.19.92↔	Arthroskopische Arthrotomie an anderer bezeichneter Lokalisation, Einlegen oder Entfernen eines Medikamententrägers
		80.19.93↔	Arthrotomie an anderer bezeichneter Lokalisation, Gelenkspülung mit Drainage
		80.19.94↔	Arthrotomie an anderer bezeichneter Lokalisation, Entfernung freier Gelenkkörper
		80.19.99↔	Sonstige Arthrotomie an anderer bezeichneter Lokalisation, sonstige
		80.36.00↔	Gelenkbiopsie am Knie, n.n.bez.
		80.36.20↔	Arthroskopische Gelenkbiopsie am Knie

80.36.30↔ Gelenkbiopsie am Knie, Offene Gelenkbiopsie am Knie	80.88.20↔ Débridement am Metatarsophalangealgelenk
80.36.99↔ Gelenkbiopsie am Knie, sonstige	80.88.21↔ Zystenexstirpation am Metatarsophalangealgelenk
80.6x.00↔ Menishektomie am Knie, n.n.bez.	80.88.29↔ Sonstige lokale Exzision oder Destruktion am Metatarsophalangealgelenk
80.6x.10↔ Menishektomie am Knie, arthroskopisch, partiell	80.88.30↔ Débridement an Zehengelenken
80.6x.11↔ Menishektomie am Knie, arthroskopisch, total	80.88.40↔ Débridement an sonstigen Fussgelenken
80.6x.20↔ Menishektomie am Knie, offen chirurgisch, partiell	80.88.50↔ Zystenexstirpation an sonstigen Gelenken von Fuss und Zehen
80.6x.21↔ Menishektomie am Knie, offen chirurgisch, total	80.88.59↔ Sonstige lokale Exzision oder Destruktion an sonstigen Gelenken von Fuss und Zehen
80.6x.99↔ Menishektomie am Knie, sonstige	80.88.99↔ Sonstige lokale Exzision oder Destruktion einer Gelenkläsion an Fuss und Zehen, sonstige
80.81.00↔ Sonstige lokale Exzision oder Destruktion einer Gelenkläsion an der Schulter, n.n.bez.	80.89.00↔ Sonstige lokale Exzision oder Destruktion einer Gelenkläsion an anderer bezeichneter Lokalisation, n.n.bez.
80.81.10↔ Débridement am Humeroglenoidalgelenk	80.89.20↔ Arthroskopische lokale Exzision oder Destruktion einer Gelenkläsion am Iliosakralgelenk
80.81.11↔ Zystenexstirpation am Humeroglenoidalgelenk	80.89.21↔ Débridement am Iliosakralgelenk
80.81.19↔ Sonstige lokale Exzision oder Destruktion am Humeroglenoidalgelenk	80.89.22↔ Zystenexstirpation am Iliosakralgelenk
80.81.20↔ Débridement am Akromioklavikulargelenk	80.89.29↔ Sonstige lokale Exzision oder Destruktion am Iliosakralgelenk
80.81.21↔ Zystenexstirpation am Akromioklavikulargelenk	80.89.41↔ Débridement einer Gelenkläsion an anderer bezeichneter Lokalisation
80.81.29↔ Sonstige lokale Exzision oder Destruktion am Akromioklavikulargelenk	80.89.42↔ Zystenexstirpation an Gelenken anderer bezeichneter Lokalisation
80.81.99↔ Sonstige lokale Exzision oder Destruktion einer Gelenkläsion an der Schulter, sonstige	80.90.00↔ Sonstige Exzision an einem Gelenk, n.n.bez.
80.82.00↔ Sonstige lokale Exzision oder Destruktion einer Gelenkläsion am Ellenbogen, n.n.bez.	80.90.10↔ Arthroskopische Exzision an einem Gelenk
80.82.10↔ Arthroskopische lokale Exzision oder Destruktion einer Gelenkläsion am Ellenbogen	80.90.99↔ Sonstige Exzision an einem Gelenk, sonstige
80.82.11↔ Débridement am Ellenbogengelenk	80.91.00↔ Sonstige Exzision an der Schulter, n.n.bez.
80.82.12↔ Zystenexstirpation am Ellenbogengelenk	80.91.10↔ Arthroskopische Exzision am Humeroglenoidalgelenk
80.82.99↔ Sonstige lokale Exzision oder Destruktion einer Gelenkläsion am Ellenbogen, sonstige	80.91.11↔ Sonstige Exzision am Humeroglenoidalgelenk
80.83.00↔ Sonstige lokale Exzision oder Destruktion einer Gelenkläsion am Handgelenk, n.n.bez.	80.91.20↔ Arthroskopische Exzision am Akromioklavikulargelenk
80.83.10↔ Arthroskopische lokale Exzision oder Destruktion einer Gelenkläsion am Handgelenk	80.91.21↔ Sonstige Exzision am Akromioklavikulargelenk
80.83.11↔ Débridement am Handgelenk	80.91.30↔ Entnahme eines Knorpeltransplantates an der Schulter
80.83.12↔ Zystenexstirpation am Handgelenk	80.91.99↔ Sonstige Exzision an der Schulter, sonstige
80.83.99↔ Sonstige lokale Exzision oder Destruktion einer Gelenkläsion am Handgelenk, sonstige	80.92.00↔ Sonstige Exzision am Ellenbogen, n.n.bez.
80.85.00↔ Sonstige lokale Exzision oder Destruktion einer Gelenkläsion an der Hüfte, n.n.bez.	80.92.10↔ Arthroskopische Exzision am Ellenbogen
80.85.10↔ Arthroskopische lokale Exzision oder Destruktion einer Gelenkläsion an der Hüfte	80.92.11↔ Entnahme eines Knorpeltransplantates am Ellenbogengelenk
80.85.11↔ Débridement am Hüftgelenk	80.92.99↔ Sonstige Exzision am Ellenbogen, sonstige
80.85.12↔ Zystenexstirpation am Hüftgelenk	80.93.00↔ Sonstige Exzision am Handgelenk, n.n.bez.
80.85.99↔ Sonstige lokale Exzision oder Destruktion einer Gelenkläsion an der Hüfte, sonstige	80.93.10↔ Arthroskopische Exzision am Handgelenk
80.86.00↔ Sonstige lokale Exzision oder Destruktion einer Gelenkläsion am Knie, n.n.bez.	80.93.11↔ Entnahme eines Knorpeltransplantates am Handgelenk
80.86.10↔ Arthroskopische lokale Exzision oder Destruktion am Kniegelenk	80.93.12↔ Resektion des Discus triangularis am Handgelenk
80.86.11↔ Débridement am Kniegelenk	80.93.99↔ Sonstige Exzision am Handgelenk, sonstige
80.86.12↔ Zystenexstirpation am Kniegelenk	80.94↔ Sonstige Exzision an Hand- und Fingergelenk
80.86.13↔ Exzision eines Meniskusganglions am Kniegelenk	80.95.00↔ Sonstige Exzision am Hüftgelenk, n.n.bez.
80.86.99↔ Sonstige lokale Exzision oder Destruktion einer Gelenkläsion am Knie, sonstige	80.95.10↔ Arthroskopische Exzision am Hüftgelenk
80.87.00↔ Sonstige lokale Exzision oder Destruktion einer Gelenkläsion am Sprunggelenk, n.n.bez.	80.95.11↔ Entnahme eines Knorpeltransplantates am Hüftgelenk
80.87.10↔ Arthroskopische lokale Exzision oder Destruktion einer Gelenkläsion am oberen Sprunggelenk	80.95.99↔ Sonstige Exzision am Hüftgelenk, sonstige
80.87.11↔ Débridement am oberen Sprunggelenk	80.96.00↔ Sonstige Exzision am Knie, n.n.bez.
80.87.12↔ Zystenexstirpation am oberen Sprunggelenk	80.96.10↔ Arthroskopische Exzision am Kniegelenk
80.87.19↔ Sonstige lokale Exzision oder Destruktion einer Gelenkläsion am oberen Sprunggelenk	80.96.20↔ Entnahme eines Knorpeltransplantates am Kniegelenk, arthroskopisch
80.87.20↔ Arthroskopische lokale Exzision oder Destruktion einer Gelenkläsion am unteren Sprunggelenk	80.96.21↔ Entnahme eines Knorpeltransplantates am Kniegelenk, offen chirurgisch
80.87.21↔ Débridement am unteren Sprunggelenk	80.96.99↔ Sonstige Exzision am Knie, sonstige
80.87.22↔ Zystenexstirpation am unteren Sprunggelenk	80.97.00↔ Sonstige Exzision am Sprunggelenk, n.n.bez.
80.87.29↔ Sonstige lokale Exzision oder Destruktion einer Gelenkläsion am unteren Sprunggelenk	80.97.10↔ Arthroskopische Exzision am oberen Sprunggelenk
80.87.99↔ Sonstige lokale Exzision oder Destruktion einer Gelenkläsion am Sprunggelenk, sonstige	80.97.11↔ Sonstige Exzision am oberen Sprunggelenk
80.88.00↔ Sonstige lokale Exzision oder Destruktion einer Gelenkläsion an Fuss und Zehen, n.n.bez.	80.97.20↔ Arthroskopische Exzision am unteren Sprunggelenk
80.88.10↔ Arthroskopische lokale Exzision oder Destruktion einer Gelenkläsion an Fuss und Zehen	80.97.21↔ Sonstige Exzision am unteren Sprunggelenk
	80.97.30↔ Entnahme eines Knorpeltransplantates am Sprunggelenk
	80.97.99↔ Sonstige Exzision am Sprunggelenk, sonstige
	80.98.00↔ Sonstige Exzision an Fuss- und Zehengelenk, n.n.bez.
	80.98.10↔ Arthroskopische Exzision an Fuss- und Zehengelenken
	80.98.11↔ Sonstige Exzision am Metatarsophalangealgelenk
	80.98.12↔ Sonstige Exzision an sonstigen Fussgelenken
	80.98.13↔ Sonstige Exzision an Zehengelenken
	80.98.99↔ Sonstige Exzision an Fuss- und Zehengelenk, sonstige
	80.99.00↔ Sonstige Exzision an einem Gelenk an anderer bezeichneter Lokalisation, n.n.bez.
	80.99.10↔ Arthroskopische Exzision am Sternoklavikulargelenk
	80.99.11↔ Sonstige Exzision am Sternoklavikulargelenk
	80.99.20↔ Arthroskopische Exzision am Iliosakralgelenk

80.99.21↔	Sonstige Exzision am Iliosakralgelenk	81.52.57↔	Implantation von Stütz- resp. Pfannendachschale sowie Pfanne einer Hüftendoprothese bei einem Wechsel
80.99.30↔	Arthroskopische Exzision an der Symphyse	81.52.58↔	Implantation von Stütz- resp. Pfannendachschale, Pfanne sowie Kopf einer Hüftendoprothese bei einem Wechsel
80.99.31↔	Sonstige Exzision an der Symphyse	81.52.5a↔	Implantation von Schaft sowie Kopf einer Hüftendoprothese bei einem Wechsel
80.99.90↔	Arthroskopische Exzision an einem Gelenk an anderer bezeichneter Lokalisation	81.52.5b↔	Implantation von Schaft, Kopf sowie Inlay einer Hüftendoprothese bei einem Wechsel
80.99.91↔	Entnahme eines Knorpeltransplantates an einem Gelenk an anderer bezeichneter Lokalisation	81.52.99↔	Implantation einer Teilprothese des Hüftgelenks, Implantation von Teilkomponenten einer Hüftendoprothese, sonstige
80.99.99↔	Sonstige Exzision an einem Gelenk an anderer bezeichneter Lokalisation, sonstige	81.53↔	Revision ohne Ersatz einer Hüftendoprothese
81.44.10↔	Stabilisierung der Patella, Retinakulumspaltung, lateral	81.83.00↔	Sonstiger Eingriff am Schultergelenk, n.n.bez.
81.44.11↔	Stabilisierung der Patella, Retinakulumspaltung, lateral mit Zügelungsoperation	81.83.10↔	Refixation eines osteochondralen Fragmentes, Humeroglenoidalgelenk, arthroskopisch
81.44.12↔	Stabilisierung der Patella, Verlagerung des Patellarsehnenansatzes	81.83.11↔	Refixation eines osteochondralen Fragmentes, Humeroglenoidalgelenk, offen chirurgisch
81.44.13↔	Stabilisierung der Patella, Verlagerung des Patellarsehnenansatzes mit Knochenspan	81.83.12↔	Refixation eines osteochondralen Fragmentes, Akromioklavikulargelenk, arthroskopisch
81.44.14↔	Stabilisierung der Patella mittels MPFL (Mediales Patello-Femorales Ligament)-Plastik	81.83.13↔	Refixation eines osteochondralen Fragmentes, Akromioklavikulargelenk, offen chirurgisch
81.44.99↔	Stabilisierung der Patella, sonstige	81.83.18↔	Knorpeltransplantation und Implantation von in-vitro hergestellten Gewebekulturen, Humeroglenoidalgelenk, arthroskopisch
81.45.10↔	Rekonstruktion des vorderen Kreuzbandes mit autogener Patellarsehne, arthroskopisch	81.83.19↔	Knorpeltransplantation und Implantation von in-vitro hergestellten Gewebekulturen, Humeroglenoidalgelenk, offen chirurgisch
81.45.11↔	Rekonstruktion des hinteren Kreuzbandes mit autogener Patellarsehne, arthroskopisch	81.83.20↔	Knorpeltransplantation und Implantation von in-vitro hergestellten Gewebekulturen, Akromioklavikulargelenk, arthroskopisch
81.45.12↔	Rekonstruktion des vorderen Kreuzbandes mit Semitendinosus- und/oder Gracilis-Sehne, arthroskopisch	81.83.21↔	Knorpeltransplantation und Implantation von in-vitro hergestellten Gewebekulturen, Akromioklavikulargelenk, offen chirurgisch
81.45.13↔	Rekonstruktion des hinteren Kreuzbandes mit Semitendinosus- und/oder Gracilis-Sehne, arthroskopisch	81.83.26↔	Subchondrale Knocheneröffnung, Humeroglenoidalgelenk, arthroskopisch
81.45.14↔	Rekonstruktion des vorderen Kreuzbandes mit alloplastischem Bandersatz und alloplastischer Bandunterstützung, arthroskopisch	81.83.27↔	Subchondrale Knocheneröffnung, Humeroglenoidalgelenk, offen chirurgisch
81.45.19↔	Sonstige Rekonstruktion an den Kreuzbändern, arthroskopisch	81.83.28↔	Subchondrale Knocheneröffnung, Akromioklavikulargelenk, arthroskopisch
81.45.20↔	Rekonstruktion des vorderen Kreuzbandes mit autogener Patellarsehne, offen chirurgisch	81.83.29↔	Subchondrale Knocheneröffnung, Akromioklavikulargelenk, offen chirurgisch
81.45.21↔	Rekonstruktion des hinteren Kreuzbandes mit autogener Patellarsehne, offen chirurgisch	81.83.30↔	Subchondrale Knocheneröffnung mit Einbringen eines azellulären Implantats, Humeroglenoidalgelenk, arthroskopisch
81.45.22↔	Rekonstruktion des vorderen Kreuzbandes mit Semitendinosus- und/oder Gracilis-Sehne, offen chirurgisch	81.83.31↔	Subchondrale Knocheneröffnung mit Einbringen eines azellulären Implantats, Akromioklavikulargelenk, arthroskopisch
81.45.23↔	Rekonstruktion des hinteren Kreuzbandes mit Semitendinosus- und/oder Gracilis-Sehne, offen chirurgisch	81.83.32↔	Refixation des Labrum glenoidale, arthroskopisch
81.45.24↔	Rekonstruktion des vorderen Kreuzbandes mit alloplastischem Bandersatz und alloplastischer Bandunterstützung, offen chirurgisch	81.83.33↔	Erweiterung des subakromialen Raumes, arthroskopisch
81.45.29↔	Sonstige Rekonstruktion an den Kreuzbändern, offen chirurgisch	81.83.34↔	Kapselraffung mit Fixation am Glenoid, arthroskopisch
81.45.99↔	Sonstige Rekonstruktion an den Kreuzbändern, sonstige	81.83.35↔	Subchondrale Knocheneröffnung mit Einbringen eines azellulären Implantats, Humeroglenoidalgelenk, offen chirurgisch
81.51.21↔	Implantation einer Totalendoprothese des Hüftgelenks bei einem Prothesenwechsel	81.83.36↔	Subchondrale Knocheneröffnung mit Einbringen eines azellulären Implantats, Akromioklavikulargelenk, offen chirurgisch
81.51.22↔	Implantation einer Totalendoprothese des Hüftgelenks, Sonderprothese bei einem Prothesenwechsel	81.83.39↔	Refixation und Plastik am Kapselbandapparat des Schultergelenkes, sonstige, arthroskopisch
81.51.23↔	Implantation einer Oberflächenersatzprothese bei einem Prothesenwechsel	81.83.40↔	Resektionsarthroplastik am Schultergelenk
81.52.00↔	Implantation einer Teilprothese des Hüftgelenks, Implantation von Teilkomponenten einer Hüftendoprothese, n.n.bez.	81.83.41↔	Refixation des Limbus, offen chirurgisch
81.52.21↔	Erstimplantation einer Monokopfprothese	81.83.42↔	Vordere und Hintere Pfannenrandplastik
81.52.22↔	Erstimplantation einer Duokopfprothese	81.83.43↔	Vordere und Hintere Kapselplastik
81.52.31↔	Erstimplantation einer Stütz- resp. Pfannendachschale einer Hüftendoprothese	81.83.44↔	Akromioplastik mit Durchtrennung des Ligamentum coracoacromiale, offen chirurgisch
81.52.41↔	Implantation einer Monokopfprothese bei einem Prothesenwechsel	81.83.49↔	Refixation und Plastik am Kapselbandapparat des Schultergelenkes, sonstige, offen chirurgisch
81.52.42↔	Implantation einer Duokopfprothese bei einem Prothesenwechsel	81.83.99↔	Sonstiger Eingriff am Schultergelenk, sonstige
81.52.51↔	Implantation einer Stütz- resp. Pfannendachschale einer Hüftendoprothese bei einem Wechsel	81.90.00↔	Chondrozytentransplantation, n.n.bez.
81.52.52↔	Implantation des Inlays einer Hüftendoprothese bei einem Wechsel	81.90.20↔	Autogene matrixinduzierte Chondrozytentransplantation an Gelenken, offen chirurgisch
81.52.53↔	Implantation des Kopfs einer Hüftendoprothese bei einem Wechsel	81.90.99↔	Chondrozytentransplantation, sonstige
81.52.54↔	Implantation von Kopf sowie Inlay einer Hüftendoprothese bei einem Wechsel	82.21↔	Exzision einer Läsion an einer Sehenscheide der Hand
81.52.55↔	Implantation von Kopf, Inlay sowie Pfanne einer Hüftendoprothese bei einem Wechsel	82.33↔	Sonstige Tenonektomie an der Hand
81.52.56↔	Implantation von Inlay sowie Pfanne einer Hüftendoprothese bei einem Wechsel	82.35.00↔	Sonstige Fasziektomie der Hand, n.n.bez.
		82.35.10↔	Fasziektomie der Hohlhand

82.35.11↔	Fasziektomie der Hand und Finger mit Neurolyse	83.13.25↔	Durchtrennung einer Sehne, Leisten- und genitalregion und Gesäss
82.35.12↔	Fasziektomie der Hand und Finger mit Neurolyse und Arteriolyse	83.13.26↔	Durchtrennung einer Sehne, Untere Extremität
82.35.13↔	Fasziektomie der Hand und Finger mit Arthrolyse	83.13.29↔	Durchtrennung einer Sehne, Andere Lokalisation
82.35.99↔	Sonstige Fasziektomie der Hand, sonstige	83.14.10↔	Fasziotomie oder Aponeurotomie, Kopf und Hals
82.46.00↔	Naht an Muskel oder Faszie der Hand, n.n.bez.	83.14.11↔	Fasziotomie oder Aponeurotomie, Schulter und Axilla
82.46.10↔	Naht an einer Faszie der Hand	83.14.12↔	Fasziotomie oder Aponeurotomie, Oberarm und Ellenbogen
82.46.20↔	Naht an einem Muskel der Hand	83.14.13↔	Fasziotomie oder Aponeurotomie, Unterarm
82.46.99↔	Naht an Muskel oder Faszie der Hand, sonstige	83.14.14↔	Fasziotomie oder Aponeurotomie, Brustwand, Bauch und Rücken
82.58↔	Sonstiger Transfer oder Transplantation eines Handmuskels	83.14.15↔	Fasziotomie oder Aponeurotomie, Leisten- und Genitalregion und Gesäss
82.59↔	Sonstige Transposition eines Handmuskels	83.14.16↔	Fasziotomie oder Aponeurotomie, Untere Extremität
82.99.10↔	Sonstige Operationen an Sehnen der Hand	83.14.19↔	Fasziotomie oder Aponeurotomie, Andere Lokalisation
82.99.20↔	Sonstige Operationen an Faszien der Hand	83.19.10↔	Durchtrennung eines Muskels, Kopf und Hals
82.99.30↔	Sonstige Operationen an Muskeln der Hand	83.19.11↔	Durchtrennung eines Muskels, Schulter und Axilla
83.02.10↔	Myotomie, Kopf und Hals	83.19.12↔	Durchtrennung eines Muskels, Oberarm und Ellenbogen
83.02.11↔	Myotomie, Schulter und Axilla	83.19.13↔	Durchtrennung eines Muskels, Unterarm
83.02.12↔	Myotomie, Oberarm und Ellenbogen	83.19.14↔	Durchtrennung eines Muskels, Brustwand, Bauch und Rücken
83.02.13↔	Myotomie, Unterarm	83.19.15↔	Durchtrennung eines Muskels, Leisten- und Genitalregion und Gesäss
83.02.14↔	Myotomie, Brustwand, Bauch und Rücken	83.19.16↔	Durchtrennung eines Muskels, Untere Extremität
83.02.15↔	Myotomie, Leisten- und Genitalregion und Gesäss	83.19.19↔	Durchtrennung eines Muskels, Andere Lokalisation
83.02.16↔	Myotomie, Untere Extremität	83.19.20↔	Desinsertion von Muskel, Sehne und Faszie, Kopf und Hals
83.02.19↔	Myotomie, Andere Lokalisation	83.19.21↔	Desinsertion von Muskel, Sehne und Faszie, Schulter und Axilla
83.03.10↔	Bursotomie, Kopf und Hals	83.19.22↔	Desinsertion von Muskel, Sehne und Faszie, Oberarm und Ellenbogen
83.03.11↔	Bursotomie, Schulter und Axilla	83.19.23↔	Desinsertion von Muskel, Sehne und Faszie, Unterarm
83.03.12↔	Bursotomie, Oberarm und Ellenbogen	83.19.24↔	Desinsertion von Muskel, Sehne und Faszie, Brustwand, Bauch und Rücken
83.03.13↔	Bursotomie, Unterarm	83.19.25↔	Desinsertion von Muskel, Sehne und Faszie, Leisten- und Genitalregion und Gesäss
83.03.14↔	Bursotomie, Brustwand, Bauch und Rücken	83.19.26↔	Desinsertion von Muskel, Sehne und Faszie, Untere Extremität
83.03.15↔	Bursotomie, Leisten- und Genitalregion und Gesäss	83.19.29↔	Desinsertion von Muskel, Sehne und Faszie, Andere Lokalisation
83.03.16↔	Bursotomie, Untere Extremität	83.19.30↔	Lappenstieldurchtrennung nach Lappenplastik, Kopf und Hals
83.03.19↔	Bursotomie, Andere Lokalisation	83.19.31↔	Lappenstieldurchtrennung nach Lappenplastik, Schulter und Axilla
83.09.10↔	Fremdkörperentfernung aus Muskel, Sehne oder Faszie, Kopf und Hals	83.19.32↔	Lappenstieldurchtrennung nach Lappenplastik, Oberarm und Ellenbogen
83.09.11↔	Fremdkörperentfernung aus Muskel, Sehne oder Faszie, Schulter und Axilla	83.19.33↔	Lappenstieldurchtrennung nach Lappenplastik, Unterarm
83.09.12↔	Fremdkörperentfernung aus Muskel, Sehne oder Faszie, Oberarm und Ellenbogen	83.19.34↔	Lappenstieldurchtrennung nach Lappenplastik, Brustwand, Bauch und Rücken
83.09.13↔	Fremdkörperentfernung aus Muskel, Sehne oder Faszie, Unterarm	83.19.35↔	Lappenstieldurchtrennung nach Lappenplastik, Leisten- und Genitalregion und Gesäss
83.09.14↔	Fremdkörperentfernung aus Muskel, Sehne oder Faszie, Brustwand, Bauch und Rücken	83.19.36↔	Lappenstieldurchtrennung nach Lappenplastik, Untere Extremität
83.09.15↔	Fremdkörperentfernung aus Muskel, Sehne oder Faszie, Leisten- und Genitalregion und Gesäss	83.19.39↔	Lappenstieldurchtrennung nach Lappenplastik, Andere Lokalisation
83.09.16↔	Fremdkörperentfernung aus Muskel, Sehne oder Faszie, Untere Extremität	83.19.90↔	Sonstige Durchtrennung von Weichteilen, Kopf und Hals
83.09.19↔	Fremdkörperentfernung aus Muskel, Sehne oder Faszie, Andere Lokalisation	83.19.91↔	Sonstige Durchtrennung von Weichteilen, Schulter und Axilla
83.09.90↔	Sonstige Inzision an den Weichteilen, Kopf und Hals	83.19.92↔	Sonstige Durchtrennung von Weichteilen, Oberarm und Ellenbogen
83.09.91↔	Sonstige Inzision an den Weichteilen, Schulter und Axilla	83.19.93↔	Sonstige Durchtrennung von Weichteilen, Unterarm
83.09.92↔	Sonstige Inzision an den Weichteilen, Oberarm und Ellenbogen	83.19.94↔	Sonstige Durchtrennung von Weichteilen, Brustwand, Bauch und Rücken
83.09.93↔	Sonstige Inzision an den Weichteilen, Unterarm	83.19.95↔	Sonstige Durchtrennung von Weichteilen, Leisten- und Genitalregion und Gesäss
83.09.94↔	Sonstige Inzision an den Weichteilen, Brustwand, Bauch und Rücken	83.19.96↔	Sonstige Durchtrennung von Weichteilen, Untere Extremität
83.09.95↔	Sonstige Inzision an den Weichteilen, Leisten- und Genitalregion und Gesäss	83.19.97↔	Sonstige Durchtrennung von Weichteilen, Andere Lokalisation
83.09.96↔	Sonstige Inzision an den Weichteilen, Untere Extremität	83.21.11↔	Offene Biopsie an den Weichteilen
83.09.97↔	Sonstige Inzision an den Weichteilen, Andere Lokalisation	83.21.21↔	Offene Biopsie am Muskel
83.11↔	Tenotomie der Achillessehne	83.21.30↔	Biopsie an den Weichteilen, Biopsie an einem Schleimbeutel
83.12↔	Tenotomie der Hüft-Adduktoren	83.31.10↔	Exzision einer Läsion an einer Sehnscheide, Kopf und Hals
83.13.10↔	Inzision einer Sehne, Kopf und Hals	83.31.11↔	Exzision einer Läsion an einer Sehnscheide, Schulter und Axilla
83.13.11↔	Inzision einer Sehne, Schulter und Axilla	83.31.12↔	Exzision einer Läsion an einer Sehnscheide, Oberarm und Ellenbogen
83.13.12↔	Inzision einer Sehne, Oberarm und Ellenbogen	83.31.13↔	Exzision einer Läsion an einer Sehnscheide, Unterarm
83.13.13↔	Inzision einer Sehne, Unterarm	83.31.14↔	Exzision einer Läsion an einer Sehnscheide, Brustwand, Bauch und Rücken
83.13.14↔	Inzision einer Sehne, Brustwand, Bauch und Rücken		
83.13.15↔	Inzision einer Sehne, Leisten- und Genitalregion und Gesäss		
83.13.16↔	Inzision einer Sehne, Untere Extremität		
83.13.19↔	Inzision einer Sehne, andere Lokalisation		
83.13.20↔	Durchtrennung einer Sehne, Kopf und Hals		
83.13.21↔	Durchtrennung einer Sehne, Schulter und Axilla		
83.13.22↔	Durchtrennung einer Sehne, Oberarm und Ellenbogen		
83.13.23↔	Durchtrennung einer Sehne, Unterarm		
83.13.24↔	Durchtrennung einer Sehne, Brustwand, Bauch und Rücken		

83.31.15↔	Exzision einer Läsion an einer Sehnscheide, Leisten- und Genitalregion und Gesäss	83.49.25↔	Kompartmentresektion, Leisten- und Genitalregion und Gesäss
83.31.16↔	Exzision einer Läsion an einer Sehnscheide, Untere Extremität	83.49.26↔	Kompartmentresektion, Untere Extremität
83.31.19↔	Exzision einer Läsion an einer Sehnscheide, Andere Lokalisation	83.49.29↔	Kompartmentresektion, Andere Lokalisation
83.32.10↔	Exzision einer Läsion an einem Muskel, Kopf und Hals	83.49.30↔	Sonstige Exzision von Weichteilen, Kopf und Hals
83.32.11↔	Exzision einer Läsion an einem Muskel, Schulter und Arm	83.49.31↔	Sonstige Exzision von Weichteilen, Schulter und Axilla
83.32.12↔	Exzision einer Läsion an einem Muskel, Brustwand, Bauch und Rücken	83.49.32↔	Sonstige Exzision von Weichteilen, Oberarm und Ellenbogen
83.32.13↔	Exzision einer Läsion an einem Muskel, Leisten- und Genitalregion und Gesäss	83.49.33↔	Sonstige Exzision von Weichteilen, Unterarm
83.32.14↔	Exzision einer Läsion an einem Muskel, Untere Extremität	83.49.34↔	Sonstige Exzision von Weichteilen, Brustwand, Bauch und Rücken
83.32.19↔	Exzision einer Läsion an einem Muskel, Andere Lokalisation	83.49.35↔	Sonstige Exzision von Weichteilen, Leisten- und Genitalregion und Gesäss
83.39.10↔	Exzision einer Läsion an einer Sehne, Kopf und Hals	83.49.36↔	Sonstige Exzision von Weichteilen, Untere Extremität
83.39.11↔	Exzision einer Läsion an einer Sehne, Schulter und Arm	83.49.39↔	Sonstige Exzision von Weichteilen, Andere Lokalisation
83.39.12↔	Exzision einer Läsion an anderen Weichteilen, Exzision einer Läsion an einer Sehne, Brustwand, Bauch und Rücken	83.5x.10↔	Bursektomie, Kopf und Hals
83.39.13↔	Exzision einer Läsion an einer Sehne, Leisten- und Genitalregion und Gesäss	83.5x.11↔	Bursektomie, Schulter und Axilla
83.39.14↔	Exzision einer Läsion an einer Sehne, Untere Extremität	83.5x.12↔	Bursektomie, Oberarm und Ellenbogen
83.39.19↔	Exzision einer Läsion an einer Sehne, Andere Lokalisation	83.5x.13↔	Bursektomie, Unterarm
83.39.20↔	Exzision einer Läsion an einer Faszie, Kopf und Hals	83.5x.14↔	Bursektomie, Brustwand, Bauch und Rücken
83.39.21↔	Exzision einer Läsion an einer Faszie, Schulter und Arm	83.5x.15↔	Bursektomie, Leisten- und Genitalregion und Gesäss
83.39.22↔	Exzision einer Läsion an einer Faszie, Brustwand, Bauch und Rücken	83.5x.16↔	Bursektomie, Untere Extremität
83.39.23↔	Exzision einer Läsion an einer Faszie, Leisten- und Genitalregion und Gesäss	83.5x.19↔	Bursektomie, Andere Lokalisation
83.39.24↔	Exzision einer Läsion an einer Faszie, Untere Extremität	83.61.11↔	Naht einer Sehnscheide, Schulter und Axilla
83.39.29↔	Exzision einer Läsion an einer Faszie, Andere Lokalisation	83.61.12↔	Naht einer Sehnscheide, Oberarm und Ellenbogen
83.41↔	Exzision einer Sehne zur Transplantation	83.61.13↔	Naht einer Sehnscheide, Unterarm
83.42.10↔	Sonstige Tenonektomie, Kopf und Hals	83.61.14↔	Naht einer Sehnscheide, Brustwand, Bauch und Rücken
83.42.11↔	Sonstige Tenonektomie, Schulter und Axilla	83.61.15↔	Naht einer Sehnscheide, Leisten- und Genitalregion und Gesäss
83.42.12↔	Sonstige Tenonektomie, Oberarm und Ellenbogen	83.61.16↔	Naht einer Sehnscheide, Untere Extremität
83.42.13↔	Sonstige Tenonektomie, Unterarm	83.61.19↔	Naht einer Sehnscheide, Andere Lokalisation
83.42.14↔	Sonstige Tenonektomie, Brustwand, Bauch und Rücken	83.62.10↔	Sekundäre Naht einer Sehne, Kopf und Hals
83.42.15↔	Sonstige Tenonektomie, Leisten- und Genitalregion und Gesäss	83.62.11↔	Sekundäre Naht einer Sehne, Schulter und Axilla
83.42.16↔	Sonstige Tenonektomie, Untere Extremität	83.62.12↔	Sekundäre Naht einer Sehne, Oberarm und Ellenbogen
83.42.19↔	Sonstige Tenonektomie, Andere Lokalisation	83.62.13↔	Sekundäre Naht einer Sehne, Unterarm
83.44.00↔	Sonstige Fasziektomie, n.n.bez.	83.62.14↔	Sekundäre Naht einer Sehne, Brustwand, Bauch und Rücken
83.44.10↔	Sonstige Fasziektomie, Kopf und Hals	83.62.15↔	Sekundäre Naht einer Sehne, Leisten- und Genitalregion und Gesäss
83.44.11↔	Sonstige Fasziektomie, Schulter und Axilla	83.62.16↔	Sekundäre Naht einer Sehne, Untere Extremität
83.44.12↔	Sonstige Fasziektomie, Oberarm und Ellenbogen	83.62.19↔	Sekundäre Naht einer Sehne, Andere Lokalisation
83.44.13↔	Sonstige Fasziektomie, Unterarm	83.64.10↔	Sonstige Naht einer Sehne, Kopf und Hals
83.44.14↔	Sonstige Fasziektomie, Brustwand, Bauch und Rücken	83.64.11↔	Sonstige Naht einer Sehne, Schulter und Axilla
83.44.15↔	Sonstige Fasziektomie, Leisten- und Genitalregion und Gesäss	83.64.12↔	Sonstige Naht einer Sehne, Oberarm und Ellenbogen
83.44.16↔	Sonstige Fasziektomie, Untere Extremität	83.64.13↔	Sonstige Naht einer Sehne, Unterarm
83.44.19↔	Sonstige Fasziektomie, Andere Lokalisation	83.64.14↔	Sonstige Naht einer Sehne, Brustwand, Bauch und Rücken
83.44.99↔	Sonstige Fasziektomie, sonstige	83.64.15↔	Sonstige Naht einer Sehne, Leisten- und Genitalregion und Gesäss
83.45.10↔	Sonstige Myektomie, Kopf und Hals	83.64.16↔	Sonstige Naht einer Sehne, Untere Extremität
83.45.11↔	Sonstige Myektomie, Schulter und Axilla	83.64.19↔	Sonstige Naht einer Sehne, Andere Lokalisation
83.45.12↔	Sonstige Myektomie, Oberarm und Ellenbogen	83.65.10↔	Sonstige Naht an Muskel oder Faszie, Kopf und Hals
83.45.13↔	Sonstige Myektomie, Unterarm	83.65.11↔	Sonstige Naht an Muskel oder Faszie, Schulter und Axilla
83.45.14↔	Sonstige Myektomie, Brustwand, Bauch und Rücken	83.65.12↔	Sonstige Naht an Muskel oder Faszie, Oberarm und Ellenbogen
83.45.15↔	Sonstige Myektomie, Leisten- und Genitalregion und Gesäss	83.65.13↔	Sonstige Naht an Muskel oder Faszie, Unterarm
83.45.16↔	Sonstige Myektomie, Untere Extremität	83.65.14↔	Sonstige Naht an Muskel oder Faszie, Brustwand, Bauch und Rücken
83.45.19↔	Sonstige Myektomie, Andere Lokalisation	83.65.15↔	Sonstige Naht an Muskel oder Faszie, Leisten- und Genitalregion und Gesäss
83.49.10↔	Exzision einer Sehnscheide, Kopf und Hals	83.65.16↔	Sonstige Naht an Muskel oder Faszie, Untere Extremität
83.49.11↔	Exzision einer Sehnscheide, Schulter und Axilla	83.65.19↔	Sonstige Naht an Muskel oder Faszie, Andere Lokalisation
83.49.12↔	Exzision einer Sehnscheide, Oberarm und Ellenbogen	83.72.10↔	Sehnenrückverlagerung, Kopf und Hals
83.49.13↔	Exzision einer Sehnscheide, Unterarm	83.72.11↔	Sehnenrückverlagerung, Schulter und Axilla
83.49.14↔	Exzision einer Sehnscheide, Brustwand und Rücken	83.72.12↔	Sehnenrückverlagerung, Oberarm und Ellenbogen
83.49.15↔	Exzision einer Sehnscheide, Leisten- und Genitalregion und Gesäss	83.72.13↔	Sehnenrückverlagerung, Unterarm
83.49.16↔	Exzision einer Sehnscheide, Untere Extremität	83.72.14↔	Sehnenrückverlagerung, Brustwand, Bauch und Rücken
83.49.19↔	Exzision einer Sehnscheide, Andere Lokalisation	83.72.15↔	Sehnenrückverlagerung, Leisten- und Genitalregion und Gesäss
83.49.20↔	Kompartmentresektion, Kopf und Hals	83.72.16↔	Sehnenrückverlagerung, Untere Extremität
83.49.21↔	Kompartmentresektion, Schulter und Axilla	83.72.19↔	Sehnenrückverlagerung, Andere Lokalisation
83.49.22↔	Kompartmentresektion, Oberarm und Ellenbogen	83.73.10↔	Reinsertion einer Sehne, Kopf und Hals
83.49.23↔	Kompartmentresektion, Unterarm	83.73.11↔	Reinsertion einer Sehne, Schulter und Axilla
83.49.24↔	Kompartmentresektion, Brustwand, Bauch und Rücken	83.73.12↔	Reinsertion einer Sehne, Oberarm und Ellenbogen
		83.73.13↔	Reinsertion einer Sehne, Unterarm
		83.73.14↔	Reinsertion einer Sehne, Brustwand, Bauch und Rücken
		83.73.15↔	Reinsertion einer Sehne, Leisten- und Genitalregion und Gesäss

83.73.16↔	Reinsertion einer Sehne, Untere Extremität	83.87.19↔	Muskelplastik, Andere Lokalisation
83.73.19↔	Reinsertion einer Sehne, Andere Lokalisation	83.87.90↔	Sonstige plastische Operationen am Muskel, Kopf und Hals
83.74.10↔	Reinsertion eines Muskels, Kopf und Hals	83.87.91↔	Sonstige plastische Operationen am Muskel, Schulter und Axilla
83.74.11↔	Reinsertion eines Muskels, Schulter und Axilla	83.87.92↔	Sonstige plastische Operationen am Muskel, Oberarm und Ellenbogen
83.74.12↔	Reinsertion eines Muskels, Oberarm und Ellenbogen	83.87.93↔	Sonstige plastische Operationen am Muskel, Unterarm
83.74.13↔	Reinsertion eines Muskels, Unterarm	83.87.94↔	Sonstige plastische Operationen am Muskel, Brustwand, Bauch und Rücken
83.74.14↔	Reinsertion eines Muskels, Brustwand, Bauch und Rücken	83.87.95↔	Sonstige plastische Operationen am Muskel, Leisten- und Genitalregion und Gesäss
83.74.15↔	Reinsertion eines Muskels, Leisten- und Genitalregion	83.87.96↔	Sonstige plastische Operationen am Muskel, Untere Extremität
83.74.16↔	Reinsertion eines Muskels, Untere Extremität	83.87.97↔	Sonstige plastische Operationen am Muskel, Andere Lokalisation
83.74.19↔	Reinsertion eines Muskels, Andere Lokalisation	83.88.10↔	Augmentation einer Sehne, Kopf und Hals
83.75.00↔	Sehnentransfer oder -transplantation, n.n.bez.	83.88.11↔	Augmentation einer Sehne, Schulter und Axilla
83.75.10↔	Sehnentransfer oder -transplantation, Kopf und Hals	83.88.12↔	Augmentation einer Sehne, Oberarm und Ellenbogen
83.75.11↔	Sehnentransfer oder -transplantation, Schulter und Axilla	83.88.13↔	Augmentation einer Sehne, Unterarm
83.75.12↔	Sehnentransfer oder -transplantation, Oberarm und Ellenbogen	83.88.14↔	Augmentation einer Sehne, Brustwand, Bauch und Rücken
83.75.13↔	Sehnentransfer oder -transplantation, Unterarm	83.88.15↔	Augmentation einer Sehne, Leisten- und Genitalregion und Gesäss
83.75.14↔	Sehnentransfer oder -transplantation, Brustwand, Bauch und Rücken	83.88.16↔	Augmentation einer Sehne, Untere Extremität
83.75.15↔	Sehnentransfer oder -transplantation, Leisten- und Genitalregion und Gesäss	83.88.19↔	Augmentation einer Sehne, Andere Lokalisation
83.75.16↔	Sehnentransfer oder -transplantation, Untere Extremität	83.88.20↔	Sehnenersatzplastik, Kopf und Hals
83.75.19↔	Sehnentransfer oder -transplantation, Andere Lokalisation	83.88.21↔	Sehnenersatzplastik, Schulter und Axilla
83.75.99↔	Sehnentransfer oder -transplantation, sonstige	83.88.22↔	Sehnenersatzplastik, Oberarm und Ellenbogen
83.77.10↔	Muskeltransfer oder -transplantation, Kopf und Hals	83.88.23↔	Sehnenersatzplastik, Unterarm
83.77.11↔	Muskeltransfer oder -transplantation, Schulter und Axilla	83.88.24↔	Sehnenersatzplastik, Brustwand, Bauch und Rücken
83.77.12↔	Muskeltransfer oder -transplantation, Oberarm und Ellenbogen	83.88.25↔	Sehnenersatzplastik, Leisten- und Genitalregion und Gesäss
83.77.13↔	Muskeltransfer oder -transplantation, Unterarm	83.88.26↔	Sehnenersatzplastik, Untere Extremität
83.77.14↔	Muskeltransfer oder -transplantation, Brustwand, Bauch und Rücken	83.88.29↔	Sehnenersatzplastik, Andere Lokalisation
83.77.15↔	Muskeltransfer oder -transplantation, Leisten- und Genitalregion und Gesäss	83.88.30↔	Schaffung eines Sehnentransplantatlagers, Kopf und Hals
83.77.16↔	Muskeltransfer oder -transplantation, Untere Extremität	83.88.31↔	Schaffung eines Sehnentransplantatlagers, Schulter und Axilla
83.77.19↔	Muskeltransfer oder -transplantation, Andere Lokalisation	83.88.32↔	Schaffung eines Sehnentransplantatlagers, Oberarm und Ellenbogen
83.79↔	Sonstige Muskeltransposition	83.88.33↔	Schaffung eines Sehnentransplantatlagers, Unterarm
83.81.00↔	Sehnentransplantation, n.n.bez.	83.88.34↔	Schaffung eines Sehnentransplantatlagers, Brustwand, Bauch und Rücken
83.81.10↔	Sehnentransplantation, Kopf und Hals	83.88.35↔	Schaffung eines Sehnentransplantatlagers, Leisten- und Genitalregion und Gesäss
83.81.11↔	Sehnentransplantation, Schulter und Axilla	83.88.36↔	Schaffung eines Sehnentransplantatlagers, Untere Extremität
83.81.12↔	Sehnentransplantation, Oberarm und Ellenbogen	83.88.39↔	Schaffung eines Sehnentransplantatlagers, Andere Lokalisation
83.81.13↔	Sehnentransplantation, Unterarm	83.88.40↔	Tenodese, Kopf und Hals
83.81.14↔	Sehnentransplantation, Brustwand, Bauch und Rücken	83.88.41↔	Tenodese, Schulter und Axilla
83.81.15↔	Sehnentransplantation, Leisten- und Genitalregion und Gesäss	83.88.42↔	Tenodese, Oberarm und Ellenbogen
83.81.16↔	Sehnentransplantation, Untere Extremität	83.88.43↔	Tenodese, Unterarm
83.81.19↔	Sehnentransplantation, Andere Lokalisation	83.88.44↔	Tenodese, Brustwand, Bauch und Rücken
83.81.99↔	Sehnentransplantation, sonstige	83.88.45↔	Tenodese, Leisten- und Genitalregion und Gesäss
83.85.10↔	Verlängerung von Muskel oder Sehne, Kopf und Hals	83.88.46↔	Tenodese, Untere Extremität
83.85.11↔	Verlängerung von Muskel oder Sehne, Schulter und Axilla	83.88.49↔	Tenodese, Andere Lokalisation
83.85.12↔	Verlängerung von Muskel oder Sehne, Oberarm und Ellenbogen	83.88.90↔	Sonstige plastische Operationen an der Sehne, Kopf und Hals
83.85.13↔	Verlängerung von Muskel oder Sehne, Unterarm	83.88.91↔	Sonstige plastische Operationen an der Sehne, Schulter und Axilla
83.85.14↔	Verlängerung von Muskel oder Sehne, Brustwand, Bauch und Rücken	83.88.92↔	Sonstige plastische Operationen an der Sehne, Oberarm und Ellenbogen
83.85.15↔	Verlängerung von Muskel oder Sehne, Leisten- und Genitalregion und Gesäss	83.88.93↔	Sonstige plastische Operationen an der Sehne, Unterarm
83.85.16↔	Verlängerung von Muskel oder Sehne, Untere Extremität	83.88.94↔	Sonstige plastische Operationen an der Sehne, Brustwand, Bauch und Rücken
83.85.19↔	Verlängerung von Muskel oder Sehne, Andere Lokalisation	83.88.95↔	Sonstige plastische Operationen an der Sehne, Leisten- und Genitalregion und Gesäss
83.85.20↔	Verkürzung von Muskel oder Sehne, Kopf und Hals	83.88.96↔	Sonstige plastische Operationen an der Sehne, Untere Extremität
83.85.21↔	Verkürzung von Muskel oder Sehne, Schulter und Axilla	83.88.97↔	Sonstige plastische Operationen an der Sehne, Andere Lokalisation
83.85.22↔	Verkürzung von Muskel oder Sehne, Oberarm und Ellenbogen	83.89.10↔	Verlängerung, Verkürzung und Doppelung einer Faszie, Kopf und Hals
83.85.23↔	Verkürzung von Muskel oder Sehne, Unterarm	83.89.11↔	Verlängerung, Verkürzung und Doppelung einer Faszie, Schulter und Axilla
83.85.24↔	Verkürzung von Muskel oder Sehne, Brustwand, Bauch und Rücken	83.89.12↔	Verlängerung, Verkürzung und Doppelung einer Faszie, Oberarm und Ellenbogen
83.85.25↔	Verkürzung von Muskel oder Sehne, Leisten- und Genitalregion und Gesäss	83.89.13↔	Verlängerung, Verkürzung und Doppelung einer Faszie, Unterarm
83.85.26↔	Verkürzung von Muskel oder Sehne, Untere Extremität		
83.85.29↔	Verkürzung von Muskel oder Sehne, Andere Lokalisation		
83.86↔	Quadrizepssehnen-Rekonstruktion		
83.87.10↔	Muskelplastik, Kopf und Hals		
83.87.11↔	Muskelplastik, Schulter und Axilla		
83.87.12↔	Muskelplastik, Oberarm und Ellenbogen		
83.87.13↔	Muskelplastik, Unterarm		
83.87.14↔	Muskelplastik, Brustwand, Bauch und Rücken		
83.87.15↔	Muskelplastik, Leisten- und Genitalregion und Gesäss		
83.87.16↔	Muskelplastik, Untere Extremität		

83.89.14↔	Verlängerung, Verkürzung und Doppelung einer Faszie, Brustwand, Bauch und Rücken	83.99.29↔	Andere Operationen an Muskel, Faszie und Bursa, Andere Lokalisation
83.89.15↔	Verlängerung, Verkürzung und Doppelung einer Faszie, Leisten- und Genitalregion und Gesäss	83.99.30↔	Revision ohne Ersatz eines Skelettmuskelstimulators
83.89.16↔	Verlängerung, Verkürzung und Doppelung einer Faszie, Untere Extremität	85.12↔	Offene Biopsie an der Mamma
83.89.19↔	Verlängerung, Verkürzung und Doppelung einer Faszie, Andere Lokalisation	85.20↔	Exzision oder Destruktion von Mammagewebe, n.n.bez.
83.89.20↔	Deckung eines Defekts an einer Faszie, Kopf und Hals	85.21↔	Lokale Exzision einer Läsion an der Mamma
83.89.21↔	Deckung eines Defekts an einer Faszie, Schulter und Axilla	85.25↔	Exzision einer Brustwarze
83.89.22↔	Deckung eines Defekts an einer Faszie, Oberarm und Ellenbogen	86.06.00↔	Einsetzen einer vollständig implantierbaren Infusionspumpe, n.n.bez.
83.89.23↔	Deckung eines Defekts an einer Faszie, Unterarm	86.06.99↔	Einsetzen einer vollständig implantierbaren Infusionspumpe, sonstige
83.89.24↔	Deckung eines Defekts an einer Faszie, Brustwand, Bauch und Rücken	86.08.00↔	Ersetzen einer vollständig implantierbaren Infusionspumpe, n.n.bez.
83.89.25↔	Deckung eines Defekts an einer Faszie, Leisten- und Genitalregion und Gesäss	86.08.99↔	Ersetzen einer vollständig implantierbaren Infusionspumpe, sonstige
83.89.26↔	Deckung eines Defekts an einer Faszie, untere Extremität	86.22.20‡↔	Grossflächiges Débridement von Wunde, Infektion oder Verbrennung durch Exzision mit Einlegen eines Medikamententrägers am Kopf (ausser Lippe)
83.89.29↔	Deckung eines Defekts an einer Faszie, andere Lokalisation	86.22.27‡↔	Grossflächiges Débridement von Wunde, Infektion oder Verbrennung durch Exzision mit Einlegen eines Medikamententrägers an der Leisten- und Genitalregion
83.89.90↔	Sonstige plastische Operationen an der Faszie, Kopf und Hals	86.22.28‡↔	Grossflächiges Débridement von Wunde, Infektion oder Verbrennung durch Exzision mit Einlegen eines Medikamententrägers an der unteren Extremität
83.89.91↔	Sonstige plastische Operationen an der Faszie, Schulter und Axilla	86.22.29‡↔	Grossflächiges Débridement von Wunde, Infektion oder Verbrennung durch Exzision mit Einlegen eines Medikamententrägers, andere Lokalisation
83.89.92↔	Sonstige plastische Operationen an der Faszie, Oberarm und Ellenbogen	86.4x.10↔	Radikale Exzision einer Hautläsion am Kopf mit histographischer Kontrolle
83.89.93↔	Sonstige plastische Operationen an der Faszie, Unterarm	86.4x.11↔	Radikale Exzision einer Hautläsion des Halses mit histographischer Kontrolle
83.89.94↔	Sonstige plastische Operationen an der Faszie, Brustwand, Bauch und Rücken	86.4x.13↔	Radikale Exzision einer Hautläsion an Unterarm und Hand mit histographischer Kontrolle
83.89.95↔	Sonstige plastische Operationen an der Faszie, Leisten- und Genitalregion und Gesäss	86.4x.17↔	Radikale Exzision einer Hautläsion an Leisten- und Genitalregion und Gesäss mit histographischer Kontrolle
83.89.96↔	Sonstige plastische Operationen an der Faszie, Untere Extremität	86.4x.18↔	Radikale Exzision einer Hautläsion der unteren Extremität mit histographischer Kontrolle
83.89.97↔	Sonstige plastische Operationen an der Faszie, Andere Lokalisation	86.4x.19↔	Radikale Exzision einer Hautläsion anderer Lokalisation mit histographischer Kontrolle
83.91.10↔	Lösung von Adhäsionen von Muskel, Sehne, Faszie und Bursa, Kopf und Hals	86.4x.20↔	Radikale Exzision einer Hautläsion am Kopf mit Transplantation oder Transposition von Haut
83.91.11↔	Lösung von Adhäsionen von Muskel, Sehne, Faszie und Bursa, Schulter und Axilla	86.4x.21↔	Radikale Exzision einer Hautläsion des Halses mit Transplantation oder Transposition von Haut
83.91.12↔	Lösung von Adhäsionen von Muskel, Sehne, Faszie und Bursa, Oberarm und Ellenbogen	86.4x.22↔	Radikale Exzision einer Hautläsion an Schulter und Axilla mit Transplantation oder Transposition von Haut
83.91.13↔	Lösung von Adhäsionen von Muskel, Sehne, Faszie und Bursa, Unterarm	86.4x.23↔	Radikale Exzision einer Hautläsion an Oberarm und Ellenbogen mit Transplantation oder Transposition von Haut
83.91.14↔	Lösung von Adhäsionen von Muskel, Sehne, Faszie und Bursa, Brustwand, Bauch und Rücken	86.4x.24↔	Radikale Exzision einer Hautläsion des Unterarmes mit Transplantation oder Transposition von Haut
83.91.15↔	Lösung von Adhäsionen von Muskel, Sehne, Faszie und Bursa, Leisten- und Genitalregion und Gesäss	86.4x.25↔	Radikale Exzision einer Hautläsion der Hand mit Transplantation oder Transposition von Haut
83.91.16↔	Lösung von Adhäsionen von Muskel, Sehne, Faszie und Bursa, Untere Extremität	86.4x.26↔	Radikale Exzision einer Hautläsion an Brustwand und Rücken mit Transplantation oder Transposition von Haut
83.91.19↔	Lösung von Adhäsionen von Muskel, Sehne, Faszie und Bursa, Andere Lokalisation	86.4x.27↔	Radikale Exzision einer Hautläsion an die Bauchregion mit Transplantation oder Transposition von Haut
83.99.10↔	Andere Operationen an Sehnen, Kopf und Hals	86.4x.28↔	Radikale Exzision einer Hautläsion der Leisten- und Genitalregion mit Transplantation oder Transposition von Haut
83.99.11↔	Andere Operationen an Sehnen, Schulter und Axilla	86.4x.29↔	Radikale Exzision einer Hautläsion anderer Lokalisation mit Transplantation oder Transposition von Haut
83.99.12↔	Andere Operationen an Sehnen, Oberarm und Ellenbogen	86.4x.2a↔	Radikale Exzision einer Hautläsion am Gesäss mit Transplantation oder Transposition von Haut
83.99.13↔	Andere Operationen an Sehnen, Unterarm	86.4x.2b↔	Radikale Exzision einer Hautläsion der unteren Extremität mit Transplantation oder Transposition von Haut
83.99.14↔	Andere Operationen an Sehnen, Brustwand, Bauch und Rücken	86.81↔	Straffungsoperation am Gesicht
83.99.15↔	Andere Operationen an Sehnen, Leisten- und Genitalregion und Gesäss	86.82↔	Rhytidektomie am Gesicht
83.99.16↔	Andere Operationen an Sehnen, Untere Extremität	86.83.00↔	Gewebereduktionsplastik, n.n.bez.
83.99.19↔	Andere Operationen an Sehnen, Andere Lokalisation	86.83.09↔	Gewebereduktionsplastik, sonstige
83.99.20↔	Andere Operationen an Muskel, Faszie und Bursa, Kopf und Hals	86.83.11↔	Gewebereduktionsplastik an Kopf und Hals
83.99.21↔	Andere Operationen an Muskel, Faszie und Bursa, Schulter und Axilla	86.83.12↔	Gewebereduktionsplastik an Schulter und Oberarm
83.99.22↔	Andere Operationen an Muskel, Faszie und Bursa, Oberarm und Ellenbogen	86.83.13↔	Gewebereduktionsplastik an Unterarm
83.99.23↔	Andere Operationen an Muskel, Faszie und Bursa, Unterarm	86.83.14↔	Gewebereduktionsplastik an Hand
83.99.24↔	Andere Operationen an Muskel, Faszie und Bursa, Brustwand, Bauch und Rücken	86.83.1a↔	Gewebereduktionsplastik am Bauch
83.99.25↔	Andere Operationen an Muskel, Faszie und Bursa, Leisten- und Genitalregion und Gesäss		
83.99.26↔	Andere Operationen an Muskel, Faszie und Bursa, Untere Extremität		

86.83.1b↔ Gewebereduktionsplastik an Rücken oder Flanke	86.84.19↔ Korrektur einer Narbenkontraktur oder Bride an anderer Lokalisation
86.83.1c↔ Gewebereduktionsplastik gleichzeitig Bauch, Flanke sowie Rücken	86.88.50↔ Anlage oder Wechsel eines Systems zur Vakuumversiegelung, tiefreichend, an Knochen und Gelenken der Extremitäten
86.83.1d↔ Gewebereduktionsplastik an der Leisten- und Genitalregion	86.88.51↔ Anlage oder Wechsel eines Systems zur Vakuumversiegelung, tiefreichend, an Thorax, Mediastinum und Sternum
86.83.1e↔ Gewebereduktionsplastik am Gesäss	86.88.52↔ Anlage oder Wechsel eines Systems zur Vakuumversiegelung, am offenen Abdomen
86.83.1f↔ Gewebereduktionsplastik an Oberschenkel	86.88.53↔ Anlage oder Wechsel eines Systems zur Vakuumversiegelung, endorektal
86.83.1g↔ Gewebereduktionsplastik an Unterschenkel und Fuss	86.88.59↔ Anlage oder Wechsel eines Systems zur Vakuumversiegelung, an Haut und Unterhaut oder sonstigen Lokalisationen
86.83.21↔ Absaugen von Fettgewebe	99.76.20‡↔ LDL-Apherese
86.83.22↔ Liposuktion zur Transplantation	
86.84.10↔ Korrektur einer Narbenkontraktur oder Bride am Kopf	
86.84.13↔ Korrektur einer Narbenkontraktur oder Bride an Unterarm	
86.84.14↔ Korrektur einer Narbenkontraktur oder Bride an der Hand	
86.84.17↔ Korrektur einer Narbenkontraktur oder Bride an der Leisten- und Genitalregion oder am Gesäss	
86.84.18↔ Korrektur einer Narbenkontraktur oder Bride an der unteren Extremität	

ADRG K14**Eingriffe an der Nebenniere ausser bei bösartiger Neubildung und ausgedehnte Lymphadenektomie**

Mindestens eine Prozedur in Tabelle K14-1

DRG K14Z**Eingriffe an der Nebenniere ausser bei bösartiger Neubildung und ausgedehnte Lymphadenektomie****Prozedur K14-1**

07.12↔ Offene Biopsie an der Nebenniere	40.41.20↔ Radikale Neck dissection (inkl. modifiziert)
07.21↔ Exzision einer Läsion der Nebenniere	40.41.21↔ Erweiterte radikale Neck dissection
07.22.00↔ Einseitige Adrenalektomie, n.n.bez.	40.41.99↔ Radikale Neck dissection, sonstige
07.22.10↔ Einseitige Adrenalektomie, ohne Ovarrektomie	92.39.00↔ Sonstige stereotaktische Radiochirurgie, n.n.bez.
07.22.11↔ Einseitige Adrenalektomie, mit Ovarrektomie	92.39.01↔ Andere Hochvoltstrahlentherapie, stereotaktische Bestrahlung, fraktioniert, zerebral, n.n.bez.
07.22.12↔ Einseitige Adrenalektomie, Rest-Adrenalektomie	92.39.11↔ Andere Hochvoltstrahlentherapie, stereotaktische Bestrahlung, fraktioniert, extrazerebral, n.n.bez.
07.22.99↔ Einseitige Adrenalektomie, sonstige	92.39.20↔ Andere Hochvoltstrahlentherapie, stereotaktische Bestrahlung, fraktioniert, zerebral, intensitätsmodulierte Radiotherapie
07.29↔ Sonstige partielle Adrenalektomie	92.39.21↔ Andere Hochvoltstrahlentherapie, stereotaktische Bestrahlung, fraktioniert, zerebral, intensitätsmodulierte Bogenbestrahlung (IMAT)
07.3↔ Beidseitige Adrenalektomie	92.39.22↔ Andere Hochvoltstrahlentherapie, stereotaktische Bestrahlung, fraktioniert, zerebral, bildgestützte Einstellung
07.41↔ Inzision an einer Nebenniere	92.39.29↔ Andere Hochvoltstrahlentherapie, stereotaktische Bestrahlung, fraktioniert, zerebral, sonstige
07.42↔ Durchtrennung von afferenten Nerven der Nebennieren	92.39.30↔ Andere Hochvoltstrahlentherapie, stereotaktische Bestrahlung, fraktioniert, extrazerebral, intensitätsmodulierte Radiotherapie
07.43↔ Ligatur von Gefässen der Nebennieren	92.39.31↔ Andere Hochvoltstrahlentherapie, stereotaktische Bestrahlung, fraktioniert, extrazerebral, intensitätsmodulierte Bogenbestrahlung (IMAT)
07.44↔ Rekonstruktion an einer Nebenniere	92.39.32↔ Andere Hochvoltstrahlentherapie, stereotaktische Bestrahlung, fraktioniert, extrazerebral, bildgestützte Einstellung
07.45↔ Reimplantation von Gewebe der Nebennieren	92.39.39↔ Andere Hochvoltstrahlentherapie, stereotaktische Bestrahlung, fraktioniert, extrazerebral, sonstige
07.49↔ Sonstige Operation an einer Nebenniere, deren Nerven oder Gefässen	
40.40↔ Neck dissection, n.n.bez.	
40.41.00↔ Radikale Neck dissection, n.n.bez.	
40.41.10↔ Selektive (funktionelle) Neck dissection, supraomohyoid (Region I-III)	
40.41.11↔ Selektive (funktionelle) Neck dissection, lateral (Region II-IV)	
40.41.12↔ Selektive (funktionelle) Neck dissection, anterolateral (Region I-IV)	
40.41.13↔ Selektive (funktionelle) Neck dissection, posterolateral (Region II-V)	
40.41.14↔ Selektive (funktionelle) Neck dissection, central (Region VI)	

ADRG K15**Strahlentherapie bei endokrinen, Ernährungs- und Stoffwechselkrankheiten, mehr als ein Belegungstag**

Prozedur in Tabelle K15-1 und Verweildauer > 1 Tag

DRG K15A**Strahlentherapie bei endokrinen, Ernährungs- und Stoffwechselkrankheiten, mehr als ein Belegungstag, ausser Radiojodtherapie**

Prozedur in Tabelle K15-2

DRG K15B**Strahlentherapie bei endokrinen, Ernährungs- und Stoffwechselkrankheiten, mehr als ein Belegungstag, mit hochkomplexer Radiojodtherapie**

Prozedur in Tabelle K15-3

DRG K15C**Strahlentherapie bei endokrinen, Ernährungs- und Stoffwechselkrankheiten, mehr als ein Belegungstag, mit Radiojodtherapie****Prozedur K15-1**

- | | | | |
|-----------|--------------------------------------------------------------------------------------------------------------------------|-----------|---------------------------------------------------------------------------------------------------------------------------------------------------------------|
| 92.20↔ | Infusion von flüssigem Radioisotop | 92.25.14↔ | Teleradiotherapie mit Elektronen, Linearbeschleuniger, mit bildgestützter Einstellung, 3D-geplante Bestrahlung |
| 92.21.00↔ | Oberflächenstrahlentherapie, n.n.bez. | 92.25.15↔ | Teleradiotherapie mit Elektronen, Linearbeschleuniger, mit bildgestützter Einstellung, intensitätsmodulierte Radiotherapie |
| 92.21.01↔ | Oberflächenstrahlentherapie, bis zu 2 Bestrahlungsfelder | 92.25.21↔ | Teleradiotherapie mit Elektronen, Linearbeschleuniger, ohne bildgestützte Einstellung, bis zu 2 Bestrahlungsfelder |
| 92.21.02↔ | Oberflächenstrahlentherapie, mehr als 2 Bestrahlungsfelder | 92.25.22↔ | Teleradiotherapie mit Elektronen, Linearbeschleuniger, ohne bildgestützte Einstellung, bis zu 2 Bestrahlungsfelder |
| 92.22.00↔ | Orthovoltstrahlentherapie, n.n.bez. | 92.25.23↔ | Teleradiotherapie mit Elektronen, Linearbeschleuniger, ohne bildgestützte Einstellung, 3D-geplante Bestrahlung |
| 92.22.01↔ | Orthovoltstrahlentherapie, bis zu 2 Bestrahlungsfelder | 92.25.24↔ | Teleradiotherapie mit Elektronen, Linearbeschleuniger, ohne bildgestützte Einstellung, intensitätsmodulierte Radiotherapie |
| 92.22.02↔ | Orthovoltstrahlentherapie, mehr als 2 Bestrahlungsfelder | 92.26.00↔ | Teleradiotherapie mit anderen Partikelstrahlen, n.n.bez. |
| 92.22.11↔ | Intraoperative Röntgenstrahlentherapie, bis 300 kV | 92.26.10↔ | Protonentherapie, ohne bildgestützte Einstellung, bis zu 2 Bestrahlungsfelder |
| 92.22.12↔ | Intraoperative Röntgenstrahlentherapie, 300 kV - < 1 MV | 92.26.11↔ | Protonentherapie, mit bildgestützter Einstellung, bis zu 2 Bestrahlungsfelder |
| 92.22.19↔ | Intraoperative Röntgenstrahlentherapie, sonstige | 92.26.20↔ | Protonentherapie, ohne bildgestützte Einstellung, mehr als 2 Bestrahlungsfelder |
| 92.23.00↔ | Hochvoltstrahlentherapie, n.n.bez. | 92.26.21↔ | Protonentherapie, mit bildgestützter Einstellung, mehr als 2 Bestrahlungsfelder |
| 92.23.01↔ | Telekobaltgerät bis zu 2 Bestrahlungsfelder | 92.26.99↔ | Teleradiotherapie mit anderen Partikelstrahlen, sonstige |
| 92.23.02↔ | Telekobaltgerät 3 bis 4 Bestrahlungsfelder | 92.27.00↔ | Implantation oder Einsetzen radioaktiver Elemente (Brachytherapie mit umschlossenen Radionukliden), Körperoberfläche, sonstiger oder n.n.bez. Applikationsort |
| 92.23.03↔ | Telekobaltgerät mehr als 4 Bestrahlungsfelder oder 3D-geplante Bestrahlung | 92.27.10↔ | Implantation oder Einsetzen radioaktiver Elemente (Brachytherapie mit umschlossenen Radionukliden), weibliche Geschlechtsorgane, n.n.bez. |
| 92.23.08↔ | Hochvoltstrahlentherapie, andere Isotope | 92.27.11↔ | Implantation oder Einsetzen radioaktiver Elemente (Brachytherapie mit umschlossenen Radionukliden), intrauterin |
| 92.23.09↔ | Telekobaltgerät, sonstige | 92.27.12↔ | Implantation oder Einsetzen radioaktiver Elemente (Brachytherapie mit umschlossenen Radionukliden), intravaginal |
| 92.24.00↔ | Teleradiotherapie mit Photonen, Linearbeschleuniger, n.n.bez. | 92.27.13↔ | Implantation oder Einsetzen radioaktiver Elemente (Brachytherapie mit umschlossenen Radionukliden), intrauterin und intravaginal kombiniert |
| 92.24.01↔ | Teleradiotherapie mit Photonen, Linearbeschleuniger, Grossfeldbestrahlung | 92.27.21↔ | Implantation oder Einsetzen radioaktiver Elemente (Brachytherapie mit umschlossenen Radionukliden), Körperoberfläche |
| 92.24.02↔ | Teleradiotherapie mit Photonen, Linearbeschleuniger, Halbkörperbestrahlung | 92.27.22↔ | Implantation oder Einsetzen radioaktiver Elemente (Brachytherapie mit umschlossenen Radionukliden), intrakavitär |
| 92.24.03↔ | Teleradiotherapie mit Photonen, Linearbeschleuniger, Ganzkörperbestrahlung | 92.27.23↔ | Implantation oder Einsetzen radioaktiver Elemente (Brachytherapie mit umschlossenen Radionukliden), intraluminal |
| 92.24.04↔ | Teleradiotherapie mit Photonen, Linearbeschleuniger, Intraoperative Strahlentherapie | 92.27.30↔ | Implantation oder Einsetzen radioaktiver Elemente (Brachytherapie mit umschlossenen Radionukliden), Gefäss n.n.bez. |
| 92.24.09↔ | Teleradiotherapie mit Photonen, Linearbeschleuniger, sonstige | 92.27.31↔ | Implantation oder Einsetzen radioaktiver Elemente (Brachytherapie mit umschlossenen Radionukliden), Koronargefäss |
| 92.24.11↔ | Teleradiotherapie mit Photonen, Linearbeschleuniger, mit bildgestützter Einstellung, bis zu 2 Bestrahlungsfelder | 92.27.39↔ | Implantation oder Einsetzen radioaktiver Elemente (Brachytherapie mit umschlossenen Radionukliden), sonstiges Gefäss |
| 92.24.12↔ | Teleradiotherapie mit Photonen, Linearbeschleuniger, mit bildgestützter Einstellung, mehr als 2 Bestrahlungsfelder | 92.27.40↔ | Implantation oder Einsetzen radioaktiver Elemente (Brachytherapie mit umschlossenen Radionukliden), intraoperativ |
| 92.24.13↔ | Teleradiotherapie mit Photonen, Linearbeschleuniger, mit bildgestützter Einstellung, 3D-geplante Bestrahlung | 92.27.70↔ | Radioaktive Moulagen, n.n.bez. |
| 92.24.14↔ | Teleradiotherapie mit Photonen, Linearbeschleuniger, mit bildgestützter Einstellung, intensitätsmodulierte Radiotherapie | 92.27.71↔ | Radioaktive Moulagen, Konstruktion und Applikation von oberflächlichen radioaktiven Moulagen |
| 92.24.21↔ | Teleradiotherapie mit Photonen, Linearbeschleuniger, ohne bildgestützte Einstellung, bis zu 2 Bestrahlungsfelder | 92.27.72↔ | Radioaktive Moulagen, Konstruktion und Applikation von nicht auf der Körperoberfläche verwendeten Applikatoren |
| 92.24.22↔ | Teleradiotherapie mit Photonen, Linearbeschleuniger, ohne bildgestützte Einstellung, mehr als 2 Bestrahlungsfelder | 92.27.73↔ | Radioaktive Moulagen, Konstruktion und Applikation von Augenapplikatoren |
| 92.24.23↔ | Teleradiotherapie mit Photonen, Linearbeschleuniger, ohne bildgestützte Einstellung, 3D-geplante Bestrahlung | 92.27.79↔ | Radioaktive Moulagen, sonstige |
| 92.24.24↔ | Teleradiotherapie mit Photonen, Linearbeschleuniger, ohne bildgestützte Einstellung, intensitätsmodulierte Radiotherapie | | |
| 92.24.30↔ | Teleradiotherapie mit Photonen, hochkomplexe Radiotherapie mit spezialisierter Ausstattung | | |
| 92.25.00↔ | Teleradiotherapie mit Elektronen, Linearbeschleuniger, n.n.bez. | | |
| 92.25.01↔ | Teleradiotherapie mit Elektronen, Linearbeschleuniger, Grossfeldbestrahlung | | |
| 92.25.02↔ | Teleradiotherapie mit Elektronen, Linearbeschleuniger, Halbkörperbestrahlung | | |
| 92.25.03↔ | Teleradiotherapie mit Elektronen, Linearbeschleuniger, Ganzkörperbestrahlung | | |
| 92.25.04↔ | Teleradiotherapie mit Elektronen, Linearbeschleuniger, Intraoperative Strahlentherapie | | |
| 92.25.09↔ | Teleradiotherapie mit Elektronen, Linearbeschleuniger, sonstige | | |
| 92.25.11↔ | Teleradiotherapie mit Elektronen, Linearbeschleuniger, mit bildgestützter Einstellung | | |
| 92.25.12↔ | Teleradiotherapie mit Elektronen, Linearbeschleuniger, mit bildgestützter Einstellung, bis zu 2 Bestrahlungsfelder | | |
| 92.25.13↔ | Teleradiotherapie mit Elektronen, Linearbeschleuniger, mit bildgestützter Einstellung, mehr als 2 Bestrahlungsfelder | | |

92.28.00↔	Injektion, Instillation oder orale Gabe von Radioisotopen, n.n.bez.	92.29.39↔	Interstitielle Brachytherapie mit Implantation von permanenten Strahlern, von 46 bis 50 Quellen
92.28.01↔	Instillation von offenen Radionukliden in Gelenke	92.29.3a↔	Interstitielle Brachytherapie mit Implantation von permanenten Strahlern, von 51 bis 55 Quellen
92.28.02↔	Radiojodtherapie bis 1,2 GBq I-131, ohne Gabe von rekombinantem Thyreotropin (rh-TSH)	92.29.3b↔	Interstitielle Brachytherapie mit Implantation von permanenten Strahlern, von 56 bis 60 Quellen
92.28.03↔	Radiojodtherapie bis 1,2 GBq I-131, mit Gabe von rekombinantem Thyreotropin (rh-TSH)	92.29.3c↔	Interstitielle Brachytherapie mit Implantation von permanenten Strahlern, von 61 bis 65 Quellen
92.28.04↔	Radiojodtherapie über 1,2 bis unter 5 GBq I-131, ohne Gabe von rekombinantem Thyreotropin (rh-TSH)	92.29.3d↔	Interstitielle Brachytherapie mit Implantation von permanenten Strahlern, von 66 bis 70 Quellen
92.28.05↔	Radiojodtherapie über 1,2 bis unter 5 GBq I-131, mit Gabe von rekombinantem Thyreotropin (rh-TSH)	92.29.3e↔	Interstitielle Brachytherapie mit Implantation von permanenten Strahlern, von 71 und mehr Quellen
92.28.06↔	Radiojodtherapie mit 5 und mehr GBq I-131, ohne Gabe von rekombinantem Thyreotropin (rh-TSH)	92.29.40↔	Brachytherapie mit Oberflächenapplikatoren, n.n.bez.
92.28.07↔	Radiojodtherapie mit 5 und mehr GBq I-131, mit Gabe von rekombinantem Thyreotropin (rh-TSH)	92.29.49↔	Brachytherapie mit Oberflächenapplikatoren, sonstige
92.28.11↔	Therapie mit offenen Radionukliden bei Knochenmetastasen	92.29.51↔	Entfernung von umschlossenen Radionukliden oder inaktiven Applikatoren unter Anästhesie
92.28.13↔	Radiorezeptortherapie mit DOTA-konjugierten Somatostatin-Analoga	92.30.00↔	Stereotaktische Bestrahlung, einzeitig, n.n.bez.
92.28.20↔	Radioimmuntherapie mit 90Y-Ibritumomab-Tiuxetan, parenteral	92.30.01↔	Stereotaktische Bestrahlung, einzeitig, zerebral, n.n.bez.
92.28.21↔	Gabe von Jod-131-MIBG (Metajodbenzylguanidin) parenteral	92.30.02↔	Stereotaktische Bestrahlung, einzeitig, extrazerebral, n.n.bez.
92.28.22↔	Radioimmuntherapie mit Iod 131 [I-131] tositumomab, parenteral	92.30.20↔	Stereotaktische Bestrahlung, einzeitig, zerebral, intensitätsmodulierte Radiotherapie
92.28.23↔	Radioimmuntherapie mit sonstigen Antikörpern, parenteral	92.30.21↔	Stereotaktische Bestrahlung, einzeitig, zerebral, intensitätsmodulierte Bogenbestrahlung (IMAT)
92.28.31↔	Selektive intravaskuläre Radiochemoembolisation mit I-131-Lipiodol	92.30.22↔	Stereotaktische Bestrahlung, einzeitig, zerebral, bildgestützte Einstellung
92.28.32↔	Selektive intravaskuläre Radionuklidtherapie (SIRT) durch Embolisation von Yttrium-90-markierten Mikrosphären	92.30.30↔	Stereotaktische Bestrahlung, einzeitig, extrazerebral, intensitätsmodulierte Radiotherapie
92.28.33↔	Endovaskuläre Brachytherapie mit Rhenium-188	92.30.31↔	Stereotaktische Bestrahlung, einzeitig, extrazerebral, intensitätsmodulierte Bogenbestrahlung (IMAT)
92.28.99↔	Injektion, Instillation oder orale Gabe von Radioisotopen, sonstige	92.30.32↔	Stereotaktische Bestrahlung, einzeitig, extrazerebral, bildgestützte Einstellung
92.29.00↔	Brachytherapie mit umschlossenen Radionukliden, n.n. bez.	92.30.99↔	Stereotaktische Bestrahlung, einzeitig, sonstige
92.29.09↔	Brachytherapie mit umschlossenen Radionukliden, sonstige	92.31.00↔	Radiochirurgie mit Photonen n.n. bez., zerebral
92.29.11↔	Interstitielle Brachytherapie mit Implantation von entfernbaren Strahlern in einer Ebene, niedrige Dosisleistung	92.31.10↔	Radiochirurgie mit Photonen n.n. bez., extrazerebral
92.29.12↔	Interstitielle Brachytherapie mit Implantation von entfernbaren Strahlern in einer Ebene, gepulste Dosisleistung (Pulsed dose rate)	92.32.00↔	Mehrquellige Photon-Radiochirurgie, n.n.bez.
92.29.13↔	Interstitielle Brachytherapie mit Implantation von entfernbaren Strahlern in einer Ebene, hohe Dosisleistung	92.32.01↔	Mehrquellige Photon-Radiochirurgie, Gamma-knife
92.29.19↔	Interstitielle Brachytherapie mit Implantation von entfernbaren Strahlern in einer Ebene, sonstige	92.33.00↔	Teilchen-Radiochirurgie, n.n.bez.
92.29.21↔	Interstitielle Brachytherapie mit Volumenimplantation von entfernbaren Strahlern in mehreren Ebenen, niedrige Dosisleistung	92.33.01↔	Andere Hochvoltstrahlentherapie, stereotaktische Bestrahlung, einzeitig, zerebral
92.29.22↔	Interstitielle Brachytherapie mit Volumenimplantation von entfernbaren Strahlern in mehreren Ebenen, gepulste Dosisleistung (Pulsed dose rate)	92.33.11↔	Andere Hochvoltstrahlentherapie, stereotaktische Bestrahlung, einzeitig, extrazerebral
92.29.23↔	Interstitielle Brachytherapie mit Volumenimplantation von entfernbaren Strahlern in mehreren Ebenen, hohe Dosisleistung	92.39.01↔	Andere Hochvoltstrahlentherapie, stereotaktische Bestrahlung, fraktioniert, zerebral, n.n.bez.
92.29.24↔	Brachytherapie mit Implantation von entfernbaren Strahlern in mehreren Ebenen, hohe Dosisleistung, intraoperativ	92.39.11↔	Andere Hochvoltstrahlentherapie, stereotaktische Bestrahlung, fraktioniert, extrazerebral, n.n.bez.
92.29.29↔	Interstitielle Brachytherapie mit Volumenimplantation von entfernbaren Strahlern in mehreren Ebenen, sonstige	92.39.20↔	Andere Hochvoltstrahlentherapie, stereotaktische Bestrahlung, fraktioniert, zerebral, intensitätsmodulierte Radiotherapie
92.29.31↔	Interstitielle Brachytherapie mit Implantation von permanenten Strahlern, bis 10 Quellen	92.39.21↔	Andere Hochvoltstrahlentherapie, stereotaktische Bestrahlung, fraktioniert, zerebral, intensitätsmodulierte Bogenbestrahlung (IMAT)
92.29.32↔	Interstitielle Brachytherapie mit Implantation von permanenten Strahlern, von 11 bis 15 Quellen	92.39.22↔	Andere Hochvoltstrahlentherapie, stereotaktische Bestrahlung, fraktioniert, zerebral, bildgestützte Einstellung
92.29.33↔	Interstitielle Brachytherapie mit Implantation von permanenten Strahlern, von 16 bis 20 Quellen	92.39.29↔	Andere Hochvoltstrahlentherapie, stereotaktische Bestrahlung, fraktioniert, zerebral, sonstige
92.29.34↔	Interstitielle Brachytherapie mit Implantation von permanenten Strahlern, von 21 bis 25 Quellen	92.39.30↔	Andere Hochvoltstrahlentherapie, stereotaktische Bestrahlung, fraktioniert, extrazerebral, intensitätsmodulierte Radiotherapie
92.29.35↔	Interstitielle Brachytherapie mit Implantation von permanenten Strahlern, von 26 bis 30 Quellen	92.39.31↔	Andere Hochvoltstrahlentherapie, stereotaktische Bestrahlung, fraktioniert, extrazerebral, intensitätsmodulierte Bogenbestrahlung (IMAT)
92.29.36↔	Interstitielle Brachytherapie mit Implantation von permanenten Strahlern, von 31 bis 35 Quellen	92.39.32↔	Andere Hochvoltstrahlentherapie, stereotaktische Bestrahlung, fraktioniert, extrazerebral, bildgestützte Einstellung
92.29.37↔	Interstitielle Brachytherapie mit Implantation von permanenten Strahlern, von 36 bis 40 Quellen	92.39.39↔	Andere Hochvoltstrahlentherapie, stereotaktische Bestrahlung, fraktioniert, extrazerebral, sonstige
92.29.38↔	Interstitielle Brachytherapie mit Implantation von permanenten Strahlern, von 41 bis 45 Quellen	92.41↔	Intraoperative Strahlentherapie mit Elektronen

Prozedur K15-2

- 92.20↔ Infusion von flüssigem Radioisotop
- 92.21.00↔ Oberflächenstrahlentherapie, n.n.bez.
- 92.21.01↔ Oberflächenstrahlentherapie, bis zu 2 Bestrahlungsfelder
- 92.21.02↔ Oberflächenstrahlentherapie, mehr als 2 Bestrahlungsfelder
- 92.22.00↔ Orthovoltstrahlentherapie, n.n.bez.
- 92.22.01↔ Orthovoltstrahlentherapie, bis zu 2 Bestrahlungsfelder
- 92.22.02↔ Orthovoltstrahlentherapie, mehr als 2 Bestrahlungsfelder
- 92.22.11↔ Intraoperative Röntgenstrahlentherapie, bis 300 kV
- 92.22.12↔ Intraoperative Röntgenstrahlentherapie, 300 kV - < 1 MV
- 92.22.19↔ Intraoperative Röntgenstrahlentherapie, sonstige
- 92.23.00↔ Hochvoltstrahlentherapie, n.n.bez.
- 92.23.01↔ Telekobaltgerät bis zu 2 Bestrahlungsfelder
- 92.23.02↔ Telekobaltgerät 3 bis 4 Bestrahlungsfelder
- 92.23.03↔ Telekobaltgerät mehr als 4 Bestrahlungsfelder oder 3D-geplante Bestrahlung
- 92.23.08↔ Hochvoltstrahlentherapie, andere Isotope
- 92.23.09↔ Telekobaltgerät, sonstige
- 92.24.00↔ Teleradiotherapie mit Photonen, Linearbeschleuniger, n.n.bez.
- 92.24.01↔ Teleradiotherapie mit Photonen, Linearbeschleuniger, Grossfeldbestrahlung
- 92.24.02↔ Teleradiotherapie mit Photonen, Linearbeschleuniger, Halbkörperbestrahlung
- 92.24.03↔ Teleradiotherapie mit Photonen, Linearbeschleuniger, Ganzkörperbestrahlung
- 92.24.04↔ Teleradiotherapie mit Photonen, Linearbeschleuniger, Intraoperative Strahlentherapie
- 92.24.09↔ Teleradiotherapie mit Photonen, Linearbeschleuniger, sonstige
- 92.24.11↔ Teleradiotherapie mit Photonen, Linearbeschleuniger, mit bildgestützter Einstellung, bis zu 2 Bestrahlungsfelder
- 92.24.12↔ Teleradiotherapie mit Photonen, Linearbeschleuniger, mit bildgestützter Einstellung, mehr als 2 Bestrahlungsfelder
- 92.24.13↔ Teleradiotherapie mit Photonen, Linearbeschleuniger, mit bildgestützter Einstellung, 3D-geplante Bestrahlung
- 92.24.14↔ Teleradiotherapie mit Photonen, Linearbeschleuniger, mit bildgestützter Einstellung, intensitätsmodulierte Radiotherapie
- 92.24.21↔ Teleradiotherapie mit Photonen, Linearbeschleuniger, ohne bildgestützte Einstellung, bis zu 2 Bestrahlungsfelder:
- 92.24.22↔ Teleradiotherapie mit Photonen, Linearbeschleuniger, ohne bildgestützte Einstellung, mehr als 2 Bestrahlungsfelder
- 92.24.23↔ Teleradiotherapie mit Photonen, Linearbeschleuniger, ohne bildgestützte Einstellung, 3D-geplante Bestrahlung
- 92.24.24↔ Teleradiotherapie mit Photonen, Linearbeschleuniger, ohne bildgestützte Einstellung, intensitätsmodulierte Radiotherapie
- 92.24.30↔ Teleradiotherapie mit Photonen, hochkomplexe Radiotherapie mit spezialisierter Ausstattung
- 92.25.00↔ Teleradiotherapie mit Elektronen, Linearbeschleuniger, n.n.bez.
- 92.25.01↔ Teleradiotherapie mit Elektronen, Linearbeschleuniger, Grossfeldbestrahlung
- 92.25.02↔ Teleradiotherapie mit Elektronen, Linearbeschleuniger, Halbkörperbestrahlung
- 92.25.03↔ Teleradiotherapie mit Elektronen, Linearbeschleuniger, Ganzkörperbestrahlung
- 92.25.04↔ Teleradiotherapie mit Elektronen, Linearbeschleuniger, Intraoperative Strahlentherapie
- 92.25.09↔ Teleradiotherapie mit Elektronen, Linearbeschleuniger, sonstige
- 92.25.11↔ Teleradiotherapie mit Elektronen, Linearbeschleuniger, mit bildgestützter Einstellung
- 92.25.12↔ Teleradiotherapie mit Elektronen, Linearbeschleuniger, mit bildgestützter Einstellung, bis zu 2 Bestrahlungsfelder
- 92.25.13↔ Teleradiotherapie mit Elektronen, Linearbeschleuniger, mit bildgestützter Einstellung, mehr als 2 Bestrahlungsfelder
- 92.25.14↔ Teleradiotherapie mit Elektronen, Linearbeschleuniger, mit bildgestützter Einstellung, 3D-geplante Bestrahlung
- 92.25.15↔ Teleradiotherapie mit Elektronen, Linearbeschleuniger, mit bildgestützter Einstellung, intensitätsmodulierte Radiotherapie
- 92.25.21↔ Teleradiotherapie mit Elektronen, Linearbeschleuniger, ohne bildgestützte Einstellung, bis zu 2 Bestrahlungsfelder
- 92.25.22↔ Teleradiotherapie mit Elektronen, Linearbeschleuniger, ohne bildgestützte Einstellung, mehr als 2 Bestrahlungsfelder
- 92.25.23↔ Teleradiotherapie mit Elektronen, Linearbeschleuniger, ohne bildgestützte Einstellung, 3D-geplante Bestrahlung
- 92.25.24↔ Teleradiotherapie mit Elektronen, Linearbeschleuniger, ohne bildgestützte Einstellung, intensitätsmodulierte Radiotherapie
- 92.26.00↔ Teleradiotherapie mit anderen Partikelstrahlen, n.n.bez.
- 92.26.10↔ Protonentherapie, ohne bildgestützte Einstellung, bis zu 2 Bestrahlungsfelder
- 92.26.11↔ Protonentherapie, mit bildgestützter Einstellung, bis zu 2 Bestrahlungsfelder
- 92.26.20↔ Protonentherapie, ohne bildgestützte Einstellung, mehr als 2 Bestrahlungsfelder
- 92.26.21↔ Protonentherapie, mit bildgestützter Einstellung, mehr als 2 Bestrahlungsfelder
- 92.26.99↔ Teleradiotherapie mit anderen Partikelstrahlen, sonstige
- 92.27.00↔ Implantation oder Einsetzen radioaktiver Elemente (Brachytherapie mit umschlossenen Radionukliden), Körperoberfläche, sonstiger oder n.n.bez. Applikationsort
- 92.27.10↔ Implantation oder Einsetzen radioaktiver Elemente (Brachytherapie mit umschlossenen Radionukliden), weibliche Geschlechtsorgane, n.n.bez.
- 92.27.11↔ Implantation oder Einsetzen radioaktiver Elemente (Brachytherapie mit umschlossenen Radionukliden), intrauterin
- 92.27.12↔ Implantation oder Einsetzen radioaktiver Elemente (Brachytherapie mit umschlossenen Radionukliden), intravaginal
- 92.27.13↔ Implantation oder Einsetzen radioaktiver Elemente (Brachytherapie mit umschlossenen Radionukliden), intrauterin und intravaginal kombiniert
- 92.27.21↔ Implantation oder Einsetzen radioaktiver Elemente (Brachytherapie mit umschlossenen Radionukliden), Körperoberfläche
- 92.27.22↔ Implantation oder Einsetzen radioaktiver Elemente (Brachytherapie mit umschlossenen Radionukliden), intrakavitär
- 92.27.23↔ Implantation oder Einsetzen radioaktiver Elemente (Brachytherapie mit umschlossenen Radionukliden), intraluminal
- 92.27.30↔ Implantation oder Einsetzen radioaktiver Elemente (Brachytherapie mit umschlossenen Radionukliden), Gefäss n.n.bez.
- 92.27.31↔ Implantation oder Einsetzen radioaktiver Elemente (Brachytherapie mit umschlossenen Radionukliden), Koronargefäss
- 92.27.39↔ Implantation oder Einsetzen radioaktiver Elemente (Brachytherapie mit umschlossenen Radionukliden), sonstiges Gefäss
- 92.27.40↔ Implantation oder Einsetzen radioaktiver Elemente (Brachytherapie mit umschlossenen Radionukliden), intraoperativ
- 92.27.70↔ Radioaktive Moulagen, n.n.bez.
- 92.27.71↔ Radioaktive Moulagen, Konstruktion und Applikation von oberflächlichen radioaktiven Moulagen
- 92.27.72↔ Radioaktive Moulagen, Konstruktion und Applikation von nicht auf der Körperoberfläche verwendeten Applikatoren
- 92.27.73↔ Radioaktive Moulagen, Konstruktion und Applikation von Augenapplikatoren
- 92.27.79↔ Radioaktive Moulagen, sonstige
- 92.28.01↔ Instillation von offenen Radionukliden in Gelenke
- 92.28.20↔ Radioimmuntherapie mit 90Y-Ibritumomab-Tiuxetan, parenteral
- 92.28.21↔ Gabe von Jod-131-MIBG (Metajodbenzylguanidin) parenteral
- 92.28.22↔ Radioimmuntherapie mit Iod 131 [-I-131] tositumomab, parenteral
- 92.29.00↔ Brachytherapie mit umschlossenen Radionukliden, n.n. bez.
- 92.29.09↔ Brachytherapie mit umschlossenen Radionukliden, sonstige
- 92.29.11↔ Interstitielle Brachytherapie mit Implantation von entfernbar Strahlern in einer Ebene, niedrige Dosisleistung
- 92.29.12↔ Interstitielle Brachytherapie mit Implantation von entfernbar Strahlern in einer Ebene, gepulste Dosisleistung (Pulsed dose rate)
- 92.29.13↔ Interstitielle Brachytherapie mit Implantation von entfernbar Strahlern in einer Ebene, hohe Dosisleistung
- 92.29.19↔ Interstitielle Brachytherapie mit Implantation von entfernbar Strahlern in einer Ebene, sonstige

92.29.21↔	Interstitielle Brachytherapie mit Volumenimplantation von entfernbaren Strahlern in mehreren Ebenen, niedrige Dosisleistung	92.30.20↔	Stereotaktische Bestrahlung, einzeitig, zerebral, intensitätsmodulierte Radiotherapie
92.29.22↔	Interstitielle Brachytherapie mit Volumenimplantation von entfernbaren Strahlern in mehreren Ebenen, gepulste Dosisleistung (Pulsed dose rate)	92.30.21↔	Stereotaktische Bestrahlung, einzeitig, zerebral, intensitätsmodulierte Bogenbestrahlung (IMAT)
92.29.23↔	Interstitielle Brachytherapie mit Volumenimplantation von entfernbaren Strahlern in mehreren Ebenen, hohe Dosisleistung	92.30.22↔	Stereotaktische Bestrahlung, einzeitig, zerebral, bildgestützte Einstellung
92.29.24↔	Brachytherapie mit Implantation von entfernbaren Strahlern in mehreren Ebenen, hohe Dosisleistung, intraoperativ	92.30.30↔	Stereotaktische Bestrahlung, einzeitig, extrazerebral, intensitätsmodulierte Radiotherapie
92.29.29↔	Interstitielle Brachytherapie mit Volumenimplantation von entfernbaren Strahlern in mehreren Ebenen, sonstige	92.30.31↔	Stereotaktische Bestrahlung, einzeitig, extrazerebral, intensitätsmodulierte Bogenbestrahlung (IMAT)
92.29.31↔	Interstitielle Brachytherapie mit Implantation von permanenten Strahlern, bis 10 Quellen	92.30.32↔	Stereotaktische Bestrahlung, einzeitig, extrazerebral, bildgestützte Einstellung
92.29.32↔	Interstitielle Brachytherapie mit Implantation von permanenten Strahlern, von 11 bis 15 Quellen	92.30.99↔	Stereotaktische Bestrahlung, einzeitig, sonstige
92.29.33↔	Interstitielle Brachytherapie mit Implantation von permanenten Strahlern, von 16 bis 20 Quellen	92.31.00↔	Radiochirurgie mit Photonen n.n. bez., zerebral
92.29.34↔	Interstitielle Brachytherapie mit Implantation von permanenten Strahlern, von 21 bis 25 Quellen	92.31.10↔	Radiochirurgie mit Photonen n.n. bez., extrazerebral
92.29.35↔	Interstitielle Brachytherapie mit Implantation von permanenten Strahlern, von 26 bis 30 Quellen	92.32.00↔	Mehrquellige Photon-Radiochirurgie, n.n.bez.
92.29.36↔	Interstitielle Brachytherapie mit Implantation von permanenten Strahlern, von 31 bis 35 Quellen	92.32.01↔	Mehrquellige Photon-Radiochirurgie, Gamma-knife
92.29.37↔	Interstitielle Brachytherapie mit Implantation von permanenten Strahlern, von 36 bis 40 Quellen	92.33.00↔	Teilchen-Radiochirurgie, n.n.bez.
92.29.38↔	Interstitielle Brachytherapie mit Implantation von permanenten Strahlern, von 41 bis 45 Quellen	92.33.01↔	Andere Hochvoltstrahlentherapie, stereotaktische Bestrahlung, einzeitig, zerebral
92.29.39↔	Interstitielle Brachytherapie mit Implantation von permanenten Strahlern, von 46 bis 50 Quellen	92.33.11↔	Andere Hochvoltstrahlentherapie, stereotaktische Bestrahlung, einzeitig, extrazerebral
92.29.3a↔	Interstitielle Brachytherapie mit Implantation von permanenten Strahlern, von 51 bis 55 Quellen	92.39.01↔	Andere Hochvoltstrahlentherapie, stereotaktische Bestrahlung, fraktioniert, zerebral, n.n.bez.
92.29.3b↔	Interstitielle Brachytherapie mit Implantation von permanenten Strahlern, von 56 bis 60 Quellen	92.39.11↔	Andere Hochvoltstrahlentherapie, stereotaktische Bestrahlung, fraktioniert, extrazerebral, n.n.bez.
92.29.3c↔	Interstitielle Brachytherapie mit Implantation von permanenten Strahlern, von 61 bis 65 Quellen	92.39.20↔	Andere Hochvoltstrahlentherapie, stereotaktische Bestrahlung, fraktioniert, zerebral, intensitätsmodulierte Radiotherapie
92.29.3d↔	Interstitielle Brachytherapie mit Implantation von permanenten Strahlern, von 66 bis 70 Quellen	92.39.21↔	Andere Hochvoltstrahlentherapie, stereotaktische Bestrahlung, fraktioniert, zerebral, intensitätsmodulierte Bogenbestrahlung (IMAT)
92.29.3e↔	Interstitielle Brachytherapie mit Implantation von permanenten Strahlern, von 71 und mehr Quellen	92.39.22↔	Andere Hochvoltstrahlentherapie, stereotaktische Bestrahlung, fraktioniert, zerebral, bildgestützte Einstellung
92.29.40↔	Brachytherapie mit Oberflächenapplikatoren, n.n.bez.	92.39.29↔	Andere Hochvoltstrahlentherapie, stereotaktische Bestrahlung, fraktioniert, zerebral, sonstige
92.29.49↔	Brachytherapie mit Oberflächenapplikatoren, sonstige	92.39.30↔	Andere Hochvoltstrahlentherapie, stereotaktische Bestrahlung, fraktioniert, extrazerebral, intensitätsmodulierte Radiotherapie
92.29.51↔	Entfernung von umschlossenen Radionukliden oder inaktiven Applikatoren unter Anästhesie	92.39.31↔	Andere Hochvoltstrahlentherapie, stereotaktische Bestrahlung, fraktioniert, extrazerebral, intensitätsmodulierte Bogenbestrahlung (IMAT)
92.30.00↔	Stereotaktische Bestrahlung, einzeitig, n.n.bez.	92.39.32↔	Andere Hochvoltstrahlentherapie, stereotaktische Bestrahlung, fraktioniert, extrazerebral, bildgestützte Einstellung
92.30.01↔	Stereotaktische Bestrahlung, einzeitig, zerebral, n.n.bez.	92.39.39↔	Andere Hochvoltstrahlentherapie, stereotaktische Bestrahlung, fraktioniert, extrazerebral, sonstige
92.30.02↔	Stereotaktische Bestrahlung, einzeitig, extrazerebral, n.n.bez.	92.41↔	Intraoperative Strahlentherapie mit Elektronen

Prozedur K15-3

92.28.03↔	Radiojodtherapie bis 1,2 GBq I-131, mit Gabe von rekombinantem Thyreotropin (rh-TSH)	92.28.07↔	Radiojodtherapie mit 5 und mehr GBq I-131, mit Gabe von rekombinantem Thyreotropin (rh-TSH)
92.28.05↔	Radiojodtherapie über 1,2 bis unter 5 GBq I-131, mit Gabe von rekombinantem Thyreotropin (rh-TSH)	92.28.13↔	Radiorezeptorthherapie mit DOTA-konjugierten Somatostatin-Analoga
92.28.06↔	Radiojodtherapie mit 5 und mehr GBq I-131, ohne Gabe von rekombinantem Thyreotropin (rh-TSH)		

ADRG K33

Mehrzeitige komplexe OR-Prozeduren bei endokrinen, Ernährungs- und Stoffwechselkrankheiten

Mehrzeitige komplexe OR-Prozeduren

DRG K33Z

Mehrzeitige komplexe OR-Prozeduren bei endokrinen, Ernährungs- und Stoffwechselkrankheiten

ADRG K60 Diabetes mellitus und schwere Ernährungsstörungen

Hauptdiagnose in Tabelle K60-1

DRG K60A Diabetes mellitus, Alter < 16 Jahre, mit multimodaler Komplexbehandlung bei Diabetes mellitus

Prozedur in Tabelle K60-6 und Alter < 16 Jahre

DRG K60B Diabetes mellitus oder schwere Ernährungsstörungen mit äusserst schweren CC, oder Diabetes mellitus mit komplizierenden Diagnosen

PCCL > 3 oder Nebendiagnose in Tabelle K60-2 und Nebendiagnose in Tabelle K60-3

DRG K60C Diabetes mellitus oder schwere Ernährungsstörungen, Alter < 11 Jahre oder Alter < 16 Jahre mit schweren CC oder bestimmter Diagnose

Alter < 11 Jahre oder Alter < 16 Jahre und (PCCL > 2 oder Hauptdiagnose in Tabelle K60-4)

DRG K60D Diabetes mellitus, Alter > 15 Jahre, mit schweren CC oder schwere Ernährungsstörungen

Alter > 15 Jahre und (Hauptdiagnose in Tabelle K60-4 oder PCCL > 2) oder Hauptdiagnose in Tabelle K60-5

DRG K60E Diabetes mellitus, Alter < 16 Jahre

Alter < 16 Jahre

DRG K60F Diabetes mellitus, Alter > 15 Jahre

Diagnose K60-1

E10.01	Diabetes mellitus, Typ 1: m Koma, entgl bez	E13.01	Sonst nbez Diab mell m Koma, entgl bez
E10.11	Diabetes mellitus, Typ 1: m Ketoazidose, entgl bez	E13.11	Sonst nbez Diab mell m Ketoazidose, entgl bez
E10.60	Diabetes mellitus, Typ 1: m sonst nbez Komplik, n entgl b	E13.60	Sonst nbez Diab mell m sonst nbez Komplik, n entgl bez
E10.61	Diabetes mellitus, Typ 1: m sonst nbez Komplik, entgl b	E13.61	Sonst nbez Diab mell m sonst nbez Komplik, entgl bez
E10.72	Diabetes mellitus, Typ 1: m mult, so mult Kompl, n entgl bez	E13.72	Sonst nbez DM m mult, m so mult Kompl, n entgl bez
E10.73	Diabetes mellitus, Typ 1: m mult, so mult Kompl, entgl bez	E13.73	Sonst nbez DM m mult, m so mult Kompl, entgl bez
E10.74	Diab mellitus, Typ 1: m mult Kompl, m dia Fußsyn, n entgl bez	E13.74	Sonst nbez DM m mult Kompl, m dia Fußsyn, n entgl bez
E10.75	Diab mellitus, Typ 1: m mult Kompl, m dia Fußsyn, entgl bez	E13.75	Sonst nbez DM m mult Kompl, m dia Fußsyn, entgl bez
E10.80	Diabetes mellitus, Typ 1: m nnbez Komplik, n entgl bez	E13.80	Sonst nbez Diab mell m nnbez Komplik, n entgl bez
E10.81	Diabetes mellitus, Typ 1: m nnbez Komplik, entgl bez	E13.81	Sonst nbez Diab mell m nnbez Komplik, entgl bez
E10.90	Diabetes mellitus, Typ 1: oh Komplik, n entgl bez	E13.90	Sonst nbez Diab mell oh Komplik, n entgl bez
E10.91	Diabetes mellitus, Typ 1: oh Komplik, entgl bez	E13.91	Sonst nbez Diab mell oh Komplik, entgl bez
E11.01	Diabetes mellitus, Typ 2: m Koma, entgl bez	E14.01	Nnbez Diab mell m Koma, entgl bez
E11.11	Diabetes mellitus, Typ 2: m Ketoazidose, entgl bez	E14.11	Nnbez Diab mell m Ketoazidose, entgl bez
E11.60	Diabetes mellitus, Typ 2: m so nbez Komplik, n entgl bez	E14.60	Nnbez Diab mell m sonst nbez Komplik, n entgl bez
E11.61	Diabetes mellitus, Typ 2: m so nbez Komplik, entgl bez	E14.61	Nnbez Diab mell m sonst nbez Komplik, entgl bez
E11.72	Diabetes mellitus, Typ 2: m mult, so mult Kompl, n entgl bez	E14.72	Nnbez DM m mult Kompl, m so mult Kompl, n entgl bez
E11.73	Diabetes mellitus, Typ 2: m mult, so mult Kompl, entgl bez	E14.73	Nnbez DM m mult Kompl, m so mult Kompl, entgl bez
E11.74	Diab mellitus, Typ 2: m mul Kompl, m dia Fußsyn, n entgl bez	E14.74	Nnbez DM m mult Kompl, m dia Fußsyn, n entgl bez
E11.75	Diab mellitus, Typ 2: m mult Kompl, m dia Fußsyn, entgl bez	E14.75	Nnbez DM m mult Kompl, m dia Fußsyn, entgl bez
E11.80	Diabetes mellitus, Typ 2: m nnbez Komplik, n entgl bez	E14.80	Nnbez Diab mell m nnbez Komplik, n entgl bez
E11.81	Diabetes mellitus, Typ 2: m nnbez Komplik, entgl bez	E14.81	Nnbez Diab mell m nnbez Komplik, entgl bez
E11.90	Diabetes mellitus, Typ 2: oh Komplik, n entgl bez	E14.90	Nnbez Diab mell oh Komplik, n entgl bez
E11.91	Diabetes mellitus, Typ 2: oh Komplik, entgl bez	E14.91	Nnbez Diab mell oh Komplik, entgl bez
E12.01	DM iVm Fehl-/Mangelernähr m Koma, entgl bez	E40	Kwashiorkor
E12.11	DM iVm Fehl-/Mangelernähr m Ketoazidose, entgl bez	E41	Alimentärer Marasmus
E12.60	DM iVm Fehl-/Mangelernähr m so nbez Komplik, n entgl bez	E42	Kwashiorkor-Marasmus
E12.61	DM iVm Fehl-/Mangelernähr m sonst nbez Komplik, entgl bez	E43	Nnbez erhebliche Energie- u Eiweissmangelernährung
E12.72	DM iVm Fehl-/Mangelernähr m mult, m so mult Kpl, n entgl bez	E44.0	Mäßige Energie- u Eiweissmangelernährung
E12.73	DM iVm Fehl-/Mangelernähr m mult, m so mult Kompl, entgl bez	E44.1	Leichte Energie- u Eiweissmangelernährung
E12.74	DM iVm Fehl-/Mangelernähr m mult, m dia Fußsyn, n entgl bez	E46	Nnbez Energie- u Eiweissmangelernährung
E12.75	DM iVm Fehl-/Mangelernähr m mult, m dia Fußsyn, entgl bez	E51.2	Wernicke-Enzephalopathie
E12.80	DM iVm Fehl-/Mangelernähr m nnbez Komplik, n entgl bez	E51.8	Sonstige Manifestationen Thiaminmangel
E12.81	DM iVm Fehl-/Mangelernähr m nnbez Komplik, entgl bez	E51.9	Thiaminmangel, nnbez
E12.90	DM iVm Fehl-/Mangelernähr oh Komplik, n entgl bez	P70.2	Diabetes mellitus b Neugeborenen
E12.91	DM iVm Fehl-/Mangelernähr oh Komplik, entgl bez	R81	Glukosurie



Nebendiagnose K60-2

H54.0 Blindheit u hochgradige Sehbehinderung, binokular

N18.5 Chron Nierenkrankheit, Stadium 5

Nebendiagnose K60-3

G63.2 Diabetische Polyneuropathie

H36.0 Retinopathia diabetica

N08.3 Glomeruläre KH b Diabetes mellitus

Hauptdiagnose K60-4

E10.11 Diabetes mellitus, Typ 1: m Ketoazidose, entgl bez
 E10.72 Diabetes mellitus, Typ 1: m mult, so mult Kompl, n entgl bez
 E10.73 Diabetes mellitus, Typ 1: m mult, so mult Kompl, entgl bez
 E10.74 Diab mellitus, Typ 1: m mult Kompl, m dia Fußsyn, n entgl bez
 E10.75 Diab mellitus, Typ 1: m mult Kompl, m dia Fußsyn, entgl bez
 E11.11 Diabetes mellitus, Typ 2: m Ketoazidose, entgl bez
 E11.72 Diabetes mellitus, Typ 2: m mult, so mult Kompl, n entgl bez
 E11.73 Diabetes mellitus, Typ 2: m mult, so mult Kompl, entgl bez
 E11.74 Diab mellitus, Typ 2: m mul Kompl, m dia Fußsyn, n entgl bez
 E11.75 Diab mellitus, Typ 2: m mult Kompl, m dia Fußsyn, entgl bez
 E12.11 DM iVm Fehl-/Mangelernähr m Ketoazidose, entgl bez
 E12.72 DM iVm Fehl-/Mangelernähr m mult, m so mult Kpl, n entgl bez
 E12.73 DM iVm Fehl-/Mangelernähr m mult, m so mult Kompl, entgl bez

E12.74 DM iVm Fehl-/Mangelernähr m mult, m dia Fußsyn, n entgl bez
 E12.75 DM iVm Fehl-/Mangelernähr m mult, m dia Fußsyn, entgl bez
 E13.11 Sonst nbez Diab mell m Ketoazidose, entgl bez
 E13.72 Sonst nbez DM m mult, m so mult Kompl, n entgl bez
 E13.73 Sonst nbez DM m mult, m so mult Kompl, entgl bez
 E13.74 Sonst nbez DM m mult Kompl, m dia Fußsyn, n entgl bez
 E13.75 Sonst nbez DM m mult Kompl, m dia Fußsyn, entgl bez
 E14.11 Nnbez Diab mell m Ketoazidose, entgl bez
 E14.72 Nnbez DM m mult Kompl, m so mult Kompl, n entgl bez
 E14.73 Nnbez DM m mult Kompl, m so mult Kompl, entgl bez
 E14.74 Nnbez DM m mult Kompl, m dia Fußsyn, n entgl bez
 E14.75 Nnbez DM m mult Kompl, m dia Fußsyn, entgl bez

Hauptdiagnose K60-5

E40 Kwashiorkor
 E41 Alimentärer Marasmus
 E42 Kwashiorkor-Marasmus
 E43 Nnbez erhebliche Energie- u Eiweißmangelernährung
 E44.0 Mäßige Energie- u Eiweißmangelernährung

E44.1 Leichte Energie- u Eiweißmangelernährung
 E46 Nnbez Energie- u Eiweißmangelernährung
 E51.2 Wernicke-Enzephalopathie
 E51.8 Sonstige Manifestationen Thiaminmangel
 E51.9 Thiaminmangel, nnbez

Prozedur K60-6

99.b5.30‡↔ Multimodale Komplexbehandlung bei Diabetes mellitus, mindestens 7 bis höchstens 13 Behandlungstage
 99.b5.31‡↔ Multimodale Komplexbehandlung bei Diabetes mellitus, 14 bis höchstens 20 Behandlungstage

99.b5.32‡↔ Multimodale Komplexbehandlung bei Diabetes mellitus, 21 und mehr Behandlungstage

ADRG K62**Verschiedene Stoffwechselerkrankungen**

Hauptdiagnose in Tabelle K62-1

DRG K62A**Verschiedene Stoffwechselerkrankungen bei Para-/Tetraplegie oder mit komplizierender Diagnose**

Nebendiagnose in Tabelle K62-2 oder Diagnose in Tabelle K62-3 oder Nebendiagnose in Tabelle K62-4

DRG K62B**Verschiedene Stoffwechselerkrankungen ausser bei Para-/Tetraplegie****Hauptdiagnose K62-1**

E15 Hypoglykämisches Koma, nichtdiabetisch
 E16.2 Hypoglykämie, nnbez
 E20.1 Pseudohypoparathyreoidismus
 E45 EntwickVerzög d Energie- u Eiweißmangelernährung
 E50.8 Sonstige Manifestationen Vitamin-A-Mangel
 E50.9 Vitamin-A-Mangel, nnbez
 E51.1 Beriberi
 E52 Niazinmangel [Pellagra]
 E53.0 Riboflavinmangel
 E53.1 Pyridoxinmangel
 E53.8 Mangel sonst nbez Vitamine Vit-B-Komplex
 E53.9 Vitamin-B-Mangel, nnbez
 E54 Ascorbinsäuremangel
 E55.9 Vitamin-D-Mangel, nnbez

E56.0 Vitamin-E-Mangel
 E56.1 Vitamin-K-Mangel
 E56.8 Mangel an sonstigen Vitaminen
 E56.9 Vitaminmangel, nnbez
 E58 Alimentärer Kalziummangel
 E59 Alimentärer Selenmangel
 E60 Alimentärer Zinkmangel
 E61.0 Kupfermangel
 E61.1 Eisenmangel
 E61.2 Magnesiummangel
 E61.3 Manganmangel
 E61.4 Chrommangel
 E61.5 Molybdänmangel
 E61.6 Vanadiummangel

E61.7	Mangel an mehreren Spurenelementen	E89.1	Hypoinsulinämie nach medizinischen Maßnahmen
E61.8	Mangel sonstige nbez Spurenelementen	P70.8	So transit Stör Kohlenhydrat-Stoffw Fetus/Neugeb
E61.9	Spurenelementmangel, nnbez	P70.9	Transit Störung Kohlenhydrat-Stoffw Fetus/Neugeb, nnbez
E63.0	Mangel an essentiellen Fettsäuren [EFA]	P71.0	Kuhmilch-Hypokalzämie b Neugeborenen
E63.1	Aliment Mangelzust infolge unausgew ZusammSetz Nahr	P71.1	Sonstige Hypokalzämie b Neugeborenen
E63.8	Sonstige nbez alimentäre Mangelzustände	P71.2	Hypomagnesiämie b Neugeborenen
E63.9	Alimentärer Mangelzustand, nnbez	P71.3	Tetanie b Neugeb, oh Kalzium- od Magnesiummangel
E65	Lokalisierte Adipositas	P71.4	Transitorischer Hypoparathyreoidismus Neugeborenes
E66.00	Adipositas durch übermäß Kalorienzufuhr: BMI 30 bis < 35	P71.8	So transit Störung Kalzium-/Magn-Stoffwechsel Neugeb
E66.01	Adipositas durch übermäß Kalorienzufuhr: BMI 35 bis < 40	P71.9	Transit Störung Kalzium-/Magn-Stoffwechsel Neugeb, nnbez
E66.02	Adipositas durch übermäß Kalorienzufuhr: BMI 40 und mehr	P72.0	Struma b Neugeborenen, aonkl
E66.09	Adipositas durch übermäß Kalorienzufuhr: BMI nnbez	P72.2	So transit Störung SchilddrFkt b Neugeborenen, aonkl
E66.10	Arzneimittelinduzierte Adipositas: BMI 30 bis < 35	P72.8	Sonst nbez transitorische endokrine KH b Neugeborenen
E66.11	Arzneimittelinduzierte Adipositas: BMI 35 bis < 40	P72.9	Transitorische endokrine KH Neugeborenes, nnbez
E66.12	Arzneimittelinduzierte Adipositas: BMI 40 und mehr	P74.0	Metabolische Spätazidose b Neugeborenen
E66.19	Arzneimittelinduzierte Adipositas: BMI nnbez	P74.1	Dehydratation b Neugeborenen
E66.80	Sonstige Adipositas: BMI 30 bis unter 35	P74.2	Störung des Natriumgleichgewichtes Neugeborenes
E66.81	Sonstige Adipositas: BMI 35 bis unter 40	P74.3	Störung des Kaliumgleichgewichtes Neugeborenes
E66.82	Sonstige Adipositas: BMI 40 und mehr	P74.4	Sonst transit Stör Elektrolythaushalt Neugeborenes
E66.89	Sonstige Adipositas: BMI nnbez	P74.5	Transitorische Hypertyrosinämie b Neugeborenen
E66.90	Adipositas, nnbez: BMI 30 bis unter 35	P74.8	Sonst transitorische SW-Stör b Neugeborenen
E66.91	Adipositas, nnbez: BMI 35 bis unter 40	P74.9	Transitorische SW-Stör b Neugeborenen, nnbez
E66.92	Adipositas, nnbez: BMI 40 und mehr	P92.0	Erbrechen b Neugeborenen
E66.99	Adipositas, nnbez: BMI nnbez	P92.1	Regurgitation u Rumination b Neugeborenen
E67.0	Hypervitaminose A	P92.2	Trinkunlust b Neugeborenen
E67.1	Hyperkarotinämie	P92.3	Unterernährung b Neugeborenen
E67.2	Megavitamin-B6-Syndrom	P92.4	Überernährung b Neugeborenen
E67.3	Hypervitaminose D	P92.5	Schwierigkeit b Neugeborenen b Brusternährung
E67.8	Sonstige nbez Überernährung	P92.8	Sonst Ernährungsprobleme b Neugeborenen
E71.3	Störungen FettsäureSW	P92.9	Ernährungsproblem b Neugeborenen, nnbez
E78.4	Sonstige Hyperlipidämien	R29.0	Tetanie
E78.5	Hyperlipidämie, nnbez	R62.0	Verzögertes Erreichen von Entwicklungsstufen
E83.4	Störungen des Magnesiumstoffwechsels	R62.8	So Ausbleiben erwartete physiolog Entwicklung
E83.50	Kalziphylaxie	R62.9	Ausbleiben erwartete physiolog Entwicklung, nnbez
E83.58	Sonstige Störungen des Kalziumstoffwechsels	R63.0	Anorexie
E83.59	Störungen des Kalziumstoffwechsels, nnbez	R63.1	Polydipsie
E86	Volumenmangel	R63.2	Polyphagie
E87.0	Hyperosmolalität u Hypernatriämie	R63.3	Ernährungsprobleme u unsachgemäße Ernährung
E87.1	Hypoosmolalität u Hyponatriämie	R63.4	Abnorme Gewichtsabnahme
E87.2	Azidose	R63.5	Abnorme Gewichtszunahme
E87.3	Alkalose	R63.6	Ungenüg Aufn Nahr u Wasser infolg Vernachläss seiner selbst
E87.4	Gemischte Störung Säure-Basen-Gleichgewicht	R63.8	Sonst Sympt Nahrungs-/Flüssigkeitsaufnahme
E87.5	Hyperkaliämie	R73.0	Abnormer Glukosetoleranztest
E87.6	Hypokaliämie	R73.9	Hyperglykämie, nnbez
E87.8	Sonst Störung Wasser-/Elektrolythaushalt, aonkl	R82.4	Azetonurie

Nebendiagnose K62-2

G04.1	Tropische spastische Paraplegie	G82.32	Schlaff Tetrapares u Tetrapleg, chron kompl QSL
G82.02	Schlaff Parapares u Parapleg, chron kompl QSL	G82.33	Schlaff Tetrapares u Tetrapleg, chron inkompl QSL
G82.03	Schlaff Parapares u Parapleg, chron inkompl QSL	G82.42	Spast Tetrapares u Tetrapleg, chron kompl QSL
G82.12	Spast Parapares u Parapleg, chron kompl QSL	G82.43	Spast Tetrapares u Tetrapleg, chron inkompl QSL
G82.13	Spast Parapares u Parapleg, chron inkompl QSL	G82.52	Tetrapares u Tetrapleg, nnbez, chron kompl QSL
G82.22	Parapares u Parapleg, nnbez, chron kompl QSL	G82.53	Tetrapares u Tetrapleg, nnbez, chron inkompl QSL
G82.23	Parapares u Parapleg, nnbez, chron inkompl QSL	P11.51	Geburtsverletzung Wirbelsäule u RM m chron QSL

Diagnose K62-3

D65.0	Erworb Afibrinogenämie	D68.26	Hereditärer Faktor-XIII-Mangel
D65.1	Disseminierte intravas Gerinn [DIG, DIC]	D68.28	Hereditärer Mangel an sonstigen Gerinnungsfaktoren
D66	Hereditärer Faktor-VIII-Mangel	D69.53	Heparin-induzierte Thrombozytopenie Typ II
D67	Hereditärer Faktor-IX-Mangel	I26.0	Lungenembolie mit Angabe eines akuten Cor pulmonale
D68.0	Willebrand-Jürgens-Syndrom	I26.9	Lungenembolie ohne Angabe eines akuten Cor pulmonale
D68.1	Hereditärer Faktor-XI-Mangel	N17.0	Akutes Nierenversagen m Tubulusnekrose
D68.20	Hereditärer Faktor-I-Mangel	N17.1	Akutes Nierenversagen m akuter Rindennekrose
D68.21	Hereditärer Faktor-II-Mangel	N17.2	Akutes Nierenversagen m Marknekrose
D68.22	Hereditärer Faktor-V-Mangel	N17.8	Sonstiges akutes Nierenversagen
D68.23	Hereditärer Faktor-VII-Mangel	N17.9	Akutes Nierenversagen, nnbez
D68.24	Hereditärer Faktor-X-Mangel	Q20.0	Truncus arteriosus communis
D68.25	Hereditärer Faktor-XII-Mangel	Q20.1	Re Doppelausstromventrikel [Double outlet right ventricle]

Q20.2	Linker Doppelausstromventrikel [Double outlet left ventricle]	Q25.6	Stenose A pulmonalis (angeboren)
Q20.3	Diskordante ventrikuloarterielle Verbindung	Q25.7	Sonst angeborene Fehlbildung A pulmonalis
Q20.4	Doppeleinstromventrikel [Double inlet ventricle]	Q25.8	Sonst angeborene Fehlbildung große Aa
Q20.5	Diskordante atrioventrikuläre Verbindung	Q25.9	Angeborene Fehlbildung große Aa, nnbez
Q20.6	Vorhofisomerismus	Q26.0	Angeborene Stenose V cava
Q20.8	Sonst angeb Fehlbildung Herzhöhlen u verbind Strukturen	Q26.1	Persistenz linken V cava superior
Q20.9	Angeb Fehlbildung Herzhöhlen u verbind Strukturen, nnbez	Q26.2	Totale Fehleinmündung Lungenvenen
Q21.0	Ventrikelseptumdefekt	Q26.3	Partielle Fehleinmündung Lungenvenen
Q21.1	Vorhofseptumdefekt	Q26.4	Fehleinmündung Lungenvenen, nnbez
Q21.2	Defekt Vorhof- u Kammerseptum	Q26.5	Fehleinmündung Pfortader
Q21.3	Fallot-Tetralogie	Q26.6	Fistel zw V portae u A hepatica (angeboren)
Q21.4	Aortopulmonaler Septumdefekt	Q26.8	Sonst angeborene Fehlbildung große Venen
Q21.80	Fallot-Pentalogie	Q26.9	Angeborene Fehlbildung große Vene, nnbez
Q21.88	Sonst angeborene Fehlbildung der Herzsepten	Q27.0	Angeborenes Fehlen od Hypoplasie A umbilicalis
Q21.9	Angeborene Fehlbildung Herzseptum, nnbez	Q27.1	Angeborene Nierenarterienstenose
Q22.0	Pulmonalklappenatresie	Q27.2	Sonst angeb Fehlbildung Nierenarterie
Q22.1	Angeborene Pulmonalklappenstenose	Q27.3	Arteriovenöse Fehlbildung periphere Gefäße
Q22.2	Angeborene Pulmonalklappeninsuffizienz	Q27.4	Angeborene Phlebektasie
Q22.3	Sonst angeborene Fehlbildung Pulmonalklappe	Q27.8	Sonst nbez angeb Fehlbildungen peripheres Gefäßsystem
Q22.4	Angeborene Trikuspidalklappenstenose	Q27.9	Angeb Fehlbildung peripheres Gefäßsystem, nnbez
Q22.5	Ebstein-Anomalie	Q28.00	Angeborenes art-ven Aneurysma der präzerebr Gefäße
Q22.6	Hypoplastisches Rechtsherzsyndrom	Q28.01	Angeborene arteriovenöse Fistel der präzerebralen Gefäße
Q22.8	Sonst angeborene Fehlbildung Trikuspidalklappe	Q28.08	Sonst angeb art-ven Fehlbildg d präzerebralen Gefäße
Q22.9	Angeborene Fehlbildung Trikuspidalklappe, nnbez	Q28.09	Angeborene art-ven Fehlbildg d präzerebr Gefäße, nnbez
Q23.0	Angeborene Aortenklappenstenose	Q28.10	Angeborenes Aneurysma der präzerebralen Gefäße
Q23.1	Angeborene Aortenklappeninsuffizienz	Q28.11	Angeborene Fistel der präzerebralen Gefäße
Q23.2	Angeborene Mitralklappenstenose	Q28.18	Sonst angeborene Fehlbildg d präzerebralen Gefäße
Q23.3	Angeborene Mitralklappeninsuffizienz	Q28.19	Angeborene Fehlbildung d präzerebralen Gefäße, nnbez
Q23.4	Hypoplastisches Linksherzsyndrom	Q28.20	Angeborenes art-ven Aneurysma d zerebralen Gefäße
Q23.8	Sonst angeborene Fehlbildung Aorten- u Mitralklappe	Q28.21	Angeborene arteriovenöse Fistel der zerebralen Gefäße
Q23.9	Angeborene Fehlbildung Aorten- u Mitralklappe, nnbez	Q28.28	Sonst angeborene art-ven Fehlbildg d zerebralen Gefäße
Q24.0	Dextrokardie	Q28.29	Angeborene art-ven Fehlbildg d zerebr Gefäße, nnbez
Q24.1	Lävokardie	Q28.30	Angeborenes Aneurysma der zerebralen Gefäße
Q24.2	Cor triatriatum	Q28.31	Angeborene Fistel der zerebralen Gefäße
Q24.3	Infundibuläre Pulmonalstenose	Q28.38	Sonstige angeborene Fehlbildungen der zerebralen Gefäße
Q24.4	Angeborene subvalvuläre Aortenstenose	Q28.39	Angeborene Fehlbildung d zerebr Gefäße, nnbez
Q24.5	Fehlbildung Koronargefäße	Q28.80	Sonstiges angeborenes Aneurysma
Q24.6	Angeborener Herzblock	Q28.81	Sonstige angeborene Fistel des Kreislaufsystems
Q24.8	Sonst nbez angeborene Fehlbildungen Herz	Q28.88	Sonst näher bez angeborene Fehlbildgen d Kreislaufsystems
Q24.9	Angeborene Fehlbildung Herz, nnbez	Q28.9	Angeborene Fehlbildung Kreislaufsystem, nnbez
Q25.0	Offener Ductus arteriosus	R65.1	Syst inflam Response-Synd [SIRS] infek m Organkomp
Q25.1	Koarktation Aorta	R65.2	Syst inflam Response-Synd [SIRS] ni-infekt o Organkomp
Q25.2	Atresie Aorta	R65.3	Syst inflam Response-Synd [SIRS] ni-infekt m Organkomp
Q25.3	Stenose Aorta (angeboren)	S22.43	Rippenserienfraktur, m Beteiligung von drei Rippen
Q25.4	Sonstige angeborene Fehlbildungen Aorta	S22.44	Rippenserienfraktur, m Beteiligung vier u mehr Rippen
Q25.5	Atresie A pulmonalis		

Nebendiagnose K62-4

T86.00	Versagen Transplantat hämatopoetischer Stammzellen	T86.50	Durchblutungsstörung eines Hauttransplantates
T86.01	Akute Graft-versus-host-Krankheit, Grad I und II	T86.51	Nekrose eines Hauttransplantates
T86.02	Akute Graft-versus-host-Krankheit, Grad III und IV	T86.52	Verlust eines Hauttransplantates
T86.03	Chronische Graft-versus-host-Krankheit, begrenzte Form	T86.59	Sonst u nnbez Versagen u Abstoßung Hauttransplantat
T86.04	Chronische Graft-versus-host-Krankheit, ausgeprägte Form	T86.81	Versagen u Abstoßung Lungentransplantat
T86.09	Graft-versus-host-Krankheit, nicht näher bezeichnet	T86.82	Versagen u Abstoßung Pankreastransplantat
T86.10	Akute Funktionsverschlechterung eines Nierentransplantates	T86.83	Versag u Abstoß Hornhauttransplant Auge
T86.11	Chron Funktionsverschlechterung eines Nierentransplantates	T86.88	Versagen u Abstoßung, so transplant Organe u Gewebe
T86.12	Verzögerte Aufnahme der Transplantatfunktion	T86.9	Versagen u Abstoßung, nnbez transplant Organ u Gewebe
T86.19	Sonst u nnbez FunkStör, Versagen u Abstoß Nierentranspl	Z94.0	Zustand nach Nierentransplantation
T86.2	Versagen u Abstoßung eines Herztransplantates	Z94.1	Zustand nach Herztransplantation
T86.3	Versagen und Abstoßung eines Herz-Lungen-Transplantates	Z94.2	Zustand nach Lungentransplantation
T86.40	Akute Funktionsverschlechterung eines Lebertransplantates	Z94.3	Zustand nach Herz-Lungen-Transplantation
T86.41	Chron Funktionsverschlechterung eines Lebertransplantates	Z94.4	Zustand nach Lebertransplantation
T86.49	Sonst u nnbez FunkStör/Versagen/Abstoßung Lebertranspl	Z94.81	Z n hämatopoet StammzTx m ggw ImmSuppres

ADRG K63 Angeborene Stoffwechselstörungen

Hauptdiagnose in Tabelle K63-1

DRG K63A Angeborene Stoffwechselstörungen, mehr als ein Belegungstag, Alter < 16 Jahre oder äusserst schweren CC

Verweildauer > 1 Tag und (Alter < 16 Jahre oder PCCL > 3)

DRG K63B Angeborene Stoffwechselstörungen, mehr als ein Belegungstag, Alter > 15 Jahre

Verweildauer > 1 Tag

DRG K63C Angeborene Stoffwechselstörungen, ein Belegungstag**Hauptdiagnose K63-1**

C96.5	Multifokale u unisystemische Langerhans-Zell-Histiozytose	E76.9	Störung Glykosaminoglykan-SW, nnbez
C96.6	Unifokale Langerhans-Zell-Histiozytose	E77.0	Defekte posttranslational Modifikat lysosom Enzyme
D76.1	Hämophagozytäre Lymphohistiozytose	E77.1	Defekte b Glykoproteinabbau
D76.2	Hämophagozytäres Syndrom bei Infektionen	E77.8	Sonstige Störungen GlykoproteinSW
D76.3	Sonstige Histiozytose-Syndrome	E77.9	Störung Glykoproteinstoffwechsels, nnbez
D81.3	Adenosindesaminase[ADA]-Mangel	E78.0	Reine Hypercholesterinämie
D81.5	Purinnukleosid-Phosphorylase[PNP]-Mangel	E78.1	Reine Hypertriglyzeridämie
E70.0	Klassische Phenylketonurie	E78.2	Gemischte Hyperlipidämie
E70.1	Sonstige Hyperphenylalaninämien	E78.3	Hyperchylomikronämie
E70.2	Störungen TyrosinSW	E78.6	Lipoproteinmangel
E70.3	Albinismus	E78.8	Sonstige Störungen Lipoproteinstoffwechsel
E70.8	Sonstige Störungen SW aromatischer Aminosäuren	E78.9	Störung Lipoproteinstoffwechsel, nnbez
E70.9	Störung SW aromatischer Aminosäuren, nnbez	E79.0	Hyperurikämie oh Zeichen entzündl Arthritis/toph Gicht
E71.0	Ahornsirup- (Harn-) KH	E79.1	Lesch-Nyhan-Syndrom
E71.1	Sonstige Störungen SW verzweigter Aminosäuren	E79.8	Sonstige Störungen Purin- und PyrimidinSW
E71.2	Störung SW verzweigter Aminosäuren, nnbez	E79.9	Störung Purin- u PyrimidinSW, nnbez
E72.0	Störungen Aminosäuretransport	E80.0	Hereditäre erythroetische Porphyrie
E72.1	Störungen SW schwefelhaltiger Aminosäuren	E80.1	Porphyria cutanea tarda
E72.2	Störungen Harnstoffzyklus	E80.2	Sonstige Porphyrie
E72.3	Störungen Lysin- u HydroxylysinSW	E80.3	Defekte von Katalase u Peroxidase
E72.4	Störungen OrnithinSW	E83.0	Störungen des Kupferstoffwechsels
E72.5	Störungen GlyzinSW	E83.2	Störungen des Zinkstoffwechsels
E72.8	Sonstige nbez Störungen AminosäureSW	E83.30	Familiäre hypophosphatämische Rachitis
E72.9	Störung Aminosäurestoffwechsels, nnbez	E83.31	Vitamin-D-abhängige Rachitis
E74.0	Glykogenspeicherkrankheit [Glykogenose]	E83.38	Sonstige Störungen Phosphorstoffwechsels und Phosphatase
E74.2	Störungen Galaktosestoffwechsel	E83.39	Störungen Phosphorstoffwechsels und Phosphatase, nnbez
E74.4	Störungen PyruvatSW u Glukoneogenese	E83.8	Sonstige Störungen des Mineralstoffwechsels
E74.8	Sonstige nbez Störungen KohlenhydratSW	E83.9	Störung des Mineralstoffwechsels, nicht näher bezeichnet
E74.9	Störung Kohlenhydratstoffwechsel, nnbez	E88.0	Störungen Plasmaprotein-Stoffwechsel, aonkl
E75.3	Sphingolipidose, nnbez	E88.1	Lipodystrophie, aonkl
E75.5	Sonstige Störungen Lipidspeicherung	E88.2	Lipomatose, aonkl
E75.6	Störung Lipidspeicherung, nnbez	E88.3	Tumorlyse-Syndrom
E76.0	Mukopolysaccharidose, Typ I	E88.8	Sonstige nbez Stoffwechselstörungen
E76.1	Mukopolysaccharidose, Typ II	E88.9	Stoffwechselstörung, nnbez
E76.2	Sonstige Mukopolysaccharidosen	P70.3	Iatrogene Hypoglykämie b Neugeborenen
E76.3	Mukopolysaccharidose, nnbez	P70.4	Sonstige Hypoglykämie b Neugeborenen
E76.8	Sonstige Störungen Glykosaminoglykan-SW		

ADRG K64 Endokrinopathien

Hauptdiagnose in Tabelle K64-1

DRG K64A Endokrinopathien, mit komplexer Diagnose und äusserst schweren CC

Hauptdiagnose in Tabelle K64-2 und PCCL > 3

DRG K64B Endokrinopathien, Alter < 16 Jahre

Alter < 16 Jahre

DRG K64C Endokrinopathien, Alter > 15 Jahre mit komplexer Diagnose oder äusserst schweren CC oder komplexer Radiojoddiagnostik

PCCL > 3 oder Hauptdiagnose in Tabelle K64-2 oder Prozedur in Tabelle K64-3

DRG K64D Endokrinopathien, Alter > 15 Jahre**Hauptdiagnose K64-1**

A18.7	Tuberkulose der Nebennieren	E06.2	Chron Thyreoiditis m transitor Hyperthyreose
C73	Bösartige Neubildung der Schilddrüse	E06.3	Autoimmunthyreoiditis
C74.0	Bösartige Neubildung: Nebennierenrinde	E06.4	Arzneimittelinduzierte Thyreoiditis
C74.1	Bösartige Neubildung: Nebennierenmark	E06.5	Sonstige chronische Thyreoiditis
C74.9	Bösartige Neubildung: Nebenniere, nicht näher bezeichnet	E06.9	Thyreoiditis, nnbez
C75.0	Bösartige Neubildung: Nebenschilddrüse	E07.0	Hypersekretion von Kalzitinin
C75.1	Bösartige Neubildung: Hypophyse	E07.1	Dyshormogene Struma
C75.8	BNB: Beteiligung mehrerer endokriner Drüsen, nnbez	E07.8	Sonstige nbez KH Schilddrüse
C75.9	Bösartige Neubildung: Endokrine Drüse, nnbez	E07.9	KH Schilddrüse, nnbez
C79.7	Sekundäre bösartige Neubildung der Nebenniere	E16.0	Arzneimittelinduzierte Hypoglykämie oh Koma
D13.7	Gutartige Neubildung endokriner Drüsenanteil Pankreas	E16.1	Sonstige Hypoglykämie
D34	Gutartige Neubildung Schilddrüse	E16.3	Erhöhte Glukagonsekretion
D35.0	Gutartige Neubildung Nebenniere	E16.8	Sonst nbez Störung innere Sekretion Pankreas
D35.1	Gutartige Neubildung Nebenschilddrüse	E16.9	Störung innere Sekretion Pankreas, nnbez
D35.2	Gutartige Neubildung Hypophyse	E20.0	Idiopathischer Hypoparathyreoidismus
D35.7	Gutartige Neubildung sonst nbez endokrine Drüsen	E20.8	Sonstiger Hypoparathyreoidismus
D35.8	Gutartige Neubildung Teil mehr endokriner Drüsen	E20.9	Hypoparathyreoidismus, nnbez
D35.9	Gutartige Neubildung endokrine Drüse, nnbez	E21.0	Primärer Hyperparathyreoidismus
D44.0	NB unsich/unbek Verhalt Schilddrüse	E21.1	Sekundärer Hyperparathyreoidismus, aonkl
D44.1	NB unsich/unbek Verhalt Nebenniere	E21.2	Sonstiger Hyperparathyreoidismus
D44.2	NB unsich/unbek Verhalt Nebenschilddrüse	E21.3	Hyperparathyreoidismus, nnbez
D44.3	NB unsich/unbek Verhalt Hypophyse	E21.4	Sonstige nbez KH Nebenschilddrüse
D44.8	NB unsich/unbek Verhalt Teil mehr endokriner Drüsen	E21.5	KH Nebenschilddrüse, nnbez
D44.9	NB unsich/unbek Verhalt Endokrine Drüse, nnbez	E22.0	Akromegalie u hypophys Hochwuchs
E00.0	Angeb. Jodmangelsyndrom, neurologischer Typ	E22.1	Hyperprolaktinämie
E00.1	Angeb. Jodmangelsyndrom, myxödematöser Typ	E22.2	Syndrom inadäquate Sekretion von Adiuretin
E00.2	Angeborenes Jodmangelsyndrom, gemischter Typ	E22.8	Sonstige Überfunktion Hypophyse
E00.9	Angeborenes Jodmangelsyndrom, nnbez	E22.9	Überfunktion Hypophyse, nnbez
E01.0	Jodmangelbedingte diffuse Struma (endemisch)	E23.0	Hypopituitarismus
E01.1	Jodmangelbedingte Struma (endemisch)	E23.1	Arzneimittelinduzierter Hypopituitarismus
E01.2	Jodmangelbedingte Struma (endemisch), nnbez	E23.2	Diabetes insipidus
E01.8	Sonstige Jodmangelbedingte SchilddrüsenKH u verwandte Zustände	E23.3	Hypothalamische Dysfunktion, aonkl
E02	Subklinische Jodmangel-Hypothyreose	E23.6	Sonstige Störungen Hypophyse
E03.0	Angeborene Hypothyreose m diffuser Struma	E23.7	Störung Hypophyse, nnbez
E03.1	Angeborene Hypothyreose oh Struma	E24.0	Hypophysäres Cushing-Syndrom
E03.2	Hypothyreose d AM od and exogene Substanzen	E24.1	Nelson-Tumor
E03.3	Postinfektiöse Hypothyreose	E24.2	Arzneimittelinduziertes Cushing-Syndrom
E03.4	Atrophie Schilddrüse (erworben)	E24.3	Ektopisches ACTH-Syndrom
E03.8	Sonstige nbez Hypothyreose	E24.4	Alkoholinduziertes Pseudo-Cushing-Syndrom
E03.9	Hypothyreose, nnbez	E24.8	Sonstiges Cushing-Syndrom
E04.0	Nichttoxische diffuse Struma	E24.9	Cushing-Syndrom, nnbez
E04.1	Nichttoxischer solitärer Schilddrüsenknoten	E25.00	21-Hydroxyl-Mang [AGS Typ 3], klassisch Form
E04.2	Nichttoxische mehrknotige Struma	E25.01	21-Hydroxyl-Mang [AGS Typ 3], Late-onset-Form
E04.8	Sonstige nbez nichttoxische Struma	E25.08	Sonstige angeborene adrenogenitale Störungen
E04.9	Nichttoxische Struma, nnbez	E25.09	Angeborene adrenogenitale Störungen
E05.0	Hyperthyreose m diffuser Struma	E25.8	Sonstige adrenogenitale Störungen
E05.1	Hyperthyreose m tox solitär Schilddrüsenknoten	E25.9	Adrenogenitale Störung, nnbez
E05.2	Hyperthyreose m toxischer mehrknotiger Struma	E26.0	Primärer Hyperaldosteronismus
E05.3	Hyperthyreose d ektopisches SD-Gewebe	E26.1	Sekundärer Hyperaldosteronismus
E05.4	Hyperthyreose factitia	E26.8	Sonstiger Hyperaldosteronismus
E05.5	Thyreotoxische Krise	E26.9	Hyperaldosteronismus, nnbez
E05.8	Sonstige Hyperthyreose	E27.0	Sonstige Nebennierenrindenüberfunktion
E05.9	Hyperthyreose, nnbez	E27.1	Primäre Nebennierenrindeninsuffizienz
E06.0	Akute Thyreoiditis	E27.2	Addison-Krise
E06.1	Subakute Thyreoiditis	E27.3	AM-induzierte Nebennierenrindeninsuffizienz

E27.4	So u nnbez Nebennierenrindeninsuffizienz	E34.8	Sonstige nbez endokrine Störungen
E27.5	Nebennierenmarküberfunktion	E34.9	Endokrine Störung, nnbez
E27.8	Sonstige nbez KH Nebenniere	E89.0	Hypothyreose nach medizinischen Maßnahmen
E27.9	KH Nebenniere, nnbez	E89.2	Hypoparathyroidismus nach med Maßnahmen
E29.0	Testikuläre Überfunktion	E89.3	Hypopituitarismus nach med Maßnahmen
E29.1	Testikuläre Unterfunktion	E89.5	Testikuläre Unterfunktion nach med Maßnahmen
E29.8	Sonstige testikuläre Dysfunktion	E89.6	NNR- (NNM-) Unterfunkt nach med Maßnahmen
E29.9	Testikuläre Dysfunktion, nnbez	E89.8	Sonst endokr od SW-Stör nach med Maßnahmen
E30.0	Verzögerte Pubertät [Pubertas tarda]	E89.9	Endokrine od SW-Stör nach med Maßnahmen, nnbez
E30.1	Vorzeitige Pubertät [Pubertas praecox]	P72.1	Transitorische Hyperthyreose b Neugeborenen
E30.8	Sonstige Pubertätsstörungen	Q56.0	Hermaphroditismus, aonkl
E30.9	Pubertätsstörung, nnbez	Q56.1	Pseudohermaphroditismus masculinus, aonkl
E31.0	Autoimmune polyglanduläre Insuffizienz	Q56.2	Pseudohermaphroditismus femininus, aonkl
E31.1	Polyglanduläre Überfunktion	Q56.3	Pseudohermaphroditismus, nnbez
E31.8	Sonstige polyglanduläre Dysfunktion	Q56.4	Unbestimmtes Geschlecht, nnbez
E31.9	Polyglanduläre Dysfunktion, nnbez	Q89.1	Angeborene Fehlbildungen Nebenniere
E34.0	Karzinoid-Syndrom	Q89.2	Angeborene Fehlbildungen sonst endokriner Drüsen
E34.1	Sonstige Hypersekretion intestinaler Hormone	Q99.0	Chimäre 46,XX/46,XY
E34.2	Ektopische Hormonsekretion, aonkl	Q99.1	Hermaphroditismus verus mit Karyotyp 46,XX
E34.3	Kleinwuchs, aonkl	R94.6	Abnorme Ergebnisse Schilddrüsen-Fktprüfungen
E34.50	Part Androgenres-Synd	R94.7	Abnorme Ergebnisse so endokrine Funktionsprüfungen
E34.51	Kompl Androgenres-Synd	S11.1	Offene Wunde mit Beteiligung Schilddrüse
E34.59	Androgenres-Synd, nnbez	S37.81	Verletzung Nebenniere

Hauptdiagnose K64-2

C74.0	Bösartige Neubildung: Nebennierenrinde	E05.5	Thyreotoxische Krise
C74.1	Bösartige Neubildung: Nebennierenmark	E22.2	Syndrom inadäquate Sekretion von Adiuretin
C74.9	Bösartige Neubildung: Nebenniere, nicht näher bezeichnet	E27.2	Addison-Krise

Prozedur K64-3

92.18.04†↔ Ganzkörperszintigraphie zur Lokalisationsdiagnostik, Ganzkörperszintigraphie mit Radiojod, mit Gabe von rekombinantem Thyreotropin (rh-TSH)

ADRGs 901, 902

OR-Prozeduren ohne Bezug

OR-Prozeduren ohne Bezug

DRGs 901A, 901B, 901C, 901D, 902Z

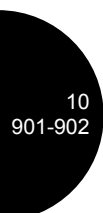

MDC 11

Krankheiten und Störungen der Harnorgane

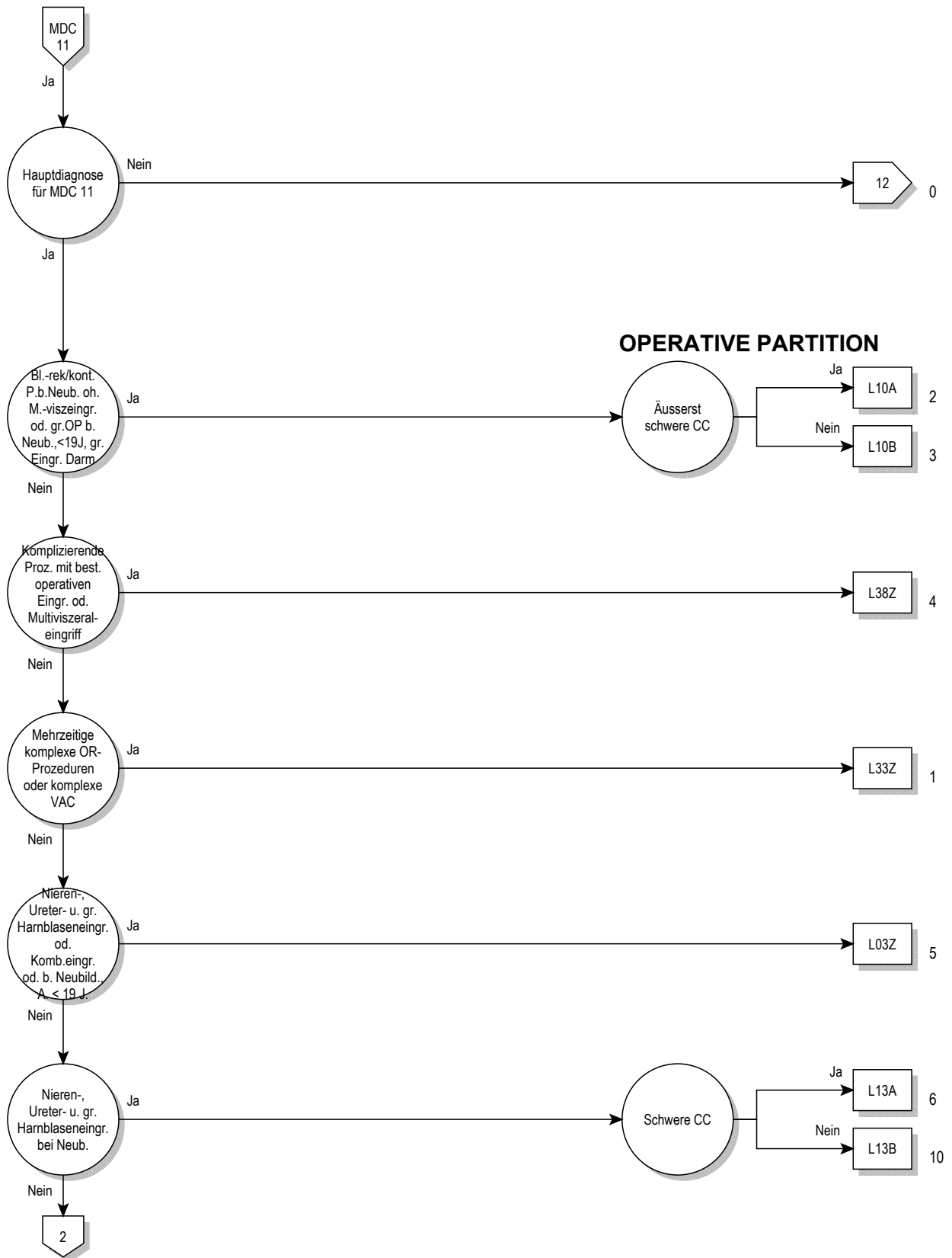

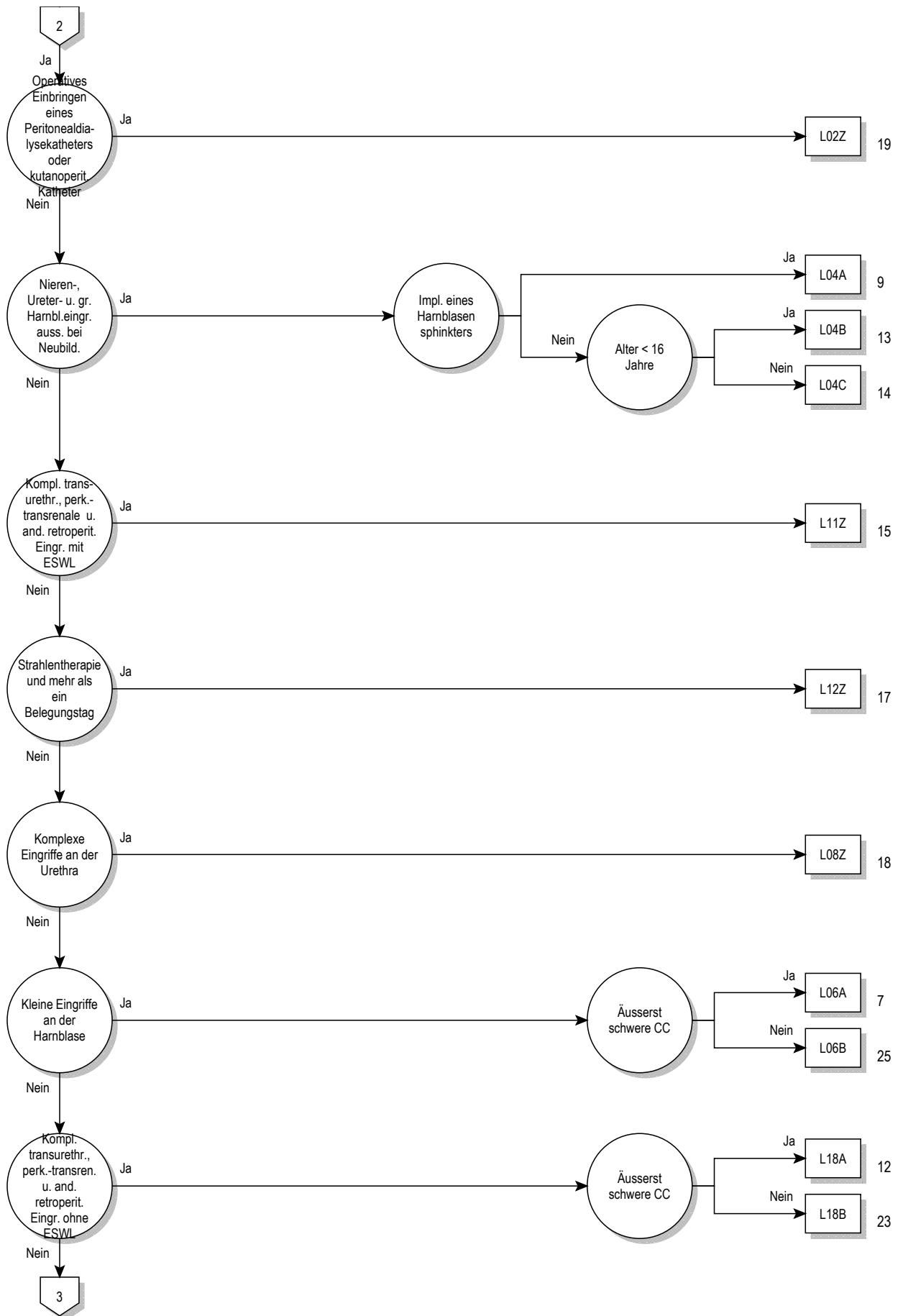

11

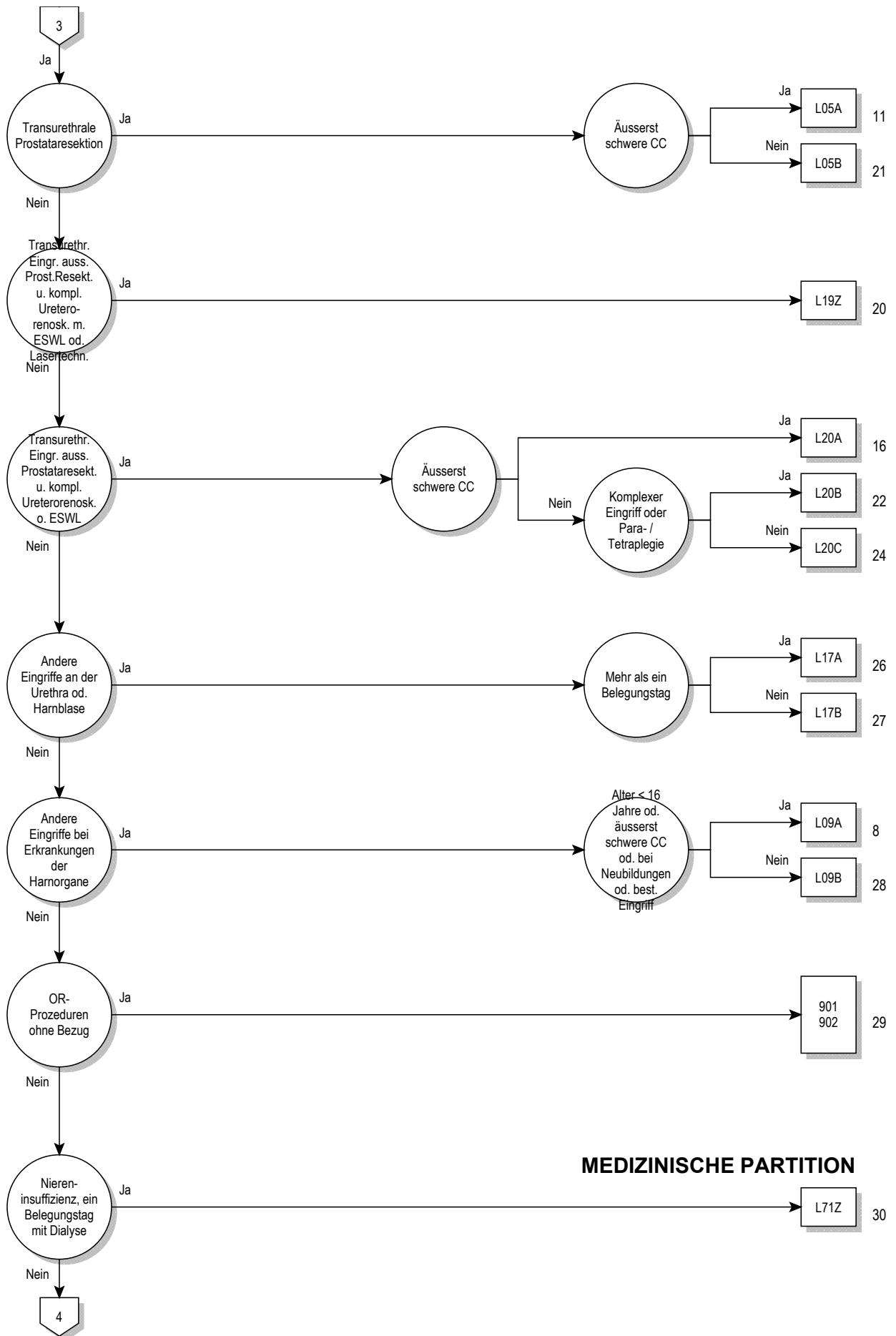

MEDIZINISCHE PARTITION



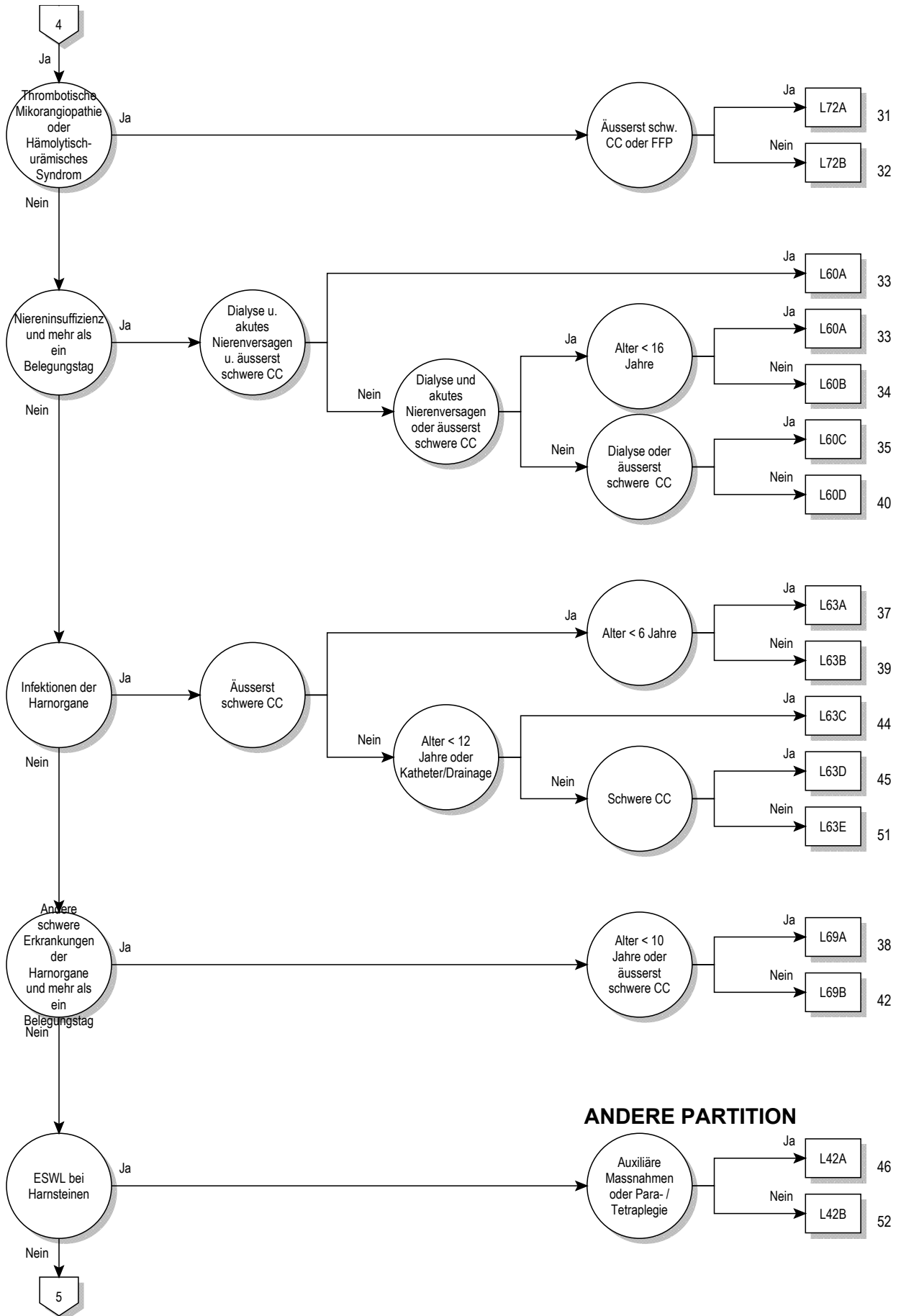

11

ANDERE PARTITION

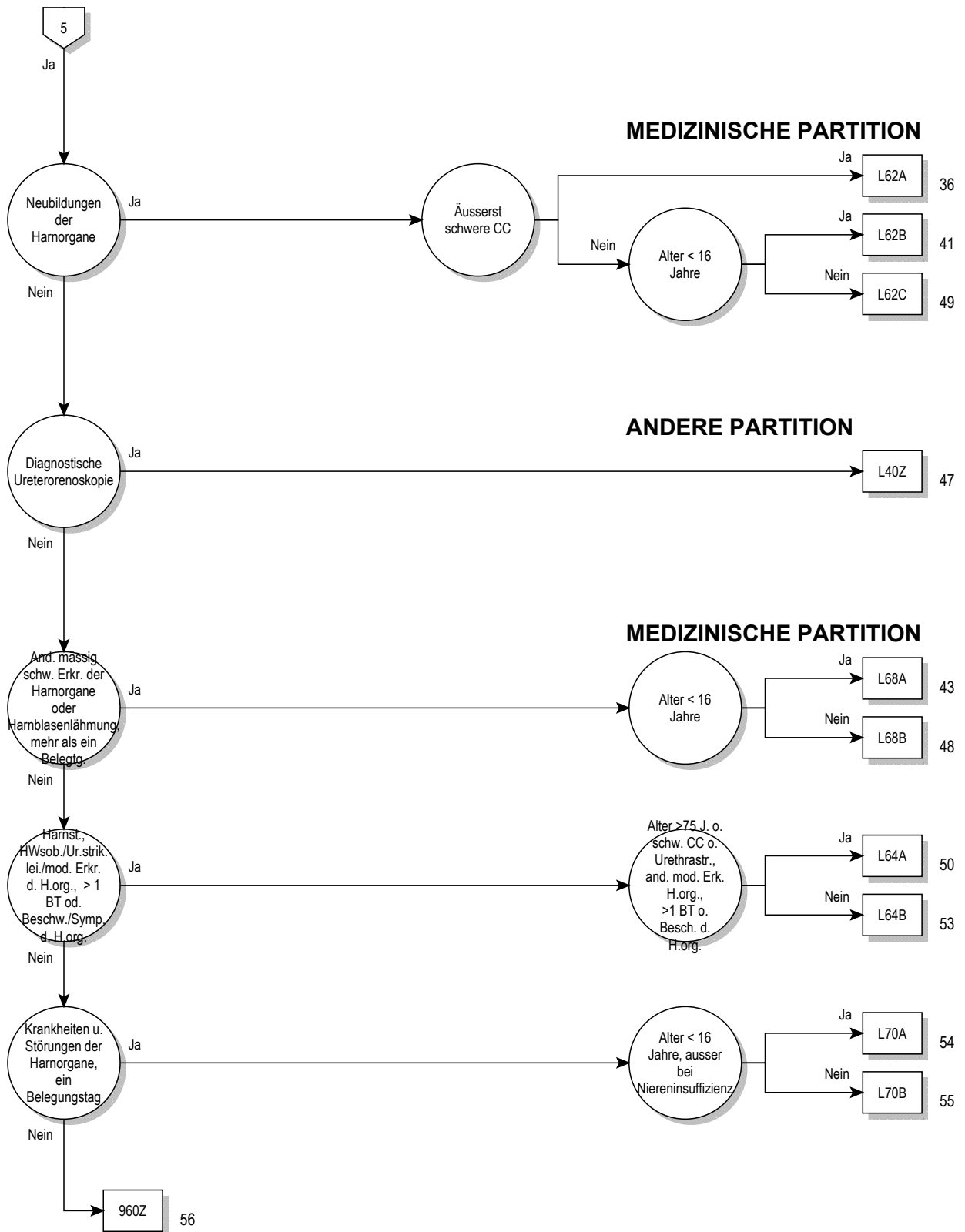

Entscheidungslogik MDC 11

Hauptdiagnose in Tabelle MDC11-0

Hauptdiagnose für MDC 11 (MDC11-0)

A18.1	Tuberkulose Urogenitalsystem	M10.32	Gicht d Nierenfunktionsstörung, Oberarm
A98.5	Hämorrhagisches Fieber mit renalem Syndrom	M10.33	Gicht d Nierenfunktionsstörung, Unterarm
B65.0	Schistosom durch Schistosoma haematob [Blasenbilharz]	M10.34	Gicht d Nierenfunktionsstörung, Hand
B90.1	Folgezustände einer Tuberkulose des Urogenitalsystems	M10.35	Gicht d Nierenfunktionsstörung, Beckenregion/OS
C64	BNB der Niere, ausgenommen Nierenbecken	M10.36	Gicht d Nierenfunktionsstörung, Unterschenkel
C65	BNB Nierenbecken	M10.37	Gicht d Nierenfunktionsstörung, Knöchel/Fuß
C66	BNB Ureter	M10.38	Gicht d Nierenfunktionsstörung, sonstige Lok
C67.0	Bösartige Neubildung: Trigonum vesicae	M10.39	Gicht d Nierenfunktionsstörung, nnbez Lokalisationen
C67.1	Bösartige Neubildung: Apex vesicae	M31.1	Thrombotische Mikroangiopathie
C67.2	Bösartige Neubildung: Laterale Harnblasenwand	N00.0	Akut nephrit Synd, minimale glomeruläre Läsion
C67.3	Bösartige Neubildung: Vordere Harnblasenwand	N00.1	Akut nephrit Synd, fokale u segment glomerul Läsionen
C67.4	Bösartige Neubildung: Hintere Harnblasenwand	N00.2	Akut nephrit Synd, diffuse membranöse GN
C67.5	Bösartige Neubildung: Harnblasenhals	N00.3	Akut nephrit Synd, diffuse mesangioproliferative GN
C67.6	Bösartige Neubildung: Ostium ureteris	N00.4	Akut nephrit Synd, diffuse endokap-prolif GN
C67.7	Bösartige Neubildung: Urachus	N00.5	Akut nephrit Synd, diffuse mesangiokapilläre GN
C67.8	BNB: Harnblase, mehrere Teilbereiche überlappend	N00.6	Akut nephrit Synd, Dense-deposit-KH
C67.9	Bösartige Neubildung: Harnblase, nicht näher bezeichnet	N00.7	Akut nephrit Synd, GN m diffuser Halbmondbildung
C68.0	Bösartige Neubildung: Urethra	N00.8	Akut nephrit Synd, sonst morpholog Veränderungen
C68.1	Bösartige Neubildung: Paraurethrale Drüse	N00.9	Akut nephrit Synd, Art morpholog Veränderung nnbez
C68.8	BNB: Harnorgane, mehrere Teilbereiche überlappend	N01.0	Rapid-progress nephrit Syndminimale glomeruläre Läsion
C68.9	Bösartige Neubildung: Harnorgan, nicht näher bezeichnet	N01.1	Rapid-progress nephrit Synd, fok/segm glomerul Läsionen
C79.0	Sekundäre BNB Niere u Nierenbecken	N01.2	Rapid-progress nephrit Synd, diffuse membranöse GN
C79.1	Sekundäre BNB Harnblase, sonst u nnbez Harnorgane	N01.3	Rapid-progress nephrit Synd, diff mesangioprolif GN
D09.0	Carcinoma in situ Harnblase	N01.4	Rapid-progress nephrit Synd, diff endokap-prolif GN
D09.1	Carcinoma in situ sonst u nnbez Harnorgane	N01.5	Rapid-progress nephrit Synd, diff mesangiokapilläre GN
D30.0	Gutartige Neubildung Niere	N01.6	Rapid-progress nephrit Synd, Dense-deposit-KH
D30.1	Gutartige Neubildung Nierenbecken	N01.7	Rapid-progress nephrit Synd, GN m diff Halbmondbild
D30.2	Gutartige Neubildung Ureter	N01.8	Rapid-progress nephrit Synd, sonst morpholog Verändere
D30.3	Gutartige Neubildung Harnblase	N01.9	Rapid-progress nephrit Synd, Art morphol Veränderung nnbez
D30.4	Gutartige Neubildung Urethra	N02.0	Rezidiv/persist Hämaturie, minimale glomerul Läsion
D30.7	Gutartige Neubildung sonstige Harnorgane	N02.1	Rezidiv/persist Hämaturie, fok/segm glomerul Läsionen
D30.9	Gutartige Neubildung Harnorgan, nnbez	N02.2	Rezidiv/persist Hämaturie, diff membr GN
D41.0	NB unsich/unbek Verhalt Niere	N02.3	Rezidiv/persist Hämaturie, diff mesangioprolif GN
D41.1	NB unsich/unbek Verhalt Nierenbecken	N02.4	Rezidiv/persist Hämaturie, diff endokapillär-proliferat GN
D41.2	NB unsich/unbek Verhalt Ureter	N02.5	Rezidiv/persist Hämaturie, diffuse mesangiokapilläre GN
D41.3	NB unsich/unbek Verhalt Urethra	N02.6	Rezidiv/persist Hämaturie, Dense-deposit-KH
D41.4	NB unsich/unbek Verhalt Harnblase	N02.7	Rezidiv/persist Hämaturie, GN m diffuser Halbmondbild
D41.7	NB unsich/unbek Verhalt sonstige Harnorgane	N02.8	Rezidiv/persist Hämaturie, sonst morpholog Veränderung
D41.9	NB unsich/unbek Verhalt Harnorgan, nnbez	N02.9	Rezidiv/persist Hämaturie, Art morphol Veränderung nnbez
D59.3	Hämolytisch-urämisches Syndrom	N03.0	Chron nephrit Synd, minimale glomeruläre Läsion
E10.20	Diabetes mellitus, Typ 1: m Nierenkomplik, n entgl bez	N03.1	Chron nephrit Synd, fokale/segmentale glomerul Läsionen
E10.21	Diabetes mellitus, Typ 1: m Nierenkomplik, entgl bez	N03.2	Chron nephrit Synd, diffuse membranöse GN
E11.20	Diabetes mellitus, Typ 2: m Nierenkomplik, n entgl bez	N03.3	Chron nephrit Synd, diffuse mesangioproliferative GN
E11.21	Diabetes mellitus, Typ 2: m Nierenkomplik, entgl bez	N03.4	Chron nephrit Synd, diffuse endokapillär-proliferative GN
E12.20	DM iVm Fehl-/Mangelernähr m Nierenkomplik, n entgl bez	N03.5	Chron nephrit Synd, diffuse mesangiokapilläre GN
E12.21	DM iVm Fehl-/Mangelernähr m Nierenkomplik, entgl bez	N03.6	Chron nephrit Synd, Dense-deposit-KH
E13.20	Sonst nbez Diab mell m Nierenkomplik, n entgl bez	N03.7	Chron nephrit Synd, GN m diffuser Halbmondbildung
E13.21	Sonst nbez Diab mell m Nierenkomplik, entgl bez	N03.8	Chron nephrit Synd, sonst morphol Veränderungen
E14.20	Nnbez Diab mell m Nierenkompl, n entgl bez	N03.9	Chron nephrit Synd, Art morphol Veränderung nnbez
E14.21	Nnbez Diab mell m Nierenkomplik, entgl bez	N04.0	Nephrotisches Synd, minimale glomeruläre Läsion
E87.7	Flüssigkeitsüberschuß	N04.1	Nephrotisches Synd, fokale/segment glomerul Läsionen
F45.34	Somatof auton Fkfstör, Urogenitalsyst	N04.2	Nephrotisches Synd, diffuse membranöse GN
G95.80	HarnblasLähm b Schädig ob motor Neuron [UMNL]	N04.3	Nephrotisches Synd, diffuse mesangioproliferative GN
G95.81	HarnblasLähm b Schädig unt motor Neuron [LMNL]	N04.4	Nephrotisches Synd, diffuse endokapillär-proliferative GN
I12.00	Hypertens NierenKH m Niereninsuff, oA hypert Kris	N04.5	Nephrotisches Synd, diffuse mesangiokapilläre GN
I12.01	Hypertens NierenKH m Niereninsuff, mA hypert Kris	N04.6	Nephrotisches Syndrom, Dense-deposit-Krankheit
I12.90	Hypertens NierenKH oh Niereninsuff, oA hypert Kris	N04.7	Nephrotisches Synd, GN m diffuser Halbmondbildung
I12.91	Hypertens NierenKH oh Niereninsuff, mA hypert Kris	N04.8	Nephrotisches Synd, sonst morphol Veränderungen
I13.10	Hypertens He-/NierKH mit Niereninsuff, oA hypert Kris	N04.9	Nephrotisches Synd, Art morphol Veränderung nnbez
I13.11	Hypertens He-/NierKH m Niereninsuff, mA hypert Kris	N05.0	Nnbez nephrit Synd, minimale glomeruläre Läsion
I72.2	Aneurysma u Dissektion Nierenarterie	N05.1	Nnbez nephrit Synd, fokale/segmentale glomerul Läsionen
I82.3	Embolie u Thrombose Nierenvene	N05.2	Nnbez nephrit Synd, diffuse membranöse GN
M10.30	Gicht d Nierenfunktionsstörung, mehrere Lok	N05.3	Nnbez nephrit Synd, diffuse mesangioproliferative GN
M10.31	Gicht d Nierenfunktionsstörung, Schulterregion	N05.4	Nnbez nephrit Synd, diffuse endokapillär-proliferative GN

N05.5	Nnbez nephrit Synd, diffuse mesangiokapilläre GN	N18.1	Chron Nierenkrankheit, Stadium 1
N05.6	Nnbez nephrit Synd, Dense-deposit-KH	N18.2	Chron Nierenkrankheit, Stadium 2
N05.7	Nnbez nephrit Synd, GN m diffuser Halbmondbildung	N18.3	Chron Nierenkrankheit, Stadium 3
N05.8	Nnbez nephrit Synd, sonst morpholog Veränderungen	N18.4	Chron Nierenkrankheit, Stadium 4
N05.9	Nnbez nephrit Synd, Art morpholog Veränderung nnbez	N18.5	Chron Nierenkrankheit, Stadium 5
N06.0	Isol Proteinurie m Ang morph Veränd, min glomerul Läsion	N18.80	Einseitige chron Nierenfunktionsstörung
N06.1	Isol Proteinurie m Ang morph Veränd, fok/segmglom Läs	N18.89	Sonst chron Nierenkrankheit, Stadium nnbez
N06.2	Isol Proteinurie m Ang morph Veränd, diff membran GN	N18.9	Chronische Nierenkrankheit, nicht näher bezeichnet
N06.3	Isol Proteinurie m Ang morph Veränd, diff mesangprol GN	N19	Nnbez Niereninsuffizienz
N06.4	Isol Proteinurie m Ang morph Veränd, diff endok-prol GN	N20.0	Nierenstein
N06.5	Isol Proteinurie m Ang morph Veränd, diff mesangkap GN	N20.1	Ureterstein
N06.6	Isol Proteinurie m Ang morph Veränd, Dense-deposit-KH	N20.2	Nierenstein u Ureterstein gleichzeitig
N06.7	Isol Proteinurie m Ang morph Veränd, GN diff Halbmondb	N20.9	Harnstein, nnbez
N06.8	Isol Proteinurie m Ang morph Veränd, so morph Veränd	N21.0	Stein in Harnblase
N06.9	Isol Proteinurie m Ang morph Veränd, Art morph Verän nnbez	N21.1	Urethrastein
N07.0	Heredit Nephropathie, aonkl, min glomeruläre Läsion	N21.8	Stein in sonstigen unteren Harnwegen
N07.1	Heredit Nephropathie, aonkl, fok/segment glomer Läsion	N21.9	Stein in unteren Harnwegen, nnbez
N07.2	Heredit Nephropathie, aonkl, diffuse membranöse GN	N22.0	Harnstein b Schistosomiasis [Bilharziose]
N07.3	Heredit Nephropathie, aonkl, diffuse mesangioprolif GN	N22.8	Harnstein b sonst aokl KH
N07.4	Heredit Nephropathie, aonkl, diff endokap-prolif GN	N23	Nnbez Nierenkolik
N07.5	Heredit Nephropathie, aonkl, diff mesangiokapilläre GN	N25.0	Renale Osteodystrophie
N07.6	Heredit Nephropathie, aonkl, Dense-deposit-KH	N25.1	Renaler Diabetes insipidus
N07.7	Heredit Nephropathie, aonkl, GN m diff Halbmondbildung	N25.8	Sonst KH infolge Schädigung tubuläre Nierenfunktion
N07.8	Heredit Nephropathie, aonkl, so morphol Veränderungen	N25.9	KH infolge Schädigung tubuläre Nierenfunktion, nnbez
N07.9	Heredit Nephropathie, aonkl, Art morphol Veränderung nnbez	N26	Schrumpfniere, nnbez
N08.0	Glomeruläre KH b aokl inf/parasit KH	N27.0	Kleine Niere unbek Ursache, einseitig
N08.1	Glomeruläre KH b Neubildungen	N27.1	Kleine Niere unbek Ursache, bdsseitig
N08.2	Glomeruläre KH b BlutKH u Stör m Beteilig Immunsyst	N27.9	Kleine Niere unbek Ursache, nnbez
N08.3	Glomeruläre KH b Diabetes mellitus	N28.0	Ischämie/Infarkt Niere
N08.4	Glomeruläre KH b so endokrinen, Ernährungs- u SW-KH	N28.1	Zyste Niere, erworben
N08.5	Glomeruläre KH b System-KH Bindegewebe	N28.8	Sonstige nbez KH Niere/Ureter
N08.8	Glomeruläre KH b sonst aokl KH	N28.9	Krankheit Niere/Ureter, nnbez
N10	Akute tubulointerstitielle Nephritis	N29.0	Spätsyphilis Niere
N11.0	Nichtobstruktive, m Reflux verb chron Pyelonephritis	N29.1	Sonst KH Niere/Ureter b aokl inf/paras KH
N11.1	Chronische obstruktive Pyelonephritis	N29.8	Sonst KH Niere/Ureter b sonst aokl KH
N11.8	Sonstige chron tubulointerstitielle Nephritis	N30.0	Akute Zystitis
N11.9	Chronische tubulointerstitielle Nephritis, nnbez	N30.1	Interstitielle Zystitis (chronisch)
N12	Tubulointerstitielle Nephritis, n als akut od chron bez	N30.2	Sonstige chronische Zystitis
N13.0	Hydronephrose b ureteropelviner Obstruktion	N30.3	Trigonumzystitis
N13.1	Hydronephrose b Ureterstriktur, aonkl	N30.4	Strahlenzystitis
N13.2	Hydronephrose b Obstruktion d Nieren- u Ureterstein	N30.8	Sonstige Zystitis
N13.3	Sonstige u nnbez Hydronephrose	N30.9	Zystitis, nnbez
N13.4	Hydroureter	N31.0	Ungehemmte neurogene Blasenentleerung, aonkl
N13.5	Abknickung u Striktur Ureters oh Hydronephrose	N31.1	Neurogene Reflexblase, aonkl
N13.6	Pyonephrose	N31.2	Schlaffe neurogene Harnblase, aonkl
N13.7	Uropathie in Zus m vesikoureteralem Reflux	N31.80	Neuromusk Low-compliance-Blas, organ fix
N13.8	Sonst obstruktive Uropathie u Refluxuropathie	N31.81	Hypo-/Akontraktil BlasMuskel oh neurol Substr
N13.9	Obstruktive Uropathie u Refluxuropathie, nnbez	N31.82	Instabil Blase oh neurolog Substr
N14.0	Analgetika-Nephropathie	N31.88	Sonst neuromusk Dysfunkt Harnblas
N14.1	Nephropathie d so AM/Drogen/biol akt Subst	N31.9	Neuromuskuläre Dysfunktion Harnblase, nnbez
N14.2	Nephropathie d nnbez AM/Drogen/biol aktive Subst	N32.0	Blasenhalsobstruktion
N14.3	Nephropathie d Schwermetalle	N32.1	Vesikointestinalfistel
N14.4	Toxische Nephropathie, aonkl	N32.2	Harnblasenfistel, aonkl
N15.0	Balkan-Nephropathie	N32.3	Harnblasendivertikel
N15.10	Nierenabszess	N32.4	Harnblasenruptur, nichttraumatisch
N15.11	Perinephritischer Abszess	N32.8	Sonstige nbez KH Harnblase
N15.8	Sonst nbez tubulointerstitielle Nieren-KH	N32.9	KH Harnblase, nnbez
N15.9	Tubulointerstitielle Nierenkrankheit, nnbez	N33.0	Tuberkulöse Zystitis
N16.0	Tubulointerstitielle Nieren-KH b aokl inf/paras KH	N33.8	KH Harnblase b sonst aokl KH
N16.1	Tubulointerstitielle Nieren-KH b Neubildungen	N34.0	Harnröhrenabszess
N16.2	Tubulinterst Nieren-KH b Blut-KH/Stör m Beteil Immunsyst	N34.1	Unspezifische Urethritis
N16.3	Tubulointerstitielle Nieren-KH b StoffwechselKH	N34.2	Sonstige Urethritis
N16.4	Tubulointerstitielle Nieren-KH b systemischen KH Bgw	N34.3	Urethrales Syndrom, nnbez
N16.5	Tubulointerstitielle Nieren-KH b Transplantatabstoßung	N35.0	Posttraumatische Harnröhrenstriktur
N16.8	Tubulointerstitielle Nieren-KH b sonst aokl KH	N35.1	Postinfektiöse Harnröhrenstriktur, aonkl
N17.0	Akutes Nierenversagen m Tubulusnekrose	N35.8	Sonstige Harnröhrenstriktur
N17.1	Akutes Nierenversagen m akuter Rindennekrose	N35.9	Harnröhrenstriktur, nnbez
N17.2	Akutes Nierenversagen m Marknekrose	N36.0	Harnröhrenfistel
N17.8	Sonstiges akutes Nierenversagen	N36.1	Harnröhrendivertikel
N17.9	Akutes Nierenversagen, nnbez	N36.2	Harnröhrenkarunkel

N36.3	Prolaps Harnröhrenschleimhaut	R30.1	Tenesmus vesicae
N36.8	Sonstige nbez KH Harnröhre	R30.9	Schmerzen b Wasserlassen, nnbez
N36.9	KH Harnröhre, nnbez	R31	Nnbez Hämaturie
N37.0	Urethritis b aokl KH	R32	Nnbez Harninkontinenz
N37.8	Sonstige KH Harnröhre b aokl KH	R33	Harnverhaltung
N39.0	Harnwegsinfektion, Lokalisation nnbez	R34	Anurie u Oligurie
N39.1	Persistierende Proteinurie, nnbez	R35	Polyurie
N39.2	Orthostatische Proteinurie, nnbez	R36	Ausfluß aus Harnröhre
N39.3	Belastungsincontinenz [Stressincontinenz]	R39.0	Urin-Extravasation
N39.40	Reflexincontinenz	R39.1	Sonstige Miktionsstörungen
N39.41	Überlaufincontinenz	R39.2	Extrarenale Urämie
N39.42	Drangincontinenz	R39.8	Sonstige u nnbez Sympt Harnsystem
N39.43	Extrarethrale Harninkontinenz	R80	Isolierte Proteinurie
N39.47	Rezidivincontinenz	R82.0	Chylurie
N39.48	Sonst nbez Harninkontinenz	R82.3	Hämoglobinurie
N39.81	Flankenschmerz-Hämaturie-Syndrom	R82.5	Erhöhte Urinwerte Drogen AM biologisch aktive Subst
N39.88	Sonstige nbez KH Harnsystem	R82.7	Abnorm Befund mikrobiologische Urinuntersuchung
N39.9	KH Harnsystem, nnbez	R82.8	Abnorm Befund zytolog u histolog Urinuntersuchung
N98.0	Infektion i Zusammenhang m artifizierl Insemination	R82.9	Sonstige u nnbez abnorme Urinbefunde
N99.0	Nierenversagen nach med Maßnahmen	R93.4	Abnorm Befund bildgeb Diagnostik Harnorgane
N99.1	Harnröhrenstriktur nach med Maßnahmen	R94.4	Abnorme Ergebnisse Nierenfunktionsprüfungen
N99.5	FktStör äußeres Stoma Harntrakt	R94.8	Abnorme Ergebnisse Fktprüf so Organe/Organsysteme
N99.8	Sonst KH Urogenitalsystem n med Maßn	S36.83	Verletzung Retroperitoneum
Q60.0	Nierenagenesie, einseitig	S37.00	Verletzung Niere, nnbez
Q60.1	Nierenagenesie, beidseitig	S37.01	Prellung u Hämatom Niere
Q60.2	Nierenagenesie, nnbez	S37.02	Rißverletzung Niere
Q60.3	Nierenhypoplasie, einseitig	S37.03	Komplette Ruptur Nierenparenchym
Q60.4	Nierenhypoplasie, beidseitig	S37.1	Verletzung Hamleiter
Q60.5	Nierenhypoplasie, nnbez	S37.20	Verletzung Harnblase, nnbez
Q60.6	Potter-Syndrom	S37.21	Prellung Harnblase
Q61.0	Angeborene solitäre Nierenzyste	S37.22	Ruptur Harnblase
Q61.1	Polyzyst Niere, autosom-rez	S37.28	Sonstige Verletzungen Harnblase
Q61.2	Polyzyst Niere, autosom-dom	S37.30	Verletzung Harnröhre, nnbez
Q61.3	Polyzystische Niere, nnbez	S37.31	Verletzung Harnröhre, Pars membranacea
Q61.4	Nierendysplasie	S37.32	Verletzung Harnröhre, Pars spongiosa
Q61.5	Medulläre Zystenniere	S37.33	Verletzung Harnröhre, Pars prostatica
Q61.8	Sonstige zystische Nierenkrankheiten	S37.38	Verletzung Harnröhre, sonst Teile
Q61.9	Zystische Nierenkrankheit, nnbez	T19.0	Fremdkörper in Harnröhre
Q62.0	Angeborene Hydronephrose	T19.1	Fremdkörper in Harnblase
Q62.1	Atresie und (angeborene) Stenose Ureter	T19.8	Fremdkörper an sonst/mehr Lok Urogenitaltrakt
Q62.2	Angeborener Megaureter	T19.9	Fremdkörper im Urogenitaltrakt, Teil nnbez
Q62.3	Sonst (angeb) obstruktive Defekte Nierenbecken u Ureter	T79.5	Traumatische Anurie
Q62.4	Agenesie Ureter	T83.0	Mechan Komplik d Harnwegskatheter (Verweilkatheter)
Q62.5	Duplikatur Ureter	T83.1	Mechan Komplik d so Geräte od Implantate im Harntrakt
Q62.6	Lageanomalie Ureter	T83.2	Mechanische Komplik d Harnorgantransplantat
Q62.7	Angeborener vesiko-ureterorener Reflux	T83.5	Infektion/entzündl Rkt d Proth/Implant/Transpl im Harntrakt
Q62.8	Sonstige angeborene Fehlbildungen Ureter	T83.8	So Komplik d Proth/Implant/Transpl im Urogenitaltrakt
Q63.0	Akzessorische Niere	T83.9	Nnbez Komplik d Proth/Implant/Transpl im Urogenitaltrakt
Q63.1	Gelappte Niere, verschmolzene Niere u Hufeisenniere	T85.71	Infekt u entzündl Reakt durch Katheter zur Peritonealdialyse
Q63.2	Ektope Niere	T86.10	Akute Funktionsverschlechterung eines Nierentransplantates
Q63.3	Hyperplastische Niere u Riesenniere	T86.11	Chron Funktionsverschlechterung eines Nierentransplantates
Q63.8	Sonstige nbez angeborene Fehlbildungen Niere	T86.12	Verzögerte Aufnahme der Transplantatfunktion
Q63.9	Angeborene Fehlbildung Niere, nnbez	T86.19	Sonst u nnbez FunkStör, Versagen u Abstoß Nierentranspl
Q64.1	Ekstrophie Harnblase	Z43.5	Versorgung Zystostoma
Q64.2	Angeborene Urethralklappen im hinteren Teil Harnröhre	Z43.6	Versorgung so künstl Körperöffnungen Harntrakt
Q64.3	So Atresie u (angeb) Stenose Urethra u Harnblasenhals	Z46.6	Versorgen m u Anpassen Gerät im Harntrakt
Q64.4	Fehlbildung Urachus	Z49.0	Vorbereitung auf Dialyse
Q64.5	Angeborenes Fehlen Harnblase u Urethra	Z49.1	Extrakorporale Dialyse
Q64.6	Angeborenes Divertikel Harnblase	Z49.2	Sonstige Dialyse
Q64.7	Sonst angeborene Fehlbildung Harnblase u Urethra	Z90.5	Verlust Niere(n)
Q64.8	Sonst nbez angeborene Fehlbildungen Harnsystem	Z94.0	Zustand nach Nierentransplantation
Q64.9	Angeborene Fehlbildung Harnsystem, nnbez	Z96.0	Vorhandensein urogenitales Implantat
R30.0	Dysurie		

ADRG L02 Operatives Einbringen eines Peritonealdialysekatheters

Prozedur in Tabelle L02-1

DRG L02Z Operatives Einbringen eines Peritonealdialysekatheters**Prozedur L02-1**

54.93†↔ Formung einer kutaneoperitonealen Fistel

ADRG L03 Nieren-, Ureter- und grosse Harnblaseneingriffe bei Neubildung, Alter < 19 Jahre oder mit äusserst schweren CC oder ausser bei Neubildung, mit äusserst schweren CC oder Kombinationseingriff

Hauptdiagnose in Tabelle L03-1 und Prozedur in Tabelle L03-2 und (Alter < 19 Jahre oder PCCL > 3) oder Prozedur in Tabelle L03-3 und PCCL > 3 oder Prozedur in Tabelle L03-4 und Prozedur in Tabelle L03-5

DRG L03Z Nieren-, Ureter- und grosse Harnblaseneingriffe bei Neubildung, Alter < 19 Jahre oder mit äusserst schweren CC oder ausser bei Neubildung, mit äusserst schweren CC oder Kombinationseingriff**Hauptdiagnose L03-1**

C64	BNB der Niere, ausgenommen Nierenbecken	C79.1	Sekundäre BNB Harnblase, sonst u nnbez Harnorgane
C65	BNB Nierenbecken	D09.0	Carcinoma in situ Harnblase
C66	BNB Ureter	D09.1	Carcinoma in situ sonst u nnbez Harnorgane
C67.0	Bösartige Neubildung: Trigonum vesicae	D30.0	Gutartige Neubildung Niere
C67.1	Bösartige Neubildung: Apex vesicae	D30.1	Gutartige Neubildung Nierenbecken
C67.2	Bösartige Neubildung: Laterale Harnblasenwand	D30.2	Gutartige Neubildung Ureter
C67.3	Bösartige Neubildung: Vordere Harnblasenwand	D30.3	Gutartige Neubildung Harnblase
C67.4	Bösartige Neubildung: Hintere Harnblasenwand	D30.4	Gutartige Neubildung Urethra
C67.5	Bösartige Neubildung: Harnblasenhals	D30.7	Gutartige Neubildung sonstige Harnorgane
C67.6	Bösartige Neubildung: Ostium ureteris	D30.9	Gutartige Neubildung Harnorgan, nnbez
C67.7	Bösartige Neubildung: Urachus	D41.0	NB unsich/unbek Verhalt Niere
C67.8	BNB: Harnblase, mehrere Teilbereiche überlappend	D41.1	NB unsich/unbek Verhalt Nierenbecken
C67.9	Bösartige Neubildung: Harnblase, nicht näher bezeichnet	D41.2	NB unsich/unbek Verhalt Ureter
C68.0	Bösartige Neubildung: Urethra	D41.3	NB unsich/unbek Verhalt Urethra
C68.1	Bösartige Neubildung: Paraurethrale Drüse	D41.4	NB unsich/unbek Verhalt Harnblase
C68.8	BNB: Harnorgane, mehrere Teilbereiche überlappend	D41.7	NB unsich/unbek Verhalt sonstige Harnorgane
C68.9	Bösartige Neubildung: Harnorgan, nicht näher bezeichnet	D41.9	NB unsich/unbek Verhalt Harnorgan, nnbez
C79.0	Sekundäre BNB Niere u Nierenbecken		

Prozedur L03-2

40.52.00↔	Radikale Exzision von periaortalen Lymphknoten, n.n.bez.	40.59.12↔	Radikale Exzision peribronchialer Lymphknoten als selbständiger Eingriff
40.52.10↔	Radikale Exzision von retroperitonealen (paraaortal, parakaval) und pelvinen Lymphknoten als selbständiger Eingriff	40.59.19↔	Radikale Exzision anderer Lymphknoten als selbständiger Eingriff, sonstige
40.52.11↔	Radikale Exzision von retroperitonealen (paraaortal, parakaval) und pelvinen Lymphknoten im Rahmen eines anderen Eingriffs	40.59.20↔	Radikale Exzision anderer Lymphknoten im Rahmen eines anderen Eingriffs, n.n.bez.
40.52.99↔	Radikale Exzision von periaortalen Lymphknoten, sonstige	40.59.21↔	Radikale Exzision mediastinaler Lymphknoten im Rahmen eines anderen Eingriffs
40.53.00↔	Radikale Exzision von iliakalen Lymphknoten, n.n.bez.	40.59.22↔	Radikale Exzision peribronchialer Lymphknoten im Rahmen eines anderen Eingriffs
40.53.10↔	Radikale Exzision von iliakalen Lymphknoten als selbständiger Eingriff	40.59.29↔	Radikale Exzision anderer Lymphknoten im Rahmen eines anderen Eingriffs, sonstige
40.53.11↔	Radikale Exzision von iliakalen Lymphknoten im Rahmen eines anderen Eingriffs	40.59.99↔	Radikale Exzision anderer Lymphknoten, sonstige
40.53.99↔	Radikale Exzision von iliakalen Lymphknoten, sonstige	54.99.00↔	Sonstige Operationen in der Abdominal-Region, n.n.bez.
40.54.00↔	Radikale Exzision von inguinalen Lymphknoten, n.n.bez.	54.99.30↔	Sonstige Operationen in der Abdominal-Region, Resektion von Gewebe in der Bauchregion ohne sichere Organzuordnung
40.54.10↔	Radikale Exzision von inguinalen Lymphknoten als selbständiger Eingriff	54.99.31↔	Debulking über Laparotomie
40.54.11↔	Radikale Exzision von inguinalen Lymphknoten im Rahmen eines anderen Eingriffs	54.99.40↔	Sonstige Operationen in der Abdominal-Region, Revision einer kutaneoperitonealen Fistel (Katheterverweilsystem)
40.54.99↔	Radikale Exzision von inguinalen Lymphknoten, sonstige	54.99.41↔	Sonstige Operationen in der Abdominal-Region, Entfernung oder Verschluss einer kutaneoperitonealen Fistel (Katheterverweilsystem)
40.59.00↔	Radikale Exzision anderer Lymphknoten, n.n.bez.		
40.59.10↔	Radikale Exzision anderer Lymphknoten als selbständiger Eingriff, n.n.bez.		
40.59.11↔	Radikale Exzision mediastinaler Lymphknoten als selbständiger Eingriff		

54.99.50↔	Sonstige Operationen in der Abdominal-Region, Anlegen eines temporären Bauchwandverschlusses	56.2x.30↔	Ureterotomie, offen chirurgisch
54.99.60↔	Sonstige Operationen in der Abdominal-Region, Lumbotomie	56.2x.40↔	Ureterotomie, laparoskopisch
54.99.61↔	Sonstige Operationen in der Abdominal-Region, Relumbotomie	56.2x.99↔	Ureterotomie, sonstige
54.99.81↔	Revision von Kathetern mit automatischer, programmierbarer und wiederaufladbarer Pumpe zur kontinuierlichen Aszitesdrainage	56.34↔	Offene Ureterbiopsie
54.99.82↔	Behebung einer mechanischen Obstruktion von Kathetern mit automatischer, programmierbarer und wiederaufladbarer Pumpe zur kontinuierlichen Aszitesdrainage	56.40↔	Ureterektomie, n.n.bez.
54.99.99↔	Sonstige Operationen in der Abdominal-Region, sonstige Operationen im Retroperitonealraum, n.n.bez.	56.41.00↔	Partielle Ureterektomie, n.n.bez.
54.a0↔	Exzision und Destruktion von retroperitoneal gelegenen Gewebe	56.41.10↔	Partielle Ureterektomie, Resektion des Ureterostiums, perkutan-transvesikal
54.a1↔	Operationen im Retroperitonealraum, sonstige	56.41.11↔	Partielle Ureterektomie, Resektion des Ureterostiums, transurethral
54.a9↔	Nephrotomie, offen chirurgisch	56.41.12↔	Partielle Ureterektomie, Resektion des Ureterostiums, offen chirurgisch
55.01.11↔	Nephrotomie, offen chirurgisch zur Exploration	56.41.20↔	Partielle Ureterektomie, offen chirurgisch
55.01.12↔	Nephrotomie, offen chirurgisch zur Punktion einer Zyste	56.41.21↔	Partielle Ureterektomie, laparoskopisch
55.01.13↔	Nephrostomie, offen chirurgisch	56.41.30↔	Partielle Ureterektomie, Resektion eines Ureterstumpfes
55.02.11↔	Offene Nierenbiopsie	56.41.40↔	Resektion einer Ureterozele, transurethral
55.24↔	Marsupialisation einer Läsion an der Niere	56.41.41↔	Resektion einer Ureterozele, offen chirurgisch
55.31↔	Offene Exzision von Läsion oder Gewebe an der Niere	56.41.49↔	Resektion einer Ureterozele, sonstiger Zugang
55.32↔	Laparoskopische Exzision von Läsion oder Gewebe an der Niere	56.41.99↔	Partielle Ureterektomie, sonstige
55.34↔	Sonstige lokale Exzision oder Destruktion von Läsion oder Gewebe an der Niere, n.n.bez.	56.42↔	Totale Ureterektomie
55.39.00↔	Sonstige lokale Exzision oder Destruktion von Läsion oder Gewebe an der Niere, Exzision ureterorenoskopisch	56.51.00↔	Aufbau einer kutanen Ureteroileostomie, n.n.bez.
55.39.10↔	Sonstige lokale Exzision oder Destruktion von Läsion oder Gewebe an der Niere, Destruktion, ureterorenoskopisch	56.51.10↔	Aufbau einer kutanen Ureteroileostomie, Ureteroileokutaneostomie [Ileum-Conduit] oder Ureterokolokutaneostomie [Kolon-/Sigma-Conduit], offen chirurgisch
55.39.21↔	Sonstige lokale Exzision oder Destruktion von Läsion oder Gewebe an der Niere, Destruktion, offen chirurgisch	56.51.11↔	Aufbau einer kutanen Ureteroileostomie, Ureteroileokutaneostomie [Ileum-Conduit] oder Ureterokolokutaneostomie [Kolon-/Sigma-Conduit], laparoskopisch
55.39.22↔	Sonstige lokale Exzision oder Destruktion von Läsion oder Gewebe an der Niere, Destruktion, laparoskopisch	56.51.12↔	Aufbau einer kutanen Ureteroileostomie, mit Darminterponat [Conduit] (nicht kontinentes Stoma), sonstiger Zugang
55.39.23↔	Sonstige lokale Exzision oder Destruktion von Läsion oder Gewebe an der Niere, Destruktion, laparoskopisch	56.51.20↔	Aufbau einer kutanen Ureteroileostomie, Umwandlung einer anderen suprapubesikalen Harnableitung in eine kutane Ureteroileostomie
55.39.29↔	Sonstige lokale Exzision oder Destruktion von Läsion oder Gewebe an der Niere, Destruktion, sonstiger Zugang	56.51.30↔	Aufbau einer kutanen Ureteroileostomie, mit Darmreservoir (kontinentes Stoma)
55.39.99↔	Partielle Nephrektomie	56.51.99↔	Aufbau einer kutanen Ureteroileostomie, sonstige
55.4↔	Nephroureterektomie, n.n.bez.	56.52.00↔	Revision einer kutanen Ureteroileostomie, n.n.bez.
55.51.00↔	Nephroureterektomie, ausser zur Transplantation	56.52.10↔	Revision einer kutanen Ureteroileostomie, mit Darminterponat [Conduit]
55.51.01↔	Nephrektomie zur Transplantation, Lebendspende	56.52.20↔	Revision einer kutanen Ureteroileostomie, mit Darmreservoir (kontinentes Stoma)
55.51.02↔	Nephroureterektomie, sonstige	56.52.99↔	Revision einer kutanen Ureteroileostomie, sonstige
55.51.99↔	Nephrektomie einer belassenen Niere	56.61.00↔	Aufbau einer anderen kutanen Ureterostomie, n.n.bez.
55.52↔	Entfernen einer transplantierten oder abgestossenen Niere	56.61.10↔	Aufbau einer anderen kutanen Ureterostomie, Ureterokutaneostomie und Transureterokutaneostomie, laparoskopisch
55.53↔	Beidseitige Nephrektomie	56.61.20↔	Aufbau einer anderen kutanen Ureterostomie, Umwandlung einer anderen suprapubesikalen Harnableitung in eine kutane Ureterostomie
55.54↔	Autotransplantation einer Niere	56.61.99↔	Aufbau einer anderen kutanen Ureterostomie, sonstige
55.61↔	Nephropexie	56.62↔	Revision einer anderen kutanen Ureterostomie
55.7↔	Naht einer Rissverletzung an der Niere	56.71.00↔	Harnableitung in den Darm, n.n.bez.
55.81↔	Verschluss einer Nephrostomie und Pyelostomie	56.71.10↔	Ureterosigmoideostomie mit Reservoirbildung, offen chirurgisch
55.82↔	Verschluss von anderen Nierenfisteln	56.71.11↔	Ureterosigmoideostomie mit Reservoirbildung, laparoskopisch
55.83↔	Reposition einer Nierenstiel-Torsion	56.71.20↔	Umwandlung einer anderen suprapubesikalen Harnableitung in eine Harnableitung in den Darm
55.84↔	Symphysiotomie einer Hufeisenniere	56.71.99↔	Harnableitung in den Darm, sonstige
55.85↔	Anastomose an der Niere	56.72↔	Revision einer ureterointestinalen Anastomose
55.86↔	Plastische Rekonstruktion am pyeloureteralen Übergang	56.73↔	Nephrozystanastomose, n.n.bez.
55.87↔	Sonstige plastische Rekonstruktion an der Niere	56.74.00↔	Ureterozystoneostomie, n.n.bez.
55.89↔	Nierendekapsulation	56.74.10↔	Ureterozystoneostomie, Isolierte Antirefluxplastik (z.B. nach Lich-Gregoir), offen chirurgisch
55.91↔	Sonstige Operationen an der Niere, n.n.bez.	56.74.11↔	Ureterozystoneostomie, isolierte Antirefluxplastik (z.B. nach Lich-Gregoir), laparoskopisch
55.99.00↔	Sonstige Operationen an der Niere, Revisionsoperation an der Niere	56.74.20↔	Ureterozystoneostomie, mit Uretermodellage
55.99.99↔	Sonstige Operationen an der Niere, sonstige	56.74.99↔	Ureterozystoneostomie, sonstige
56.1x.00↔	Ureterale Meatotomie, n.n.bez.	56.75↔	Transureteroureterostomie
56.1x.10↔	Ureterale Meatotomie, perkutan-transvesikal	56.79↔	Sonstige Anastomose eines Ureters oder Harnableitung
56.1x.11↔	Ureterale Meatotomie, transurethral	56.81↔	Lösung von intraluminalen Adhäsionen im Ureter
56.1x.12↔	Ureterale Meatotomie, offen-chirurgisch	56.82↔	Naht einer Ureterverletzung
56.1x.99↔	Ureterale Meatotomie, sonstige	56.83↔	Verschluss einer Ureterostomie
56.2x.00↔	Ureterotomie, n.n.bez.		
56.2x.10↔	Ureterotomie, perkutan-transrenal		
56.2x.11↔	Ureterotomie, perkutan-transrenal, mit Entfernung eines Harnsteins		
56.2x.20↔	Ureterotomie, ureterorenoskopisch		

56.84.00↔	Verschluss einer anderen Ureterfistel, n.n.bez.	57.79.00↔	Sonstige totale Zystektomie, n.n.bez.
56.84.10↔	Verschluss einer Ureter-Darm-Fistel, offen chirurgisch	57.79.10↔	Sonstige totale Zystektomie, Einfache Zystektomie, beim Mann, offen chirurgisch
56.84.11↔	Verschluss einer Ureter-Darm-Fistel, laparoskopisch	57.79.11↔	Sonstige totale Zystektomie, Einfache Zystektomie, beim Mann, laparoskopisch
56.84.20↔	Verschluss einer ureterovaginale Fistel, offen chirurgisch	57.79.20↔	Sonstige totale Zystektomie, Einfache Zystektomie, bei der Frau, offen chirurgisch
56.84.21↔	Verschluss einer ureterovaginale Fistel, laparoskopisch	57.79.21↔	Sonstige totale Zystektomie, Einfache Zystektomie, bei der Frau, laparoskopisch
56.84.22↔	Verschluss einer ureterovaginale Fistel, vaginal	57.79.99↔	Sonstige totale Zystektomie, sonstige
56.84.99↔	Verschluss einer anderen Ureterfistel, sonstige	57.83↔	Verschluss einer vesikointestinalen Fistel
56.85↔	Ureteropexie	57.86↔	Plastische Rekonstruktion bei Exstrophie der Harnblase
56.86↔	Entfernen einer Ureterligatur	57.87.10↔	Rekonstruktion an der Harnblase, mit Ileum, Kolon oder Magen, offen chirurgisch
56.89↔	Sonstige plastische Rekonstruktion an einem Ureter	57.87.11↔	Rekonstruktion an der Harnblase, mit Ileum, Kolon oder Magen, laparoskopisch
56.95↔	Ligatur an einem Ureter	57.87.20↔	Umwandlung einer anderen supravescikalen Harnableitung in eine Ersatzharnblase, offen chirurgisch
56.99.00↔	Sonstige Operationen an einem Ureter, n.n.bez.	57.87.21↔	Umwandlung einer anderen supravescikalen Harnableitung in eine Ersatzharnblase, laparoskopisch
56.99.10↔	Freilegung des Ureters (zur Exploration)	57.87.30↔	Reduktionsplastik der Harnblase, offen chirurgisch
56.99.20↔	Revisionsoperation am Ureter, offen chirurgisch	57.87.31↔	Reduktionsplastik der Harnblase, laparoskopisch
56.99.21↔	Revisionsoperation am Ureter, sonstiger Zugang	57.87.40↔	Augmentation der Harnblase, offen chirurgisch
56.99.30↔	Sonstige Operationen an einem Ureter, Injektion bei Ostiuminsuffizienz, transurethral	57.87.41↔	Augmentation der Harnblase, laparoskopisch
56.99.31↔	Sonstige Operationen an einem Ureter, Injektion bei Ostiuminsuffizienz, offen chirurgisch	58.93.11↔	Implantation eines künstlichen Harnblasensphinkters
56.99.32↔	Sonstige Operationen an einem Ureter, Injektion bei Ostiuminsuffizienz, sonstiger Zugang	58.94.00↔	Adjustierbare Harninkontinenztherapie, n.n.bez.
56.99.99↔	Sonstige Operationen an einem Ureter, sonstige	58.94.11↔	Implantation eines Systems zur adjustierbaren Harninkontinenztherapie
57.6x.00↔	Partielle Zystektomie, n.n.bez.	58.94.21↔	Entfernen eines Systems zur adjustierbaren Harninkontinenztherapie
57.6x.10↔	Partielle Zystektomie, ohne Ureterneointplantation, offen chirurgisch	58.94.31↔	Revision ohne Ersatz eines Systems zur adjustierbaren Harninkontinenztherapie
57.6x.11↔	Partielle Zystektomie, ohne Ureterneointplantation, laparoskopisch	58.94.99↔	Adjustierbare Harninkontinenztherapie, sonstige
57.6x.12↔	Partielle Zystektomie, mit einseitiger oder beidseitiger Ureterneointplantation, offen chirurgisch	59.00↔	Retroperitoneale Dissektion, n.n.bez.
57.6x.13↔	Partielle Zystektomie, mit einseitiger oder beidseitiger Ureterneointplantation, laparoskopisch	59.02↔	Sonstige Lösung von perirenenalen oder periureteralen Adhäsionen
57.6x.20↔	Partielle Zystektomie, Supratrigonale oder subtotale Resektion, ohne Ureterneointplantation, offen chirurgisch	59.03.00↔	Laparoskopische Lösung von perirenenalen oder periureteralen Adhäsionen, n.n.bez.
57.6x.21↔	Partielle Zystektomie, Supratrigonale oder subtotale Resektion, ohne Ureterneointplantation, laparoskopisch	59.03.10↔	Ureterolyse ohne intraperitoneale Verlagerung, laparoskopisch
57.6x.22↔	Partielle Zystektomie, Supratrigonale oder subtotale Resektion mit einseitiger oder beidseitiger Ureterneointplantation, offen chirurgisch	59.03.11↔	Ureterolyse mit intraperitonealer Verlagerung, laparoskopisch
57.6x.23↔	Partielle Zystektomie, Supratrigonale oder subtotale Resektion mit einseitiger oder beidseitiger Ureterneointplantation, laparoskopisch	59.03.99↔	Laparoskopische Lösung von perirenenalen oder periureteralen Adhäsionen, sonstige
57.6x.99↔	Partielle Zystektomie, sonstige	59.09↔	Sonstige Inzision am perirenenalen oder periureteralen Gewebe
57.71.00↔	Radikale Zystektomie, n.n.bez.	59.19↔	Sonstige Inzision am perivesikalen Gewebe
57.71.10↔	Radikale Zystektomie, ohne Urethrektomie, beim Mann, offen chirurgisch	59.91↔	Exzision am perirenenalen oder perivesikalen Gewebe
57.71.11↔	Radikale Zystektomie, ohne Urethrektomie, beim Mann, laparoskopisch	59.92↔	Sonstige Operationen am perirenenalen oder perivesikalen Gewebe
57.71.20↔	Radikale Zystektomie, mit Urethrektomie, beim Mann, offen chirurgisch	60.3↔	Suprapubische Prostatektomie
57.71.21↔	Radikale Zystektomie, mit Urethrektomie, beim Mann, laparoskopisch	60.4↔	Retropubische Prostatektomie
57.71.30↔	Radikale Zystektomie, ohne Urethrektomie, bei der Frau, offen chirurgisch	60.5x.00↔	Radikale Prostatektomie, n.n.bez.
57.71.31↔	Radikale Zystektomie, ohne Urethrektomie, bei der Frau, laparoskopisch	60.5x.10↔	Radikale Prostatektomie, laparoskopisch
57.71.40↔	Radikale Zystektomie, mit Urethrektomie, bei der Frau, offen chirurgisch	60.5x.20↔	Radikale Prostatektomie, perineal
57.71.41↔	Radikale Zystektomie, mit Urethrektomie, bei der Frau, laparoskopisch	60.5x.30↔	Radikale Prostatektomie, retropubisch
57.71.50↔	Radikale Zystektomie, Becken-Eviszeration (Exenteration) beim Mann, offen chirurgisch	60.5x.99↔	Radikale Prostatektomie, sonstige
57.71.51↔	Radikale Zystektomie, Becken-Eviszeration (Exenteration) beim Mann, laparoskopisch	60.61.00↔	Lokale Exzision einer Läsion an der Prostata, n.n.bez.
57.71.99↔	Radikale Zystektomie, sonstige	60.61.10↔	Lokale Exzision einer Läsion an der Prostata, transurethral
		60.61.11↔	Lokale Exzision einer Läsion an der Prostata, suprapubisch-transvesikal
		60.61.12↔	Lokale Exzision einer Läsion an der Prostata, retropubisch
		60.61.13↔	Lokale Exzision einer Läsion an der Prostata, perineal
		60.61.99↔	Lokale Exzision einer Läsion an der Prostata, sonstige
		60.62↔	Perineale Prostatektomie
		60.69↔	Sonstige Prostatektomie

Prozedur L03-3

40.52.00↔	Radikale Exzision von periaortalen Lymphknoten, n.n.bez.	40.52.99↔	Radikale Exzision von periaortalen Lymphknoten, sonstige
40.52.10↔	Radikale Exzision von retroperitonealen (paraaortal, parakaval) und pelvinen Lymphknoten als selbständiger Eingriff	40.53.00↔	Radikale Exzision von iliakalen Lymphknoten, n.n.bez.
40.52.11↔	Radikale Exzision von retroperitonealen (paraaortal, parakaval) und pelvinen Lymphknoten im Rahmen eines anderen Eingriffs	40.53.10↔	Radikale Exzision von iliakalen Lymphknoten als selbständiger Eingriff

40.53.11↔	Radikale Exzision von iliakalen Lymphknoten im Rahmen eines anderen Eingriffs	55.39.99↔	Sonstige lokale Exzision oder Destruktion von Läsion oder Gewebe an der Niere, sonstige
40.53.99↔	Radikale Exzision von iliakalen Lymphknoten, sonstige	55.4↔	Partielle Nephrektomie
40.54.00↔	Radikale Exzision von inguinalen Lymphknoten, n.n.bez.	55.51.00↔	Nephroureterektomie, n.n.bez.
40.54.10↔	Radikale Exzision von inguinalen Lymphknoten als selbständiger Eingriff	55.51.01↔	Nephroureterektomie, ausser zur Transplantation
40.54.11↔	Radikale Exzision von inguinalen Lymphknoten im Rahmen eines anderen Eingriffs	55.51.02↔	Nephrektomie zur Transplantation, Lebendspende
40.54.99↔	Radikale Exzision von inguinalen Lymphknoten, sonstige	55.51.99↔	Nephroureterektomie, sonstige
40.59.00↔	Radikale Exzision anderer Lymphknoten, n.n.bez.	55.52↔	Nephrektomie einer belassenen Niere
40.59.10↔	Radikale Exzision anderer Lymphknoten als selbständiger Eingriff, n.n.bez.	55.53↔	Entfernen einer transplantierten oder abgestossenen Niere
40.59.11↔	Radikale Exzision mediastinaler Lymphknoten als selbständiger Eingriff	55.54↔	Beidseitige Nephrektomie
40.59.12↔	Radikale Exzision peribronchialer Lymphknoten als selbständiger Eingriff	55.61↔	Autotransplantation einer Niere
40.59.19↔	Radikale Exzision anderer Lymphknoten als selbständiger Eingriff, sonstige	55.7↔	Nephropexie
40.59.20↔	Radikale Exzision anderer Lymphknoten im Rahmen eines anderen Eingriffs, n.n.bez.	55.81↔	Naht einer Rissverletzung an der Niere
40.59.21↔	Radikale Exzision mediastinaler Lymphknoten im Rahmen eines anderen Eingriffs	55.82↔	Verschluss einer Nephrostomie und Pyelostomie
40.59.22↔	Radikale Exzision peribronchialer Lymphknoten im Rahmen eines anderen Eingriffs	55.83↔	Verschluss von anderen Nierenfisteln
40.59.29↔	Radikale Exzision anderer Lymphknoten im Rahmen eines anderen Eingriffs, sonstige	55.84↔	Reposition einer Nierenstiel-Torsion
40.59.99↔	Radikale Exzision anderer Lymphknoten, sonstige	55.85↔	Symphysiotomie einer Hufeisenniere
54.99.00↔	Sonstige Operationen in der Abdominal-Region, n.n.bez.	55.86↔	Anastomose an der Niere
54.99.30↔	Sonstige Operationen in der Abdominal-Region, Resektion von Gewebe in der Bauchregion ohne sichere Organzuordnung	55.87↔	Plastische Rekonstruktion am pyeloureteralen Übergang
54.99.31↔	Debulking über Laparotomie	55.89↔	Sonstige plastische Rekonstruktion an der Niere
54.99.40↔	Sonstige Operationen in der Abdominal-Region, Revision einer kutaneoperitonealen Fistel (Katheterverweilsystem)	55.91↔	Nierendekapsulation
54.99.41↔	Sonstige Operationen in der Abdominal-Region, Entfernung oder Verschluss einer kutaneoperitonealen Fistel (Katheterverweilsystem)	55.99.00↔	Sonstige Operationen an der Niere, n.n.bez.
54.99.50↔	Sonstige Operationen in der Abdominal-Region, Anlegen eines temporären Bauchwandverschlusses	55.99.10↔	Sonstige Operationen an der Niere, Revisionsoperation an der Niere
54.99.60↔	Sonstige Operationen in der Abdominal-Region, Lumbotomie	55.99.99↔	Sonstige Operationen an der Niere, sonstige
54.99.61↔	Sonstige Operationen in der Abdominal-Region, Relumbotomie	56.1x.00↔	Ureterale Meatotomie, n.n.bez.
54.99.81↔	Revision von Kathetern mit automatischer, programmierbarer und wiederaufladbarer Pumpe zur kontinuierlichen Aszitesdrainage	56.1x.10↔	Ureterale Meatotomie, perkutan-transvesikal
54.99.82↔	Behebung einer mechanischen Obstruktion von Kathetern mit automatischer, programmierbarer und wiederaufladbarer Pumpe zur kontinuierlichen Aszitesdrainage	56.1x.11↔	Ureterale Meatotomie, transurethral
54.99.99↔	Sonstige Operationen in der Abdominal-Region, sonstige	56.1x.12↔	Ureterale Meatotomie, offen-chirurgisch
54.a0↔	Operationen im Retroperitonealraum, n.n.bez.	56.1x.99↔	Ureterale Meatotomie, sonstige
54.a1↔	Exzision und Destruktion von retroperitoneal gelegenen Gewebe	56.2x.00↔	Ureterotomie, n.n.bez.
54.a9↔	Operationen im Retroperitonealraum, sonstige	56.2x.10↔	Ureterotomie, perkutan-transrenal
55.01.11↔	Nephrotomie, offen chirurgisch	56.2x.11↔	Ureterotomie, perkutan-transrenal, mit Entfernung eines Harnsteins
55.01.12↔	Nephrotomie, offen chirurgisch zur Exploration	56.2x.20↔	Ureterotomie, ureterorenoskopisch
55.01.13↔	Nephrotomie, offen chirurgisch zur Punktion einer Zyste	56.2x.30↔	Ureterotomie, offen chirurgisch
55.02.11↔	Nephrostomie, offen chirurgisch	56.2x.40↔	Ureterotomie, laparoskopisch
55.24↔	Offene Nierenbiopsie	56.2x.99↔	Ureterotomie, sonstige
55.31↔	Marsupialisation einer Läsion an der Niere	56.34↔	Offene Ureterbiopsie
55.32↔	Offene Exzision von Läsion oder Gewebe an der Niere	56.40↔	Ureterektomie, n.n.bez.
55.34↔	Laparoskopische Exzision von Läsion oder Gewebe an der Niere	56.41.00↔	Partielle Ureterektomie, n.n.bez.
55.39.00↔	Sonstige lokale Exzision oder Destruktion von Läsion oder Gewebe an der Niere, n.n.bez.	56.41.10↔	Partielle Ureterektomie, Resektion des Ureterostiums, perkutan-transvesikal
55.39.10↔	Sonstige lokale Exzision oder Destruktion von Läsion oder Gewebe an der Niere, Exzision ureterorenoskopisch	56.41.11↔	Partielle Ureterektomie, Resektion des Ureterostiums, transurethral
55.39.21↔	Sonstige lokale Exzision oder Destruktion von Läsion oder Gewebe an der Niere, Destruktion, ureterorenoskopisch	56.41.12↔	Partielle Ureterektomie, Resektion des Ureterostiums, offen chirurgisch
55.39.22↔	Sonstige lokale Exzision oder Destruktion von Läsion oder Gewebe an der Niere, Destruktion, offen chirurgisch	56.41.20↔	Partielle Ureterektomie, offen chirurgisch
55.39.23↔	Sonstige lokale Exzision oder Destruktion von Läsion oder Gewebe an der Niere, Destruktion, laparoskopisch	56.41.21↔	Partielle Ureterektomie, laparoskopisch
55.39.29↔	Sonstige lokale Exzision oder Destruktion von Läsion oder Gewebe an der Niere, Destruktion, sonstiger Zugang	56.41.30↔	Partielle Ureterektomie, Resektion eines Ureterstumpfes
		56.41.40↔	Resektion einer Ureterozele, transurethral
		56.41.41↔	Resektion einer Ureterozele, offen chirurgisch
		56.41.49↔	Resektion einer Ureterozele, sonstiger Zugang
		56.41.99↔	Partielle Ureterektomie, sonstige
		56.42↔	Totale Ureterektomie
		56.51.00↔	Aufbau einer kutanen Ureteroileostomie, n.n.bez.
		56.51.10↔	Aufbau einer kutanen Ureteroileostomie, Ureteroileokutaneostomie [Ileum-Conduit] oder Ureterokolokutaneostomie [Kolon-/Sigma-Conduit], offen chirurgisch
		56.51.11↔	Aufbau einer kutanen Ureteroileostomie, Ureteroileokutaneostomie [Ileum-Conduit] oder Ureterokolokutaneostomie [Kolon-/Sigma-Conduit], laparoskopisch
		56.51.12↔	Aufbau einer kutanen Ureteroileostomie, mit Darminterponat [Conduit] (nicht kontinentes Stoma), sonstiger Zugang
		56.51.20↔	Aufbau einer kutanen Ureteroileostomie, Umwandlung einer anderen supravvesikalen Harnableitung in eine kutane Ureteroileostomie
		56.51.30↔	Aufbau einer kutanen Ureteroileostomie, mit Darmreservoir (kontinentes Stoma)

56.51.99↔	Aufbau einer kutanen Ureteroileostomie, sonstige	57.6x.22↔	Partielle Zystektomie, Supratrigonale oder subtotale Resektion mit einseitiger oder beidseitiger Ureterneointplantation, offen chirurgisch
56.52.00↔	Revision einer kutanen Ureteroileostomie, n.n.bez.	57.6x.23↔	Partielle Zystektomie, Supratrigonale oder subtotale Resektion mit einseitiger oder beidseitiger Ureterneointplantation, laparoskopisch
56.52.10↔	Revision einer kutanen Ureteroileostomie, mit Darminterponat [Conduit]	57.6x.99↔	Partielle Zystektomie, sonstige
56.52.20↔	Revision einer kutanen Ureteroileostomie, mit Darmreservoir (kontinentes Stoma)	57.71.00↔	Radikale Zystektomie, n.n.bez.
56.52.99↔	Revision einer kutanen Ureteroileostomie, sonstige	57.71.10↔	Radikale Zystektomie, ohne Urethrektomie, beim Mann, offen chirurgisch
56.61.00↔	Aufbau einer anderen kutanen Ureterostomie, n.n.bez.	57.71.11↔	Radikale Zystektomie, ohne Urethrektomie, beim Mann, laparoskopisch
56.61.10↔	Aufbau einer anderen kutanen Ureterostomie, Ureterokutaneostomie und Transureterokutaneostomie, laparoskopisch	57.71.20↔	Radikale Zystektomie, mit Urethrektomie, beim Mann, offen chirurgisch
56.61.20↔	Aufbau einer anderen kutanen Ureterostomie, Umwandlung einer anderen supravasikalen Harnableitung in eine kutane Ureterostomie	57.71.21↔	Radikale Zystektomie, mit Urethrektomie, beim Mann, laparoskopisch
56.61.99↔	Aufbau einer anderen kutanen Ureterostomie, sonstige	57.71.30↔	Radikale Zystektomie, ohne Urethrektomie, bei der Frau, offen chirurgisch
56.62↔	Revision einer anderen kutanen Ureterostomie	57.71.31↔	Radikale Zystektomie, ohne Urethrektomie, bei der Frau, laparoskopisch
56.71.00↔	Harnableitung in den Darm, n.n.bez.	57.71.40↔	Radikale Zystektomie, mit Urethrektomie, bei der Frau, offen chirurgisch
56.71.10↔	Ureterosigmoideostomie mit Reservoirbildung, offen chirurgisch	57.71.41↔	Radikale Zystektomie, mit Urethrektomie, bei der Frau, laparoskopisch
56.71.11↔	Ureterosigmoideostomie mit Reservoirbildung, laparoskopisch	57.71.50↔	Radikale Zystektomie, Becken-Eviszeration (Exenteration) beim Mann, offen chirurgisch
56.71.20↔	Umwandlung einer anderen supravasikalen Harnableitung in eine Harnableitung in den Darm	57.71.51↔	Radikale Zystektomie, Becken-Eviszeration (Exenteration) beim Mann, laparoskopisch
56.71.99↔	Harnableitung in den Darm, sonstige	57.71.99↔	Radikale Zystektomie, sonstige
56.72↔	Revision einer ureterointestinalen Anastomose	57.79.00↔	Sonstige totale Zystektomie, n.n.bez.
56.73↔	Nephrozystanastomose, n.n.bez.	57.79.10↔	Sonstige totale Zystektomie, Einfache Zystektomie, beim Mann, offen chirurgisch
56.74.00↔	Ureterozystoneostomie, n.n.bez.	57.79.11↔	Sonstige totale Zystektomie, Einfache Zystektomie, beim Mann, laparoskopisch
56.74.10↔	Ureterozystoneostomie, Isolierte Antirefluxplastik (z.B. nach Lich-Gregoir), offen chirurgisch	57.79.20↔	Sonstige totale Zystektomie, Einfache Zystektomie, bei der Frau, offen chirurgisch
56.74.11↔	Ureterozystoneostomie, isolierte Antirefluxplastik (z.B. nach Lich-Gregoir), laparoskopisch	57.79.21↔	Sonstige totale Zystektomie, Einfache Zystektomie, bei der Frau, laparoskopisch
56.74.20↔	Ureterozystoneostomie, mit Uretermodellage	57.79.99↔	Sonstige totale Zystektomie, sonstige
56.74.99↔	Ureterozystoneostomie, sonstige	57.83↔	Verschluss einer vesikointestinalen Fistel
56.75↔	Transureteroureterostomie	57.86↔	Plastische Rekonstruktion bei Exstrophie der Harnblase
56.79↔	Sonstige Anastomose eines Ureters oder Harnableitung	57.87.10↔	Rekonstruktion an der Harnblase, mit Ileum, Kolon oder Magen, offen chirurgisch
56.81↔	Lösung von intraluminalen Adhäsionen im Ureter	57.87.11↔	Rekonstruktion an der Harnblase, mit Ileum, Kolon oder Magen, laparoskopisch
56.82↔	Naht einer Ureterverletzung	57.87.20↔	Umwandlung einer anderen supravasikalen Harnableitung in eine Ersatzharnblase, offen chirurgisch
56.83↔	Verschluss einer Ureterostomie	57.87.21↔	Umwandlung einer anderen supravasikalen Harnableitung in eine Ersatzharnblase, laparoskopisch
56.84.00↔	Verschluss einer anderen Ureterfistel, n.n.bez.	57.87.30↔	Reduktionsplastik der Harnblase, offen chirurgisch
56.84.10↔	Verschluss einer Ureter-Darm-Fistel, offen chirurgisch	57.87.31↔	Reduktionsplastik der Harnblase, laparoskopisch
56.84.11↔	Verschluss einer Ureter-Darm-Fistel, laparoskopisch	57.87.40↔	Augmentation der Harnblase, offen chirurgisch
56.84.20↔	Verschluss einer ureterovaginale Fistel, offen chirurgisch	57.87.41↔	Augmentation der Harnblase, laparoskopisch
56.84.21↔	Verschluss einer ureterovaginale Fistel, laparoskopisch	58.93.11↔	Implantation eines künstlichen Harnblasensphinkters
56.84.22↔	Verschluss einer ureterovaginale Fistel, vaginal	58.94.00↔	Adjustierbare Harninkontinenztherapie, n.n.bez.
56.84.99↔	Verschluss einer anderen Ureterfistel, sonstige	58.94.11↔	Implantation eines Systems zur adjustierbaren Harninkontinenztherapie
56.85↔	Ureteropexie	58.94.21↔	Entfernen eines Systems zur adjustierbaren Harninkontinenztherapie
56.86↔	Entfernen einer Ureterligatur	58.94.31↔	Revision ohne Ersatz eines Systems zur adjustierbaren Harninkontinenztherapie
56.89↔	Sonstige plastische Rekonstruktion an einem Ureter	58.94.99↔	Adjustierbare Harninkontinenztherapie, sonstige
56.95↔	Ligatur an einem Ureter	59.00↔	Retroperitoneale Dissektion, n.n.bez.
56.99.00↔	Sonstige Operationen an einem Ureter, n.n.bez.	59.02↔	Sonstige Lösung von perirenal oder periureteralen Adhäsionen
56.99.10↔	Freilegung des Ureters (zur Exploration)	59.03.00↔	Laparoskopische Lösung von perirenal oder periureteralen Adhäsionen, n.n.bez.
56.99.20↔	Revisionsoperation am Ureter, offen chirurgisch	59.03.10↔	Ureterolyse ohne intraperitoneale Verlagerung, laparoskopisch
56.99.21↔	Revisionsoperation am Ureter, sonstiger Zugang	59.03.11↔	Ureterolyse mit intraperitonealer Verlagerung, laparoskopisch
56.99.30↔	Sonstige Operationen an einem Ureter, Injektion bei Ostiuminsuffizienz, transurethral	59.03.99↔	Laparoskopische Lösung von perirenal oder periureteralen Adhäsionen, sonstige
56.99.31↔	Sonstige Operationen an einem Ureter, Injektion bei Ostiuminsuffizienz, offen chirurgisch	59.09↔	Sonstige Inzision am perirenal oder periureteralen Gewebe
56.99.32↔	Sonstige Operationen an einem Ureter, Injektion bei Ostiuminsuffizienz, sonstiger Zugang		
56.99.99↔	Sonstige Operationen an einem Ureter, sonstige		
57.6x.00↔	Partielle Zystektomie, n.n.bez.		
57.6x.10↔	Partielle Zystektomie, ohne Ureterneointplantation, offen chirurgisch		
57.6x.11↔	Partielle Zystektomie, ohne Ureterneointplantation, laparoskopisch		
57.6x.12↔	Partielle Zystektomie, mit einseitiger oder beidseitiger Ureterneointplantation, offen chirurgisch		
57.6x.13↔	Partielle Zystektomie, mit einseitiger oder beidseitiger Ureterneointplantation, laparoskopisch		
57.6x.20↔	Partielle Zystektomie, Supratrigonale oder subtotale Resektion, ohne Ureterneointplantation, offen chirurgisch		
57.6x.21↔	Partielle Zystektomie, Supratrigonale oder subtotale Resektion, ohne Ureterneointplantation, laparoskopisch		

59.19↔	Sonstige Inzision am perivesikalen Gewebe	60.61.00↔	Lokale Exzision einer Läsion an der Prostata, n.n.bez.
59.91↔	Exzision am perirenalen oder perivesikalen Gewebe	60.61.10↔	Lokale Exzision einer Läsion an der Prostata, transurethral
59.92↔	Sonstige Operationen am perirenalen oder perivesikalen Gewebe	60.61.11↔	Lokale Exzision einer Läsion an der Prostata, suprapubisch-transvesikal
60.3↔	Suprapubische Prostatektomie	60.61.12↔	Lokale Exzision einer Läsion an der Prostata, retropubisch
60.4↔	Retropubische Prostatektomie	60.61.13↔	Lokale Exzision einer Läsion an der Prostata, perineal
60.5x.00↔	Radikale Prostatektomie, n.n.bez.	60.61.99↔	Lokale Exzision einer Läsion an der Prostata, sonstige
60.5x.10↔	Radikale Prostatektomie, laparoskopisch	60.62↔	Perineale Prostatektomie
60.5x.20↔	Radikale Prostatektomie, perineal	60.69↔	Sonstige Prostatektomie
60.5x.30↔	Radikale Prostatektomie, retropubisch	83.92↔	Einsetzen oder Ersetzen eines Skelettmuskelstimulators
60.5x.99↔	Radikale Prostatektomie, sonstige		

Prozedur L03-4

57.71.00↔	Radikale Zystektomie, n.n.bez.	57.71.50↔	Radikale Zystektomie, Becken-Eviszeration (Exenteration) beim Mann, offen chirurgisch
57.71.10↔	Radikale Zystektomie, ohne Urethrektomie, beim Mann, offen chirurgisch	57.71.51↔	Radikale Zystektomie, Becken-Eviszeration (Exenteration) beim Mann, laparoskopisch
57.71.11↔	Radikale Zystektomie, ohne Urethrektomie, beim Mann, laparoskopisch	57.71.99↔	Radikale Zystektomie, sonstige
57.71.20↔	Radikale Zystektomie, mit Urethrektomie, beim Mann, offen chirurgisch	57.79.00↔	Sonstige totale Zystektomie, n.n.bez.
57.71.21↔	Radikale Zystektomie, mit Urethrektomie, beim Mann, laparoskopisch	57.79.10↔	Sonstige totale Zystektomie, Einfache Zystektomie, beim Mann, offen chirurgisch
57.71.30↔	Radikale Zystektomie, ohne Urethrektomie, bei der Frau, offen chirurgisch	57.79.11↔	Sonstige totale Zystektomie, Einfache Zystektomie, beim Mann, laparoskopisch
57.71.31↔	Radikale Zystektomie, ohne Urethrektomie, bei der Frau, laparoskopisch	57.79.20↔	Sonstige totale Zystektomie, Einfache Zystektomie, bei der Frau, offen chirurgisch
57.71.40↔	Radikale Zystektomie, mit Urethrektomie, bei der Frau, offen chirurgisch	57.79.21↔	Sonstige totale Zystektomie, Einfache Zystektomie, bei der Frau, laparoskopisch
57.71.41↔	Radikale Zystektomie, mit Urethrektomie, bei der Frau, laparoskopisch	57.79.99↔	Sonstige totale Zystektomie, sonstige

Prozedur L03-5

56.51.00↔	Aufbau einer kutanen Ureteroileostomie, n.n.bez.	56.61.20↔	Aufbau einer anderen kutanen Ureterostomie, Umwandlung einer anderen supravessikalen Harnableitung in eine kutane Ureterostomie
56.51.10↔	Aufbau einer kutanen Ureteroileostomie, Ureteroileokutaneostomie [Ileum-Conduit] oder Ureterokolokutaneostomie [Kolon-/Sigma-Conduit], offen chirurgisch	56.61.99↔	Aufbau einer anderen kutanen Ureterostomie, sonstige
56.51.11↔	Aufbau einer kutanen Ureteroileostomie, Ureteroileokutaneostomie [Ileum-Conduit] oder Ureterokolokutaneostomie [Kolon-/Sigma-Conduit], laparoskopisch	56.62↔	Revision einer anderen kutanen Ureterostomie
56.51.12↔	Aufbau einer kutanen Ureteroileostomie, mit Darminterponat [Conduit] (nicht kontinentes Stoma), sonstiger Zugang	56.71.00↔	Harnableitung in den Darm, n.n.bez.
56.51.20↔	Aufbau einer kutanen Ureteroileostomie, Umwandlung einer anderen supravessikalen Harnableitung in eine kutane Ureteroileostomie	56.71.10↔	Ureterosigmoideostomie mit Reservoirbildung, offen chirurgisch
56.51.30↔	Aufbau einer kutanen Ureteroileostomie, mit Darmreservoir (kontinentes Stoma)	56.71.11↔	Ureterosigmoideostomie mit Reservoirbildung, laparoskopisch
56.51.99↔	Aufbau einer kutanen Ureteroileostomie, sonstige	56.71.20↔	Umwandlung einer anderen supravessikalen Harnableitung in eine Harnableitung in den Darm
56.52.00↔	Revision einer kutanen Ureteroileostomie, n.n.bez.	56.71.99↔	Harnableitung in den Darm, sonstige
56.52.10↔	Revision einer kutanen Ureteroileostomie, mit Darminterponat [Conduit]	56.72↔	Revision einer ureterointestinalen Anastomose
56.52.20↔	Revision einer kutanen Ureteroileostomie, mit Darmreservoir (kontinentes Stoma)	57.87.10↔	Rekonstruktion an der Harnblase, mit Ileum, Kolon oder Magen, offen chirurgisch
56.52.99↔	Revision einer kutanen Ureteroileostomie, sonstige	57.87.11↔	Rekonstruktion an der Harnblase, mit Ileum, Kolon oder Magen, laparoskopisch
56.61.00↔	Aufbau einer anderen kutanen Ureterostomie, n.n.bez.	57.87.20↔	Umwandlung einer anderen supravessikalen Harnableitung in eine Ersatzharnblase, offen chirurgisch
56.61.10↔	Aufbau einer anderen kutanen Ureterostomie, Ureterokutaneostomie und Transureterokutaneostomie, laparoskopisch	57.87.21↔	Umwandlung einer anderen supravessikalen Harnableitung in eine Ersatzharnblase, laparoskopisch
		57.87.30↔	Reduktionsplastik der Harnblase, offen chirurgisch
		57.87.31↔	Reduktionsplastik der Harnblase, laparoskopisch
		57.87.40↔	Augmentation der Harnblase, offen chirurgisch
		57.87.41↔	Augmentation der Harnblase, laparoskopisch

ADRG L04**Nieren-, Ureter- und grosse Harnblaseneingriffe ausser bei Neubildung**

Prozedur in Tabelle L04-2 und keine Hauptdiagnose in Tabelle L04-1

DRG L04A**Nieren-, Ureter- und grosse Harnblaseneingriffe ausser bei Neubildung mit Implantation eines künstlichen Harnblasensphinkters**

Prozedur in Tabelle L04-3

DRG L04B**Nieren-, Ureter- und grosse Harnblaseneingriffe ausser bei Neubildung, Alter < 16 Jahre**

Alter < 16 Jahre

DRG L04C**Nieren-, Ureter- und grosse Harnblaseneingriffe ausser bei Neubildung, Alter > 15 Jahre****Hauptdiagnose L04-1**

C64	BNB der Niere, ausgenommen Nierenbecken	C79.1	Sekundäre BNB Hamblase, sonst u nnbez Harnorgane
C65	BNB Nierenbecken	D09.0	Carcinoma in situ Hamblase
C66	BNB Ureter	D09.1	Carcinoma in situ sonst u nnbez Harnorgane
C67.0	Bösartige Neubildung: Trigonum vesicae	D30.0	Gutartige Neubildung Niere
C67.1	Bösartige Neubildung: Apex vesicae	D30.1	Gutartige Neubildung Nierenbecken
C67.2	Bösartige Neubildung: Laterale Harnblasenwand	D30.2	Gutartige Neubildung Ureter
C67.3	Bösartige Neubildung: Vordere Harnblasenwand	D30.3	Gutartige Neubildung Hamblase
C67.4	Bösartige Neubildung: Hintere Harnblasenwand	D30.4	Gutartige Neubildung Urethra
C67.5	Bösartige Neubildung: Harnblasenhals	D30.7	Gutartige Neubildung sonstige Harnorgane
C67.6	Bösartige Neubildung: Ostium ureteris	D30.9	Gutartige Neubildung Hamorgan, nnbez
C67.7	Bösartige Neubildung: Urachus	D41.0	NB unsich/unbek Verhalt Niere
C67.8	BNB: Hamblase, mehrere Teilbereiche überlappend	D41.1	NB unsich/unbek Verhalt Nierenbecken
C67.9	Bösartige Neubildung: Hamblase, nicht näher bezeichnet	D41.2	NB unsich/unbek Verhalt Ureter
C68.0	Bösartige Neubildung: Urethra	D41.3	NB unsich/unbek Verhalt Urethra
C68.1	Bösartige Neubildung: Paraurethrale Drüse	D41.4	NB unsich/unbek Verhalt Hamblase
C68.8	BNB: Harnorgane, mehrere Teilbereiche überlappend	D41.7	NB unsich/unbek Verhalt sonstige Harnorgane
C68.9	Bösartige Neubildung: Hamorgan, nicht näher bezeichnet	D41.9	NB unsich/unbek Verhalt Hamorgan, nnbez
C79.0	Sekundäre BNB Niere u Nierenbecken		

Prozedur L04-2

40.52.00↔	Radikale Exzision von periaortalen Lymphknoten, n.n.bez.	40.59.21↔	Radikale Exzision mediastinaler Lymphknoten im Rahmen eines anderen Eingriffs
40.52.10↔	Radikale Exzision von retroperitonealen (paraaortal, parakaval) und pelvinen Lymphknoten als selbständiger Eingriff	40.59.22↔	Radikale Exzision peribronchialer Lymphknoten im Rahmen eines anderen Eingriffs
40.52.11↔	Radikale Exzision von retroperitonealen (paraaortal, parakaval) und pelvinen Lymphknoten im Rahmen eines anderen Eingriffs	40.59.29↔	Radikale Exzision anderer Lymphknoten im Rahmen eines anderen Eingriffs, sonstige
40.52.99↔	Radikale Exzision von periaortalen Lymphknoten, sonstige	40.59.99↔	Radikale Exzision anderer Lymphknoten, sonstige
40.53.00↔	Radikale Exzision von iliakalen Lymphknoten, n.n.bez.	54.99.00↔	Sonstige Operationen in der Abdominal-Region, n.n.bez.
40.53.10↔	Radikale Exzision von iliakalen Lymphknoten als selbständiger Eingriff	54.99.30↔	Sonstige Operationen in der Abdominal-Region, Resektion von Gewebe in der Bauchregion ohne sichere Organzuordnung
40.53.11↔	Radikale Exzision von iliakalen Lymphknoten im Rahmen eines anderen Eingriffs	54.99.31↔	Debulking über Laparotomie
40.53.99↔	Radikale Exzision von iliakalen Lymphknoten, sonstige	54.99.40↔	Sonstige Operationen in der Abdominal-Region, Revision einer kutaneoperitonealen Fistel (Katheterverweilsystem)
40.54.00↔	Radikale Exzision von inguinalen Lymphknoten, n.n.bez.	54.99.41↔	Sonstige Operationen in der Abdominal-Region, Entfernung oder Verschluss einer kutaneoperitonealen Fistel (Katheterverweilsystem)
40.54.10↔	Radikale Exzision von inguinalen Lymphknoten als selbständiger Eingriff	54.99.50↔	Sonstige Operationen in der Abdominal-Region, Anlegen eines temporären Bauchwandverschlusses
40.54.11↔	Radikale Exzision von inguinalen Lymphknoten im Rahmen eines anderen Eingriffs	54.99.60↔	Sonstige Operationen in der Abdominal-Region, Lumbotomie
40.54.99↔	Radikale Exzision von inguinalen Lymphknoten, sonstige	54.99.61↔	Sonstige Operationen in der Abdominal-Region, Relumbotomie
40.59.00↔	Radikale Exzision anderer Lymphknoten, n.n.bez.	54.99.81↔	Revision von Kathetern mit automatischer, programmierbarer und wiederaufladbarer Pumpe zur kontinuierlichen Aszitesdrainage
40.59.10↔	Radikale Exzision anderer Lymphknoten als selbständiger Eingriff, n.n.bez.	54.99.82↔	Behebung einer mechanischen Obstruktion von Kathetern mit automatischer, programmierbarer und wiederaufladbarer Pumpe zur kontinuierlichen Aszitesdrainage
40.59.11↔	Radikale Exzision mediastinaler Lymphknoten als selbständiger Eingriff	54.99.99↔	Sonstige Operationen in der Abdominal-Region, sonstige
40.59.12↔	Radikale Exzision peribronchialer Lymphknoten als selbständiger Eingriff	54.a0↔	Operationen im Retroperitonealraum, n.n.bez.
40.59.19↔	Radikale Exzision anderer Lymphknoten als selbständiger Eingriff, sonstige	54.a1↔	Exzision und Destruktion von retroperitoneal gelegenen Gewebe
40.59.20↔	Radikale Exzision anderer Lymphknoten im Rahmen eines anderen Eingriffs, n.n.bez.		

54.a9↔	Operationen im Retroperitonealraum, sonstige	56.41.30↔	Partielle Ureterektomie, Resektion eines Ureterstumpfes
55.01.11↔	Nephrotomie, offen chirurgisch	56.41.40↔	Resektion einer Ureterozele, transurethral
55.01.12↔	Nephrotomie, offen chirurgisch zur Exploration	56.41.41↔	Resektion einer Ureterozele, offen chirurgisch
55.01.13↔	Nephrotomie, offen chirurgisch zur Punktion einer Zyste	56.41.49↔	Resektion einer Ureterozele, sonstiger Zugang
55.02.11↔	Nephrostomie, offen chirurgisch	56.41.99↔	Partielle Ureterektomie, sonstige
55.24↔	Offene Nierenbiopsie	56.42↔	Totale Ureterektomie
55.31↔	Marsupialisation einer Läsion an der Niere	56.51.00↔	Aufbau einer kutanen Ureteroileostomie, n.n.bez.
55.32↔	Offene Exzision von Läsion oder Gewebe an der Niere	56.51.10↔	Aufbau einer kutanen Ureteroileostomie, Ureteroileokutaneostomie [Ileum-Conduit] oder Ureterokolokutaneostomie [Kolon-/Sigma-Conduit], offen chirurgisch
55.34↔	Laparoskopische Exzision von Läsion oder Gewebe an der Niere	56.51.11↔	Aufbau einer kutanen Ureteroileostomie, Ureteroileokutaneostomie [Ileum-Conduit] oder Ureterokolokutaneostomie [Kolon-/Sigma-Conduit], laparoskopisch
55.39.00↔	Sonstige lokale Exzision oder Destruktion von Läsion oder Gewebe an der Niere, n.n.bez.	56.51.12↔	Aufbau einer kutanen Ureteroileostomie, mit Darminterponat [Conduit] (nicht kontinentes Stoma), sonstiger Zugang
55.39.10↔	Sonstige lokale Exzision oder Destruktion von Läsion oder Gewebe an der Niere, Exzision ureterorenoskopisch	56.51.20↔	Aufbau einer kutanen Ureteroileostomie, Umwandlung einer anderen suprapavesikalen Harnableitung in eine kutane Ureteroileostomie
55.39.21↔	Sonstige lokale Exzision oder Destruktion von Läsion oder Gewebe an der Niere, Destruktion, ureterorenoskopisch	56.51.30↔	Aufbau einer kutanen Ureteroileostomie, mit Darmreservoir (kontinentes Stoma)
55.39.22↔	Sonstige lokale Exzision oder Destruktion von Läsion oder Gewebe an der Niere, Destruktion, offen chirurgisch	56.51.99↔	Aufbau einer kutanen Ureteroileostomie, sonstige
55.39.23↔	Sonstige lokale Exzision oder Destruktion von Läsion oder Gewebe an der Niere, Destruktion, laparoskopisch	56.52.00↔	Revision einer kutanen Ureteroileostomie, n.n.bez.
55.39.29↔	Sonstige lokale Exzision oder Destruktion von Läsion oder Gewebe an der Niere, Destruktion, sonstiger Zugang	56.52.10↔	Revision einer kutanen Ureteroileostomie, mit Darminterponat [Conduit]
55.39.99↔	Sonstige lokale Exzision oder Destruktion von Läsion oder Gewebe an der Niere, sonstige	56.52.20↔	Revision einer kutanen Ureteroileostomie, mit Darmreservoir (kontinentes Stoma)
55.4↔	Partielle Nephrektomie	56.52.99↔	Revision einer kutanen Ureteroileostomie, sonstige
55.51.00↔	Nephroureterektomie, n.n.bez.	56.61.00↔	Aufbau einer anderen kutanen Ureterostomie, n.n.bez.
55.51.01↔	Nephroureterektomie, ausser zur Transplantation	56.61.10↔	Aufbau einer anderen kutanen Ureterostomie, Ureterokutaneostomie und Transureterokutaneostomie, laparoskopisch
55.51.02↔	Nephrektomie zur Transplantation, Lebendspende	56.61.20↔	Aufbau einer anderen kutanen Ureterostomie, Umwandlung einer anderen suprapavesikalen Harnableitung in eine kutane Ureterostomie
55.51.99↔	Nephroureterektomie, sonstige	56.61.99↔	Aufbau einer anderen kutanen Ureterostomie, sonstige
55.52↔	Nephrektomie einer belassenen Niere	56.62↔	Revision einer anderen kutanen Ureterostomie
55.53↔	Entfernen einer transplantierten oder abgestossenen Niere	56.71.00↔	Harnableitung in den Darm, n.n.bez.
55.54↔	Beidseitige Nephrektomie	56.71.10↔	Ureterosigmoideostomie mit Reservoirbildung, offen chirurgisch
55.61↔	Autotransplantation einer Niere	56.71.11↔	Ureterosigmoideostomie mit Reservoirbildung, laparoskopisch
55.7↔	Nephropexie	56.71.20↔	Umwandlung einer anderen suprapavesikalen Harnableitung in eine Harnableitung in den Darm
55.81↔	Naht einer Rissverletzung an der Niere	56.71.99↔	Harnableitung in den Darm, sonstige
55.82↔	Verschluss einer Nephrostomie und Pyelostomie	56.72↔	Revision einer ureterointestinalen Anastomose
55.83↔	Verschluss von anderen Nierenfisteln	56.73↔	Nephrozystanastomose, n.n.bez.
55.84↔	Reposition einer Nierenstiel-Torsion	56.74.00↔	Ureterozystoneostomie, n.n.bez.
55.85↔	Symphysiotomie einer Hufeisenniere	56.74.10↔	Ureterozystoneostomie, Isolierte Antirefluxplastik (z.B. nach Lich-Gregoir), offen chirurgisch
55.86↔	Anastomose an der Niere	56.74.11↔	Ureterozystoneostomie, isolierte Antirefluxplastik (z.B. nach Lich-Gregoir), laparoskopisch
55.87↔	Plastische Rekonstruktion am pyeloureteralen Übergang	56.74.20↔	Ureterozystoneostomie, mit Uretermodellage
55.89↔	Sonstige plastische Rekonstruktion an der Niere	56.74.99↔	Ureterozystoneostomie, sonstige
55.91↔	Nierendekapsulation	56.75↔	Transureteroureterostomie
55.99.00↔	Sonstige Operationen an der Niere, n.n.bez.	56.79↔	Sonstige Anastomose eines Ureters oder Harnableitung
55.99.10↔	Sonstige Operationen an der Niere, Revisionsoperation an der Niere	56.81↔	Lösung von intraluminalen Adhäsionen im Ureter
55.99.99↔	Sonstige Operationen an der Niere, sonstige	56.82↔	Naht einer Ureterverletzung
56.1x.00↔	Ureterale Meatotomie, n.n.bez.	56.83↔	Verschluss einer Ureterostomie
56.1x.10↔	Ureterale Meatotomie, perkutan-transvesikal	56.84.00↔	Verschluss einer anderen Ureterfistel, n.n.bez.
56.1x.11↔	Ureterale Meatotomie, transurethral	56.84.10↔	Verschluss einer Ureter-Darm-Fistel, offen chirurgisch
56.1x.12↔	Ureterale Meatotomie, offen-chirurgisch	56.84.11↔	Verschluss einer Ureter-Darm-Fistel, laparoskopisch
56.1x.99↔	Ureterale Meatotomie, sonstige	56.84.20↔	Verschluss einer ureterovaginale Fistel, offen chirurgisch
56.2x.00↔	Ureterotomie, n.n.bez.	56.84.21↔	Verschluss einer ureterovaginale Fistel, laparoskopisch
56.2x.10↔	Ureterotomie, perkutan-transrenal	56.84.22↔	Verschluss einer ureterovaginale Fistel, vaginal
56.2x.11↔	Ureterotomie, perkutan-transrenal, mit Entfernung eines Harnsteins	56.84.99↔	Verschluss einer anderen Ureterfistel, sonstige
56.2x.20↔	Ureterotomie, ureterorenoskopisch	56.85↔	Ureteropexie
56.2x.30↔	Ureterotomie, offen chirurgisch	56.86↔	Entfernen einer Ureterligatur
56.2x.40↔	Ureterotomie, laparoskopisch	56.89↔	Sonstige plastische Rekonstruktion an einem Ureter
56.2x.99↔	Ureterotomie, sonstige	56.95↔	Ligatur an einem Ureter
56.34↔	Offene Ureterbiopsie	56.99.00↔	Sonstige Operationen an einem Ureter, n.n.bez.
56.40↔	Ureterektomie, n.n.bez.	56.99.10↔	Freilegung des Ureters (zur Exploration)
56.41.00↔	Partielle Ureterektomie, n.n.bez.	56.99.20↔	Revisionsoperation am Ureter, offen chirurgisch
56.41.10↔	Partielle Ureterektomie, Resektion des Ureterostiums, perkutan-transvesikal		
56.41.11↔	Partielle Ureterektomie, Resektion des Ureterostiums, transurethral		
56.41.12↔	Partielle Ureterektomie, Resektion des Ureterostiums, offen chirurgisch		
56.41.20↔	Partielle Ureterektomie, offen chirurgisch		
56.41.21↔	Partielle Ureterektomie, laparoskopisch		

56.99.21↔	Revisionsoperation am Ureter, sonstiger Zugang	57.79.99↔	Sonstige totale Zystektomie, sonstige
56.99.30↔	Sonstige Operationen an einem Ureter, Injektion bei Ostiuminsuffizienz, transurethral	57.83↔	Verschluss einer vesikointestinalen Fistel
56.99.31↔	Sonstige Operationen an einem Ureter, Injektion bei Ostiuminsuffizienz, offen chirurgisch	57.86↔	Plastische Rekonstruktion bei Exstrophie der Harnblase
56.99.32↔	Sonstige Operationen an einem Ureter, Injektion bei Ostiuminsuffizienz, sonstiger Zugang	57.87.10↔	Rekonstruktion an der Harnblase, mit Ileum, Kolon oder Magen, offen chirurgisch
56.99.99↔	Sonstige Operationen an einem Ureter, sonstige	57.87.11↔	Rekonstruktion an der Harnblase, mit Ileum, Kolon oder Magen, laparoskopisch
57.6x.00↔	Partielle Zystektomie, n.n.bez.	57.87.20↔	Umwandlung einer anderen suprapubischen Harnableitung in eine Ersatzharnblase, offen chirurgisch
57.6x.10↔	Partielle Zystektomie, ohne Ureterneointplantation, offen chirurgisch	57.87.21↔	Umwandlung einer anderen suprapubischen Harnableitung in eine Ersatzharnblase, laparoskopisch
57.6x.11↔	Partielle Zystektomie, ohne Ureterneointplantation, laparoskopisch	57.87.30↔	Reduktionsplastik der Harnblase, offen chirurgisch
57.6x.12↔	Partielle Zystektomie, mit einseitiger oder beidseitiger Ureterneointplantation, offen chirurgisch	57.87.31↔	Reduktionsplastik der Harnblase, laparoskopisch
57.6x.13↔	Partielle Zystektomie, mit einseitiger oder beidseitiger Ureterneointplantation, laparoskopisch	57.87.40↔	Augmentation der Harnblase, offen chirurgisch
57.6x.20↔	Partielle Zystektomie, Supratrigonale oder subtotale Resektion, ohne Ureterneointplantation, offen chirurgisch	57.87.41↔	Augmentation der Harnblase, laparoskopisch
57.6x.21↔	Partielle Zystektomie, Supratrigonale oder subtotale Resektion, ohne Ureterneointplantation, laparoskopisch	58.93.11↔	Implantation eines künstlichen Harnblasensphinkters
57.6x.22↔	Partielle Zystektomie, Supratrigonale oder subtotale Resektion mit einseitiger oder beidseitiger Ureterneointplantation, offen chirurgisch	58.94.00↔	Adjustierbare Harninkontinenztherapie, n.n.bez.
57.6x.23↔	Partielle Zystektomie, Supratrigonale oder subtotale Resektion mit einseitiger oder beidseitiger Ureterneointplantation, laparoskopisch	58.94.11↔	Implantation eines Systems zur adjustierbaren Harninkontinenztherapie
57.6x.99↔	Partielle Zystektomie, sonstige	58.94.21↔	Entfernen eines Systems zur adjustierbaren Harninkontinenztherapie
57.71.00↔	Radikale Zystektomie, n.n.bez.	58.94.31↔	Revision ohne Ersatz eines Systems zur adjustierbaren Harninkontinenztherapie
57.71.10↔	Radikale Zystektomie, ohne Urethrektomie, beim Mann, offen chirurgisch	58.94.99↔	Adjustierbare Harninkontinenztherapie, sonstige
57.71.11↔	Radikale Zystektomie, ohne Urethrektomie, beim Mann, laparoskopisch	59.00↔	Retroperitoneale Dissektion, n.n.bez.
57.71.20↔	Radikale Zystektomie, mit Urethrektomie, beim Mann, offen chirurgisch	59.02↔	Sonstige Lösung von perirenenalen oder periureteralen Adhäsionen
57.71.21↔	Radikale Zystektomie, mit Urethrektomie, beim Mann, laparoskopisch	59.03.00↔	Laparoskopische Lösung von perirenenalen oder periureteralen Adhäsionen, n.n.bez.
57.71.30↔	Radikale Zystektomie, ohne Urethrektomie, bei der Frau, offen chirurgisch	59.03.10↔	Ureterolyse ohne intraperitoneale Verlagerung, laparoskopisch
57.71.31↔	Radikale Zystektomie, ohne Urethrektomie, bei der Frau, laparoskopisch	59.03.11↔	Ureterolyse mit intraperitonealer Verlagerung, laparoskopisch
57.71.40↔	Radikale Zystektomie, mit Urethrektomie, bei der Frau, offen chirurgisch	59.03.99↔	Laparoskopische Lösung von perirenenalen oder periureteralen Adhäsionen, sonstige
57.71.41↔	Radikale Zystektomie, mit Urethrektomie, bei der Frau, laparoskopisch	59.09↔	Sonstige Inzision am perirenenalen oder periureteralen Gewebe
57.71.50↔	Radikale Zystektomie, Becken-Eviszeration (Exenteration) beim Mann, offen chirurgisch	59.19↔	Sonstige Inzision am perivesikalen Gewebe
57.71.51↔	Radikale Zystektomie, Becken-Eviszeration (Exenteration) beim Mann, laparoskopisch	59.91↔	Exzision am perirenenalen oder perivesikalen Gewebe
57.71.99↔	Radikale Zystektomie, sonstige	59.92↔	Sonstige Operationen am perirenenalen oder perivesikalen Gewebe
57.79.00↔	Sonstige totale Zystektomie, n.n.bez.	60.3↔	Suprapubische Prostatektomie
57.79.10↔	Sonstige totale Zystektomie, Einfache Zystektomie, beim Mann, offen chirurgisch	60.4↔	Retropubische Prostatektomie
57.79.11↔	Sonstige totale Zystektomie, Einfache Zystektomie, beim Mann, laparoskopisch	60.5x.00↔	Radikale Prostatektomie, n.n.bez.
57.79.20↔	Sonstige totale Zystektomie, Einfache Zystektomie, bei der Frau, offen chirurgisch	60.5x.10↔	Radikale Prostatektomie, laparoskopisch
57.79.21↔	Sonstige totale Zystektomie, Einfache Zystektomie, bei der Frau, laparoskopisch	60.5x.20↔	Radikale Prostatektomie, perineal
		60.5x.30↔	Radikale Prostatektomie, retropubisch
		60.5x.99↔	Radikale Prostatektomie, sonstige
		60.61.00↔	Lokale Exzision einer Läsion an der Prostata, n.n.bez.
		60.61.10↔	Lokale Exzision einer Läsion an der Prostata, transurethral
		60.61.11↔	Lokale Exzision einer Läsion an der Prostata, suprapubisch-transvesikal
		60.61.12↔	Lokale Exzision einer Läsion an der Prostata, retropubisch
		60.61.13↔	Lokale Exzision einer Läsion an der Prostata, perineal
		60.61.99↔	Lokale Exzision einer Läsion an der Prostata, sonstige
		60.62↔	Perineale Prostatektomie
		60.69↔	Sonstige Prostatektomie
		83.92↔	Einsetzen oder Ersetzen eines Skelettmuskelstimulators

Prozedur L04-3

58.93.11↔ Implantation eines künstlichen Harnblasensphinkters

ADRG L05**Transurethrale Prostataresektion**

Prozedur in Tabelle L05-1

DRG L05A**Transurethrale Prostataresektion mit äusserst schweren CC**

PCCL > 3

DRG L05B**Transurethrale Prostataresektion****Prozedur L05-1**

60.20↔	Transurethrale Prostatektomie, n.n.bez.	60.29↔	Sonstige transurethrale Prostatektomie
60.22↔	Transurethrale Prostatektomie, Elektroresektion und Elektroverapisation von Prostatagewebe		

ADRG L06**Kleine Eingriffe an der Harnblase**

Prozedur in Tabelle L06-1

DRG L06A**Kleine Eingriffe an der Harnblase mit äusserst schweren CC**

PCCL > 3

DRG L06B**Kleine Eingriffe an der Harnblase****Prozedur L06-1**

54.3x.00↔	Exzision oder Destruktion von Läsion oder Gewebe an Bauchwand oder Nabel, n.n.bez.	57.59.20↔	Offene Exzision oder Destruktion von anderer Läsion oder Gewebe an der Harnblase, Myektomie
54.3x.19↔	Sonstige Exzision von Läsion oder Gewebe an Bauchwand oder Nabel	57.59.99↔	Offene Exzision oder Destruktion von anderer Läsion oder Gewebe an der Harnblase, sonstige
54.3x.20↔	Destruktion von Läsion oder Gewebe an Bauchwand oder Nabel	57.6x.00↔	Partielle Zystektomie, n.n.bez.
54.3x.99↔	Exzision oder Destruktion von Läsion oder Gewebe an Bauchwand oder Nabel, sonstige	57.6x.10↔	Partielle Zystektomie, ohne Ureterneointplantation, offen chirurgisch
55.96↔	Sonstige Injektion einer therapeutischen Substanz in eine Niere	57.6x.11↔	Partielle Zystektomie, ohne Ureterneointplantation, laparoskopisch
56.94↔	Entfernen eines elektronischen Ureterstimulators	57.6x.12↔	Partielle Zystektomie, mit einseitiger oder beidseitiger Ureterneointplantation, offen chirurgisch
56.99.00↔	Sonstige Operationen an einem Ureter, n.n.bez.	57.6x.13↔	Partielle Zystektomie, mit einseitiger oder beidseitiger Ureterneointplantation, laparoskopisch
56.99.10↔	Freilegung des Ureters (zur Exploration)	57.6x.20↔	Partielle Zystektomie, Supratrigonale oder subtotale Resektion, ohne Ureterneointplantation, offen chirurgisch
56.99.20↔	Revisionsoperation am Ureter, offen chirurgisch	57.6x.21↔	Partielle Zystektomie, Supratrigonale oder subtotale Resektion, ohne Ureterneointplantation, laparoskopisch
56.99.21↔	Revisionsoperation am Ureter, sonstiger Zugang	57.6x.22↔	Partielle Zystektomie, Supratrigonale oder subtotale Resektion mit einseitiger oder beidseitiger Ureterneointplantation, offen chirurgisch
56.99.30↔	Sonstige Operationen an einem Ureter, Injektion bei Ostiuminsuffizienz, transurethral	57.6x.23↔	Partielle Zystektomie, Supratrigonale oder subtotale Resektion mit einseitiger oder beidseitiger Ureterneointplantation, laparoskopisch
56.99.31↔	Sonstige Operationen an einem Ureter, Injektion bei Ostiuminsuffizienz, offen chirurgisch	57.6x.99↔	Partielle Zystektomie, sonstige
56.99.32↔	Sonstige Operationen an einem Ureter, Injektion bei Ostiuminsuffizienz, sonstiger Zugang	57.81↔	Naht einer Harnblasenverletzung
56.99.99↔	Sonstige Operationen an einem Ureter, sonstige	57.82↔	Verschluss einer Zystostomie
57.12↔	Lösung von intraluminalen Adhäsionen mit Inzision an der Harnblase	57.84.00↔	Verschluss einer anderen Harnblasenfistel, n.n.bez.
57.21↔	Vesikostomie	57.84.10↔	Verschluss einer vesikovaginalen Fistel, offen chirurgisch (abdominal)
57.22↔	Revision einer Vesikostomie	57.84.11↔	Verschluss einer vesikovaginalen Fistel, vaginal
57.23.00↔	Appendicovesikostomie, n.n.bez.	57.84.12↔	Verschluss einer vesikovaginalen Fistel, transvesikal
57.23.11↔	Anlegen einer Appendicovesikostomie	57.84.13↔	Verschluss einer vesikovaginalen Fistel, laparoskopisch
57.23.12↔	Oberflächliche Revision einer Appendicovesikostomie	57.84.20↔	Verschluss einer vesikokutanen Fistel, offen chirurgisch
57.23.13↔	Tiefe Revision einer Appendicovesikostomie	57.84.21↔	Verschluss einer vesikokutanen Fistel, laparoskopisch
57.23.99↔	Appendicovesikostomie, sonstige	57.84.99↔	Verschluss einer anderen Harnblasenfistel, sonstige
57.34↔	Offene Biopsie der Harnblase	57.88↔	Sonstige Anastomose an der Harnblase
57.51↔	Exzision des Urachus	57.89↔	Sonstige plastische Rekonstruktion an der Harnblase
57.58↔	Laparoskopische Exzision oder Destruktion von anderer Läsion oder Gewebe an der Harnblase	57.91↔	Sphinkterotomie an der Harnblase
57.59.00↔	Offene Exzision oder Destruktion von anderer Läsion oder Gewebe an der Harnblase, n.n.bez.		
57.59.10↔	Offene Exzision oder Destruktion von anderer Läsion oder Gewebe an der Harnblase, Exzision, offen chirurgisch		

57.93.00↔	(Postoperative) Blutstillung an der Harnblase, n.n.bez.	58.24↔	Biopsie am Periarethralgewebe
57.93.10↔	(Postoperative) Blutstillung an der Harnblase, perkutan	59.11↔	Sonstige Lösung von perivesikalen Adhäsionen
57.93.11↔	(Postoperative) Blutstillung an der Harnblase, transurethral	59.12↔	Laparoskopische Lösung von perivesikalen Adhäsionen
57.93.12↔	(Postoperative) Blutstillung an der Harnblase, offen chirurgisch	59.19↔	Sonstige Inzision am perivesikalen Gewebe
57.93.13↔	(Postoperative) Blutstillung an der Harnblase, laparoskopisch	59.21↔	Biopsie am perirenal oder perivesikalen Gewebe
57.93.14↔	(Postoperative) Blutstillung an der Harnblase, über ein Stoma	59.3↔	Plikatur am urethrovesikalen Übergang
57.93.99↔	(Postoperative) Blutstillung an der Harnblase, sonstige	59.4↔	Suprapubische Schlingensuspension
57.98↔	Entfernen eines elektronischen Blasenstimulators	59.5↔	Retropubische urethrale Suspension
57.99.00↔	Sonstige Operationen an der Harnblase, n.n.bez.	59.6↔	Paraurethrale Suspension
57.99.10↔	Entfernung eines Steines aus einer Ersatzharnblase, offen chirurgisch oder laparoskopisch	59.71↔	Levatorplastik zur urethrovesikalen Suspension
57.99.11↔	Entfernung eines Steines aus einer Ersatzharnblase, transurethral, perkutan, über ein Stoma oder sonstige	59.72↔	Implantat-Injektion in Urethra und/oder Harnblasenhals
57.99.12↔	Entfernung eines Fremdkörpers aus einer Ersatzharnblase, offen chirurgisch oder laparoskopisch	59.73.00↔	Transvaginale Suspension, n.n.bez.
57.99.13↔	Entfernung eines Fremdkörpers aus einer Ersatzharnblase, transurethral, perkutan, über ein Stoma oder sonstige	59.73.10↔	Transvaginale Suspension mit alloplastischer Bandeinlage, n.n.bez.
57.99.14↔	Entfernung von Schleim aus einer Ersatzharnblase, offen chirurgisch oder laparoskopisch	59.73.11↔	Transvaginale Suspension mit alloplastischer Bandeinlage, spannungsfreies transvaginales Band (TVT)
57.99.15↔	Entfernung von Schleim aus einer Ersatzharnblase, transurethral, perkutan, über ein Stoma oder sonstige	59.73.12↔	Transvaginale Suspension mit alloplastischer Bandeinlage, transobturatorisches Band (TOT)
57.99.16↔	Exzision von erkranktem Gewebe aus einer Ersatzharnblase, offen chirurgisch, laparoskopisch oder perkutan	59.73.19↔	Transvaginale Suspension mit alloplastischer Bandeinlage, sonstige
57.99.17↔	Exzision von erkranktem Gewebe aus einer Ersatzharnblase, transurethral, über ein Stoma oder sonstige	59.73.99↔	Transvaginale Suspension, sonstige
57.99.20↔	Injektionsbehandlung an der Harnblase, perkutan	59.74↔	Suspensionsoperation beim Mann
57.99.21↔	Injektionsbehandlung an der Harnblase, transurethral	59.79↔	Sonstige plastische Rekonstruktion bei Stressinkontinenz
57.99.22↔	Injektionsbehandlung an der Harnblase, offen chirurgisch	59.99↔	Sonstige Operationen an den Harnorganen
57.99.23↔	Injektionsbehandlung an der Harnblase, laparoskopisch	69.21↔	Operation mit Interposition
57.99.24↔	Injektionsbehandlung an der Harnblase, über ein Stoma	69.22↔	Sonstige uterine Suspensionsoperation
57.99.30↔	Revision an der Harnblase, perkutan	70.50↔	Raffung von Zystozele und Rektozele
57.99.31↔	Revision an der Harnblase, transurethral	70.51↔	Raffung einer Zystozele
57.99.32↔	Revision an der Harnblase, offen chirurgisch	70.52.00↔	Raffung einer Rektozele, n.n.bez.
57.99.33↔	Revision an der Harnblase, laparoskopisch	70.52.10↔	Douglasplastik
57.99.34↔	Revision an der Harnblase, über ein Stoma	70.52.99↔	Raffung einer Rektozele, sonstige
57.99.40↔	Operative Harnblasendehnung, n.n.bez.	70.53↔	Raffung einer Zystozele und Rektozele mit Transplantat oder Prothese
57.99.41↔	Operative Harnblasendehnung, offen chirurgisch	70.54↔	Korrektur einer Zystozele mit Transplantat oder Prothese
57.99.42↔	Operative Harnblasendehnung, laparoskopisch	70.55↔	Korrektur einer Rektozele mit Transplantat oder Prothese
57.99.43↔	Operative Harnblasendehnung, transurethral	70.77↔	Suspension und Fixation der Vagina
57.99.44↔	Operative Harnblasendehnung, perkutan	70.78↔	Suspension und Fixation der Vagina mit Transplantat oder Prothese
57.99.45↔	Operative Harnblasendehnung, über ein Stoma	70.79.00↔	Sonstige plastische Rekonstruktion an der Vagina, n.n.bez.
57.99.49↔	Operative Harnblasendehnung, sonstige	70.79.10↔	Sonstige vaginale Kolporrhaphie mit Beckenbodenplastik
57.99.99↔	Sonstige Operationen an der Harnblase, sonstige	70.79.99↔	Sonstige plastische Rekonstruktion an der Vagina, sonstige

ADRG L08**Komplexe Eingriffe an der Urethra**

Prozedur in Tabelle L08-1

DRG L08Z**Komplexe Eingriffe an der Urethra****Prozedur L08-1**

57.85↔	Zystourethroplastik und plastische Rekonstruktion am Harnblasenhals	58.44↔	Reanastomose der Urethra
58.39.10↔	Sonstige lokale Exzision oder Destruktion von Läsion oder Gewebe an der Urethra, Exzision, offen chirurgisch	58.45.10↔	Plastische Rekonstruktion bei Hypospadie oder Epispadie, bei der Frau
58.39.30↔	Urethrektomie als selbstständiger Eingriff bei der Frau, einfach	58.45.20↔	Plastische Rekonstruktion bei Hypospadie oder Epispadie, beim Mann, Schaftaufrichtung und Chordektomie
58.39.31↔	Urethrektomie als selbstständiger Eingriff bei der Frau, radikal	58.45.21↔	Plastische Rekonstruktion bei Hypospadie oder Epispadie, beim Mann, sonstige Verfahren
58.39.32↔	Urethrektomie als selbstständiger Eingriff beim Mann, einfach	58.46.10↔	Rekonstruktion des distalen Teils der Urethra nach Verletzung
58.39.33↔	Urethrektomie als selbstständiger Eingriff beim Mann, radikal	58.46.11↔	Rekonstruktion der Pars prostatica oder der Pars membranacea der Urethra nach Verletzung
58.41↔	Naht einer Urethraverletzung	58.49.00↔	Sonstige plastische Rekonstruktion an der Urethra, n.n.bez.
58.42↔	Verschluss einer Urethrostomie	58.49.10↔	Einzeitige plastische Rekonstruktion der Urethra, mit Präputial- oder Penishaut
58.43.10↔	Verschluss einer urethrovaginalen Fistel, offen chirurgisch (abdominal)	58.49.11↔	Einzeitige plastische Rekonstruktion der Urethra, mit Mund- oder Harnblasenschleimhaut, sonstige Rekonstruktion
58.43.11↔	Verschluss einer urethrovaginalen Fistel, laparoskopisch		
58.43.12↔	Verschluss einer urethrovaginalen Fistel, vaginal		
58.43.20↔	Verschluss einer urethrokutanen Fistel		
58.43.30↔	Verschluss einer urethrorektalen Fistel		

58.49.20↔	Zweiseitige plastische Rekonstruktion der Urethra, erste Sitzung, mit Präputial- oder Penishaut	58.49.33↔	Zweiseitige plastische Rekonstruktion der Urethra, zweite Sitzung, mit Mund- oder Harnblasenschleimhaut
58.49.21↔	Zweiseitige plastische Rekonstruktion der Urethra, erste Sitzung, mit Mund- oder Harnblasenschleimhaut	58.49.39↔	Zweiseitige plastische Rekonstruktion der Urethra, zweite Sitzung, sonstige
58.49.29↔	Sonstige plastische Rekonstruktion der Urethra, zweiseitig, erste Sitzung, sonstige Rekonstruktion	58.49.40↔	Revision einer plastischen Rekonstruktion an der Urethra
58.49.30↔	Zweiseitige plastische Rekonstruktion der Urethra, zweite Sitzung, n.n.bez.	58.49.99↔	Sonstige plastische Rekonstruktion an der Urethra, sonstige
58.49.31↔	Zweiseitige plastische Rekonstruktion der Urethra, zweite Sitzung, mit Präputial- oder Penishaut	58.92↔	Exzision am Perirethralgewebe

ADRG L09**Andere Eingriffe bei Erkrankungen der Harnorgane**

Mindestens eine Prozedur in Tabelle L09-2

DRG L09A**Andere Eingriffe bei Erkrankungen der Harnorgane, Alter < 16 Jahre oder mit äusserst schweren CC oder bei Neubildungen oder bestimmter Eingriff**

Alter < 16 Jahre oder PCCL > 3 oder Diagnose in Tabelle L09-1 oder Prozedur in Tabelle L09-3

DRG L09B**Andere Eingriffe bei Erkrankungen der Harnorgane, Alter > 15 Jahr****Diagnose L09-1**

C64	BNB der Niere, ausgenommen Nierenbecken	C79.1	Sekundäre BNB Harnblase, sonst u nnbez Harnorgane
C65	BNB Nierenbecken	D09.0	Carcinoma in situ Harnblase
C66	BNB Ureter	D09.1	Carcinoma in situ sonst u nnbez Harnorgane
C67.0	Bösartige Neubildung: Trigonum vesicae	D30.0	Gutartige Neubildung Niere
C67.1	Bösartige Neubildung: Apex vesicae	D30.1	Gutartige Neubildung Nierenbecken
C67.2	Bösartige Neubildung: Laterale Harnblasenwand	D30.2	Gutartige Neubildung Ureter
C67.3	Bösartige Neubildung: Vordere Harnblasenwand	D30.3	Gutartige Neubildung Harnblase
C67.4	Bösartige Neubildung: Hintere Harnblasenwand	D30.4	Gutartige Neubildung Urethra
C67.5	Bösartige Neubildung: Harnblasenhals	D30.7	Gutartige Neubildung sonstige Harnorgane
C67.6	Bösartige Neubildung: Ostium ureteris	D30.9	Gutartige Neubildung Harnorgan, nnbez
C67.7	Bösartige Neubildung: Urachus	D41.0	NB unsich/unbek Verhalt Niere
C67.8	BNB: Harnblase, mehrere Teilbereiche überlappend	D41.1	NB unsich/unbek Verhalt Nierenbecken
C67.9	Bösartige Neubildung: Harnblase, nicht näher bezeichnet	D41.2	NB unsich/unbek Verhalt Ureter
C68.0	Bösartige Neubildung: Urethra	D41.3	NB unsich/unbek Verhalt Urethra
C68.1	Bösartige Neubildung: Paraurethrale Drüse	D41.4	NB unsich/unbek Verhalt Harnblase
C68.8	BNB: Harnorgane, mehrere Teilbereiche überlappend	D41.7	NB unsich/unbek Verhalt sonstige Harnorgane
C68.9	Bösartige Neubildung: Harnorgan, nicht näher bezeichnet	D41.9	NB unsich/unbek Verhalt Harnorgan, nnbez
C79.0	Sekundäre BNB Niere u Nierenbecken		

Prozedur L09-2

00.63↔	Perkutanes Einsetzen von Stent(s) an A. carotis	03.93.21↔	Implantation oder Ersetzen der Elektrode(n) eines permanenten epiduralen Neurostimulators, Mehrelektrodensystems, Dauerstimulation, perkutan
00.64↔	Perkutanes Einsetzen von Stent(s) an sonstigen präzerebralen (extrakraniellen) Arterien	03.93.22↔	Implantation oder Ersetzen der Elektrode(n) eines permanenten epiduralen Neurostimulators, Einzelelektrodensystems, Dauerstimulation, offen chirurgisch
00.65.00↔	Perkutanes Einsetzen von sonstigem(n) intrakraniellen vaskulären Stent(s), n.n.bez.	03.93.23↔	Implantation oder Ersetzen der Elektrode(n) eines permanenten epiduralen Neurostimulators, Mehrelektrodensystems, Dauerstimulation, offen chirurgisch
00.65.11↔	Perkutanes transluminale Einsetzen von intrakraniellen vaskulären Mikrostent(s)	03.93.30↔	Implantation oder Ersetzen einer subduralen Elektrode zur Vorderwurzelstimulation
00.65.99↔	Perkutanes Einsetzen von sonstigem(n) intrakraniellen vaskulären Stent(s), sonstige	03.93.99↔	Implantation oder Ersetzen der Elektrode(n) eines spinalen Neurostimulators, sonstige
00.67.00↔	Perkutanes Einsetzen von zentralen Gefässstent(s), n.n.bez.	04.92.00↔	Implantation oder Ersetzen der Elektrode(n) eines peripheren Neurostimulators, n.n.bez.
00.67.10↔	Perkutanes Einsetzen von Gefässstent(s) in die V. cava	04.92.10↔	Implantation oder Ersetzen der Elektrode(n) eines temporären peripheren Neurostimulators, Einzelelektrodensystems, Teststimulation
00.67.20↔	Perkutanes Einsetzen von Gefässstent(s) in die V. porta	04.92.11↔	Implantation oder Ersetzen der Elektrode(n) eines temporären peripheren Neurostimulators, Mehrelektrodensystems, Teststimulation
00.67.99↔	Perkutanes Einsetzen von zentralen Gefässstent(s), sonstige	04.92.20↔	Implantation oder Ersetzen der Elektrode(n) eines permanenten peripheren Neurostimulators, Stabelektrode, Einzelelektrodensystems, perkutan
01.15↔	Biopsie am Schädel		
03.93.10↔	Implantation oder Ersetzen der Elektrode(n) eines temporären epiduralen Neurostimulators, Einzelelektrodensystems, Teststimulation		
03.93.11↔	Implantation oder Ersetzen der Elektrode(n) eines temporären epiduralen Neurostimulators, Mehrelektrodensystems, Teststimulation		
03.93.20↔	Implantation oder Ersetzen der Elektrode(n) eines permanenten epiduralen Neurostimulators, Einzelelektrodensystems, Dauerstimulation, perkutan		

04.92.21↔	Implantation oder Ersetzen der Elektrode(n) eines permanenten peripheren Neurostimulators, Stabelektrode, Mehrelektrodensystems, perkutan	38.37.00↔	Resektion von abdominalen Venen mit Anastomose, n.n.bez.
04.92.30↔	Implantation oder Ersetzen der Elektrode(n) eines permanenten peripheren Neurostimulators, Plattenelektrode, Einzelelektrodensystems, offen chirurgisch	38.37.10↔	Resektion von tiefen abdominalen Venen mit Anastomose, n.n.bez.
04.92.31↔	Implantation oder Ersetzen der Elektrode(n) eines permanenten peripheren Neurostimulators, Plattenelektrode, Mehrelektrodensystems, offen chirurgisch	38.37.11↔	Resektion der V. cava inferior mit Anastomose
04.92.40↔	Implantation oder Ersetzen einer Vagusnervstimulationselektrode	38.37.12↔	Resektion der V. iliaca mit Anastomose
04.92.99↔	Implantation oder Ersetzen der Elektrode(n) eines peripheren Neurostimulators, sonstige	38.37.19↔	Resektion von tiefen abdominalen Venen mit Anastomose, sonstige
06.81.00↔	Vollständige Parathyreoidektomie, n.n.bez.	38.37.99↔	Resektion von abdominalen Venen mit Anastomose, sonstige
06.81.10↔	Vollständige Parathyreoidektomie, ohne Replantation	38.44.00↔	Resektion der Aorta abdominalis mit Ersatz, n.n.bez.
06.81.13↔	Vollständige Parathyreoidektomie durch Sternotomie, ohne Replantation	38.44.10↔	Resektion der Aorta abdominalis, suprarenal mit Ersatz
06.81.99↔	Vollständige Parathyreoidektomie, sonstige	38.44.11↔	Resektion der Aorta abdominalis, infrarenal mit Ersatz
06.89.00↔	Partielle Parathyreoidektomie, n.n.bez.	38.44.12↔	Resektion der Aorta abdominalis, juxtarenal mit Ersatz
06.89.11↔	Reexploration mit partieller Parathyreoidektomie	38.44.99↔	Resektion der Aorta abdominalis mit Ersatz, sonstige
06.89.13↔	Sonstige Operationen an der Nebenschilddrüse durch Sternotomie	38.46↔	Resektion von abdominalen Arterien mit Ersatz
06.89.99↔	Partielle Parathyreoidektomie, sonstige	38.47.00↔	Resektion von abdominalen Venen mit Ersatz, n.n.bez.
33.28↔	Offene Lungenbiopsie	38.47.10↔	Resektion von tiefen abdominalen Venen mit Ersatz, n.n.bez.
34.03↔	Wiedereröffnung einer Thorakotomie	38.47.11↔	Resektion der V. cava inferior mit Ersatz
34.06↔	Thorakoskopische Drainage der Pleurahöhle	38.47.12↔	Resektion der V. iliaca mit Ersatz
34.21.00↔	Transpleurale Thorakoskopie, n.n.bez.	38.47.19↔	Resektion von tiefen abdominalen Venen mit Ersatz, sonstige
34.21.10↔	Transpleurale Thorakoskopie, Ersteingriff	38.47.99↔	Resektion von abdominalen Venen mit Ersatz, sonstige
34.21.20↔	Transpleurale Thorakoskopie, Reeingriff	38.64.00↔	Sonstige Exzision der Aorta, n.n.bez.
34.21.99↔	Transpleurale Thorakoskopie, sonstige	38.64.10↔	Sonstige Exzision der thorakalen Aorta
38.06.00↔	Inzision von abdominalen Arterien, n.n.bez.	38.64.20↔	Sonstige Exzision der Aorta abdominalis
38.06.10↔	Inzision von viszerale Arterien, n.n.bez.	38.64.99↔	Sonstige Exzision der Aorta, sonstige
38.06.11↔	Inzision des Truncus coeliacus	38.66.00↔	Sonstige Exzision von abdominalen Arterien, n.n.bez.
38.06.12↔	Inzision der A. gastrica	38.66.10↔	Sonstige Exzision von viszerale Arterien, n.n.bez.
38.06.13↔	Inzision der A. hepatica	38.66.11↔	Sonstige Exzision des Truncus coeliacus
38.06.14↔	Inzision der A. lienalis	38.66.12↔	Sonstige Exzision der A. gastrica
38.06.15↔	Inzision der A. renalis	38.66.13↔	Sonstige Exzision der A. hepatica
38.06.16↔	Inzision der A. mesenterialis	38.66.14↔	Sonstige Exzision der A. lienalis
38.06.17↔	Inzision der A. lumbalis	38.66.15↔	Sonstige Exzision der A. renalis
38.06.18↔	Inzision der A. iliaca	38.66.16↔	Sonstige Exzision der A. mesenterialis
38.06.19↔	Inzision von viszerale Arterien, sonstige	38.66.17↔	Sonstige Exzision der A. lumbalis
38.06.99↔	Inzision von abdominalen Arterien, sonstige	38.66.18↔	Sonstige Exzision der A. iliaca
38.07.00↔	Inzision von abdominalen Venen, n.n.bez.	38.66.19↔	Sonstige Exzision viszerale Arterien, sonstige
38.07.10↔	Inzision von tiefen abdominalen Venen, n.n.bez.	38.66.99↔	Sonstige Exzision abdominalen Arterien, sonstige
38.07.11↔	Inzision der V. cava inferior	38.67.00↔	Sonstige Exzision von abdominalen Venen, n.n.bez.
38.07.12↔	Inzision der V. iliaca	38.67.10↔	Sonstige Exzision von tiefen abdominalen Venen, n.n.bez.
38.07.19↔	Inzision von tiefen abdominalen Venen, sonstige	38.67.11↔	Sonstige Exzision der V. cava inferior
38.07.99↔	Inzision von abdominalen Venen, sonstige	38.67.12↔	Sonstige Exzision der V. iliaca
38.16.00↔	Endarterektomie von abdominalen Arterien, n.n.bez.	38.67.19↔	Sonstige Exzision von tiefen abdominalen Venen, sonstige
38.16.10↔	Endarterektomie von viszerale Arterien, n.n.bez.	38.67.99↔	Sonstige Exzision von abdominalen Venen, sonstige
38.16.11↔	Endarterektomie des Truncus coeliacus	38.86.00↔	Sonstiger chirurgischer Verschluss von abdominalen Arterien, n.n.bez.
38.16.12↔	Endarterektomie der A. gastrica	38.86.10↔	Sonstiger chirurgischer Verschluss von viszerale Arterien, n.n.bez.
38.16.13↔	Endarterektomie der A. hepatica	38.86.11↔	Sonstiger chirurgischer Verschluss des Truncus coeliacus
38.16.14↔	Endarterektomie der A. lienalis	38.86.12↔	Sonstiger chirurgischer Verschluss der A. gastrica
38.16.15↔	Endarterektomie der A. renalis	38.86.13↔	Sonstiger chirurgischer Verschluss der A. hepatica
38.16.16↔	Endarterektomie der A. mesenterialis	38.86.14↔	Sonstiger chirurgischer Verschluss der A. lienalis
38.16.17↔	Endarterektomie der A. lumbalis	38.86.15↔	Sonstiger chirurgischer Verschluss der A. renalis
38.16.18↔	Endarterektomie der A. iliaca	38.86.16↔	Sonstiger chirurgischer Verschluss der A. mesenterialis
38.16.19↔	Endarterektomie von viszerale Arterien, sonstige	38.86.17↔	Sonstiger chirurgischer Verschluss der A. iliaca
38.16.99↔	Endarterektomie von abdominalen Arterien, sonstige	38.86.19↔	Sonstiger chirurgischer Verschluss von viszerale Arterien, sonstige
38.36.00↔	Resektion von abdominalen Arterien mit Anastomose, n.n.bez.	38.86.99↔	Sonstiger chirurgischer Verschluss von abdominalen Arterien, sonstige
38.36.10↔	Resektion von viszerale Arterien mit Anastomose, n.n.bez.	38.87.00↔	Sonstiger chirurgischer Verschluss von abdominalen Venen, n.n.bez.
38.36.11↔	Resektion des Truncus coeliacus mit Anastomose	38.87.10↔	Sonstiger chirurgischer Verschluss von tiefen abdominalen Venen, n.n.bez.
38.36.12↔	Resektion der A. gastrica mit Anastomose	38.87.11↔	Sonstiger chirurgischer Verschluss der V. cava inferior
38.36.13↔	Resektion der A. hepatica mit Anastomose	38.87.12↔	Sonstiger chirurgischer Verschluss der V. iliaca communis und V. iliaca interna
38.36.14↔	Resektion der A. lienalis mit Anastomose	38.87.19↔	Sonstiger chirurgischer Verschluss von tiefen abdominalen Venen, sonstige
38.36.15↔	Resektion der A. renalis mit Anastomose	38.87.99↔	Sonstiger chirurgischer Verschluss von abdominalen Venen, sonstige
38.36.16↔	Resektion der A. mesenterialis mit Anastomose	39.27.00↔	Arteriovenöser Shunt für Hämodialyse, n.n.bez.
38.36.17↔	Resektion der A. iliaca mit Anastomose	39.27.09↔	Arteriovenöser Shunt für Hämodialyse, sonstige
38.36.19↔	Resektion von viszerale Arterien mit Anastomose, sonstige	39.27.10↔	Anlegen einer AV-Fistel für Hämodialyse
38.36.99↔	Resektion von abdominalen Arterien mit Anastomose, sonstige		

39.27.11↔	Anlegen einer AV-Fistel mit allogenen oder alloplastischem Material für Hämodialyse	39.56.10↔	Plastische Rekonstruktion von Gefässen an Kopf und Hals mit Gewebe-Patch, n.n.bez.
39.31.00↔	Naht einer Arterie, n.n.bez.	39.56.11↔	Plastische Rekonstruktion von intrakraniellen Gefässen mit Gewebe-Patch
39.31.10↔	Naht einer Arterie an Kopf und Hals, n.n.bez.	39.56.12↔	Plastische Rekonstruktion der V. jugularis mit Gewebe-Patch
39.31.11↔	Naht einer intrakraniellen Arterie	39.56.19↔	Plastische Rekonstruktion von Gefässen an Kopf und Hals mit Gewebe-Patch, sonstige
39.31.19↔	Naht einer Arterie an Kopf und Hals, sonstige	39.56.20↔	Plastische Rekonstruktion von Gefässen der oberen Extremität mit Gewebe-Patch, n.n.bez.
39.31.20↔	Naht einer Arterie des Oberarms, n.n.bez.	39.56.21↔	Plastische Rekonstruktion von Arterien der oberen Extremität mit Gewebe-Patch
39.31.21↔	Naht der A. axillaris	39.56.22↔	Plastische Rekonstruktion der V. subclavia, V. axillaris und V. brachiocephalica mit Gewebe-Patch
39.31.22↔	Naht der A. brachialis	39.56.23↔	Plastische Rekonstruktion von sonstigen tiefen Venen der oberen Extremitäten mit Gewebe-Patch
39.31.29↔	Naht einer Arterie des Oberarms, sonstige	39.56.29↔	Plastische Rekonstruktion von Gefässen der oberen Extremität mit Gewebe-Patch, sonstige
39.31.30↔	Naht einer Arterie des Unterarms	39.56.30↔	Plastische Rekonstruktion von thorakalen Gefässen mit Gewebe-Patch, n.n.bez.
39.31.40↔	Naht einer Arterie der Hand	39.56.31↔	Plastische Rekonstruktion der thorakalen Aorta mit Gewebe-Patch
39.31.50↔	Naht einer Arterie der unteren Extremität	39.56.32↔	Plastische Rekonstruktion der V. pulmonalis mit Gewebe-Patch
39.31.60↔	Naht der Aorta, n.n.bez.	39.56.33↔	Plastische Rekonstruktion der V. cava superior mit Gewebe-Patch
39.31.61↔	Naht der thorakalen Aorta	39.56.39↔	Plastische Rekonstruktion von thorakalen Gefässen mit Gewebe-Patch, sonstige
39.31.62↔	Naht der abdominalen Aorta	39.56.40↔	Plastische Rekonstruktion abdominaler Arterien mit Gewebe-Patch, n.n.bez.
39.31.69↔	Naht der Aorta, sonstige	39.56.41↔	Plastische Rekonstruktion der abdominalen Aorta mit Gewebe-Patch
39.31.70↔	Naht von sonstigen thorakalen Arterien, n.n.bez.	39.56.42↔	Plastische Rekonstruktion des Truncus coeliacus mit Gewebe-Patch
39.31.71↔	Naht der A. pulmonalis	39.56.43↔	Plastische Rekonstruktion der A. gastrica mit Gewebe-Patch
39.31.72↔	Naht des Truncus brachiocephalicus	39.56.44↔	Plastische Rekonstruktion der A. hepatica mit Gewebe-Patch
39.31.73↔	Naht der A. subclavia	39.56.45↔	Plastische Rekonstruktion der A. lienalis mit Gewebe-Patch
39.31.79↔	Naht von thorakalen Arterien, sonstige	39.56.46↔	Plastische Rekonstruktion der A. lienalis mit Gewebe-Patch
39.31.80↔	Naht von abdominalen Arterien, n.n.bez.	39.56.47↔	Plastische Rekonstruktion der A. mesenterica mit Gewebe-Patch
39.31.81↔	Naht des Truncus coeliacus	39.56.48↔	Plastische Rekonstruktion der A. iliaca mit Gewebe-Patch
39.31.82↔	Naht der A. gastrica	39.56.49↔	Plastische Rekonstruktion abdominaler Arterien mit Gewebe-Patch, sonstige
39.31.83↔	Naht der A. hepatica	39.56.50↔	Plastische Rekonstruktion abdominaler Venen mit Gewebe-Patch, n.n.bez.
39.31.84↔	Naht der A. lienalis	39.56.51↔	Plastische Rekonstruktion der V. cava inferior mit Gewebe-Patch
39.31.85↔	Naht der A. renalis	39.56.52↔	Plastische Rekonstruktion der V. iliaca mit Gewebe-Patch
39.31.86↔	Naht der A. mesenterialis	39.56.59↔	Plastische Rekonstruktion abdominaler Venen mit Gewebe-Patch, sonstige
39.31.87↔	Naht der A. lumbalis	39.56.60↔	Plastische Rekonstruktion von Gefässen der unteren Extremität mit Gewebe-Patch, n.n.bez.
39.31.88↔	Naht der A. iliaca	39.56.61↔	Plastische Rekonstruktion von Arterien der unteren Extremität mit Gewebe-Patch
39.31.89↔	Naht von abdominalen Arterien, sonstige	39.56.62↔	Plastische Rekonstruktion der V. femoralis und V. poplitea mit Gewebe-Patch
39.31.99↔	Naht einer Arterie, sonstige	39.56.63↔	Plastische Rekonstruktion von sonstigen tiefen Venen der unteren Extremitäten mit Gewebe-Patch
39.42.11↔	Entfernen bei Wechsel eines arteriovenösen Shunts zur Hämodialyse	39.56.64↔	Plastische Rekonstruktion von oberflächlichen Venen des Oberschenkels mit Gewebe-Patch
39.42.12↔	Revision ohne Ersatz eines arteriovenösen Shunts zur Hämodialyse	39.56.69↔	Plastische Rekonstruktion von Gefässen der unteren Extremität mit Gewebe-Patch, sonstige
39.43↔	Verschluss eines arteriovenösen Shunts zur Hämodialyse	39.56.99↔	Plastische Rekonstruktion eines Blutgefässes mit Gewebe-Patch, sonstige
39.49.00↔	Sonstige Revision nach vaskulärem Eingriff, n.n.bez.	39.57.00↔	Plastische Rekonstruktion mit synthetischem Patch Graft, n.n.bez.
39.49.10↔	Revision einer Gefässanastomose	39.57.10↔	Plastische Rekonstruktion von Gefässen an Kopf und Hals mit synthetischem Patch Graft, n.n.bez.
39.49.20↔	Revision eines vaskulären Implantats	39.57.11↔	Plastische Rekonstruktion von intrakraniellen Gefässen mit synthetischem Patch Graft
39.49.21↔	Wechsel eines vaskulären Implantats	39.57.12↔	Plastische Rekonstruktion von extrakraniellen Arterien an Kopf und Hals mit synthetischem Patch Graft
39.49.22↔	Entfernung eines vaskulären Implantats	39.57.13↔	Plastische Rekonstruktion der V. jugularis mit synthetischem Patch Graft
39.49.30↔	Ersatz eines kardialen Conduit		
39.49.99↔	Sonstige Revision nach vaskulärem Eingriff, sonstige		
39.50.00↔	Angioplastik oder Atherektomie an sonstigem(n) Nicht-Herzkranzgefäss(en), n.n.bez.		
39.50.10↔	Angioplastik oder Atherektomie an sonstigem(n) Nicht-Herzkranzgefäss(en) mit Ballon, n.n.bez.		
39.50.11↔	Angioplastik oder Atherektomie an sonstigem(n) Nicht-Herzkranzgefäss(en) mit einfacher Ballon		
39.50.12↔	Angioplastik oder Atherektomie an sonstigem(n) Nicht-Herzkranzgefäss(en) mit cutting Ballon		
39.50.13↔	Angioplastik oder Atherektomie an sonstigem(n) Nicht-Herzkranzgefäss(en) mit Kryoplastie-Ballon		
39.50.14↔	Angioplastik oder Atherektomie an sonstigem(n) Nicht-Herzkranzgefäss(en) mit Drug eluting Ballon		
39.50.19↔	Angioplastik oder Atherektomie an sonstigem(n) Nicht-Herzkranzgefäss(en) mit sonstiger Ballon		
39.50.20↔	Angioplastik Blade- Laserangioplastie an sonstigem(n) Nicht-Herzkranzgefäss(en)		
39.50.21↔	Angioplastik Thrombektomie an sonstigem(n) Nicht-Herzkranzgefäss(en)		
39.50.99↔	Angioplastik oder Atherektomie an sonstigem(n) Nicht-Herzkranzgefäss(en), sonstige		
39.52.99↔	Sonstige Korrektur eines Aneurysmas, sonstige		
39.53↔	Verschluss einer arteriovenösen Fistel		
39.55↔	Reimplantation eines aberrierenden Nierengefässes		
39.56.00↔	Plastische Rekonstruktion eines Blutgefässes mit Gewebe-Patch, n.n.bez.		

39.57.19↔	Plastische Rekonstruktion von Gefässen an Kopf und Hals mit synthetischem Patch Graft, sonstige	39.59.16↔	Transposition der A. renalis
39.57.20↔	Plastische Rekonstruktion von Gefässen der oberen Extremität mit synthetischem Patch Graft, n.n.bez.	39.59.17↔	Transposition der A. mesenterica
39.57.21↔	Plastische Rekonstruktion von Arterien der oberen Extremität mit synthetischem Patch Graft	39.59.18↔	Transposition sonstiger viszeraler Arterien
39.57.22↔	Plastische Rekonstruktion der V. subclavia, V. axillaris und V. brachiocephalica mit synthetischem Patch Graft	39.59.19↔	Transposition der A. iliaca
39.57.23↔	Plastische Rekonstruktion von sonstigen tiefen Venen der oberen Extremitäten mit synthetischem Patch Graft	39.59.20↔	Transposition von sonstigen abdominalen Arterien
39.57.29↔	Plastische Rekonstruktion von Gefässen der oberen Extremität mit synthetischem Patch Graft, sonstige	39.59.21↔	Transposition von Arterien der unteren Extremität
39.57.30↔	Plastische Rekonstruktion von thorakalen Gefässen mit synthetischem Patch Graft, n.n.bez.	39.59.29↔	Transposition von Arterien, sonstige
39.57.31↔	Plastische Rekonstruktion der thorakalen Aorta mit synthetischem Patch Graft	39.59.30↔	Sonstige plastische Rekonstruktion von Gefässen an Kopf und Hals, n.n.bez.
39.57.32↔	Plastische Rekonstruktion der V. pulmonalis mit synthetischem Patch Graft	39.59.31↔	Sonstige plastische Rekonstruktion eines intrakraniellen Gefässes
39.57.33↔	Plastische Rekonstruktion der V. cava superior mit synthetischem Patch Graft	39.59.32↔	Sonstige plastische Rekonstruktion der extrakraniellen A. vertebralis
39.57.39↔	Plastische Rekonstruktion von thorakalen Gefässen mit synthetischem Patch Graft, sonstige	39.59.33↔	Sonstige plastische Rekonstruktion von extrakraniellen Arterien an Kopf und Hals, sonstige
39.57.40↔	Plastische Rekonstruktion abdominalen Arterien mit synthetischem Patch Graft, n.n.bez.	39.59.34↔	Sonstige plastische Rekonstruktion der V. jugularis
39.57.41↔	Plastische Rekonstruktion der abdominalen Aorta mit synthetischem Patch Graft	39.59.39↔	Sonstige plastische Rekonstruktion von Gefässen an Kopf und Hals, sonstige
39.57.42↔	Plastische Rekonstruktion des Truncus coeliacus mit synthetischem Patch Graft	39.59.40↔	Sonstige plastische Rekonstruktion von Gefässen der oberen Extremität, n.n.bez.
39.57.43↔	Plastische Rekonstruktion der A. gastrica mit synthetischem Patch Graft	39.59.41↔	Sonstige plastische Rekonstruktion von Arterien der oberen Extremität
39.57.44↔	Plastische Rekonstruktion der A. hepatica mit synthetischem Patch Graft	39.59.42↔	Sonstige plastische Rekonstruktion der V. subclavia, V. axillaris und V. brachiocephalica
39.57.45↔	Plastische Rekonstruktion der A. lienalis mit synthetischem Patch Graft	39.59.48↔	Sonstige plastische Rekonstruktion von sonstigen tiefen Venen der oberen Extremität
39.57.46↔	Plastische Rekonstruktion der A. renalis mit synthetischem Patch Graft	39.59.49↔	Sonstige plastische Rekonstruktion von Gefässen der oberen Extremität, sonstige
39.57.47↔	Plastische Rekonstruktion der A. mesenterica mit synthetischem Patch Graft	39.59.50↔	Sonstige plastische Rekonstruktion von thorakalen Gefässen, n.n.bez.
39.57.48↔	Plastische Rekonstruktion der A. iliaca mit synthetischem Patch Graft	39.59.51↔	Sonstige plastische Rekonstruktion der thorakalen Aorta
39.57.49↔	Plastische Rekonstruktion abdominalen Arterien mit synthetischem Patch Graft, sonstige	39.59.52↔	Sonstige plastische Rekonstruktion der A. pulmonalis
39.57.50↔	Plastische Rekonstruktion abdominalen Venen mit synthetischem Patch Graft, n.n.bez.	39.59.53↔	Sonstige plastische Rekonstruktion von thorakalen Arterien, sonstige
39.57.51↔	Plastische Rekonstruktion der V. cava inferior mit synthetischem Patch Graft	39.59.54↔	Sonstige plastische Rekonstruktion der V. pulmonalis
39.57.52↔	Plastische Rekonstruktion der V. iliaca mit synthetischem Patch Graft	39.59.55↔	Sonstige plastische Rekonstruktion der V. cava superior
39.57.59↔	Plastische Rekonstruktion abdominalen Venen mit synthetischem Patch Graft, sonstige	39.59.59↔	Sonstige plastische Rekonstruktion von thorakalen Gefässen, sonstige
39.57.60↔	Plastische Rekonstruktion von Gefässen der unteren Extremität mit synthetischem Patch Graft, n.n.bez.	39.59.60↔	Sonstige plastische Rekonstruktion von abdominalen Arterien, n.n.bez.
39.57.61↔	Plastische Rekonstruktion von Arterien der unteren Extremität mit synthetischem Patch Graft	39.59.61↔	Sonstige plastische Rekonstruktion der abdominalen Aorta
39.57.62↔	Plastische Rekonstruktion der V. femoralis und V. poplitea mit synthetischem Patch Graft	39.59.62↔	Sonstige plastische Rekonstruktion des Truncus coeliacus
39.57.63↔	Plastische Rekonstruktion von sonstigen tiefen Venen der unteren Extremitäten mit synthetischem Patch Graft	39.59.63↔	Sonstige plastische Rekonstruktion der A. gastrica
39.57.64↔	Plastische Rekonstruktion von oberflächlichen Venen des Oberschenkels mit synthetischem Patch Graft	39.59.64↔	Sonstige plastische Rekonstruktion A. hepatica
39.57.69↔	Plastische Rekonstruktion von Gefässen der unteren Extremität mit synthetischem Patch Graft, sonstige	39.59.65↔	Sonstige plastische Rekonstruktion der A. lienalis
39.57.99↔	Plastische Rekonstruktion mit synthetischem Patch Graft, sonstige	39.59.66↔	Sonstige plastische Rekonstruktion der A. renalis
39.58↔	Plastische Rekonstruktion eines Blutgefässes mit Patch Graft n.n.bez.	39.59.67↔	Sonstige plastische Rekonstruktion der A. mesenterica
39.59.10↔	Transposition von Arterien, n.n.bez.	39.59.68↔	Sonstige plastische Rekonstruktion der A. iliaca
39.59.11↔	Transposition der extrakraniellen A. vertebralis	39.59.69↔	Sonstige plastische Rekonstruktion von abdominalen Arterien, sonstige
39.59.12↔	Transposition von sonstigen extrakraniellen Arterien an Kopf und Hals	39.59.70↔	Sonstige plastische Rekonstruktion von abdominalen Venen, n.n.bez.
39.59.13↔	Transposition von Arterien der oberen Extremität	39.59.71↔	Sonstige plastische Rekonstruktion der V. cava inferior
39.59.14↔	Transposition von thorakalen Arterien	39.59.72↔	Sonstige plastische Rekonstruktion der V. iliaca
39.59.15↔	Transposition der A. gastrica, A. hepatica und A. lienalis	39.59.79↔	Sonstige plastische Rekonstruktion von abdominalen Venen, sonstige
		39.59.80↔	Sonstige plastische Rekonstruktion von Gefässen der unteren Extremität, n.n.bez.
		39.59.81↔	Sonstige plastische Rekonstruktion von Arterien der unteren Extremität
		39.59.82↔	Sonstige plastische Rekonstruktion der V. femoralis
		39.59.83↔	Sonstige plastische Rekonstruktion der V. poplitea
		39.59.88↔	Sonstige plastische Rekonstruktion von sonstigen tiefen Venen der unteren Extremität
		39.59.89↔	Sonstige plastische Rekonstruktion von Gefässen der unteren Extremität, sonstige
		39.59.90↔	Sonstige plastische Rekonstruktion eines Gefässes, Venenklappenplastik
		39.71.00↔	Endovaskuläre Implantation eines Grafts in Aorta abdominalis, n.n.bez.
		39.71.10↔	Endovaskuläre Implantation eines Grafts in Aorta abdominalis, aortiliakal, ohne Fenestrierung oder Seitenarm

39.71.11↔	Endovaskuläre Implantation eines Grafts in Aorta abdominalis, aortobiliakal, mit Fenestrierung oder Seitenarm	39.75.12↔	Perkutan-transluminale Gefässintervention, sonstige Gefässe, Laserangioplastie
39.71.12↔	Endovaskuläre Implantation eines Grafts in Aorta abdominalis, Bifurkationsprothese, aortobiliakal, ohne Fenestrierung oder Seitenarm	39.75.13↔	Perkutan-transluminale Gefässintervention, sonstige Gefässe, Anti-Embolie-System (periphere oder viscerale Gefässe)
39.71.13↔	Endovaskuläre Implantation eines Grafts in Aorta abdominalis, Bifurkationsprothese, aortobiliakal, mit Fenestrierung oder Seitenarm	39.75.14↔	Perkutan-transluminale Gefässintervention, sonstige Gefässe, Atherektomie
39.71.14↔	Endovaskuläre Implantation eines Grafts in Aorta abdominalis, Rohrprothese, aortal, ohne Fenestrierung oder Seitenarm	39.75.15↔	Perkutan-transluminale Gefässintervention, sonstige Gefässe, selektive Thrombolyse
39.71.15↔	Endovaskuläre Implantation eines Grafts in Aorta abdominalis, Rohrprothese, aortal, mit Fenestrierung oder Seitenarm	39.75.16↔	Perkutan-transluminale Gefässintervention sonstige Gefässe, selektive Thrombolyse, ultraschallunterstützt
39.71.99↔	Endovaskuläre Implantation eines Grafts in Aorta abdominalis, sonstige	39.75.30↔	Zerebrale Perfusionsaugmentation durch partielle endoaortale Ballonokklusion
39.72.00↔	Endovaskuläre plastische Rekonstruktion oder Okklusion von Gefässen am Kopf und Hals, n.n.bez.	39.76.50↔	Perkutane selektive Thrombolyse an extrakraniellen Gefässen des Kopfes und Halses
39.72.10↔	Selektive Embolisation von intrakraniellen Gefässen, n.n.bez.	39.76.70↔	Perkutane endovaskuläre Fremdkörperentfernung aus extrakraniellen Gefässen des Kopfes und Halses
39.72.11↔	Selektive Embolisation von intrakraniellen Gefässen mit Partikeln oder Metallspiralen	39.77.50↔	Perkutane selektive Thrombolyse von intrakraniell(em) Gefäss(en)
39.72.12↔	Selektive Embolisation von intrakraniellen Gefässen mit embolisierenden Flüssigkeiten, ablösbaren Ballons oder Schirmen	39.77.70↔	Perkutane endovaskuläre Fremdkörperentfernung aus intrakraniell(em) Gefäss(en)
39.72.13↔	Selektive Embolisation von intrakraniellen Gefässen durch Stents als Flow-Diverter	39.79.11↔	Endovaskuläre Implantation eines Grafts an viszeralgefässen
39.72.14↔	Selektive Embolisation von intrakraniellen Gefässen mit adhäsivem Embolisat	39.79.12↔	Endovaskuläre Implantation eines Grafts an Gefässen des Beckens
39.72.19↔	Selektive Embolisation von intrakraniellen Gefässen, sonstige	39.79.13↔	Endovaskuläre Implantation eines Grafts an abdominalen Gefässen
39.72.20↔	Selektive Embolisation von extrakraniellen Gefässen des Kopfes und des Halses, n.n.bez.	39.79.19↔	Endovaskuläre Implantation eines Grafts an sonstigen Gefässen, sonstige
39.72.21↔	Selektive Embolisation von extrakraniellen Gefässen des Kopfes und des Halses mit Partikeln oder Metallspiralen	39.79.20↔	Coil-Embolisation oder -Verschluss von sonstigen Gefässen, n.n.bez.
39.72.22↔	Selektive Embolisation von extrakraniellen Gefässen des Kopfes und des Halses mit embolisierenden Flüssigkeiten, ablösbaren Ballons oder Schirmen	39.79.21↔	Coil-Embolisation oder -Verschluss von Gefässen der oberen Extremitäten
39.72.24↔	Selektive Embolisation von extrakraniellen Gefässen des Kopfes und des Halses mit adhäsivem Embolisat	39.79.22↔	Coil-Embolisation oder -Verschluss der Aorta
39.72.29↔	Selektive Embolisation von extrakraniellen Gefässen des Kopfes und des Halses, sonstige	39.79.24↔	Coil-Embolisation oder -Verschluss von thorakalen Gefässen
39.72.30↔	Perkutan-transluminale Embolisation einer Gefässmissbildung durch Mikrokatheter, n.n.bez.	39.79.25↔	Coil-Embolisation oder -Verschluss von viszeralen Gefässen
39.72.31↔	Perkutan-transluminale Embolisation einer Gefässmissbildung durch Mikrokatheter, Verwendung von einem Mikrokatheter	39.79.26↔	Coil-Embolisation oder -Verschluss von abdominalen Gefässen
39.72.32↔	Perkutan-transluminale Embolisation einer Gefässmissbildung durch Mikrokatheter, Verwendung von zwei Mikrokathetern	39.79.27↔	Coil-Embolisation oder -Verschluss von Gefässen der unteren Extremitäten
39.72.33↔	Perkutan-transluminale Embolisation einer Gefässmissbildung durch Mikrokatheter, Verwendung von drei Mikrokathetern	39.79.28↔	Coil-Embolisation oder -Verschluss von spinalen Gefässen
39.72.34↔	Perkutan-transluminale Embolisation einer Gefässmissbildung durch Mikrokatheter, Verwendung von vier Mikrokathetern	39.79.29↔	Coil-Embolisation oder -Verschluss von sonstigen Gefässen, sonstige
39.72.35↔	Perkutan-transluminale Embolisation einer Gefässmissbildung durch Mikrokatheter, Verwendung von fünf Mikrokathetern	39.79.30↔	Selektive Embolisation mit embolisierenden Flüssigkeiten von sonstigen Gefässen, n.n.bez.
39.72.36↔	Perkutan-transluminale Embolisation einer Gefässmissbildung durch Mikrokatheter, Verwendung von 6 und mehr Mikrokathetern	39.79.31↔	Selektive Embolisation mit embolisierenden Flüssigkeiten von Gefässen der oberen Extremitäten
39.72.99↔	Endovaskuläre plastische Rekonstruktion oder Okklusion von Gefässen am Kopf und Hals, sonstige	39.79.32↔	Selektive Embolisation mit embolisierenden Flüssigkeiten der Aorta
39.73.00↔	Endovaskuläre Implantation eines Graft an der thorakalen Aorta, n.n.bez.	39.79.34↔	Selektive Embolisation mit embolisierenden Flüssigkeiten von thorakalen Gefässen
39.73.10↔	Endovaskuläre Implantation eines Grafts in die Aorta thoracica, ohne Fenestrierung oder Seitenarm	39.79.35↔	Selektive Embolisation mit embolisierenden Flüssigkeiten von viszeralen Gefässen
39.73.11↔	Endovaskuläre Implantation eines Grafts in die Aorta thoracica, mit Fenestrierung oder Seitenarm	39.79.36↔	Selektive Embolisation mit embolisierenden Flüssigkeiten von abdominalen Gefässen
39.73.20↔	Endovaskuläre Implantation eines Grafts in die Aorta thoracoabdominalis	39.79.37↔	Selektive Embolisation mit embolisierenden Flüssigkeiten von Gefässen der unteren Extremitäten
39.73.99↔	Endovaskuläre Implantation eines Grafts an der thorakalen Aorta, sonstige	39.79.38↔	Selektive Embolisation mit embolisierenden Flüssigkeiten von spinalen Gefässen
39.75.01↔	Perkutan-transluminale Gefässintervention, sonstige Gefässe, Fremdkörperentfernung mit Bergkatheter, Körbchenkatheter, etc.	39.79.39↔	Selektive Embolisation mit embolisierenden Flüssigkeiten von sonstigen Gefässen, sonstige
39.75.10↔	Perkutan-transluminale Gefässintervention, sonstige Gefässe, Kathetersysteme zu Rekanalisation von Totalverschlüssen	39.79.40↔	Selektive Embolisation mit ablösbaren Ballons von sonstigen Gefässen, n.n.bez.
39.75.11↔	Perkutan-transluminale Gefässintervention, sonstige Gefässe, Rotationsthorbektomie	39.79.41↔	Selektive Embolisation mit ablösbaren Ballons von Gefässen der oberen Extremitäten
		39.79.42↔	Selektive Embolisation mit ablösbaren Ballons der Aorta
		39.79.44↔	Selektive Embolisation mit ablösbaren Ballons von thorakalen Gefässen
		39.79.45↔	Selektive Embolisation mit ablösbaren Ballons von viszeralen Gefässen
		39.79.46↔	Selektive Embolisation mit ablösbaren Ballons von abdominalen Gefässen
		39.79.47↔	Selektive Embolisation mit ablösbaren Ballons von spinalen Gefässen

39.79.48↔	Selektive Embolisation mit ablösbaren Ballons von Gefässen der unteren Extremitäten	39.90.14↔	Einsetzen von Gefässstent(s) in nicht-kardiale Gefässe, Grosslumige Stents gecovered
39.79.49↔	Selektive Embolisation mit ablösbaren Ballons von sonstigen Gefässen, sonstige	39.90.15↔	Einsetzen von Gefässstent(s) in nicht-kardiale Gefässe, gecovered Stents (Stentgrafts) in nicht-aneurysmatischen Gefässen
39.79.50↔	Selektive Embolisation mit Schirmen von sonstigen Gefässen, n.n.bez.	39.90.16↔	Einsetzen von Gefässstent(s) in nichtkardiale Gefässe, gecoverte Stent-Grafts mit bioaktiver Oberfläche
39.79.51↔	Selektive Embolisation mit Schirmen von Gefässen der oberen Extremitäten	39.90.17↔	Einsetzen von peripheren Gefässstent(s), Multilayerstents
39.79.52↔	Selektive Embolisation mit Schirmen der Aorta	39.90.19↔	Einsetzen von Gefässstent(s) in nicht-kardiale Gefässe, sonstige Stents
39.79.54↔	Selektive Embolisation mit Schirmen von thorakalen Gefässen	39.90.30↔	Einsetzen von überlangen Stent(s) (>10 cm) in nicht-kardiale Gefässe, n.n.bez.
39.79.55↔	Selektive Embolisation mit Schirmen von viszeralen Gefässen	39.90.31↔	Einsetzen von überlangen bare Stent(s) (>10 cm) in nicht-kardiale Gefässe
39.79.56↔	Selektive Embolisation mit Schirmen von abdominalen Gefässen	39.90.32↔	Einsetzen von überlangen covered Stent(s) (>10 cm) in nicht-kardiale Gefässe
39.79.57↔	Selektive Embolisation mit Schirmen von Gefässen der unteren Extremitäten	39.90.39↔	Einsetzen von überlangen Stent(s) (>10 cm) in nicht-kardiale Gefässe, sonstige
39.79.58↔	Selektive Embolisation mit Schirmen von spinalen Gefässen	39.90.99↔	Einsetzen von peripheren Gefässstent(s) ohne Medikamenten-Freisetzung, sonstige
39.79.59↔	Selektive Embolisation mit Schirmen von sonstigen Gefässen, sonstige	40.11.10↔	Offene (Inzisions-) Biopsie eines mediastinalen, paraaortalen, iliakalen oder pelvinen Lymphknotens
39.79.60↔	Selektive Embolisation mit Partikeln von sonstigen Gefässen, n.n.bez.	40.11.11↔	Offene (Inzisions-) Biopsie eines zervikalen, supraklavikulären, axillären oder inguinalen Lymphknotens
39.79.61↔	Selektive Embolisation mit Partikeln von Gefässen der oberen Extremitäten	40.22.00↔	Exzision eines mamma-internalen Lymphknotens, n.n.bez.
39.79.62↔	Selektive Embolisation mit Partikeln der Aorta	40.22.10↔	Exzision eines mamma-internalen Lymphknotens, thorakoskopisch
39.79.64↔	Selektive Embolisation mit Partikeln von thorakalen Gefässen	40.22.20↔	Exzision eines mamma-internalen Lymphknotens, offen chirurgisch
39.79.65↔	Selektive Embolisation mit Partikeln von viszeralen Gefässen	40.22.99↔	Exzision eines mamma-internalen Lymphknotens, sonstige
39.79.66↔	Selektive Embolisation mit Partikeln von abdominalen Gefässen	40.24.00↔	Exzision eines inguinalen Lymphknotens, n.n.bez.
39.79.67↔	Selektive Embolisation mit Partikeln von Gefässen der unteren Extremitäten	40.24.10↔	Exzision eines inguinalen Lymphknotens, offen chirurgisch, ohne Markierung
39.79.68↔	Selektive Embolisation mit Partikeln von spinalen Gefässen	40.24.11↔	Exzision eines inguinalen Lymphknotens, offen chirurgisch, mit Radionuklidmarkierung oder Farbstoffmarkierung (Sentinel-Lymphnodektomie)
39.79.69↔	Selektive Embolisation mit Partikeln von sonstigen Gefässen, sonstige	40.24.20↔	Exzision eines inguinalen Lymphknotens, laparoskopisch
39.79.70↔	Kathetertechnischer Verschluss von Arterien mittels Laser, sonstigen Gefässen, n.n.bez.	40.24.99↔	Exzision eines inguinalen Lymphknotens, sonstige
39.79.71↔	Kathetertechnischer Verschluss mittels Laser, an Arterien der oberen Extremitäten	40.29.10↔	Exzision eines mediastinalen Lymphknotens, n.n.bez.
39.79.72↔	Kathetertechnischer Verschluss mittels Laser, an der Aorta	40.29.11↔	Exzision eines mediastinalen Lymphknotens, offen chirurgisch
39.79.74↔	Kathetertechnischer Verschluss mittels Laser, an thorakalen Gefässen	40.29.12↔	Exzision eines mediastinalen Lymphknotens, thorakoskopisch
39.79.75↔	Kathetertechnischer Verschluss mittels Laser, an Gefässen der unteren Extremitäten	40.29.19↔	Exzision eines mediastinalen Lymphknotens, sonstige
39.79.76↔	Kathetertechnischer Verschluss mittels Laser, an viszeralen Gefässen	40.29.20↔	Exzision eines paraaortalen Lymphknotens
39.79.77↔	Kathetertechnischer Verschluss mittels Laser, an abdominalen Gefässen	40.29.30↔	Exzision eines iliakalen Lymphknotens
39.79.79↔	Kathetertechnischer Verschluss von Arterien mittels Laser, sonstige Gefässe, sonstige	40.29.70↔	Exzision eines Lymphangioms oder Hygroma cysticum
39.79.80↔	Kathetertechnischer Verschluss von Arterien mittels Radiofrequenz, sonstige Gefässe, n.n.bez.	40.29.80↔	Exzision mehrerer abdominaler Lymphknotenstationen (mit Leberbiopsie), n.n.bez.
39.79.81↔	Kathetertechnischer Verschluss mittels Radiofrequenz an Arterien der oberen Extremitäten	40.29.81↔	Exzision mehrerer abdominaler Lymphknotenstationen (mit Leberbiopsie), offen chirurgisch [Staging-Laparotomie]
39.79.82↔	Kathetertechnischer Verschluss mittels Radiofrequenz an der Aorta	40.29.82↔	Exzision mehrerer abdominaler Lymphknotenstationen (mit Leberbiopsie), laparoskopisch [Staging-Laparoskopie]
39.79.84↔	Kathetertechnischer Verschluss mittels Radiofrequenz an thorakalen Gefässen	40.29.89↔	Exzision mehrerer abdominaler Lymphknotenstationen (mit Leberbiopsie), sonstige
39.79.85↔	Kathetertechnischer Verschluss mittels Radiofrequenz an Gefässen der unteren Extremitäten	40.29.99↔	Einfache Exzision einer anderen lymphatischen Struktur, sonstige
39.79.86↔	Kathetertechnischer Verschluss mittels Radiofrequenz an viszeralen Gefässen	40.3x.10↔	Regionale Lymphadenektomie als selbständiger Eingriff, n.n.bez.
39.79.87↔	Kathetertechnischer Verschluss mittels Radiofrequenz an abdominalen Gefässen	40.3x.11↔	Regionale Lymphadenektomie als selbständiger Eingriff, zervikal
39.79.89↔	Kathetertechnischer Verschluss mittels Radiofrequenz an sonstigen Gefässen, sonstige	40.3x.12↔	Regionale Lymphadenektomie als selbständiger Eingriff, axillär
39.90.00↔	Einsetzen von peripheren Gefässstent(s) ohne Medikamenten-Freisetzung, n.n.bez.	40.3x.13↔	Regionale Lymphadenektomie als selbständiger Eingriff, paraaortal, pelvin, obturatorisch oder iliakal
39.90.10↔	Einsetzen von Gefässstent(s) in nicht-kardiale Gefässe, bare Stents	40.3x.14↔	Regionale Lymphadenektomie als selbständiger Eingriff, inguinal, offen chirurgisch
39.90.11↔	Einsetzen von Gefässstent(s) in nicht-kardiale Gefässe, bioresorbierbare Stents	40.3x.15↔	Regionale Lymphadenektomie als selbständiger Eingriff, inguinale, laparoskopisch
39.90.12↔	Einsetzen von Gefässstent(s) in nicht-kardiale Gefässe, grosslumige Stents n.n.bez.	40.3x.16↔	Regionale Lymphadenektomie als selbständiger Eingriff, mediastinal und peribronchial
39.90.13↔	Einsetzen von Gefässstent(s) in nicht-kardiale Gefässe, grosslumige Stents ungecovered	40.3x.19↔	Regionale Lymphadenektomie als selbständiger Eingriff, sonstige
		40.3x.21↔	Regionale Lymphadenektomie im Rahmen eines anderen Eingriffs, zervikal

40.3x.22↔	Regionale Lymphadenektomie im Rahmen eines anderen Eingriffs, axillär	64.97↔	Einsetzen oder Ersetzen einer aufblasbaren Penisprothese
40.3x.23↔	Regionale Lymphadenektomie im Rahmen eines anderen Eingriffs, paraaortal, pelvin oder iliakal	67.32↔	Destruktion einer Läsion an der Zervix durch Kauterisation
40.3x.24↔	Regionale Lymphadenektomie im Rahmen eines anderen Eingriffs, obturatorisch	67.34↔	Destruktion von Läsion oder Gewebe an der Zervix durch Elektrokoagulation
40.3x.25↔	Regionale Lymphadenektomie im Rahmen eines anderen Eingriffs, inguinale	67.35↔	Destruktion von Läsion oder Gewebe an der Zervix durch Laserkoagulation
40.3x.26↔	Regionale Lymphadenektomie im Rahmen eines anderen Eingriffs, mediastinal und peribronchial	67.39↔	Sonstige Exzision oder Destruktion von Läsion oder Gewebe an der Zervix
40.3x.29↔	Regionale Lymphadenektomie im Rahmen eines anderen Eingriffs, sonstige	68.23↔	Endometrium-Abtragung
40.9x.00↔	Sonstige Operationen an lymphatischen Strukturen, n.n.bez.	69.09↔	Sonstige Dilatation und Curettage
40.9x.10↔	Anastomose zur Beseitigung eines Lymphödems	70.33.00↔	Lokale Exzision oder Destruktion von Läsion oder Gewebe an der Vagina, n.n.bez.
40.9x.20↔	Inzision einer Lymphozele	70.33.10↔	Lokale Destruktion von Läsion oder Gewebe an der Vagina, n.n.bez.
40.9x.30↔	Drainage eines Lymphödems	70.33.11↔	Lokale Destruktion von Läsion oder Gewebe an der Vagina, Kauterisation
40.9x.40↔	Therapeutische perkutane Punktion einer Lymphozele	70.33.12↔	Lokale Destruktion von Läsion oder Gewebe an der Vagina, Elektrokoagulation
40.9x.99↔	Sonstige Operationen an lymphatischen Strukturen, sonstige	70.33.13↔	Lokale Destruktion von Läsion oder Gewebe an der Vagina, Laserkoagulation
44.44↔	Katheterembolisation zur Blutstillung in Magen oder Duodenum	70.33.14↔	Lokale Destruktion von Läsion oder Gewebe an der Vagina, Kryokoagulation
50.12.00↔	Offene Biopsie an der Leber, n.n.bez.	70.33.99↔	Lokale Exzision oder Destruktion von Läsion oder Gewebe an der Vagina, sonstige
50.12.09↔	Offene Biopsie an der Leber, sonstige	77.40.20↔	Knochenbiopsie, ohne Angabe der Lokalisation, Offene Knochenbiopsie
50.12.11↔	Biopsie an der Leber, durch Exzision, offen chirurgisch	77.40.99↔	Knochenbiopsie, ohne Angabe der Lokalisation, sonstige
50.12.12↔	Biopsie an der Leber, durch Nadelbiopsie, offen chirurgisch	77.41.00↔	Knochenbiopsie von Skapula, Klavikula, Rippen und Sternum, n.n.bez.
50.14↔	Laparoskopische Leberbiopsie	77.41.20↔	Knochenbiopsie von Skapula, Klavikula, Rippen und Sternum, Offene Knochenbiopsie
54.11↔	Probepelaparotomie	77.41.99↔	Knochenbiopsie von Skapula, Klavikula, Rippen und Sternum, sonstige
54.12.00↔	Relaparotomie, n.n.bez.	77.42.00↔	Knochenbiopsie am Humerus, n.n.bez.
54.12.10↔	Second-look-Laparotomie	77.42.20↔	Knochenbiopsie am Humerus, Offene Knochenbiopsie
54.12.11↔	Laparotomie zur Stillung einer postoperativen Blutung	77.42.99↔	Knochenbiopsie am Humerus, sonstige
54.12.99↔	Relaparotomie, sonstige	77.43.00↔	Knochenbiopsie an Radius und Ulna, n.n.bez.
54.13↔	Laparotomie mit Drainage	77.43.20↔	Knochenbiopsie an Radius und Ulna, Offene Knochenbiopsie
54.19↔	Sonstige Laparotomie	77.43.99↔	Knochenbiopsie an Radius und Ulna, sonstige
54.21.00↔	Laparoskopie, n.n.bez.	77.44.00↔	Knochenbiopsie an Karpalia und Metakarpalia, n.n.bez.
54.21.10↔	Laparoskopie, Diagnostische Laparoskopie	77.44.20↔	Knochenbiopsie an Karpalia und Metakarpalia, Offene Knochenbiopsie
54.21.30↔	Laparoskopie, Laparoskopie mit Drainage	77.44.99↔	Knochenbiopsie an Karpalia und Metakarpalia, sonstige
54.21.99↔	Laparoskopie, sonstige	77.45.00↔	Knochenbiopsie am Femur, n.n.bez.
54.23↔	Biopsie am Peritoneum	77.45.20↔	Knochenbiopsie am Femur, Offene Knochenbiopsie
54.51↔	Laparoskopische Lösung von peritonealen Adhäsionen	77.45.99↔	Knochenbiopsie am Femur, sonstige
54.92↔	Entfernen eines Fremdkörpers aus der Peritonealhöhle	77.46.00↔	Knochenbiopsie an der Patella, n.n.bez.
54.99.00↔	Sonstige Operationen in der Abdominal-Region, n.n.bez.	77.46.20↔	Knochenbiopsie an der Patella, Offene Knochenbiopsie
54.99.30↔	Sonstige Operationen in der Abdominal-Region, Resektion von Gewebe in der Bauchregion ohne sichere Organzuordnung	77.46.99↔	Knochenbiopsie an der Patella, sonstige
54.99.31↔	Debulking über Laparotomie	77.47.00↔	Knochenbiopsie an Tibia und Fibula, n.n.bez.
54.99.40↔	Sonstige Operationen in der Abdominal-Region, Revision einer kutaneoperitonealen Fistel (Katheterverweilsystem)	77.47.20↔	Knochenbiopsie an Tibia und Fibula, Offene Knochenbiopsie
54.99.41↔	Sonstige Operationen in der Abdominal-Region, Entfernung oder Verschluss einer kutaneoperitonealen Fistel (Katheterverweilsystem)	77.47.99↔	Knochenbiopsie an Tibia und Fibula, sonstige
54.99.50↔	Sonstige Operationen in der Abdominal-Region, Anlegen eines temporären Bauchwandverschlusses	77.48.00↔	Knochenbiopsie an Tarsalia und Metatarsalia, n.n.bez.
54.99.60↔	Sonstige Operationen in der Abdominal-Region, Lumbotomie	77.48.20↔	Knochenbiopsie an Tarsalia und Metatarsalia, Offene Knochenbiopsie
54.99.61↔	Sonstige Operationen in der Abdominal-Region, Relumbotomie	77.48.99↔	Knochenbiopsie an Tarsalia und Metatarsalia, sonstige
54.99.81↔	Revision von Kathetern mit automatischer, programmierbarer und wiederaufladbarer Pumpe zur kontinuierlichen Aszitesdrainage	77.49.00↔	Knochenbiopsie an anderen näher bezeichneten Knochen, ausser Gesichtsschädelknochen, n.n.bez.
54.99.82↔	Behebung einer mechanischen Obstruktion von Kathetern mit automatischer, programmierbarer und wiederaufladbarer Pumpe zur kontinuierlichen Aszitesdrainage	77.49.21↔	Knochenbiopsie an anderen näher bezeichneten Knochen, ausser Gesichtsschädelknochen, Knochenbiopsie an der Wirbelsäule, Offene Knochenbiopsie
54.99.99↔	Sonstige Operationen in der Abdominal-Region, sonstige	77.49.41↔	Knochenbiopsie an anderen näher bezeichneten Knochen, ausser Gesichtsschädelknochen, Knochenbiopsie an Phalangen des Fusses, Offene Knochenbiopsie
54.a0↔	Operationen im Retroperitonealraum, n.n.bez.	77.49.91↔	Knochenbiopsie an anderen näher bezeichneten Knochen, ausser Gesichtsschädelknochen, Offene Knochenbiopsie
54.a1↔	Exzision und Destruktion von retroperitoneal gelegenen Gewebe	77.49.99↔	Knochenbiopsie an anderen näher bezeichneten Knochen, ausser Gesichtsschädelknochen, sonstige
54.a9↔	Operationen im Retroperitonealraum, sonstige	82.99.10↔	Sonstige Operationen an Sehnen der Hand
56.92↔	Implantation eines elektronischen Ureterstimulators	82.99.20↔	Sonstige Operationen an Faszien der Hand
56.93↔	Ersetzen eines elektronischen Ureterstimulators	82.99.30↔	Sonstige Operationen an Muskeln der Hand
57.87.00↔	Rekonstruktion an der Harnblase, n.n.bez.	83.02.10↔	Myotomie, Kopf und Hals
57.87.99↔	Rekonstruktion an der Harnblase, sonstige		
57.96↔	Implantation eines elektronischen Blasenstimulators		
57.97↔	Ersetzen eines elektronischen Blasenstimulators		
64.0↔	Zirkumzision		
64.95↔	Einsetzen oder Ersetzen einer nicht-aufblasbaren Penisprothese		
64.96↔	Entfernen einer internen Penisprothese		

83.02.11↔	Myotomie, Schulter und Axilla	83.19.11↔	Durchtrennung eines Muskels, Schulter und Axilla
83.02.12↔	Myotomie, Oberarm und Ellenbogen	83.19.12↔	Durchtrennung eines Muskels, Oberarm und Ellenbogen
83.02.13↔	Myotomie, Unterarm	83.19.13↔	Durchtrennung eines Muskels, Unterarm
83.02.14↔	Myotomie, Brustwand, Bauch und Rücken	83.19.14↔	Durchtrennung eines Muskels, Brustwand, Bauch und Rücken
83.02.15↔	Myotomie, Leisten- und Genitalregion und Gesäss	83.19.15↔	Durchtrennung eines Muskels, Leisten- und Genitalregion und Gesäss
83.02.16↔	Myotomie, Untere Extremität	83.19.16↔	Durchtrennung eines Muskels, Untere Extremität
83.02.19↔	Myotomie, Andere Lokalisation	83.19.19↔	Durchtrennung eines Muskels, Andere Lokalisation
83.03.10↔	Bursotomie, Kopf und Hals	83.19.20↔	Desinsertion von Muskel, Sehne und Faszie, Kopf und Hals
83.03.11↔	Bursotomie, Schulter und Axilla	83.19.21↔	Desinsertion von Muskel, Sehne und Faszie, Schulter und Axilla
83.03.12↔	Bursotomie, Oberarm und Ellenbogen	83.19.22↔	Desinsertion von Muskel, Sehne und Faszie, Oberarm und Ellenbogen
83.03.13↔	Bursotomie, Unterarm	83.19.23↔	Desinsertion von Muskel, Sehne und Faszie, Unterarm
83.03.14↔	Bursotomie, Brustwand, Bauch und Rücken	83.19.24↔	Desinsertion von Muskel, Sehne und Faszie, Brustwand, Bauch und Rücken
83.03.15↔	Bursotomie, Leisten- und Genitalregion und Gesäss	83.19.25↔	Desinsertion von Muskel, Sehne und Faszie, Leisten- und Genitalregion und Gesäss
83.03.16↔	Bursotomie, Untere Extremität	83.19.26↔	Desinsertion von Muskel, Sehne und Faszie, Untere Extremität
83.03.19↔	Bursotomie, Andere Lokalisation	83.19.29↔	Desinsertion von Muskel, Sehne und Faszie, Andere Lokalisation
83.09.10↔	Fremdkörperentfernung aus Muskel, Sehne oder Faszie, Kopf und Hals	83.19.30↔	Lappenstieldurchtrennung nach Lappenplastik, Kopf und Hals
83.09.11↔	Fremdkörperentfernung aus Muskel, Sehne oder Faszie, Schulter und Axilla	83.19.31↔	Lappenstieldurchtrennung nach Lappenplastik, Schulter und Axilla
83.09.12↔	Fremdkörperentfernung aus Muskel, Sehne oder Faszie, Oberarm und Ellenbogen	83.19.32↔	Lappenstieldurchtrennung nach Lappenplastik, Oberarm und Ellenbogen
83.09.13↔	Fremdkörperentfernung aus Muskel, Sehne oder Faszie, Unterarm	83.19.33↔	Lappenstieldurchtrennung nach Lappenplastik, Unterarm
83.09.14↔	Fremdkörperentfernung aus Muskel, Sehne oder Faszie, Brustwand, Bauch und Rücken	83.19.34↔	Lappenstieldurchtrennung nach Lappenplastik, Brustwand, Bauch und Rücken
83.09.15↔	Fremdkörperentfernung aus Muskel, Sehne oder Faszie, Leisten- und Genitalregion und Gesäss	83.19.35↔	Lappenstieldurchtrennung nach Lappenplastik, Leisten- und Genitalregion und Gesäss
83.09.16↔	Fremdkörperentfernung aus Muskel, Sehne oder Faszie, Untere Extremität	83.19.36↔	Lappenstieldurchtrennung nach Lappenplastik, Untere Extremität
83.09.19↔	Fremdkörperentfernung aus Muskel, Sehne oder Faszie, Andere Lokalisation	83.19.39↔	Lappenstieldurchtrennung nach Lappenplastik, Andere Lokalisation
83.09.90↔	Sonstige Inzision an den Weichteilen, Kopf und Hals	83.19.90↔	Sonstige Durchtrennung von Weichteilen, Kopf und Hals
83.09.91↔	Sonstige Inzision an den Weichteilen, Schulter und Axilla	83.19.91↔	Sonstige Durchtrennung von Weichteilen, Schulter und Axilla
83.09.92↔	Sonstige Inzision an den Weichteilen, Oberarm und Ellenbogen	83.19.92↔	Sonstige Durchtrennung von Weichteilen, Oberarm und Ellenbogen
83.09.93↔	Sonstige Inzision an den Weichteilen, Unterarm	83.19.93↔	Sonstige Durchtrennung von Weichteilen, Unterarm
83.09.94↔	Sonstige Inzision an den Weichteilen, Brustwand, Bauch und Rücken	83.19.94↔	Sonstige Durchtrennung von Weichteilen, Brustwand, Bauch und Rücken
83.09.95↔	Sonstige Inzision an den Weichteilen, Leisten- und Genitalregion und Gesäss	83.19.95↔	Sonstige Durchtrennung von Weichteilen, Leisten- und Genitalregion und Gesäss
83.09.96↔	Sonstige Inzision an den Weichteilen, Untere Extremität	83.19.96↔	Sonstige Durchtrennung von Weichteilen, Untere Extremität
83.09.97↔	Sonstige Inzision an den Weichteilen, Andere Lokalisation	83.19.97↔	Sonstige Durchtrennung von Weichteilen, Andere Lokalisation
83.11↔	Tenotomie der Achillessehne	83.21.11↔	Offene Biopsie an den Weichteilen
83.12↔	Tenotomie der Hüft-Adduktoren	83.21.21↔	Offene Biopsie am Muskel
83.13.10↔	Inzision einer Sehne, Kopf und Hals	83.21.30↔	Biopsie an den Weichteilen, Biopsie an einem Schleimbeutel
83.13.11↔	Inzision einer Sehne, Schulter und Axilla	83.31.10↔	Exzision einer Läsion an einer Sehnscheide, Kopf und Hals
83.13.12↔	Inzision einer Sehne, Oberarm und Ellenbogen	83.31.11↔	Exzision einer Läsion an einer Sehnscheide, Schulter und Axilla
83.13.13↔	Inzision einer Sehne, Unterarm	83.31.12↔	Exzision einer Läsion an einer Sehnscheide, Oberarm und Ellenbogen
83.13.14↔	Inzision einer Sehne, Brustwand, Bauch und Rücken	83.31.13↔	Exzision einer Läsion an einer Sehnscheide, Unterarm
83.13.15↔	Inzision einer Sehne, Leisten- und Genitalregion und Gesäss	83.31.14↔	Exzision einer Läsion an einer Sehnscheide, Brustwand, Bauch und Rücken
83.13.16↔	Inzision einer Sehne, Untere Extremität	83.31.15↔	Exzision einer Läsion an einer Sehnscheide, Leisten- und Genitalregion und Gesäss
83.13.19↔	Inzision einer Sehne, andere Lokalisation	83.31.16↔	Exzision einer Läsion an einer Sehnscheide, Untere Extremität
83.13.20↔	Durchtrennung einer Sehne, Kopf und Hals	83.31.19↔	Exzision einer Läsion an einer Sehnscheide, Andere Lokalisation
83.13.21↔	Durchtrennung einer Sehne, Schulter und Axilla	83.32.10↔	Exzision einer Läsion an einem Muskel, Kopf und Hals
83.13.22↔	Durchtrennung einer Sehne, Oberarm und Ellenbogen	83.32.11↔	Exzision einer Läsion an einem Muskel, Schulter und Arm
83.13.23↔	Durchtrennung einer Sehne, Unterarm	83.32.12↔	Exzision einer Läsion an einem Muskel, Brustwand, Bauch und Rücken
83.13.24↔	Durchtrennung einer Sehne, Brustwand, Bauch und Rücken	83.32.13↔	Exzision einer Läsion an einem Muskel, Leisten- und Genitalregion und Gesäss
83.13.25↔	Durchtrennung einer Sehne, Leisten- und genitalregion und Gesäss	83.32.14↔	Exzision einer Läsion an einem Muskel, Untere Extremität
83.13.26↔	Durchtrennung einer Sehne, Untere Extremität	83.32.19↔	Exzision einer Läsion an einem Muskel, Andere Lokalisation
83.13.29↔	Durchtrennung einer Sehne, Andere Lokalisation	83.39.10↔	Exzision einer Läsion an einer Sehne, Kopf und Hals
83.14.10↔	Fasziotomie oder Aponeurotomie, Kopf und Hals	83.39.11↔	Exzision einer Läsion an einer Sehne, Schulter und Arm
83.14.11↔	Fasziotomie oder Aponeurotomie, Schulter und Axilla		
83.14.12↔	Fasziotomie oder Aponeurotomie, Oberarm und Ellenbogen		
83.14.13↔	Fasziotomie oder Aponeurotomie, Unterarm		
83.14.14↔	Fasziotomie oder Aponeurotomie, Brustwand, Bauch und Rücken		
83.14.15↔	Fasziotomie oder Aponeurotomie, Leisten- und Genitalregion und Gesäss		
83.14.16↔	Fasziotomie oder Aponeurotomie, Untere Extremität		
83.14.19↔	Fasziotomie oder Aponeurotomie, Andere Lokalisation		
83.19.10↔	Durchtrennung eines Muskels, Kopf und Hals		

83.39.12↔	Exzision einer Läsion an anderen Weichteilen, Exzision einer Läsion an einer Sehne, Brustwand, Bauch und Rücken	83.5x.13↔	Bursektomie, Unterarm
83.39.13↔	Exzision einer Läsion an einer Sehne, Leisten- und Genitalregion und Gesäss	83.5x.14↔	Bursektomie, Brustwand, Bauch und Rücken
83.39.14↔	Exzision einer Läsion an einer Sehne, Untere Extremität	83.5x.15↔	Bursektomie, Leisten- und Genitalregion und Gesäss
83.39.19↔	Exzision einer Läsion an einer Sehne, Andere Lokalisation	83.5x.16↔	Bursektomie, Untere Extremität
83.39.20↔	Exzision einer Läsion an einer Faszie, Kopf und Hals	83.5x.19↔	Bursektomie, Andere Lokalisation
83.39.21↔	Exzision einer Läsion an einer Faszie, Schulter und Arm	83.61.11↔	Naht einer Sehnscheide, Schulter und Axilla
83.39.22↔	Exzision einer Läsion an einer Faszie, Brustwand, Bauch und Rücken	83.61.12↔	Naht einer Sehnscheide, Oberarm und Ellenbogen
83.39.23↔	Exzision einer Läsion an einer Faszie, Leisten- und Genitalregion und Gesäss	83.61.13↔	Naht einer Sehnscheide, Unterarm
83.39.24↔	Exzision einer Läsion an einer Faszie, Untere Extremität	83.61.14↔	Naht einer Sehnscheide, Brustwand, Bauch und Rücken
83.39.29↔	Exzision einer Läsion an einer Faszie, Andere Lokalisation	83.61.15↔	Naht einer Sehnscheide, Leisten- und Genitalregion und Gesäss
83.41↔	Exzision einer Sehne zur Transplantation	83.61.16↔	Naht einer Sehnscheide, Untere Extremität
83.42.10↔	Sonstige Tenonektomie, Kopf und Hals	83.61.19↔	Naht einer Sehnscheide, Andere Lokalisation
83.42.11↔	Sonstige Tenonektomie, Schulter und Axilla	83.62.10↔	Sekundäre Naht einer Sehne, Kopf und Hals
83.42.12↔	Sonstige Tenonektomie, Oberarm und Ellenbogen	83.62.11↔	Sekundäre Naht einer Sehne, Schulter und Axilla
83.42.13↔	Sonstige Tenonektomie, Unterarm	83.62.12↔	Sekundäre Naht einer Sehne, Oberarm und Ellenbogen
83.42.14↔	Sonstige Tenonektomie, Brustwand, Bauch und Rücken	83.62.13↔	Sekundäre Naht einer Sehne, Unterarm
83.42.15↔	Sonstige Tenonektomie, Leisten- und Genitalregion und Gesäss	83.62.14↔	Sekundäre Naht einer Sehne, Brustwand, Bauch und Rücken
83.42.16↔	Sonstige Tenonektomie, Untere Extremität	83.62.15↔	Sekundäre Naht einer Sehne, Leisten- und Genitalregion und Gesäss
83.42.19↔	Sonstige Tenonektomie, Andere Lokalisation	83.62.16↔	Sekundäre Naht einer Sehne, Untere Extremität
83.44.00↔	Sonstige Fasziektomie, n.n.bez.	83.62.19↔	Sekundäre Naht einer Sehne, Andere Lokalisation
83.44.10↔	Sonstige Fasziektomie, Kopf und Hals	83.64.10↔	Sonstige Naht einer Sehne, Kopf und Hals
83.44.11↔	Sonstige Fasziektomie, Schulter und Axilla	83.64.11↔	Sonstige Naht einer Sehne, Schulter und Axilla
83.44.12↔	Sonstige Fasziektomie, Oberarm und Ellenbogen	83.64.12↔	Sonstige Naht einer Sehne, Oberarm und Ellenbogen
83.44.13↔	Sonstige Fasziektomie, Unterarm	83.64.13↔	Sonstige Naht einer Sehne, Unterarm
83.44.14↔	Sonstige Fasziektomie, Brustwand, Bauch und Rücken	83.64.14↔	Sonstige Naht einer Sehne, Brustwand, Bauch und Rücken
83.44.15↔	Sonstige Fasziektomie, Leisten- und Genitalregion und Gesäss	83.64.15↔	Sonstige Naht einer Sehne, Leisten- und Genitalregion und Gesäss
83.44.16↔	Sonstige Fasziektomie, Untere Extremität	83.64.16↔	Sonstige Naht einer Sehne, Untere Extremität
83.44.19↔	Sonstige Fasziektomie, Andere Lokalisation	83.64.19↔	Sonstige Naht einer Sehne, Andere Lokalisation
83.44.99↔	Sonstige Fasziektomie, sonstige	83.65.10↔	Sonstige Naht an Muskel oder Faszie, Kopf und Hals
83.45.10↔	Sonstige Myektomie, Kopf und Hals	83.65.11↔	Sonstige Naht an Muskel oder Faszie, Schulter und Axilla
83.45.11↔	Sonstige Myektomie, Schulter und Axilla	83.65.12↔	Sonstige Naht an Muskel oder Faszie, Oberarm und Ellenbogen
83.45.12↔	Sonstige Myektomie, Oberarm und Ellenbogen	83.65.13↔	Sonstige Naht an Muskel oder Faszie, Unterarm
83.45.13↔	Sonstige Myektomie, Unterarm	83.65.14↔	Sonstige Naht an Muskel oder Faszie, Brustwand, Bauch und Rücken
83.45.14↔	Sonstige Myektomie, Brustwand, Bauch und Rücken	83.65.15↔	Sonstige Naht an Muskel oder Faszie, Leisten- und Genitalregion und Gesäss
83.45.15↔	Sonstige Myektomie, Leisten- und Genitalregion und Gesäss	83.65.16↔	Sonstige Naht an Muskel oder Faszie, Untere Extremität
83.45.16↔	Sonstige Myektomie, Untere Extremität	83.65.19↔	Sonstige Naht an Muskel oder Faszie, Andere Lokalisation
83.45.19↔	Sonstige Myektomie, Andere Lokalisation	83.72.10↔	Sehnenrückverlagerung, Kopf und Hals
83.49.10↔	Exzision einer Sehnscheide, Kopf und Hals	83.72.11↔	Sehnenrückverlagerung, Schulter und Axilla
83.49.11↔	Exzision einer Sehnscheide, Schulter und Axilla	83.72.12↔	Sehnenrückverlagerung, Oberarm und Ellenbogen
83.49.12↔	Exzision einer Sehnscheide, Oberarm und Ellenbogen	83.72.13↔	Sehnenrückverlagerung, Unterarm
83.49.13↔	Exzision einer Sehnscheide, Unterarm	83.72.14↔	Sehnenrückverlagerung, Brustwand, Bauch und Rücken
83.49.14↔	Exzision einer Sehnscheide, Brustwand und Rücken	83.72.15↔	Sehnenrückverlagerung, Leisten- und Genitalregion und Gesäss
83.49.15↔	Exzision einer Sehnscheide, Leisten- und Genitalregion und Gesäss	83.72.16↔	Sehnenrückverlagerung, Untere Extremität
83.49.16↔	Exzision einer Sehnscheide, Untere Extremität	83.72.19↔	Sehnenrückverlagerung, Andere Lokalisation
83.49.19↔	Exzision einer Sehnscheide, Andere Lokalisation	83.73.10↔	Reinsertion einer Sehne, Kopf und Hals
83.49.20↔	Kompartimentresektion, Kopf und Hals	83.73.11↔	Reinsertion einer Sehne, Schulter und Axilla
83.49.21↔	Kompartimentresektion, Schulter und Axilla	83.73.12↔	Reinsertion einer Sehne, Oberarm und Ellenbogen
83.49.22↔	Kompartimentresektion, Oberarm und Ellenbogen	83.73.13↔	Reinsertion einer Sehne, Unterarm
83.49.23↔	Kompartimentresektion, Unterarm	83.73.14↔	Reinsertion einer Sehne, Brustwand, Bauch und Rücken
83.49.24↔	Kompartimentresektion, Brustwand, Bauch und Rücken	83.73.15↔	Reinsertion einer Sehne, Leisten- und Genitalregion und Gesäss
83.49.25↔	Kompartimentresektion, Leisten- und Genitalregion und Gesäss	83.73.16↔	Reinsertion einer Sehne, Untere Extremität
83.49.26↔	Kompartimentresektion, Untere Extremität	83.73.19↔	Reinsertion einer Sehne, Andere Lokalisation
83.49.29↔	Kompartimentresektion, Andere Lokalisation	83.74.10↔	Reinsertion eines Muskels, Kopf und Hals
83.49.30↔	Sonstige Exzision von Weichteilen, Kopf und Hals	83.74.11↔	Reinsertion eines Muskels, Schulter und Axilla
83.49.31↔	Sonstige Exzision von Weichteilen, Schulter und Axilla	83.74.12↔	Reinsertion eines Muskels, Oberarm und Ellenbogen
83.49.32↔	Sonstige Exzision von Weichteilen, Oberarm und Ellenbogen	83.74.13↔	Reinsertion eines Muskels, Unterarm
83.49.33↔	Sonstige Exzision von Weichteilen, Unterarm	83.74.14↔	Reinsertion eines Muskels, Brustwand, Bauch und Rücken
83.49.34↔	Sonstige Exzision von Weichteilen, Brustwand, Bauch und Rücken	83.74.15↔	Reinsertion eines Muskels, Leisten- und Genitalregion
83.49.35↔	Sonstige Exzision von Weichteilen, Leisten- und Genitalregion und Gesäss	83.74.16↔	Reinsertion eines Muskels, Untere Extremität
83.49.36↔	Sonstige Exzision von Weichteilen, Untere Extremität	83.74.19↔	Reinsertion eines Muskels, Andere Lokalisation
83.49.39↔	Sonstige Exzision von Weichteilen, Andere Lokalisation	83.77.10↔	Muskeltransfer oder -transplantation, Kopf und Hals
83.5x.10↔	Bursektomie, Kopf und Hals	83.77.11↔	Muskeltransfer oder -transplantation, Schulter und Axilla
83.5x.11↔	Bursektomie, Schulter und Axilla	83.77.12↔	Muskeltransfer oder -transplantation, Oberarm und Ellenbogen
83.5x.12↔	Bursektomie, Oberarm und Ellenbogen	83.77.13↔	Muskeltransfer oder -transplantation, Unterarm

83.77.14↔	Muskeltransfer oder -transplantation, Brustwand, Bauch und Rücken	83.88.35↔	Schaffung eines Sehnentransplantatlagers, Leisten- und Genitalregion und Gesäss
83.77.15↔	Muskeltransfer oder -transplantation, Leisten- und Genitalregion und Gesäss	83.88.36↔	Schaffung eines Sehnentransplantatlagers, Untere Extremität
83.77.16↔	Muskeltransfer oder -transplantation, Untere Extremität	83.88.39↔	Schaffung eines Sehnentransplantatlagers, Andere Lokalisation
83.77.19↔	Muskeltransfer oder -transplantation, Andere Lokalisation	83.88.40↔	Tenodese, Kopf und Hals
83.85.10↔	Verlängerung von Muskel oder Sehne, Kopf und Hals	83.88.41↔	Tenodese, Schulter und Axilla
83.85.11↔	Verlängerung von Muskel oder Sehne, Schulter und Axilla	83.88.42↔	Tenodese, Oberarm und Ellenbogen
83.85.12↔	Verlängerung von Muskel oder Sehne, Oberarm und Ellenbogen	83.88.43↔	Tenodese, Unterarm
83.85.13↔	Verlängerung von Muskel oder Sehne, Unterarm	83.88.44↔	Tenodese, Brustwand, Bauch und Rücken
83.85.14↔	Verlängerung von Muskel oder Sehne, Brustwand, Bauch und Rücken	83.88.45↔	Tenodese, Leisten- und Genitalregion und Gesäss
83.85.15↔	Verlängerung von Muskel oder Sehne, Leisten- und Genitalregion und Gesäss	83.88.46↔	Tenodese, Untere Extremität
83.85.16↔	Verlängerung von Muskel oder Sehne, Untere Extremität	83.88.49↔	Tenodese, Andere Lokalisation
83.85.19↔	Verlängerung von Muskel oder Sehne, Andere Lokalisation	83.88.90↔	Sonstige plastische Operationen an der Sehne, Kopf und Hals
83.85.20↔	Verkürzung von Muskel oder Sehne, Kopf und Hals	83.88.91↔	Sonstige plastische Operationen an der Sehne, Schulter und Axilla
83.85.21↔	Verkürzung von Muskel oder Sehne, Schulter und Axilla	83.88.92↔	Sonstige plastische Operationen an der Sehne, Oberarm und Ellenbogen
83.85.22↔	Verkürzung von Muskel oder Sehne, Oberarm und Ellenbogen	83.88.93↔	Sonstige plastische Operationen an der Sehne, Unterarm
83.85.23↔	Verkürzung von Muskel oder Sehne, Unterarm	83.88.94↔	Sonstige plastische Operationen an der Sehne, Brustwand, Bauch und Rücken
83.85.24↔	Verkürzung von Muskel oder Sehne, Brustwand, Bauch und Rücken	83.88.95↔	Sonstige plastische Operationen an der Sehne, Leisten- und Genitalregion und Gesäss
83.85.25↔	Verkürzung von Muskel oder Sehne, Leisten- und Genitalregion und Gesäss	83.88.96↔	Sonstige plastische Operationen an der Sehne, Untere Extremität
83.85.26↔	Verkürzung von Muskel oder Sehne, Untere Extremität	83.88.97↔	Sonstige plastische Operationen an der Sehne, Andere Lokalisation
83.85.29↔	Verkürzung von Muskel oder Sehne, Andere Lokalisation	83.89.10↔	Verlängerung, Verkürzung und Doppelung einer Faszie, Kopf und Hals
83.86↔	Quadrizepssehnen-Rekonstruktion	83.89.11↔	Verlängerung, Verkürzung und Doppelung einer Faszie, Schulter und Axilla
83.87.10↔	Muskelplastik, Kopf und Hals	83.89.12↔	Verlängerung, Verkürzung und Doppelung einer Faszie, Oberarm und Ellenbogen
83.87.11↔	Muskelplastik, Schulter und Axilla	83.89.13↔	Verlängerung, Verkürzung und Doppelung einer Faszie, Unterarm
83.87.12↔	Muskelplastik, Oberarm und Ellenbogen	83.89.14↔	Verlängerung, Verkürzung und Doppelung einer Faszie, Brustwand, Bauch und Rücken
83.87.13↔	Muskelplastik, Unterarm	83.89.15↔	Verlängerung, Verkürzung und Doppelung einer Faszie, Leisten- und Genitalregion und Gesäss
83.87.14↔	Muskelplastik, Brustwand, Bauch und Rücken	83.89.16↔	Verlängerung, Verkürzung und Doppelung einer Faszie, Untere Extremität
83.87.15↔	Muskelplastik, Leisten- und Genitalregion und Gesäss	83.89.19↔	Verlängerung, Verkürzung und Doppelung einer Faszie, Andere Lokalisation
83.87.16↔	Muskelplastik, Untere Extremität	83.89.20↔	Deckung eines Defekts an einer Faszie, Kopf und Hals
83.87.19↔	Muskelplastik, Andere Lokalisation	83.89.21↔	Deckung eines Defekts an einer Faszie, Schulter und Axilla
83.87.90↔	Sonstige plastische Operationen am Muskel, Kopf und Hals	83.89.22↔	Deckung eines Defekts an einer Faszie, Oberarm und Ellenbogen
83.87.91↔	Sonstige plastische Operationen am Muskel, Schulter und Axilla	83.89.23↔	Deckung eines Defekts an einer Faszie, Unterarm
83.87.92↔	Sonstige plastische Operationen am Muskel, Oberarm und Ellenbogen	83.89.24↔	Deckung eines Defekts an einer Faszie, Brustwand, Bauch und Rücken
83.87.93↔	Sonstige plastische Operationen am Muskel, Unterarm	83.89.25↔	Deckung eines Defekts an einer Faszie, Leisten- und Genitalregion und Gesäss
83.87.94↔	Sonstige plastische Operationen am Muskel, Brustwand, Bauch und Rücken	83.89.26↔	Deckung eines Defekts an einer Faszie, untere Extremität
83.87.95↔	Sonstige plastische Operationen am Muskel, Leisten- und Genitalregion und Gesäss	83.89.29↔	Deckung eines Defekts an einer Faszie, andere Lokalisation
83.87.96↔	Sonstige plastische Operationen am Muskel, Untere Extremität	83.89.90↔	Sonstige plastische Operationen an der Faszie, Kopf und Hals
83.87.97↔	Sonstige plastische Operationen am Muskel, Andere Lokalisation	83.89.91↔	Sonstige plastische Operationen an der Faszie, Schulter und Axilla
83.88.10↔	Augmentation einer Sehne, Kopf und Hals	83.89.92↔	Sonstige plastische Operationen an der Faszie, Oberarm und Ellenbogen
83.88.11↔	Augmentation einer Sehne, Schulter und Axilla	83.89.93↔	Sonstige plastische Operationen an der Faszie, Unterarm
83.88.12↔	Augmentation einer Sehne, Oberarm und Ellenbogen	83.89.94↔	Sonstige plastische Operationen an der Faszie, Brustwand, Bauch und Rücken
83.88.13↔	Augmentation einer Sehne, Unterarm	83.89.95↔	Sonstige plastische Operationen an der Faszie, Leisten- und Genitalregion und Gesäss
83.88.14↔	Augmentation einer Sehne, Brustwand, Bauch und Rücken	83.89.96↔	Sonstige plastische Operationen an der Faszie, Untere Extremität
83.88.15↔	Augmentation einer Sehne, Leisten- und Genitalregion und Gesäss	83.89.97↔	Sonstige plastische Operationen an der Faszie, Andere Lokalisation
83.88.16↔	Augmentation einer Sehne, Untere Extremität	83.91.10↔	Lösung von Adhäsionen von Muskel, Sehne, Faszie und Bursa, Kopf und Hals
83.88.19↔	Augmentation einer Sehne, Andere Lokalisation	83.91.11↔	Lösung von Adhäsionen von Muskel, Sehne, Faszie und Bursa, Schulter und Axilla
83.88.20↔	Sehnenersatzplastik, Kopf und Hals		
83.88.21↔	Sehnenersatzplastik, Schulter und Axilla		
83.88.22↔	Sehnenersatzplastik, Oberarm und Ellenbogen		
83.88.23↔	Sehnenersatzplastik, Unterarm		
83.88.24↔	Sehnenersatzplastik, Brustwand, Bauch und Rücken		
83.88.25↔	Sehnenersatzplastik, Leisten- und Genitalregion und Gesäss		
83.88.26↔	Sehnenersatzplastik, Untere Extremität		
83.88.29↔	Sehnenersatzplastik, Andere Lokalisation		
83.88.30↔	Schaffung eines Sehnentransplantatlagers, Kopf und Hals		
83.88.31↔	Schaffung eines Sehnentransplantatlagers, Schulter und Axilla		
83.88.32↔	Schaffung eines Sehnentransplantatlagers, Oberarm und Ellenbogen		
83.88.33↔	Schaffung eines Sehnentransplantatlagers, Unterarm		
83.88.34↔	Schaffung eines Sehnentransplantatlagers, Brustwand, Bauch und Rücken		

83.91.12↔	Lösung von Adhäsionen von Muskel, Sehne, Faszie und Bursa, Oberarm und Ellenbogen	83.99.29↔	Andere Operationen an Muskel, Faszie und Bursa, Andere Lokalisation
83.91.13↔	Lösung von Adhäsionen von Muskel, Sehne, Faszie und Bursa, Unterarm	83.99.30↔	Revision ohne Ersatz eines Skelettmuskelstimulators
83.91.14↔	Lösung von Adhäsionen von Muskel, Sehne, Faszie und Bursa, Brustwand, Bauch und Rücken	86.22.20‡↔	Grossflächiges Débridement von Wunde, Infektion oder Verbrennung durch Exzision mit Einlegen eines Medikamententrägers am Kopf (ausser Lippe)
83.91.15↔	Lösung von Adhäsionen von Muskel, Sehne, Faszie und Bursa, Leisten- und Genitalregion und Gesäss	86.22.27‡↔	Grossflächiges Débridement von Wunde, Infektion oder Verbrennung durch Exzision mit Einlegen eines Medikamententrägers an der Leisten- und Genitalregion
83.91.16↔	Lösung von Adhäsionen von Muskel, Sehne, Faszie und Bursa, Untere Extremität	86.22.28‡↔	Grossflächiges Débridement von Wunde, Infektion oder Verbrennung durch Exzision mit Einlegen eines Medikamententrägers an der unteren Extremität
83.91.19↔	Lösung von Adhäsionen von Muskel, Sehne, Faszie und Bursa, Andere Lokalisation	86.22.29‡↔	Grossflächiges Débridement von Wunde, Infektion oder Verbrennung durch Exzision mit Einlegen eines Medikamententrägers, andere Lokalisation
83.99.10↔	Andere Operationen an Sehnen, Kopf und Hals	86.84.10↔	Korrektur einer Narbenkontraktur oder Bride am Kopf
83.99.11↔	Andere Operationen an Sehnen, Schulter und Axilla	86.84.13↔	Korrektur einer Narbenkontraktur oder Bride an Unterarm
83.99.12↔	Andere Operationen an Sehnen, Oberarm und Ellenbogen	86.84.14↔	Korrektur einer Narbenkontraktur oder Bride an der Hand
83.99.13↔	Andere Operationen an Sehnen, Unterarm	86.84.17↔	Korrektur einer Narbenkontraktur oder Bride an der Leisten- und Genitalregion oder am Gesäss
83.99.14↔	Andere Operationen an Sehnen, Brustwand, Bauch und Rücken	86.84.18↔	Korrektur einer Narbenkontraktur oder Bride an der unteren Extremität
83.99.15↔	Andere Operationen an Sehnen, Leisten- und Genitalregion und Gesäss	86.84.19↔	Korrektur einer Narbenkontraktur oder Bride an anderer Lokalisation
83.99.16↔	Andere Operationen an Sehnen, Untere Extremität	86.88.50↔	Anlage oder Wechsel eines Systems zur Vakuumversiegelung, tiefreichend, an Knochen und Gelenken der Extremitäten
83.99.19↔	Andere Operationen an Sehnen, Andere Lokalisation	86.88.51↔	Anlage oder Wechsel eines Systems zur Vakuumversiegelung, tiefreichend, an Thorax, Mediastinum und Sternum
83.99.20↔	Andere Operationen an Muskel, Faszie und Bursa, Kopf und Hals	86.88.52↔	Anlage oder Wechsel eines Systems zur Vakuumversiegelung, am offenen Abdomen
83.99.21↔	Andere Operationen an Muskel, Faszie und Bursa, Schulter und Axilla	86.88.53↔	Anlage oder Wechsel eines Systems zur Vakuumversiegelung, endorektal
83.99.22↔	Andere Operationen an Muskel, Faszie und Bursa, Oberarm und Ellenbogen	86.88.59↔	Anlage oder Wechsel eines Systems zur Vakuumversiegelung, an Haut und Unterhaut oder sonstigen Lokalisationen
83.99.23↔	Andere Operationen an Muskel, Faszie und Bursa, Unterarm		
83.99.24↔	Andere Operationen an Muskel, Faszie und Bursa, Brustwand, Bauch und Rücken		
83.99.25↔	Andere Operationen an Muskel, Faszie und Bursa, Leisten- und Genitalregion und Gesäss		
83.99.26↔	Andere Operationen an Muskel, Faszie und Bursa, Untere Extremität		

Prozedur L09-3

64.97↔ Einsetzen oder Ersetzen einer aufblasbaren Penisprothese

ADRG L10

Blasenrekonstruktion u. kontinenter Pouch bei Neubildung ohne Multiviszeraleingriff od. Nieren-, Ureter- u. gr. Harnblaseneingriffe bei Neubildung, Alter < 19 J. od. äuss. schw. CC od. Kombinationseingriff, mit gr. Eingriff am Darm

Prozedur in Tabelle L10-2 und Diagnose in Tabelle L10-1 oder Prozedur in Tabelle L10-3 und (Prozedur in Tabelle L10-4 und Prozedur in Tabelle L10-5 oder Hauptdiagnose in Tabelle L10-1 und Prozedur in Tabelle L10-6 und (Alter < 19 Jahre oder PCCL > 3) oder Prozedur in Tabelle L10-7 und PCCL > 3)

DRG L10A

Blasenrekonstruktion u. kontinenter Pouch bei Neubildung o. Multiviszeraleingriff od. Nieren-, Ureter- u. gr. Harnblaseneingriffe bei Neubildung, Alter < 19 J. od. äuss. schw. CC od. Kombinationseingriff, mit gr. Eingriff am Darm, mit äuss. schw. CC

PCCL > 3

DRG L10B

Blasenrekonstruktion u. kontinenter Pouch bei Neubildung ohne Multiviszeraleingriff od. Nieren-, Ureter- u. gr. Harnblaseneingriffe bei Neubildung, Alter < 19 J. od. äuss. schw. CC od. Kombinationseingriff, mit gr. Eingriff am Darm

Diagnose L10-1

C64	BNB der Niere, ausgenommen Nierenbecken	C67.6	Bösartige Neubildung: Ostium ureteris
C65	BNB Nierenbecken	C67.7	Bösartige Neubildung: Urachus
C66	BNB Ureter	C67.8	BNB: Harnblase, mehrere Teilbereiche überlappend
C67.0	Bösartige Neubildung: Trigonum vesicae	C67.9	Bösartige Neubildung: Harnblase, nicht näher bezeichnet
C67.1	Bösartige Neubildung: Apex vesicae	C68.0	Bösartige Neubildung: Urethra
C67.2	Bösartige Neubildung: Laterale Harnblasenwand	C68.1	Bösartige Neubildung: Paraurethrale Drüse
C67.3	Bösartige Neubildung: Vordere Harnblasenwand	C68.8	BNB: Harnorgane, mehrere Teilbereiche überlappend
C67.4	Bösartige Neubildung: Hintere Harnblasenwand	C68.9	Bösartige Neubildung: Harnorgan, nicht näher bezeichnet
C67.5	Bösartige Neubildung: Harnblasenhals	C79.0	Sekundäre BNB Niere u Nierenbecken

C79.1	Sekundäre BNB Harnblase, sonst u nnbez Harnorgane	D30.9	Gutartige Neubildung Harnorgan, nnbez
D09.0	Carcinoma in situ Harnblase	D41.0	NB unsich/unbek Verhalt Niere
D09.1	Carcinoma in situ sonst u nnbez Harnorgane	D41.1	NB unsich/unbek Verhalt Nierenbecken
D30.0	Gutartige Neubildung Niere	D41.2	NB unsich/unbek Verhalt Ureter
D30.1	Gutartige Neubildung Nierenbecken	D41.3	NB unsich/unbek Verhalt Urethra
D30.2	Gutartige Neubildung Ureter	D41.4	NB unsich/unbek Verhalt Harnblase
D30.3	Gutartige Neubildung Harnblase	D41.7	NB unsich/unbek Verhalt sonstige Harnorgane
D30.4	Gutartige Neubildung Urethra	D41.9	NB unsich/unbek Verhalt Harnorgan, nnbez
D30.7	Gutartige Neubildung sonstige Harnorgane		

Prozedur L10-2

56.51.00↔	Aufbau einer kutanen Ureteroileostomie, n.n.bez.	56.52.10↔	Revision einer kutanen Ureteroileostomie, mit Darminterponat [Conduit]
56.51.10↔	Aufbau einer kutanen Ureteroileostomie, Ureteroileokutaneostomie [Ileum-Conduit] oder Ureterokolokutaneostomie [Kolon-/Sigma-Conduit], offen chirurgisch	56.52.20↔	Revision einer kutanen Ureteroileostomie, mit Darmreservoir (kontinentes Stoma)
56.51.11↔	Aufbau einer kutanen Ureteroileostomie, Ureteroileokutaneostomie [Ileum-Conduit] oder Ureterokolokutaneostomie [Kolon-/Sigma-Conduit], laparoskopisch	56.52.99↔	Revision einer kutanen Ureteroileostomie, sonstige
56.51.12↔	Aufbau einer kutanen Ureteroileostomie, mit Darminterponat [Conduit] (nicht kontinentes Stoma), sonstiger Zugang	57.87.10↔	Rekonstruktion an der Harnblase, mit Ileum, Kolon oder Magen, offen chirurgisch
56.51.20↔	Aufbau einer kutanen Ureteroileostomie, Umwandlung einer anderen supravescikalen Harnableitung in eine kutane Ureteroileostomie	57.87.11↔	Rekonstruktion an der Harnblase, mit Ileum, Kolon oder Magen, laparoskopisch
56.51.30↔	Aufbau einer kutanen Ureteroileostomie, mit Darmreservoir (kontinentes Stoma)	57.87.20↔	Umwandlung einer anderen supravescikalen Harnableitung in eine Ersatzharnblase, offen chirurgisch
56.51.99↔	Aufbau einer kutanen Ureteroileostomie, sonstige	57.87.21↔	Umwandlung einer anderen supravescikalen Harnableitung in eine Ersatzharnblase, laparoskopisch
56.52.00↔	Revision einer kutanen Ureteroileostomie, n.n.bez.	57.87.30↔	Reduktionsplastik der Harnblase, offen chirurgisch
		57.87.31↔	Reduktionsplastik der Harnblase, laparoskopisch
		57.87.40↔	Augmentation der Harnblase, offen chirurgisch
		57.87.41↔	Augmentation der Harnblase, laparoskopisch

Prozedur L10-3

45.61↔	Multiple Segmentresektion am Dünndarm	46.24↔	Verzögerte Eröffnung einer Ileostomie
45.62↔	Sonstige Teilresektion am Dünndarm	46.31↔	Verzögerte Eröffnung einer anderen Enterostomie
45.63.00↔	Totalexstirpation des Dünndarms, n.n.bez.	46.33↔	Anlage eines Duodenostomie
45.63.99↔	Totalexstirpation des Dünndarms, sonstige	46.34↔	Offen chirurgische Anlage einer Jejunostomie
45.70↔	Teilresektion am Dickdarm, n.n.bez.	46.39.00↔	Sonstige Enterostomie, n.n.bez.
45.71↔	Multiple Segmentresektion am Dickdarm	46.39.10↔	Sonstige Enterostomie, Anlage einer Bishop-Koop-Anastomose
45.72↔	Ileozäkale Resektion	46.39.99↔	Sonstige Enterostomie, sonstige
45.73↔	Hemikolektomie rechts	48.41↔	Submuköse Rektumresektion nach Soave
45.74↔	Resektion des Colon transversum	48.49↔	Sonstige Rektumresektion mit Durchzugsverfahren
45.75↔	Hemikolektomie links	48.50↔	Rektumresektion ohne Sphinktererhaltung, n.n.bez.
45.76.00↔	Sigmoidektomie, n.n.bez.	48.51↔	Abdominoperineale Rektumresektion
45.76.09↔	Sigmoidektomie, sonstige	48.52↔	Abdominoperineale Rektumresektion, erweitert
45.76.11↔	Sigmoidektomie, offen chirurgisch	48.53↔	Abdominosakrale, sakroperineale und perineale Rektumresektion
45.76.21↔	Sigmoidektomie, laparoskopisch	48.54↔	Abdominosakrale, sakroperineale und perineale Rektumresektion, erweitert
45.79.00↔	Sonstige Teilresektion am Dickdarm, n.n.bez.	48.59↔	Rektumresektion ohne Sphinktererhaltung, sonstige
45.79.10↔	Segmentresektion am Dickdarm	48.65↔	Rektumresektion nach Duhamel
45.79.11↔	Resektion multipler Dickdarmsegmente	48.66.00↔	Rektumresektion mit Sphinktererhaltung, n.n.bez.
45.79.12↔	Subtotale Kolektomie	48.66.09↔	Rektumresektion mit Sphinktererhaltung, sonstige
45.79.20↔	Erweiterte Sigmaresektion	48.66.11↔	Manschettenresektion und tubuläre Resektion des Rektums, mit Anastomose, offen chirurgisch
45.79.22↔	Erweiterte subtotale Kolonresektion	48.66.12↔	Manschettenresektion und tubuläre Resektion des Rektums, mit Enterostoma und Blindverschluss, offen chirurgisch
45.79.23↔	Erweiterte Hemikolektomie rechts, offen chirurgisch	48.66.13↔	Manschettenresektion und tubuläre Resektion des Rektums, mit Anastomose, laparoskopisch
45.79.24↔	Erweiterte Hemikolektomie rechts, laparoskopisch	48.66.14↔	Manschettenresektion und tubuläre Resektion des Rektums, mit Enterostoma und Blindverschluss, laparoskopisch
45.79.25↔	Erweiterte Hemikolektomie links, offen chirurgisch	48.66.15↔	Manschettenresektion und tubuläre Resektion des Rektums, peranal
45.79.26↔	Erweiterte Hemikolektomie links, laparoskopisch	48.66.21↔	Anteriore Rektumresektion, mit Anastomose, offen chirurgisch
45.79.29↔	Sonstige erweiterte Teilresektion am Dickdarm	48.66.22↔	Anteriore Rektumresektion, mit Enterostoma und Blindverschluss, offen chirurgisch
45.79.99↔	Sonstige Teilresektion am Dickdarm, sonstige	48.66.23↔	Anteriore Rektumresektion, mit Anastomose, laparoskopisch
45.8x.00↔	Totale intraabdominelle Kolektomie, n.n.bez.	48.66.24↔	Anteriore Rektumresektion, mit Enterostoma und Blindverschluss, laparoskopisch
45.8x.20↔	Totale intraabdominelle Kolektomie, Erweiterte totale Kolektomie	48.66.25↔	Anteriore Rektumresektion, peranal
45.8x.30↔	Totale intraabdominelle Kolektomie, Erweiterte totale Proktokolektomie	48.66.31↔	Tiefe anteriore Rektumresektion, mit Anastomose, offen chirurgisch
45.8x.99↔	Totale intraabdominelle Kolektomie, sonstige		
46.01↔	Exteriorisation des Dünndarms		
46.03↔	Exteriorisation des Dickdarms		
46.11↔	Temporäre Kolostomie		
46.13↔	Permanente Kolostomie		
46.20↔	Ileostomie, n.n.bez.		
46.21↔	Temporäre Ileostomie		
46.23↔	Sonstige permanente Ileostomie		

- 48.66.32↔ Tiefe anteriore Rektumresektion, mit Enterostoma und Blindverschluss, offen chirurgisch
 48.66.33↔ Tiefe anteriore Rektumresektion, mit Anastomose, laparoskopisch
 48.66.34↔ Tiefe anteriore Rektumresektion, mit Enterostoma und Blindverschluss, laparoskopisch

Prozedur L10-4

- 57.71.00↔ Radikale Zystektomie, n.n.bez.
 57.71.10↔ Radikale Zystektomie, ohne Urethrektomie, beim Mann, offen chirurgisch
 57.71.11↔ Radikale Zystektomie, ohne Urethrektomie, beim Mann, laparoskopisch
 57.71.20↔ Radikale Zystektomie, mit Urethrektomie, beim Mann, offen chirurgisch
 57.71.21↔ Radikale Zystektomie, mit Urethrektomie, beim Mann, laparoskopisch
 57.71.30↔ Radikale Zystektomie, ohne Urethrektomie, bei der Frau, offen chirurgisch
 57.71.31↔ Radikale Zystektomie, ohne Urethrektomie, bei der Frau, laparoskopisch
 57.71.40↔ Radikale Zystektomie, mit Urethrektomie, bei der Frau, offen chirurgisch
 57.71.41↔ Radikale Zystektomie, mit Urethrektomie, bei der Frau, laparoskopisch

Prozedur L10-5

- 56.51.00↔ Aufbau einer kutanen Ureteroileostomie, n.n.bez.
 56.51.10↔ Aufbau einer kutanen Ureteroileostomie, Ureteroileokutaneostomie [Ileum-Conduit] oder Ureterokolokutaneostomie [Kolon-/Sigma-Conduit], offen chirurgisch
 56.51.11↔ Aufbau einer kutanen Ureteroileostomie, Ureteroileokutaneostomie [Ileum-Conduit] oder Ureterokolokutaneostomie [Kolon-/Sigma-Conduit], laparoskopisch
 56.51.12↔ Aufbau einer kutanen Ureteroileostomie, mit Darminterponat [Conduit] (nicht kontinentes Stoma), sonstiger Zugang
 56.51.20↔ Aufbau einer kutanen Ureteroileostomie, Umwandlung einer anderen supravvesikalen Harnableitung in eine kutane Ureteroileostomie
 56.51.30↔ Aufbau einer kutanen Ureteroileostomie, mit Darmreservoir (kontinentes Stoma)
 56.51.99↔ Aufbau einer kutanen Ureteroileostomie, sonstige
 56.52.00↔ Revision einer kutanen Ureteroileostomie, n.n.bez.
 56.52.10↔ Revision einer kutanen Ureteroileostomie, mit Darminterponat [Conduit]
 56.52.20↔ Revision einer kutanen Ureteroileostomie, mit Darmreservoir (kontinentes Stoma)
 56.52.99↔ Revision einer kutanen Ureteroileostomie, sonstige
 56.61.00↔ Aufbau einer anderen kutanen Ureterostomie, n.n.bez.
 56.61.10↔ Aufbau einer anderen kutanen Ureterostomie, Ureterokutaneostomie und Transureterokutaneostomie, laparoskopisch

Prozedur L10-6

- 40.52.00↔ Radikale Exzision von periaortalen Lymphknoten, n.n.bez.
 40.52.10↔ Radikale Exzision von retroperitonealen (paraaortal, parakaval) und pelvinalen Lymphknoten als selbständiger Eingriff
 40.52.11↔ Radikale Exzision von retroperitonealen (paraaortal, parakaval) und pelvinalen Lymphknoten im Rahmen eines anderen Eingriffs
 40.52.99↔ Radikale Exzision von periaortalen Lymphknoten, sonstige
 40.53.00↔ Radikale Exzision von iliakalen Lymphknoten, n.n.bez.
 40.53.10↔ Radikale Exzision von iliakalen Lymphknoten als selbständiger Eingriff
 40.53.11↔ Radikale Exzision von iliakalen Lymphknoten im Rahmen eines anderen Eingriffs
 40.53.99↔ Radikale Exzision von iliakalen Lymphknoten, sonstige
 40.54.00↔ Radikale Exzision von inguinalen Lymphknoten, n.n.bez.

- 48.66.35↔ Tiefe anteriore Rektumresektion, mit Anastomose, peranal
 48.69↔ Sonstige Rektumresektion

- 57.71.50↔ Radikale Zystektomie, Becken-Eviszeration (Exenteration) beim Mann, offen chirurgisch
 57.71.51↔ Radikale Zystektomie, Becken-Eviszeration (Exenteration) beim Mann, laparoskopisch
 57.71.99↔ Radikale Zystektomie, sonstige
 57.79.00↔ Sonstige totale Zystektomie, n.n.bez.
 57.79.10↔ Sonstige totale Zystektomie, Einfache Zystektomie, beim Mann, offen chirurgisch
 57.79.11↔ Sonstige totale Zystektomie, Einfache Zystektomie, beim Mann, laparoskopisch
 57.79.20↔ Sonstige totale Zystektomie, Einfache Zystektomie, bei der Frau, offen chirurgisch
 57.79.21↔ Sonstige totale Zystektomie, Einfache Zystektomie, bei der Frau, laparoskopisch
 57.79.99↔ Sonstige totale Zystektomie, sonstige

- 56.61.20↔ Aufbau einer anderen kutanen Ureterostomie, Umwandlung einer anderen supravvesikalen Harnableitung in eine kutane Ureterostomie
 56.61.99↔ Aufbau einer anderen kutanen Ureterostomie, sonstige
 56.62↔ Revision einer anderen kutanen Ureterostomie
 56.71.00↔ Harnableitung in den Darm, n.n.bez.
 56.71.10↔ Ureterosigmoideostomie mit Reservoirbildung, offen chirurgisch
 56.71.11↔ Ureterosigmoideostomie mit Reservoirbildung, laparoskopisch
 56.71.20↔ Umwandlung einer anderen supravvesikalen Harnableitung in eine Harnableitung in den Darm
 56.71.99↔ Harnableitung in den Darm, sonstige
 56.72↔ Revision einer ureterointestinalen Anastomose
 57.87.10↔ Rekonstruktion an der Harnblase, mit Ileum, Kolon oder Magen, offen chirurgisch
 57.87.11↔ Rekonstruktion an der Harnblase, mit Ileum, Kolon oder Magen, laparoskopisch
 57.87.20↔ Umwandlung einer anderen supravvesikalen Harnableitung in eine Ersatzharnblase, offen chirurgisch
 57.87.21↔ Umwandlung einer anderen supravvesikalen Harnableitung in eine Ersatzharnblase, laparoskopisch
 57.87.30↔ Reduktionsplastik der Harnblase, offen chirurgisch
 57.87.31↔ Reduktionsplastik der Harnblase, laparoskopisch
 57.87.40↔ Augmentation der Harnblase, offen chirurgisch
 57.87.41↔ Augmentation der Harnblase, laparoskopisch

40.59.19↔	Radikale Exzision anderer Lymphknoten als selbständiger Eingriff, sonstige	55.85↔	Symphysiotomie einer Hufeisenniere
40.59.20↔	Radikale Exzision anderer Lymphknoten im Rahmen eines anderen Eingriffs, n.n.bez.	55.86↔	Anastomose an der Niere
40.59.21↔	Radikale Exzision mediastinaler Lymphknoten im Rahmen eines anderen Eingriffs	55.87↔	Plastische Rekonstruktion am pyeloureteralen Übergang
40.59.22↔	Radikale Exzision peribronchialer Lymphknoten im Rahmen eines anderen Eingriffs	55.89↔	Sonstige plastische Rekonstruktion an der Niere
40.59.29↔	Radikale Exzision anderer Lymphknoten im Rahmen eines anderen Eingriffs, sonstige	55.91↔	Nierendekapsulation
40.59.99↔	Radikale Exzision anderer Lymphknoten, sonstige	55.99.00↔	Sonstige Operationen an der Niere, n.n.bez.
54.99.00↔	Sonstige Operationen in der Abdominal-Region, n.n.bez.	55.99.10↔	Sonstige Operationen an der Niere, Revisionsoperation an der Niere
54.99.30↔	Sonstige Operationen in der Abdominal-Region, Resektion von Gewebe in der Bauchregion ohne sichere Organzuordnung	55.99.99↔	Sonstige Operationen an der Niere, sonstige
54.99.31↔	Debulking über Laparotomie	56.1x.00↔	Ureterale Meatotomie, n.n.bez.
54.99.40↔	Sonstige Operationen in der Abdominal-Region, Revision einer kutaneoperitonealen Fistel (Katheterverweilsystem)	56.1x.10↔	Ureterale Meatotomie, perkutan-transvesikal
54.99.41↔	Sonstige Operationen in der Abdominal-Region, Entfernung oder Verschluss einer kutaneoperitonealen Fistel (Katheterverweilsystem)	56.1x.11↔	Ureterale Meatotomie, transurethral
54.99.50↔	Sonstige Operationen in der Abdominal-Region, Anlegen eines temporären Bauchwandverschlusses	56.1x.12↔	Ureterale Meatotomie, offen-chirurgisch
54.99.60↔	Sonstige Operationen in der Abdominal-Region, Lumbotomie	56.1x.99↔	Ureterale Meatotomie, sonstige
54.99.61↔	Sonstige Operationen in der Abdominal-Region, Relumbotomie	56.2x.00↔	Ureterotomie, n.n.bez.
54.99.81↔	Revision von Kathetern mit automatischer, programmierbarer und wiederaufladbarer Pumpe zur kontinuierlichen Aszitesdrainage	56.2x.10↔	Ureterotomie, perkutan-transrenal
54.99.82↔	Behebung einer mechanischen Obstruktion von Kathetern mit automatischer, programmierbarer und wiederaufladbarer Pumpe zur kontinuierlichen Aszitesdrainage	56.2x.11↔	Ureterotomie, perkutan-transrenal, mit Entfernung eines Harnsteins
54.99.99↔	Sonstige Operationen in der Abdominal-Region, sonstige	56.2x.20↔	Ureterotomie, ureterorenoskopisch
54.a0↔	Operationen im Retroperitonealraum, n.n.bez.	56.2x.30↔	Ureterotomie, offen chirurgisch
54.a1↔	Exzision und Destruktion von retroperitoneal gelegenen Gewebe	56.2x.40↔	Ureterotomie, laparoskopisch
54.a9↔	Operationen im Retroperitonealraum, sonstige	56.2x.99↔	Ureterotomie, sonstige
55.01.11↔	Nephrotomie, offen chirurgisch	56.34↔	Offene Ureterbiopsie
55.01.12↔	Nephrotomie, offen chirurgisch zur Exploration	56.40↔	Ureterektomie, n.n.bez.
55.01.13↔	Nephrotomie, offen chirurgisch zur Punktion einer Zyste	56.41.00↔	Partielle Ureterektomie, n.n.bez.
55.02.11↔	Nephrostomie, offen chirurgisch	56.41.10↔	Partielle Ureterektomie, Resektion des Ureterostiums, perkutan-transvesikal
55.24↔	Offene Nierenbiopsie	56.41.11↔	Partielle Ureterektomie, Resektion des Ureterostiums, transurethral
55.31↔	Marsupialisation einer Läsion an der Niere	56.41.12↔	Partielle Ureterektomie, Resektion des Ureterostiums, offen chirurgisch
55.32↔	Offene Exzision von Läsion oder Gewebe an der Niere	56.41.20↔	Partielle Ureterektomie, offen chirurgisch
55.34↔	Laparoskopische Exzision von Läsion oder Gewebe an der Niere	56.41.21↔	Partielle Ureterektomie, laparoskopisch
55.39.00↔	Sonstige lokale Exzision oder Destruktion von Läsion oder Gewebe an der Niere, n.n.bez.	56.41.30↔	Partielle Ureterektomie, Resektion eines Ureterstumpfes
55.39.10↔	Sonstige lokale Exzision oder Destruktion von Läsion oder Gewebe an der Niere, Exzision ureterorenoskopisch	56.41.40↔	Resektion einer Ureterozele, transurethral
55.39.21↔	Sonstige lokale Exzision oder Destruktion von Läsion oder Gewebe an der Niere, Destruktion, ureterorenoskopisch	56.41.41↔	Resektion einer Ureterozele, offen chirurgisch
55.39.22↔	Sonstige lokale Exzision oder Destruktion von Läsion oder Gewebe an der Niere, Destruktion, offen chirurgisch	56.41.49↔	Resektion einer Ureterozele, sonstiger Zugang
55.39.23↔	Sonstige lokale Exzision oder Destruktion von Läsion oder Gewebe an der Niere, Destruktion, laparoskopisch	56.41.99↔	Partielle Ureterektomie, sonstige
55.39.29↔	Sonstige lokale Exzision oder Destruktion von Läsion oder Gewebe an der Niere, Destruktion, sonstiger Zugang	56.42↔	Totale Ureterektomie
55.39.99↔	Sonstige lokale Exzision oder Destruktion von Läsion oder Gewebe an der Niere, sonstige	56.51.00↔	Aufbau einer kutanen Ureteroileostomie, n.n.bez.
55.4↔	Partielle Nephrektomie	56.51.10↔	Aufbau einer kutanen Ureteroileostomie, Ureteroileokutaneostomie [Ileum-Conduit] oder Ureterokolokutaneostomie [Kolon-/Sigma-Conduit], offen chirurgisch
55.51.00↔	Nephroureterektomie, n.n.bez.	56.51.11↔	Aufbau einer kutanen Ureteroileostomie, Ureteroileokutaneostomie [Ileum-Conduit] oder Ureterokolokutaneostomie [Kolon-/Sigma-Conduit], laparoskopisch
55.51.01↔	Nephroureterektomie, ausser zur Transplantation	56.51.12↔	Aufbau einer kutanen Ureteroileostomie, mit Darminterponat [Conduit] (nicht kontinentes Stoma), sonstiger Zugang
55.51.02↔	Nephrektomie zur Transplantation, Lebendspende	56.51.20↔	Aufbau einer kutanen Ureteroileostomie, Umwandlung einer anderen supravessikalen Harnableitung in eine kutane Ureteroileostomie
55.51.99↔	Nephroureterektomie, sonstige	56.51.30↔	Aufbau einer kutanen Ureteroileostomie, mit Darmreservoir (kontinentes Stoma)
55.52↔	Nephrektomie einer belassenen Niere	56.51.99↔	Aufbau einer kutanen Ureteroileostomie, sonstige
55.53↔	Entfernen einer transplantierten oder abgestossenen Niere	56.52.00↔	Revision einer kutanen Ureteroileostomie, n.n.bez.
55.54↔	Beidseitige Nephrektomie	56.52.10↔	Revision einer kutanen Ureteroileostomie, mit Darminterponat [Conduit]
55.61↔	Autotransplantation einer Niere	56.52.20↔	Revision einer kutanen Ureteroileostomie, mit Darmreservoir (kontinentes Stoma)
55.7↔	Nephropexie	56.52.99↔	Revision einer kutanen Ureteroileostomie, sonstige
55.81↔	Naht einer Rissverletzung an der Niere	56.61.00↔	Aufbau einer anderen kutanen Ureterostomie, n.n.bez.
55.82↔	Verschluss einer Nephrostomie und Pyelostomie	56.61.10↔	Aufbau einer anderen kutanen Ureterostomie, Ureterokutaneostomie und Transureterokutaneostomie, laparoskopisch
55.83↔	Verschluss von anderen Nierenfisteln	56.61.20↔	Aufbau einer anderen kutanen Ureterostomie, Umwandlung einer anderen supravessikalen Harnableitung in eine kutane Ureterostomie
55.84↔	Reposition einer Nierenstiel-Torsion	56.61.99↔	Aufbau einer anderen kutanen Ureterostomie, sonstige
		56.62↔	Revision einer anderen kutanen Ureterostomie
		56.71.00↔	Harnableitung in den Darm, n.n.bez.

56.71.10↔	Ureterosigmoideostomie mit Reservoirbildung, offen chirurgisch	57.71.31↔	Radikale Zystektomie, ohne Urethrektomie, bei der Frau, laparoskopisch
56.71.11↔	Ureterosigmoideostomie mit Reservoirbildung, laparoskopisch	57.71.40↔	Radikale Zystektomie, mit Urethrektomie, bei der Frau, offen chirurgisch
56.71.20↔	Umwandlung einer anderen supravescikalen Harnableitung in eine Harnableitung in den Darm	57.71.41↔	Radikale Zystektomie, mit Urethrektomie, bei der Frau, laparoskopisch
56.71.99↔	Harnableitung in den Darm, sonstige	57.71.50↔	Radikale Zystektomie, Becken-Eviszeration (Exenteration) beim Mann, offen chirurgisch
56.72↔	Revision einer ureterointestinalen Anastomose	57.71.51↔	Radikale Zystektomie, Becken-Eviszeration (Exenteration) beim Mann, laparoskopisch
56.73↔	Nephrozystanastomose, n.n.bez.	57.71.99↔	Radikale Zystektomie, sonstige
56.74.00↔	Ureterozystoneostomie, n.n.bez.	57.79.00↔	Sonstige totale Zystektomie, n.n.bez.
56.74.10↔	Ureterozystoneostomie, Isolierte Antirefluxplastik (z.B. nach Lich-Gregoir), offen chirurgisch	57.79.10↔	Sonstige totale Zystektomie, Einfache Zystektomie, beim Mann, offen chirurgisch
56.74.11↔	Ureterozystoneostomie, isolierte Antirefluxplastik (z.B. nach Lich-Gregoir), laparoskopisch	57.79.11↔	Sonstige totale Zystektomie, Einfache Zystektomie, beim Mann, laparoskopisch
56.74.20↔	Ureterozystoneostomie, mit Uretermodellage	57.79.20↔	Sonstige totale Zystektomie, Einfache Zystektomie, bei der Frau, offen chirurgisch
56.74.99↔	Ureterozystoneostomie, sonstige	57.79.21↔	Sonstige totale Zystektomie, Einfache Zystektomie, bei der Frau, laparoskopisch
56.75↔	Transureteroureterostomie	57.79.99↔	Sonstige totale Zystektomie, sonstige
56.79↔	Sonstige Anastomose eines Ureters oder Harnableitung	57.83↔	Verschluss einer vesikointestinalen Fistel
56.81↔	Lösung von intraluminalen Adhäsionen im Ureter	57.86↔	Plastische Rekonstruktion bei Exstrophie der Harnblase
56.82↔	Naht einer Ureterverletzung	57.87.10↔	Rekonstruktion an der Harnblase, mit Ileum, Kolon oder Magen, offen chirurgisch
56.83↔	Verschluss einer Ureterostomie	57.87.11↔	Rekonstruktion an der Harnblase, mit Ileum, Kolon oder Magen, laparoskopisch
56.84.00↔	Verschluss einer anderen Ureterfistel, n.n.bez.	57.87.20↔	Umwandlung einer anderen supravescikalen Harnableitung in eine Ersatzharnblase, offen chirurgisch
56.84.10↔	Verschluss einer Ureter-Darm-Fistel, offen chirurgisch	57.87.21↔	Umwandlung einer anderen supravescikalen Harnableitung in eine Ersatzharnblase, laparoskopisch
56.84.11↔	Verschluss einer Ureter-Darm-Fistel, laparoskopisch	57.87.30↔	Reduktionsplastik der Harnblase, offen chirurgisch
56.84.20↔	Verschluss einer ureterovaginale Fistel, offen chirurgisch	57.87.31↔	Reduktionsplastik der Harnblase, laparoskopisch
56.84.21↔	Verschluss einer ureterovaginale Fistel, laparoskopisch	57.87.40↔	Augmentation der Harnblase, offen chirurgisch
56.84.22↔	Verschluss einer ureterovaginale Fistel, vaginal	57.87.41↔	Augmentation der Harnblase, laparoskopisch
56.84.99↔	Verschluss einer anderen Ureterfistel, sonstige	58.93.11↔	Implantation eines künstlichen Harnblasensphinkters
56.85↔	Ureteropexie	58.94.00↔	Adjustierbare Harninkontinenztherapie, n.n.bez.
56.86↔	Entfernen einer Ureterligatur	58.94.11↔	Implantation eines Systems zur adjustierbaren Harninkontinenztherapie
56.89↔	Sonstige plastische Rekonstruktion an einem Ureter	58.94.21↔	Entfernen eines Systems zur adjustierbaren Harninkontinenztherapie
56.95↔	Ligatur an einem Ureter	58.94.31↔	Revision ohne Ersatz eines Systems zur adjustierbaren Harninkontinenztherapie
56.99.00↔	Sonstige Operationen an einem Ureter, n.n.bez.	58.94.99↔	Adjustierbare Harninkontinenztherapie, sonstige
56.99.10↔	Freilegung des Ureters (zur Exploration)	59.00↔	Retroperitoneale Dissektion, n.n.bez.
56.99.20↔	Revisionsoperation am Ureter, offen chirurgisch	59.02↔	Sonstige Lösung von perirenenalen oder periureteralen Adhäsionen
56.99.21↔	Revisionsoperation am Ureter, sonstiger Zugang	59.03.00↔	Laparoskopische Lösung von perirenenalen oder periureteralen Adhäsionen, n.n.bez.
56.99.30↔	Sonstige Operationen an einem Ureter, Injektion bei Ostiuminsuffizienz, transurethral	59.03.10↔	Ureterolyse ohne intraperitoneale Verlagerung, laparoskopisch
56.99.31↔	Sonstige Operationen an einem Ureter, Injektion bei Ostiuminsuffizienz, offen chirurgisch	59.03.11↔	Ureterolyse mit intraperitonealer Verlagerung, laparoskopisch
56.99.32↔	Sonstige Operationen an einem Ureter, Injektion bei Ostiuminsuffizienz, sonstiger Zugang	59.03.99↔	Laparoskopische Lösung von perirenenalen oder periureteralen Adhäsionen, sonstige
56.99.99↔	Sonstige Operationen an einem Ureter, sonstige	59.09↔	Sonstige Inzision am perirenenalen oder periureteralen Gewebe
57.6x.00↔	Partielle Zystektomie, n.n.bez.	59.19↔	Sonstige Inzision am perivesikalen Gewebe
57.6x.10↔	Partielle Zystektomie, ohne Ureterneointplantation, offen chirurgisch	59.91↔	Exzision am perirenenalen oder perivesikalen Gewebe
57.6x.11↔	Partielle Zystektomie, ohne Ureterneointplantation, laparoskopisch	59.92↔	Sonstige Operationen am perirenenalen oder perivesikalen Gewebe
57.6x.12↔	Partielle Zystektomie, mit einseitiger oder beidseitiger Ureterneointplantation, offen chirurgisch	60.3↔	Suprapubische Prostatektomie
57.6x.13↔	Partielle Zystektomie, mit einseitiger oder beidseitiger Ureterneointplantation, laparoskopisch	60.4↔	Retropubische Prostatektomie
57.6x.20↔	Partielle Zystektomie, Supratrigonale oder subtotale Resektion, ohne Ureterneointplantation, offen chirurgisch	60.5x.00↔	Radikale Prostatektomie, n.n.bez.
57.6x.21↔	Partielle Zystektomie, Supratrigonale oder subtotale Resektion, ohne Ureterneointplantation, laparoskopisch	60.5x.10↔	Radikale Prostatektomie, laparoskopisch
57.6x.22↔	Partielle Zystektomie, Supratrigonale oder subtotale Resektion mit einseitiger oder beidseitiger Ureterneointplantation, offen chirurgisch	60.5x.20↔	Radikale Prostatektomie, perineal
57.6x.23↔	Partielle Zystektomie, Supratrigonale oder subtotale Resektion mit einseitiger oder beidseitiger Ureterneointplantation, laparoskopisch	60.5x.30↔	Radikale Prostatektomie, retropubisch
57.6x.99↔	Partielle Zystektomie, sonstige	60.5x.99↔	Radikale Prostatektomie, sonstige
57.71.00↔	Radikale Zystektomie, n.n.bez.	60.61.00↔	Lokale Exzision einer Läsion an der Prostata, n.n.bez.
57.71.10↔	Radikale Zystektomie, ohne Urethrektomie, beim Mann, offen chirurgisch	60.61.10↔	Lokale Exzision einer Läsion an der Prostata, transurethral
57.71.11↔	Radikale Zystektomie, ohne Urethrektomie, beim Mann, laparoskopisch	60.61.11↔	Lokale Exzision einer Läsion an der Prostata, suprapubisch-transvesikal
57.71.20↔	Radikale Zystektomie, mit Urethrektomie, beim Mann, offen chirurgisch	60.61.12↔	Lokale Exzision einer Läsion an der Prostata, retropubisch
57.71.21↔	Radikale Zystektomie, mit Urethrektomie, beim Mann, laparoskopisch	60.61.13↔	Lokale Exzision einer Läsion an der Prostata, perineal
57.71.30↔	Radikale Zystektomie, ohne Urethrektomie, bei der Frau, offen chirurgisch		

60.61.99↔ Lokale Exzision einer Läsion an der Prostata, sonstige
60.62↔ Perineale Prostatektomie

60.69↔ Sonstige Prostatektomie

Prozedur L10-7

40.52.00↔ Radikale Exzision von periaortalen Lymphknoten, n.n.bez.
40.52.10↔ Radikale Exzision von retroperitonealen (paraaortal, parakaval) und pelvinalen Lymphknoten als selbständiger Eingriff
40.52.11↔ Radikale Exzision von retroperitonealen (paraaortal, parakaval) und pelvinalen Lymphknoten im Rahmen eines anderen Eingriffs
40.52.99↔ Radikale Exzision von periaortalen Lymphknoten, sonstige
40.53.00↔ Radikale Exzision von iliakalen Lymphknoten, n.n.bez.
40.53.10↔ Radikale Exzision von iliakalen Lymphknoten als selbständiger Eingriff
40.53.11↔ Radikale Exzision von iliakalen Lymphknoten im Rahmen eines anderen Eingriffs
40.53.99↔ Radikale Exzision von iliakalen Lymphknoten, sonstige
40.54.00↔ Radikale Exzision von inguinalen Lymphknoten, n.n.bez.
40.54.10↔ Radikale Exzision von inguinalen Lymphknoten als selbständiger Eingriff
40.54.11↔ Radikale Exzision von inguinalen Lymphknoten im Rahmen eines anderen Eingriffs
40.54.99↔ Radikale Exzision von inguinalen Lymphknoten, sonstige
40.59.00↔ Radikale Exzision anderer Lymphknoten, n.n.bez.
40.59.10↔ Radikale Exzision anderer Lymphknoten als selbständiger Eingriff, n.n.bez.
40.59.11↔ Radikale Exzision mediastinaler Lymphknoten als selbständiger Eingriff
40.59.12↔ Radikale Exzision peribronchialer Lymphknoten als selbständiger Eingriff
40.59.19↔ Radikale Exzision anderer Lymphknoten als selbständiger Eingriff, sonstige
40.59.20↔ Radikale Exzision anderer Lymphknoten im Rahmen eines anderen Eingriffs, n.n.bez.
40.59.21↔ Radikale Exzision mediastinaler Lymphknoten im Rahmen eines anderen Eingriffs
40.59.22↔ Radikale Exzision peribronchialer Lymphknoten im Rahmen eines anderen Eingriffs
40.59.29↔ Radikale Exzision anderer Lymphknoten im Rahmen eines anderen Eingriffs, sonstige
40.59.99↔ Radikale Exzision anderer Lymphknoten, sonstige
54.99.00↔ Sonstige Operationen in der Abdominal-Region, n.n.bez.
54.99.30↔ Sonstige Operationen in der Abdominal-Region, Resektion von Gewebe in der Bauchregion ohne sichere Organzuordnung
54.99.31↔ Debulking über Laparotomie
54.99.40↔ Sonstige Operationen in der Abdominal-Region, Revision einer kutaneoperitonealen Fistel (Katheterverweilsystem)
54.99.41↔ Sonstige Operationen in der Abdominal-Region, Entfernung oder Verschluss einer kutaneoperitonealen Fistel (Katheterverweilsystem)
54.99.50↔ Sonstige Operationen in der Abdominal-Region, Anlegen eines temporären Bauchwandverschlusses
54.99.60↔ Sonstige Operationen in der Abdominal-Region, Lumbotomie
54.99.61↔ Sonstige Operationen in der Abdominal-Region, Relumbotomie
54.99.81↔ Revision von Kathetern mit automatischer, programmierbarer und wiederaufladbarer Pumpe zur kontinuierlichen Aszitesdrainage
54.99.82↔ Behebung einer mechanischen Obstruktion von Kathetern mit automatischer, programmierbarer und wiederaufladbarer Pumpe zur kontinuierlichen Aszitesdrainage
54.99.99↔ Sonstige Operationen in der Abdominal-Region, sonstige
54.a0↔ Operationen im Retroperitonealraum, n.n.bez.
54.a1↔ Exzision und Destruktion von retroperitoneal gelegenen Gewebe
54.a9↔ Operationen im Retroperitonealraum, sonstige
55.01.11↔ Nephrotomie, offen chirurgisch
55.01.12↔ Nephrotomie, offen chirurgisch zur Exploration
55.01.13↔ Nephrotomie, offen chirurgisch zur Punktion einer Zyste
55.02.11↔ Nephrostomie, offen chirurgisch
55.24↔ Offene Nierenbiopsie
55.31↔ Marsupialisation einer Läsion an der Niere
55.32↔ Offene Exzision von Läsion oder Gewebe an der Niere

55.34↔ Laparoskopische Exzision von Läsion oder Gewebe an der Niere
55.39.00↔ Sonstige lokale Exzision oder Destruktion von Läsion oder Gewebe an der Niere, n.n.bez.
55.39.10↔ Sonstige lokale Exzision oder Destruktion von Läsion oder Gewebe an der Niere, Exzision ureterorenoskopisch
55.39.21↔ Sonstige lokale Exzision oder Destruktion von Läsion oder Gewebe an der Niere, Destruktion, ureterorenoskopisch
55.39.22↔ Sonstige lokale Exzision oder Destruktion von Läsion oder Gewebe an der Niere, Destruktion, offen chirurgisch
55.39.23↔ Sonstige lokale Exzision oder Destruktion von Läsion oder Gewebe an der Niere, Destruktion, laparoskopisch
55.39.29↔ Sonstige lokale Exzision oder Destruktion von Läsion oder Gewebe an der Niere, Destruktion, sonstiger Zugang
55.39.99↔ Sonstige lokale Exzision oder Destruktion von Läsion oder Gewebe an der Niere, sonstige
55.4↔ Partielle Nephrektomie
55.51.00↔ Nephroureterektomie, n.n.bez.
55.51.01↔ Nephroureterektomie, ausser zur Transplantation
55.51.02↔ Nephrektomie zur Transplantation, Lebendspende
55.51.99↔ Nephroureterektomie, sonstige
55.52↔ Nephrektomie einer belassenen Niere
55.53↔ Entfernen einer transplantierten oder abgestossenen Niere
55.54↔ Beidseitige Nephrektomie
55.61↔ Autotransplantation einer Niere
55.7↔ Nephropexie
55.81↔ Naht einer Rissverletzung an der Niere
55.82↔ Verschluss einer Nephrostomie und Pyelostomie
55.83↔ Verschluss von anderen Nierenfisteln
55.84↔ Reposition einer Nierenstiel-Torsion
55.85↔ Symphysiotomie einer Hufeisenniere
55.86↔ Anastomose an der Niere
55.87↔ Plastische Rekonstruktion am pyeloureteralen Übergang
55.89↔ Sonstige plastische Rekonstruktion an der Niere
55.91↔ Nierendekapsulation
55.99.00↔ Sonstige Operationen an der Niere, n.n.bez.
55.99.10↔ Sonstige Operationen an der Niere, Revisionsoperation an der Niere
55.99.99↔ Sonstige Operationen an der Niere, sonstige
56.1x.00↔ Ureterale Meatotomie, n.n.bez.
56.1x.10↔ Ureterale Meatotomie, perkutan-transvesikal
56.1x.11↔ Ureterale Meatotomie, transurethral
56.1x.12↔ Ureterale Meatotomie, offen-chirurgisch
56.1x.99↔ Ureterale Meatotomie, sonstige
56.2x.00↔ Ureterotomie, n.n.bez.
56.2x.10↔ Ureterotomie, perkutan-transrenal
56.2x.11↔ Ureterotomie, perkutan-transrenal, mit Entfernung eines Harnsteins
56.2x.20↔ Ureterotomie, ureterorenoskopisch
56.2x.30↔ Ureterotomie, offen chirurgisch
56.2x.40↔ Ureterotomie, laparoskopisch
56.2x.99↔ Ureterotomie, sonstige
56.34↔ Offene Ureterbiopsie
56.40↔ Ureterektomie, n.n.bez.
56.41.00↔ Partielle Ureterektomie, n.n.bez.
56.41.10↔ Partielle Ureterektomie, Resektion des Ureterostiums, perkutan-transvesikal
56.41.11↔ Partielle Ureterektomie, Resektion des Ureterostiums, transurethral
56.41.12↔ Partielle Ureterektomie, Resektion des Ureterostiums, offen chirurgisch
56.41.20↔ Partielle Ureterektomie, offen chirurgisch
56.41.21↔ Partielle Ureterektomie, laparoskopisch
56.41.30↔ Partielle Ureterektomie, Resektion eines Ureterstumpfes
56.41.40↔ Resektion einer Ureterozele, transurethral
56.41.41↔ Resektion einer Ureterozele, offen chirurgisch

56.41.49↔	Resektion einer Ureterozele, sonstiger Zugang	56.99.31↔	Sonstige Operationen an einem Ureter, Injektion bei Ostiuminsuffizienz, offen chirurgisch
56.41.99↔	Partielle Ureterektomie, sonstige	56.99.32↔	Sonstige Operationen an einem Ureter, Injektion bei Ostiuminsuffizienz, sonstiger Zugang
56.42↔	Totale Ureterektomie	56.99.99↔	Sonstige Operationen an einem Ureter, sonstige
56.51.00↔	Aufbau einer kutanen Ureteroileostomie, n.n.bez.	57.6x.00↔	Partielle Zystektomie, n.n.bez.
56.51.10↔	Aufbau einer kutanen Ureteroileostomie, Ureteroileokutaneostomie [Ileum-Conduit] oder Ureterokolokutaneostomie [Kolon-/Sigma-Conduit], offen chirurgisch	57.6x.10↔	Partielle Zystektomie, ohne Ureterneimplantation, offen chirurgisch
56.51.11↔	Aufbau einer kutanen Ureteroileostomie, Ureteroileokutaneostomie [Ileum-Conduit] oder Ureterokolokutaneostomie [Kolon-/Sigma-Conduit], laparoskopisch	57.6x.11↔	Partielle Zystektomie, ohne Ureterneimplantation, laparoskopisch
56.51.12↔	Aufbau einer kutanen Ureteroileostomie, mit Darminterponat [Conduit] (nicht kontinentes Stoma), sonstiger Zugang	57.6x.12↔	Partielle Zystektomie, mit einseitiger oder beidseitiger Ureterneimplantation, offen chirurgisch
56.51.20↔	Aufbau einer kutanen Ureteroileostomie, Umwandlung einer anderen suprapvesikalen Harnableitung in eine kutane Ureteroileostomie	57.6x.13↔	Partielle Zystektomie, mit einseitiger oder beidseitiger Ureterneimplantation, laparoskopisch
56.51.30↔	Aufbau einer kutanen Ureteroileostomie, mit Darmreservoir (kontinentes Stoma)	57.6x.20↔	Partielle Zystektomie, Supratrigonale oder subtotale Resektion, ohne Ureterneimplantation, offen chirurgisch
56.51.99↔	Aufbau einer kutanen Ureteroileostomie, sonstige	57.6x.21↔	Partielle Zystektomie, Supratrigonale oder subtotale Resektion, ohne Ureterneimplantation, laparoskopisch
56.52.00↔	Revision einer kutanen Ureteroileostomie, n.n.bez.	57.6x.22↔	Partielle Zystektomie, Supratrigonale oder subtotale Resektion mit einseitiger oder beidseitiger Ureterneimplantation, offen chirurgisch
56.52.10↔	Revision einer kutanen Ureteroileostomie, mit Darminterponat [Conduit]	57.6x.23↔	Partielle Zystektomie, Supratrigonale oder subtotale Resektion mit einseitiger oder beidseitiger Ureterneimplantation, laparoskopisch
56.52.20↔	Revision einer kutanen Ureteroileostomie, mit Darmreservoir (kontinentes Stoma)	57.6x.99↔	Partielle Zystektomie, sonstige
56.52.99↔	Revision einer kutanen Ureteroileostomie, sonstige	57.71.00↔	Radikale Zystektomie, n.n.bez.
56.61.00↔	Aufbau einer anderen kutanen Ureterostomie, n.n.bez.	57.71.10↔	Radikale Zystektomie, ohne Urethrektomie, beim Mann, offen chirurgisch
56.61.10↔	Aufbau einer anderen kutanen Ureterostomie, Ureterokutaneostomie und Transureterokutaneostomie, laparoskopisch	57.71.11↔	Radikale Zystektomie, ohne Urethrektomie, beim Mann, laparoskopisch
56.61.20↔	Aufbau einer anderen kutanen Ureterostomie, Umwandlung einer anderen suprapvesikalen Harnableitung in eine kutane Ureterostomie	57.71.20↔	Radikale Zystektomie, mit Urethrektomie, beim Mann, offen chirurgisch
56.61.99↔	Aufbau einer anderen kutanen Ureterostomie, sonstige	57.71.21↔	Radikale Zystektomie, mit Urethrektomie, beim Mann, laparoskopisch
56.62↔	Revision einer anderen kutanen Ureterostomie	57.71.30↔	Radikale Zystektomie, ohne Urethrektomie, bei der Frau, offen chirurgisch
56.71.00↔	Harnableitung in den Darm, n.n.bez.	57.71.31↔	Radikale Zystektomie, ohne Urethrektomie, bei der Frau, laparoskopisch
56.71.10↔	Ureterosigmoideostomie mit Reservoirbildung, offen chirurgisch	57.71.40↔	Radikale Zystektomie, mit Urethrektomie, bei der Frau, offen chirurgisch
56.71.11↔	Ureterosigmoideostomie mit Reservoirbildung, laparoskopisch	57.71.41↔	Radikale Zystektomie, mit Urethrektomie, bei der Frau, laparoskopisch
56.71.20↔	Umwandlung einer anderen suprapvesikalen Harnableitung in eine Harnableitung in den Darm	57.71.50↔	Radikale Zystektomie, Becken-Eviszeration (Exenteration) beim Mann, offen chirurgisch
56.71.99↔	Harnableitung in den Darm, sonstige	57.71.51↔	Radikale Zystektomie, Becken-Eviszeration (Exenteration) beim Mann, laparoskopisch
56.72↔	Revision einer ureterointestinalen Anastomose	57.71.99↔	Radikale Zystektomie, sonstige
56.73↔	Nephrozystanastomose, n.n.bez.	57.79.00↔	Sonstige totale Zystektomie, n.n.bez.
56.74.00↔	Ureterozystoneostomie, n.n.bez.	57.79.10↔	Sonstige totale Zystektomie, Einfache Zystektomie, beim Mann, offen chirurgisch
56.74.10↔	Ureterozystoneostomie, Isolierte Antirefluxplastik (z.B. nach Lich-Gregoir), offen chirurgisch	57.79.11↔	Sonstige totale Zystektomie, Einfache Zystektomie, beim Mann, laparoskopisch
56.74.11↔	Ureterozystoneostomie, isolierte Antirefluxplastik (z.B. nach Lich-Gregoir), laparoskopisch	57.79.20↔	Sonstige totale Zystektomie, Einfache Zystektomie, bei der Frau, offen chirurgisch
56.74.20↔	Ureterozystoneostomie, mit Uretermodellage	57.79.21↔	Sonstige totale Zystektomie, Einfache Zystektomie, bei der Frau, laparoskopisch
56.74.99↔	Ureterozystoneostomie, sonstige	57.79.99↔	Sonstige totale Zystektomie, sonstige
56.75↔	Transureteroureterostomie	57.83↔	Verschluss einer vesikointestinalen Fistel
56.79↔	Sonstige Anastomose eines Ureters oder Harnableitung	57.86↔	Plastische Rekonstruktion bei Exstrophie der Harnblase
56.81↔	Lösung von intraluminalen Adhäsionen im Ureter	57.87.10↔	Rekonstruktion an der Harnblase, mit Ileum, Kolon oder Magen, offen chirurgisch
56.82↔	Naht einer Ureterverletzung	57.87.11↔	Rekonstruktion an der Harnblase, mit Ileum, Kolon oder Magen, laparoskopisch
56.83↔	Verschluss einer Ureterostomie	57.87.20↔	Umwandlung einer anderen suprapvesikalen Harnableitung in eine Ersatzharnblase, offen chirurgisch
56.84.00↔	Verschluss einer anderen Ureterfistel, n.n.bez.	57.87.21↔	Umwandlung einer anderen suprapvesikalen Harnableitung in eine Ersatzharnblase, laparoskopisch
56.84.10↔	Verschluss einer Ureter-Darm-Fistel, offen chirurgisch	57.87.30↔	Reduktionsplastik der Harnblase, offen chirurgisch
56.84.11↔	Verschluss einer Ureter-Darm-Fistel, laparoskopisch	57.87.31↔	Reduktionsplastik der Harnblase, laparoskopisch
56.84.20↔	Verschluss einer ureterovaginale Fistel, offen chirurgisch	57.87.40↔	Augmentation der Harnblase, offen chirurgisch
56.84.21↔	Verschluss einer ureterovaginale Fistel, laparoskopisch	57.87.41↔	Augmentation der Harnblase, laparoskopisch
56.84.22↔	Verschluss einer ureterovaginale Fistel, vaginal	58.93.11↔	Implantation eines künstlichen Harnblasensphinkters
56.84.99↔	Verschluss einer anderen Ureterfistel, sonstige		
56.85↔	Ureteropexie		
56.86↔	Entfernen einer Ureterligatur		
56.89↔	Sonstige plastische Rekonstruktion an einem Ureter		
56.95↔	Ligatur an einem Ureter		
56.99.00↔	Sonstige Operationen an einem Ureter, n.n.bez.		
56.99.10↔	Freilegung des Ureters (zur Exploration)		
56.99.20↔	Revisionsoperation am Ureter, offen chirurgisch		
56.99.21↔	Revisionsoperation am Ureter, sonstiger Zugang		
56.99.30↔	Sonstige Operationen an einem Ureter, Injektion bei Ostiuminsuffizienz, transurethral		

58.94.00↔	Adjustierbare Harninkontinenztherapie, n.n.bez.	59.92↔	Sonstige Operationen am perirenalen oder perivesikalen Gewebe
58.94.11↔	Implantation eines Systems zur adjustierbaren Harninkontinenztherapie	60.3↔	Suprapubische Prostatektomie
58.94.21↔	Entfernen eines Systems zur adjustierbaren Harninkontinenztherapie	60.4↔	Retropubische Prostatektomie
58.94.31↔	Revision ohne Ersatz eines Systems zur adjustierbaren Harninkontinenztherapie	60.5x.00↔	Radikale Prostatektomie, n.n.bez.
58.94.99↔	Adjustierbare Harninkontinenztherapie, sonstige	60.5x.10↔	Radikale Prostatektomie, laparoskopisch
59.00↔	Retroperitoneale Dissektion, n.n.bez.	60.5x.20↔	Radikale Prostatektomie, perineal
59.02↔	Sonstige Lösung von perirenal oder periureteralen Adhäsionen	60.5x.30↔	Radikale Prostatektomie, retropubisch
59.03.00↔	Laparoskopische Lösung von perirenal oder periureteralen Adhäsionen, n.n.bez.	60.5x.99↔	Radikale Prostatektomie, sonstige
59.03.10↔	Ureterolyse ohne intraperitoneale Verlagerung, laparoskopisch	60.61.00↔	Lokale Exzision einer Läsion an der Prostata, n.n.bez.
59.03.11↔	Ureterolyse mit intraperitonealer Verlagerung, laparoskopisch	60.61.10↔	Lokale Exzision einer Läsion an der Prostata, transurethral
59.03.99↔	Laparoskopische Lösung von perirenal oder periureteralen Adhäsionen, sonstige	60.61.11↔	Lokale Exzision einer Läsion an der Prostata, suprapubisch-transvesikal
59.09↔	Sonstige Inzision am perirenal oder periureteralen Gewebe	60.61.12↔	Lokale Exzision einer Läsion an der Prostata, retropubisch
59.19↔	Sonstige Inzision am perivesikalen Gewebe	60.61.13↔	Lokale Exzision einer Läsion an der Prostata, perineal
59.91↔	Exzision am perirenal oder perivesikalen Gewebe	60.61.99↔	Lokale Exzision einer Läsion an der Prostata, sonstige
		60.62↔	Perineale Prostatektomie
		60.69↔	Sonstige Prostatektomie
		83.92↔	Einsetzen oder Ersetzen eines Skelettmuskelstimulators

ADRG L11

Komplexe transurethrale, perkutan-transrenale und andere retroperitoneale Eingriffe mit extrakorporaler Stosswellenlithotripsie (ESWL)

(Mindestens eine Prozedur in Tabelle L11-1 oder Prozedur in mindestens zwei der Tabellen L11-2, L11-3) und Prozedur in Tabelle L11-4

DRG L11Z

Komplexe transurethrale, perkutan-transrenale und andere retroperitoneale Eingriffe mit extrakorporaler Stosswellenlithotripsie (ESWL)

Prozedur L11-1

55.02.00‡↔	Nephrostomie, n.n.bez.	55.04.11‡↔	Perkutane Nephrostomie mit Desintegration von Steinmaterial, Entfernung von Harnstein(en) aus dem Ureter
55.02.10‡↔	Nephrostomie, perkutan-transrenal	55.04.99‡↔	Perkutane Nephrostomie mit Desintegration von Steinmaterial, sonstige
55.02.99‡↔	Nephrostomie, sonstige	55.05‡↔	Perkutan-transrenale Erweiterung des pyeloureteralen Übergangs
55.03.00‡↔	Perkutane Nephrostomie ohne Desintegration von Steinmaterial, n.n.bez.	55.12‡↔	Pyelostomie
55.03.10‡↔	Perkutane Nephrostomie ohne Desintegration von Steinmaterial, Entfernung von Harnstein(en) aus dem Nierenbecken	57.49.00↔	Sonstige transurethrale Exzision oder Destruktion von Läsion oder Gewebe der Harnblase, n.n.bez.
55.03.11‡↔	Perkutane Nephrostomie ohne Desintegration von Steinmaterial, Entfernung von Harnstein(en) aus dem Ureter	57.49.11↔	Sonstige transurethrale Destruktion von Läsion oder Gewebe der Harnblase
55.03.99‡↔	Perkutane Nephrostomie ohne Desintegration von Steinmaterial, sonstige	57.49.12↔	Sonstige transurethrale Resektion von Läsion oder Gewebe der Harnblase
55.04.00‡↔	Perkutane Nephrostomie mit Desintegration von Steinmaterial, n.n.bez.	57.49.99↔	Sonstige transurethrale Exzision oder Destruktion von Läsion oder Gewebe der Harnblase, sonstige
55.04.10‡↔	Perkutane Nephrostomie mit Desintegration von Steinmaterial, Entfernung von Harnstein(en) aus dem Nierenbecken		

Prozedur L11-2

56.2x.00↔	Ureterotomie, n.n.bez.	56.2x.30↔	Ureterotomie, offen chirurgisch
56.2x.10↔	Ureterotomie, perkutan-transrenal	56.2x.40↔	Ureterotomie, laparoskopisch
56.2x.11↔	Ureterotomie, perkutan-transrenal, mit Entfernung eines Harnsteins	56.2x.99↔	Ureterotomie, sonstige
56.2x.20↔	Ureterotomie, ureterorenoskopisch		

Prozedur L11-3

55.21‡↔	Nephroskopie	55.22‡↔	Pyeloskopie
---------	--------------	---------	-------------

Prozedur L11-4

98.51‡↔	Extrakorporelle Stosswellen-Lithotripsie [ESWL] von Niere, Ureter und/oder Blase
---------	----------------------------------------------------------------------------------

ADRG L12**Strahlentherapie bei Krankheiten und Störungen der Harnorgane, mehr als ein Belegungstag**

Prozedur in Tabelle L12-1 und Verweildauer > 1 Tag

DRG L12Z**Strahlentherapie bei Krankheiten und Störungen der Harnorgane, mehr als ein Belegungstag****Prozedur L12-1**

92.20↔	Infusion von flüssigem Radioisotop	92.25.14↔	Teleradiotherapie mit Elektronen, Linearbeschleuniger, mit bildgestützter Einstellung, 3D-geplante Bestrahlung
92.21.00↔	Oberflächenstrahlentherapie, n.n.bez.	92.25.15↔	Teleradiotherapie mit Elektronen, Linearbeschleuniger, mit bildgestützter Einstellung, intensitätsmodulierte Radiotherapie
92.21.01↔	Oberflächenstrahlentherapie, bis zu 2 Bestrahlungsfelder	92.25.21↔	Teleradiotherapie mit Elektronen, Linearbeschleuniger, ohne bildgestützte Einstellung, bis zu 2 Bestrahlungsfelder
92.21.02↔	Oberflächenstrahlentherapie, mehr als 2 Bestrahlungsfelder	92.25.22↔	Teleradiotherapie mit Elektronen, Linearbeschleuniger, ohne bildgestützte Einstellung, bis zu 2 Bestrahlungsfelder
92.22.00↔	Orthovoltstrahlentherapie, n.n.bez.	92.25.23↔	Teleradiotherapie mit Elektronen, Linearbeschleuniger, ohne bildgestützte Einstellung, 3D-geplante Bestrahlung
92.22.01↔	Orthovoltstrahlentherapie, bis zu 2 Bestrahlungsfelder	92.25.24↔	Teleradiotherapie mit Elektronen, Linearbeschleuniger, ohne bildgestützte Einstellung, intensitätsmodulierte Radiotherapie
92.22.02↔	Orthovoltstrahlentherapie, mehr als 2 Bestrahlungsfelder	92.26.00↔	Teleradiotherapie mit anderen Partikelstrahlen, n.n.bez.
92.22.11↔	Intraoperative Röntgenstrahlentherapie, bis 300 kV	92.26.10↔	Protonentherapie, ohne bildgestützte Einstellung, bis zu 2 Bestrahlungsfelder
92.22.12↔	Intraoperative Röntgenstrahlentherapie, 300 kV - < 1 MV	92.26.11↔	Protonentherapie, mit bildgestützter Einstellung, bis zu 2 Bestrahlungsfelder
92.22.19↔	Intraoperative Röntgenstrahlentherapie, sonstige	92.26.20↔	Protonentherapie, ohne bildgestützte Einstellung, mehr als 2 Bestrahlungsfelder
92.23.00↔	Hochvoltstrahlentherapie, n.n.bez.	92.26.21↔	Protonentherapie, mit bildgestützter Einstellung, mehr als 2 Bestrahlungsfelder
92.23.01↔	Telekobaltgerät bis zu 2 Bestrahlungsfelder	92.26.99↔	Teleradiotherapie mit anderen Partikelstrahlen, sonstige
92.23.02↔	Telekobaltgerät 3 bis 4 Bestrahlungsfelder	92.27.00↔	Implantation oder Einsetzen radioaktiver Elemente (Brachytherapie mit umschlossenen Radionukliden), Körperoberfläche, sonstiger oder n.n.bez. Applikationsort
92.23.03↔	Telekobaltgerät mehr als 4 Bestrahlungsfelder oder 3D-geplante Bestrahlung	92.27.10↔	Implantation oder Einsetzen radioaktiver Elemente (Brachytherapie mit umschlossenen Radionukliden), weibliche Geschlechtsorgane, n.n.bez.
92.23.08↔	Hochvoltstrahlentherapie, andere Isotope	92.27.11↔	Implantation oder Einsetzen radioaktiver Elemente (Brachytherapie mit umschlossenen Radionukliden), intrauterin
92.23.09↔	Telekobaltgerät, sonstige	92.27.12↔	Implantation oder Einsetzen radioaktiver Elemente (Brachytherapie mit umschlossenen Radionukliden), intravaginal
92.24.00↔	Teleradiotherapie mit Photonen, Linearbeschleuniger, n.n.bez.	92.27.13↔	Implantation oder Einsetzen radioaktiver Elemente (Brachytherapie mit umschlossenen Radionukliden), intrauterin und intravaginal kombiniert
92.24.01↔	Teleradiotherapie mit Photonen, Linearbeschleuniger, Grossfeldbestrahlung	92.27.21↔	Implantation oder Einsetzen radioaktiver Elemente (Brachytherapie mit umschlossenen Radionukliden), Körperoberfläche
92.24.02↔	Teleradiotherapie mit Photonen, Linearbeschleuniger, Halbkörperbestrahlung	92.27.22↔	Implantation oder Einsetzen radioaktiver Elemente (Brachytherapie mit umschlossenen Radionukliden), intrakavitär
92.24.03↔	Teleradiotherapie mit Photonen, Linearbeschleuniger, Ganzkörperbestrahlung	92.27.23↔	Implantation oder Einsetzen radioaktiver Elemente (Brachytherapie mit umschlossenen Radionukliden), intraluminal
92.24.04↔	Teleradiotherapie mit Photonen, Linearbeschleuniger, Intraoperative Strahlentherapie	92.27.30↔	Implantation oder Einsetzen radioaktiver Elemente (Brachytherapie mit umschlossenen Radionukliden), Gefäss n.n.bez.
92.24.09↔	Teleradiotherapie mit Photonen, Linearbeschleuniger, sonstige	92.27.31↔	Implantation oder Einsetzen radioaktiver Elemente (Brachytherapie mit umschlossenen Radionukliden), Koronargefäss
92.24.11↔	Teleradiotherapie mit Photonen, Linearbeschleuniger, mit bildgestützter Einstellung, bis zu 2 Bestrahlungsfelder	92.27.39↔	Implantation oder Einsetzen radioaktiver Elemente (Brachytherapie mit umschlossenen Radionukliden), sonstiges Gefäss
92.24.12↔	Teleradiotherapie mit Photonen, Linearbeschleuniger, mit bildgestützter Einstellung, mehr als 2 Bestrahlungsfelder	92.27.40↔	Implantation oder Einsetzen radioaktiver Elemente (Brachytherapie mit umschlossenen Radionukliden), intraoperativ
92.24.13↔	Teleradiotherapie mit Photonen, Linearbeschleuniger, mit bildgestützter Einstellung, 3D-geplante Bestrahlung	92.27.70↔	Radioaktive Moulagen, n.n.bez.
92.24.14↔	Teleradiotherapie mit Photonen, Linearbeschleuniger, mit bildgestützter Einstellung, intensitätsmodulierte Radiotherapie	92.27.71↔	Radioaktive Moulagen, Konstruktion und Applikation von oberflächlichen radioaktiven Moulagen
92.24.21↔	Teleradiotherapie mit Photonen, Linearbeschleuniger, ohne bildgestützte Einstellung, bis zu 2 Bestrahlungsfelder	92.27.72↔	Radioaktive Moulagen, Konstruktion und Applikation von nicht auf der Körperoberfläche verwendeten Applikatoren
92.24.22↔	Teleradiotherapie mit Photonen, Linearbeschleuniger, ohne bildgestützte Einstellung, mehr als 2 Bestrahlungsfelder	92.27.73↔	Radioaktive Moulagen, Konstruktion und Applikation von Augenapplikatoren
92.24.23↔	Teleradiotherapie mit Photonen, Linearbeschleuniger, ohne bildgestützte Einstellung, 3D-geplante Bestrahlung	92.27.79↔	Radioaktive Moulagen, sonstige
92.24.24↔	Teleradiotherapie mit Photonen, Linearbeschleuniger, ohne bildgestützte Einstellung, intensitätsmodulierte Radiotherapie		
92.24.30↔	Teleradiotherapie mit Photonen, hochkomplexe Radiotherapie mit spezialisierter Ausstattung		
92.25.00↔	Teleradiotherapie mit Elektronen, Linearbeschleuniger, n.n.bez.		
92.25.01↔	Teleradiotherapie mit Elektronen, Linearbeschleuniger, Grossfeldbestrahlung		
92.25.02↔	Teleradiotherapie mit Elektronen, Linearbeschleuniger, Halbkörperbestrahlung		
92.25.03↔	Teleradiotherapie mit Elektronen, Linearbeschleuniger, Ganzkörperbestrahlung		
92.25.04↔	Teleradiotherapie mit Elektronen, Linearbeschleuniger, Intraoperative Strahlentherapie		
92.25.09↔	Teleradiotherapie mit Elektronen, Linearbeschleuniger, sonstige		
92.25.11↔	Teleradiotherapie mit Elektronen, Linearbeschleuniger, mit bildgestützter Einstellung		
92.25.12↔	Teleradiotherapie mit Elektronen, Linearbeschleuniger, mit bildgestützter Einstellung, bis zu 2 Bestrahlungsfelder		
92.25.13↔	Teleradiotherapie mit Elektronen, Linearbeschleuniger, mit bildgestützter Einstellung, mehr als 2 Bestrahlungsfelder		

92.28.00↔	Injektion, Instillation oder orale Gabe von Radioisotopen, n.n.bez.	92.29.39↔	Interstitielle Brachytherapie mit Implantation von permanenten Strahlern, von 46 bis 50 Quellen
92.28.01↔	Instillation von offenen Radionukliden in Gelenke	92.29.3a↔	Interstitielle Brachytherapie mit Implantation von permanenten Strahlern, von 51 bis 55 Quellen
92.28.02↔	Radiojodtherapie bis 1,2 GBq I-131, ohne Gabe von rekombinantem Thyreotropin (rh-TSH)	92.29.3b↔	Interstitielle Brachytherapie mit Implantation von permanenten Strahlern, von 56 bis 60 Quellen
92.28.03↔	Radiojodtherapie bis 1,2 GBq I-131, mit Gabe von rekombinantem Thyreotropin (rh-TSH)	92.29.3c↔	Interstitielle Brachytherapie mit Implantation von permanenten Strahlern, von 61 bis 65 Quellen
92.28.04↔	Radiojodtherapie über 1,2 bis unter 5 GBq I-131, ohne Gabe von rekombinantem Thyreotropin (rh-TSH)	92.29.3d↔	Interstitielle Brachytherapie mit Implantation von permanenten Strahlern, von 66 bis 70 Quellen
92.28.05↔	Radiojodtherapie über 1,2 bis unter 5 GBq I-131, mit Gabe von rekombinantem Thyreotropin (rh-TSH)	92.29.3e↔	Interstitielle Brachytherapie mit Implantation von permanenten Strahlern, von 71 und mehr Quellen
92.28.06↔	Radiojodtherapie mit 5 und mehr GBq I-131, ohne Gabe von rekombinantem Thyreotropin (rh-TSH)	92.29.40↔	Brachytherapie mit Oberflächenapplikatoren, n.n.bez.
92.28.07↔	Radiojodtherapie mit 5 und mehr GBq I-131, mit Gabe von rekombinantem Thyreotropin (rh-TSH)	92.29.49↔	Brachytherapie mit Oberflächenapplikatoren, sonstige
92.28.11↔	Therapie mit offenen Radionukliden bei Knochenmetastasen	92.29.51↔	Entfernung von umschlossenen Radionukliden oder inaktiven Applikatoren unter Anästhesie
92.28.13↔	Radiorezeptortherapie mit DOTA-konjugierten Somatostatin-Analoga	92.30.00↔	Stereotaktische Bestrahlung, einzeitig, n.n.bez.
92.28.20↔	Radioimmuntherapie mit 90Y-Ibritumomab-Tiuxetan, parenteral	92.30.01↔	Stereotaktische Bestrahlung, einzeitig, zerebral, n.n.bez.
92.28.21↔	Gabe von Jod-131-MIBG (Metajodbenzylguanidin) parenteral	92.30.02↔	Stereotaktische Bestrahlung, einzeitig, extrazerebral, n.n.bez.
92.28.22↔	Radioimmuntherapie mit Iod 131 [I-131] tositumomab, parenteral	92.30.20↔	Stereotaktische Bestrahlung, einzeitig, zerebral, intensitätsmodulierte Radiotherapie
92.28.23↔	Radioimmuntherapie mit sonstigen Antikörpern, parenteral	92.30.21↔	Stereotaktische Bestrahlung, einzeitig, zerebral, intensitätsmodulierte Bogenbestrahlung (IMAT)
92.28.31↔	Selektive intravaskuläre Radiochemoembolisation mit I-131-Lipiodol	92.30.22↔	Stereotaktische Bestrahlung, einzeitig, zerebral, bildgestützte Einstellung
92.28.32↔	Selektive intravaskuläre Radionuklidtherapie (SIRT) durch Embolisation von Yttrium-90-markierten Mikrosphären	92.30.30↔	Stereotaktische Bestrahlung, einzeitig, extrazerebral, intensitätsmodulierte Radiotherapie
92.28.33↔	Endovaskuläre Brachytherapie mit Rhenium-188	92.30.31↔	Stereotaktische Bestrahlung, einzeitig, extrazerebral, intensitätsmodulierte Bogenbestrahlung (IMAT)
92.28.99↔	Injektion, Instillation oder orale Gabe von Radioisotopen, sonstige	92.30.32↔	Stereotaktische Bestrahlung, einzeitig, extrazerebral, bildgestützte Einstellung
92.29.00↔	Brachytherapie mit umschlossenen Radionukliden, n.n. bez.	92.30.99↔	Stereotaktische Bestrahlung, einzeitig, sonstige
92.29.09↔	Brachytherapie mit umschlossenen Radionukliden, sonstige	92.31.00↔	Radiochirurgie mit Photonen n.n. bez., zerebral
92.29.11↔	Interstitielle Brachytherapie mit Implantation von entfernbaren Strahlern in einer Ebene, niedrige Dosisleistung	92.31.10↔	Radiochirurgie mit Photonen n.n. bez., extrazerebral
92.29.12↔	Interstitielle Brachytherapie mit Implantation von entfernbaren Strahlern in einer Ebene, gepulste Dosisleistung (Pulsed dose rate)	92.32.00↔	Mehrquellige Photon-Radiochirurgie, n.n.bez.
92.29.13↔	Interstitielle Brachytherapie mit Implantation von entfernbaren Strahlern in einer Ebene, hohe Dosisleistung	92.32.01↔	Mehrquellige Photon-Radiochirurgie, Gamma-knife
92.29.19↔	Interstitielle Brachytherapie mit Implantation von entfernbaren Strahlern in einer Ebene, sonstige	92.33.00↔	Teilchen-Radiochirurgie, n.n.bez.
92.29.21↔	Interstitielle Brachytherapie mit Volumenimplantation von entfernbaren Strahlern in mehreren Ebenen, niedrige Dosisleistung	92.33.01↔	Andere Hochvoltstrahlentherapie, stereotaktische Bestrahlung, einzeitig, zerebral
92.29.22↔	Interstitielle Brachytherapie mit Volumenimplantation von entfernbaren Strahlern in mehreren Ebenen, gepulste Dosisleistung (Pulsed dose rate)	92.33.11↔	Andere Hochvoltstrahlentherapie, stereotaktische Bestrahlung, einzeitig, extrazerebral
92.29.23↔	Interstitielle Brachytherapie mit Volumenimplantation von entfernbaren Strahlern in mehreren Ebenen, hohe Dosisleistung	92.39.01↔	Andere Hochvoltstrahlentherapie, stereotaktische Bestrahlung, fraktioniert, zerebral, n.n.bez.
92.29.24↔	Brachytherapie mit Implantation von entfernbaren Strahlern in mehreren Ebenen, hohe Dosisleistung, intraoperativ	92.39.11↔	Andere Hochvoltstrahlentherapie, stereotaktische Bestrahlung, fraktioniert, extrazerebral, n.n.bez.
92.29.29↔	Interstitielle Brachytherapie mit Volumenimplantation von entfernbaren Strahlern in mehreren Ebenen, sonstige	92.39.20↔	Andere Hochvoltstrahlentherapie, stereotaktische Bestrahlung, fraktioniert, zerebral, intensitätsmodulierte Radiotherapie
92.29.31↔	Interstitielle Brachytherapie mit Implantation von permanenten Strahlern, bis 10 Quellen	92.39.21↔	Andere Hochvoltstrahlentherapie, stereotaktische Bestrahlung, fraktioniert, zerebral, intensitätsmodulierte Bogenbestrahlung (IMAT)
92.29.32↔	Interstitielle Brachytherapie mit Implantation von permanenten Strahlern, von 11 bis 15 Quellen	92.39.22↔	Andere Hochvoltstrahlentherapie, stereotaktische Bestrahlung, fraktioniert, zerebral, bildgestützte Einstellung
92.29.33↔	Interstitielle Brachytherapie mit Implantation von permanenten Strahlern, von 16 bis 20 Quellen	92.39.29↔	Andere Hochvoltstrahlentherapie, stereotaktische Bestrahlung, fraktioniert, zerebral, sonstige
92.29.34↔	Interstitielle Brachytherapie mit Implantation von permanenten Strahlern, von 21 bis 25 Quellen	92.39.30↔	Andere Hochvoltstrahlentherapie, stereotaktische Bestrahlung, fraktioniert, extrazerebral, intensitätsmodulierte Radiotherapie
92.29.35↔	Interstitielle Brachytherapie mit Implantation von permanenten Strahlern, von 26 bis 30 Quellen	92.39.31↔	Andere Hochvoltstrahlentherapie, stereotaktische Bestrahlung, fraktioniert, extrazerebral, intensitätsmodulierte Bogenbestrahlung (IMAT)
92.29.36↔	Interstitielle Brachytherapie mit Implantation von permanenten Strahlern, von 31 bis 35 Quellen	92.39.32↔	Andere Hochvoltstrahlentherapie, stereotaktische Bestrahlung, fraktioniert, extrazerebral, bildgestützte Einstellung
92.29.37↔	Interstitielle Brachytherapie mit Implantation von permanenten Strahlern, von 36 bis 40 Quellen	92.39.39↔	Andere Hochvoltstrahlentherapie, stereotaktische Bestrahlung, fraktioniert, extrazerebral, sonstige
92.29.38↔	Interstitielle Brachytherapie mit Implantation von permanenten Strahlern, von 41 bis 45 Quellen	92.41↔	Intraoperative Strahlentherapie mit Elektronen

ADRG L13**Nieren-, Ureter- und grosse Harnblaseneingriffe bei Neubildung, Alter > 18 Jahre, ohne Kombinationseingriff**

Hauptdiagnose in Tabelle L13-1 und Prozedur in Tabelle L13-2

DRG L13A**Nieren-, Ureter- und grosse Harnblaseneingriffe bei Neubildung, Alter > 18 Jahre, ohne Kombinationseingriff, mit schweren CC**

PCCL > 2

DRG L13B**Nieren-, Ureter- und grosse Harnblaseneingriffe bei Neubildung, Alter > 18 Jahre, ohne Kombinationseingriff****Hauptdiagnose L13-1**

C64	BNB der Niere, ausgenommen Nierenbecken	C79.1	Sekundäre BNB Harnblase, sonst u nnbez Harnorgane
C65	BNB Nierenbecken	D09.0	Carcinoma in situ Harnblase
C66	BNB Ureter	D09.1	Carcinoma in situ sonst u nnbez Harnorgane
C67.0	Bösartige Neubildung: Trigonum vesicae	D30.0	Gutartige Neubildung Niere
C67.1	Bösartige Neubildung: Apex vesicae	D30.1	Gutartige Neubildung Nierenbecken
C67.2	Bösartige Neubildung: Laterale Harnblasenwand	D30.2	Gutartige Neubildung Ureter
C67.3	Bösartige Neubildung: Vordere Harnblasenwand	D30.3	Gutartige Neubildung Harnblase
C67.4	Bösartige Neubildung: Hintere Harnblasenwand	D30.4	Gutartige Neubildung Urethra
C67.5	Bösartige Neubildung: Harnblasenhals	D30.7	Gutartige Neubildung sonstige Harnorgane
C67.6	Bösartige Neubildung: Ostium ureteris	D30.9	Gutartige Neubildung Harnorgan, nnbez
C67.7	Bösartige Neubildung: Urachus	D41.0	NB unsich/unbek Verhalt Niere
C67.8	BNB: Harnblase, mehrere Teilbereiche überlappend	D41.1	NB unsich/unbek Verhalt Nierenbecken
C67.9	Bösartige Neubildung: Harnblase, nicht näher bezeichnet	D41.2	NB unsich/unbek Verhalt Ureter
C68.0	Bösartige Neubildung: Urethra	D41.3	NB unsich/unbek Verhalt Urethra
C68.1	Bösartige Neubildung: Paraurethrale Drüse	D41.4	NB unsich/unbek Verhalt Harnblase
C68.8	BNB: Harnorgane, mehrere Teilbereiche überlappend	D41.7	NB unsich/unbek Verhalt sonstige Harnorgane
C68.9	Bösartige Neubildung: Harnorgan, nicht näher bezeichnet	D41.9	NB unsich/unbek Verhalt Harnorgan, nnbez
C79.0	Sekundäre BNB Niere u Nierenbecken		

Prozedur L13-2

40.52.00↔	Radikale Exzision von periaortalen Lymphknoten, n.n.bez.	40.59.99↔	Radikale Exzision anderer Lymphknoten, sonstige
40.52.10↔	Radikale Exzision von retroperitonealen (paraaortal, parakaval) und pelvinen Lymphknoten als selbständiger Eingriff	54.99.00↔	Sonstige Operationen in der Abdominal-Region, n.n.bez.
40.52.11↔	Radikale Exzision von retroperitonealen (paraaortal, parakaval) und pelvinen Lymphknoten im Rahmen eines anderen Eingriffs	54.99.30↔	Sonstige Operationen in der Abdominal-Region, Resektion von Gewebe in der Bauchregion ohne sichere Organzuordnung
40.52.99↔	Radikale Exzision von periaortalen Lymphknoten, sonstige	54.99.31↔	Debulking über Laparotomie
40.53.00↔	Radikale Exzision von iliakalen Lymphknoten, n.n.bez.	54.99.40↔	Sonstige Operationen in der Abdominal-Region, Revision einer kutaneoperitonealen Fistel (Katheterverweilsystem)
40.53.10↔	Radikale Exzision von iliakalen Lymphknoten als selbständiger Eingriff	54.99.41↔	Sonstige Operationen in der Abdominal-Region, Entfernung oder Verschluss einer kutaneoperitonealen Fistel (Katheterverweilsystem)
40.53.11↔	Radikale Exzision von iliakalen Lymphknoten im Rahmen eines anderen Eingriffs	54.99.50↔	Sonstige Operationen in der Abdominal-Region, Anlegen eines temporären Bauchwandverschlusses
40.53.99↔	Radikale Exzision von iliakalen Lymphknoten, sonstige	54.99.60↔	Sonstige Operationen in der Abdominal-Region, Lumbotomie
40.54.00↔	Radikale Exzision von inguinalen Lymphknoten, n.n.bez.	54.99.61↔	Sonstige Operationen in der Abdominal-Region, Relumbotomie
40.54.10↔	Radikale Exzision von inguinalen Lymphknoten als selbständiger Eingriff	54.99.81↔	Revision von Kathetern mit automatischer, programmierbarer und wiederaufladbarer Pumpe zur kontinuierlichen Aszitesdrainage
40.54.11↔	Radikale Exzision von inguinalen Lymphknoten im Rahmen eines anderen Eingriffs	54.99.82↔	Behebung einer mechanischen Obstruktion von Kathetern mit automatischer, programmierbarer und wiederaufladbarer Pumpe zur kontinuierlichen Aszitesdrainage
40.54.99↔	Radikale Exzision von inguinalen Lymphknoten, sonstige	54.99.99↔	Sonstige Operationen in der Abdominal-Region, sonstige
40.59.00↔	Radikale Exzision anderer Lymphknoten, n.n.bez.	54.a0↔	Operationen im Retroperitonealraum, n.n.bez.
40.59.10↔	Radikale Exzision anderer Lymphknoten als selbständiger Eingriff, n.n.bez.	54.a1↔	Exzision und Destruktion von retroperitoneal gelegenen Gewebe
40.59.11↔	Radikale Exzision mediastinaler Lymphknoten als selbständiger Eingriff	54.a9↔	Operationen im Retroperitonealraum, sonstige
40.59.12↔	Radikale Exzision peribronchialer Lymphknoten als selbständiger Eingriff	55.01.11↔	Nephrotomie, offen chirurgisch
40.59.19↔	Radikale Exzision anderer Lymphknoten als selbständiger Eingriff, sonstige	55.01.12↔	Nephrotomie, offen chirurgisch zur Exploration
40.59.20↔	Radikale Exzision anderer Lymphknoten im Rahmen eines anderen Eingriffs, n.n.bez.	55.01.13↔	Nephrotomie, offen chirurgisch zur Punktion einer Zyste
40.59.21↔	Radikale Exzision mediastinaler Lymphknoten im Rahmen eines anderen Eingriffs	55.02.11↔	Nephrostomie, offen chirurgisch
40.59.22↔	Radikale Exzision peribronchialer Lymphknoten im Rahmen eines anderen Eingriffs	55.24↔	Offene Nierenbiopsie
40.59.29↔	Radikale Exzision anderer Lymphknoten im Rahmen eines anderen Eingriffs, sonstige	55.31↔	Marsupialisation einer Läsion an der Niere
		55.32↔	Offene Exzision von Läsion oder Gewebe an der Niere
		55.34↔	Laparoskopische Exzision von Läsion oder Gewebe an der Niere

55.39.00↔	Sonstige lokale Exzision oder Destruktion von Läsion oder Gewebe an der Niere, n.n.bez.	56.51.10↔	Aufbau einer kutanen Ureteroileostomie, Ureteroileokutaneostomie [Ileum-Conduit] oder Ureterokolokutaneostomie [Kolon-/Sigma-Conduit], offen chirurgisch
55.39.10↔	Sonstige lokale Exzision oder Destruktion von Läsion oder Gewebe an der Niere, Exzision ureterorenoskopisch	56.51.11↔	Aufbau einer kutanen Ureteroileostomie, Ureteroileokutaneostomie [Ileum-Conduit] oder Ureterokolokutaneostomie [Kolon-/Sigma-Conduit], laparoskopisch
55.39.21↔	Sonstige lokale Exzision oder Destruktion von Läsion oder Gewebe an der Niere, Destruktion, ureterorenoskopisch	56.51.12↔	Aufbau einer kutanen Ureteroileostomie, mit Darminterponat [Conduit] (nicht kontinentes Stoma), sonstiger Zugang
55.39.22↔	Sonstige lokale Exzision oder Destruktion von Läsion oder Gewebe an der Niere, Destruktion, offen chirurgisch	56.51.20↔	Aufbau einer kutanen Ureteroileostomie, Umwandlung einer anderen supravessikalen Harnableitung in eine kutane Ureteroileostomie
55.39.23↔	Sonstige lokale Exzision oder Destruktion von Läsion oder Gewebe an der Niere, Destruktion, laparoskopisch	56.51.30↔	Aufbau einer kutanen Ureteroileostomie, mit Darmreservoir (kontinentes Stoma)
55.39.29↔	Sonstige lokale Exzision oder Destruktion von Läsion oder Gewebe an der Niere, Destruktion, sonstiger Zugang	56.51.99↔	Aufbau einer kutanen Ureteroileostomie, sonstige
55.39.99↔	Sonstige lokale Exzision oder Destruktion von Läsion oder Gewebe an der Niere, sonstige	56.52.00↔	Revision einer kutanen Ureteroileostomie, n.n.bez.
55.4↔	Partielle Nephrektomie	56.52.10↔	Revision einer kutanen Ureteroileostomie, mit Darminterponat [Conduit]
55.51.00↔	Nephroureterektomie, n.n.bez.	56.52.20↔	Revision einer kutanen Ureteroileostomie, mit Darmreservoir (kontinentes Stoma)
55.51.01↔	Nephroureterektomie, ausser zur Transplantation	56.52.99↔	Revision einer kutanen Ureteroileostomie, sonstige
55.51.02↔	Nephrektomie zur Transplantation, Lebendspende	56.61.00↔	Aufbau einer anderen kutanen Ureterostomie, n.n.bez.
55.51.99↔	Nephroureterektomie, sonstige	56.61.10↔	Aufbau einer anderen kutanen Ureterostomie, Ureterokutaneostomie und Transureterokutaneostomie, laparoskopisch
55.52↔	Nephrektomie einer belassenen Niere	56.61.20↔	Aufbau einer anderen kutanen Ureterostomie, Umwandlung einer anderen supravessikalen Harnableitung in eine kutane Ureterostomie
55.53↔	Entfernen einer transplantierten oder abgestossenen Niere	56.61.99↔	Aufbau einer anderen kutanen Ureterostomie, sonstige
55.54↔	Beidseitige Nephrektomie	56.62↔	Revision einer anderen kutanen Ureterostomie
55.61↔	Autotransplantation einer Niere	56.71.00↔	Harnableitung in den Darm, n.n.bez.
55.7↔	Nephropexie	56.71.10↔	Ureterosigmoideostomie mit Reservoirbildung, offen chirurgisch
55.81↔	Naht einer Rissverletzung an der Niere	56.71.11↔	Ureterosigmoideostomie mit Reservoirbildung, laparoskopisch
55.82↔	Verschluss einer Nephrostomie und Pyelostomie	56.71.20↔	Umwandlung einer anderen supravessikalen Harnableitung in eine Harnableitung in den Darm
55.83↔	Verschluss von anderen Nierenfisteln	56.71.99↔	Harnableitung in den Darm, sonstige
55.84↔	Reposition einer Nierenstiel-Torsion	56.72↔	Revision einer ureterointestinalen Anastomose
55.85↔	Symphysiotomie einer Hufeisenniere	56.73↔	Nephrozystanastomose, n.n.bez.
55.86↔	Anastomose an der Niere	56.74.00↔	Ureterozystoneostomie, n.n.bez.
55.87↔	Plastische Rekonstruktion am pyeloureteralen Übergang	56.74.10↔	Ureterozystoneostomie, Isolierte Antirefluxplastik (z.B. nach Lich-Gregoir), offen chirurgisch
55.89↔	Sonstige plastische Rekonstruktion an der Niere	56.74.11↔	Ureterozystoneostomie, isolierte Antirefluxplastik (z.B. nach Lich-Gregoir), laparoskopisch
55.91↔	Nierendekapsulation	56.74.20↔	Ureterozystoneostomie, mit Uretermodellage
55.99.00↔	Sonstige Operationen an der Niere, n.n.bez.	56.74.99↔	Ureterozystoneostomie, sonstige
55.99.10↔	Sonstige Operationen an der Niere, Revisionsoperation an der Niere	56.75↔	Transureteroureterostomie
55.99.99↔	Sonstige Operationen an der Niere, sonstige	56.79↔	Sonstige Anastomose eines Ureters oder Harnableitung
56.1x.00↔	Ureterale Meatotomie, n.n.bez.	56.81↔	Lösung von intraluminalen Adhäsionen im Ureter
56.1x.10↔	Ureterale Meatotomie, perkutan-transvesikal	56.82↔	Naht einer Ureterverletzung
56.1x.11↔	Ureterale Meatotomie, transurethral	56.83↔	Verschluss einer Ureterostomie
56.1x.12↔	Ureterale Meatotomie, offen-chirurgisch	56.84.00↔	Verschluss einer anderen Ureterfistel, n.n.bez.
56.1x.99↔	Ureterale Meatotomie, sonstige	56.84.10↔	Verschluss einer Ureter-Darm-Fistel, offen chirurgisch
56.2x.00↔	Ureterotomie, n.n.bez.	56.84.11↔	Verschluss einer Ureter-Darm-Fistel, laparoskopisch
56.2x.10↔	Ureterotomie, perkutan-transrenal	56.84.20↔	Verschluss einer ureterovaginale Fistel, offen chirurgisch
56.2x.11↔	Ureterotomie, perkutan-transrenal, mit Entfernung eines Harnsteins	56.84.21↔	Verschluss einer ureterovaginale Fistel, laparoskopisch
56.2x.20↔	Ureterotomie, ureterorenoskopisch	56.84.22↔	Verschluss einer ureterovaginale Fistel, vaginal
56.2x.30↔	Ureterotomie, offen chirurgisch	56.84.99↔	Verschluss einer anderen Ureterfistel, sonstige
56.2x.40↔	Ureterotomie, laparoskopisch	56.85↔	Ureteropexie
56.2x.99↔	Ureterotomie, sonstige	56.86↔	Entfernen einer Ureterligatur
56.34↔	Offene Ureterbiopsie	56.89↔	Sonstige plastische Rekonstruktion an einem Ureter
56.40↔	Ureterektomie, n.n.bez.	56.95↔	Ligatur an einem Ureter
56.41.00↔	Partielle Ureterektomie, n.n.bez.	56.99.00↔	Sonstige Operationen an einem Ureter, n.n.bez.
56.41.10↔	Partielle Ureterektomie, Resektion des Ureterostiums, perkutan-transvesikal	56.99.10↔	Freilegung des Ureters (zur Exploration)
56.41.11↔	Partielle Ureterektomie, Resektion des Ureterostiums, transurethral	56.99.20↔	Revisionsoperation am Ureter, offen chirurgisch
56.41.12↔	Partielle Ureterektomie, Resektion des Ureterostiums, offen chirurgisch	56.99.21↔	Revisionsoperation am Ureter, sonstiger Zugang
56.41.20↔	Partielle Ureterektomie, offen chirurgisch	56.99.30↔	Sonstige Operationen an einem Ureter, Injektion bei Ostiuminsuffizienz, transurethral
56.41.21↔	Partielle Ureterektomie, laparoskopisch	56.99.31↔	Sonstige Operationen an einem Ureter, Injektion bei Ostiuminsuffizienz, offen chirurgisch
56.41.30↔	Partielle Ureterektomie, Resektion eines Ureterstumpfes	56.99.32↔	Sonstige Operationen an einem Ureter, Injektion bei Ostiuminsuffizienz, sonstiger Zugang
56.41.40↔	Resektion einer Ureterozele, transurethral		
56.41.41↔	Resektion einer Ureterozele, offen chirurgisch		
56.41.49↔	Resektion einer Ureterozele, sonstiger Zugang		
56.41.99↔	Partielle Ureterektomie, sonstige		
56.42↔	Totale Ureterektomie		
56.51.00↔	Aufbau einer kutanen Ureteroileostomie, n.n.bez.		

56.99.99↔	Sonstige Operationen an einem Ureter, sonstige	57.86↔	Plastische Rekonstruktion bei Exstrophie der Harnblase
57.6x.00↔	Partielle Zystektomie, n.n.bez.	57.87.10↔	Rekonstruktion an der Harnblase, mit Ileum, Kolon oder Magen, offen chirurgisch
57.6x.10↔	Partielle Zystektomie, ohne Ureterneointplantation, offen chirurgisch	57.87.11↔	Rekonstruktion an der Harnblase, mit Ileum, Kolon oder Magen, laparoskopisch
57.6x.11↔	Partielle Zystektomie, ohne Ureterneointplantation, laparoskopisch	57.87.20↔	Umwandlung einer anderen supravescikalen Harnableitung in eine Ersatzharnblase, offen chirurgisch
57.6x.12↔	Partielle Zystektomie, mit einseitiger oder beidseitiger Ureterneointplantation, offen chirurgisch	57.87.21↔	Umwandlung einer anderen supravescikalen Harnableitung in eine Ersatzharnblase, laparoskopisch
57.6x.13↔	Partielle Zystektomie, mit einseitiger oder beidseitiger Ureterneointplantation, laparoskopisch	57.87.30↔	Reduktionsplastik der Harnblase, offen chirurgisch
57.6x.20↔	Partielle Zystektomie, Supratrigonale oder subtotale Resektion, ohne Ureterneointplantation, offen chirurgisch	57.87.31↔	Reduktionsplastik der Harnblase, laparoskopisch
57.6x.21↔	Partielle Zystektomie, Supratrigonale oder subtotale Resektion, ohne Ureterneointplantation, laparoskopisch	57.87.40↔	Augmentation der Harnblase, offen chirurgisch
57.6x.22↔	Partielle Zystektomie, Supratrigonale oder subtotale Resektion mit einseitiger oder beidseitiger Ureterneointplantation, offen chirurgisch	57.87.41↔	Augmentation der Harnblase, laparoskopisch
57.6x.23↔	Partielle Zystektomie, Supratrigonale oder subtotale Resektion mit einseitiger oder beidseitiger Ureterneointplantation, laparoskopisch	58.93.11↔	Implantation eines künstlichen Harnblasensphinkters
57.6x.99↔	Partielle Zystektomie, sonstige	58.94.00↔	Adjustierbare Harninkontinenztherapie, n.n.bez.
57.71.00↔	Radikale Zystektomie, n.n.bez.	58.94.11↔	Implantation eines Systems zur adjustierbaren Harninkontinenztherapie
57.71.10↔	Radikale Zystektomie, ohne Urethrektomie, beim Mann, offen chirurgisch	58.94.21↔	Entfernen eines Systems zur adjustierbaren Harninkontinenztherapie
57.71.11↔	Radikale Zystektomie, ohne Urethrektomie, beim Mann, laparoskopisch	58.94.31↔	Revision ohne Ersatz eines Systems zur adjustierbaren Harninkontinenztherapie
57.71.20↔	Radikale Zystektomie, mit Urethrektomie, beim Mann, offen chirurgisch	58.94.99↔	Adjustierbare Harninkontinenztherapie, sonstige
57.71.21↔	Radikale Zystektomie, mit Urethrektomie, beim Mann, laparoskopisch	59.00↔	Retroperitoneale Dissektion, n.n.bez.
57.71.30↔	Radikale Zystektomie, ohne Urethrektomie, bei der Frau, offen chirurgisch	59.02↔	Sonstige Lösung von perirenenalen oder periureteralen Adhäsionen
57.71.31↔	Radikale Zystektomie, ohne Urethrektomie, bei der Frau, laparoskopisch	59.03.00↔	Laparoskopische Lösung von perirenenalen oder periureteralen Adhäsionen, n.n.bez.
57.71.40↔	Radikale Zystektomie, mit Urethrektomie, bei der Frau, offen chirurgisch	59.03.10↔	Ureterolyse ohne intraperitoneale Verlagerung, laparoskopisch
57.71.41↔	Radikale Zystektomie, mit Urethrektomie, bei der Frau, laparoskopisch	59.03.11↔	Ureterolyse mit intraperitonealer Verlagerung, laparoskopisch
57.71.50↔	Radikale Zystektomie, Becken-Eviszeration (Exenteration) beim Mann, offen chirurgisch	59.03.99↔	Laparoskopische Lösung von perirenenalen oder periureteralen Adhäsionen, sonstige
57.71.51↔	Radikale Zystektomie, Becken-Eviszeration (Exenteration) beim Mann, laparoskopisch	59.09↔	Sonstige Inzision am perirenenalen oder periureteralen Gewebe
57.71.99↔	Radikale Zystektomie, sonstige	59.19↔	Sonstige Inzision am perivesikalen Gewebe
57.79.00↔	Sonstige totale Zystektomie, n.n.bez.	59.91↔	Exzision am perirenenalen oder perivesikalen Gewebe
57.79.10↔	Sonstige totale Zystektomie, Einfache Zystektomie, beim Mann, offen chirurgisch	59.92↔	Sonstige Operationen am perirenenalen oder perivesikalen Gewebe
57.79.11↔	Sonstige totale Zystektomie, Einfache Zystektomie, beim Mann, laparoskopisch	60.3↔	Suprapubische Prostatektomie
57.79.20↔	Sonstige totale Zystektomie, Einfache Zystektomie, bei der Frau, offen chirurgisch	60.4↔	Retropubische Prostatektomie
57.79.21↔	Sonstige totale Zystektomie, Einfache Zystektomie, bei der Frau, laparoskopisch	60.5x.00↔	Radikale Prostatektomie, n.n.bez.
57.79.99↔	Sonstige totale Zystektomie, sonstige	60.5x.10↔	Radikale Prostatektomie, laparoskopisch
57.83↔	Verschluss einer vesikointestinalen Fistel	60.5x.20↔	Radikale Prostatektomie, perineal
		60.5x.30↔	Radikale Prostatektomie, retropubisch
		60.5x.99↔	Radikale Prostatektomie, sonstige
		60.61.00↔	Lokale Exzision einer Läsion an der Prostata, n.n.bez.
		60.61.10↔	Lokale Exzision einer Läsion an der Prostata, transurethral
		60.61.11↔	Lokale Exzision einer Läsion an der Prostata, suprapubisch-transvesikal
		60.61.12↔	Lokale Exzision einer Läsion an der Prostata, retropubisch
		60.61.13↔	Lokale Exzision einer Läsion an der Prostata, perineal
		60.61.99↔	Lokale Exzision einer Läsion an der Prostata, sonstige
		60.62↔	Perineale Prostatektomie
		60.69↔	Sonstige Prostatektomie

ADRG L17**Andere Eingriffe an der Urethra od. Harnblase**

Mindestens eine Prozedur in Tabelle L17-1

DRG L17A**Andere Eingriffe an der Urethra od. Harnblase, mehr als ein Belegungstag**

Verweildauer > 1 Tag

DRG L17B**Andere Eingriffe an der Urethra od. Harnblase, ein Belegungstag**

Prozedur L17-1

57.0x.00†↔	Transurethrale Drainage der Harnblase, n.n.bez.	58.49.30↔	Zweiseitige plastische Rekonstruktion der Urethra, zweite Sitzung, n.n.bez.
57.0x.10†↔	Transurethrale Drainage der Harnblase, Entfernung eines Harnsteins	58.49.31↔	Zweiseitige plastische Rekonstruktion der Urethra, zweite Sitzung, mit Präputial- oder Penishaut
57.0x.11†↔	Transurethrale Drainage der Harnblase, Entfernung eines Fremdkörpers	58.49.33↔	Zweiseitige plastische Rekonstruktion der Urethra, zweite Sitzung, mit Mund- oder Harnblasenschleimhaut
57.0x.99†↔	Transurethrale Drainage der Harnblase, sonstige	58.49.39↔	Zweiseitige plastische Rekonstruktion der Urethra, zweite Sitzung, sonstige
57.92↔	Dilatation am Harnblasenhals	58.49.40↔	Revision einer plastischen Rekonstruktion an der Urethra
58.0↔	Urethrotomie	58.49.99↔	Sonstige plastische Rekonstruktion an der Urethra, sonstige
58.1↔	Urethrale Meatotomie	58.5x.00↔	Lösung einer Urethrastriktur, n.n.bez.
58.39.99↔	Sonstige lokale Exzision oder Destruktion von Läsion oder Gewebe an der Urethra, sonstige	58.5x.10↔	Lösung einer Urethrastriktur, Transurethrale Inzision des Sphincter urethrae externus
58.43.00↔	Verschluss einer anderen Urethrafistel, n.n.bez.	58.5x.20↔	Lösung einer Urethrastriktur, Urethrotomia interna
58.43.99↔	Verschluss einer anderen Urethrafistel, sonstige	58.5x.99↔	Lösung einer Urethrastriktur, sonstige
58.45.00↔	Plastische Rekonstruktion bei Hypospadie oder Epispadie, n.n.bez.	58.91↔	Inzision am Periurethralgewebe
58.45.99↔	Plastische Rekonstruktion bei Hypospadie oder Epispadie, sonstige	60.99.00↔	Sonstige Operationen an der Prostata, n.n.bez.
58.46.00↔	Sonstige Rekonstruktion der Urethra, n.n.bez.	60.99.10↔	Sonstige Operationen an der Prostata, Transrektale und perkutane Destruktion von Prostatagewebe
58.46.99↔	Sonstige Rekonstruktion der Urethra, sonstige	60.99.11↔	Sonstige Operationen an der Prostata, transrektale Destruktion von Prostatagewebe, mittels HIFU (High-Intensity Focused Ultrasound)
58.47↔	Urethrale Meatoplastik	60.99.20↔	Transurethrale Implantation von Prostatagewebe-Retraktoren, Anzahl n.n.bez.
58.49.00↔	Sonstige plastische Rekonstruktion an der Urethra, n.n.bez.	60.99.21↔	Transurethrale Implantation von Prostatagewebe-Retraktoren, 1 - 4 Prostatagewebe-Retraktoren
58.49.10↔	Einzeitige plastische Rekonstruktion der Urethra, mit Präputial- oder Penishaut	60.99.22↔	Transurethrale Implantation von Prostatagewebe-Retraktoren, 5 und mehr Prostatagewebe-Retraktoren
58.49.11↔	Einzeitige plastische Rekonstruktion der Urethra, mit Mund- oder Harnblasenschleimhaut, sonstige Rekonstruktion	60.99.99↔	Sonstige Operationen an der Prostata, sonstige
58.49.20↔	Zweiseitige plastische Rekonstruktion der Urethra, erste Sitzung, mit Präputial- oder Penishaut		
58.49.21↔	Zweiseitige plastische Rekonstruktion der Urethra, erste Sitzung, mit Mund- oder Harnblasenschleimhaut		
58.49.29↔	Sonstige plastische Rekonstruktion der Urethra, zweiseitig, erste Sitzung, sonstige Rekonstruktion		

ADRG L18**Komplexe transurethrale, perkutan-transrenale und andere retroperitoneale Eingriffe ohne extrakorporale Stosswellenlithotripsie (ESWL)**

Mindestens eine Prozedur in Tabelle L18-1

DRG L18A**Komplexe transurethrale, perkutan-transrenale und andere retroperitoneale Eingriffe ohne extrakorporale Stosswellenlithotripsie (ESWL) mit äusserst schweren CC**

PCCL > 3

DRG L18B**Komplexe transurethrale, perkutan-transrenale und andere retroperitoneale Eingriffe ohne extrakorporale Stosswellenlithotripsie (ESWL)****Prozedur L18-1**

55.02.00†↔	Nephrostomie, n.n.bez.	55.04.11†↔	Perkutane Nephrostomie mit Desintegration von Steinmaterial, Entfernung von Harnstein(en) aus dem Ureter
55.02.10†↔	Nephrostomie, perkutan-transrenal	55.04.99†↔	Perkutane Nephrostomie mit Desintegration von Steinmaterial, sonstige
55.02.99†↔	Nephrostomie, sonstige	55.05†↔	Perkutan-transrenale Erweiterung des pyeloureteralen Übergangs
55.03.00†↔	Perkutane Nephrostomie ohne Desintegration von Steinmaterial, n.n.bez.	55.12†↔	Pyelostomie
55.03.10†↔	Perkutane Nephrostomie ohne Desintegration von Steinmaterial, Entfernung von Harnstein(en) aus dem Nierenbecken	57.49.00↔	Sonstige transurethrale Exzision oder Destruktion von Läsion oder Gewebe der Harnblase, n.n.bez.
55.03.11†↔	Perkutane Nephrostomie ohne Desintegration von Steinmaterial, Entfernung von Harnstein(en) aus dem Ureter	57.49.11↔	Sonstige transurethrale Destruktion von Läsion oder Gewebe der Harnblase
55.03.99†↔	Perkutane Nephrostomie ohne Desintegration von Steinmaterial, sonstige	57.49.12↔	Sonstige transurethrale Resektion von Läsion oder Gewebe der Harnblase
55.04.00†↔	Perkutane Nephrostomie mit Desintegration von Steinmaterial, n.n.bez.	57.49.99↔	Sonstige transurethrale Exzision oder Destruktion von Läsion oder Gewebe der Harnblase, sonstige
55.04.10†↔	Perkutane Nephrostomie mit Desintegration von Steinmaterial, Entfernung von Harnstein(en) aus dem Nierenbecken		

ADRG L19**Transurethrale Eingriffe ausser Prostataresektion und komplexe Ureterorenoskopien mit extrakorporaler Stosswellenlithotripsie (ESWL) oder Lasertechnik**

Mindestens eine Prozedur in Tabelle L19-1 und (Prozedur in Tabelle L19-2 oder Prozedur in Tabelle L19-3)

DRG L19Z**Transurethrale Eingriffe ausser Prostataresektion und komplexe Ureterorenoskopien mit extrakorporaler Stosswellenlithotripsie (ESWL) oder perkutane Thermoablation der Niere oder Lasertechnik****Prozedur L19-1**

- | | | | |
|------------|-----------------------------------------------------------------------------------------------------------------|------------|---------------------------------------------------------------------------------------------------------|
| 55.33†↔ | Perkutane Exzision von Läsion oder Gewebe an der Niere | 58.49.30↔ | Zweizeitige plastische Rekonstruktion der Urethra, zweite Sitzung, n.n.bez. |
| 55.35†↔ | Sonstige und nicht näher bezeichnete Ablation von Läsion oder Gewebe an der Niere | 58.49.31↔ | Zweizeitige plastische Rekonstruktion der Urethra, zweite Sitzung, mit Präputial- oder Penishaut |
| 56.0x.00↔ | Transurethrales Entfernen einer Obstruktion von Ureter und Nierenbecken, n.n.bez. | 58.49.33↔ | Zweizeitige plastische Rekonstruktion der Urethra, zweite Sitzung, mit Mund- oder Harnblasenschleimhaut |
| 56.0x.10↔ | Transurethrales Entfernen einer Obstruktion von Ureter und Nierenbecken, Entfernung eines Harnsteins | 58.49.39↔ | Zweizeitige plastische Rekonstruktion der Urethra, zweite Sitzung, sonstige |
| 56.0x.11↔ | Transurethrales Entfernen einer Obstruktion von Ureter und Nierenbecken, Entfernung eines Fremdkörpers | 58.49.40↔ | Revision einer plastischen Rekonstruktion an der Urethra |
| 56.0x.99↔ | Transurethrales Entfernen einer Obstruktion von Ureter und Nierenbecken, sonstige | 58.49.99↔ | Sonstige plastische Rekonstruktion an der Urethra, sonstige |
| 56.33†↔ | Geschlossene endoskopische Biopsie am Ureter | 58.93.00†↔ | Implantation, Revision, Entfernung eines Harnblasensphinkters, n.n.bez. |
| 56.99.00↔ | Sonstige Operationen an einem Ureter, n.n.bez. | 58.93.21†↔ | Entfernen eines künstlichen Harnblasensphinkters |
| 56.99.10↔ | Freilegung des Ureters (zur Exploration) | 58.93.31†↔ | Revision ohne Ersatz eines künstlichen Harnblasensphinkters |
| 56.99.20↔ | Revisionsoperation am Ureter, offen chirurgisch | 58.93.99†↔ | Implantation, Revision, Entfernung eines Harnblasensphinkters, sonstige |
| 56.99.21↔ | Revisionsoperation am Ureter, sonstiger Zugang | 58.99.00†↔ | Sonstige Operationen an Urethra und Periurethralgewebe, n.n.bez. |
| 56.99.30↔ | Sonstige Operationen an einem Ureter, Injektion bei Ostiuminsuffizienz, transurethral | 58.99.10†↔ | Sonstige Operationen an Urethra und Periurethralgewebe, Einlegen und Wechsel eines Stent in die Urethra |
| 56.99.31↔ | Sonstige Operationen an einem Ureter, Injektion bei Ostiuminsuffizienz, offen chirurgisch | 58.99.99†↔ | Sonstige Operationen an Urethra und Periurethralgewebe, sonstige |
| 56.99.32↔ | Sonstige Operationen an einem Ureter, Injektion bei Ostiuminsuffizienz, sonstiger Zugang | 59.95↔ | Desintegration eines Harnsteins mit Ultraschall |
| 56.99.99↔ | Sonstige Operationen an einem Ureter, sonstige | 60.61.00↔ | Lokale Exzision einer Läsion an der Prostata, n.n.bez. |
| 57.0x.12†↔ | Transurethrale Drainage der Harnblase, Operative Ausräumung einer Harnblasentamponade | 60.61.10↔ | Lokale Exzision einer Läsion an der Prostata, transurethral |
| 57.41↔ | Transurethrale Lösung von intraluminalen Adhäsionen | 60.61.11↔ | Lokale Exzision einer Läsion an der Prostata, suprapubisch-transvesikal |
| 58.49.00↔ | Sonstige plastische Rekonstruktion an der Urethra, n.n.bez. | 60.61.12↔ | Lokale Exzision einer Läsion an der Prostata, retropubisch |
| 58.49.10↔ | Einzeitige plastische Rekonstruktion der Urethra, mit Präputial- oder Penishaut | 60.61.13↔ | Lokale Exzision einer Läsion an der Prostata, perineal |
| 58.49.11↔ | Einzeitige plastische Rekonstruktion der Urethra, mit Mund- oder Harnblasenschleimhaut, sonstige Rekonstruktion | 60.61.99↔ | Lokale Exzision einer Läsion an der Prostata, sonstige |
| 58.49.20↔ | Zweizeitige plastische Rekonstruktion der Urethra, erste Sitzung, mit Präputial- oder Penishaut | 60.95↔ | Transurethrale Ballon-Dilatation einer prostatistischen Urethra |
| 58.49.21↔ | Zweizeitige plastische Rekonstruktion der Urethra, erste Sitzung, mit Mund- oder Harnblasenschleimhaut | 60.99.31↔ | Einlegen eines Stents in die prostatistische Hamnröhre |
| 58.49.29↔ | Sonstige plastische Rekonstruktion der Urethra, zweizeitig, erste Sitzung, sonstige Rekonstruktion | 97.65†↔ | Entfernen eines Urethra-Stents |

Prozedur L19-2

- 98.51†↔ Extrakorporelle Stosswellen-Lithotripsie [ESWL] von Niere, Ureter und/oder Blase

Prozedur L19-3

- 00.99.30†↔ Lasertechnik

ADRG L20**Transurethrale Eingriffe ausser Prostataresektion und komplexe Ureterorenoskopien ohne extrakorporale Stosswellenlithotripsie (ESWL)**

Mindestens eine Prozedur in Tabelle L20-3

DRG L20A**Transurethrale Eingriffe ausser Prostataresektion und komplexe Ureterorenoskopien, mit äusserst schweren CC**

PCCL > 3

DRG L20B**Transurethrale Eingriffe ausser Prostataresektion und komplexe Ureterorenoskopien, mit komplexem Eingriff oder Para- / Tetraplegie**

Mindestens eine Prozedur in Tabelle L20-4 und (Prozedur in Tabelle L20-5 oder Diagnose in Tabelle L20-1) oder Nebendiagnose in Tabelle L20-2

DRG L20C**Transurethrale Eingriffe ausser Prostataresektion und komplexe Ureterorenoskopien ohne extrakorporale Stosswellenlithotripsie (ESWL)****Diagnose L20-1**

N13.2 Hydronephrose b Obstruktion d Nieren- u Ureterstein
N20.0 Nierenstein

N20.2 Nierenstein u Ureterstein gleichzeitig

Nebendiagnose L20-2

G04.1 Tropische spastische Paraplegie
G82.02 Schlaff Parapares u Parapleg, chron kompl QSL
G82.03 Schlaff Parapares u Parapleg, chron inkompl QSL
G82.12 Spast Parapares u Parapleg, chron kompl QSL
G82.13 Spast Parapares u Parapleg, chron inkompl QSL
G82.22 Parapares u Parapleg, nnbez, chron kompl QSL
G82.23 Parapares u Parapleg, nnbez, chron inkompl QSL

G82.32 Schlaff Tetrapares u Tetrapleg, chron kompl QSL
G82.33 Schlaff Tetrapares u Tetrapleg, chron inkompl QSL
G82.42 Spast Tetrapares u Tetrapleg, chron kompl QSL
G82.43 Spast Tetrapares u Tetrapleg, chron inkompl QSL
G82.52 Tetrapares u Tetrapleg, nnbez, chron kompl QSL
G82.53 Tetrapares u Tetrapleg, nnbez, chron inkompl QSL
P11.51 Geburtsverletzung Wirbelsäule u RM m chron QSL

Prozedur L20-3

55.33†↔ Perkutane Exzision von Läsion oder Gewebe an der Niere
55.35†↔ Sonstige und nicht näher bezeichnete Ablation von Läsion oder Gewebe an der Niere
56.0x.00↔ Transurethrales Entfernen einer Obstruktion von Ureter und Nierenbecken, n.n.bez.
56.0x.10↔ Transurethrales Entfernen einer Obstruktion von Ureter und Nierenbecken, Entfernung eines Harnsteins
56.0x.11↔ Transurethrales Entfernen einer Obstruktion von Ureter und Nierenbecken, Entfernung eines Fremdkörpers
56.0x.99↔ Transurethrales Entfernen einer Obstruktion von Ureter und Nierenbecken, sonstige
56.33†↔ Geschlossene endoskopische Biopsie am Ureter
56.99.00↔ Sonstige Operationen an einem Ureter, n.n.bez.
56.99.10↔ Freilegung des Ureters (zur Exploration)
56.99.20↔ Revisionsoperation am Ureter, offen chirurgisch
56.99.21↔ Revisionsoperation am Ureter, sonstiger Zugang
56.99.30↔ Sonstige Operationen an einem Ureter, Injektion bei Ostiuminsuffizienz, transurethral
56.99.31↔ Sonstige Operationen an einem Ureter, Injektion bei Ostiuminsuffizienz, offen chirurgisch
56.99.32↔ Sonstige Operationen an einem Ureter, Injektion bei Ostiuminsuffizienz, sonstiger Zugang
56.99.99↔ Sonstige Operationen an einem Ureter, sonstige
57.0x.12†↔ Transurethrale Drainage der Harnblase, Operative Ausräumung einer Harnblasentamponade
57.41↔ Transurethrale Lösung von intraluminalen Adhäsionen
58.49.00↔ Sonstige plastische Rekonstruktion an der Urethra, n.n.bez.
58.49.10↔ Einzeitige plastische Rekonstruktion der Urethra, mit Präputial- oder Penishaut
58.49.11↔ Einzeitige plastische Rekonstruktion der Urethra, mit Mund- oder Harnblasenschleimhaut, sonstige Rekonstruktion
58.49.20↔ Zweizeitige plastische Rekonstruktion der Urethra, erste Sitzung, mit Präputial- oder Penishaut
58.49.21↔ Zweizeitige plastische Rekonstruktion der Urethra, erste Sitzung, mit Mund- oder Harnblasenschleimhaut
58.49.29↔ Sonstige plastische Rekonstruktion der Urethra, zweizeitig, erste Sitzung, sonstige Rekonstruktion

58.49.30↔ Zweizeitige plastische Rekonstruktion der Urethra, zweite Sitzung, n.n.bez.
58.49.31↔ Zweizeitige plastische Rekonstruktion der Urethra, zweite Sitzung, mit Präputial- oder Penishaut
58.49.33↔ Zweizeitige plastische Rekonstruktion der Urethra, zweite Sitzung, mit Mund- oder Harnblasenschleimhaut
58.49.39↔ Zweizeitige plastische Rekonstruktion der Urethra, zweite Sitzung, sonstige
58.49.40↔ Revision einer plastischen Rekonstruktion an der Urethra
58.49.99↔ Sonstige plastische Rekonstruktion an der Urethra, sonstige
58.93.00†↔ Implantation, Revision, Entfernung eines Harnblasensphinkters, n.n.bez.
58.93.21†↔ Entfernen eines künstlichen Harnblasensphinkters
58.93.31†↔ Revision ohne Ersatz eines künstlichen Harnblasensphinkters
58.93.99†↔ Implantation, Revision, Entfernung eines Harnblasensphinkters, sonstige
58.99.00†↔ Sonstige Operationen an Urethra und Periurethralgewebe, n.n.bez.
58.99.10†↔ Sonstige Operationen an Urethra und Periurethralgewebe, Einlegen und Wechsel eines Stent in die Urethra
58.99.99†↔ Sonstige Operationen an Urethra und Periurethralgewebe, sonstige
59.95↔ Desintegration eines Harnsteins mit Ultraschall
60.61.00↔ Lokale Exzision einer Läsion an der Prostata, n.n.bez.
60.61.10↔ Lokale Exzision einer Läsion an der Prostata, transurethral
60.61.11↔ Lokale Exzision einer Läsion an der Prostata, suprapubisch-transvesikal
60.61.12↔ Lokale Exzision einer Läsion an der Prostata, retropubisch
60.61.13↔ Lokale Exzision einer Läsion an der Prostata, perineal
60.61.99↔ Lokale Exzision einer Läsion an der Prostata, sonstige
60.95↔ Transurethrale Ballon-Dilatation einer prostatistischen Urethra
60.99.31↔ Einlegen eines Stents in die prostatistische Hamnröhre
97.65†↔ Entfernen eines Urethra-Stents

Prozedur L20-4

55.33†↔ Perkutane Exzision von Läsion oder Gewebe an der Niere
55.35†↔ Sonstige und nicht näher bezeichnete Ablation von Läsion oder Gewebe an der Niere
56.0x.00↔ Transurethrales Entfernen einer Obstruktion von Ureter und Nierenbecken, n.n.bez.

56.0x.10↔ Transurethrales Entfernen einer Obstruktion von Ureter und Nierenbecken, Entfernung eines Harnsteins
56.0x.11↔ Transurethrales Entfernen einer Obstruktion von Ureter und Nierenbecken, Entfernung eines Fremdkörpers

56.0x.99↔	Transurethrales Entfernen einer Obstruktion von Ureter und Nierenbecken, sonstige	59.95↔	Desintegration eines Harnsteins mit Ultraschall
56.33‡↔	Geschlossene endoskopische Biopsie am Ureter		

Prozedur L20-5

00.99.30‡↔ Lasertechnik

ADRG L33**Mehrzeitige komplexe OR-Prozeduren bei Krankheiten und Störungen der Harnorgane oder komplexe Vakuumbehandlung**

Mindestens zwei Behandlungen, die mindestens einem Tag auseinander liegen in [mindestens zwei Prozeduren in Tabelle L33-1] oder Prozedur in Tabelle L33-2 und Prozedur in Tabelle L33-3 und Vierzeitige bestimmte OR-Prozeduren

DRG L33Z**Mehrzeitige komplexe OR-Prozeduren bei Krankheiten und Störungen der Harnorgane oder komplexe Vakuumbehandlung****Prozedur L33-1**

01.22↔	Entfernen der Elektrode(n) eines intrakraniellen Neurostimulators	01.39.40↔	Anlegen einer externen Drainage am Liquorsystem (z.B. ventrikulär, zisternal, subdural)
01.23.00↔	Rekraniotomie, n.n.bez.	01.39.41↔	Anlegen eines Reservoirs am Liquorsystem (z.B. ventrikulär, zisternal, subdural)
01.23.10↔	Rekraniotomie mit Einbringen einer Drainage	01.39.42↔	Entfernen eines Reservoirs am Liquorsystem (z.B. ventrikulär, zisternal, subdural)
01.23.20↔	Rekraniotomie mit Entfernen von alloplastischem Material oder Medikamententrägers aus dem Schädelknochen	01.39.50↔	Entfernung eines intrakraniellen Implantats
01.23.21↔	Rekraniotomie mit Entfernen von alloplastischem Material oder Medikamententräger aus dem Epiduralraum	01.39.99↔	Sonstige Inzision am Gehirn, sonstige
01.23.29↔	Rekraniotomie mit Entfernen von sonstigen Material	01.41↔	Operationen am Thalamus
01.23.99↔	Rekraniotomie, sonstige	01.42↔	Operationen am Globus pallidum
01.26↔	Einsetzen und Ersetzen eines Katheters in die Schädelhöhle oder Hirngewebe	01.51.00↔	Exzision von Läsion oder Gewebe an den Hirnhäuten, n.n.bez.
01.28↔	Einsetzen von intrakraniellen Katheter(n) via Bohrloch(löcher)	01.51.10↔	Exzision von Tumorgewebe an den Hirnhäuten mit Präparation von infiltriertem Nachbargewebe
01.29.00↔	Revision ohne Ersatz von Katheter(n) aus Schädelhöhle oder Hirngewebe, n.n.bez.	01.51.99↔	Exzision von Läsion oder Gewebe an den Hirnhäuten, sonstige
01.29.10↔	Stereotaktische Revision ohne Ersatz von intrazerebralen Kathetern zur intraventrikulären Infusion	01.52.00↔	Hemisphärektomie, n.n.bez.
01.29.99↔	Revision ohne Ersatz von Katheter(n) aus Schädelhöhle oder Hirngewebe, sonstige	01.52.10↔	Hemisphärektomie, hirneigenes intrazerebrales Tumorgewebe
01.31.00↔	Inzision an den Hirnhäuten, n.n.bez.	01.52.11↔	Hemisphärektomie, nicht hirneigenes intrazerebrales Tumorgewebe
01.31.10↔	Inzision an den Hirnhäuten zur Entleerung eines subduralen Hämatoms (Hygroms)	01.52.99↔	Hemisphärektomie, sonstige
01.31.11↔	Inzision an den Hirnhäuten zur Entleerung eines subduralen Empyems	01.53.00↔	Lobektomie am Gehirn, n.n.bez.
01.31.20↔	Inzision an den Hirnhäuten zur Drainage von subduraler und subarachnoidaler Flüssigkeit	01.53.10↔	Lobektomie am Gehirn, hirneigenes intrazerebrales Tumorgewebe
01.31.99↔	Inzision an den Hirnhäuten, sonstige	01.53.11↔	Lobektomie am Gehirn, nicht hirneigenes intrazerebrales Tumorgewebe
01.32.00↔	Lobotomie und Traktotomie, n.n.bez.	01.53.99↔	Lobektomie am Gehirn, sonstige
01.32.10↔	Lobotomie und Traktotomie, Zingulotomie	01.59.00↔	Sonstige Exzision oder Destruktion von Läsion oder Gewebe am Gehirn, n.n.bez.
01.32.11↔	Lobotomie und Traktotomie, Subpiale Transsektion	01.59.10↔	Sonstige Exzision von hirneigenem intrazerebralen Tumorgewebe am Gehirn
01.32.12↔	Lobotomie und Traktotomie, Multiple Lobotomien	01.59.11↔	Sonstige Exzision von nicht hirneigenem intrazerebralen Tumorgewebe am Gehirn
01.32.20↔	Lobotomie und Traktotomie, Stereotaktische Unterbrechung von Bahnsystemen	01.59.12↔	Sonstige Exzision von Läsion oder Gewebe am Gehirn, Débridement einer Kontusion am Gehirn
01.32.99↔	Lobotomie und Traktotomie, sonstige	01.59.19↔	Sonstige Exzision von Läsion oder Gewebe am Gehirn, sonstige
01.39.00↔	Sonstige Inzision am Gehirn, n.n.bez.	01.59.20↔	Sonstige Destruktion von hirneigenem intrazerebralen Tumorgewebe am Gehirn
01.39.10↔	Sonstige Inzision am Gehirn zur Entleerung eines intrazerebralen Hämatoms	01.59.21↔	Sonstige Destruktion von nicht hirneigenem intrazerebralen Tumorgewebe am Gehirn
01.39.11↔	Sonstige Inzision am Gehirn zur Entleerung eines intrazerebralen Abszesses	01.59.29↔	Sonstige Destruktion von Läsion oder Gewebe am Gehirn, sonstige
01.39.19↔	Sonstige Inzision am Gehirn, Entleerung von sonstiger intrazerebraler Flüssigkeit	01.59.99↔	Sonstige Exzision oder Destruktion von Läsion oder Gewebe am Gehirn, sonstige
01.39.20↔	Sonstige Inzision am Gehirn, Stereotaktische Entleerung eines intrakraniellen Hämatoms	01.6x.10↔	Exzision und Destruktion von Tumorgewebe an der Schädelbasis
01.39.21↔	Sonstige Inzision am Gehirn, Stereotaktische Entleerung eines intrakraniellen Abszesses	01.6x.11↔	Exzision und Destruktion von Tumorgewebe an der Kalotte
01.39.29↔	Sonstige Inzision am Gehirn, Stereotaktische Entleerung sonstiger intrakranieller Flüssigkeit	01.6x.20↔	Exzision und Destruktion vom sonstigem erkrankten Gewebe an der Schädelbasis
01.39.30↔	Sonstige Inzision am Gehirn, Entfernung eines intrazerebralen Fremdkörpers	01.6x.21↔	Exzision und Destruktion von sonstigem erkrankten Gewebe an der Kalotte

01.6x.22↔	Exzision und Destruktion von sonstigem erkrankten Gewebe an der Kalotte mit Hirnhäuten	02.93.99↔	Implantation oder Ersetzen der Elektrode(n) eines intrakraniellen Neurostimulators, sonstige
02.01↔	Eröffnen einer Schädelnaht	02.96↔	Einsetzen einer sphenoidalen Elektrode
02.02↔	Elevation von Frakturfragmenten vom Schädel	02.99.10↔	Stereotaktische Eingriffe am Liquorsystem
02.03↔	Plastische Rekonstruktion am Schädel mit Knochenlappen	02.99.11↔	Stereotaktische Implantation und Explantation von radioaktivem Material als selbständiger Eingriff
02.04.00↔	Knochentransplantation an den Schädel, n.n.bez.	02.99.12↔	Stereotaktische Implantation von Gewebe an Schädel, Gehirn und Hirnhäuten
02.04.10↔	Knochentransplantation an den Schädel, Schädeldach	02.99.13↔	Stereotaktische Instillation von Medikamenten als selbständiger Eingriff
02.04.99↔	Knochentransplantation an den Schädel, sonstige	02.99.14↔	Stereotaktische Implantation, Revision oder Wechsel von intrazerebralen Kathetern zur intraventrikulären Infusion
02.05.00↔	Einsetzen einer Schädelknochenplatte, n.n.bez.	02.99.20↔	Umwandlung eines Liquorshunts (oder Hirnwasserableitung) in eine Mehrfachableitung
02.05.10↔	Einsetzen eines CAD-Implantats an Hirnschädel ohne Beteiligung des Gesichtsschädels, einfacher Defekt	02.99.29↔	Sonstige Revision und Entfernung von Liquorableitungen
02.05.11↔	Einsetzen eines CAD-Implantats an Hirnschädel ohne Beteiligung des Gesichtsschädels, grosser oder komplexer Defekt	02.99.30↔	Implantation oder Wechsel einer intrakraniellen Messsonde
02.05.20↔	Einsetzen eines CAD-Implantats an Hirnschädel mit Beteiligung von Orbita, Temporalregion oder frontalem Sinus, bis zu 2 Regionen	02.99.31↔	Revision ohne Ersatz einer intrakraniellen Messsonde
02.05.30↔	Einsetzen eines CAD-Implantats an Hirnschädel mit Beteiligung multipler Regionen des Gesichtsschädels, ab 3 Regionen	02.99.40↔	Implantation oder Wechsel einer Neuroprothese
02.05.41↔	Wiedereinsetzen einer autologen Schädelknochenplatte	02.99.41↔	Revision ohne Ersatz einer Neuroprothese
02.05.99↔	Einsetzen einer Schädelknochenplatte, sonstige	02.99.50↔	Implantation und Entfernung eines Katheter-Ballon-Systems zur intrazerebralen Brachytherapie
02.06.00↔	Sonstige Osteoplastik am Schädel, n.n.bez.	02.99.70↔	Revision ohne Ersatz der Elektroden eines intrakraniellen Neurostimulators, n.n.bez.
02.06.10↔	Frontoorbitale Kranioplastik zur Verlagerung	02.99.71↔	Revision ohne Ersatz der Elektroden eines intrakraniellen Neurostimulators, stereotaktisch, permanentes Einzelelektrodensystem zur Dauerstimulation
02.06.20↔	Rekonstruktion des Hirnschädels ohne Beteiligung des Gesichtsschädels, mit einfachem Implantat (Knochenzement, alloplastisches Material)	02.99.72↔	Revision ohne Ersatz der Elektroden eines intrakraniellen Neurostimulators, stereotaktisch, permanentes Mehrelektrodensystem zur Dauerstimulation
02.06.30↔	Rekonstruktion von Hirn- und Gesichtsschädel, mit einfachem Implantat (Knochenzement, alloplastisches Material)	02.99.79↔	Revision ohne Ersatz der Elektroden eines intrakraniellen Neurostimulators, sonstige
02.06.99↔	Sonstige Osteoplastik am Schädel (Kranioplastik), sonstige	02.99.90↔	Sonstige stereotaktische Operationen an Schädel, Gehirn und Hirnhäuten
02.07↔	Entfernen einer Schädelknochenplatte	03.53.11↔	Geschlossene Reposition einer Wirbelfraktur mit externer Fixation
02.11↔	Einfache Naht an der Dura mater des Gehirns	03.53.20↔	Offene Reposition einer Wirbelfraktur
02.12.00↔	Sonstige Rekonstruktion an den Hirnhäuten, n.n.bez.	04.01.00↔	Exzision eines Akustikusneurinoms, n.n.bez.
02.12.10↔	Sonstige Rekonstruktion an den Hirnhäuten ohne Kranioplastik	04.01.10↔	Exzision eines Akustikusneurinoms durch Kraniotomie
02.12.20↔	Sonstige Rekonstruktion an den Hirnhäuten mit Kranioplastik	04.01.11↔	Exzision eines Akustikusneurinoms, Translabrynthärer Zugang
02.12.21↔	Sonstige Duraplastik mit Kranioplastik an der Konvexität	04.01.99↔	Exzision eines Akustikusneurinoms, sonstige
02.12.22↔	Sonstige Duraplastik mit Kranioplastik am kraniozervikalen Übergang	04.41↔	Dekompression an der Wurzel des N. trigeminus
02.12.31↔	Duraplastik an der Frontobasis mit gestieltem Lappen	07.51↔	Exploration im Gebiet des Corpus pineale
02.12.99↔	Sonstige Rekonstruktion an den Hirnhäuten, sonstige	07.52↔	Inzision am Corpus pineale
02.13↔	Ligatur eines Gefässes der Hirnhäute	07.53↔	Partielle Exzision des Corpus pineale
02.14↔	Exzision am Plexus chorioideus	07.54↔	Totale Exzision des Corpus pineale
02.2↔	Ventrikulostomie	07.59↔	Sonstige Operationen am Corpus pineale
02.31↔	Ventrikelshunt zu Strukturen in Kopf und Hals	07.61↔	Partielle Exzision der Hypophyse, transfrontaler Zugang
02.32↔	Ventrikelshunt zum Kreislaufsystem	07.62↔	Partielle Exzision an der Hypophyse, transsphenoidaler Zugang
02.33↔	Ventrikelshunt zur Thoraxhöhle	07.63↔	Partielle Exzision an der Hypophyse, nicht näher bezeichneter Zugang
02.34↔	Ventrikelshunt zu Bauchhöhle und Bauchorganen	07.64↔	Totale Exzision der Hypophyse, transfrontaler Zugang
02.35↔	Ventrikelshunt zum Harnwegssystem	07.65↔	Totale Exzision der Hypophyse, transsphenoidaler Zugang
02.39↔	Sonstige Operationen zum Einrichten einer Ventrikeldrainage	07.68↔	Totale Exzision der Hypophyse, anderer näher bezeichneter Zugang
02.43↔	Entfernen eines Ventrikelshunts	07.69↔	Totale Exzision der Hypophyse, nicht näher bezeichneter Zugang
02.51.00↔	Synangiome, n.n.bez.	07.71↔	Exploration der Fossa hypophysialis
02.51.11↔	EDAS (Encephalo-duro-arterio-synangiome)	07.72↔	Inzision an der Hypophyse
02.51.12↔	EDS (Encephalo-duro-synangiome), Auflegen von invertierter Dura auf Grosshirnrinde	07.79↔	Sonstige Operation an der Hypophyse
02.51.13↔	EDS (Encephalo-duro-synangiome), Auflegen einer Arterie sowie invertierter Dura auf die Grosshirnrinde	07.80↔	Thymektomie, n.n.bez.
02.51.14↔	EMS (Encephalo-myo-synangiome)	07.81↔	Sonstige partielle Exzision am Thymus
02.51.15↔	EGPS (Encephalo-galea-periost-synangiome)	07.82↔	Sonstige totale Exzision des Thymus
02.51.99↔	Synangiome, sonstige	07.83↔	Thorakoskopische partielle Exzision am Thymus
02.91↔	Lösung von kortikalen Adhäsionen	07.84↔	Thorakoskopische totale Exzision des Thymus
02.92↔	Plastische Rekonstruktion am Gehirn	07.91↔	Exploration im Gebiet des Thymus
02.93.00↔	Implantation oder Ersetzen der Elektrode(n) eines intrakraniellen Neurostimulators, n.n.bez.	07.92↔	Sonstige Inzision am Thymus
02.93.10↔	Implantation oder Ersetzen von temporären Mikroelektroden zur monolokulären Ableitung und Stimulation	07.93↔	Plastische Rekonstruktion am Thymus
02.93.11↔	Implantation oder Ersetzen von temporären Mikroelektroden zur multilokulären Ableitung und Stimulation	07.95↔	Thorakoskopische Inzision am Thymus
02.93.20↔	Implantation oder Ersetzen von permanenten Mikroelektroden zur monolokulären Ableitung und Stimulation	07.98↔	Sonstige und nicht näher bezeichnete thorakoskopische Operationen am Thymus
02.93.21↔	Implantation oder Ersetzen von permanenten Mikroelektroden zur multilokulären Ableitung und Stimulation	07.99↔	Sonstige und nicht näher bezeichnete Operationen am Thymus

16.01↔	Orbitotomie mit Knochenlappen	25.2x.33↔	Pelviglossektomie, transoraler Zugang, Rekonstruktion mit myokutanem Lappen
16.02↔	Orbitotomie mit Einsetzen eines orbitalen Implantats	25.2x.34↔	Pelviglossektomie, transoraler Zugang, Rekonstruktion mit freiem mikrovaskulär-anastomosierten Transplantat
16.09↔	Sonstige Orbitotomie	25.2x.39↔	Pelviglossektomie, transoraler Zugang, mit sonstiger Rekonstruktion
16.51.00↔	Exenteration der Orbita mit Entfernen benachbarter Strukturen, n.n.bez.	25.2x.40↔	Pelviglossektomie, transmandibulärer Zugang, n.n.bez.
16.51.10↔	Exenteration der Orbita mit Entfernen benachbarter Strukturen, mit Erhalt der Lidhaut	25.2x.41↔	Pelviglossektomie, transmandibulärer Zugang, ohne Rekonstruktion
16.51.11↔	Exenteration der Orbita mit Entfernen benachbarter Strukturen, ohne Erhalt der Lidhaut	25.2x.42↔	Pelviglossektomie, transmandibulärer Zugang, Rekonstruktion mit lokaler Schleimhaut
16.51.99↔	Sonstige Exenteration der Orbita mit Entfernen benachbarter Strukturen	25.2x.43↔	Pelviglossektomie, transmandibulärer Zugang, Rekonstruktion mit myokutanem Lappen
16.52.00↔	Exenteration der Orbita mit therapeutischem Entfernen von Orbitaknochen, n.n.bez.	25.2x.44↔	Pelviglossektomie, transmandibulärer Zugang, Rekonstruktion mit freiem mikrovaskulär-anastomosierten Transplantat
16.52.10↔	Exenteration der Orbita mit therapeutischem Entfernen von Orbitaknochen, mit Erhalt der Lidhaut	25.2x.49↔	Pelviglossektomie, transmandibulärer Zugang, mit sonstiger Rekonstruktion
16.52.11↔	Exenteration der Orbita mit therapeutischem Entfernen von Orbitaknochen, ohne Erhalt der Lidhaut	25.2x.50↔	Pelviglossomandibulektomie, n.n.bez.
16.52.99↔	Sonstige Exenteration der Orbita mit therapeutischem Entfernen von Orbitaknochen	25.2x.51↔	Pelviglossomandibulektomie, ohne Rekonstruktion
16.59.00↔	Sonstige Exenteration der Orbita, n.n.bez.	25.2x.52↔	Pelviglossomandibulektomie, Rekonstruktion mit lokaler Schleimhaut
16.59.10↔	Sonstige Exenteration der Orbita, mit Erhalt der Lidhaut	25.2x.53↔	Pelviglossomandibulektomie, Rekonstruktion mit myokutanem Lappen
16.59.11↔	Sonstige Exenteration der Orbita, ohne Erhalt der Lidhaut	25.2x.54↔	Pelviglossomandibulektomie, Rekonstruktion mit freiem mikrovaskulär-anastomosierten Transplantat
16.59.99↔	Sonstige Exenteration der Orbita, sonstige	25.2x.59↔	Pelviglossomandibulektomie, mit sonstiger Rekonstruktion
16.63↔	Revision einer Erukulationstasche mit Transplantat	25.3x.00↔	Vollständige Glossektomie, n.n.bez.
16.64↔	Sonstige Revision einer Erukulationstasche	25.3x.09↔	Vollständige Glossektomie, sonstige
16.66↔	Sonstige Revision einer Exenterationshöhle	25.3x.10↔	Vollständige Glossektomie, transoraler Zugang, n.n.bez.
18.71.00↔	Ohrmuschelaufbau, n.n.bez.	25.3x.11↔	Vollständige Glossektomie, transoraler Zugang, ohne Rekonstruktion
18.71.10↔	Ohrmuschelaufbau, partiell, n.n.bez.	25.3x.12↔	Vollständige Glossektomie, transoraler Zugang, Rekonstruktion mit lokaler Schleimhaut
18.71.11↔	Ohrmuschelaufbau, partiell mit Gewebeexpander	25.3x.13↔	Vollständige Glossektomie, transoraler Zugang, Rekonstruktion mit myokutanem Lappen
18.71.12↔	Ohrmuschelaufbau, partiell mit Galealappen	25.3x.14↔	Vollständige Glossektomie, transoraler Zugang, Rekonstruktion mit freiem mikrovaskulär-anastomosierten Transplantat
18.71.13↔	Ohrmuschelaufbau, partiell mit Knorpeltransplantat	25.3x.19↔	Vollständige Glossektomie, transoraler Zugang, mit sonstiger Rekonstruktion
18.71.14↔	Ohrmuschelaufbau, partiell mit mikrovaskulärem Lappen	25.3x.20↔	Vollständige Glossektomie, transmandibulärer Zugang, n.n.bez.
18.71.19↔	Ohrmuschelaufbau, partiell, sonstige	25.3x.21↔	Vollständige Glossektomie, transmandibulärer Zugang, ohne Rekonstruktion
18.71.20↔	Ohrmuschelaufbau, total, n.n.bez.	25.3x.22↔	Vollständige Glossektomie, transmandibulärer Zugang, Rekonstruktion mit lokaler Schleimhaut
18.71.21↔	Ohrmuschelaufbau, total mit Gewebeexpander	25.3x.23↔	Vollständige Glossektomie, transmandibulärer Zugang, Rekonstruktion mit myokutanem Lappen
18.71.22↔	Ohrmuschelaufbau, total mit Galealappen	25.3x.24↔	Vollständige Glossektomie, transmandibulärer Zugang, Rekonstruktion mit freiem mikrovaskulär-anastomosierten Transplantat
18.71.23↔	Ohrmuschelaufbau, total mit Knorpeltransplantat	25.3x.29↔	Vollständige Glossektomie, transmandibulärer Zugang, mit sonstiger Rekonstruktion
18.71.24↔	Ohrmuschelaufbau, total mit mikrovaskulärem Lappen	25.3x.30↔	Vollständige Pelviglossektomie, transoraler Zugang, n.n.bez.
18.71.29↔	Ohrmuschelaufbau, total, sonstige	25.3x.31↔	Vollständige Pelviglossektomie, transoraler Zugang, ohne Rekonstruktion
18.71.30↔	Implantation von alloplastischen Materialien beim Aufbau einer Ohrmuschel	25.3x.32↔	Vollständige Pelviglossektomie, transoraler Zugang, Rekonstruktion mit lokaler Schleimhaut
18.71.99↔	Ohrmuschelaufbau, sonstige	25.3x.33↔	Vollständige Pelviglossektomie, transoraler Zugang, Rekonstruktion mit myokutanem Lappen
25.2x.00↔	Partielle Glossektomie, n.n.bez.	25.3x.34↔	Vollständige Pelviglossektomie, transoraler Zugang, Rekonstruktion mit freiem mikrovaskulär-anastomosierten Transplantat
25.2x.09↔	Partielle Glossektomie, sonstige	25.3x.39↔	Vollständige Pelviglossektomie, transoraler Zugang, mit sonstiger Rekonstruktion
25.2x.10↔	Partielle Glossektomie, transoraler Zugang, n.n.bez.	25.3x.40↔	Vollständige Pelviglossektomie, transmandibulärer Zugang, n.n.bez.
25.2x.11↔	Partielle Glossektomie, transoraler Zugang, ohne Rekonstruktion	25.3x.41↔	Vollständige Pelviglossektomie, transmandibulärer Zugang, ohne Rekonstruktion
25.2x.12↔	Partielle Glossektomie, transoraler Zugang, Rekonstruktion mit lokaler Schleimhaut	25.3x.42↔	Vollständige Pelviglossektomie, transmandibulärer Zugang, Rekonstruktion mit lokaler Schleimhaut
25.2x.13↔	Partielle Glossektomie, transoraler Zugang, Rekonstruktion mit myokutanem Lappen	25.3x.43↔	Vollständige Pelviglossektomie, transmandibulärer Zugang, Rekonstruktion mit myokutanem Lappen
25.2x.14↔	Partielle Glossektomie, transoraler Zugang, Rekonstruktion mit freiem mikrovaskulär-anastomosierten Transplantat		
25.2x.19↔	Partielle Glossektomie, transoraler Zugang, mit sonstiger Rekonstruktion		
25.2x.20↔	Partielle Glossektomie, transmandibulärer Zugang, n.n.bez.		
25.2x.21↔	Partielle Glossektomie, transmandibulärer Zugang, ohne Rekonstruktion		
25.2x.22↔	Partielle Glossektomie, transmandibulärer Zugang, Rekonstruktion mit lokaler Schleimhaut		
25.2x.23↔	Partielle Glossektomie, transmandibulärer Zugang, Rekonstruktion mit myokutanem Lappen		
25.2x.24↔	Partielle Glossektomie, transmandibulärer Zugang, Rekonstruktion mit freiem mikrovaskulär-anastomosierten Transplantat		
25.2x.29↔	Partielle Glossektomie, transmandibulärer Zugang, mit sonstiger Rekonstruktion		
25.2x.30↔	Pelviglossektomie, transoraler Zugang, n.n.bez.		
25.2x.31↔	Pelviglossektomie, transoraler Zugang, ohne Rekonstruktion		
25.2x.32↔	Pelviglossektomie, transoraler Zugang, Rekonstruktion mit lokaler Schleimhaut		

25.3x.44↔	Vollständige Pelviglossektomie, transmandibulärer Zugang, Rekonstruktion mit freiem mikrovaskulär-anastomosierten Transplantat	29.31↔	Krikopharyngeale Myotomie
25.3x.49↔	Vollständige Pelviglossektomie, transmandibulärer Zugang, mit sonstiger Rekonstruktion	29.32.00↔	Pharyngeale Divertikulektomie, n.n.bez.
25.3x.50↔	Vollständige Pelviglossomandibulektomie, n.n.bez.	29.32.10↔	Endoskopisches Diverticulostomie eines Zenker-Divertikels
25.3x.51↔	Vollständige Pelviglossomandibulektomie, ohne Rekonstruktion	29.32.11↔	Divertikulektomie eines Zenker-Divertikels
25.3x.52↔	Vollständige Pelviglossomandibulektomie, Rekonstruktion mit lokaler Schleimhaut	29.32.99↔	Pharyngeale Divertikulektomie, sonstige
25.3x.53↔	Vollständige Pelviglossomandibulektomie, Rekonstruktion mit myokutanem Lappen	29.33.00↔	(Partielle) Pharyngektomie, n.n.bez.
25.3x.54↔	Vollständige Pelviglossomandibulektomie, Rekonstruktion mit freiem mikrovaskulär-anastomosierten Transplantat	29.33.10↔	Partielle Pharyngektomie, ohne Rekonstruktion
25.3x.59↔	Vollständige Pelviglossomandibulektomie, mit sonstiger Rekonstruktion	29.33.11↔	Partielle Pharyngektomie, Rekonstruktion mit gestieltem regionalen oder Fernlappen
25.4x.00↔	Radikale Glossektomie, n.n.bez.	29.33.12↔	Partielle Pharyngektomie, Rekonstruktion mit freiem mikrovaskulär-anastomosierten Transplantat
25.4x.10↔	Radikale Glossektomie, transoraler Zugang, n.n.bez.	29.33.20↔	Totale Pharyngektomie, Rekonstruktion mit gestieltem regionalen oder Fernlappen
25.4x.11↔	Radikale Glossektomie, transoraler Zugang, ohne Rekonstruktion	29.33.21↔	Totale Pharyngektomie, Rekonstruktion mit freiem mikrovaskulär-anastomosierten Transplantat, freiem Darmtransplantat oder Magenhochzug
25.4x.12↔	Radikale Glossektomie, transoraler Zugang, Rekonstruktion mit lokaler Schleimhaut	29.33.99↔	(Partielle) Pharyngektomie, sonstige
25.4x.13↔	Radikale Glossektomie, transoraler Zugang, Rekonstruktion mit myokutanem Lappen	29.39↔	Sonstige Exzision oder Destruktion von Läsion oder Gewebe am Pharynx
25.4x.14↔	Radikale Glossektomie, transoraler Zugang, Rekonstruktion mit freiem mikrovaskulär-anastomosierten Transplantat	29.4x.00↔	Plastische Rekonstruktion am Pharynx, n.n.bez.
25.4x.19↔	Radikale Glossektomie, transoraler Zugang, mit sonstiger Rekonstruktion	29.4x.10↔	Plastische Rekonstruktion am Pharynx, mit lokaler Schleimhaut oder freiem Hautlappen
25.4x.20↔	Radikale Glossektomie, transmandibulärer Zugang, n.n.bez.	29.4x.11↔	Plastische Rekonstruktion am Pharynx, mit gestieltem myokutanen Lappen
25.4x.21↔	Radikale Glossektomie, transmandibulärer Zugang, ohne Rekonstruktion	29.4x.12↔	Plastische Rekonstruktion am Pharynx, mit mikrovaskulär anastomosiertem Transplantat, Darmtransplantat oder Magenhochzug
25.4x.22↔	Radikale Glossektomie, transmandibulärer Zugang, Rekonstruktion mit lokaler Schleimhaut	29.4x.99↔	Plastische Rekonstruktion am Pharynx, sonstige
25.4x.23↔	Radikale Glossektomie, transmandibulärer Zugang, Rekonstruktion mit myokutanem Lappen	29.99↔	Sonstige Operation am Pharynx
25.4x.24↔	Radikale Glossektomie, transmandibulärer Zugang, Rekonstruktion mit freiem mikrovaskulär-anastomosierten Transplantat	31.73↔	Verschluss einer anderen trachealen Fistel
25.4x.29↔	Radikale Glossektomie, transmandibulärer Zugang, mit sonstiger Rekonstruktion	32.09.00↔	Sonstige lokale Exzision oder Destruktion von Läsion oder Gewebe an einem Bronchus, n.n.bez.
25.4x.30↔	Radikale Pelviglossektomie, transoraler Zugang, n.n.bez.	32.09.10↔	Sonstige lokale Exzision oder Destruktion von Läsion oder Gewebe an einem Bronchus, durch Thorakotomie
25.4x.31↔	Radikale Pelviglossektomie, transoraler Zugang, ohne Rekonstruktion	32.09.20↔	Sonstige lokale Exzision oder Destruktion von Läsion oder Gewebe an einem Bronchus, durch Thorakoskopie
25.4x.32↔	Radikale Pelviglossektomie, transoraler Zugang, Rekonstruktion mit lokaler Schleimhaut	32.09.99↔	Sonstige lokale Exzision oder Destruktion von Läsion oder Gewebe an einem Bronchus, sonstige
25.4x.33↔	Radikale Pelviglossektomie, transoraler Zugang, Rekonstruktion mit myokutanem Lappen	32.1x.10↔	Sonstige Exzision an einem Bronchus, Bifurkationsresektion
25.4x.34↔	Radikale Pelviglossektomie, transoraler Zugang, Rekonstruktion mit freiem mikrovaskulär-anastomosierten Transplantat	32.1x.20↔	Sonstige Exzision an einem Bronchus, Revision einer Bronchusstumpfinsuffizienz
25.4x.39↔	Radikale Pelviglossektomie, transoraler Zugang, mit sonstiger Rekonstruktion	32.20↔	Thorakoskopische Exzision von Läsion oder Gewebe an der Lunge
25.4x.40↔	Radikale Pelviglossektomie, transmandibulärer Zugang, n.n.bez.	32.21↔	Plikatur einer Emphysemlase
25.4x.41↔	Radikale Pelviglossektomie, transmandibulärer Zugang, ohne Rekonstruktion	32.22↔	Chirurgische Lungenvolumenreduktion
25.4x.42↔	Radikale Pelviglossektomie, transmandibulärer Zugang, Rekonstruktion mit lokaler Schleimhaut	32.23↔	Offene Exzision von Läsion oder Gewebe an der Lunge
25.4x.43↔	Radikale Pelviglossektomie, transmandibulärer Zugang, Rekonstruktion mit myokutanem Lappen	32.25↔	Thorakoskopische Ablation von Läsion oder Gewebe an der Lunge
25.4x.44↔	Radikale Pelviglossektomie, transmandibulärer Zugang, Rekonstruktion mit freiem mikrovaskulär-anastomosierten Transplantat	32.26↔	Sonstige und nicht näher bezeichnete Exzision von Läsion oder Gewebe an der Lunge
25.4x.49↔	Radikale Pelviglossektomie, transmandibulärer Zugang, mit sonstiger Rekonstruktion	32.29↔	Sonstige lokale Exzision oder Destruktion von Läsion oder Gewebe an der Lunge
25.4x.50↔	Radikale Pelviglossomandibulektomie, n.n.bez.	32.30↔	Thorakoskopische anatomische Segmentresektion der Lunge
25.4x.51↔	Radikale Pelviglossomandibulektomie, ohne Rekonstruktion	32.39↔	Sonstige und nicht näher bezeichnete anatomische Segmentresektion der Lunge
25.4x.52↔	Radikale Pelviglossomandibulektomie, Rekonstruktion mit lokaler Schleimhaut	32.41.00↔	Thorakoskopische Lobektomie an der Lunge, n.n.bez.
25.4x.53↔	Radikale Pelviglossomandibulektomie, Rekonstruktion mit myokutanem Lappen	32.41.10↔	Lobektomie an der Lunge, thorakoskopisch, ohne Angabe einer radikalen Lymphadenektomie, n.n.bez.
25.4x.54↔	Radikale Pelviglossomandibulektomie, Rekonstruktion mit freiem mikrovaskulär-anastomosierten Transplantat	32.41.11↔	Lobektomie an der Lunge, thorakoskopisch, ohne Angabe einer radikalen Lymphadenektomie, ohne bronchoplastische oder angioplastische Erweiterung
25.4x.59↔	Radikale Pelviglossomandibulektomie, mit sonstiger Rekonstruktion	32.41.12↔	Lobektomie an der Lunge, thorakoskopisch, ohne Angabe einer radikalen Lymphadenektomie, mit bronchoplastischer Erweiterung
25.4x.99↔	Radikale Glossektomie, sonstige	32.41.13↔	Lobektomie an der Lunge, thorakoskopisch, ohne Angabe einer radikalen Lymphadenektomie, mit angioplastischer Erweiterung
		32.41.14↔	Lobektomie an der Lunge, thorakoskopisch, ohne Angabe einer radikalen Lymphadenektomie, mit bronchoplastischer und angioplastischer Erweiterung
		32.41.19↔	Lobektomie an der Lunge, thorakoskopisch, ohne Angabe einer radikalen Lymphadenektomie, sonstige

32.41.20↔	Lobektomie an der Lunge, thorakoskopisch, mit radikaler Lymphadenektomie, n.n.bez.	32.51.29↔	Pneumonektomie, offen chirurgisch, mit radikaler Lymphadenektomie, sonstige
32.41.99↔	Thorakoskopische Lobektomie an der Lunge, sonstige	32.51.31↔	Pneumonektomie, offen chirurgisch, erweitert
32.42.00↔	Lobektomie an der Lunge, offen chirurgisch, n.n.bez.	32.51.99↔	Pneumonektomie, offen chirurgisch, sonstige
32.42.10↔	Lobektomie an der Lunge, offen chirurgisch, ohne radikale Lymphadenektomie, n.n.bez.	32.59↔	Exzision der Lunge, n.n.bez.
32.42.11↔	Lobektomie an der Lunge, offen chirurgisch, ohne radikale Lymphadenektomie, ohne bronchoplastische oder angioplastische Erweiterung	32.6↔	Radikale Dissektion von Thoraxstrukturen
32.42.12↔	Lobektomie an der Lunge, offen chirurgisch, ohne radikale Lymphadenektomie, mit bronchoplastischer Erweiterung	33.20↔	Thorakoskopische Lungenbiopsie
32.42.13↔	Lobektomie an der Lunge, offen chirurgisch, ohne radikale Lymphadenektomie, mit angioplastischer Erweiterung	33.34.10↔	Thorakoplastik, partiell
32.42.14↔	Lobektomie an der Lunge, offen chirurgisch, ohne radikale Lymphadenektomie, mit bronchoplastischer sowie angioplastischer Erweiterung	33.34.20↔	Thorakoplastik, komplett
32.42.19↔	Lobektomie an der Lunge, offen chirurgisch, ohne radikale Lymphadenektomie, sonstige	33.34.99↔	Thorakoplastik, sonstige
32.42.20↔	Lobektomie an der Lunge, offen chirurgisch, mit radikaler Lymphadenektomie, n.n.bez.	33.39↔	Sonstiger chirurgischer Lungenkollaps
32.42.21↔	Lobektomie an der Lunge, offen chirurgisch, mit radikaler Lymphadenektomie, ohne bronchoplastische oder angioplastische Erweiterung	33.41↔	Naht eines Bronchusrisses
32.42.22↔	Lobektomie an der Lunge, offen chirurgisch, mit radikaler Lymphadenektomie, mit bronchoplastischer Erweiterung	33.42↔	Verschluss einer Bronchusfistel
32.42.23↔	Lobektomie an der Lunge, offen chirurgisch, mit radikaler Lymphadenektomie, mit angioplastischer Erweiterung	33.43↔	Verschluss einer Lungenverletzung
32.42.24↔	Lobektomie an der Lunge, offen chirurgisch, mit radikaler Lymphadenektomie, mit bronchoplastischer sowie angioplastischer Erweiterung	33.92↔	Ligatur eines Bronchus
32.42.29↔	Lobektomie an der Lunge, offen chirurgisch, mit radikaler Lymphadenektomie, sonstige	34.02↔	Probethorakotomie
32.42.30↔	Lobektomie an der Lunge, erweitert	34.03↔	Wiedereröffnung einer Thorakotomie
32.42.40↔	Lobektomie an der Lunge, Bilobektomie, n.n.bez.	34.3x.00↔	Exzision oder Destruktion von Läsion oder Gewebe des Mediastinums, n.n.bez.
32.42.41↔	Lobektomie an der Lunge, Bilobektomie, ohne bronchoplastische oder angioplastische Erweiterung	34.3x.10↔	Exzision von Läsion oder Gewebe des Mediastinums
32.42.42↔	Lobektomie an der Lunge, Bilobektomie, mit bronchoplastischer Erweiterung	34.3x.20↔	Resektion von Läsion oder Gewebe des Mediastinums, n.n.bez.
32.42.43↔	Lobektomie an der Lunge, Bilobektomie, mit angioplastischer Erweiterung	34.3x.21↔	Resektion von Läsion oder Gewebe des Mediastinums, ohne Resektion an mediastinalen Organen
32.42.44↔	Lobektomie an der Lunge, Bilobektomie, mit bronchoplastischer und angioplastischer Erweiterung	34.3x.22↔	Resektion von Läsion oder Gewebe des Mediastinums, mit Lungenresektion oder Brustwandteilresektion
32.42.49↔	Lobektomie an der Lunge, Bilobektomie, sonstige	34.3x.23↔	Resektion von Läsion oder Gewebe des Mediastinums, mit Perikardteilresektion
32.42.99↔	Lobektomie an der Lunge, offen chirurgisch, sonstige	34.3x.24↔	Resektion von Läsion oder Gewebe des Mediastinums, mit prothetischem Gefässersatz
32.49↔	Sonstige Lobektomie an der Lunge	34.3x.25↔	Resektion von Läsion oder Gewebe des Mediastinums, mit Lungenresektion und Gefässersatz
32.50↔	Thorakoskopische Pneumonektomie	34.3x.26↔	Resektion von Läsion oder Gewebe des Mediastinums, mit Lungenresektion und Perikardteilresektion
32.51.00↔	Pneumonektomie, offen chirurgisch, n.n.bez.	34.3x.27↔	Resektion von Läsion oder Gewebe des Mediastinums, mit Perikardteilresektion und Gefässersatz
32.51.10↔	Pneumonektomie, offen chirurgisch, ohne einer radikalen Lymphadenektomie, n.n.bez.	34.3x.28↔	Resektion von Läsion oder Gewebe des Mediastinums, mit Lungen- und Perikardteilresektion und Gefässersatz
32.51.11↔	Pneumonektomie, offen chirurgisch, ohne einer radikalen Lymphadenektomie, ohne bronchoplastische oder angioplastische Erweiterung	34.3x.29↔	Resektion von Läsion oder Gewebe des Mediastinums, sonstige
32.51.12↔	Pneumonektomie, offen chirurgisch, ohne einer radikalen Lymphadenektomie, mit bronchoplastischer Erweiterung	34.3x.30↔	Destruktion von Läsion oder Gewebe des Mediastinums
32.51.13↔	Pneumonektomie, offen chirurgisch, ohne einer radikalen Lymphadenektomie, mit angioplastischer Erweiterung	34.3x.99↔	Exzision oder Destruktion von Läsion oder Gewebe des Mediastinums, sonstige
32.51.14↔	Pneumonektomie, offen chirurgisch, ohne einer radikalen Lymphadenektomie, mit bronchoplastischer sowie angioplastischer Erweiterung	34.4x.00↔	Exzision oder Destruktion einer Läsion an der Brustwand, n.n.bez.
32.51.19↔	Pneumonektomie, offen chirurgisch, ohne einer radikalen Lymphadenektomie, sonstige	34.4x.10↔	Exzision einer Läsion an der Brustwand
32.51.20↔	Pneumonektomie, offen chirurgisch, mit radikaler Lymphadenektomie, n.n.bez.	34.4x.20↔	Teilresektion einer Läsion an der Brustwand, n.n.bez.
32.51.21↔	Pneumonektomie, offen chirurgisch, mit radikaler Lymphadenektomie, ohne bronchoplastische oder angioplastische Erweiterung	34.4x.21↔	Teilresektion einer Läsion an der Brustwand, ohne Rekonstruktion
32.51.22↔	Pneumonektomie, offen chirurgisch, mit radikaler Lymphadenektomie, mit bronchoplastischer Erweiterung	34.4x.22↔	Teilresektion einer Läsion an der Brustwand, mit Rekonstruktion
32.51.23↔	Pneumonektomie, offen chirurgisch, mit radikaler Lymphadenektomie, mit angioplastischer Erweiterung	34.4x.30↔	Resektion einer Läsion an der Brustwand, komplette Resektion des Sternums, n.n.bez.
32.51.24↔	Pneumonektomie, offen chirurgisch, mit radikaler Lymphadenektomie, mit bronchoplastischer sowie angioplastischer Erweiterung	34.4x.31↔	Resektion einer Läsion an der Brustwand, komplette Resektion des Sternums, ohne Rekonstruktion
		34.4x.32↔	Resektion einer Läsion an der Brustwand, komplette Resektion des Sternums, mit Rekonstruktion
		34.51.00↔	Pleurektomie und Dekortikation der Lunge, offen chirurgisch, n.n.bez.
		34.51.11↔	Radikale Pleurektomie und Dekortikation der Lunge und Brustwand ohne Perikard- oder Zwerchfellresektion, offen chirurgisch
		34.51.12↔	Radikale Pleurektomie und Dekortikation der Lunge und Brustwand mit Perikardresektion, offen chirurgisch
		34.51.13↔	Radikale Pleurektomie und Dekortikation der Lunge und Brustwand mit Zwerchfellresektion, offen chirurgisch
		34.51.14↔	Radikale Pleurektomie und Dekortikation der Lunge und Brustwand mit Perikard- sowie Zwerchfellresektion, offen chirurgisch
		34.51.15↔	Partielle Pleurektomie und Dekortikation, offen chirurgisch
		34.51.16↔	Subtotale Pleurektomie und Dekortikation, offen chirurgisch
		34.51.99↔	Pleurektomie und Dekortikation der Lunge, offen chirurgisch, sonstige
		34.52.00↔	Pleurektomie und Dekortikation der Lunge, thorakoskopisch, n.n.bez.

34.52.11↔	Radikale Pleurektomie und Dekortikation der Lunge und Brustwand ohne Perikard- oder Zwerchfellresektion, thorakoskopisch	35.11.20↔	Rekonstruktion der Aortenklappe am offenen Herzen, ohne Ersatz, bei kongenitalen Klappenanomalien des Herzens
34.52.12↔	Radikale Pleurektomie und Dekortikation der Lunge und Brustwand mit Perikardresektion, thorakoskopisch	35.11.99↔	Valvuloplastik der Aortenklappe am offenen Herzen, ohne Ersatz, sonstige
34.52.13↔	Radikale Pleurektomie und Dekortikation der Lunge und Brustwand mit Zwerchfellresektion, thorakoskopisch	35.12.00↔	Valvuloplastik der Mitralklappe am offenen Herzen, ohne Ersatz, n.n.bez.
34.52.14↔	Radikale Pleurektomie und Dekortikation der Lunge und Brustwand mit Perikard- sowie Zwerchfellresektion, thorakoskopisch	35.12.10↔	Valvulotomie der Mitralklappe am offenen Herzen
34.52.15↔	Partielle Pleurektomie und Dekortikation, thorakoskopisch	35.12.11↔	Segelrekonstruktion der Mitralklappe am offenen Herzen
34.52.16↔	Subtotale Pleurektomie und Dekortikation, thorakoskopisch	35.12.20↔	Rekonstruktion der Mitralklappe am offenen Herzen, ohne Ersatz, bei kongenitalen Klappenanomalien des Herzens
34.52.99↔	Pleurektomie und Dekortikation der Lunge, thorakoskopisch, sonstige	35.12.99↔	Valvuloplastik der Mitralklappe am offenen Herzen, ohne Ersatz, sonstige
34.59.10↔	Sonstige Exzision an der Pleura, thorakoskopische Pleurektomie	35.13.00↔	Valvuloplastik der Pulmonalklappe am offenen Herzen, ohne Ersatz, n.n.bez.
34.59.20↔	Sonstige Exzision an der Pleura, offen chirurgische Pleurektomie	35.13.10↔	Valvulotomie der Pulmonalklappe am offenen Herzen
34.6x.00↔	Pleurodese, n.n.bez.	35.13.20↔	Rekonstruktion der Pulmonalklappe am offenen Herzen, ohne Ersatz, bei kongenitalen Klappenanomalien des Herzens
34.6x.11↔	Pleurodese, offen chirurgisch, ohne Dekortikation	35.13.99↔	Valvuloplastik der Pulmonalklappe am offenen Herzen, ohne Ersatz, sonstige
34.6x.12↔	Pleurodese, offen chirurgisch, mit Dekortikation	35.14.00↔	Valvuloplastik der Trikuspidalklappe am offenen Herzen, ohne Ersatz, n.n.bez.
34.6x.13↔	Pleurodese, offen chirurgisch, durch Poudrage	35.14.10↔	Valvulotomie der Trikuspidalklappe am offenen Herzen
34.6x.19↔	Pleurodese, offen chirurgisch, sonstige	35.14.11↔	Segelrekonstruktion der Trikuspidalklappe am offenen Herzen
34.6x.20↔	Pleurodese, thorakoskopisch, n.n.bez.	35.14.20↔	Rekonstruktion der Trikuspidalklappe am offenen Herzen, ohne Ersatz, bei kongenitalen Klappenanomalien des Herzens
34.6x.21↔	Pleurodese, thorakoskopisch, ohne Dekortikation	35.14.99↔	Valvuloplastik der Trikuspidalklappe am offenen Herzen, ohne Ersatz, sonstige
34.6x.22↔	Pleurodese, thorakoskopisch, mit Dekortikation	35.19.00↔	Valvuloplastik am offenen Herzen, ohne Ersatz, sonstige Klappe, n.n.bez.
34.6x.23↔	Pleurodese, thorakoskopisch, durch Poudrage	35.19.10↔	Rekonstruktion einer AV-Klappe am offenen Herzen, ohne Ersatz, bei kongenitalen Klappenanomalien des Herzens
34.6x.29↔	Pleurodese, thorakoskopisch, sonstige	35.19.11↔	Rekonstruktion einer Truncusklappe am offenen Herzen, ohne Ersatz, bei kongenitalen Klappenanomalien des Herzens
34.6x.99↔	Pleurodese, sonstige	35.19.99↔	Valvuloplastik am offenen Herzen, ohne Ersatz, sonstige Klappe, sonstige
34.71↔	Naht einer Brustwandverletzung	35.20↔	Herzklappenersatz, Klappe nicht bezeichnet
34.72↔	Verschluss einer Thorakostomie	35.21.00↔	Aortenklappenersatz mit Graft, n.n.bez.
34.73↔	Verschluss anderer Thoraxfisteln	35.21.10↔	Aortenklappenersatz mit Graft, Bioprothese
34.74↔	Korrektur einer Brustwanddeformität	35.21.11↔	Aortenklappenersatz mit Graft, selbstexpandierende Bioprothese, nahtfrei, offen chirurgisch
34.79.00↔	Sonstige plastische Rekonstruktion an der Brustwand, n.n.bez.	35.21.12↔	Aortenklappenersatz mit Graft, Bioprothese stentless, offen chirurgisch
34.79.10↔	Sonstige plastische Rekonstruktion an der Brustwand, sekundärer Verschluss einer Thorakotomie, n.n.bez.	35.21.20↔	Implantation einer klappentragenden Gefässprothese, biologische Aortenklappe
34.79.11↔	Sonstige plastische Rekonstruktion an der Brustwand, sekundärer Verschluss einer Thorakotomie, durch Draht	35.21.99↔	Aortenklappenersatz mit Graft, sonstige
34.79.12↔	Sonstige plastische Rekonstruktion an der Brustwand, sekundärer Verschluss einer Thorakotomie, durch Platte	35.22.00↔	Sonstiger Aortenklappenersatz, n.n.bez.
34.79.19↔	Sonstige plastische Rekonstruktion an der Brustwand, sekundärer Verschluss einer Thorakotomie, sonstige	35.22.10↔	Minimal-invasive Implantation einer Aortenklappe, n.n.bez.
34.79.20↔	Sonstige plastische Rekonstruktion an der Brustwand, Stabilisierung, offen chirurgisch, n.n.bez.	35.22.11↔	Minimal-invasive Implantation einer Aortenklappe, transapikal
34.79.21↔	Sonstige plastische Rekonstruktion an der Brustwand, Stabilisierung, offen chirurgisch, durch Draht	35.22.12↔	Minimal-invasive Implantation einer Aortenklappe, transapikal, mit Verwendung eines perkutanen apikalen Zugangs- und Verschlusssystems
34.79.22↔	Sonstige plastische Rekonstruktion an der Brustwand, Stabilisierung, offen chirurgisch, durch Platte	35.22.13↔	Minimal-invasive Implantation einer Aortenklappe, transaortaler Zugang
34.79.29↔	Sonstige plastische Rekonstruktion an der Brustwand, Stabilisierung, offen chirurgisch, sonstige	35.22.19↔	Minimal-invasive Implantation einer Aortenklappe, sonstige
34.79.30↔	Sonstige plastische Rekonstruktion an der Brustwand, offene Reposition einer Sternumfraktur, n.n.bez.	35.22.20↔	Aortenklappenersatz durch Autotransplantation [Ross-Operation]
34.79.31↔	Sonstige plastische Rekonstruktion an der Brustwand, offene Reposition einer Sternumfraktur, durch Draht	35.22.21↔	Offener Ersatz einer mechanischen Aortenklappenprothese
34.79.32↔	Sonstige plastische Rekonstruktion an der Brustwand, offene Reposition einer Sternumfraktur, durch Platte	35.22.30↔	Implantation einer klappentragenden Gefässprothese, mechanische Aortenklappe
34.79.39↔	Sonstige plastische Rekonstruktion an der Brustwand, offene Reposition einer Sternumfraktur, sonstige	35.22.99↔	Sonstiger Aortenklappenersatz, sonstige
34.79.40↔	Sonstige plastische Rekonstruktion an der Brustwand, Knochenplastik und Knochen transplantation	35.23↔	Mitralklappenersatz mit Graft
34.79.99↔	Sonstige plastische Rekonstruktion an der Brustwand, sonstige	35.24↔	Sonstiger Mitralklappenersatz
34.81↔	Exzision von Läsion oder Gewebe am Zwerchfell	35.25.00↔	Pulmonalklappenersatz mit Graft, n.n.bez.
34.82↔	Naht eines Zwerchfellrisses	35.25.10↔	Pulmonalklappenersatz mit Graft, Bioprothese
34.83↔	Verschluss einer Zwerchfellfistel	35.25.20↔	Implantation einer klappentragenden Gefässprothese, biologische Pulmonalklappe
34.84↔	Sonstige plastische Rekonstruktion am Zwerchfell	35.25.99↔	Pulmonalklappenersatz mit Graft, sonstige
35.10↔	Valvuloplastik am offenen Herzen, ohne Ersatz, Klappe nicht bezeichnet	35.26.00↔	Sonstiger Pulmonalklappenersatz, n.n.bez.
35.11.00↔	Valvuloplastik der Aortenklappe am offenen Herzen, ohne Ersatz, n.n.bez.	35.26.10↔	Minimal-invasive Implantation einer Pulmonalklappe, n.n.bez.
35.11.10↔	Valvulotomie der Aortenklappe am offenen Herzen	35.26.19↔	Minimal-invasive Implantation einer Pulmonalklappe, sonstige
35.11.11↔	Klappenerhaltender Ersatz der Aortenwurzel (Tirone David Operation)	35.26.20↔	Implantation einer klappentragenden Gefässprothese, mechanische Pulmonalklappe

35.26.99↔	Sonstiger Pulmonalklappenersatz, sonstige	35.70↔	Sonstige nicht näher bezeichnete Korrektur von nicht näher bezeichneten Herzseptumdefekten
35.27↔	Trikuspidalklappenersatz mit Graft	35.71↔	Sonstige nicht näher bezeichnete Korrektur eines Vorhofseptumdefekts
35.28↔	Sonstiger Trikuspidalklappenersatz	35.72.00↔	Korrektur eines Ventrikelseptumdefekts, n.n.bez.
35.29.00↔	Herzklappenersatz, sonstige Klappe, n.n.bez.	35.72.10↔	Verschluss eines erworbenen Ventrikelseptumdefekts
35.29.10↔	Ersatz der AV-Klappe bei kongenitalen Klappenanomalien des Herzens	35.72.99↔	Korrektur eines Ventrikelseptumdefekts, sonstige
35.29.20↔	Ersatz der Truncus-Klappe bei kongenitalen Klappenanomalien des Herzens	35.73↔	Sonstige und nicht näher bezeichnete Korrektur von Endokardkissendefekten (AV-Kanal)
35.29.99↔	Herzklappenersatz, sonstige Klappe, sonstige	35.81↔	Totalkorrektur einer Fallot-Tetralogie
35.31↔	Papillarmuskelopration	35.82↔	Totalkorrektur von total falsch mündenden Pulmonalvenen
35.32↔	Sehnenfaden-Operation	35.83↔	Totale Rekonstruktion des Truncus arteriosus
35.33.00↔	Anuloplastik, n.n.bez.	35.84↔	Totalkorrektur der Transposition der grossen Gefässe, nicht andersorts klassifiziert
35.33.10↔	Anuloplastik der Mitralklappe, n.n.bez.	35.85↔	Norwood-Typ-I-Operation
35.33.11↔	Anuloplastik der Mitralklappe, offen	35.91↔	Interatriale Transposition des venösen Rückflusses
35.33.19↔	Anuloplastik der Mitralklappe, sonstige	35.92↔	Erzeugen eines Conduits zwischen rechtem Ventrikel und Pulmonalarterie
35.33.20↔	Anuloplastik der Pulmonalklappe, n.n.bez.	35.93↔	Erzeugen eines Conduits zwischen linkem Ventrikel und Aorta
35.33.21↔	Anuloplastik der Pulmonalklappe, offen	35.94↔	Erzeugen eines Conduits zwischen Vorhof und Pulmonalarterie
35.33.29↔	Anuloplastik der Pulmonalklappe, sonstige	35.95.00↔	Revision einer Korrekturoperation am Herzen, n.n.bez.
35.33.30↔	Anuloplastik der Trikuspidalklappe, n.n.bez.	35.95.10↔	Prothesenrefixation eines Herzklappenersatzes, n.n.bez.
35.33.31↔	Anuloplastik der Trikuspidalklappe, offen	35.95.11↔	Prothesenrefixation eines Aortenklappenersatzes
35.33.39↔	Anuloplastik der Trikuspidalklappe, sonstige	35.95.12↔	Prothesenrefixation eines Mitralklappenersatzes
35.33.40↔	Anuloplastik der Aortenklappe, n.n.bez.	35.95.13↔	Prothesenrefixation eines Pulmonalklappenersatzes
35.33.41↔	Anuloplastik der Aortenklappe, offen	35.95.14↔	Prothesenrefixation eines Trikuspidalklappenersatzes
35.33.49↔	Anuloplastik der Aortenklappe, sonstige	35.95.19↔	Prothesenrefixation eines Herzklappenersatzes, sonstige
35.33.99↔	Anuloplastik, sonstige	35.95.99↔	Revision einer Korrekturoperation am Herzen, sonstige
35.34↔	Infundibulektomie	35.98.00↔	Sonstige Operationen an Herzsepten, n.n.bez.
35.35.00↔	Operationen an den Trabeculae carneae cordis, n.n.bez.	35.98.10↔	Perkutan-transluminaler Verschluss eines Vorhofseptumdefekts, n.n.bez.
35.35.10↔	Subvalvuläre fibröse oder muskuläre Resektion an der Aortenklappe	35.98.19↔	Perkutan-transluminaler Verschluss eines Vorhofseptumdefekts, sonstige
35.35.99↔	Operationen an den Trabeculae carneae cordis, sonstige	35.98.30↔	Perkutan-transluminaler Verschluss eines Ventrikelseptumdefekts
35.39.00↔	Operationen an anderen an die Herzklappen angrenzende Strukturen, n.n.bez.	35.98.99↔	Sonstige Operationen an Herzsepten, sonstige
35.39.10↔	Supravalvuläre Resektion, Herzklappe, n.n.bez.	35.99.00↔	Sonstige Operationen an Herzklappen, n.n.bez.
35.39.11↔	Supravalvuläre Resektion, Aortenklappe	35.99.10↔	Sonstige Operationen bei kongenitalen Klappenanomalien des Herzens, n.n.bez.
35.39.12↔	Supravalvuläre Resektion, Pulmonalklappe	35.99.11↔	Sonstige Operationen bei kongenitalen Klappenanomalien des Herzens, Aortenklappe
35.39.19↔	Supravalvuläre Resektion, sonstige Herzklappe	35.99.12↔	Sonstige Operationen bei kongenitalen Klappenanomalien des Herzens, Mitralklappe
35.39.99↔	Operationen an anderen an die Herzklappen angrenzende Strukturen, sonstige	35.99.13↔	Sonstige Operationen bei kongenitalen Klappenanomalien des Herzens, Pulmonalklappe
35.41.00↔	Vergrosserung eines bestehenden Vorhofseptumdefekts, n.n.bez.	35.99.14↔	Sonstige Operationen bei kongenitalen Klappenanomalien des Herzens, Trikuspidalklappe
35.41.10↔	Vergrosserung eines bestehenden Vorhofseptumdefekts, offene Technik	35.99.15↔	Sonstige Operationen bei kongenitalen Klappenanomalien des Herzens, AV- oder Truncusklappe
35.41.20↔	Vergrosserung eines bestehenden Vorhofseptumdefekts, geschlossene Technik	35.99.19↔	Sonstige Operationen bei kongenitalen Klappenanomalien des Herzens, sonstige Klappe
35.41.99↔	Vergrosserung eines bestehenden Vorhofseptumdefekts, sonstige	35.99.20↔	Sonstige Operationen an Herzklappen, minimal-invasiv
35.42.00↔	Bildung von Herzseptumdefekten, n.n.bez.	35.99.99↔	Sonstige Operationen an Herzklappen, sonstige
35.42.10↔	Bildung von Herzseptumdefekten, offene Technik	36.03↔	Koronarangioplastik am offenen Thorax
35.42.20↔	Bildung von Herzseptumdefekten, geschlossene Technik	36.09↔	Sonstige Koronararterien-Desobliteration
35.42.99↔	Bildung von Herzseptumdefekten, sonstige	36.10↔	Aortokoronarer Bypass zur Myokard-Revaskularisation, n.n.bez.
35.43.00↔	Vergrosserung eines bestehenden Ventrikelseptumdefekts, n.n.bez.	36.11.00↔	Einfacher (aorto)koronarer Bypass, nach Technik und Material, n.n.bez.
35.43.10↔	Vergrosserung eines bestehenden Ventrikelseptumdefekts, offene Technik	36.11.21↔	Einfacher (aorto)koronarer Bypass, offen chirurgisch (Thorakotomie, Minithorakotomie, Sternotomie), mit autogener Arterie, A. radialis
35.43.20↔	Vergrosserung eines bestehenden Ventrikelseptumdefekts, geschlossene Technik	36.11.22↔	Einfacher (aorto)koronarer Bypass, offen chirurgisch (Thorakotomie, Minithorakotomie, Sternotomie), mit autogener Arterie, A. mammaria interna (A. thoracica interna)
35.43.99↔	Vergrosserung eines bestehenden Ventrikelseptumdefekts, sonstige	36.11.23↔	Einfacher (aorto)koronarer Bypass, offen chirurgisch (Thorakotomie, Minithorakotomie, Sternotomie), mit autogener Arterie, freies A. mammaria interna (A. thoracica interna) Transplantat (IMA-Transplantat)
35.50↔	Korrektur von nicht näher bezeichnetem Herzseptumdefekt mit Prothese	36.11.24↔	Einfacher (aorto)koronarer Bypass, offen chirurgisch (Thorakotomie, Minithorakotomie, Sternotomie), mit autogener Arterie, A. abdominalis
35.51↔	Korrektur eines Vorhofseptumdefekts mit Prothese, offene Technik		
35.53↔	Korrektur eines Ventrikelseptumdefekts mit Prothese, offener Zugang		
35.54↔	Korrektur von Endokardkissendefekten (AV-Kanal) mit Prothese		
35.60↔	Korrektur eines nicht bezeichneten Herzseptumdefekts mit Bio-Graft		
35.61↔	Korrektur eines Vorhofseptumdefekts mit Bio-Graft		
35.62↔	Korrektur eines Ventrikelseptumdefekts mit Bio-Graft		
35.63↔	Korrektur von Endokardkissendefekten (AV-Kanal) mit Bio-Graft		

36.11.25↔ Einfacher (aorto)koronarer Bypass, offen chirurgisch (Thorakotomie, Minithorakotomie, Sternotomie), mit autogener Arterie, sonstige Arterie	36.12.34↔ Zweifacher (aorto)koronarer Bypass, minimalinvasiv, mit autogener Arterie, A. abdominalis
36.11.26↔ Einfacher (aorto)koronarer Bypass, offen chirurgisch (Thorakotomie, Minithorakotomie, Sternotomie), mit autogener Vene, ohne externes Stabilisierungsnetz	36.12.35↔ Zweifacher (aorto)koronarer Bypass, minimalinvasiv, mit autogener Arterie, sonstige Arterie
36.11.27↔ Einfacher (aorto)koronarer Bypass, offen chirurgisch (Thorakotomie, Minithorakotomie, Sternotomie), mit autogener Vene, mit externem Stabilisierungsnetz	36.12.36↔ Zweifacher (aorto)koronarer Bypass, minimalinvasiv, mit autogener Vene, ohne externes Stabilisierungsnetz
36.11.28↔ Einfacher (aorto)koronarer Bypass, offen chirurgisch (Thorakotomie, Minithorakotomie, Sternotomie), mit Xenotransplantat	36.12.37↔ Zweifacher (aorto)koronarer Bypass, minimalinvasiv, mit autogener Vene, mit externem Stabilisierungsnetz
36.11.2a↔ Einfacher (aorto)koronarer Bypass, offen chirurgisch (Thorakotomie, Minithorakotomie, Sternotomie), mit Gefäßprothese	36.12.38↔ Zweifacher (aorto)koronarer Bypass, minimalinvasiv, mit Xenotransplantat
36.11.31↔ Einfacher (aorto)koronarer Bypass, minimalinvasiv, mit autogener Arterie, A. radialis	36.12.3a↔ Zweifacher (aorto)koronarer Bypass, minimalinvasiv, mit Gefäßprothese
36.11.32↔ Einfacher (aorto)koronarer Bypass, minimalinvasiv, mit autogener Arterie, A. mammaria interna (A. thoracica interna)	36.12.99↔ Zweifacher (Aorto)koronarer Bypass, nach Material und Technik, sonstige
36.11.33↔ Einfacher (aorto)koronarer Bypass, minimalinvasiv, mit autogener Arterie, freies A. mammaria interna (A. thoracica interna) Transplantat (IMA-Transplantat)	36.13.00↔ Dreifacher (aorto)koronarer Bypass, nach Technik und Material, n.n.bez.
36.11.34↔ Einfacher (aorto)koronarer Bypass, minimalinvasiv, mit autogener Arterie, A. abdominalis	36.13.21↔ Dreifacher (aorto)koronarer Bypass, offen chirurgisch (Thorakotomie, Minithorakotomie, Sternotomie), mit autogener Arterie, A. radialis
36.11.35↔ Einfacher (aorto)koronarer Bypass, minimalinvasiv, mit autogener Arterie, sonstige Arterie	36.13.22↔ Dreifacher (aorto)koronarer Bypass, offen chirurgisch (Thorakotomie, Minithorakotomie, Sternotomie), mit autogener Arterie, A. mammaria interna (A. thoracica interna)
36.11.36↔ Einfacher (aorto)koronarer Bypass, minimalinvasiv, mit autogener Vene, ohne externes Stabilisierungsnetz	36.13.23↔ Dreifacher (aorto)koronarer Bypass, offen chirurgisch (Thorakotomie, Minithorakotomie, Sternotomie), mit autogener Arterie, freies A. mammaria interna (A. thoracica interna) Transplantat (IMA-Transplantat)
36.11.37↔ Einfacher (aorto)koronarer Bypass, minimalinvasiv, mit autogener Vene, mit externem Stabilisierungsnetz	36.13.24↔ Dreifacher (aorto)koronarer Bypass, offen chirurgisch (Thorakotomie, Minithorakotomie, Sternotomie), mit autogener Arterie, A. abdominalis
36.11.38↔ Einfacher (aorto)koronarer Bypass, minimalinvasiv, mit Xenotransplantat	36.13.25↔ Dreifacher (aorto)koronarer Bypass, offen chirurgisch (Thorakotomie, Minithorakotomie, Sternotomie), mit autogener Arterie, sonstige Arterie
36.11.3a↔ Einfacher (aorto)koronarer Bypass, minimalinvasiv, mit Gefäßprothese	36.13.26↔ Dreifacher (aorto)koronarer Bypass, offen chirurgisch (Thorakotomie, Minithorakotomie, Sternotomie), mit autogener Vene, ohne externes Stabilisierungsnetz
36.11.99↔ Einfacher (aorto)koronarer Bypass, nach Technik und Material, sonstige	36.13.27↔ Dreifacher (aorto)koronarer Bypass, offen chirurgisch (Thorakotomie, Minithorakotomie, Sternotomie), mit autogener Vene, mit externem Stabilisierungsnetz
36.12.00↔ Zweifacher (aorto)koronarer Bypass, nach Technik und Material, n.n.bez.	36.13.28↔ Dreifacher (aorto)koronarer Bypass, offen chirurgisch (Thorakotomie, Minithorakotomie, Sternotomie), mit Xenotransplantat
36.12.21↔ Zweifacher (aorto)koronarer Bypass, offen chirurgisch (Thorakotomie, Minithorakotomie, Sternotomie), mit autogener Arterie, A. radialis	36.13.2a↔ Dreifacher (aorto)koronarer Bypass, offen chirurgisch (Thorakotomie, Minithorakotomie, Sternotomie), mit Gefäßprothese
36.12.22↔ Zweifacher (aorto)koronarer Bypass, offen chirurgisch (Thorakotomie, Minithorakotomie, Sternotomie), mit autogener Arterie, A. mammaria interna (A. thoracica interna)	36.13.31↔ Dreifacher (aorto)koronarer Bypass, minimalinvasiv, mit autogener Arterie, A. radialis
36.12.23↔ Zweifacher (aorto)koronarer Bypass, offen chirurgisch (Thorakotomie, Minithorakotomie, Sternotomie), mit autogener Arterie, freies A. mammaria interna (A. thoracica interna) Transplantat (IMA-Transplantat)	36.13.32↔ Dreifacher (aorto)koronarer Bypass, minimalinvasiv, mit autogener Arterie, A. mammaria interna (A. thoracica interna)
36.12.24↔ Zweifacher (aorto)koronarer Bypass, offen chirurgisch (Thorakotomie, Minithorakotomie, Sternotomie), mit autogener Arterie, A. abdominalis	36.13.33↔ Dreifacher (aorto)koronarer Bypass, minimalinvasiv, mit autogener Arterie, freies A. mammaria interna (A. thoracica interna) Transplantat (IMA-Transplantat)
36.12.25↔ Zweifacher (aorto)koronarer Bypass, offen chirurgisch (Thorakotomie, Minithorakotomie, Sternotomie), mit autogener Arterie, sonstige Arterie	36.13.34↔ Dreifacher (aorto)koronarer Bypass, minimalinvasiv, mit autogener Arterie, A. abdominalis
36.12.26↔ Zweifacher (aorto)koronarer Bypass, offen chirurgisch (Thorakotomie, Minithorakotomie, Sternotomie), mit autogener Vene, ohne externes Stabilisierungsnetz	36.13.35↔ Dreifacher (aorto)koronarer Bypass, minimalinvasiv, mit autogener Arterie, sonstige Arterie
36.12.27↔ Zweifacher (aorto)koronarer Bypass, offen chirurgisch (Thorakotomie, Minithorakotomie, Sternotomie), mit autogener Vene, mit externem Stabilisierungsnetz	36.13.36↔ Dreifacher (aorto)koronarer Bypass, minimalinvasiv, mit autogener Vene, ohne externes Stabilisierungsnetz
36.12.28↔ Zweifacher (aorto)koronarer Bypass, offen chirurgisch (Thorakotomie, Minithorakotomie, Sternotomie), mit Xenotransplantat	36.13.37↔ Dreifacher (aorto)koronarer Bypass, minimalinvasiv, mit autogener Vene, mit externem Stabilisierungsnetz
36.12.2a↔ Zweifacher (aorto)koronarer Bypass, offen chirurgisch (Thorakotomie, Minithorakotomie, Sternotomie), mit Gefäßprothese	36.13.38↔ Dreifacher (aorto)koronarer Bypass, minimalinvasiv, mit Xenotransplantat
36.12.31↔ Zweifacher (aorto)koronarer Bypass, minimalinvasiv, mit autogener Arterie, A. radialis	36.13.3a↔ Dreifacher (aorto)koronarer Bypass, minimalinvasiv, mit Gefäßprothese
36.12.32↔ Zweifacher (aorto)koronarer Bypass, minimalinvasiv, mit autogener Arterie, A. mammaria interna (A. thoracica interna)	36.13.99↔ Dreifacher (aorto)koronarer Bypass, nach Technik und Material, sonstige
36.12.33↔ Zweifacher (aorto)koronarer Bypass, minimalinvasiv, mit autogener Arterie, freies A. mammaria interna (A. thoracica interna) Transplantat (IMA-Transplantat)	36.18.00↔ Vierfacher (aorto)koronarer Bypass, nach Technik und Material, n.n.bez.
	36.18.11↔ Vierfacher (aorto)koronarer Bypass, offen chirurgisch (Thorakotomie, Minithorakotomie, Sternotomie), mit autogener Arterie, A. radialis
	36.18.12↔ Vierfacher (aorto)koronarer Bypass, offen chirurgisch (Thorakotomie, Minithorakotomie, Sternotomie), mit autogener Arterie, A. mammaria interna (A. thoracica interna)

36.18.13↔	Vierfacher (aorto)koronarer Bypass, offen chirurgisch (Thorakotomie, Minithorakotomie, Sternotomie), mit autogener Arterie, freies A. mammaria interna (A. thoracica interna) Transplantat (IMA-Transplantat)	36.1a.21↔	Fünffacher (aorto)koronarer Bypass, minimalinvasiv, mit autogener Arterie, A. radialis
36.18.14↔	Vierfacher (aorto)koronarer Bypass, offen chirurgisch (Thorakotomie, Minithorakotomie, Sternotomie), mit autogener Arterie, A. abdominalis	36.1a.22↔	Fünffacher (aorto)koronarer Bypass, minimalinvasiv, mit autogener Arterie, A. mammaria interna (A. thoracica interna)
36.18.15↔	Vierfacher (aorto)koronarer Bypass, offen chirurgisch (Thorakotomie, Minithorakotomie, Sternotomie), mit autogener Arterie, sonstige Arterie	36.1a.23↔	Fünffacher (aorto)koronarer Bypass, minimalinvasiv, mit autogener Arterie, freies A. mammaria interna (A. thoracica interna) Transplantat (IMA-Transplantat)
36.18.16↔	Vierfacher (aorto)koronarer Bypass, offen chirurgisch (Thorakotomie, Minithorakotomie, Sternotomie), mit autogener Vene, ohne externes Stabilisierungsnetz	36.1a.24↔	Fünffacher (aorto)koronarer Bypass, minimalinvasiv, mit autogener Arterie, A. abdominalis
36.18.17↔	Vierfacher (aorto)koronarer Bypass, offen chirurgisch (Thorakotomie, Minithorakotomie, Sternotomie), mit autogener Vene, mit externem Stabilisierungsnetz	36.1a.25↔	Fünffacher (aorto)koronarer Bypass, minimalinvasiv, mit autogener Arterie, sonstige Arterie
36.18.18↔	Vierfacher (aorto)koronarer Bypass, offen chirurgisch (Thorakotomie, Minithorakotomie, Sternotomie), mit Xenotransplantat	36.1a.26↔	Fünffacher (aorto)koronarer Bypass, minimalinvasiv, mit autogener Vene, ohne externes Stabilisierungsnetz
36.18.1a↔	Vierfacher (aorto)koronarer Bypass, offen chirurgisch (Thorakotomie, Minithorakotomie, Sternotomie), mit Gefäßprothese	36.1a.27↔	Fünffacher (aorto)koronarer Bypass, minimalinvasiv, mit autogener Vene, mit externem Stabilisierungsnetz
36.18.21↔	Vierfacher (aorto)koronarer Bypass, minimalinvasiv, mit autogener Arterie, A. radialis	36.1a.28↔	Fünffacher (aorto)koronarer Bypass, minimalinvasiv, mit Xenotransplantat
36.18.22↔	Vierfacher (aorto)koronarer Bypass, minimalinvasiv, mit autogener Arterie, A. mammaria interna (A. thoracica interna)	36.1a.2a↔	Fünffacher (aorto)koronarer Bypass, minimalinvasiv, mit Gefäßprothese
36.18.23↔	Vierfacher (aorto)koronarer Bypass, minimalinvasiv, mit autogener Arterie, freies A. mammaria interna (A. thoracica interna) Transplantat (IMA-Transplantat)	36.1a.99↔	Fünffacher (aorto)koronarer Bypass, sonstige
36.18.24↔	Vierfacher (aorto)koronarer Bypass, minimalinvasiv, mit autogener Arterie, A. abdominalis	36.1b.00↔	Sechs- und mehrfacher (aorto)koronarer Bypass, nach Technik und Material, n.n.bez.
36.18.25↔	Vierfacher (aorto)koronarer Bypass, minimalinvasiv, mit autogener Arterie, sonstige Arterie	36.1b.11↔	Sechs- und mehrfacher (aorto)koronarer Bypass, offen chirurgisch (Thorakotomie, Minithorakotomie, Sternotomie), mit autogener Arterie, A. radialis
36.18.26↔	Vierfacher (aorto)koronarer Bypass, minimalinvasiv, mit autogener Vene, ohne externes Stabilisierungsnetz	36.1b.12↔	Sechs- und mehrfacher (aorto)koronarer Bypass, offen chirurgisch (Thorakotomie, Minithorakotomie, Sternotomie), mit autogener Arterie, A. mammaria interna (A. thoracica interna)
36.18.27↔	Vierfacher (aorto)koronarer Bypass, minimalinvasiv, mit autogener Vene, mit externem Stabilisierungsnetz	36.1b.13↔	Sechs- und mehrfacher (aorto)koronarer Bypass, offen chirurgisch (Thorakotomie, Minithorakotomie, Sternotomie), mit autogener Arterie, freies A. mammaria interna (A. thoracica interna) Transplantat (IMA-Transplantat)
36.18.28↔	Vierfacher (aorto)koronarer Bypass, minimalinvasiv, mit Xenotransplantat	36.1b.14↔	Sechs- und mehrfacher (aorto)koronarer Bypass, offen chirurgisch (Thorakotomie, Minithorakotomie, Sternotomie), mit autogener Arterie, A. abdominalis
36.18.2a↔	Vierfacher (aorto)koronarer Bypass, minimalinvasiv, mit Gefäßprothese	36.1b.15↔	Sechs- und mehrfacher (aorto)koronarer Bypass, offen chirurgisch (Thorakotomie, Minithorakotomie, Sternotomie), mit autogener Arterie, sonstige Arterie
36.18.99↔	Vierfacher (aorto)koronarer Bypass, nach Technik und Material, sonstige	36.1b.16↔	Sechs- und mehrfacher (aorto)koronarer Bypass, offen chirurgisch (Thorakotomie, Minithorakotomie, Sternotomie), mit autogener Vene, ohne externes Stabilisierungsnetz
36.19↔	Sonstige Bypass-Anastomose zur Myokard Revaskularisation	36.1b.17↔	Sechs- und mehrfacher (aorto)koronarer Bypass, offen chirurgisch (Thorakotomie, Minithorakotomie, Sternotomie), mit autogener Vene, mit externem Stabilisierungsnetz
36.1a.00↔	Fünffacher (aorto)koronarer Bypass, nach Technik und Material, n.n.bez.	36.1b.18↔	Sechs- und mehrfacher (aorto)koronarer Bypass, offen chirurgisch (Thorakotomie, Minithorakotomie, Sternotomie), mit Xenotransplantat
36.1a.11↔	Fünffacher (aorto)koronarer Bypass, offen chirurgisch (Thorakotomie, Minithorakotomie, Sternotomie), mit autogener Arterie, A. radialis	36.1b.1a↔	Sechs- und mehrfacher (aorto)koronarer Bypass, offen chirurgisch (Thorakotomie, Minithorakotomie, Sternotomie), mit Gefäßprothese
36.1a.12↔	Fünffacher (aorto)koronarer Bypass, offen chirurgisch (Thorakotomie, Minithorakotomie, Sternotomie), mit autogener Arterie, A. mammaria interna (A. thoracica interna)	36.1b.21↔	Sechs- und mehrfacher (aorto)koronarer Bypass, minimalinvasiv, mit autogener Arterie, A. radialis
36.1a.13↔	Fünffacher (aorto)koronarer Bypass, offen chirurgisch (Thorakotomie, Minithorakotomie, Sternotomie), mit autogener Arterie, freies A. mammaria interna (A. thoracica interna) Transplantat (IMA-Transplantat)	36.1b.22↔	Sechs- und mehrfacher (aorto)koronarer Bypass, minimalinvasiv, mit autogener Arterie, A. mammaria interna (A. thoracica interna)
36.1a.14↔	Fünffacher (aorto)koronarer Bypass, offen chirurgisch (Thorakotomie, Minithorakotomie, Sternotomie), mit autogener Arterie, A. abdominalis	36.1b.23↔	Sechs- und mehrfacher (aorto)koronarer Bypass, minimalinvasiv, mit autogener Arterie, freies A. mammaria interna (A. thoracica interna) Transplantat (IMA-Transplantat)
36.1a.15↔	Fünffacher (aorto)koronarer Bypass, offen chirurgisch (Thorakotomie, Minithorakotomie, Sternotomie), mit autogener Arterie, sonstige Arterie	36.1b.24↔	Sechs- und mehrfacher (aorto)koronarer Bypass, minimalinvasiv, mit autogener Arterie, A. abdominalis
36.1a.16↔	Fünffacher (aorto)koronarer Bypass, offen chirurgisch (Thorakotomie, Minithorakotomie, Sternotomie), mit autogener Vene, ohne externes Stabilisierungsnetz	36.1b.25↔	Sechs- und mehrfacher (aorto)koronarer Bypass, minimalinvasiv, mit autogener Arterie, sonstige Arterie
36.1a.17↔	Fünffacher (aorto)koronarer Bypass, offen chirurgisch (Thorakotomie, Minithorakotomie, Sternotomie), mit autogener Vene, mit externem Stabilisierungsnetz	36.1b.26↔	Sechs- und mehrfacher (aorto)koronarer Bypass, minimalinvasiv, mit autogener Vene, ohne externes Stabilisierungsnetz
36.1a.18↔	Fünffacher (aorto)koronarer Bypass, offen chirurgisch (Thorakotomie, Minithorakotomie, Sternotomie), mit Xenotransplantat	36.1b.27↔	Sechs- und mehrfacher (aorto)koronarer Bypass, minimalinvasiv, mit autogener Vene, mit externem Stabilisierungsnetz
36.1a.1a↔	Fünffacher (aorto)koronarer Bypass, offen chirurgisch (Thorakotomie, Minithorakotomie, Sternotomie), mit Gefäßprothese	36.1b.28↔	Sechs- und mehrfacher (aorto)koronarer Bypass, minimalinvasiv, mit Xenotransplantat
		36.1b.2a↔	Sechs- und mehrfacher (aorto)koronarer Bypass, minimalinvasiv, mit Gefäßprothese
		36.1b.99↔	Sechs- und mehrfacher (aorto)koronarer Bypass, nach Technik und Material, sonstige

36.31↔	Transmyokardiale Revaskularisation am offenen Thorax	37.6a.62↔	Implantation eines herzkreislauf- und lungenunterstützenden Systems, mit Pumpe, mit Oxygenator (inkl. CO2-removal), extrakorporal, veno-venös, perkutan
36.32↔	Sonstige transmyokardiale Revaskularisation	37.6a.71↔	Implantation eines herzkreislauf- und lungenunterstützenden Systems, mit Pumpe, mit Oxygenator (inkl. CO2-removal), extrakorporal, veno-arteriell oder veno-venoarteriell, offen chirurgisch thorakal (Thorakotomie, Minithorakotomie, Sternotomie)
36.33↔	Endoskopische transmyokardiale Revaskularisation	37.6a.72↔	Implantation eines herzkreislauf- und lungenunterstützenden Systems, mit Pumpe, mit Oxygenator (inkl. CO2-removal), extrakorporal, veno-arteriell oder veno-venoarteriell, offen chirurgisch extra-thorakal (z.B. Gefässfreilegung)
36.34↔	Perkutane transmyokardiale Revaskularisation	37.6a.73↔	Implantation eines herzkreislauf- und lungenunterstützenden Systems, mit Pumpe, mit Oxygenator (inkl. CO2-removal), extrakorporal, veno-arteriell oder veno-venoarteriell, perkutan
36.39.00↔	Sonstige Herz-Revaskularisation, n.n.bez.	37.6b.11↔	Entfernen eines herzkreislaufunterstützenden Systems, mit Pumpe, ohne Gasaustauschfunktion, extrakorporal, linksventrikulär, offen chirurgisch thorakal (Thorakotomie, Minithorakotomie, Sternotomie)
36.39.10↔	Herz-Revaskularisation durch Koronararterienpatch	37.6b.12↔	Entfernen eines herzkreislaufunterstützenden Systems, mit Pumpe, ohne Gasaustauschfunktion, extrakorporal, rechtsventrikulär, offen chirurgisch thorakal (Thorakotomie, Minithorakotomie, Sternotomie)
36.39.11↔	Revision eines Koronararterienbypass	37.6b.21↔	Entfernen eines herzkreislaufunterstützenden Systems, mit Pumpe, ohne Gasaustauschfunktion, extrakorporal, biventrikulär, offen chirurgisch thorakal (Thorakotomie, Minithorakotomie, Sternotomie)
36.39.12↔	Neuanlage eines Koronararterienbypass	37.6b.31↔	Entfernen eines herzkreislaufunterstützenden Systems, mit Pumpe, ohne Gasaustauschfunktion, intrakorporal, linksventrikulär, offen chirurgisch thorakal (Thorakotomie, Minithorakotomie, Sternotomie)
36.39.13↔	Transposition von Koronararterien	37.6b.32↔	Entfernen eines herzkreislaufunterstützenden Systems, mit Pumpe, ohne Gasaustauschfunktion, intrakorporal, rechtsventrikulär, offen chirurgisch thorakal (Thorakotomie, Minithorakotomie, Sternotomie)
36.39.99↔	Sonstige Herz-Revaskularisation, sonstige	37.6b.33↔	Entfernen eines herzkreislaufunterstützenden Systems, mit Pumpe, ohne Gasaustauschfunktion, intrakorporal, biventrikulär, offen chirurgisch thorakal (Thorakotomie, Minithorakotomie, Sternotomie)
37.11.00↔	Kardiotomie, n.n.bez.	37.6b.61↔	Entfernen eines herzkreislauf- und lungenunterstützenden Systems, mit Pumpe, mit Oxygenator (inkl. CO2-removal), extrakorporal, veno-venös, offen chirurgisch extra-thorakal (z.B. Gefässfreilegung)
37.11.10↔	Epikardiale, endokardiale und epimyokardiale Inzision	37.6b.71↔	Entfernen eines herzkreislauf- und lungenunterstützenden Systems, mit Pumpe, mit Oxygenator (inkl. CO2-removal), extrakorporal, veno-arteriell oder veno-venoarteriell, offen chirurgisch thorakal (Thorakotomie, Minithorakotomie, Sternotomie)
37.11.99↔	Kardiotomie, sonstige	37.6b.72↔	Entfernen eines herzkreislauf- und lungenunterstützenden Systems, mit Pumpe, mit Oxygenator (inkl. CO2-removal), extrakorporal, veno-arteriell oder veno-venoarteriell, offen chirurgisch extra-thorakal (z.B. Gefässfreilegung)
37.12↔	Perikardiotomie	37.6b.81↔	Entfernen einer intraaortale Ballonpumpe (IABP), offen chirurgisch
37.31.00↔	Perikardektomie, n.n.bez.	37.6b.a1↔	Entfernen eines herzkreislauf- und lungenunterstützenden Systems, ohne Pumpe, mit CO2-removal, extrakorporal, arterio-venös, offen chirurgisch extra-thorakal (z.B. Gefässfreilegung)
37.31.10↔	Perikardektomie, partiell	37.6c.11↔	Revision ohne Ersatz eines herzkreislaufunterstützenden Systems, mit Pumpe, ohne Gasaustauschfunktion, extrakorporal, linksventrikulär, offen chirurgisch thorakal (Thorakotomie, Minithorakotomie, Sternotomie)
37.31.20↔	Perikardektomie, total	37.6c.12↔	Revision ohne Ersatz eines herzkreislaufunterstützenden Systems, mit Pumpe, ohne Gasaustauschfunktion, extrakorporal, rechtsventrikulär, offen chirurgisch thorakal (Thorakotomie, Minithorakotomie, Sternotomie)
37.31.30↔	Adhäsioolyse am Perikard	37.6c.21↔	Revision ohne Ersatz eines herzkreislaufunterstützenden Systems, mit Pumpe, ohne Gasaustauschfunktion, extrakorporal, biventrikulär, offen chirurgisch thorakal (Thorakotomie, Minithorakotomie, Sternotomie)
37.31.99↔	Perikardektomie, sonstige	37.6c.31↔	Revision ohne Ersatz eines herzkreislaufunterstützenden Systems, mit Pumpe, ohne Gasaustauschfunktion, intrakorporal, linksventrikulär, offen chirurgisch thorakal (Thorakotomie, Minithorakotomie, Sternotomie)
37.32↔	Aneurysmektomie am Herzen		
37.33.00↔	Exzision oder Destruktion von anderer Läsion oder Gewebe des Herzens, offener Zugang, n.n.bez.		
37.33.10↔	Exzision oder Destruktion am Reizleitungssystem, offener Zugang, n.n.bez.		
37.33.11↔	Exzision oder Destruktion am Reizleitungssystem, offener Zugang, ablativ Maßnahmen bei Tachyarrhythmie		
37.33.19↔	Exzision oder Destruktion am Reizleitungssystem, offener Zugang, sonstige		
37.33.20↔	Exzision von anderer Läsion oder Gewebe des Herzens, offener Zugang		
37.33.30↔	Destruktion von anderer Läsion oder Gewebe des Herzens, offener Zugang		
37.33.99↔	Exzision oder Destruktion von anderer Läsion oder Gewebe des Herzens, offener Zugang, sonstige		
37.35↔	Partielle Ventrikulektomie		
37.41↔	Implantation von prothetischem herzunterstützendem System am Herzen		
37.52↔	Implantation eines kompletten Herzersatzsystems		
37.53↔	Ersatz oder Reparatur der thorakalen Einheit eines kompletten Herzersatzsystems		
37.54↔	Ersatz oder Reparatur von sonstigen implantierbaren Bestandteilen eines kompletten Herzersatzsystems		
37.6a.11↔	Implantation eines herzkreislaufunterstützenden Systems, mit Pumpe, ohne Gasaustauschfunktion, extrakorporal, linksventrikulär, offen chirurgisch thorakal (Thorakotomie, Minithorakotomie, Sternotomie)		
37.6a.12↔	Implantation eines herzkreislaufunterstützenden Systems, mit Pumpe, ohne Gasaustauschfunktion, extrakorporal, rechtsventrikulär, offen chirurgisch thorakal (Thorakotomie, Minithorakotomie, Sternotomie)		
37.6a.21↔	Implantation eines herzkreislaufunterstützenden Systems, mit Pumpe, ohne Gasaustauschfunktion, extrakorporal, biventrikulär, offen chirurgisch thorakal (Thorakotomie, Minithorakotomie, Sternotomie)		
37.6a.31↔	Implantation eines herzkreislaufunterstützenden Systems, mit Pumpe, ohne Gasaustauschfunktion, intrakorporal, linksventrikulär, offen chirurgisch thorakal (Thorakotomie, Minithorakotomie, Sternotomie)		
37.6a.32↔	Implantation eines herzkreislaufunterstützenden Systems, mit Pumpe, ohne Gasaustauschfunktion, intrakorporal, rechtsventrikulär, offen chirurgisch thorakal (Thorakotomie, Minithorakotomie, Sternotomie)		
37.6a.33↔	Implantation eines herzkreislaufunterstützenden Systems, mit Pumpe, ohne Gasaustauschfunktion, intrakorporal, biventrikulär, offen chirurgisch thorakal (Thorakotomie, Minithorakotomie, Sternotomie)		
37.6a.51↔	Implantation eines herzkreislauf- und lungenunterstützenden Systems, mit Pumpe, mit CO2-removal, extrakorporal, veno-venös, perkutan		
37.6a.61↔	Implantation eines herzkreislauf- und lungenunterstützenden Systems, mit Pumpe, mit Oxygenator (inkl. CO2-removal), extrakorporal, veno-venös, offen chirurgisch extra-thorakal (z.B. Gefässfreilegung)		

37.6c.32↔	Revision ohne Ersatz eines herzkreislaufunterstützenden Systems, mit Pumpe, ohne Gasaustauschfunktion, intrakorporal, rechtsventrikulär, offen chirurgisch thorakal (Thorakotomie, Minithorakotomie, Sternotomie)	38.04.99↔	Inzision der Aorta, sonstige
37.6c.33↔	Revision ohne Ersatz eines herzkreislaufunterstützenden Systems, mit Pumpe, ohne Gasaustauschfunktion, intrakorporal, biventrikulär, offen chirurgisch thorakal (Thorakotomie, Minithorakotomie, Sternotomie)	38.05.00↔	Inzision von anderen thorakalen Gefässen, n.n.bez.
37.6c.61↔	Revision ohne Ersatz eines herzkreislauf- und lungenunterstützenden Systems, mit Pumpe, mit Oxygenator (inkl. CO ₂ -removal), extrakorporal, veno-venös, offen chirurgisch extra-thorakal (z.B. Gefässfreilegung)	38.05.10↔	Inzision von anderen thorakalen Arterien
37.6c.71↔	Revision ohne Ersatz eines herzkreislauf- und lungenunterstützenden Systems, mit Pumpe, mit Oxygenator (inkl. CO ₂ -removal), extrakorporal, veno-arteriell oder veno-venoarteriell, offen chirurgisch thorakal (Thorakotomie, Minithorakotomie, Sternotomie)	38.05.20↔	Inzision von thorakalen Venen, n.n.bez.
37.6c.72↔	Revision ohne Ersatz eines herzkreislauf- und lungenunterstützenden Systems, mit Pumpe, mit Oxygenator (inkl. CO ₂ -removal), extrakorporal, veno-arteriell oder veno-venoarteriell, offen chirurgisch extra-thorakal (z.B. Gefässfreilegung)	38.05.21↔	Inzision von thorakalen tiefen Venen
37.6c.a1↔	Revision ohne Ersatz eines herzkreislauf- und lungenunterstützenden Systems, ohne Pumpe, mit CO ₂ -removal, extrakorporal, arterio-venös, offen chirurgisch extra-thorakal (z.B. Gefässfreilegung)	38.05.29↔	Inzision von thorakalen Venen, sonstige
37.8a.00↔	Implantation eines permanenten Herzschrittmachers, n.n.bez.	38.05.99↔	Inzision von anderen thorakalen Gefässen, sonstige
37.8a.11↔	Implantation eines Einkammer-Schrittmachers	38.07.00↔	Inzision von abdominalen Venen, n.n.bez.
37.8a.21↔	Implantation eines Zweikammer-Schrittmachers, ohne antitachykarde Stimulation	38.07.10↔	Inzision von tiefen abdominalen Venen, n.n.bez.
37.8a.22↔	Implantation eines Zweikammer-Schrittmachers, mit antitachykarder Stimulation	38.07.11↔	Inzision der V. cava inferior
37.8a.31↔	Implantation eines Resynchronisationsherzschrittmacher (CRT-P)	38.07.12↔	Inzision der V. iliaca
37.8a.41↔	Implantation eines transvenösen, sondenlosen, Herzschrittmachers	38.07.19↔	Inzision von tiefen abdominalen Venen, sonstige
37.8a.99↔	Implantation eines permanenten Herzschrittmachers, sonstige	38.07.99↔	Inzision von abdominalen Venen, sonstige
37.8e.00↔	Implantation eines Kardioverters oder Defibrillators, n.n.bez.	38.15.00↔	Endarterektomie der anderen thorakalen Gefässe, n.n.bez.
37.8e.11↔	Implantation eines Einkammer-Defibrillators	38.15.10↔	Endarterektomie der A. subclavia
37.8e.12↔	Implantation eines Zweikammer-Defibrillators	38.15.20↔	Endarterektomie des Truncus brachiocephalicus
37.8e.21↔	Implantation eines Resynchronisationsdefibrillators (CRT-D)	38.15.30↔	Endarterektomie der A. pulmonalis
37.8e.22↔	Implantation eines Einkammer-Defibrillators mit atrialem Sensing	38.15.40↔	Endarterektomie der V. pulmonalis
37.8e.31↔	Implantation eines subkutanen Defibrillatorsystems	38.15.99↔	Endarterektomie der anderen thorakalen Gefässe, sonstige
37.8e.99↔	Implantation eines Kardioverters oder Defibrillators, sonstige	38.31↔	Resektion von intrakraniellen Gefässen mit Anastomose
37.91↔	Offene Herzmassage	38.34.00↔	Resektion der Aorta mit Anastomose, n.n.bez.
37.99.00↔	Sonstige Operationen an Herz und Perikard, n.n.bez.	38.34.10↔	Resektion der Aorta ascendens und des Aortenbogens mit Anastomose
37.99.10↔	Intramyokardiale Stammzelltherapie, n.n.bez.	38.34.20↔	Resektion der Aorta descendens mit Anastomose
37.99.11↔	Intramyokardiale Stammzelltherapie ohne Anreicherung von Stammzellfraktionen oder kultureller Vermehrung	38.34.30↔	Resektion der Aorta abdominalis mit Anastomose
37.99.12↔	Intramyokardiale Stammzelltherapie mit Anreicherung von Stammzellfraktionen oder kultureller Vermehrung	38.34.99↔	Resektion der Aorta mit Anastomose, sonstige
37.99.19↔	Intramyokardiale Stammzelltherapie, sonstige	38.35.00↔	Resektion von thorakalen Gefässen mit Anastomose, n.n.bez.
37.99.20↔	Operationen bei kongenitalen Anomalien des Herzens, n.n.bez.	38.35.10↔	Resektion von thorakalen Arterien mit Anastomose, n.n.bez.
37.99.21↔	Korrektur eines Double-outlet-right-ventricle vom Fallot-Typ	38.35.11↔	Resektion der A. subclavia mit Anastomose
37.99.22↔	Korrektur eines sonstigen Double-outlet-right-ventricle	38.35.12↔	Resektion des Truncus brachiocephalicus mit Anastomose
37.99.23↔	Operation an einem funktionell/morphologisch univentrikulären Herzen	38.35.13↔	Resektion der A. pulmonalis mit Anastomose
37.99.24↔	Korrektur eines Cor triatriatum	38.35.19↔	Resektion von thorakalen Arterien mit Anastomose, sonstige
37.99.25↔	Korrektur eines Absent Pulmonary Valve Syndrom	38.35.20↔	Resektion von thorakalen Venen mit Anastomose, n.n.bez.
37.99.29↔	Operationen bei kongenitalen Anomalien des Herzens, sonstige	38.35.21↔	Resektion der V. pulmonalis mit Anastomose
37.99.30↔	Ligatur eines Herzhohes	38.35.22↔	Resektion der V. subclavia mit Anastomose
37.99.80↔	Reoperation an Herz und Perikard	38.35.23↔	Resektion der V. cava superior mit Anastomose
37.99.99↔	Sonstige Operationen an Herz und Perikard, sonstige	38.35.28↔	Resektion von thorakalen von sonstigen tiefen Venen mit Anastomose
37.9a.00↔	Implantation eines herzmuskelstimulierenden Systems, n.n.bez.	38.35.29↔	Resektion von thorakalen Venen mit Anastomose, sonstige
37.9a.11↔	Implantation oder Wechsel eines myokardmodulierenden Systems (CCM)	38.35.99↔	Resektion von thorakalen Gefässen mit Anastomose, sonstige
37.9a.99↔	Implantation eines herzmuskelstimulierenden Systems, sonstige	38.36.00↔	Resektion von abdominalen Arterien mit Anastomose, n.n.bez.
38.04.00↔	Inzision der Aorta, n.n.bez.	38.36.10↔	Resektion von viszeralen Arterien mit Anastomose, n.n.bez.
38.04.10↔	Inzision von Aorta ascendens und Aortenbogen	38.36.11↔	Resektion des Truncus coeliacus mit Anastomose
38.04.20↔	Inzision der Aorta descendens	38.36.12↔	Resektion der A. gastrica mit Anastomose
38.04.30↔	Inzision der Aorta abdominalis	38.36.13↔	Resektion der A. hepatica mit Anastomose
		38.36.14↔	Resektion der A. lienalis mit Anastomose
		38.36.15↔	Resektion der A. renalis mit Anastomose
		38.36.16↔	Resektion der A. mesenterialis mit Anastomose
		38.36.17↔	Resektion der A. iliaca mit Anastomose
		38.36.19↔	Resektion von viszeralen Arterien mit Anastomose, sonstige
		38.36.99↔	Resektion von abdominalen Arterien mit Anastomose, sonstige
		38.41↔	Resektion von intrakraniellen Blutgefässen mit Ersatz
		38.45.00↔	Resektion von thorakalen Blutgefässen mit Ersatz, n.n.bez.
		38.45.10↔	Resektion der thorakalen Aorta mit Ersatz, n.n.bez.
		38.45.11↔	Resektion der Aorta ascendens oder des Aortenbogens mit Ersatz
		38.45.12↔	Resektion der Aorta thoracica mit Ersatz
		38.45.13↔	Resektion der Aorta thoracoabdominalis mit Ersatz
		38.45.14↔	Resektion der thorakalen Aorta und Ersatz mit Hybridprothese
		38.45.19↔	Resektion der thorakalen Aorta mit Ersatz, sonstige
		38.45.20↔	Resektion sonstiger thorakaler Arterien mit Ersatz, n.n.bez.
		38.45.21↔	Resektion der A. pulmonalis mit Ersatz
		38.45.22↔	Resektion des Truncus brachiocephalicus mit Ersatz
		38.45.29↔	Resektion sonstiger thorakaler Arterien mit Ersatz
		38.45.30↔	Resektion thorakaler Venen mit Ersatz, n.n.bez.
		38.45.31↔	Resektion der V. cava superior mit Ersatz
		38.45.38↔	Resektion sonstiger tiefer thorakaler Venen mit Ersatz
		38.45.39↔	Resektion thorakaler Venen mit Ersatz, sonstige
		38.45.99↔	Resektion von thorakalen Blutgefässen mit Ersatz, sonstige
		38.47.00↔	Resektion von abdominalen Venen mit Ersatz, n.n.bez.

38.47.10↔	Resektion von tiefen abdominalen Venen mit Ersatz, n.n.bez.	39.11.12↔	Anlage portosystemischer Shunt, Perkutane Thrombolyse und Thrombektomie
38.47.11↔	Resektion der V. cava inferior mit Ersatz	39.11.13↔	Anlage portosystemischer Shunt, Einsatz von Stent
38.47.12↔	Resektion der V. iliaca mit Ersatz	39.11.21↔	Revision portosystemischer Shunt, perkutaner Verschluss
38.47.19↔	Resektion von tiefen abdominalen Venen mit Ersatz, sonstige	39.11.22↔	Revision portosystemischer Shunt, Einsatz von Stenteinlage
38.47.99↔	Resektion von abdominalen Venen mit Ersatz, sonstige	39.11.23↔	Revision portosystemischer Shunt, Einsatz von perkutaner Thrombektomie und Thrombolyse
38.61↔	Sonstige Exzision von intrakraniellen Gefässen	39.11.24↔	Revision portosystemischer Shunt, Durchführung von perkutaner Verkleinerung eines bestehenden portosystemischen Shunts
38.63.00↔	Sonstige Exzision von Gefässen der oberen Extremität, n.n.bez.	39.11.99↔	Anlage und Revision portosystemischer Shunt, TIPSS, sonstige
38.63.10↔	Sonstige Exzision von Arterien der oberen Extremität, n.n.bez.	39.19↔	Intra-abdominaler venöser Shunt, sonstige
38.63.11↔	Sonstige Exzision von Arterien der Hand	39.21.00↔	Anastomose von der V. cava zur A. pulmonalis, n.n.bez.
38.63.19↔	Sonstige Exzision von Arterien der oberen Extremität, sonstige	39.21.10↔	Glenn-Operation an einem funktionell/morphologisch univentrikulären Herzen
38.63.20↔	Sonstige Exzision von Venen der oberen Extremität, n.n.bez.	39.21.99↔	Anastomose von der V. cava zur A. pulmonalis, sonstige
38.63.21↔	Sonstige Exzision von tiefen Venen der oberen Extremität	39.28↔	Extrakraniell-intrakranieller Gefäss-Bypass
38.63.29↔	Sonstige Exzision von Venen der oberen Extremität, sonstige	39.2a↔	Intra-intrakranieller Gefäss-Bypass
38.63.99↔	Sonstige Exzision von Gefässen der oberen Extremität, sonstige	39.31.00↔	Naht einer Arterie, n.n.bez.
38.64.00↔	Sonstige Exzision der Aorta, n.n.bez.	39.31.10↔	Naht einer Arterie an Kopf und Hals, n.n.bez.
38.64.10↔	Sonstige Exzision der thorakalen Aorta	39.31.11↔	Naht einer intrakraniellen Arterie
38.64.20↔	Sonstige Exzision der Aorta abdominalis	39.31.19↔	Naht einer Arterie an Kopf und Hals, sonstige
38.64.99↔	Sonstige Exzision der Aorta, sonstige	39.31.20↔	Naht einer Arterie des Oberarms, n.n.bez.
38.65.00↔	Sonstige Exzision von thorakalen Gefässen, n.n.bez.	39.31.21↔	Naht der A. axillaris
38.65.10↔	Sonstige Exzision von thorakalen Arterien	39.31.22↔	Naht der A. brachialis
38.65.20↔	Sonstige Exzision von thorakalen Venen, n.n.bez.	39.31.29↔	Naht einer Arterie des Oberarms, sonstige
38.65.21↔	Sonstige Exzision der V. cava superior	39.31.30↔	Naht einer Arterie des Unterarms
38.65.22↔	Sonstige Exzision von sonstigen tiefen thorakalen Venen	39.31.40↔	Naht einer Arterie der Hand
38.65.29↔	Sonstige Exzision von thorakalen Venen, sonstige	39.31.50↔	Naht einer Arterie der unteren Extremität
38.65.99↔	Sonstige Exzision von thorakalen Gefässen, sonstige	39.31.60↔	Naht der Aorta, n.n.bez.
38.81↔	Sonstiger chirurgischer Verschluss von intrakraniellen Gefässen	39.31.61↔	Naht der thorakalen Aorta
38.84.00↔	Sonstiger chirurgischer Verschluss der Aorta, n.n.bez.	39.31.62↔	Naht der abdominalen Aorta
38.84.10↔	Sonstiger chirurgischer Verschluss der thorakalen Aorta	39.31.69↔	Naht der Aorta, sonstige
38.84.20↔	Sonstiger chirurgischer Verschluss der Aorta abdominalis	39.31.70↔	Naht von sonstigen thorakalen Arterien, n.n.bez.
38.84.99↔	Sonstiger chirurgischer Verschluss der Aorta, sonstige	39.31.71↔	Naht der A. pulmonalis
38.85.00↔	Sonstiger chirurgischer Verschluss von anderen thorakalen Gefässen, n.n.bez.	39.31.72↔	Naht des Truncus brachiocephalicus
38.85.10↔	Sonstiger chirurgischer Verschluss von anderen thorakalen Arterien, n.n.bez.	39.31.73↔	Naht der A. subclavia
38.85.11↔	Sonstiger chirurgischer Verschluss der A. subclavia	39.31.79↔	Naht von thorakalen Arterien, sonstige
38.85.12↔	Sonstiger chirurgischer Verschluss der A. pulmonalis	39.31.80↔	Naht von abdominalen Arterien, n.n.bez.
38.85.13↔	Sonstiger chirurgischer Verschluss des Truncus brachiocephalicus	39.31.81↔	Naht des Truncus coeliacus
38.85.19↔	Sonstiger chirurgischer Verschluss von anderen thorakalen Arterien, sonstige	39.31.82↔	Naht der A. gastrica
38.85.20↔	Sonstiger chirurgischer Verschluss von thorakalen Venen, n.n.bez.	39.31.83↔	Naht der A. hepatica
38.85.21↔	Sonstiger chirurgischer Verschluss der V. cava superior	39.31.84↔	Naht der A. lienalis
38.85.22↔	Sonstiger chirurgischer Verschluss der V. pulmonalis	39.31.85↔	Naht der A. renalis
38.85.23↔	Sonstiger chirurgischer Verschluss der V. subclavia	39.31.86↔	Naht der A. mesenterialis
38.85.28↔	Sonstiger chirurgischer Verschluss von sonstigen tiefen thorakalen Venen	39.31.87↔	Naht der A. lumbalis
38.85.29↔	Sonstiger chirurgischer Verschluss von thorakalen Venen, sonstige	39.31.88↔	Naht der A. iliaca
38.85.99↔	Sonstiger chirurgischer Verschluss von anderen thorakalen Gefässen, sonstige	39.31.89↔	Naht von abdominalen Arterien, sonstige
39.0x.00↔	Shunt einer systemischen Arterie zur Pulmonalarterie, n.n.bez.	39.31.99↔	Naht einer Arterie, sonstige
39.0x.10↔	Anastomose zwischen A. subclavia und A. pulmonalis (Blalock-Taussig)	39.49.00↔	Sonstige Revision nach vaskulärem Eingriff, n.n.bez.
39.0x.11↔	Anastomose zwischen Aorta und A. pulmonalis dextra (Waterston-Cooley)	39.49.10↔	Revision einer Gefässanastomose
39.0x.12↔	Anastomose zwischen Aorta descendens und A. pulmonalis sinistra (Potts-Smith)	39.49.20↔	Revision eines vaskulären Implantats
39.0x.13↔	Anastomose zwischen A. pulmonalis sinistra und A. pulmonalis dextra	39.49.21↔	Wechsel eines vaskulären Implantats
39.0x.20↔	Prothesenshunt zwischen A. pulmonalis und Aorta, zentral	39.49.22↔	Entfernung eines vaskulären Implantats
39.0x.21↔	Prothesenshunt zwischen A. pulmonalis und Aorta, peripher	39.49.30↔	Ersatz eines kardialen Conduit
39.0x.23↔	Pulmonalarterieller Bypass	39.49.99↔	Sonstige Revision nach vaskulärem Eingriff, sonstige
39.0x.24↔	Shunt einer systemischen Arterie zur Pulmonalarterie, Damus-Kay-Stansel-Operation	39.51.00↔	Aneurysma-Clipping, n.n.bez.
39.0x.99↔	Shunt einer systemischen Arterie zur Pulmonalarterie, sonstige	39.51.11↔	Aneurysma-Clipping intrakraniell
39.10↔	Intra-abdominaler venöser Shunt, n.n.bez.	39.51.99↔	Aneurysma-Clipping, sonstige
39.11.00↔	Anlage und Revision portosystemischer Shunt, TIPSS, n.n.bez.	39.52.00↔	Sonstige Korrektur eines Aneurysmas, n.n.bez.
39.11.11↔	Anlage portosystemischer Shunt, Einsatz von perkutaner (Ballon-)Angioplastie	39.52.10↔	Sonstige Korrektur eines Aneurysmas von Blutgefässen an Kopf und Hals, n.n.bez.
		39.52.11↔	Sonstige Korrektur eines Aneurysmas von intrakraniellen Blutgefässen
		39.52.19↔	Sonstige Korrektur eines Aneurysmas von Blutgefässen an Kopf und Hals, sonstige
		39.52.20↔	Sonstige Korrektur eines Aneurysmas der Aorta, n.n.bez.
		39.52.21↔	Sonstige offen chirurgische Korrektur eines Aneurysmas der Aorta ascendens, des Aortenbogens und der thorakalen Aorta
		39.52.22↔	Sonstige offen chirurgische Korrektur eines Aneurysmas der Aorta abdominalis

39.52.29↔	Sonstige Korrektur eines Aneurysmas der Aorta, sonstige	39.57.10↔	Plastische Rekonstruktion von Gefässen an Kopf und Hals mit synthetischem Patch Graft, n.n.bez.
39.53↔	Verschluss einer arteriovenösen Fistel	39.57.11↔	Plastische Rekonstruktion von intrakraniellen Gefässen mit synthetischem Patch Graft
39.54.00↔	Re-entry Operation, n.n.bez.	39.57.12↔	Plastische Rekonstruktion von extrakraniellen Arterien an Kopf und Hals mit synthetischem Patch Graft
39.54.10↔	Re-entry Operation, thorakale Aorta	39.57.13↔	Plastische Rekonstruktion der V. jugularis mit synthetischem Patch Graft
39.54.20↔	Re-entry Operation, Aorta abdominalis	39.57.19↔	Plastische Rekonstruktion von Gefässen an Kopf und Hals mit synthetischem Patch Graft, sonstige
39.54.99↔	Re-entry Operation, sonstige	39.57.20↔	Plastische Rekonstruktion von Gefässen der oberen Extremität mit synthetischem Patch Graft, n.n.bez.
39.56.00↔	Plastische Rekonstruktion eines Blutgefässes mit Gewebe-Patch, n.n.bez.	39.57.21↔	Plastische Rekonstruktion von Arterien der oberen Extremität mit synthetischem Patch Graft
39.56.10↔	Plastische Rekonstruktion von Gefässen an Kopf und Hals mit Gewebe-Patch, n.n.bez.	39.57.22↔	Plastische Rekonstruktion der V. subclavia, V. axillaris und V. brachiocephalica mit synthetischem Patch Graft
39.56.11↔	Plastische Rekonstruktion von intrakraniellen Gefässen mit Gewebe-Patch	39.57.23↔	Plastische Rekonstruktion von sonstigen tiefen Venen der oberen Extremitäten mit synthetischem Patch Graft
39.56.12↔	Plastische Rekonstruktion der V. jugularis mit Gewebe-Patch	39.57.29↔	Plastische Rekonstruktion von Gefässen der oberen Extremität mit synthetischem Patch Graft, sonstige
39.56.19↔	Plastische Rekonstruktion von Gefässen an Kopf und Hals mit Gewebe-Patch, sonstige	39.57.30↔	Plastische Rekonstruktion von thorakalen Gefässen mit synthetischem Patch Graft, n.n.bez.
39.56.20↔	Plastische Rekonstruktion von Gefässen der oberen Extremität mit Gewebe-Patch, n.n.bez.	39.57.31↔	Plastische Rekonstruktion der thorakalen Aorta mit synthetischem Patch Graft
39.56.21↔	Plastische Rekonstruktion von Arterien der oberen Extremität mit Gewebe-Patch	39.57.32↔	Plastische Rekonstruktion der V. pulmonalis mit synthetischem Patch Graft
39.56.22↔	Plastische Rekonstruktion der V. subclavia, V. axillaris und V. brachiocephalica mit Gewebe-Patch	39.57.33↔	Plastische Rekonstruktion der V. cava superior mit synthetischem Patch Graft
39.56.23↔	Plastische Rekonstruktion von sonstigen tiefen Venen der oberen Extremitäten mit Gewebe-Patch	39.57.39↔	Plastische Rekonstruktion von thorakalen Gefässen mit synthetischem Patch Graft, sonstige
39.56.29↔	Plastische Rekonstruktion von Gefässen der oberen Extremität mit Gewebe-Patch, sonstige	39.57.40↔	Plastische Rekonstruktion abdominaler Arterien mit synthetischem Patch Graft, n.n.bez.
39.56.30↔	Plastische Rekonstruktion von thorakalen Gefässen mit Gewebe-Patch, n.n.bez.	39.57.41↔	Plastische Rekonstruktion der abdominalen Aorta mit synthetischem Patch Graft
39.56.31↔	Plastische Rekonstruktion der thorakalen Aorta mit Gewebe-Patch	39.57.42↔	Plastische Rekonstruktion des Truncus coeliacus mit synthetischem Patch Graft
39.56.32↔	Plastische Rekonstruktion der V. pulmonalis mit Gewebe-Patch	39.57.43↔	Plastische Rekonstruktion der A. gastrica mit synthetischem Patch Graft
39.56.33↔	Plastische Rekonstruktion der V. cava superior mit Gewebe-Patch	39.57.44↔	Plastische Rekonstruktion der A. hepatica mit synthetischem Patch Graft
39.56.39↔	Plastische Rekonstruktion von thorakalen Gefässen mit Gewebe-Patch, sonstige	39.57.45↔	Plastische Rekonstruktion der A. lienalis mit synthetischem Patch Graft
39.56.40↔	Plastische Rekonstruktion abdominaler Arterien mit Gewebe-Patch, n.n.bez.	39.57.46↔	Plastische Rekonstruktion der A. renalis mit synthetischem Patch Graft
39.56.41↔	Plastische Rekonstruktion der abdominalen Aorta mit Gewebe-Patch	39.57.47↔	Plastische Rekonstruktion der A. mesenterica mit synthetischem Patch Graft
39.56.42↔	Plastische Rekonstruktion des Truncus coeliacus mit Gewebe-Patch	39.57.48↔	Plastische Rekonstruktion der A. iliaca mit synthetischem Patch Graft
39.56.43↔	Plastische Rekonstruktion der A. gastrica mit Gewebe-Patch	39.57.49↔	Plastische Rekonstruktion abdominaler Arterien mit synthetischem Patch Graft, sonstige
39.56.44↔	Plastische Rekonstruktion der A. hepatica mit Gewebe-Patch	39.57.50↔	Plastische Rekonstruktion abdominaler Venen mit synthetischem Patch Graft, n.n.bez.
39.56.45↔	Plastische Rekonstruktion der A. lienalis mit Gewebe-Patch	39.57.51↔	Plastische Rekonstruktion der V. cava inferior mit synthetischem Patch Graft
39.56.46↔	Plastische Rekonstruktion der A. renalis mit Gewebe-Patch	39.57.52↔	Plastische Rekonstruktion der V. iliaca mit synthetischem Patch Graft
39.56.47↔	Plastische Rekonstruktion der A. mesenterica mit Gewebe-Patch	39.57.59↔	Plastische Rekonstruktion abdominaler Venen mit synthetischem Patch Graft, sonstige
39.56.48↔	Plastische Rekonstruktion der A. iliaca mit Gewebe-Patch	39.57.60↔	Plastische Rekonstruktion von Gefässen der unteren Extremität mit synthetischem Patch Graft, n.n.bez.
39.56.49↔	Plastische Rekonstruktion abdominaler Arterien mit Gewebe-Patch, sonstige	39.57.61↔	Plastische Rekonstruktion von Arterien der unteren Extremität mit synthetischem Patch Graft
39.56.50↔	Plastische Rekonstruktion abdominaler Venen mit Gewebe-Patch, n.n.bez.	39.57.62↔	Plastische Rekonstruktion der V. femoralis und V. poplitea mit synthetischem Patch Graft
39.56.51↔	Plastische Rekonstruktion der V. cava inferior mit Gewebe-Patch	39.57.63↔	Plastische Rekonstruktion von sonstigen tiefen Venen der unteren Extremitäten mit synthetischem Patch Graft
39.56.52↔	Plastische Rekonstruktion der V. iliaca mit Gewebe-Patch	39.57.64↔	Plastische Rekonstruktion von oberflächlichen Venen des Oberschenkels mit synthetischem Patch Graft
39.56.59↔	Plastische Rekonstruktion abdominaler Venen mit Gewebe-Patch, sonstige	39.57.69↔	Plastische Rekonstruktion von Gefässen der unteren Extremität mit synthetischem Patch Graft, sonstige
39.56.60↔	Plastische Rekonstruktion von Gefässen der unteren Extremität mit Gewebe-Patch, n.n.bez.	39.57.99↔	Plastische Rekonstruktion mit synthetischem Patch Graft, n.n.bez.
39.56.61↔	Plastische Rekonstruktion von Arterien der unteren Extremität mit Gewebe-Patch		
39.56.62↔	Plastische Rekonstruktion der V. femoralis und V. poplitea mit Gewebe-Patch		
39.56.63↔	Plastische Rekonstruktion von sonstigen tiefen Venen der unteren Extremitäten mit Gewebe-Patch		
39.56.64↔	Plastische Rekonstruktion von oberflächlichen Venen des Oberschenkels mit Gewebe-Patch		
39.56.69↔	Plastische Rekonstruktion von Gefässen der unteren Extremität mit Gewebe-Patch, sonstige		
39.56.99↔	Plastische Rekonstruktion eines Blutgefässes mit Gewebe-Patch, sonstige		
39.57.00↔	Plastische Rekonstruktion mit synthetischem Patch Graft, n.n.bez.		

39.58↔	Plastische Rekonstruktion eines Blutgefässes mit Patch Graft n.n.bez.	39.59.88↔	Sonstige plastische Rekonstruktion von sonstigen tiefen Venen der unteren Extremität
39.59.10↔	Transposition von Arterien, n.n.bez.	39.59.89↔	Sonstige plastische Rekonstruktion von Gefässen der unteren Extremität, sonstige
39.59.11↔	Transposition der extrakraniellen A. vertebralis	39.59.90↔	Sonstige plastische Rekonstruktion eines Gefässes, Venenklappenplastik
39.59.12↔	Transposition von sonstigen extrakraniellen Arterien an Kopf und Hals	39.61.00↔	Extrakorporelle Zirkulation (ECC), n.n.bez.
39.59.13↔	Transposition von Arterien der oberen Extremität	39.61.10↔	Konventionelle extrakorporelle Zirkulation (ECC) unter Normothermie (mehr als 35° C)
39.59.14↔	Transposition von thorakalen Arterien	39.61.11↔	Konventionelle extrakorporelle Zirkulation (ECC) unter milder Hypothermie (32 - 35° C)
39.59.15↔	Transposition der A. gastrica, A. hepatica und A. lienalis	39.61.12↔	Konventionelle extrakorporelle Zirkulation (ECC) unter moderater Hypothermie (26 bis unter 32° C)
39.59.16↔	Transposition der A. renalis	39.61.13↔	Konventionelle extrakorporelle Zirkulation (ECC) unter tiefer Hypothermie (20 bis unter 26° C)
39.59.17↔	Transposition der A. mesenterica	39.61.14↔	Konventionelle extrakorporelle Zirkulation (ECC) unter profunder Hypothermie (unter 20° C)
39.59.18↔	Transposition sonstiger viszeraler Arterien	39.61.15↔	Konventionelle extrakorporelle Zirkulation (ECC) unter Hypothermie, unbekannte Temperatur
39.59.19↔	Transposition der A. iliaca	39.61.21↔	Minimalisierte extrakorporelle Zirkulation (ECC) unter Normothermie (mehr als 35° C)
39.59.20↔	Transposition von sonstigen abdominalen Arterien	39.61.22↔	Minimalisierte extrakorporelle Zirkulation (ECC) unter milder Hypothermie (32 - 35° C)
39.59.21↔	Transposition von Arterien der unteren Extremität	39.61.23↔	Minimalisierte extrakorporelle Zirkulation (ECC) unter moderater Hypothermie (26 bis unter 32° C)
39.59.29↔	Transposition von Arterien, sonstige	39.61.24↔	Minimalisierte extrakorporelle Zirkulation (ECC) unter tiefer Hypothermie (20 bis unter 26° C)
39.59.30↔	Sonstige plastische Rekonstruktion von Gefässen an Kopf und Hals, n.n.bez.	39.61.25↔	Minimalisierte extrakorporelle Zirkulation (ECC) unter profunder Hypothermie (unter 20° C)
39.59.31↔	Sonstige plastische Rekonstruktion eines intrakraniellen Gefässes	39.61.26↔	Minimalisierte extrakorporelle Zirkulation (ECC) unter Hypothermie, unbekannte Temperatur
39.59.32↔	Sonstige plastische Rekonstruktion der extrakraniellen A. vertebralis	39.61.99↔	Extrakorporelle Zirkulation (ECC), sonstige
39.59.33↔	Sonstige plastische Rekonstruktion von extrakraniellen Arterien an Kopf und Hals, sonstige	39.66↔	Perkutaner kardiopulmonaler Bypass
39.59.34↔	Sonstige plastische Rekonstruktion der V. jugularis	39.99.21↔	Operationen bei kongenitaler Anomalie des Aortenisthmus (Stenose) oder bei unterbrochenem Aortenbogen
39.59.39↔	Sonstige plastische Rekonstruktion von Gefässen an Kopf und Hals, sonstige	40.22.00↔	Exzision eines mamma-internalen Lymphknotens, n.n.bez.
39.59.40↔	Sonstige plastische Rekonstruktion von Gefässen der oberen Extremität, n.n.bez.	40.22.10↔	Exzision eines mamma-internalen Lymphknotens, thorakoskopisch
39.59.41↔	Sonstige plastische Rekonstruktion von Arterien der oberen Extremität	40.22.20↔	Exzision eines mamma-internalen Lymphknotens, offen chirurgisch
39.59.42↔	Sonstige plastische Rekonstruktion der V. subclavia, V. axillaris und V. brachiocephalica	40.22.99↔	Exzision eines mamma-internalen Lymphknotens, sonstige
39.59.48↔	Sonstige plastische Rekonstruktion von sonstigen tiefen Venen der oberen Extremität	40.51.00↔	Radikale Exzision von axillären Lymphknoten, n.n.bez.
39.59.49↔	Sonstige plastische Rekonstruktion von Gefässen der oberen Extremität, sonstige	40.51.10↔	Radikale Exzision von axillären Lymphknoten als selbständiger Eingriff
39.59.50↔	Sonstige plastische Rekonstruktion von thorakalen Gefässen, n.n.bez.	40.51.11↔	Radikale Exzision von axillären Lymphknoten im Rahmen eines anderen Eingriffs
39.59.51↔	Sonstige plastische Rekonstruktion der thorakalen Aorta	40.51.99↔	Radikale Exzision von axillären Lymphknoten, sonstige
39.59.52↔	Sonstige plastische Rekonstruktion der A. pulmonalis	40.52.00↔	Radikale Exzision von periaortalen Lymphknoten, n.n.bez.
39.59.53↔	Sonstige plastische Rekonstruktion von thorakalen Arterien, sonstige	40.52.10↔	Radikale Exzision von retroperitonealen (paraaortal, parakaval) und pelvinalen Lymphknoten als selbständiger Eingriff
39.59.54↔	Sonstige plastische Rekonstruktion der V. pulmonalis	40.52.11↔	Radikale Exzision von retroperitonealen (paraaortal, parakaval) und pelvinalen Lymphknoten im Rahmen eines anderen Eingriffs
39.59.55↔	Sonstige plastische Rekonstruktion der V. cava superior	40.52.99↔	Radikale Exzision von periaortalen Lymphknoten, sonstige
39.59.59↔	Sonstige plastische Rekonstruktion von thorakalen Gefässen, sonstige	40.53.00↔	Radikale Exzision von iliakalen Lymphknoten, n.n.bez.
39.59.60↔	Sonstige plastische Rekonstruktion von abdominalen Arterien, n.n.bez.	40.53.10↔	Radikale Exzision von iliakalen Lymphknoten als selbständiger Eingriff
39.59.61↔	Sonstige plastische Rekonstruktion der abdominalen Aorta	40.53.11↔	Radikale Exzision von iliakalen Lymphknoten im Rahmen eines anderen Eingriffs
39.59.62↔	Sonstige plastische Rekonstruktion des Truncus coeliacus	40.53.99↔	Radikale Exzision von iliakalen Lymphknoten, sonstige
39.59.63↔	Sonstige plastische Rekonstruktion der A. gastrica	40.54.00↔	Radikale Exzision von inguinalen Lymphknoten, n.n.bez.
39.59.64↔	Sonstige plastische Rekonstruktion A. hepatica	40.54.10↔	Radikale Exzision von inguinalen Lymphknoten als selbständiger Eingriff
39.59.65↔	Sonstige plastische Rekonstruktion der A. lienalis	40.54.11↔	Radikale Exzision von inguinalen Lymphknoten im Rahmen eines anderen Eingriffs
39.59.66↔	Sonstige plastische Rekonstruktion der A. renalis	40.54.99↔	Radikale Exzision von inguinalen Lymphknoten, sonstige
39.59.67↔	Sonstige plastische Rekonstruktion der A. mesenterica	40.59.00↔	Radikale Exzision anderer Lymphknoten, n.n.bez.
39.59.68↔	Sonstige plastische Rekonstruktion der A. iliaca	40.59.10↔	Radikale Exzision anderer Lymphknoten als selbständiger Eingriff, n.n.bez.
39.59.69↔	Sonstige plastische Rekonstruktion von abdominalen Arterien, sonstige	40.59.11↔	Radikale Exzision mediastinaler Lymphknoten als selbständiger Eingriff
39.59.70↔	Sonstige plastische Rekonstruktion von abdominalen Venen, n.n.bez.	40.59.12↔	Radikale Exzision peribronchialer Lymphknoten als selbständiger Eingriff
39.59.71↔	Sonstige plastische Rekonstruktion der V. cava inferior		
39.59.72↔	Sonstige plastische Rekonstruktion der V. iliaca		
39.59.79↔	Sonstige plastische Rekonstruktion von abdominalen Venen, sonstige		
39.59.80↔	Sonstige plastische Rekonstruktion von Gefässen der unteren Extremität, n.n.bez.		
39.59.81↔	Sonstige plastische Rekonstruktion von Arterien der unteren Extremität		
39.59.82↔	Sonstige plastische Rekonstruktion der V. femoralis		
39.59.83↔	Sonstige plastische Rekonstruktion der V. poplitea		

40.59.19↔	Radikale Exzision anderer Lymphknoten als selbständiger Eingriff, sonstige	42.7x.21↔	Ösophagomyotomie, pharyngozerikal, offen chirurgisch
40.59.20↔	Radikale Exzision anderer Lymphknoten im Rahmen eines anderen Eingriffs, n.n.bez.	42.7x.22↔	Ösophagomyotomie, pharyngozerikal, laparoskopisch
40.59.21↔	Radikale Exzision mediastinaler Lymphknoten im Rahmen eines anderen Eingriffs	42.7x.31↔	Ösophago-Gastromyotomie, offen chirurgisch
40.59.22↔	Radikale Exzision peribronchialer Lymphknoten im Rahmen eines anderen Eingriffs	42.7x.32↔	Ösophago-Gastromyotomie, laparoskopisch
40.59.29↔	Radikale Exzision anderer Lymphknoten im Rahmen eines anderen Eingriffs, sonstige	42.7x.99↔	Ösophagomyotomie, sonstige
40.59.99↔	Radikale Exzision anderer Lymphknoten, sonstige	42.81.20↔	Einsetzen und Wechsel von einer nicht selbstexpandierenden Prothese (permanenter Tubus) in den Ösophagus, offen chirurgisch
40.62↔	Fistulierung des Ductus thoracicus	42.81.21↔	Einsetzen und Wechsel von zwei nicht selbstexpandierenden Prothesen (permanenter Tubus) in den Ösophagus, offen chirurgisch
40.63↔	Verschluss einer Fistel des Ductus thoracicus	42.81.22↔	Einsetzen und Wechsel von mehr als zwei nicht selbstexpandierenden Prothese (permanenter Tubus) in den Ösophagus, offen chirurgisch
40.64↔	Ligatur des Ductus thoracicus	42.81.30↔	Einsetzen und Wechsel von einer nicht selbstexpandierenden Prothese (permanenter Tubus) in den Ösophagus, laparoskopisch
40.69↔	Sonstige Operationen am Ductus thoracicus	42.81.31↔	Einsetzen und Wechsel von zwei nicht selbstexpandierenden Prothesen (permanenter Tubus) in den Ösophagus, laparoskopisch
42.01↔	Inzision einer Ösophagealmembran	42.81.32↔	Einsetzen und Wechsel von mehr als zwei nicht selbstexpandierenden Prothese (permanenter Tubus) in den Ösophagus, laparoskopisch
42.09.00↔	Andere Inzision am Ösophagus, n.n.bez.	42.81.50↔	Einsetzen und Wechsel einer selbstexpandierenden Prothese (permanenter Tubus) in den Ösophagus, offen chirurgisch
42.09.11↔	Andere Inzision am Ösophagus, offen chirurgisch	42.81.51↔	Einsetzen und Wechsel von zwei selbstexpandierenden Prothesen (permanenter Tubus) in den Ösophagus, offen chirurgisch
42.09.12↔	Andere Inzision am Ösophagus, laparoskopisch	42.81.52↔	Einsetzen und Wechsel von mehr als zwei selbstexpandierenden Prothesen (permanenter Tubus) in den Ösophagus, offen chirurgisch
42.09.99↔	Andere Inzision am Ösophagus, sonstige	42.81.60↔	Einsetzen und Wechsel einer selbstexpandierenden Prothese (permanenter Tubus) in den Ösophagus, laparoskopisch
42.10↔	Ösophagostomie, n.n.bez.	42.81.61↔	Einsetzen und Wechsel von zwei selbstexpandierenden Prothesen (permanenter Tubus) in den Ösophagus, laparoskopisch
42.11↔	Zervikale Ösophagostomie	42.81.62↔	Einsetzen und Wechsel von mehr als zwei selbstexpandierenden Prothesen (permanenter Tubus) in den Ösophagus, laparoskopisch
42.12↔	Exteriorisation einer ösophagealen Tasche	42.82↔	Naht einer Ösophagus-Verletzung
42.19↔	Sonstige Fistulisierung des Ösophagus nach aussen	42.83↔	Verschluss einer Ösophagostomie
42.31↔	Lokale Exzision eines Ösophagus-Divertikels	42.85↔	Plastische Rekonstruktion an einer Ösophagusstenose
42.32↔	Lokale Exzision von anderer Läsion oder Gewebe aus dem Ösophagus	42.87↔	Sonstiges Transplantat am Ösophagus
42.39↔	Sonstige Destruktion von Läsion oder Gewebe aus dem Ösophagus	42.88.00↔	Entfernung von Prothesen aus dem Ösophagus, n.n.bez.
42.40↔	Ösophagektomie, n.n.bez.	42.88.11↔	Entfernung von Prothesen aus dem Ösophagus, offen chirurgisch
42.41.00↔	Partielle Ösophagektomie, n.n.bez.	42.88.12↔	Entfernung von Prothesen aus dem Ösophagus, laparoskopisch
42.41.10↔	Partielle Ösophagektomie ohne Wiederherstellung der Kontinuität	42.88.99↔	Entfernung von Prothesen aus dem Ösophagus, sonstige
42.41.20↔	Partielle Ösophagektomie mit Wiederherstellung der Kontinuität	42.89↔	Sonstige Rekonstruktion am Ösophagus
42.41.99↔	Partielle Ösophagektomie, sonstige	42.91↔	Ligatur von Ösophagusvarizen
42.42.00↔	Totale Ösophagektomie, n.n.bez.	42.99.10↔	Sonstige Operation am Ösophagus, Sperroperation am Ösophagus
42.42.10↔	Totale Ösophagektomie, ohne Wiederherstellung der Kontinuität	42.99.35↔	Implantation eines Antirefluxsystems zur Unterstützung der ösophagealen Sphinkterfunktion, offen chirurgisch
42.42.20↔	Totale Ösophagektomie, mit Wiederherstellung der Kontinuität, transmediastinal	42.99.36↔	Implantation eines Antirefluxsystems zur Unterstützung der ösophagealen Sphinkterfunktion, laparoskopisch
42.42.21↔	Totale Ösophagektomie, mit Wiederherstellung der Kontinuität, thorakoabdominal	42.99.37↔	Implantation einer Sonde eines Antirefluxsystems zur Unterstützung der ösophagealen Sphinkterfunktion, offen chirurgisch
42.42.29↔	Totale Ösophagektomie, mit Wiederherstellung der Kontinuität, sonstiger Zugang	42.99.38↔	Implantation einer Sonde eines Antirefluxsystems zur Unterstützung der ösophagealen Sphinkterfunktion, laparoskopisch
42.42.99↔	Totale Ösophagektomie, sonstige	42.99.3a↔	Entfernen eines Antirefluxsystems zur Unterstützung der ösophagealen Sphinkterfunktion, offen chirurgisch
42.51.00↔	Intrathorakale Ösophagoösophagostomie, n.n.bez.	42.99.3b↔	Entfernen eines Antirefluxsystems zur Unterstützung der ösophagealen Sphinkterfunktion, laparoskopisch
42.51.10↔	Intrathorakale Ösophagoösophagostomie, Rekonstruktion der Ösophaguspassage bei Atresie und Versorgung einer kongenitalen ösophagotrachealen Fistel	42.99.3c↔	Entfernen einer Sonde eines Antirefluxsystems zur Unterstützung der ösophagealen Sphinkterfunktion, offen chirurgisch
42.51.99↔	Intrathorakale Ösophagoösophagostomie, sonstige	42.99.3d↔	Entfernen einer Sonde eines Antirefluxsystems zur Unterstützung der ösophagealen Sphinkterfunktion, laparoskopisch
42.52↔	Intrathorakale Ösophagogastrostomie		
42.53↔	Intrathorakale Ösophagusanastomose mit Interposition von Dünndarm		
42.54↔	Sonstige intrathorakale Ösophagoenterostomie		
42.55↔	Intrathorakale Ösophagusanastomose mit Interposition von Dickdarm		
42.56↔	Sonstige intrathorakale Ösophagokolostomie		
42.58↔	Intrathorakale Ösophagusanastomose mit anderer Interposition		
42.59↔	Sonstige intrathorakale Ösophagusanastomose		
42.61↔	Prästernale Ösophagoösophagostomie		
42.62↔	Prästernale Ösophagogastrostomie		
42.63↔	Prästernale Ösophagusanastomose mit Interposition von Dünndarm		
42.64↔	Sonstige prästernale Ösophagoenterostomie		
42.65↔	Prästernale Ösophagusanastomose mit Interposition von Dickdarm		
42.66↔	Sonstige prästernale Ösophagokolostomie		
42.68↔	Sonstige prästernale Ösophagusanastomose mit Interposition		
42.69↔	Sonstige prästernale Ösophagusanastomose		
42.7x.00↔	Ösophagomyotomie, n.n.bez.		
42.7x.11↔	Ösophagomyotomie, offen chirurgisch		
42.7x.12↔	Ösophagomyotomie, laparoskopisch		

42.99.3e↔	Revision ohne Ersatz eines Antirefluxsystems zur Unterstützung der ösophagealen Sphinkterfunktion, offen chirurgisch	44.5x.21↔	Revision einer Magenanastomose nach Magenbypass oder mit intestinaler Interposition, offen chirurgisch
42.99.3f↔	Revision ohne Ersatz eines Antirefluxsystems zur Unterstützung der ösophagealen Sphinkterfunktion, laparoskopisch	44.5x.22↔	Revision einer Magenanastomose nach Magenbypass oder mit intestinaler Interposition, laparoskopisch
43.0↔	Gastrotomie	44.5x.31↔	Pouchrevision nach Gastric Bypass, offen chirurgisch
43.5↔	Partielle Gastrektomie mit Anastomose zum Ösophagus	44.5x.32↔	Pouchrevision nach Gastric Bypass, laparoskopisch
43.6x.00↔	Partielle Gastrektomie mit Anastomose zum Duodenum, n.n.bez.	44.5x.41↔	Revision nach biliopankreatischer Diversion [BPD], offen chirurgisch
43.6x.10↔	Pylorusresektion mit Anastomose zum Duodenum	44.5x.42↔	Revision nach biliopankreatischer Diversion [BPD], laparoskopisch
43.6x.20↔	Billroth I	44.5x.43↔	Reversal nach biliopankreatischer Diversion (BPD), offen chirurgisch
43.6x.99↔	Partielle Gastrektomie mit Anastomose zum Duodenum, sonstige	44.5x.44↔	Reversal nach biliopankreatischer Diversion (BPD), laparoskopisch
43.7x.00↔	Partielle Gastrektomie mit Anastomose zum Jejunum, n.n.bez.	44.5x.51↔	Reversal nach Gastric Bypass, offen chirurgisch
43.7x.10↔	Partielle Gastrektomie (2/3-Resektion) mit Anastomose zum Jejunum	44.5x.52↔	Reversal nach Gastric Bypass, laparoskopisch
43.7x.20↔	Partielle Gastrektomie (4/5-Resektion) mit Anastomose zum Jejunum	44.5x.99↔	Revision einer Magenanastomose, sonstige
43.7x.99↔	Partielle Gastrektomie mit Anastomose zum Jejunum, sonstige	44.61↔	Naht einer Magenverletzung
43.81↔	Partielle Gastrektomie mit Dünndarmtransposition	44.64↔	Gastropexie
43.89.00↔	Sonstige partielle Gastrektomie, n.n.bez.	44.65.00↔	Ösophagogastroplastik, n.n.bez.
43.89.10↔	Segmentresektion des Magens	44.65.10↔	Ösophagogastroplastik, Kardioplastik, offen chirurgisch
43.89.20↔	Biliopankreatische Diversion des Magens nach Scopinaro, offen chirurgisch	44.65.20↔	Ösophagogastroplastik, (Hemi-)Fundoplikatio, offen chirurgisch
43.89.21↔	Biliopankreatische Diversion des Magens nach Scopinaro, laparoskopisch	44.65.99↔	Ösophagogastroplastik, sonstige
43.89.30↔	Biliopankreatische Diversion des Magens mit Duodenal-Switch [BPD-DS], offen chirurgisch	44.66.00↔	Sonstige Massnahmen zur Rekonstruktion der ösophagogastrischen Sphinkterfunktion, n.n.bez.
43.89.31↔	Biliopankreatische Diversion des Magens mit Duodenal-Switch [BPD-DS], laparoskopisch	44.66.11↔	Hiatus Plastik bei bariatrischem Eingriff, offen chirurgisch
43.89.40↔	Sleeve resection, offen chirurgisch	44.66.99↔	Sonstige Massnahmen zur Rekonstruktion der ösophagogastrischen Sphinkterfunktion, sonstige
43.89.41↔	Sleeve resection, laparoskopisch	44.67.00↔	Laparoskopische Massnahmen zur Rekonstruktion der ösophagogastrischen Sphinkterfunktion, n.n.bez.
43.89.42↔	Sleeve resection nach Magenband, offen chirurgisch	44.67.10↔	Laparoskopische Massnahmen zur Rekonstruktion der ösophagogastrischen Sphinkterfunktion, Kardioplastik, laparoskopisch
43.89.43↔	Sleeve resection nach Magenband, laparoskopisch	44.67.20↔	Laparoskopische Massnahmen zur Rekonstruktion der ösophagogastrischen Sphinkterfunktion, (Hemi-)Fundoplikatio, laparoskopisch
43.89.44↔	Re-sleeve resection, offen chirurgisch	44.67.99↔	Laparoskopische Massnahmen zur Rekonstruktion der ösophagogastrischen Sphinkterfunktion, sonstige
43.89.45↔	Re-sleeve resection, laparoskopisch	44.68.00↔	Gastroplastik, n.n.bez.
43.89.50↔	Duodenal-Switch nach Sleeve resection (Zweiteingriff), offen chirurgisch	44.68.10↔	Vertikale Gastroplastik, laparoskopisch
43.89.51↔	Duodenal-Switch nach Sleeve resection (Zweiteingriff), laparoskopisch	44.68.11↔	Vertikale Gastroplastik, offen chirurgisch
43.89.90↔	Sonstige atypische partielle Gastrektomie	44.68.99↔	Gastroplastik, sonstige
43.89.99↔	Sonstige partielle Gastrektomie, sonstige	44.69↔	Sonstige Rekonstruktion am Magen
43.91↔	Totale Gastrektomie mit intestinaler Interposition	44.93↔	Einsetzen eines Magenballons
43.99.00↔	Sonstige totale Gastrektomie, n.n.bez.	44.94↔	Entfernen eines Magenballons
43.99.10↔	Restgastrektomie nach bariatrischem Voreingriff, offen chirurgisch	44.95.00↔	Restriktive Magenoperation, n.n.bez.
43.99.11↔	Restgastrektomie nach bariatrischem Voreingriff, laparoskopisch	44.95.11↔	Gastric banding, offen chirurgisch
43.99.99↔	Sonstige totale Gastrektomie, sonstige	44.95.12↔	Gastric banding, laparoskopisch
44.21↔	Dilatation des Pylorus durch Inzision	44.95.99↔	Restriktive Magenoperation, sonstige
44.29↔	Sonstige Pyloroplastik	44.96.00↔	Revision von restriktiven Magenoperationen, n.n.bez.
44.31.00↔	Magenbypass, n.n.bez.	44.96.11↔	Bandreposition nach Gastric Banding, offen chirurgisch
44.31.09↔	Magenbypass, sonstige	44.96.12↔	Bandreposition nach Gastric Banding, laparoskopisch
44.31.11↔	Proximaler Magenbypass, offen chirurgisch	44.96.13↔	Bandwechsel nach Gastric Banding, offen chirurgisch
44.31.12↔	Proximaler Magenbypass, laparoskopisch	44.96.14↔	Bandwechsel nach Gastric Banding, laparoskopisch
44.31.13↔	Proximaler Magenbypass nach Sleeve resection, reversal Eingriff, offen chirurgisch	44.96.16↔	Katheterreparation nach Gastric banding, mit intraabdominalem Eingriff, offen chirurgisch
44.31.14↔	Proximaler Magenbypass nach Sleeve resection, reversal Eingriff, laparoskopisch	44.96.17↔	Katheterreparation nach Gastric banding, mit intraabdominalem Eingriff, laparoskopisch
44.31.15↔	Proximaler Magenbypass nach Gastric Banding, nach bariatrischem Voreingriff, offen chirurgisch	44.96.18↔	Portwechsel nach Gastric Banding
44.31.16↔	Proximaler Magenbypass nach Gastric Banding, nach bariatrischem Voreingriff, laparoskopisch	44.96.99↔	Revision von restriktiven Magenoperationen, sonstige
44.31.21↔	Distaler Magenbypass, offen chirurgisch	44.97.00↔	Entfernen von Vorrichtung(en) einer Magenrestriktion, n.n.bez.
44.31.22↔	Distaler Magenbypass, laparoskopisch	44.97.11↔	Entfernen von Magenband, offen chirurgisch
44.31.31↔	Omega-loop Gastric Bypass, offen chirurgisch	44.97.12↔	Entfernen von Magenband, laparoskopisch
44.31.32↔	Omega-loop Gastric Bypass, laparoskopisch	44.97.99↔	Entfernen von Vorrichtung(en) einer Magenrestriktion, sonstige
44.38↔	Laparoskopische Gastroenterostomie	45.50↔	Isolation eines Darmsegments, n.n.bez.
44.39↔	Sonstige Gastroenterostomie	45.51↔	Isolation eines Dünndarmsegments
44.5x.00↔	Revision einer Magenanastomose, n.n.bez.	45.52↔	Isolation eines Dickdarmsegments
44.5x.10↔	Revision einer Magenanastomose nach Billroth I und II-Operation	45.61↔	Multiple Segmentresektion am Dünndarm
		45.62↔	Sonstige Teilresektion am Dünndarm
		45.63.00↔	Totalexstirpation des Dünndarms, n.n.bez.
		45.63.99↔	Totalexstirpation des Dünndarms, sonstige

45.70↔	Teilresektion am Dickdarm, n.n.bez.	48.66.22↔	Anteriore Rektumresektion, mit Enterostoma und Blindverschluss, offen chirurgisch
45.71↔	Multiple Segmentresektion am Dickdarm	48.66.23↔	Anteriore Rektumresektion, mit Anastomose, laparoskopisch
45.73↔	Hemikolektomie rechts	48.66.24↔	Anteriore Rektumresektion, mit Enterostoma und Blindverschluss, laparoskopisch
45.74↔	Resektion des Colon transversum	48.66.25↔	Anteriore Rektumresektion, peranal
45.75↔	Hemikolektomie links	48.66.31↔	Tiefe anteriore Rektumresektion, mit Anastomose, offen chirurgisch
45.76.00↔	Sigmoidektomie, n.n.bez.	48.66.32↔	Tiefe anteriore Rektumresektion, mit Enterostoma und Blindverschluss, offen chirurgisch
45.76.09↔	Sigmoidektomie, sonstige	48.66.33↔	Tiefe anteriore Rektumresektion, mit Anastomose, laparoskopisch
45.76.11↔	Sigmoidektomie, offen chirurgisch	48.66.34↔	Tiefe anteriore Rektumresektion, mit Enterostoma und Blindverschluss, laparoskopisch
45.76.21↔	Sigmoidektomie, laparoskopisch	48.66.35↔	Tiefe anteriore Rektumresektion, mit Anastomose, peranal
45.79.00↔	Sonstige Teilresektion am Dickdarm, n.n.bez.	48.69↔	Sonstige Rektumresektion
45.79.10↔	Segmentresektion am Dickdarm	48.74↔	Rektorektostomie
45.79.11↔	Resektion multipler Dickdarmsegmente	49.74↔	M. gracilis-Transposition bei Analinkontinenz
45.79.12↔	Subtotale Kolektomie	50.0↔	Hepatotomie
45.79.20↔	Erweiterte Sigmaresektion	50.21.11↔	Fenestration einer oder mehrerer Leberzyste(n), offen chirurgisch
45.79.22↔	Erweiterte subtotale Kolonresektion	50.21.12↔	Fenestration einer oder mehrerer Leberzyste(n), laparoskopisch
45.79.23↔	Erweiterte Hemikolektomie rechts, offen chirurgisch	50.23.11↔	Lokale Leberexzision von 1-2 Herden, je bis zu 4 cm im Durchmesser, offen chirurgisch
45.79.24↔	Erweiterte Hemikolektomie rechts, laparoskopisch	50.23.12↔	Lokale Leberexzision von 1-2 Herden, mindestens 1 Herd über 4 cm im Durchmesser, offen chirurgisch
45.79.25↔	Erweiterte Hemikolektomie links, offen chirurgisch	50.23.13↔	Lokale Leberexzision von 3 und mehr Herden, offen chirurgisch
45.79.26↔	Erweiterte Hemikolektomie links, laparoskopisch	50.25.11↔	Lokale Leberexzision von 1-2 Herden, je bis zu 4 cm im Durchmesser, laparoskopisch
45.79.29↔	Sonstige erweiterte Teilresektion am Dickdarm	50.25.12↔	Lokale Leberexzision von 1-2 Herden, mindestens 1 Herd über 4 cm im Durchmesser, laparoskopisch
45.79.99↔	Sonstige Teilresektion am Dickdarm, sonstige	50.25.13↔	Lokale Leberexzision von 3 und mehr Herden, laparoskopisch
45.8x.00↔	Totale intraabdominelle Kolektomie, n.n.bez.	50.27.11↔	Lokale Destruktion von Läsion oder Gewebe der Leber, durch Alkoholinjektion, offen chirurgisch
45.8x.20↔	Totale intraabdominelle Kolektomie, Erweiterte totale Kolektomie	50.27.12↔	Lokale Destruktion von Läsion oder Gewebe der Leber, durch hochfrequenzinduzierte Thermotherapie, offen chirurgisch
45.8x.30↔	Totale intraabdominelle Kolektomie, Erweiterte totale Proktokolektomie	50.27.13↔	Lokale Destruktion von Läsion oder Gewebe der Leber, durch Kryotherapie, offen chirurgisch
45.8x.99↔	Totale intraabdominelle Kolektomie, sonstige	50.27.14↔	Lokale Destruktion von Läsion oder Gewebe der Leber, durch Laser, offen chirurgisch
45.90↔	Intestinale Anastomose, n.n.bez.	50.27.15↔	Lokale Destruktion von Läsion oder Gewebe der Leber, durch irreversible Elektroporation, offen chirurgisch
45.91.00↔	Dünndarm-Dünndarm-Anastomose, n.n.bez.	50.27.19↔	Lokale Destruktion von Läsion oder Gewebe der Leber, offen chirurgisch, sonstige
45.91.11↔	Neuanlage einer Fusspunktanastomose am Dünndarm nach bariatrischem Voreingriff, offen chirurgisch	50.27.21↔	Lokale Destruktion von Läsion oder Gewebe der Leber, durch Alkoholinjektion, laparoskopisch
45.91.12↔	Neuanlage einer Fusspunktanastomose am Dünndarm nach bariatrischem Voreingriff, laparoskopisch	50.27.22↔	Lokale Destruktion von Läsion oder Gewebe der Leber, durch Thermotherapie, laparoskopisch
45.91.99↔	Dünndarm-Dünndarm-Anastomose, sonstige	50.27.23↔	Lokale Destruktion von Läsion oder Gewebe der Leber, durch Kryotherapie, laparoskopisch
45.92↔	Anastomose des Dünndarms zum Rektumstumpf	50.27.24↔	Lokale Destruktion von Läsion oder Gewebe der Leber, durch Laser, laparoskopisch
45.93↔	Sonstige Dünndarm-Dickdarm-Anastomose	50.27.25↔	Lokale Destruktion von Läsion oder Gewebe der Leber, durch irreversible Elektroporation, laparoskopisch
45.94↔	Dickdarm-Dickdarm-Anastomose	50.27.29↔	Lokale Destruktion von Läsion oder Gewebe der Leber, laparoskopisch, sonstige
45.95↔	Anastomose zum Anus	50.2a.11↔	Leberzystenresektion, offen chirurgisch
46.11↔	Temporäre Kolostomie	50.2a.12↔	Leberzystenresektion, laparoskopisch
46.13↔	Permanente Kolostomie	50.2a.21↔	Bisegmentektomie, offen chirurgisch
46.21↔	Temporäre Ileostomie	50.2a.22↔	Bisegmentektomie, laparoskopisch
46.23↔	Sonstige permanente Ileostomie	50.2a.23↔	Hemihepatektomie links, offen chirurgisch
46.33↔	Anlage eines Duodenostomie	50.2a.24↔	Hemihepatektomie links, laparoskopisch
46.34↔	Offen chirurgische Anlage einer Jejunostomie	50.2a.25↔	Erweiterte Hemihepatektomie links, offen chirurgisch
46.39.00↔	Sonstige Enterostomie, n.n.bez.	50.2a.26↔	Erweiterte Hemihepatektomie links, laparoskopisch
46.39.10↔	Sonstige Enterostomie, Anlage einer Bishop-Koop-Anastomose	50.2a.27↔	Hemihepatektomie rechts, offen chirurgisch
46.39.99↔	Sonstige Enterostomie, sonstige	50.2a.28↔	Hemihepatektomie rechts, laparoskopisch
48.1↔	Proktostomie	50.2a.2a↔	Erweiterte Hemihepatektomie rechts, offen chirurgisch
48.41↔	Submuköse Rektumresektion nach Soave	50.2a.2b↔	Erweiterte Hemihepatektomie rechts, laparoskopisch
48.49↔	Sonstige Rektumresektion mit Durchzugsverfahren	50.2a.2c↔	Sonstige Resektion mehrerer zusammenhängender Segmente, offen chirurgisch
48.50↔	Rektumresektion ohne Sphinktererhaltung, n.n.bez.	50.2a.2d↔	Sonstige Resektion mehrerer zusammenhängender Segmente, laparoskopisch
48.51↔	Abdominoperineale Rektumresektion		
48.52↔	Abdominoperineale Rektumresektion, erweitert		
48.53↔	Abdominosakrale, sakroperineale und perineale Rektumresektion		
48.54↔	Abdominosakrale, sakroperineale und perineale Rektumresektion, erweitert		
48.59↔	Rektumresektion ohne Sphinktererhaltung, sonstige		
48.65↔	Rektumresektion nach Duhamel		
48.66.00↔	Rektumresektion mit Sphinktererhaltung, n.n.bez.		
48.66.09↔	Rektumresektion mit Sphinktererhaltung, sonstige		
48.66.11↔	Manschettenresektion und tubuläre Resektion des Rektums, mit Anastomose, offen chirurgisch		
48.66.12↔	Manschettenresektion und tubuläre Resektion des Rektums, mit Enterostoma und Blindverschluss, offen chirurgisch		
48.66.13↔	Manschettenresektion und tubuläre Resektion des Rektums, mit Anastomose, laparoskopisch		
48.66.14↔	Manschettenresektion und tubuläre Resektion des Rektums, mit Enterostoma und Blindverschluss, laparoskopisch		
48.66.15↔	Manschettenresektion und tubuläre Resektion des Rektums, peranal		
48.66.21↔	Anteriore Rektumresektion, mit Anastomose, offen chirurgisch		

50.2b.11↔	Transsektion der Leber und Ligatur von Portalvenenästen, ALPPS, Schritt 1, offen chirurgisch	52.99.99↔	Sonstige offene Operation am Pankreas, sonstige
50.2b.12↔	Transsektion der Leber und Ligatur von Portalvenenästen, ALPPS, Schritt 1, laparoskopisch	53.7↔	Operation einer Zwerchfellhernie, abdominaler Zugang
50.2c.11↔	Bisegmentektomie zur Lebend-Organspende, offen chirurgisch	53.80↔	Operation einer Zwerchfellhernie durch thorakalen Zugang, n.n.bez.
50.2c.12↔	Bisegmentektomie zur Lebend-Organspende, laparoskopisch	53.81↔	Plikatur des Zwerchfells
50.2c.13↔	Hemihepatektomie links zur Lebend-Organspende, offen chirurgisch	53.82↔	Operation einer parasternalen Hernie
50.2c.14↔	Hemihepatektomie links zur Lebend-Organspende, laparoskopisch	54.94↔	Formung eines peritoneovaskulären Shunts
50.2c.15↔	Hemihepatektomie rechts zur Lebend-Organspende, offen chirurgisch	56.51.00↔	Aufbau einer kutanen Ureteroileostomie, n.n.bez.
50.2c.16↔	Hemihepatektomie rechts zur Lebend-Organspende, laparoskopisch	56.51.10↔	Aufbau einer kutanen Ureteroileostomie, Ureteroileokutaneostomie [Ileum-Conduit] oder Ureterokolokutaneostomie [Kolon-/Sigma-Conduit], offen chirurgisch
50.62↔	Verschluss einer Leberverletzung und Rekonstruktion, durch Naht	56.51.11↔	Aufbau einer kutanen Ureteroileostomie, Ureteroileokutaneostomie [Ileum-Conduit] oder Ureterokolokutaneostomie [Kolon-/Sigma-Conduit], laparoskopisch
50.63↔	Verschluss einer Leberverletzung und Rekonstruktion, durch Tamponade	56.51.12↔	Aufbau einer kutanen Ureteroileostomie, mit Darminterponat [Conduit] (nicht kontinentes Stoma), sonstiger Zugang
51.32↔	Anastomose zwischen Gallenblase und Darm	56.51.20↔	Aufbau einer kutanen Ureteroileostomie, Umwandlung einer anderen suprapvesikalen Harnableitung in eine kutane Ureteroileostomie
51.33↔	Anastomose zwischen Gallenblase und Pankreas	56.51.30↔	Aufbau einer kutanen Ureteroileostomie, mit Darmreservoir (kontinentes Stoma)
51.34↔	Anastomose zwischen Gallenblase und Magen	56.51.99↔	Aufbau einer kutanen Ureteroileostomie, sonstige
51.35↔	Sonstige Anastomose der Gallenblase	56.52.00↔	Revision einer kutanen Ureteroileostomie, n.n.bez.
51.36↔	Choledochoenterostomie	56.52.10↔	Revision einer kutanen Ureteroileostomie, mit Darminterponat [Conduit]
51.37↔	Anastomose zwischen Ductus hepaticus und Gastrointestinaltrakt	56.52.20↔	Revision einer kutanen Ureteroileostomie, mit Darmreservoir (kontinentes Stoma)
51.39↔	Sonstige Gallenganganastomose	56.52.99↔	Revision einer kutanen Ureteroileostomie, sonstige
52.01.12↔	Transgastrale Drainage einer Pankreaszyste, offen chirurgisch	56.61.00↔	Aufbau einer anderen kutanen Ureterostomie, n.n.bez.
52.01.13↔	Transgastrale Drainage einer Pankreaszyste, laparoskopisch	56.61.10↔	Aufbau einer anderen kutanen Ureterostomie, Ureterokutaneostomie und Transureterokutaneostomie, laparoskopisch
52.01.22↔	Transduodenale Drainage einer Pankreaszyste, offen chirurgisch	56.61.20↔	Aufbau einer anderen kutanen Ureterostomie, Umwandlung einer anderen suprapvesikalen Harnableitung in eine kutane Ureterostomie
52.01.23↔	Transduodenale Drainage einer Pankreaszyste, laparoskopisch	56.61.99↔	Aufbau einer anderen kutanen Ureterostomie, sonstige
52.4↔	Interne Drainage einer Pankreaszyste	56.62↔	Revision einer anderen kutanen Ureterostomie
52.50↔	Partielle Pankreatektomie, n.n.bez.	56.71.00↔	Harnableitung in den Darm, n.n.bez.
52.51.10↔	Proximale Pankreatektomie, pyloruserhaltend	56.71.10↔	Ureterosigmoideostomie mit Reservoirbildung, offen chirurgisch
52.51.20↔	Proximale Pankreatektomie, duodenumhaltend	56.71.11↔	Ureterosigmoideostomie mit Reservoirbildung, laparoskopisch
52.51.31↔	Pankreatikoduodenale Resektion mit Teilresektion des Magens	56.71.20↔	Umwandlung einer anderen suprapvesikalen Harnableitung in eine Harnableitung in den Darm
52.52.11↔	Distale Pankreatektomie, offen chirurgisch	56.71.99↔	Harnableitung in den Darm, sonstige
52.52.12↔	Distale Pankreatektomie, laparoskopisch	56.72↔	Revision einer ureterointestinalen Anastomose
52.54↔	Segmentresektion am Pankreaskörper	57.71.00↔	Radikale Zystektomie, n.n.bez.
52.59↔	Sonstige partielle Pankreatektomie	57.71.10↔	Radikale Zystektomie, ohne Urethrektomie, beim Mann, offen chirurgisch
52.60↔	Totale Pankreatektomie, n.n.bez.	57.71.11↔	Radikale Zystektomie, ohne Urethrektomie, beim Mann, laparoskopisch
52.61↔	Totale Pankreatektomie mit partieller Gastrektomie	57.71.20↔	Radikale Zystektomie, mit Urethrektomie, beim Mann, offen chirurgisch
52.62↔	Totale Pankreatektomie, pyloruserhaltend	57.71.21↔	Radikale Zystektomie, mit Urethrektomie, beim Mann, laparoskopisch
52.63↔	Totale Pankreatektomie, duodenumhaltend	57.71.30↔	Radikale Zystektomie, ohne Urethrektomie, bei der Frau, offen chirurgisch
52.92↔	Sondierung des Ductus pancreaticus	57.71.31↔	Radikale Zystektomie, ohne Urethrektomie, bei der Frau, laparoskopisch
52.95.00↔	Sonstige Operation am Pankreas, n.n.bez.	57.71.40↔	Radikale Zystektomie, mit Urethrektomie, bei der Frau, offen chirurgisch
52.95.10↔	Extraktion von Stein(en) aus dem Ductus pancreaticus, offen chirurgisch	57.71.41↔	Radikale Zystektomie, mit Urethrektomie, bei der Frau, laparoskopisch
52.95.11↔	Extraktion von Stein(en) aus dem Ductus pancreaticus, laparoskopisch	57.71.50↔	Radikale Zystektomie, Becken-Eviszeration (Exenteration) beim Mann, offen chirurgisch
52.95.20↔	Dilatation des Ductus pancreaticus, laparoskopisch	57.71.51↔	Radikale Zystektomie, Becken-Eviszeration (Exenteration) beim Mann, laparoskopisch
52.95.30↔	Einlage einer Drainage in den Pankreasgang, offen chirurgisch	57.71.99↔	Radikale Zystektomie, sonstige
52.95.31↔	Einlage einer Drainage in den Pankreasgang, laparoskopisch	57.87.10↔	Rekonstruktion an der Harnblase, mit Ileum, Kolon oder Magen, offen chirurgisch
52.95.40↔	Einlage oder Wechsel eines nicht selbstexpandierenden Stents (Prothese) in den Pankreasgang, offen chirurgisch	57.87.11↔	Rekonstruktion an der Harnblase, mit Ileum, Kolon oder Magen, laparoskopisch
52.95.41↔	Einlage oder Wechsel eines nicht selbstexpandierenden Stents (Prothese) in den Pankreasgang, laparoskopisch		
52.95.50↔	Einlage oder Wechsel eines selbstexpandierenden Stents (Prothese) in den Pankreasgang, offen chirurgisch		
52.95.51↔	Einlage oder Wechsel eines selbstexpandierenden Stents (Prothese) in den Pankreasgang, laparoskopisch		
52.95.60↔	Plastische Rekonstruktion des Ductus pancreaticus, laparoskopisch		
52.95.70↔	Plastische Rekonstruktion des Pankreas		
52.95.90↔	Sonstige endoskopische Operation am Pankreas		
52.96↔	Anastomose des Pankreas		
52.99.00↔	Sonstige offene Operation am Pankreas, n.n.bez.		
52.99.10↔	Sonstige offene Operation am Pankreas, Dilatation des Ductus pancreaticus		
52.99.20↔	Sonstige offene Operation am Pankreas, Plastische Rekonstruktion des Ductus pancreaticus		

57.87.20↔	Umwandlung einer anderen supravvesikalen Harnableitung in eine Ersatzharnblase, offen chirurgisch	78.49.36↔	Kolumnotomie und polysegmentale dorsale Lordosierungsspondylodese (DLS) nach Zielke (z.B. bei Kyphose)
57.87.21↔	Umwandlung einer anderen supravvesikalen Harnableitung in eine Ersatzharnblase, laparoskopisch	78.49.37↔	Kolumnotomie und transpedikuläre Subtraktionsosteotomie (z.B. nach Thomasen oder Hsu-Yau-Leong) (z.B. bei Kyphose)
57.87.30↔	Reduktionsplastik der Harnblase, offen chirurgisch	78.49.38↔	Kolumnotomie und monosegmentale zervikothorakale Lordosierungsspondylodese (z.B. nach Mason, Urist oder Simmons) (z.B. bei Kyphose)
57.87.31↔	Reduktionsplastik der Harnblase, laparoskopisch	78.49.40↔	Komplexe Rekonstruktion der Wirbelsäule (z.B. bei Skoliose) durch wachstumslenkende Epiphyseodese mittels Klammern aus einer Form-Gedächtnis-Legierung [Shape Memory Alloy (SMA)-Staples], 1 Klammer
57.87.40↔	Augmentation der Harnblase, offen chirurgisch	78.49.41↔	Komplexe Rekonstruktion der Wirbelsäule (z.B. bei Skoliose) durch wachstumslenkende Epiphyseodese mittels Klammern aus einer Form-Gedächtnis-Legierung [Shape Memory Alloy (SMA)-Staples], 2 Klammern
57.87.41↔	Augmentation der Harnblase, laparoskopisch	78.49.42↔	Komplexe Rekonstruktion der Wirbelsäule (z.B. bei Skoliose) durch wachstumslenkende Epiphyseodese mittels Klammern aus einer Form-Gedächtnis-Legierung [Shape Memory Alloy (SMA)-Staples], 3 Klammern
68.8↔	Becken-Eviszeration	78.49.43↔	Komplexe Rekonstruktion der Wirbelsäule (z.B. bei Skoliose) durch wachstumslenkende Epiphyseodese mittels Klammern aus einer Form-Gedächtnis-Legierung [Shape Memory Alloy (SMA)-Staples], 4 Klammern
71.5↔	Radikale Vulvektomie	78.49.44↔	Komplexe Rekonstruktion der Wirbelsäule (z.B. bei Skoliose) durch wachstumslenkende Epiphyseodese mittels Klammern aus einer Form-Gedächtnis-Legierung [Shape Memory Alloy (SMA)-Staples], 5 Klammern
76.44.00↔	Totale Ostektomie an anderen Gesichtsschädelknochen mit gleichzeitiger Rekonstruktion, n.n.bez.	78.49.45↔	Komplexe Rekonstruktion der Wirbelsäule (z.B. bei Skoliose) durch wachstumslenkende Epiphyseodese mittels Klammern aus einer Form-Gedächtnis-Legierung [Shape Memory Alloy (SMA)-Staples], 6 Klammern
76.44.10↔	Totale Ostektomie an anderen Gesichtsschädelknochen, Rekonstruktion mit mikrovaskulär-anatomisiertem Transplantat	78.49.46↔	Komplexe Rekonstruktion der Wirbelsäule (z.B. bei Skoliose) durch wachstumslenkende Epiphyseodese mittels Klammern aus einer Form-Gedächtnis-Legierung [Shape Memory Alloy (SMA)-Staples], 7 Klammern
76.44.11↔	Totale Ostektomie an anderen Gesichtsschädelknochen, Rekonstruktion mit nicht vaskularisiertem Transplantat	78.49.47↔	Komplexe Rekonstruktion der Wirbelsäule (z.B. bei Skoliose) durch wachstumslenkende Epiphyseodese mittels Klammern aus einer Form-Gedächtnis-Legierung [Shape Memory Alloy (SMA)-Staples], 8 Klammern
76.44.19↔	Totale Ostektomie an anderen Gesichtsschädelknochen mit sonstiger Rekonstruktion	78.49.48↔	Komplexe Rekonstruktion der Wirbelsäule (z.B. bei Skoliose) durch wachstumslenkende Epiphyseodese mittels Klammern aus einer Form-Gedächtnis-Legierung [Shape Memory Alloy (SMA)-Staples], 9 Klammern
76.44.99↔	Totale Ostektomie an anderen Gesichtsschädelknochen mit gleichzeitiger Rekonstruktion, sonstige	78.49.4a↔	Komplexe Rekonstruktion der Wirbelsäule (z.B. bei Skoliose) durch wachstumslenkende Epiphyseodese mittels Klammern aus einer Form-Gedächtnis-Legierung [Shape Memory Alloy (SMA)-Staples], 10 Klammern
76.46.00↔	Sonstige Rekonstruktion an anderen Gesichtsschädelknochen, n.n.bez.	78.49.4b↔	Komplexe Rekonstruktion der Wirbelsäule (z.B. bei Skoliose) durch wachstumslenkende Epiphyseodese mittels Klammern aus einer Form-Gedächtnis-Legierung [Shape Memory Alloy (SMA)-Staples], 11 Klammern
76.46.10↔	Sonstige Rekonstruktion an anderen Gesichtsschädelknochen mit mikrovaskulär-anatomisiertem Transplantat	78.49.4c↔	Komplexe Rekonstruktion der Wirbelsäule (z.B. bei Skoliose) durch wachstumslenkende Epiphyseodese mittels Klammern aus einer Form-Gedächtnis-Legierung [Shape Memory Alloy (SMA)-Staples], 12 Klammern
76.46.99↔	Sonstige Rekonstruktion an anderen Gesichtsschädelknochen, sonstige	78.49.4d↔	Komplexe Rekonstruktion der Wirbelsäule (z.B. bei Skoliose) durch wachstumslenkende Epiphyseodese mittels Klammern aus einer Form-Gedächtnis-Legierung [Shape Memory Alloy (SMA)-Staples], 13 und mehr Klammern
76.92.20↔	Einsetzen von CAD-Implantat an Gesichtsschädel ohne Beteiligung des Hirnschädels, bis zu 2 Regionen	78.49.4e↔	Komplexe Rekonstruktion der Wirbelsäule (z.B. bei Skoliose) durch dorso-ventrale Epiphyseodese
76.92.21↔	Einsetzen von CAD-Implantat an Gesichtsschädel ohne Beteiligung des Hirnschädels, ab 3 Regionen	78.49.4f↔	Komplexe Rekonstruktion der Wirbelsäule (z.B. bei Skoliose) durch unilaterale Epiphyseodese mit dorsaler Wirbelfusion
76.92.30↔	Einsetzen eines CAD-Implantats an Maxilla, zur plastischen Rekonstruktion eines einfachen Defekts	78.49.4g↔	Komplexe Rekonstruktion der Wirbelsäule (z.B. bei Skoliose) durch bilaterale Epiphyseodese mit dorsaler Wirbelfusion
76.92.31↔	Einsetzen eines CAD-Implantats an Maxilla, zur plastischen Rekonstruktion eines grossen oder komplexen Defekts	78.49.50↔	Dorsal oder ventral instrumentierte Korrekturspondylodese (z.B. bei Skoliose), n.n.bez.
77.91.00↔	Totale Resektion von Skapula, Klavikula, Rippen und Sternum, n.n.bez.	78.49.51↔	Dorsal instrumentierte Korrekturspondylodese (z.B. bei Skoliose), nicht primärstabil, 3 bis 6 Segmente
77.91.10↔	Totale Resektion von Skapula und Klavikula	78.49.52↔	Dorsal instrumentierte Korrekturspondylodese (z.B. bei Skoliose), nicht primärstabil, 7 bis 10 Segmente
77.91.11↔	Totale Resektion einer Rippe	78.49.53↔	Dorsal instrumentierte Korrekturspondylodese (z.B. bei Skoliose), nicht primärstabil, 11 oder mehr Segmente
77.91.12↔	Totale Resektion einer Halsrippe		
77.91.13↔	Totale Resektion des Sternums		
77.91.99↔	Totale Resektion von Skapula, Klavikula, Rippen und Sternum, sonstige		
78.49.21↔	Wirbelkörperersatz durch Implantat (z.B. bei Kyphose), 1 Wirbelkörper		
78.49.22↔	Wirbelkörperersatz durch Implantat (z.B. bei Kyphose), 2 Wirbelkörper		
78.49.23↔	Wirbelkörperersatz durch Implantat (z.B. bei Kyphose), 3 Wirbelkörper		
78.49.24↔	Wirbelkörperersatz durch Implantat (z.B. bei Kyphose), 4 Wirbelkörper		
78.49.25↔	Wirbelkörperersatz durch Implantat (z.B. bei Kyphose), 5 oder mehr Wirbelkörper		
78.49.26↔	Wirbelkörperersatz durch sonstige Materialien (z.B. bei Kyphose), 1 Wirbelkörper		
78.49.27↔	Wirbelkörperersatz durch sonstige Materialien (z.B. bei Kyphose), 2 Wirbelkörper		
78.49.28↔	Wirbelkörperersatz durch sonstige Materialien (z.B. bei Kyphose), 3 Wirbelkörper		
78.49.29↔	Wirbelkörperersatz (z.B. bei Kyphose), sonstige		
78.49.2a↔	Wirbelkörperersatz durch sonstige Materialien (z.B. bei Kyphose), 4 oder mehr Wirbelkörper		
78.49.31↔	Komplexe Rekonstruktion der Wirbelsäule (z.B. bei Kyphose) durch vorderen Abstützspan		
78.49.32↔	Komplexe Rekonstruktion der Wirbelsäule (z.B. bei Kyphose) durch Kyphektomie (z.B. nach Lindseth-Selzer)		
78.49.33↔	Komplexe Rekonstruktion der Wirbelsäule (z.B. bei Kyphose) durch dorsale Korrektur ohne ventrales Release		
78.49.34↔	Komplexe Rekonstruktion der Wirbelsäule (z.B. bei Kyphose) durch dorsale Korrektur mit ventralem Release		
78.49.35↔	Komplexe Rekonstruktion der Wirbelsäule (z.B. bei Kyphose) durch dorsoventrale Korrektur		

78.49.54↔	Dorsal instrumentierte Korrekturspondylodese (z.B. bei Skoliose), primärstabil, 3 bis 6 Segmente	81.12.99↔	Arthrodesse Double, sonstige
78.49.55↔	Dorsal instrumentierte Korrekturspondylodese (z.B. bei Skoliose), primärstabil, 7 bis 10 Segmente	81.22↔	Knie-Arthrodesse
78.49.56↔	Dorsal instrumentierte Korrekturspondylodese (z.B. bei Skoliose), primärstabil, 11 oder mehr Segmente	81.31↔	Reoperation einer Spondylodese an Atlas-Axis
78.49.57↔	Ventral instrumentierte Korrekturspondylodese (z.B. bei Skoliose), nicht primärstabil, 3 bis 6 Segmente	81.32↔	Reoperation einer sonstigen zervikalen Spondylodese mit ventralem Zugang
78.49.58↔	Ventral instrumentierte Korrekturspondylodese (z.B. bei Skoliose), nicht primärstabil, 7 bis 10 Segmente	81.33↔	Reoperation einer sonstigen zervikalen Spondylodese mit dorsalem Zugang
78.49.59↔	Dorsal oder ventral instrumentierte Korrekturspondylodese (z.B. bei Skoliose), sonstige	81.34↔	Reoperation einer dorsalen und dorsolumbalen Spondylodese, ventraler Zugang
78.49.5a↔	Ventral instrumentierte Korrekturspondylodese (z.B. bei Skoliose), nicht primärstabil, 11 oder mehr Segmente	81.35↔	Reoperation einer dorsalen und dorsolumbalen Spondylodese, dorsaler Zugang
78.49.5b↔	Ventral instrumentierte Korrekturspondylodese (z.B. bei Skoliose), primärstabil, 3 bis 6 Segmente	81.36↔	Reoperation einer lumbalen und lumbosakralen Spondylodese, ventraler Zugang
78.49.5c↔	Ventral instrumentierte Korrekturspondylodese (z.B. bei Skoliose), primärstabil, 7 bis 10 Segmente	81.37↔	Reoperation einer lumbalen und lumbosakralen Spondylodese, intratransversaler Zugang
78.49.5d↔	Ventral instrumentierte Korrekturspondylodese (z.B. bei Skoliose), primärstabil, 11 oder mehr Segmente	81.38↔	Reoperation einer lumbalen und lumbosakralen Spondylodese, dorsaler Zugang
78.49.61↔	Dorsal und ventral kombiniert instrumentierte Korrekturspondylodese (z.B. bei Skoliose), nicht primärstabil, 3 bis 6 Segmente	81.51.00↔	Implantation einer Totalendoprothese des Hüftgelenks, n.n.bez.
78.49.62↔	Dorsal und ventral kombiniert instrumentierte Korrekturspondylodese (z.B. bei Skoliose), nicht primärstabil, 7 bis 10 Segmente	81.51.11↔	Erstimplantation einer Totalendoprothese des Hüftgelenks
78.49.63↔	Dorsal und ventral kombiniert instrumentierte Korrekturspondylodese (z.B. bei Skoliose), nicht primärstabil, 11 oder mehr Segmente	81.51.12↔	Erstimplantation einer Totalendoprothese des Hüftgelenks, Sonderprothese
78.49.64↔	Dorsal und ventral kombiniert instrumentierte Korrekturspondylodese (z.B. bei Skoliose), primärstabil, 3 bis 6 Segmente	81.51.13↔	Erstimplantation einer Oberflächenersatzprothese
78.49.65↔	Dorsal und ventral kombiniert instrumentierte Korrekturspondylodese (z.B. bei Skoliose), primärstabil, 7 bis 10 Segmente	81.51.21↔	Implantation einer Totalendoprothese des Hüftgelenks bei einem Prothesenwechsel
78.49.66↔	Dorsal und ventral kombiniert instrumentierte Korrekturspondylodese (z.B. bei Skoliose), primärstabil, 11 oder mehr Segmente	81.51.22↔	Implantation einer Totalendoprothese des Hüftgelenks, Sonderprothese bei einem Prothesenwechsel
78.49.69↔	Dorsal und ventral kombiniert instrumentierte Korrekturspondylodese (z.B. bei Skoliose), sonstige	81.51.23↔	Implantation einer Oberflächenersatzprothese bei einem Prothesenwechsel
78.49.71↔	Komplexe Rekonstruktion der Wirbelsäule (z.B. bei Skoliose) durch subkutane Harrington-Instrumentation	81.51.99↔	Implantation einer Totalendoprothese des Hüftgelenks, sonstige
78.49.72↔	Komplexe Rekonstruktion der Wirbelsäule (z.B. Skoliose) mittels Implantation von growing rods	81.52.00↔	Implantation einer Teilprothese des Hüftgelenks, Implantation von Teilkomponenten einer Hüftendoprothese, n.n.bez.
78.49.79↔	Komplexe Rekonstruktion der Wirbelsäule, sonstige	81.52.21↔	Erstimplantation einer Monokopfprothese
78.50.31↔	Osteosynthese durch Schrauben an der Wirbelsäule	81.52.22↔	Erstimplantation einer Duokopfprothese
78.50.32↔	Osteosynthese durch Drahtcerclage an der Wirbelsäule	81.52.31↔	Erstimplantation einer Stütz- resp. Pfannendachschale einer Hüftendoprothese
78.50.33↔	Osteosynthese durch Klammersystem an der Wirbelsäule	81.52.41↔	Implantation einer Monokopfprothese bei einem Prothesenwechsel
78.50.34↔	Osteosynthese durch Hakenplatten an der Wirbelsäule	81.52.42↔	Implantation einer Duokopfprothese bei einem Prothesenwechsel
78.50.35↔	Osteosynthese durch Schrauben-Stabsystem an der Wirbelsäule	81.52.51↔	Implantation einer Stütz- resp. Pfannendachschale einer Hüftendoprothese bei einem Wechsel
78.50.36↔	Osteosynthese durch ventrales Schrauben-Plattensystem an der Wirbelsäule	81.52.52↔	Implantation des Inlays einer Hüftendoprothese bei einem Wechsel
78.50.37↔	Osteosynthese durch dorsales Schrauben-Plattensystem an der Wirbelsäule	81.52.53↔	Implantation des Kopfs einer Hüftendoprothese bei einem Wechsel
78.50.39↔	Osteosyntheseverfahren an der Wirbelsäule, sonstige	81.52.54↔	Implantation von Kopf sowie Inlay einer Hüftendoprothese bei einem Wechsel
81.01↔	Spondylodese an Atlas-Axis	81.52.55↔	Implantation von Kopf, Inlay sowie Pfanne einer Hüftendoprothese bei einem Wechsel
81.02↔	Sonstige zervikale Spondylodese mit ventralem Zugang	81.52.56↔	Implantation von Inlay sowie Pfanne einer Hüftendoprothese bei einem Wechsel
81.03↔	Sonstige zervikale Spondylodese mit dorsalem Zugang	81.52.57↔	Implantation von Stütz- resp. Pfannendachschale sowie Pfanne einer Hüftendoprothese bei einem Wechsel
81.04↔	Thorakale und thorakolumbale Spondylodese, ventraler Zugang	81.52.58↔	Implantation von Stütz- resp. Pfannendachschale, Pfanne sowie Kopf einer Hüftendoprothese bei einem Wechsel
81.05↔	Thorakale und thorakolumbale Spondylodese, dorsaler Zugang	81.52.5a↔	Implantation von Schaft sowie Kopf einer Hüftendoprothese bei einem Wechsel
81.06↔	Lumbale und lumbosakrale Spondylodese, ventraler Zugang	81.52.5b↔	Implantation von Schaft, Kopf sowie Inlay einer Hüftendoprothese bei einem Wechsel
81.07↔	Lumbale und lumbosakrale Spondylodese, intratransversaler Zugang	81.52.99↔	Implantation einer Teilprothese des Hüftgelenks, Implantation von Teilkomponenten einer Hüftendoprothese, sonstige
81.08↔	Lumbale und lumbosakrale Spondylodese, dorsaler Zugang	81.53↔	Revision ohne Ersatz einer Hüftendoprothese
81.11↔	Arthrodesse am Sprunggelenk	81.54.21↔	Erstimplantation einer Standard-Totalendoprothese des Kniegelenks
81.12.00↔	Arthrodesse Double, n.n.bez.	81.54.22↔	Erstimplantation einer Sonder-Totalendoprothese des Kniegelenks
81.12.10↔	Arthrodesse oberes Sprunggelenk mit unterem Sprunggelenk	81.54.23↔	Erstimplantation einer achsengeführten Totalendoprothese des Kniegelenks
81.12.11↔	Arthrodesse oberes Sprunggelenk mit unterem Sprunggelenk und Chopartgelenk	81.54.24↔	Erstimplantation einer unikondylären Schlittenprothese am Kniegelenk
81.12.12↔	Arthrodesse unteres Sprunggelenk, zwei Sprunggelenkshammern	81.54.25↔	Erstimplantation einer bikondylären Schlittenprothese am Kniegelenk
81.12.13↔	Arthrodesse unteres Sprunggelenk, drei Sprunggelenkshammern		

- 81.54.26↔ Erstimplantation eines kondylären Femurschildes mit Patella-Rückflächenersatz
- 81.54.31↔ Implantation einer Standard-Totalendoprothese des Kniegelenks bei einem Prothesenwechsel
- 81.54.32↔ Implantation einer Sonder-Totalendoprothese des Kniegelenks bei einem Prothesenwechsel
- 81.54.33↔ Implantation einer achsengeführten Totalendoprothese des Kniegelenks bei einem Prothesenwechsel
- 81.54.34↔ Implantation einer unikondylären Schlittenprothese bei einem Prothesenwechsel
- 81.54.35↔ Implantation einer bikondylären Schlittenprothese bei einem Prothesenwechsel
- 81.54.42↔ Implantation eines Patella-Rückflächenersatz bei einem Wechsel
- 81.54.43↔ Implantation des Inlays einer Knieprothese bei einem Wechsel
- 81.54.44↔ Implantation der Tibia- oder Femurkomponenten, sowie des Inlays einer unikondylären, resp. bikondylären Schlittenprothese oder einer Standard-Totalendoprothese des Knies bei einem Wechsel
- 81.54.45↔ Implantation der Tibia- oder Femurkomponenten, sowie des Inlays einer Sonder-Totalendoprothese oder einer achsengeführten Totalendoprothese des Knies, bei einem Wechsel
- 81.54.46↔ Implantation eines isolierten Ersatzes der femoralen Gleitfläche bei einem Wechsel
- 81.54.47↔ Implantation eines kondylären Femurschildes mit Patella-Rückflächenersatz bei einem Wechsel
- 81.55↔ Revision ohne Ersatz einer Knieprothese
- 81.56↔ Totalprothese des oberen Sprunggelenks
- 81.59.00↔ Revision des Gelenkersatzes der unteren Extremitäten, n.n.bez.
- 81.59.10↔ Revision des Gelenkersatzes der unteren Extremitäten, ohne Wechsel
- 81.59.11↔ Revision und Wechsel einer Sprunggelenkendoprothese
- 81.59.12↔ Revision und Wechsel einer Fusswurzelendoprothese
- 81.59.13↔ Revision und Wechsel einer Vorfuss- oder Zehenendoprothese
- 81.59.99↔ Revision des Gelenkersatzes der unteren Extremitäten, sonstige
- 81.62.00↔ Spondylodese oder Reoperation einer Spondylodese von 2-3 Wirbeln, n.n.bez.
- 81.62.10↔ Spondylodese von 2 Wirbeln, dorsal
- 81.62.11↔ Spondylodese von 2 Wirbeln, dorsal und ventral kombiniert, interkorporell
- 81.62.12↔ Spondylodese von 2 Wirbeln, ventral, interkorporell
- 81.62.13↔ Spondylodese von 2 Wirbeln, dorsal, dynamisch
- 81.62.20↔ Spondylodese von 3 Wirbeln, dorsal
- 81.62.21↔ Spondylodese von 3 Wirbeln, dorsal und ventral kombiniert, interkorporell
- 81.62.22↔ Spondylodese von 3 Wirbeln, ventral, interkorporell
- 81.62.23↔ Spondylodese von 3 Wirbeln, dorsal, dynamisch
- 81.62.99↔ Spondylodese oder Reoperation einer Spondylodese von 2-3 Wirbeln, sonstige
- 81.63.00↔ Spondylodese oder Reoperation einer Spondylodese von 4-8 Wirbeln, n.n.bez.
- 81.63.10↔ Spondylodese von 4 - 6 Wirbeln, dorsal
- 81.63.11↔ Spondylodese von 4 - 6 Wirbeln, dorsal und ventral kombiniert, interkorporell
- 81.63.12↔ Spondylodese von 4 - 6 Wirbeln, ventral, interkorporell
- 81.63.13↔ Spondylodese von 4 - 6 Wirbeln, dorsal, dynamisch
- 81.63.20↔ Spondylodese von 7 - 8 Wirbeln, dorsal
- 81.63.21↔ Spondylodese von 7 - 8 Wirbeln, dorsal und ventral kombiniert, interkorporell
- 81.63.22↔ Spondylodese von 7 - 8 Wirbeln, ventral, interkorporell
- 81.63.23↔ Spondylodese von 7 - 8 Wirbeln, dorsal, dynamisch
- 81.63.99↔ Spondylodese oder Reoperation einer Spondylodese von 4-8 Wirbeln, sonstige
- 81.64.00↔ Spondylodese oder Reoperation einer Spondylodese von 9 oder mehr Wirbeln, n.n.bez.
- 81.64.10↔ Spondylodese von 9 oder mehr Wirbeln, dorsal
- 81.64.11↔ Spondylodese von 9 oder mehr Wirbeln, dorsal und ventral kombiniert, interkorporell
- 81.64.99↔ Spondylodese oder Reoperation einer Spondylodese von 9 oder mehr Wirbeln, sonstige
- 81.65.10↔ Vertebroplastik, 1 Wirbelkörper
- 81.65.11↔ Vertebroplastik, 2 Wirbelkörper
- 81.65.12↔ Vertebroplastik, 3 Wirbelkörper
- 81.65.13↔ Vertebroplastik, 4 und mehr Wirbelkörper
- 81.65.99↔ Vertebroplastik, sonstige
- 81.66.10↔ Kyphoplastik, 1 Wirbelkörper
- 81.66.11↔ Kyphoplastik, 2 Wirbelkörper
- 81.66.12↔ Kyphoplastik, 3 Wirbelkörper
- 81.66.13↔ Kyphoplastik, 4 und mehr Wirbelkörper
- 81.66.99↔ Kyphoplastik, sonstige
- 84.51.10↔ Einsetzen von interkorporellen Cages, 1 Segment
- 84.51.11↔ Einsetzen von interkorporellen Cages, 2 Segmente
- 84.51.12↔ Einsetzen von interkorporellen Cages, 3 Segmente
- 84.51.13↔ Einsetzen von interkorporellen Cages, 4 oder mehr Segmente
- 84.51.99↔ Einsetzen von interkorporellen Implantaten, sonstige
- 92.39.00↔ Sonstige stereotaktische Radiochirurgie, n.n.bez.
- 92.39.01↔ Andere Hochvoltstrahlentherapie, stereotaktische Bestrahlung, fraktioniert, zerebral, n.n.bez.
- 92.39.11↔ Andere Hochvoltstrahlentherapie, stereotaktische Bestrahlung, fraktioniert, extrazerebral, n.n.bez.
- 92.39.20↔ Andere Hochvoltstrahlentherapie, stereotaktische Bestrahlung, fraktioniert, zerebral, intensitätsmodulierte Radiotherapie
- 92.39.21↔ Andere Hochvoltstrahlentherapie, stereotaktische Bestrahlung, fraktioniert, zerebral, intensitätsmodulierte Bogenbestrahlung (IMAT)
- 92.39.22↔ Andere Hochvoltstrahlentherapie, stereotaktische Bestrahlung, fraktioniert, zerebral, bildgestützte Einstellung
- 92.39.29↔ Andere Hochvoltstrahlentherapie, stereotaktische Bestrahlung, fraktioniert, zerebral, sonstige
- 92.39.30↔ Andere Hochvoltstrahlentherapie, stereotaktische Bestrahlung, fraktioniert, extrazerebral, intensitätsmodulierte Radiotherapie
- 92.39.31↔ Andere Hochvoltstrahlentherapie, stereotaktische Bestrahlung, fraktioniert, extrazerebral, intensitätsmodulierte Bogenbestrahlung (IMAT)
- 92.39.32↔ Andere Hochvoltstrahlentherapie, stereotaktische Bestrahlung, fraktioniert, extrazerebral, bildgestützte Einstellung
- 92.39.39↔ Andere Hochvoltstrahlentherapie, stereotaktische Bestrahlung, fraktioniert, extrazerebral, sonstige

Prozedur L33-2

- 93.57.12†↔ Kontinuierliche Sogbehandlung bei einer Vakuumversiegelung, 8 Tage und länger

Prozedur L33-3

- 86.88.50↔ Anlage oder Wechsel eines Systems zur Vakuumversiegelung, tiefreichend, an Knochen und Gelenken der Extremitäten
- 86.88.51↔ Anlage oder Wechsel eines Systems zur Vakuumversiegelung, tiefreichend, an Thorax, Mediastinum und Sternum
- 86.88.52↔ Anlage oder Wechsel eines Systems zur Vakuumversiegelung, am offenen Abdomen
- 86.88.53↔ Anlage oder Wechsel eines Systems zur Vakuumversiegelung, endorektal
- 86.88.59↔ Anlage oder Wechsel eines Systems zur Vakuumversiegelung, an Haut und Unterhaut oder sonstigen Lokalisationen

ADRG L38 Komplizierende Prozeduren mit bestimmtem operativen Eingriff oder Multiviszeraleingriff bei Krankheiten und Störungen der Harnorgane

Komplizierende Prozeduren und (Definition der DRG (L03Z oder Definition der DRG (L04A oder Definition der DRG (L13A oder Definition der DRG (L18A) oder Multiviszeraleingriff

DRG L38Z Komplizierende Prozeduren mit bestimmtem operativen Eingriff oder Multiviszeraleingriff bei Krankheiten und Störungen der Harnorgane

ADRG L40 Diagnostische Ureterorenoskopie

Prozedur in Tabelle L40-1

DRG L40Z Diagnostische Ureterorenoskopie

Prozedur L40-1

55.01.00†↔	Nephrotomie, n.n.bez.	55.21†↔	Nephroskopie
55.01.10†↔	Nephrotomie, perkutan-transrenal	55.22†↔	Pyeloskopie
55.01.99†↔	Nephrotomie, sonstige	55.92†↔	Perkutane Aspiration an der Niere (Nierenbecken)
55.11†↔	Pyelotomie	56.31†↔	Ureteroskopie

ADRG L42 Extrakorporale Stosswellenlithotripsie (ESWL) bei Harnsteinen

Hauptdiagnose in Tabelle L42-1 und Prozedur in Tabelle L42-3

DRG L42A Extrakorporale Stosswellenlithotripsie (ESWL) bei Harnsteinen mit auxiliären Massnahmen oder bei Para- / Tetraplegie

Prozedur in Tabelle L42-4 oder Nebendiagnose in Tabelle L42-2

DRG L42B Extrakorporale Stosswellenlithotripsie (ESWL) bei Harnsteinen

Hauptdiagnose L42-1

N13.0	Hydronephrose b ureteropelviner Obstruktion	N20.2	Nierenstein u Ureterstein gleichzeitig
N13.1	Hydronephrose b Ureterstriktur, aonkl	N20.9	Harnstein, nnbez
N13.2	Hydronephrose b Obstruktion d Nieren- u Ureterstein	N21.0	Stein in Harnblase
N13.3	Sonstige u nnbez Hydronephrose	N21.1	Urethrastein
N13.4	Hydroureter	N21.8	Stein in sonstigen unteren Harnwegen
N13.5	Abknickung u Striktur Ureters oh Hydronephrose	N21.9	Stein in unteren Harnwegen, nnbez
N20.0	Nierenstein	N23	Nnbez Nierenkolik
N20.1	Ureterstein		

Nebendiagnose L42-2

G04.1	Tropische spastische Paraplegie	G82.32	Schlaff Tetrapares u Tetrapleg, chron kompl QSL
G82.02	Schlaff Parapares u Parapleg, chron kompl QSL	G82.33	Schlaff Tetrapares u Tetrapleg, chron inkompl QSL
G82.03	Schlaff Parapares u Parapleg, chron inkompl QSL	G82.42	Spast Tetrapares u Tetrapleg, chron kompl QSL
G82.12	Spast Parapares u Parapleg, chron kompl QSL	G82.43	Spast Tetrapares u Tetrapleg, chron inkompl QSL
G82.13	Spast Parapares u Parapleg, chron inkompl QSL	G82.52	Tetrapares u Tetrapleg, nnbez, chron kompl QSL
G82.22	Parapares u Parapleg, nnbez, chron kompl QSL	G82.53	Tetrapares u Tetrapleg, nnbez, chron inkompl QSL
G82.23	Parapares u Parapleg, nnbez, chron inkompl QSL	P11.51	Geburtsverletzung Wirbelsäule u RM m chron QSL

Prozedur L42-3

98.51†↔	Extrakorporelle Stosswellen-Lithotripsie [ESWL] von Niere, Ureter und/oder Blase
---------	----------------------------------------------------------------------------------

Prozedur L42-4

55.01.00†↔	Nephrotomie, n.n.bez.	55.02.00†↔	Nephrostomie, n.n.bez.
55.01.10†↔	Nephrotomie, perkutan-transrenal	55.02.10†↔	Nephrostomie, perkutan-transrenal
55.01.99†↔	Nephrotomie, sonstige	55.02.99†↔	Nephrostomie, sonstige

11
L38

55.03.00†↔	Perkutane Nephrostomie ohne Desintegration von Steinmaterial, n.n.bez.	57.19.22†↔	Sonstige Zystotomie, Zystotomie (Sectio alta), mit Entfernung eines Fremdkörpers
55.03.10†↔	Perkutane Nephrostomie ohne Desintegration von Steinmaterial, Entfernung von Harnstein(en) aus dem Nierenbecken	57.19.23†↔	Sonstige Zystotomie, Zystotomie (Sectio alta), mit Ausräumung einer Blasentamponade
55.03.11†↔	Perkutane Nephrostomie ohne Desintegration von Steinmaterial, Entfernung von Harnstein(en) aus dem Ureter	57.32†↔	Sonstige Zystoskopie
55.03.99†↔	Perkutane Nephrostomie ohne Desintegration von Steinmaterial, sonstige	58.22†↔	Sonstige Urethroskopie
55.05†↔	Perkutan-transrenale Erweiterung des pyeloureteralen Übergangs	58.93.00†↔	Implantation, Revision, Entfernung eines Harnblasensphinkters, n.n.bez.
55.11†↔	Pyelotomie	58.93.21†↔	Entfernen eines künstlichen Harnblasensphinkters
55.12†↔	Pyelostomie	58.93.31†↔	Revision ohne Ersatz eines künstlichen Harnblasensphinkters
55.23†↔	Geschlossene [perkutane] [Nadel-] Biopsie an der Niere	58.93.99†↔	Implantation, Revision, Entfernung eines Harnblasensphinkters, sonstige
55.92†↔	Perkutane Aspiration an der Niere (Nierenbecken)	58.99.00†↔	Sonstige Operationen an Urethra und Periurethralgewebe, n.n.bez.
55.93†↔	Ersetzen einer Nephrostomie-Kanüle	58.99.10†↔	Sonstige Operationen an Urethra und Periurethralgewebe, Einlegen und Wechsel eines Stent in die Urethra
55.94†↔	Ersetzen einer Pyelostomie-Kanüle	58.99.99†↔	Sonstige Operationen an Urethra und Periurethralgewebe, sonstige
57.0x.00†↔	Transurethrale Drainage der Harnblase, n.n.bez.	59.8x.00†↔	Ureter-Katheterisierung, n.n.bez.
57.0x.10†↔	Transurethrale Drainage der Harnblase, Entfernung eines Harnsteins	59.8x.10†↔	Ureter-Katheterisierung, Einlage, transurethral
57.0x.11†↔	Transurethrale Drainage der Harnblase, Entfernung eines Fremdkörpers	59.8x.11†↔	Ureter-Katheterisierung, Wechsel, transurethral
57.0x.12†↔	Transurethrale Drainage der Harnblase, Operative Ausräumung einer Harnblasentamponade	59.8x.12†↔	Ureter-Katheterisierung, Einlage, perkutan-transrenal
57.0x.99†↔	Transurethrale Drainage der Harnblase, sonstige	59.8x.99†↔	Ureter-Katheterisierung, sonstige
57.19.10†↔	Sonstige Zystotomie, endoskopische Entfernung eines Harnsteins, perkutan-transvesikal	59.93†↔	Ersetzen eines Ureterostomie-Katheters
57.19.11†↔	Sonstige Zystotomie, Endoskopische Entfernung eines Fremdkörpers, perkutan-transvesikal	97.61†↔	Entfernen eines Pyelostomie- oder Nephrostomie-Katheters
57.19.21†↔	Sonstige Zystotomie, Zystotomie (Sectio alta), mit Entfernung eines Steines	97.62†↔	Entfernen eines Ureterostomie- oder Ureterkatheters

ADRG L60**Niereninsuffizienz, mehr als ein Belegungstag**

Hauptdiagnose in Tabelle L60-1 und Verweildauer > 1 Tag

DRG L60A**Niereninsuffizienz, mehr als ein Belegungstag, mit Dialyse, akutem Nierenversagen und äusserst schweren CC oder mit Dialyse und akutem Nierenversagen oder äusserst schweren CC, Alter < 16 Jahre**

Hauptdiagnose in Tabelle L60-2 und PCCL > 3 und Dialyse oder Dialyse und (Hauptdiagnose in Tabelle L60-2 oder PCCL > 3) und Alter < 16 Jahre

DRG L60B**Niereninsuffizienz, mehr als ein Belegungstag, mit Dialyse und akutem Nierenversagen oder äusserst schweren CC, Alter > 15 Jahre**

Dialyse und (Hauptdiagnose in Tabelle L60-2 oder PCCL > 3)

DRG L60C**Niereninsuffizienz, mehr als ein Belegungstag, mit Dialyse oder äusserst schweren CC**

PCCL > 3 oder Dialyse

DRG L60D**Niereninsuffizienz, mehr als ein Belegungstag****Diagnose L60-1**

I12.00	Hypertens NierenKH m Niereninsuff, oA hypert Kris	N18.4	Chron Nierenkrankheit, Stadium 4
I12.01	Hypertens NierenKH m Niereninsuff, mA hypert Kris	N18.5	Chron Nierenkrankheit, Stadium 5
I13.10	Hypertens He-/NierKH mit Niereninsuff, oA hypert Kris	N18.80	Einseitige chron Nierenfunktionsstörung
I13.11	Hypertens He-/NierKH m Niereninsuff, mA hypert Kris	N18.89	Sonst chron Nierenkrankheit, Stadium nnbez
N17.0	Akutes Nierenversagen m Tubulusnekrose	N18.9	Chronische Nierenkrankheit, nicht näher bezeichnet
N17.1	Akutes Nierenversagen m akuter Rindennekrose	N19	Nnbez Niereninsuffizienz
N17.2	Akutes Nierenversagen m Marknekrose	N99.0	Nierenversagen nach med Maßnahmen
N17.8	Sonstiges akutes Nierenversagen	R34	Anurie u Oligurie
N17.9	Akutes Nierenversagen, nnbez	T79.5	Traumatische Anurie
N18.1	Chron Nierenkrankheit, Stadium 1	Z49.0	Vorbereitung auf Dialyse
N18.2	Chron Nierenkrankheit, Stadium 2	Z49.1	Extrakorporale Dialyse
N18.3	Chron Nierenkrankheit, Stadium 3		

Hauptdiagnose L60-2

N17.0	Akutes Nierenversagen m Tubulusnekrose	N17.8	Sonstiges akutes Nierenversagen
N17.1	Akutes Nierenversagen m akuter Rindennekrose	N17.9	Akutes Nierenversagen, nnbez
N17.2	Akutes Nierenversagen m Marknekrose		

ADRG L62 Neubildungen der Harnorgane

Hauptdiagnose in Tabelle L62-1

DRG L62A Neubildungen der Harnorgane mit äusserst schweren CC

PCCL > 3

DRG L62B Neubildungen der Harnorgane, Alter < 16 Jahre

Alter < 16 Jahre

DRG L62C Neubildungen der Harnorgane, Alter > 15 Jahre

Diagnose L62-1

C64	BNB der Niere, ausgenommen Nierenbecken	C79.1	Sekundäre BNB Harnblase, sonst u nnbez Harnorgane
C65	BNB Nierenbecken	D09.0	Carcinoma in situ Harnblase
C66	BNB Ureter	D09.1	Carcinoma in situ sonst u nnbez Harnorgane
C67.0	Bösartige Neubildung: Trigonum vesicae	D30.0	Gutartige Neubildung Niere
C67.1	Bösartige Neubildung: Apex vesicae	D30.1	Gutartige Neubildung Nierenbecken
C67.2	Bösartige Neubildung: Laterale Harnblasenwand	D30.2	Gutartige Neubildung Ureter
C67.3	Bösartige Neubildung: Vordere Harnblasenwand	D30.3	Gutartige Neubildung Harnblase
C67.4	Bösartige Neubildung: Hintere Harnblasenwand	D30.4	Gutartige Neubildung Urethra
C67.5	Bösartige Neubildung: Harnblasenhals	D30.7	Gutartige Neubildung sonstige Harnorgane
C67.6	Bösartige Neubildung: Ostium ureteris	D30.9	Gutartige Neubildung Harnorgan, nnbez
C67.7	Bösartige Neubildung: Urachus	D41.0	NB unsich/unbek Verhalt Niere
C67.8	BNB: Harnblase, mehrere Teilbereiche überlappend	D41.1	NB unsich/unbek Verhalt Nierenbecken
C67.9	Bösartige Neubildung: Harnblase, nicht näher bezeichnet	D41.2	NB unsich/unbek Verhalt Ureter
C68.0	Bösartige Neubildung: Urethra	D41.3	NB unsich/unbek Verhalt Urethra
C68.1	Bösartige Neubildung: Paraurethrale Drüse	D41.4	NB unsich/unbek Verhalt Harnblase
C68.8	BNB: Harnorgane, mehrere Teilbereiche überlappend	D41.7	NB unsich/unbek Verhalt sonstige Harnorgane
C68.9	Bösartige Neubildung: Harnorgan, nicht näher bezeichnet	D41.9	NB unsich/unbek Verhalt Harnorgan, nnbez
C79.0	Sekundäre BNB Niere u Nierenbecken	N30.4	Strahlenzystitis

ADRG L63 Infektionen der Harnorgane

Hauptdiagnose in Tabelle L63-1

DRG L63A Infektionen der Harnorgane mit äusserst schweren CC, Alter < 6 Jahre

PCCL > 3 und Alter < 6 Jahre

DRG L63B Infektionen der Harnorgane mit äusserst schweren CC, Alter > 5 Jahre

PCCL > 3

DRG L63C Infektionen der Harnorgane, Alter < 12 Jahre oder Kathetereinlage

Alter < 12 Jahre oder Prozedur in Tabelle L63-2

DRG L63D Infektionen der Harnorgane, Alter > 11 Jahre mit schweren CC

PCCL > 2

DRG L63E Infektionen der Harnorgane, Alter > 11 Jahre

Hauptdiagnose L63-1

A18.1	Tuberkulose Urogenitalsystem	N15.11	Perinephritischer Abszess
A98.5	Hämorrhagisches Fieber mit renalem Syndrom	N30.0	Akute Zystitis
B65.0	Schistosom durch Schistosoma haematob [Blasenbilharz]	N30.2	Sonstige chronische Zystitis
N10	Akute tubulointerstitielle Nephritis	N30.3	Trigonumzystitis
N11.1	Chronische obstruktive Pyelonephritis	N30.8	Sonstige Zystitis
N11.8	Sonstige chron tubulointerstitielle Nephritis	N30.9	Zystitis, nnbez
N11.9	Chronische tubulointerstitielle Nephritis, nnbez	N34.0	Harnröhrenabszeß
N12	Tubulointerstitielle Nephritis, n als akut od chron bez	N34.1	Unspezifische Urethritis
N13.6	Pyonephrose	N34.2	Sonstige Urethritis
N13.8	Sonst obstruktive Uropathie u Refluxuropathie	N34.3	Urethrales Syndrom, nnbez
N15.10	Nierenabszess	N39.0	Harnwegsinfektion, Lokalisation nnbez

Prozedur L63-2

56.91†↔	Dilatation des Ureterostiums	57.19.22†↔	Sonstige Zystotomie, Zystotomie (Sectio alta), mit Entfernung eines Fremdkörpers
57.0x.00†↔	Transurethrale Drainage der Harnblase, n.n.bez.	57.19.23†↔	Sonstige Zystotomie, Zystotomie (Sectio alta), mit Ausräumung einer Blasentamponade
57.0x.10†↔	Transurethrale Drainage der Harnblase, Entfernung eines Harnsteins	57.32†↔	Sonstige Zystoskopie
57.0x.11†↔	Transurethrale Drainage der Harnblase, Entfernung eines Fremdkörpers	59.8x.00†↔	Ureter-Katheterisierung, n.n.bez.
57.0x.12†↔	Transurethrale Drainage der Harnblase, Operative Ausräumung einer Harnblasentamponade	59.8x.10†↔	Ureter-Katheterisierung, Einlage, transurethral
57.0x.99†↔	Transurethrale Drainage der Harnblase, sonstige	59.8x.11†↔	Ureter-Katheterisierung, Wechsel, transurethral
57.19.10†↔	Sonstige Zystotomie, endoskopische Entfernung eines Harnsteins, perkutan-transvesikal	59.8x.12†↔	Ureter-Katheterisierung, Einlage, perkutan-transrenal
57.19.11†↔	Sonstige Zystotomie, Endoskopische Entfernung eines Fremdkörpers, perkutan-transvesikal	59.8x.99†↔	Ureter-Katheterisierung, sonstige
57.19.21†↔	Sonstige Zystotomie, Zystotomie (Sectio alta), mit Entfernung eines Steines	59.93†↔	Ersetzen eines Ureterostomie-Katheters
		97.62†↔	Entfernen eines Ureterostomie- oder Ureterkatheters

ADRG L64**Harnsteine und Harnwegsobstruktion oder Urethrastriktor, andere leichte bis moderate Erkrankungen der Harnorgane, mehr als ein Belegungstag oder Beschwerden und Symptome der Harnorgane**

Hauptdiagnose in Tabelle L64-1 oder Hauptdiagnose in Tabelle L64-2 oder Hauptdiagnose in Tabelle L64-3 und Verweildauer > 1 Tag oder Hauptdiagnose in Tabelle L64-4

DRG L64A**Harnsteine und Harnwegsobstruktion, Alter > 75 J. od. mit schw. CC oder Urethrastriktor, andere leichte bis moderate Erkr. der Harnorgane, mehr als ein Beleg.tag oder Beschw. und Sympt. der Harnorg. oder Urethrozystoskopie**

Alter > 75 Jahre oder PCCL > 2 oder Hauptdiagnose in Tabelle L64-2 oder Hauptdiagnose in Tabelle L64-3 und Verweildauer > 1 Tag oder Hauptdiagnose in Tabelle L64-4 oder Prozedur in Tabelle L64-5

DRG L64B**Harnsteine und Harnwegsobstruktion, Alter < 76 Jahre****Diagnose L64-1**

N13.0	Hydronephrose b ureteropelviner Obstruktion	N20.2	Nierenstein u Ureterstein gleichzeitig
N13.1	Hydronephrose b Ureterstriktor, aonkl	N20.9	Harnstein, nnbez
N13.2	Hydronephrose b Obstruktion d Nieren- u Ureterstein	N21.0	Stein in Harnblase
N13.3	Sonstige u nnbez Hydronephrose	N21.1	Urethrastein
N13.4	Hydroureter	N21.8	Stein in sonstigen unteren Harnwegen
N13.5	Abknickung u Striktor Ureters oh Hydronephrose	N21.9	Stein in unteren Harnwegen, nnbez
N20.0	Nierenstein	N23	Nnbez Nierenkolik
N20.1	Ureterstein	N30.1	Interstitielle Zystitis (chronisch)

Hauptdiagnose L64-2

N35.0	Posttraumatische Harnröhrenstriktor	N35.9	Harnröhrenstriktor, nnbez
N35.1	Postinfektiöse Harnröhrenstriktor, aonkl	N99.1	Harnröhrenstriktor nach med Maßnahmen
N35.8	Sonstige Harnröhrenstriktor		

Hauptdiagnose L64-3

N13.7	Uropathie in Zus m vesikoureteralem Reflux	Q62.8	Sonstige angeborene Fehlbildungen Ureter
N13.9	Obstruktive Uropathie u Refluxuropathie, nnbez	Q63.0	Akzessorische Niere
N26	Schrumpfniere, nnbez	Q63.1	Gelappte Niere, verschmolzene Niere u Hufeisenniere
N39.1	Persistierende Proteinurie, nnbez	Q63.2	Ektopie Niere
N39.2	Orthostatische Proteinurie, nnbez	Q63.3	Hyperplastische Niere u Riesenniere
N39.81	Flankenschmerz-Hämaturie-Syndrom	Q63.8	Sonstige nbez angeborene Fehlbildungen Niere
N39.88	Sonstige nbez KH Harnsystem	Q63.9	Angeborene Fehlbildung Niere, nnbez
N39.9	KH Harnsystem, nnbez	S37.00	Verletzung Niere, nnbez
Q60.0	Nierenagenesie, einseitig	S37.01	Prellung u Hämatom Niere
Q60.2	Nierenagenesie, nnbez	S37.30	Verletzung Hamröhre, nnbez
Q60.3	Nierenhypoplasie, einseitig	S37.31	Verletzung Hamröhre, Pars membranacea
Q60.5	Nierenhypoplasie, nnbez	S37.32	Verletzung Hamröhre, Pars spongiosa
Q60.6	Potter-Syndrom	T19.8	Fremdkörper an sonst/mehr Lok Urogenitaltrakt
Q62.0	Angeborene Hydronephrose	T19.9	Fremdkörper im Urogenitaltrakt, Teil nnbez
Q62.1	Atresie und (angeborene) Stenose Ureter	T83.0	Mechan Komplik d Harnwegskatheter (Verweilkatheter)
Q62.2	Angeborener Megaureter	T83.1	Mechan Komplik d so Geräte od Implantate im Hamtrakt
Q62.3	Sonst (angeb) obstruktive Defekte Nierenbecken u Ureter	T83.2	Mechanische Komplik d Harnorgantransplantat
Q62.4	Agnesie Ureter	T83.5	Infektion/entzündl Rkt d Proth/Implant/Transpl im Hamtrakt
Q62.5	Duplikatur Ureter	T83.8	So Komplik d Proth/Implant/Transpl im Urogenitaltrakt
Q62.6	Lageanomalie Ureter	T83.9	Nnbez Komplik d Proth/Implant/Transpl im Urogenitaltrakt
Q62.7	Angeborener vesiko-ureterorener Reflux		

Hauptdiagnose L64-4

N02.0	Rezidiv/persist Hämaturie, minimale glomerul Läsion	R31	Nnbez Hämaturie
N02.1	Rezidiv/persist Hämaturie, fok/segm glomerul Läsionen	R32	Nnbez Harninkontinenz
N02.2	Rezidiv/persist Hämaturie, diff membr GN	R33	Harnverhaltung
N02.3	Rezidiv/persist Hämaturie, diff mesangioprolif GN	R35	Polyurie
N02.4	Rezidiv/persist Hämaturie, diff endokapillär-proliferat GN	R36	Ausfluß aus Hamröhre
N02.5	Rezidiv/persist Hämaturie, diffuse mesangiokapilläre GN	R39.0	Urin-Extravasation
N02.6	Rezidiv/persist Hämaturie, Dense-deposit-KH	R39.1	Sonstige Miktionsstörungen
N02.7	Rezidiv/persist Hämaturie, GN m diffuser Halbmondbild	R39.2	Extrarenale Urämie
N02.8	Rezidiv/persist Hämaturie, sonst morpholog Veränderung	R39.8	Sonstige u nnbez Sympt Harnsystem
N02.9	Rezidiv/persist Hämaturie, Art morphol Veränderung nnbez	R80	Isolierte Proteinurie
N39.3	Belastungsinkontinenz [Stressinkontinenz]	R82.0	Chylurie
N39.40	Reflexinkontinenz	R82.3	Hämoglobinurie
N39.41	Überlaufinkontinenz	R82.5	Erhöhte Urinwerte Drogen AM biologisch aktive Subst
N39.42	Dranginkontinenz	R82.7	Abnorm Befund mikrobiologische Urinuntersuchung
N39.43	Extrarethrale Harninkontinenz	R82.8	Abnorm Befund zytolog u histolog Urinuntersuchung
N39.47	Rezidivinkontinenz	R82.9	Sonstige u nnbez abnorme Urinbefunde
N39.48	Sonst nbez Harninkontinenz	R93.4	Abnorm Befund bildgeb Diagnostik Harnorgane
R30.0	Dysurie	R94.4	Abnorme Ergebnisse Nierenfunktionsprüfungen
R30.1	Tenesmus vesicae	R94.8	Abnorme Ergebnisse Fktpfprüf so Organe/Organsysteme
R30.9	Schmerzen b Wasserlassen, nnbez		

Prozedur L64-5

56.91†↔	Dilatation des Ureterostiums	57.19.22†↔	Sonstige Zystotomie, Zystotomie (Sectio alta), mit Entfernung eines Fremdkörpers
57.0x.00†↔	Transurethrale Drainage der Harnblase, n.n.bez.	57.19.23†↔	Sonstige Zystotomie, Zystotomie (Sectio alta), mit Ausräumung einer Blasenentamponade
57.0x.10†↔	Transurethrale Drainage der Harnblase, Entfernung eines Harnsteins	57.32†↔	Sonstige Zystoskopie
57.0x.11†↔	Transurethrale Drainage der Harnblase, Entfernung eines Fremdkörpers	59.8x.00†↔	Ureter-Katheterisierung, n.n.bez.
57.0x.12†↔	Transurethrale Drainage der Harnblase, Operative Ausräumung einer Harnblasentamponade	59.8x.10†↔	Ureter-Katheterisierung, Einlage, transurethral
57.0x.99†↔	Transurethrale Drainage der Harnblase, sonstige	59.8x.11†↔	Ureter-Katheterisierung, Wechsel, transurethral
57.19.10†↔	Sonstige Zystotomie, endoskopische Entfernung eines Harnsteins, perkutan-transvesikal	59.8x.12†↔	Ureter-Katheterisierung, Einlage, perkutan-transrenal
57.19.11†↔	Sonstige Zystotomie, Endoskopische Entfernung eines Fremdkörpers, perkutan-transvesikal	59.8x.99†↔	Ureter-Katheterisierung, sonstige
57.19.21†↔	Sonstige Zystotomie, Zystotomie (Sectio alta), mit Entfernung eines Steines	59.93†↔	Ersetzen eines Ureterostomie-Katheters
		97.62†↔	Entfernen eines Ureterostomie- oder Ureterkatheters

ADRG L68**Andere mässig schwere Erkrankungen der Harnorgane oder Harnblasenlähmung, mehr als ein Belegungstag**

Hauptdiagnose in Tabelle L68-1 oder Hauptdiagnose in Tabelle L68-2 und Verweildauer > 1 Tag

DRG L68A**Andere mässig schwere Erkrankungen der Harnorgane oder Harnblasenlähmung, mehr als ein Belegungstag, Alter < 16 Jahre**

Alter < 16 Jahre

DRG L68B**Andere mässig schwere Erkrankungen der Harnorgane oder Harnblasenlähmung, mehr als ein Belegungstag, Alter > 15 Jahre****Hauptdiagnose L68-1**

E12.20	DM iVm Fehl-/Mangelernähr m Nierenkomplik, n entgl bez	N05.8	Nnbez nephrit Synd, sonst morpholog Veränderungen
E12.21	DM iVm Fehl-/Mangelernähr m Nierenkomplik, entgl bez	N05.9	Nnbez nephrit Synd, Art morpholog Veränderung nnbez
F45.34	Somatof auton Fkfstör, Urogenitalsyst	N06.0	Isol Proteinurie m Ang morph Veränd, min glomerul Läsion
I12.90	Hypertens NierenKH oh Niereninsuff, oA hypert Kris	N06.1	Isol Proteinurie m Ang morph Veränd, fok/segm glom Läs
I12.91	Hypertens NierenKH oh Niereninsuff, mA hypert Kris	N06.2	Isol Proteinurie m Ang morph Veränd, diff membran GN
I72.2	Aneurysma u Dissektion Nierenarterie	N06.3	Isol Proteinurie m Ang morph Veränd, diff mesangprol GN
I82.3	Embolie u Thrombose Nierenvene	N06.4	Isol Proteinurie m Ang morph Veränd, diff endok-prol GN
M10.30	Gicht d Nierenfunktionsstörung, mehrere Lok	N06.5	Isol Proteinurie m Ang morph Veränd, diff mesangkap GN
M10.31	Gicht d Nierenfunktionsstörung, Schulterregion	N06.6	Isol Proteinurie m Ang morph Veränd, Dense-deposit-KH
M10.32	Gicht d Nierenfunktionsstörung, Oberarm	N06.7	Isol Proteinurie m Ang morph Veränd, GN diff Halbmondb
M10.33	Gicht d Nierenfunktionsstörung, Unterarm	N06.8	Isol Proteinurie m Ang morph Veränd, so morph Veränd
M10.34	Gicht d Nierenfunktionsstörung, Hand	N06.9	Isol Proteinurie m Ang morph Veränd, Art morph Verän nnbez
M10.35	Gicht d Nierenfunktionsstörung, Beckenregion/OS	N07.0	Heredit Nephropathie, aonkl, min glomeruläre Läsion
M10.36	Gicht d Nierenfunktionsstörung, Unterschenkel	N07.1	Heredit Nephropathie, aonkl, fok/segment glomer Läsion
M10.37	Gicht d Nierenfunktionsstörung, Knöchel/Fuß	N07.2	Heredit Nephropathie, aonkl, diffuse membranöse GN
M10.38	Gicht d Nierenfunktionsstörung, sonstige Lok	N07.3	Heredit Nephropathie, aonkl, diffuse mesangioprolif GN
M10.39	Gicht d Nierenfunktionsstörung, nnbez Lokalisationen	N07.4	Heredit Nephropathie, aonkl, diff endokap-prolif GN
N00.0	Akut nephrit Synd, minimale glomeruläre Läsion	N07.5	Heredit Nephropathie, aonkl, diff mesangiokapilläre GN
N00.1	Akut nephrit Synd, fokale u segment glomerul Läsionen	N07.6	Heredit Nephropathie, aonkl, Dense-deposit-KH
N00.2	Akut nephrit Synd, diffuse membranöse GN	N07.7	Heredit Nephropathie, aonkl, GN m diff Halbmondbildung
N00.3	Akut nephrit Synd, diffuse mesangioproliferative GN	N07.8	Heredit Nephropathie, aonkl, so morphol Veränderungen
N00.4	Akut nephrit Synd, diffuse endokap-prolif GN	N07.9	Heredit Nephropathie, aonkl, Art morphol Veränderung nnbez
N00.5	Akut nephrit Synd, diffuse mesangiokapilläre GN	N11.0	Nichtobstruktive, m Reflux verb chron Pyelonephritis
N00.6	Akut nephrit Synd, Dense-deposit-KH	N14.0	Analgetika-Nephropathie
N00.7	Akut nephrit Synd, GN m diffuser Halbmondbildung	N14.1	Nephropathie d so AM/Drogen/biol akt Subst
N00.8	Akut nephrit Synd, sonst morpholog Veränderungen	N14.2	Nephropathie d nnbez AM/Drogen/biol aktive Subst
N00.9	Akut nephrit Synd, Art morpholog Veränderung nnbez	N14.3	Nephropathie d Schwermetalle
N01.0	Rapid-progress nephrit Syndminimale glomeruläre Läsion	N14.4	Toxische Nephropathie, aonkl
N01.1	Rapid-progress nephrit Synd, fok/segm glomerul Läsionen	N15.0	Balkan-Nephropathie
N01.2	Rapid-progress nephrit Synd, diffuse membranöse GN	N15.8	Sonst nbez tubulointerstitielle Nieren-KH
N01.3	Rapid-progress nephrit Synd, diff mesangioprolif GN	N15.9	Tubulointerstitielle Nierenkrankheit, nnbez
N01.4	Rapid-progress nephrit Synd, diff endokap-prolif GN	N25.0	Renale Osteodystrophie
N01.5	Rapid-progress nephrit Synd, diff mesangiokapilläre GN	N25.1	Renaler Diabetes insipidus
N01.6	Rapid-progress nephrit Synd, Dense-deposit-KH	N25.8	Sonst KH infolge Schädigung tubuläre Nierenfunktion
N01.7	Rapid-progress nephrit Synd, GN m diff Halbmondbild	N25.9	KH infolge Schädigung tubuläre Nierenfunktion, nnbez
N01.8	Rapid-progress nephrit Synd, sonst morpholog Veränder	N27.0	Kleine Niere unbek Ursache, einseitig
N01.9	Rapid-progress nephrit Synd, Art morph Veränderung nnbez	N27.1	Kleine Niere unbek Ursache, bdseitig
N03.0	Chron nephrit Synd, minimale glomeruläre Läsion	N27.9	Kleine Niere unbek Ursache, nnbez
N03.1	Chron nephrit Synd, fokale/segmentale glomerul Läsionen	N28.1	Zyste Niere, erworben
N03.2	Chron nephrit Synd, diffuse membranöse GN	N28.8	Sonstige nbez KH Niere/Ureter
N03.3	Chron nephrit Synd, diffuse mesangioproliferative GN	N28.9	Krankheit Niere/Ureter, nnbez
N03.4	Chron nephrit Synd, diffuse endokapillär-proliferative GN	N31.0	Ungehemmte neurogene Blasenentleerung, aonkl
N03.5	Chron nephrit Synd, diffuse mesangiokapilläre GN	N31.1	Neurogene Reflexblase, aonkl
N03.6	Chron nephrit Synd, Dense-deposit-KH	N31.2	Schlaffe neurogene Harnblase, aonkl
N03.7	Chron nephrit Synd, GN m diffuser Halbmondbildung	N31.80	Neuromusk Low-compliance-Blas, organ fix
N03.8	Chron nephrit Synd, sonst morphol Veränderungen	N31.81	Hypo-/Akontraktill BlasMusk oh neurol Substr
N03.9	Chron nephrit Synd, Art morphol Veränderung nnbez	N31.82	Instabil Blase oh neurolog Substr
N05.0	Nnbez nephrit Synd, minimale glomeruläre Läsion	N31.88	Sonst neuromusk Dysfunkt Harnblas
N05.1	Nnbez nephrit Synd, fokale/segmentale glomerul Läsionen	N31.9	Neuromuskuläre Dysfunktion Harnblase, nnbez
N05.2	Nnbez nephrit Synd, diffuse membranöse GN	N32.0	Blasenhalsobstruktion
N05.3	Nnbez nephrit Synd, diffuse mesangioproliferative GN	N32.1	Vesikointestinalfistel
N05.4	Nnbez nephrit Synd, diffuse endokapillär-proliferative GN	N32.2	Harnblasenfistel, aonkl
N05.5	Nnbez nephrit Synd, diffuse mesangiokapilläre GN	N32.3	Harnblasendivertikel
N05.6	Nnbez nephrit Synd, Dense-deposit-KH	N32.4	Harnblasenruptur, nichttraumatisch
N05.7	Nnbez nephrit Synd, GN m diffuser Halbmondbildung	N32.8	Sonstige nbez KH Harnblase

N32.9	KH Harnblase, nnbez	Q64.5	Angeborenes Fehlen Harnblase u Urethra
N36.0	Harnröhrenfistel	Q64.6	Angeborenes Divertikel Harnblase
N36.1	Harnröhrendivertikel	Q64.7	Sonst angeborene Fehlbildung Harnblase u Urethra
N36.2	Harnröhrenkarunkel	Q64.8	Sonst nbez angeborene Fehlbildungen Harnsystem
N36.3	Prolaps Harnröhrenschleimhaut	Q64.9	Angeborene Fehlbildung Harnsystem, nnbez
N36.8	Sonstige nbez KH Harnröhre	S36.83	Verletzung Retroperitoneum
N36.9	KH Harnröhre, nnbez	S37.1	Verletzung Harnleiter
N98.0	Infektion i Zusammenhang m artifizierl Insemination	S37.20	Verletzung Harnblase, nnbez
N99.5	FktStör äusseres Stoma Hamtrakt	S37.21	Prellung Harnblase
N99.8	Sonst KH Urogenitalsystem n med Maßn	S37.22	Ruptur Harnblase
Q60.1	Nierenagenesie, beidseitig	S37.28	Sonstige Verletzungen Harnblase
Q60.4	Nierenhypoplasie, beidseitig	S37.33	Verletzung Harnröhre, Pars prostatica
Q61.0	Angeborene solitäre Nierenzyste	S37.38	Verletzung Harnröhre, sonst Teile
Q61.1	Polyzyst Niere, autosom-rez	T19.0	Fremdkörper in Harnröhre
Q61.2	Polyzyst Niere, autosom-dom	T19.1	Fremdkörper in Harnblase
Q61.3	Polyzystische Niere, nnbez	T85.71	Infekt u entzündl Reakt durch Katheter zur Peritonealdialyse
Q61.4	Nierendysplasie	T86.10	Akute Funktionsverschlechterung eines Nierentransplantates
Q61.5	Medulläre Zystenniere	T86.11	Chron Funktionsverschlechterung eines Nierentransplantates
Q61.8	Sonstige zystische Nierenkrankheiten	T86.19	Sonst u nnbez FunktStör, Versagen u Abstoß Nierentranspl
Q61.9	Zystische Nierenkrankheit, nnbez	Z43.5	Versorgung Zystostoma
Q64.1	Ekstrophie Harnblase	Z43.6	Versorgung so künstl Körperöffnungen Hamtrakt
Q64.2	Angeborene Urethralklappen im hinteren Teil Harnröhre	Z46.6	Versorgen m u Anpassen Gerät im Hamtrakt
Q64.3	So Atresie u (angeb) Stenose Urethra u Harnblasenhals	Z94.0	Zustand nach Nierentransplantation
Q64.4	Fehlbildung Urachus		

Hauptdiagnose L68-2

G95.80	HarnblasLähm b Schädig ob motor Neuron [UMNL]	G95.81	HarnblasLähm b Schädig unt motor Neuron [LMNL]
--------	-----------------------------------------------	--------	------------------------------------------------

ADRG L69

Andere schwere Erkrankungen der Harnorgane, mehr als ein Belegungstag

Hauptdiagnose in Tabelle L69-1 und Verweildauer > 1 Tag

DRG L69A

Andere schwere Erkrankungen der Harnorgane, mehr als ein Belegungstag mit äusserst schweren CC oder Alter < 10 Jahre

Alter < 10 Jahre oder PCCL > 3

DRG L69B

Andere schwere Erkrankungen der Harnorgane, mehr als ein Belegungstag, Alter > 9 Jahre

Hauptdiagnose L69-1

E10.20	Diabetes mellitus, Typ 1: m Nierenkomplik, n entgl bez	N04.5	Nephrotisches Synd, diffuse mesangiokapilläre GN
E10.21	Diabetes mellitus, Typ 1: m Nierenkomplik, entgl bez	N04.6	Nephrotisches Syndrom, Dense-deposit-Krankheit
E11.20	Diabetes mellitus, Typ 2: m Nierenkomplik, n entgl bez	N04.7	Nephrotisches Synd, GN m diffuser Halbmondbildung
E11.21	Diabetes mellitus, Typ 2: m Nierenkomplik, entgl bez	N04.8	Nephrotisches Synd, sonst morphol Veränderungen
E13.20	Sonst nbez Diab mell m Nierenkomplik, n entgl bez	N04.9	Nephrotisches Synd, Art morphol Veränderung nnbez
E13.21	Sonst nbez Diab mell m Nierenkomplik, entgl bez	N28.0	Ischämie/Infarkt Niere
E14.20	Nnbez Diab mell m Nierenkompl, n entgl bez	S37.02	Rißverletzung Niere
E14.21	Nnbez Diab mell m Nierenkompl, entgl bez	S37.03	Komplette Ruptur Nierenparenchym
N04.0	Nephrotisches Synd, minimale glomeruläre Läsion	T86.10	Akute Funktionsverschlechterung eines Nierentransplantates
N04.1	Nephrotisches Synd, fokale/segment glomerul Läsionen	T86.11	Chron Funktionsverschlechterung eines Nierentransplantates
N04.2	Nephrotisches Synd, diffuse membranöse GN	T86.12	Verzögerte Aufnahme der Transplantatfunktion
N04.3	Nephrotisches Synd, diffuse mesangioproliferative GN	T86.19	Sonst u nnbez FunktStör, Versagen u Abstoß Nierentranspl
N04.4	Nephrotisches Synd, diffuse endokapillär-proliferative GN		

ADRG L70

Krankheiten und Störungen der Harnorgane, ein Belegungstag oder Niereninsuffizienz, ein Belegungstag ohne Dialyse

Verweildauer ist gleich 1 Tag

DRG L70A

Krankheiten und Störungen der Harnorgane, ein Belegungstag, Alter < 16 Jahre, ausser bei Niereninsuffizienz ohne Dialyse

Alter < 16 Jahre und keine Hauptdiagnose in Tabelle L70-1

DRG L70B**Krankheiten und Störungen der Harnorgane, ein Belegungstag, Alter > 15 Jahre oder Niereninsuffizienz, ohne Dialyse****Hauptdiagnose L70-1**

I12.00	Hypertens NierenKH m Niereninsuff, oA hypert Kris	N18.3	Chron Nierenkrankheit, Stadium 3
I12.01	Hypertens NierenKH m Niereninsuff, mA hypert Kris	N18.4	Chron Nierenkrankheit, Stadium 4
I13.10	Hypertens He-/NierKH mit Niereninsuff, oA hypert Kris	N18.5	Chron Nierenkrankheit, Stadium 5
I13.11	Hypertens He-/NierKH m Niereninsuff, mA hypert Kris	N18.80	Einseitige chron Nierenfunktionsstörung
N17.0	Akutes Nierenversagen m Tubulusnekrose	N18.89	Sonst chron Nierenkrankheit, Stadium nnbez
N17.1	Akutes Nierenversagen m akuter Rindennekrose	N18.9	Chronische Nierenkrankheit, nicht näher bezeichnet
N17.2	Akutes Nierenversagen m Marknekrose	N19	Nnbez Niereninsuffizienz
N17.8	Sonstiges akutes Nierenversagen	N99.0	Nierenversagen nach med Maßnahmen
N17.9	Akutes Nierenversagen, nnbez	R34	Anurie u Oligurie
N18.1	Chron Nierenkrankheit, Stadium 1	T79.5	Traumatische Anurie
N18.2	Chron Nierenkrankheit, Stadium 2	Z49.0	Vorbereitung auf Dialyse

ADRG L71**Niereninsuffizienz, ein Belegungstag mit Dialyse**

Hauptdiagnose in Tabelle L71-1 und Verweildauer ist gleich 1 Tag und Dialyse

DRG L71Z**Niereninsuffizienz, ein Belegungstag mit Dialyse****Hauptdiagnose L71-1**

I12.00	Hypertens NierenKH m Niereninsuff, oA hypert Kris	N18.3	Chron Nierenkrankheit, Stadium 3
I12.01	Hypertens NierenKH m Niereninsuff, mA hypert Kris	N18.4	Chron Nierenkrankheit, Stadium 4
I13.10	Hypertens He-/NierKH mit Niereninsuff, oA hypert Kris	N18.5	Chron Nierenkrankheit, Stadium 5
I13.11	Hypertens He-/NierKH m Niereninsuff, mA hypert Kris	N18.80	Einseitige chron Nierenfunktionsstörung
N17.0	Akutes Nierenversagen m Tubulusnekrose	N18.89	Sonst chron Nierenkrankheit, Stadium nnbez
N17.1	Akutes Nierenversagen m akuter Rindennekrose	N18.9	Chronische Nierenkrankheit, nicht näher bezeichnet
N17.2	Akutes Nierenversagen m Marknekrose	N19	Nnbez Niereninsuffizienz
N17.8	Sonstiges akutes Nierenversagen	N99.0	Nierenversagen nach med Maßnahmen
N17.9	Akutes Nierenversagen, nnbez	R34	Anurie u Oligurie
N18.1	Chron Nierenkrankheit, Stadium 1	T79.5	Traumatische Anurie
N18.2	Chron Nierenkrankheit, Stadium 2	Z49.0	Vorbereitung auf Dialyse

ADRG L72**Thrombotische Mikroangiopathie oder Hämolytisch-urämisches Syndrom**

Hauptdiagnose in Tabelle L72-1

DRG L72A**Thrombotische Mikroangiopathie oder Hämolytisch-urämisches Syndrom mit äusserst schweren CC oder bestimmter Prozedur**

PCCL > 3 oder Prozedur in Tabelle L72-2

DRG L72B**Thrombotische Mikroangiopathie oder Hämolytisch-urämisches Syndrom****Hauptdiagnose L72-1**

D59.3	Hämolytisch-urämisches Syndrom	M31.1	Thrombotische Mikroangiopathie
-------	--------------------------------	-------	--------------------------------

Prozedur L72-2

99.07.14†↔	Transfusion von Plasma, 16 TE bis 20 TE	99.07.19†↔	Transfusion von Plasma, 31 TE und mehr
99.07.15†↔	Transfusion von Plasma, 21 TE bis 30 TE		

ADRGs 901, 902**OR-Prozeduren ohne Bezug**

OR-Prozeduren ohne Bezug

DRGs 901A, 901B, 901C, 901D, 902Z

MDC 12

Krankheiten und Störungen
der männlichen
Geschlechtsorgane

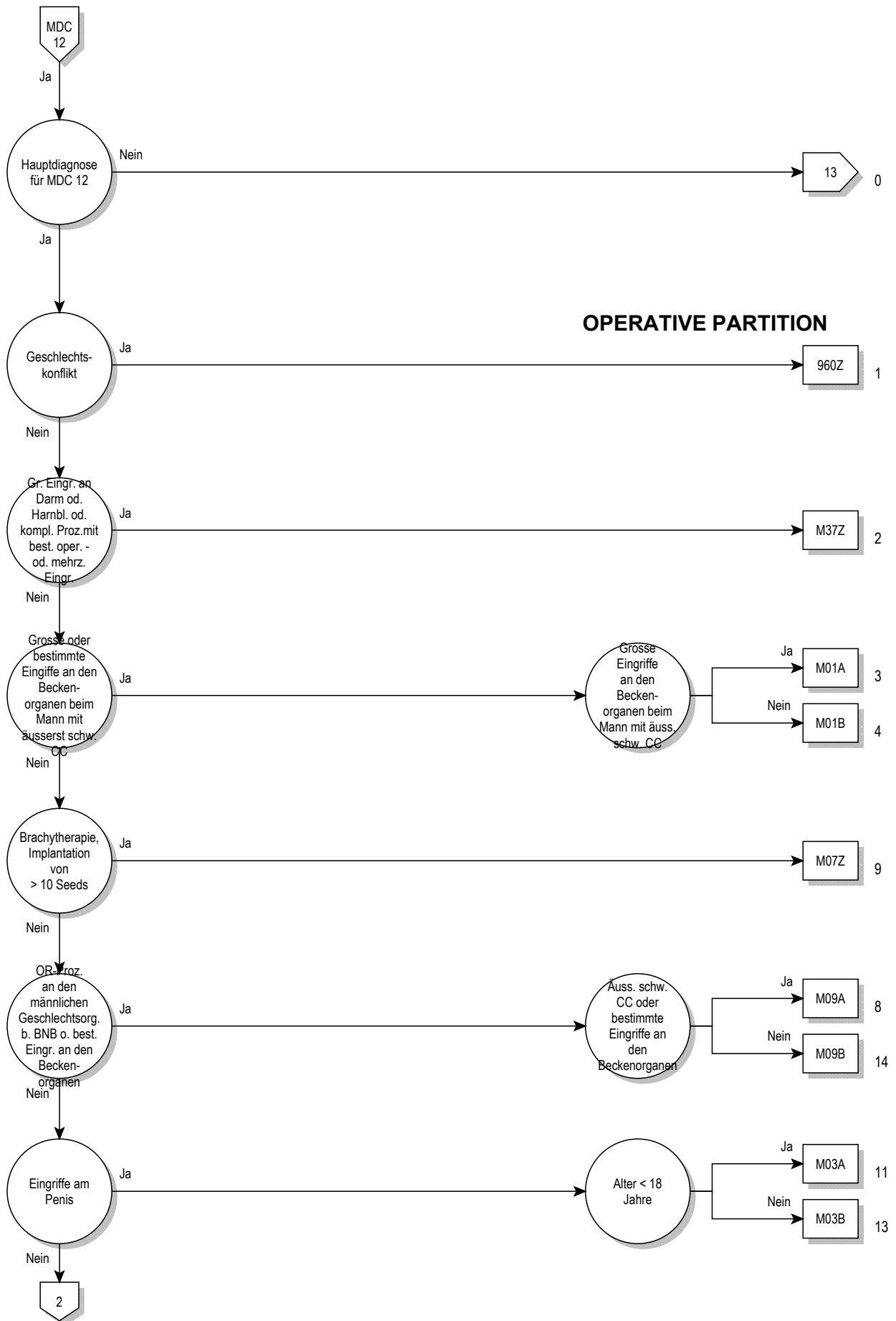

12

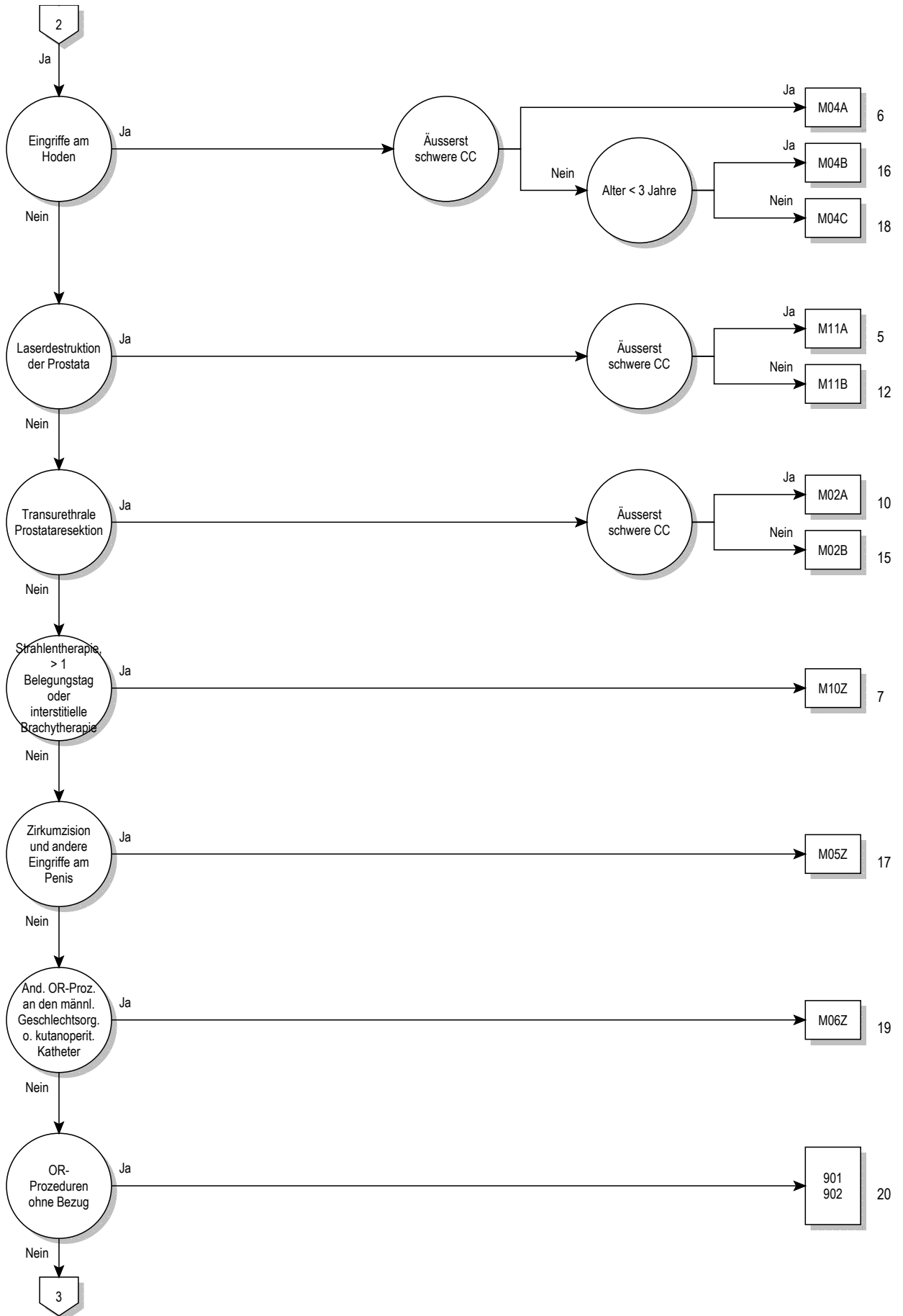

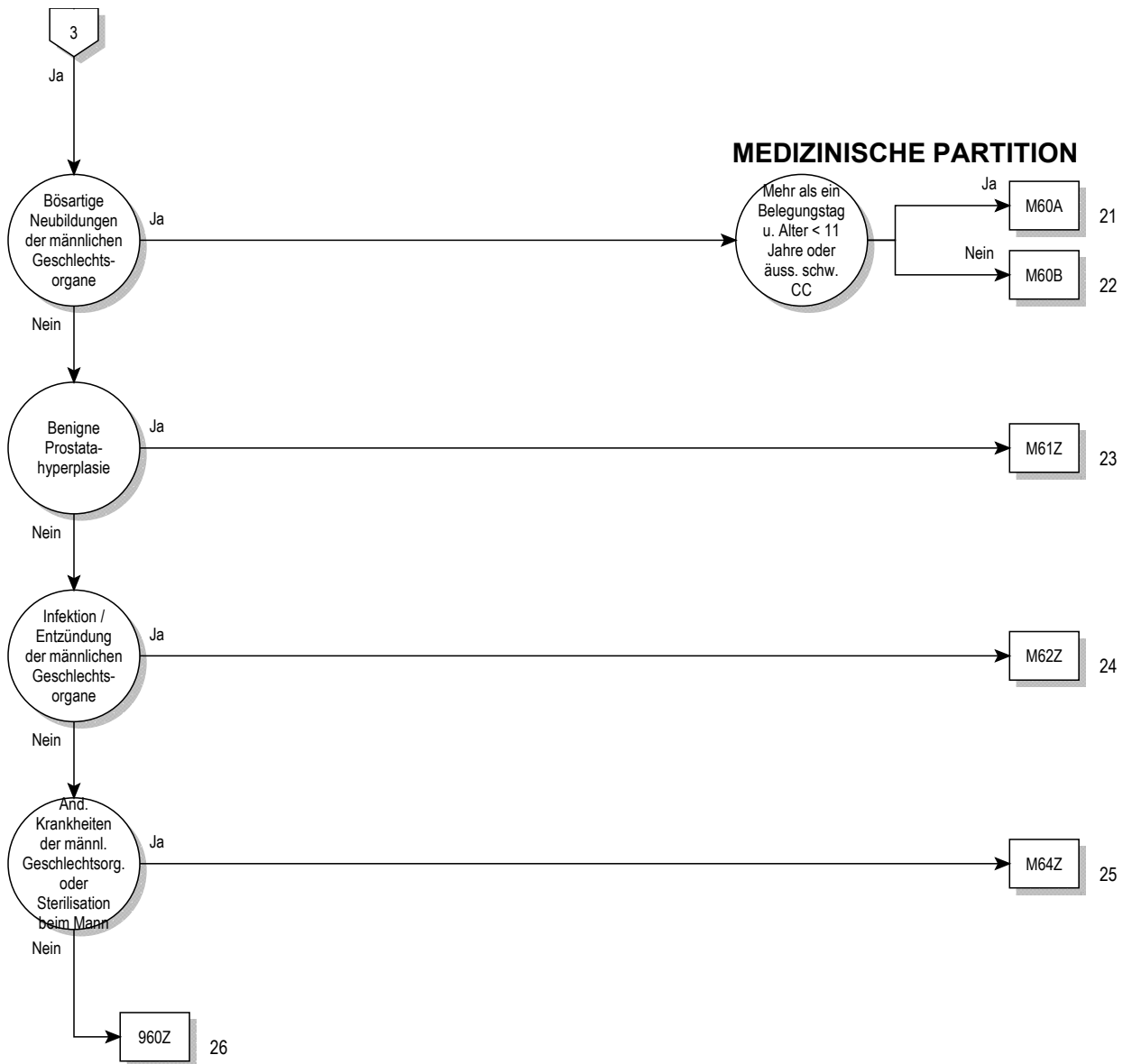

Entscheidungslogik MDC 12

Hauptdiagnose in Tabelle MDC12-0 und keine Hauptdiagnose in Tabelle MDC12-1 oder Hauptdiagnose in Tabelle MDC12-1 und Geschlecht ist gleich männlich (1)

Hauptdiagnose für MDC 12 (MDC12-0)

A51.0	Primärer syphilitischer Genitallaffekt	N42.0	Prostatastein
A54.0	GonokInf unt UrogenitTr oh periurethr Absz/Absz Gll urethr	N42.1	Kongestion u Blutung Prostata
A54.1	GonokInf unt UrogenitTr m periurthr Absz/Absz Gll urethr	N42.2	Prostataatrophie
A54.2	Pelviperitonitis durch Gonok, GonokInf sonst Urogenitalorg	N42.3	Prostatahypertrophie
A55	Lymphogranuloma ing (venereum) durch Chlamydien	N42.8	Sonstige nbez KH Prostata
A56.0	Chlamydieninfektion des unteren Urogenitaltraktes	N42.9	KH Prostata, nnbez
A56.1	Chlamydieninfektion Pelvipertonium u so Urogenitalorgane	N43.0	Funikulozele
A56.2	Chlamydieninfektion des Urogenitaltraktes, nnbez	N43.1	Infizierte Hydrozele
A56.8	Durch Geschl/Verk übertrag Chlamydieninfekt an sonst Lok	N43.2	Sonstige Hydrozele
A57	Ulcus molle (venereum)	N43.3	Hydrozele, nnbez
A58	Granuloma venereum (inguinale)	N43.4	Spermatozele
A59.0	Trichomoniasis urogenitalis	N44.0	Hodentorsion
A60.0	Infekt Genitalorgane u Urogenitaltrakt durch Herpesviren	N44.1	Hydatidentorsion
A60.1	Infekt der Perianalhaut und des Rektums durch Herpesviren	N45.0	Orchitis, Epididymitis u Epididymoorchitis m Absz
A60.9	Infektion des Anogenitalbereiches durch Herpesviren, nnbez	N45.9	Orchitis, Epididymitis u Epididymoorchitis oh Absz
A63.8	Sonst nb, vorwiegend d Geschl/Verk übertr KH	N46	Sterilität Mann
A64	Durch Geschlechtsverkehr übertr KH, nnbez	N47	Vorhauthypertrophie, Phimose u Paraphimose
B26.0	Mumps-Orchitis	N48.0	Leukoplakie Penis
B37.4	Kandidose an sonst Lok des Urogenitalsystems	N48.1	Balanoposthitis
C60.0	Bösartige Neubildung: Praeputium penis	N48.2	Sonstige entzündliche KH Penis
C60.1	Bösartige Neubildung: Glans penis	N48.30	Priapismus vom Low-Flow-Typ
C60.2	Bösartige Neubildung: Penischaft	N48.31	Priapismus vom High-Flow-Typ
C60.8	Bösartige Neubildung: Penis, mehr Teilbereiche überlappend	N48.38	Sonstiger Priapismus
C60.9	Bösartige Neubildung: Penis, nicht näher bezeichnet	N48.39	Priapismus, nicht näher bezeichnet
C61	Bösartige Neubildung der Prostata	N48.4	Impotenz organischen Ursprungs
C62.0	Bösartige Neubildung: Dystoper Hoden	N48.5	Ulkus des Penis
C62.1	Bösartige Neubildung: Deszendierter Hoden	N48.6	Induratio penis plastica
C62.9	Bösartige Neubildung: Hoden, nicht näher bezeichnet	N48.8	Sonstige nbez KH Penis
C63.0	Bösartige Neubildung: Nebenhoden [Epididymis]	N48.9	KH Penis, nnbez
C63.1	Bösartige Neubildung: Samenstrang	N49.0	Entzündliche KK Vesicula seminalis
C63.2	Bösartige Neubildung: Skrotum	N49.1	Entz KH Fun spermat, Tun vag testis u Ductus deferens
C63.7	BNB: Sonstige näher bezeichnete männliche Genitalorgane	N49.2	Entzündliche KH Skrotum
C63.8	BNB: Männliche Genitalorgane, mehr Teilbereiche überlapp	N49.80	Fournier-Gangrän beim Mann
C63.9	Bösartige Neubildung: Männliches Genitalorgan, nnbez	N49.88	Entzündliche KH so nbez männlicher Genitalorgane
C76.3	BNB ungenau bezeichneter Lokalisationen: Becken	N49.9	Entzündliche KH nnbez männliches Genitalorgan
C79.82	Sekundäre bösartige Neubildung der Genitalorgane	N50.0	Hodenatrophie
D07.4	Carcinoma in situ Penis	N50.1	GefäßKH männliche Genitalorgane
D07.5	Carcinoma in situ Prostata	N50.8	Sonstige nbez KH männliche Genitalorgane
D07.6	Carcinoma in situ so u nnbez männl Genitalorgane	N50.9	KH männliche Genitalorgane, nnbez
D17.6	Gutart Neubildung Fettgewebe Samenstrang	N51.0	KH Prostata b aokl KH
D29.0	Gutartige Neubildung Penis	N51.1	KH Hoden u Nebenhoden b aokl KH
D29.1	Gutartige Neubildung Prostata	N51.2	Balanitis b aokl KH
D29.2	Gutartige Neubildung Hoden	N51.8	Sonst KH männl Genitalorgane b aokl KH
D29.3	Gutartige Neubildung Nebenhoden	N99.4	Peritoneale Adhäsionen im Becken n med Maßn
D29.4	Gutartige Neubildung Skrotum	N99.9	KH Urogenitalsystem n med Maßn, nnbez
D29.7	Gutartige Neubildung sonst männl Genitalorgane	P83.5	Angeborene Hydrozele
D29.9	Gutartige Neubildung männl Genitalorgan, nnbez	Q53.0	Ektopia testis
D40.0	NB unsich/unbek Verhalt Prostata	Q53.1	Nondescensus testis, einseitig
D40.1	NB unsich/unbek Verhalt Hoden	Q53.2	Nondescensus testis, beidseitig
D40.7	NB unsich/unbek Verhalt sonst männl Genitalorg	Q53.9	Nondescensus testis, nnbez
D40.9	NB unsich/unbek Verhalt männl Genitalorg, nnbez	Q54.0	Glanduläre Hypospadie
F52.2	Versagen genitaler Reaktionen	Q54.1	Penile Hypospadie
I86.1	Skrotumvarizen	Q54.2	Penoskrotale Hypospadie
I86.2	Beckenvarizen	Q54.3	Perineale Hypospadie
L29.1	Pruritus scrotalis	Q54.4	Angeborene Ventralverkrümmung Penis
L29.3	Pruritus anogenitalis, nnbez	Q54.8	Sonstige Formen Hypospadie
N40	Prostatahyperplasie	Q54.9	Hypospadie, nnbez
N41.0	Akute Prostatitis	Q55.0	Fehlen u Aplasie Hodens
N41.1	Chronische Prostatitis	Q55.1	Hypoplasie Hoden u Skrotum
N41.2	Prostataabszeß	Q55.2	Sonst angeborene Fehlbildung Hoden u Skrotum
N41.3	Prostatzystitis	Q55.3	Atresie Ductus deferens
N41.8	Sonstige entzündliche KH Prostata	Q55.4	So angeb Fehl b Dct defer/NbHoden/V seminal u Prostata
N41.9	Entzündliche KH Prostata, nnbez	Q55.5	Angeborenes Fehlen u Aplasie Penis

Q55.6	Sonst angeborene Fehlbildung Penis	R86.1	Abnormer Hormonwert in UntMat männl GenitOrganen
Q55.8	Sonst nbez angeborene Fehlbild d männl Genitalorgane	R86.2	Abn Wert so Drog/AM/biol akt Subst UM männl GenitOrg
Q55.9	Angeborene Fehlbildung männl Genitalorgane, nnbez	R86.3	Abn Wert Subst vorw nmed Herk UntMat männl GenitOrg
Q64.0	Epispadie	R86.4	Abnorme immun Bef in UntMat männl GenitOrg
Q96.0	Karyotyp 45,X	R86.5	Abnorme mikrobiol Bef in UntMat männl GenitOrg
Q96.1	Karyotyp 46,X iso (Xq)	R86.6	Abnorme zytol Bef in UntMat aus männl GenitOrg
Q96.2	Karyotyp 46,X m Gonosomenanom, ausgenomm iso (Xq)	R86.7	Abnorme histol Bef in UntMat aus männl GenitOrg
Q96.3	Mosaik, 45,X/46,XX oder 45,X/46,XY	R86.8	So abn Bef in UntMat aus männl GenitOrg
Q96.4	Mosaik, 45,X/sonstige Zelllinie(n) mit Gonosomenanomalie	R86.9	Nnbez abn Bef in UntMat aus männl GenitOrg
Q96.8	Sonstige Varianten Turner-Syndrom	S31.2	Offene Wunde Penis
Q96.9	Turner-Syndrom, nnbez	S31.3	Offene Wunde Skrotum u Testes
Q97.0	Karyotyp 47,XXX	S31.5	Offene Wunde sonst u nnbez äußerer Genitalorgane
Q97.1	Weiblicher Phänotyp m mehr als drei X-Chromosomen	S37.7	Verletzung mehrerer Harnorgane u Beckenorgane
Q97.2	Mosaik, Zelllinien m unterschiedl Anzahl X-Chromosomen	S37.82	Verletzung Prostata
Q97.3	Weiblicher Phänotyp m Karyotyp 46,XY	S37.83	Verletzung Bläschendrüse [Vesicula seminalis]
Q97.8	Sonst nbez Anomalien Gonosomen b weiblichem Phänotyp	S37.84	Verletzung Samenleiter
Q97.9	Anomalie Gonosomen b weiblichem Phänotyp, nnbez	S37.88	Verletzung sonst Beckenorgane
Q98.0	Klinefelter-Syndrom, Karyotyp 47,XXY	S37.9	Verletzung nnbez Harnorgan od Beckenorgan
Q98.1	Klinefelter-Synd, männl Phänotyp m > 2 X-Chromosomen	S38.0	Zerquetschung äußere Genitalorgane
Q98.2	Klinefelter-Synd, männlicher Phänotyp m Karyotyp 46,XX	S38.2	Traumatische Amputation äußere Genitalorgane
Q98.3	Sonst männlicher Phänotyp m Karyotyp 46,XX	S39.6	Verletz ein/mehr intraabd Org m Bet ein/mehr Beckenorg
Q98.4	Klinefelter-Syndrom, nnbez	T83.4	Mechan Komplik d so Proth/Implant/Transpl im Genitaltrakt
Q98.5	Karyotyp 47,XXY	T83.6	Infektion/entzündl Rkt d Proth/Implant/Transpl im GenitTrakt
Q98.6	Männl Phänotyp m Strukturanomalie Gonosomen	Z30.2	Sterilisierung
Q98.7	Männlicher Phänotyp m Gonosomen-Mosaik	Z31.0	Tuben- od Vasoplastik nach früherer Sterilisierung
Q98.8	Sonst nbez Anomalien Gonosomen männl Phänotyp	Z31.3	Andere Methoden, die Fertilisation unterstützen
Q98.9	Anomalie Gonosomen männl Phänotyp, nnbez	Z31.4	Untersuchung und Test im Zusammenhang mit Fertilisation
Q99.8	Sonstige nbez Chromosomenanomalien	Z41.2	Zirkumzision Routinemaßnahme od rituelle Gründe
R10.2	Schmerzen im Becken u am Damm	Z64.1	Kontaktanl m Bez Multiparität
R86.0	Abnormer Enzymwert in UntMat männl GenitOrganen	Z80.4	BNB Genitalorgane in Familienanamnese

Hauptdiagnose für MDC 12 (MDC12-1)

A51.0	Primärer syphilitischer Genitallaffekt	Q97.1	Weiblicher Phänotyp m mehr als drei X-Chromosomen
A54.0	GonokInf unt UrogenitTr oh periurethr Absz/Absz Gll urethr	Q97.2	Mosaik, Zelllinien m unterschiedl Anzahl X-Chromosomen
A54.1	GonokInf unt UrogenitTr m periurethr Absz/Absz Gll urethr	Q97.3	Weiblicher Phänotyp m Karyotyp 46,XY
A54.2	Pelvipерitonitis durch Gonok, GonokInf sonst Urogenitalorg	Q97.8	Sonst nbez Anomalien Gonosomen b weiblichem Phänotyp
A55	Lymphogranuloma ing (venereum) durch Chlamydien	Q97.9	Anomalie Gonosomen b weiblichem Phänotyp, nnbez
A56.0	Chlamydieninfektion des unteren Urogenitaltraktes	Q98.0	Klinefelter-Syndrom, Karyotyp 47,XXY
A56.1	Chlamydieninfektion Pelvipерitoneum u so Urogenitalorgane	Q98.1	Klinefelter-Synd, männl Phänotyp m > 2 X-Chromosomen
A56.2	Chlamydieninfektion des Urogenitaltraktes, nnbez	Q98.2	Klinefelter-Synd, männlicher Phänotyp m Karyotyp 46,XX
A56.8	Durch GeschlVerk übertrag Chlamydieninfekt an sonst Lok	Q98.3	Sonst männlicher Phänotyp m Karyotyp 46,XX
A57	Ulcus molle (venereum)	Q98.4	Klinefelter-Syndrom, nnbez
A58	Granuloma venereum (inguinale)	Q98.5	Karyotyp 47,XXY
A59.0	Trichomoniasis urogenitalis	Q98.6	Männl Phänotyp m Strukturanomalie Gonosomen
A60.0	Infekt Genitalorgane u Urogenitaltrakt durch Herpesviren	Q98.7	Männlicher Phänotyp m Gonosomen-Mosaik
A60.1	Infekt der Perianalhaut und des Rektums durch Herpesviren	Q98.8	Sonst nbez Anomalien Gonosomen männl Phänotyp
A60.9	Infektion des Anogenitalbereiches durch Herpesviren, nnbez	Q98.9	Anomalie Gonosomen männl Phänotyp, nnbez
A63.8	Sonst nb, vorwiegend d GeschlVerk übertr KH	Q99.8	Sonstige nbez Chromosomenanomalien
A64	Durch Geschlechtsverkehr übertr KH, nnbez	R10.2	Schmerzen im Becken u am Damm
B37.4	Kandidose an sonst Lok des Urogenitalsystems	S31.5	Offene Wunde sonst u nnbez äußerer Genitalorgane
C76.3	BNB ungenau bezeichneter Lokalisationen: Becken	S37.7	Verletzung mehrerer Harnorgane u Beckenorgane
C79.82	Sekundäre bösartige Neubildung der Genitalorgane	S37.88	Verletzung sonst Beckenorgane
F52.2	Versagen genitaler Reaktionen	S37.9	Verletzung nnbez Harnorgan od Beckenorgan
I86.2	Beckenvarizen	S38.0	Zerquetschung äußere Genitalorgane
L29.3	Pruritus anogenitalis, nnbez	S38.2	Traumatische Amputation äußere Genitalorgane
N99.4	Peritoneale Adhäsionen im Becken n med Maßn	S39.6	Verletz ein/mehr intraabd Org m Bet ein/mehr Beckenorg
N99.9	KH Urogenitalsystem n med Maßn, nnbez	T83.4	Mechan Komplik d so Proth/Implant/Transpl im Genitaltrakt
Q64.0	Epispadie	T83.6	Infektion/entzündl Rkt d Proth/Implant/Transpl im GenitTrakt
Q96.0	Karyotyp 45,X	Z30.2	Sterilisierung
Q96.1	Karyotyp 46,X iso (Xq)	Z31.0	Tuben- od Vasoplastik nach früherer Sterilisierung
Q96.2	Karyotyp 46,X m Gonosomenanom, ausgenomm iso (Xq)	Z31.3	Andere Methoden, die Fertilisation unterstützen
Q96.3	Mosaik, 45,X/46,XX oder 45,X/46,XY	Z31.4	Untersuchung und Test im Zusammenhang mit Fertilisation
Q96.4	Mosaik, 45,X/sonstige Zelllinie(n) mit Gonosomenanomalie	Z41.2	Zirkumzision Routinemaßnahme od rituelle Gründe
Q96.8	Sonstige Varianten Turner-Syndrom	Z64.1	Kontaktanl m Bez Multiparität
Q96.9	Turner-Syndrom, nnbez	Z80.4	BNB Genitalorgane in Familienanamnese
Q97.0	Karyotyp 47,XXX		

ADRG M01**Grosse Eingriffe an den Beckenorganen beim Mann oder bestimmte Eingriffe an den Beckenorganen beim Mann mit äusserst schweren CC**

Prozedur in Tabelle M01-1 oder (Beidseitige Prozedur in Tabelle M01-2 oder Prozedur in Tabelle M01-3) und PCCL > 3

DRG M01A**Grosse Eingriffe an den Beckenorganen beim Mann mit äusserst schweren CC**

PCCL > 3 und Prozedur in Tabelle M01-1

DRG M01B**Grosse Eingriffe an den Beckenorganen beim Mann oder bestimmte Eingriffe an den Beckenorganen beim Mann mit äusserst schweren CC****Prozedur M01-1**

48.41↔	Submuköse Rektumresektion nach Soave	57.6x.12↔	Partielle Zystektomie, mit einseitiger oder beidseitiger Ureterneointplantation, offen chirurgisch
48.49↔	Sonstige Rektumresektion mit Durchzugsverfahren	57.6x.13↔	Partielle Zystektomie, mit einseitiger oder beidseitiger Ureterneointplantation, laparoskopisch
48.50↔	Rektumresektion ohne Sphinktererhaltung, n.n.bez.	57.6x.20↔	Partielle Zystektomie, Supratrigonale oder subtotale Resektion, ohne Ureterneointplantation, offen chirurgisch
48.51↔	Abdominoperineale Rektumresektion	57.6x.21↔	Partielle Zystektomie, Supratrigonale oder subtotale Resektion, ohne Ureterneointplantation, laparoskopisch
48.52↔	Abdominoperineale Rektumresektion, erweitert	57.6x.22↔	Partielle Zystektomie, Supratrigonale oder subtotale Resektion mit einseitiger oder beidseitiger Ureterneointplantation, offen chirurgisch
48.53↔	Abdominosakrale, sakroperineale und perineale Rektumresektion	57.6x.23↔	Partielle Zystektomie, Supratrigonale oder subtotale Resektion mit einseitiger oder beidseitiger Ureterneointplantation, laparoskopisch
48.54↔	Abdominosakrale, sakroperineale und perineale Rektumresektion, erweitert	57.6x.99↔	Partielle Zystektomie, sonstige
48.59↔	Rektumresektion ohne Sphinktererhaltung, sonstige	57.71.00↔	Radikale Zystektomie, n.n.bez.
48.66.00↔	Rektumresektion mit Sphinktererhaltung, n.n.bez.	57.71.10↔	Radikale Zystektomie, ohne Urethrektomie, beim Mann, offen chirurgisch
48.66.09↔	Rektumresektion mit Sphinktererhaltung, sonstige	57.71.11↔	Radikale Zystektomie, ohne Urethrektomie, beim Mann, laparoskopisch
48.66.11↔	Manschettenresektion und tubuläre Resektion des Rektums, mit Anastomose, offen chirurgisch	57.71.20↔	Radikale Zystektomie, mit Urethrektomie, beim Mann, offen chirurgisch
48.66.12↔	Manschettenresektion und tubuläre Resektion des Rektums, mit Enterostoma und Blindverschluss, offen chirurgisch	57.71.21↔	Radikale Zystektomie, mit Urethrektomie, beim Mann, laparoskopisch
48.66.13↔	Manschettenresektion und tubuläre Resektion des Rektums, mit Anastomose, laparoskopisch	57.71.50↔	Radikale Zystektomie, Becken-Eviszeration (Exenteration) beim Mann, offen chirurgisch
48.66.14↔	Manschettenresektion und tubuläre Resektion des Rektums, mit Enterostoma und Blindverschluss, laparoskopisch	57.71.51↔	Radikale Zystektomie, Becken-Eviszeration (Exenteration) beim Mann, laparoskopisch
48.66.15↔	Manschettenresektion und tubuläre Resektion des Rektums, peranal	57.71.99↔	Radikale Zystektomie, sonstige
48.66.21↔	Anteriore Rektumresektion, mit Anastomose, offen chirurgisch	57.79.00↔	Sonstige totale Zystektomie, n.n.bez.
48.66.22↔	Anteriore Rektumresektion, mit Enterostoma und Blindverschluss, offen chirurgisch	57.79.10↔	Sonstige totale Zystektomie, Einfache Zystektomie, beim Mann, offen chirurgisch
48.66.23↔	Anteriore Rektumresektion, mit Anastomose, laparoskopisch	57.79.11↔	Sonstige totale Zystektomie, Einfache Zystektomie, beim Mann, laparoskopisch
48.66.24↔	Anteriore Rektumresektion, mit Enterostoma und Blindverschluss, laparoskopisch	57.79.99↔	Sonstige totale Zystektomie, sonstige
48.66.25↔	Anteriore Rektumresektion, peranal	58.93.11↔	Implantation eines künstlichen Harnblasensphinkters
48.66.31↔	Tiefe anteriore Rektumresektion, mit Anastomose, offen chirurgisch	58.94.00↔	Adjustierbare Harninkontinenztherapie, n.n.bez.
48.66.32↔	Tiefe anteriore Rektumresektion, mit Enterostoma und Blindverschluss, offen chirurgisch	58.94.11↔	Implantation eines Systems zur adjustierbaren Harninkontinenztherapie
48.66.33↔	Tiefe anteriore Rektumresektion, mit Anastomose, laparoskopisch	58.94.21↔	Entfernen eines Systems zur adjustierbaren Harninkontinenztherapie
48.66.34↔	Tiefe anteriore Rektumresektion, mit Enterostoma und Blindverschluss, laparoskopisch	58.94.31↔	Revision ohne Ersatz eines Systems zur adjustierbaren Harninkontinenztherapie
48.66.35↔	Tiefe anteriore Rektumresektion, mit Anastomose, peranal	58.94.99↔	Adjustierbare Harninkontinenztherapie, sonstige
48.69↔	Sonstige Rektumresektion	60.5x.00↔	Radikale Prostatektomie, n.n.bez.
54.11↔	Probepelaparotomie	60.5x.10↔	Radikale Prostatektomie, laparoskopisch
54.12.00↔	Relaparotomie, n.n.bez.	60.5x.20↔	Radikale Prostatektomie, perineal
54.12.10↔	Second-look-Laparotomie	60.5x.30↔	Radikale Prostatektomie, retropubisch
54.12.11↔	Laparotomie zur Stillung einer postoperativen Blutung	60.5x.99↔	Radikale Prostatektomie, sonstige
54.12.99↔	Relaparotomie, sonstige	60.62↔	Perineale Prostatektomie
54.13↔	Laparotomie mit Drainage	60.69↔	Sonstige Prostatektomie
54.19↔	Sonstige Laparotomie		
57.6x.00↔	Partielle Zystektomie, n.n.bez.		
57.6x.10↔	Partielle Zystektomie, ohne Ureterneointplantation, offen chirurgisch		
57.6x.11↔	Partielle Zystektomie, ohne Ureterneointplantation, laparoskopisch		

Prozedur M01-2

- 62.99.20↔ Operative Verlagerung eines Abdominalhodens
- 62.99.30↔ Entnahme von Hoden- oder Nebenhodengewebe zur Aufbereitung für die künstliche Insemination

Prozedur M01-3

- | | |
|------------------------------------------------------------------------------------------------------------------------------------------------------------------------------------------------------------------------------------------------------------------------------------------------------------------------------------------------------------------------------------------------------------------------------------------------------------------------------------------------------------------------------------------------------------------------------------------------------------------------------------------------------------------------------------------------------------------------------------------------------------------------------------------------------------------------------------------------------------------------------------------------------------------------------------------------------------------------------------------------------------------------------------------------------------------------------------------------------------------------------------------------------------------------------------------------------------------------------------------------------------------------------------------------------------------------------------------------------------------------------------------------------------------------------------------------------------------------------------------------------------------------------------------------|---------------------------------------------------------------------------------------------------------------------------------------------------------------------------------------------------------------------------------------------------------------------------------------------------------------------------------------------------------------------------------------------------------------------------------------------------------------------------------------------------------------------------------------------------------------------------------------------------------------------------------------------------------------------------------------------------------------------------------------------------------------------------------------------------------------------------------------------------------------------------------------------------------------------------------------------------------------------------------------------------------------------------------------------------------------------------------------------------------------------------------------------------------------------------------------------------------------------------------------------|
| <ul style="list-style-type: none"> 40.52.00↔ Radikale Exzision von periaortalen Lymphknoten, n.n.bez. 40.52.10↔ Radikale Exzision von retroperitonealen (paraaortal, parakaval) und pelvinalen Lymphknoten als selbständiger Eingriff 40.52.11↔ Radikale Exzision von retroperitonealen (paraaortal, parakaval) und pelvinalen Lymphknoten im Rahmen eines anderen Eingriffs 40.52.99↔ Radikale Exzision von periaortalen Lymphknoten, sonstige 40.53.00↔ Radikale Exzision von iliakalen Lymphknoten, n.n.bez. 40.53.10↔ Radikale Exzision von iliakalen Lymphknoten als selbständiger Eingriff 40.53.11↔ Radikale Exzision von iliakalen Lymphknoten im Rahmen eines anderen Eingriffs 40.53.99↔ Radikale Exzision von iliakalen Lymphknoten, sonstige 40.54.00↔ Radikale Exzision von inguinalen Lymphknoten, n.n.bez. 40.54.10↔ Radikale Exzision von inguinalen Lymphknoten als selbständiger Eingriff 40.54.11↔ Radikale Exzision von inguinalen Lymphknoten im Rahmen eines anderen Eingriffs 40.54.99↔ Radikale Exzision von inguinalen Lymphknoten, sonstige 40.59.00↔ Radikale Exzision anderer Lymphknoten, n.n.bez. 40.59.10↔ Radikale Exzision anderer Lymphknoten als selbständiger Eingriff, n.n.bez. 40.59.11↔ Radikale Exzision mediastinaler Lymphknoten als selbständiger Eingriff 40.59.12↔ Radikale Exzision peribronchialer Lymphknoten als selbständiger Eingriff | <ul style="list-style-type: none"> 40.59.19↔ Radikale Exzision anderer Lymphknoten als selbständiger Eingriff, sonstige 40.59.20↔ Radikale Exzision anderer Lymphknoten im Rahmen eines anderen Eingriffs, n.n.bez. 40.59.21↔ Radikale Exzision mediastinaler Lymphknoten im Rahmen eines anderen Eingriffs 40.59.22↔ Radikale Exzision peribronchialer Lymphknoten im Rahmen eines anderen Eingriffs 40.59.29↔ Radikale Exzision anderer Lymphknoten im Rahmen eines anderen Eingriffs, sonstige 40.59.99↔ Radikale Exzision anderer Lymphknoten, sonstige 54.23↔ Biopsie am Peritoneum 60.3↔ Suprapubische Prostatektomie 60.4↔ Retropubische Prostatektomie 60.61.00↔ Lokale Exzision einer Läsion an der Prostata, n.n.bez. 60.61.10↔ Lokale Exzision einer Läsion an der Prostata, transurethral 60.61.11↔ Lokale Exzision einer Läsion an der Prostata, suprapubisch-transvesikal 60.61.12↔ Lokale Exzision einer Läsion an der Prostata, retropubisch 60.61.13↔ Lokale Exzision einer Läsion an der Prostata, perineal 60.61.99↔ Lokale Exzision einer Läsion an der Prostata, sonstige |
|------------------------------------------------------------------------------------------------------------------------------------------------------------------------------------------------------------------------------------------------------------------------------------------------------------------------------------------------------------------------------------------------------------------------------------------------------------------------------------------------------------------------------------------------------------------------------------------------------------------------------------------------------------------------------------------------------------------------------------------------------------------------------------------------------------------------------------------------------------------------------------------------------------------------------------------------------------------------------------------------------------------------------------------------------------------------------------------------------------------------------------------------------------------------------------------------------------------------------------------------------------------------------------------------------------------------------------------------------------------------------------------------------------------------------------------------------------------------------------------------------------------------------------------------|---------------------------------------------------------------------------------------------------------------------------------------------------------------------------------------------------------------------------------------------------------------------------------------------------------------------------------------------------------------------------------------------------------------------------------------------------------------------------------------------------------------------------------------------------------------------------------------------------------------------------------------------------------------------------------------------------------------------------------------------------------------------------------------------------------------------------------------------------------------------------------------------------------------------------------------------------------------------------------------------------------------------------------------------------------------------------------------------------------------------------------------------------------------------------------------------------------------------------------------------|

ADRG M02 Transurethrale Prostatektomie

Prozedur in Tabelle M02-1

DRG M02A Transurethrale Prostatektomie mit äusserst schweren CC

PCCL > 3

DRG M02B Transurethrale Prostatektomie

Prozedur M02-1

- | | |
|-------------------------------------------------------------------------------------------------------------------------------------------------------------------------------------------------------------|-------------------------------------------------------------------------------------------------|
| <ul style="list-style-type: none"> 60.20↔ Transurethrale Prostatektomie, n.n.bez. 60.22↔ Transurethrale Prostatektomie, Elektroresektion und Elektrovaporisation von Prostatagewebe | <ul style="list-style-type: none"> 60.29↔ Sonstige transurethrale Prostatektomie |
|-------------------------------------------------------------------------------------------------------------------------------------------------------------------------------------------------------------|-------------------------------------------------------------------------------------------------|

ADRG M03 Eingriffe am Penis

Prozedur in Tabelle M03-1

DRG M03A Eingriffe am Penis, Alter < 18 Jahre

Alter < 18 Jahre

DRG M03B Eingriffe am Penis, Alter > 17 Jahre

Prozedur M03-1

57.85↔	Zystourethroplastik und plastische Rekonstruktion am Harnblasenhals	58.49.30↔	Zweiseitige plastische Rekonstruktion der Urethra, zweite Sitzung, n.n.bez.
57.89↔	Sonstige plastische Rekonstruktion an der Harnblase	58.49.31↔	Zweiseitige plastische Rekonstruktion der Urethra, zweite Sitzung, mit Präputial- oder Penishaut
58.41↔	Naht einer Urethraverletzung	58.49.33↔	Zweiseitige plastische Rekonstruktion der Urethra, zweite Sitzung, mit Mund- oder Harnblasenschleimhaut
58.42↔	Verschluss einer Urethrostomie	58.49.39↔	Zweiseitige plastische Rekonstruktion der Urethra, zweite Sitzung, sonstige
58.43.00↔	Verschluss einer anderen Urethrafistel, n.n.bez.	58.49.40↔	Revision einer plastischen Rekonstruktion an der Urethra
58.43.10↔	Verschluss einer urethrovaginalen Fistel, offen chirurgisch (abdominal)	58.49.99↔	Sonstige plastische Rekonstruktion an der Urethra, sonstige
58.43.11↔	Verschluss einer urethrovaginalen Fistel, laparoskopisch	64.3x.00↔	Amputation des Penis, n.n.bez.
58.43.12↔	Verschluss einer urethrovaginalen Fistel, vaginal	64.3x.10↔	Amputation des Penis, partiell
58.43.20↔	Verschluss einer urethrokutanen Fistel	64.3x.11↔	Amputation des Penis, total
58.43.30↔	Verschluss einer urethrorektalen Fistel	64.3x.12↔	Amputation des Penis, Emaskulation
58.43.99↔	Verschluss einer anderen Urethrafistel, sonstige	64.3x.99↔	Amputation des Penis, sonstige
58.44↔	Reanastomose der Urethra	64.41↔	Naht einer Penisverletzung
58.45.00↔	Plastische Rekonstruktion bei Hypospadie oder Epispadie, n.n.bez.	64.42↔	Lösung einer Chorda des Penis
58.45.10↔	Plastische Rekonstruktion bei Hypospadie oder Epispadie, bei der Frau	64.43↔	Konstruktion eines Penis
58.45.20↔	Plastische Rekonstruktion bei Hypospadie oder Epispadie, beim Mann, Schaftaufrichtung und Chordektomie	64.44.00↔	Rekonstruktion des Penis, n.n.bez.
58.45.21↔	Plastische Rekonstruktion bei Hypospadie oder Epispadie, beim Mann, sonstige Verfahren	64.44.10↔	Rekonstruktion des Penis, Streckung des Penischaftes
58.45.99↔	Plastische Rekonstruktion bei Hypospadie oder Epispadie, sonstige	64.44.11↔	Rekonstruktion des Penis, Korrektur einer penoskrotalen Transposition oder eines vergrabenen Penis (concealed penis or buried penis)
58.46.00↔	Sonstige Rekonstruktion der Urethra, n.n.bez.	64.44.99↔	Rekonstruktion des Penis, sonstige
58.46.10↔	Rekonstruktion des distalen Teils der Urethra nach Verletzung	64.45↔	Reimplantation des Penis
58.46.11↔	Rekonstruktion der Pars prostatica oder der Pars membranacea der Urethra nach Verletzung	64.5x.00↔	Operationen zur Geschlechtsumwandlung, n.n.bez.
58.46.99↔	Sonstige Rekonstruktion der Urethra, sonstige	64.5x.10↔	Operationen zur Geschlechtsumwandlung, Geschlechtsumwandlung einer Frau zum Mann
58.47↔	Urethrale Meatoplastik	64.5x.20↔	Operationen zur Geschlechtsumwandlung, Geschlechtsumwandlung einem Mann zur Frau
58.49.00↔	Sonstige plastische Rekonstruktion an der Urethra, n.n.bez.	64.5x.99↔	Operationen zur Geschlechtsumwandlung, sonstige
58.49.10↔	Einseitige plastische Rekonstruktion der Urethra, mit Präputial- oder Penishaut	64.95↔	Einsetzen oder Ersetzen einer nicht-aufblasbaren Penisprothese
58.49.11↔	Einseitige plastische Rekonstruktion der Urethra, mit Mund- oder Harnblasenschleimhaut, sonstige Rekonstruktion	64.96↔	Entfernen einer internen Penisprothese
58.49.20↔	Zweiseitige plastische Rekonstruktion der Urethra, erste Sitzung, mit Präputial- oder Penishaut	64.97↔	Einsetzen oder Ersetzen einer aufblasbaren Penisprothese
58.49.21↔	Zweiseitige plastische Rekonstruktion der Urethra, erste Sitzung, mit Mund- oder Harnblasenschleimhaut	64.98.00↔	Sonstige Operationen am Penis, n.n.bez.
58.49.29↔	Sonstige plastische Rekonstruktion der Urethra, zweiseitig, erste Sitzung, sonstige Rekonstruktion	64.98.10↔	Reposition einer Paraphimose in Narkose
		64.98.20↔	Revaskularisierungsoperation oder venöse Sperroperation (bei erektiler Dysfunktion)
		64.98.30↔	Shuntoperation am Corpus cavernosum
		64.98.40↔	Revision einer internen Penisprothese

ADRG M04**Eingriffe am Hoden**

Mindestens eine Prozedur in Tabelle M04-1

DRG M04A**Eingriffe am Hoden mit äusserst schweren CC**

PCCL > 3

DRG M04B**Eingriffe am Hoden, Alter < 3 Jahre**

Alter < 3 Jahre

DRG M04C**Eingriffe am Hoden, Alter > 2 Jahre****Prozedur M04-1**

53.00↔	Einseitige Operation einer Inguinalhernie, n.n.bez.	53.05↔	Operation einer Inguinalhernie mit Transplantat oder Prothese, n.n.bez.
53.01↔	Einseitige Operation einer direkten Inguinalhernie	53.10↔	Beidseitige Operation von Inguinalhernien, n.n.bez.
53.02↔	Einseitige Operation einer indirekten Inguinalhernie	53.11↔	Beidseitige Operation von direkten Inguinalhernien
53.03↔	Einseitige Operation einer direkten Inguinalhernie mit Transplantat oder Prothese	53.12↔	Beidseitige Operation von indirekten Inguinalhernien
53.04↔	Operation einer indirekten Inguinalhernie mit Transplantat oder Prothese	53.13↔	Beidseitige Operation von Inguinalhernien, einer direkten und einer indirekten

53.14↔	Beidseitige Operation von direkten Inguinalhernien mit Transplantat oder Prothese	62.3x.21↔	Einseitige Orchidektomie, Inguinalhoden, mit Epididymektomie
53.15↔	Beidseitige Operation von indirekten Inguinalhernien mit Transplantat oder Prothese	62.3x.30↔	Einseitige Orchidektomie, Abdominalhoden, offen chirurgisch
53.16↔	Beidseitige Operation von Inguinalhernien, einer direkten und einer indirekten mit Transplantat oder Prothese	62.3x.31↔	Einseitige Orchidektomie, Abdominalhoden, laparoskopisch
53.17↔	Beidseitige Operation von Inguinalhernien mit Transplantat oder Prothese, n.n.bez.	62.3x.40↔	Einseitige Orchidektomie, radikal
61.0x.00↔	Inzision und Drainage an Skrotum und Tunica vaginalis testis, n.n.bez.	62.3x.99↔	Einseitige Orchidektomie, sonstige
61.0x.10↔	Inzision und Drainage an Skrotum und Tunica vaginalis testis, zur Fremdkörperentfernung	62.41↔	Entfernen beider Hoden im gleichen Eingriff
61.0x.99↔	Inzision und Drainage an Skrotum und Tunica vaginalis testis, sonstige	62.42↔	Entfernen eines belassenen Hodens
61.2↔	Exzision einer Hydrocele testis	62.5↔	Orchidopexie
61.3x.00↔	Exzision oder Destruktion von Läsion oder Gewebe am Skrotum, n.n. bez.	62.61↔	Naht einer Hodenverletzung
61.3x.10↔	Exzision oder Destruktion von Läsion oder Gewebe am Skrotum, partielle Resektion	62.69↔	Sonstige plastische Rekonstruktion am Hoden
61.3x.11↔	Exzision oder Destruktion von Läsion oder Gewebe am Skrotum, totale Resektion	62.7↔	Einsetzen einer Hodenprothese
61.3x.12↔	Exzision oder Destruktion von Läsion oder Gewebe am Skrotum, radikale Resektion	62.99.20↔	Operative Verlagerung eines Abdominalhodens
61.3x.99↔	Exzision oder Destruktion von Läsion oder Gewebe am Skrotum, sonstige	62.99.30↔	Entnahme von Hoden- oder Nebenhodengewebe zur Aufbereitung für die künstliche Insemination
61.42↔	Verschluss einer Fistel am Skrotum	63.1↔	Exzision einer Varikozele und Hydrocele funiculi
61.49↔	Sonstige plastische Rekonstruktion an Skrotum und Tunica vaginalis testis	63.2↔	Exzision einer Epididymis-Zyste
61.92↔	Exzision einer Läsion an der Tunica vaginalis testis, mit Ausnahme einer Hydrocele testis	63.3↔	Exzision von anderer Läsion oder Gewebe an Funiculus spermaticus und Epididymis
61.99↔	Sonstige Operationen an Skrotum und Tunica vaginalis testis	63.4↔	Epididymektomie
62.0↔	Inzision am Hoden	63.51↔	Naht eines Risses an Funiculus spermaticus und Epididymis
62.12↔	Offene Biopsie am Hoden	63.52↔	Reposition der Torsion von Hoden oder Funiculus spermaticus
62.2↔	Exzision oder Destruktion einer Läsion am Hoden	63.53↔	Transplantation eines Funiculus spermaticus
62.3x.00↔	Einseitige Orchidektomie, n.n.bez.	63.59↔	Sonstige plastische Rekonstruktion an Funiculus spermaticus und Epididymis
62.3x.10↔	Einseitige Orchidektomie, skrotal, ohne Epididymektomie	63.81↔	Naht einer Verletzung an Ductus deferens und Epididymis
62.3x.11↔	Einseitige Orchidektomie, skrotal, mit Epididymektomie	63.82↔	Plastische Rekonstruktion eines chirurgisch durchtrennten Ductus deferens
62.3x.20↔	Einseitige Orchidektomie, Inguinalhoden, ohne Epididymektomie	63.83↔	Epididymovasostomie
		63.84↔	Entfernen einer Ligatur vom Ductus deferens
		63.85↔	Entfernen eines Ventils vom Ductus deferens
		63.89↔	Sonstige Rekonstruktion an Ductus deferens und Epididymis
		63.92↔	Epididymotomie
		63.93↔	Inzision am Funiculus spermaticus
		63.94↔	Lösung von Adhäsionen am Funiculus spermaticus
		63.95↔	Einsetzen eines Ventils in den Ductus deferens
		63.99↔	Sonstige Operationen an Funiculus spermaticus, Epididymis und Ductus deferens

ADRG M05

Zirkumzision und andere Eingriffe am Penis oder in der Leisten- und Genitalregion

Mindestens eine Prozedur in Tabelle M05-1

DRG M05Z

Zirkumzision und andere Eingriffe am Penis oder in der Leisten- und Genitalregion

Prozedur M05-1

64.0↔	Zirkumzision	86.69.27↔	Grossflächige Spalthauttransplantation an der Leisten- und Genitalregion
64.2↔	Lokale Exzision oder Destruktion einer Läsion am Penis	86.69.28↔	Grossflächige Spalthauttransplantation am Gesäss
64.49↔	Sonstige plastische Rekonstruktion am Penis	86.71↔	Herauspräparieren und Vorbereiten von gestielten oder freien Lappen
64.92.00↔	Inzision am Penis, n.n.bez.	86.72↔	Verschiebung eines gestielten Lappens
64.92.10↔	Inzision am Penis, Frenulotomie	86.74.27↔	Kleinflächige Verschiebe-Rotationsplastik an der Leisten- und Genitalregion
64.92.20↔	Inzision am Penis, sonstige Operationen am Präputium	86.74.28↔	Kleinflächige Verschiebe-Rotationsplastik am Gesäss
64.92.99↔	Inzision am Penis, sonstige	86.74.36↔	Kleinflächige Transpositionsplastik an der Leisten- und Genitalregion
64.93.00↔	Durchtrennung von Adhäsionen am Penis, n.n.bez.	86.74.37↔	Kleinflächige Transpositionsplastik am Gesäss
64.93.10↔	Durchtrennung von Adhäsionen am Penis, Lösung von Präputialverklebungen	86.74.46↔	Kleinflächige Insellappenplastik an der Leisten- und Genitalregion
64.93.99↔	Durchtrennung von Adhäsionen am Penis, sonstige	86.74.47↔	Kleinflächige Insellappenplastik am Gesäss
64.98.00↔	Sonstige Operationen am Penis, n.n.bez.	86.76.16↔	Grossflächige Dehnungsplastik an der Leisten- und Genitalregion
64.98.10↔	Reposition einer Paraphimose in Narkose	86.76.17↔	Grossflächige Dehnungsplastik am Gesäss
86.63.16↔	Kleinflächiges Vollhauttransplantat an die Leisten- und Genitalregion	86.76.26↔	Grossflächige Verschiebe-Rotationsplastik an der Leisten- und Genitalregion
86.63.17↔	Kleinflächiges Vollhauttransplantat an das Gesäss	86.76.27↔	Grossflächige Verschiebe-Rotationsplastik am Gesäss
86.63.26↔	Grossflächiges Vollhauttransplantat an die Leisten- und Genitalregion		
86.63.27↔	Grossflächiges Vollhauttransplantat an das Gesäss		
86.69.17↔	Kleinflächige Spalthauttransplantation an die Leisten- und Genitalregion		

86.76.36↔	Grossflächige Transpositionsplastik an der Leisten- und Genitalregion	86.78.17↔	Anbringen von freiem Lappen mit mikrovasculärer Anastomosierung am Gesäss
86.76.37↔	Grossflächige Transpositionsplastik am Gesäss	86.78.26↔	Anbringen von gestieltem regionalem Lappen oder gestieltem Fernlappen an der Leisten- und Genitalregion
86.76.46↔	Grossflächige Insellappenplastik an der Leisten- und Genitalregion	86.78.27↔	Anbringen von gestieltem regionalem Lappen oder gestieltem Fernlappen am Gesäss
86.76.47↔	Grossflächige Insellappenplastik am Gesäss	86.78.46↔	Anbringen von sonstigem gestielten oder freien Lappen an der Leisten- und Genitalregion
86.76.56↔	Grossflächige Z-Plastik an der Leisten- und Genitalregion	86.78.47↔	Anbringen von sonstigem gestielten oder freien Lappen am Gesäss
86.76.57↔	Grossflächige Z-Plastik am Gesäss		
86.77.16↔	Sonstige lokale Lappenplastik an der Leisten- und Genitalregion		
86.77.17↔	Sonstige lokale Lappenplastik am Gesäss		
86.78.16↔	Anbringen von freiem Lappen mit mikrovasculärer Anastomosierung an der Leisten- und Genitalregion		

ADRG M06**Andere OR-Prozeduren an den männlichen Geschlechtsorganen**

Mindestens eine Prozedur in Tabelle M06-1

DRG M06Z**Andere OR-Prozeduren an den männlichen Geschlechtsorganen****Prozedur M06-1**

00.63↔	Perkutanes Einsetzen von Stent(s) an A. carotis	04.92.21↔	Implantation oder Ersetzen der Elektrode(n) eines permanenten peripheren Neurostimulators, Stabelektrode, Mehrelektrodensystems, perkutan
00.64↔	Perkutanes Einsetzen von Stent(s) an sonstigen präzerebralen (extrakraniellen) Arterien	04.92.30↔	Implantation oder Ersetzen der Elektrode(n) eines permanenten peripheren Neurostimulators, Plattenelektrode, Einzelelektrodensystems, offen chirurgisch
00.65.00↔	Perkutanes Einsetzen von sonstigem(n) intrakraniellen vaskulären Stent(s), n.n.bez.	04.92.31↔	Implantation oder Ersetzen der Elektrode(n) eines permanenten peripheren Neurostimulators, Plattenelektrode, Mehrelektrodensystems, offen chirurgisch
00.65.11↔	Perkutanes transluminale Einsetzen von intrakraniellen vaskulären Mikrostent(s)	04.92.40↔	Implantation oder Ersetzen einer Vagusnervstimulationselektrode
00.65.99↔	Perkutanes Einsetzen von sonstigem(n) intrakraniellen vaskulären Stent(s), sonstige	04.92.99↔	Implantation oder Ersetzen der Elektrode(n) eines peripheren Neurostimulators, sonstige
00.67.00↔	Perkutanes Einsetzen von zentralen Gefässstent(s), n.n.bez.	34.03↔	Wiedereröffnung einer Thorakotomie
00.67.10↔	Perkutanes Einsetzen von Gefässstent(s) in die V. cava	34.06↔	Thorakoskopische Drainage der Pleurahöhle
00.67.20↔	Perkutanes Einsetzen von Gefässstent(s) in die V. porta	34.21.00↔	Transpleurale Thorakoskopie, n.n.bez.
00.67.99↔	Perkutanes Einsetzen von zentralen Gefässstent(s), sonstige	34.21.10↔	Transpleurale Thorakoskopie, Ersteingriff
01.15↔	Biopsie am Schädel	34.21.20↔	Transpleurale Thorakoskopie, Reeingriff
03.93.10↔	Implantation oder Ersetzen der Elektrode(n) eines temporären epiduralen Neurostimulators, Einzelelektrodensystems, Teststimulation	34.21.99↔	Transpleurale Thorakoskopie, sonstige
03.93.11↔	Implantation oder Ersetzen der Elektrode(n) eines temporären epiduralen Neurostimulators, Mehrelektrodensystems, Teststimulation	39.50.00↔	Angioplastik oder Atherektomie an sonstigem(n) Nicht-Herzkranzgefäss(en), n.n.bez.
03.93.20↔	Implantation oder Ersetzen der Elektrode(n) eines permanenten epiduralen Neurostimulators, Einzelelektrodensystems, Dauerstimulation, perkutan	39.50.10↔	Angioplastik oder Atherektomie an sonstigem(n) Nicht-Herzkranzgefäss(en) mit Ballon, n.n.bez.
03.93.21↔	Implantation oder Ersetzen der Elektrode(n) eines permanenten epiduralen Neurostimulators, Mehrelektrodensystems, Dauerstimulation, perkutan	39.50.11↔	Angioplastik oder Atherektomie an sonstigem(n) Nicht-Herzkranzgefäss(en) mit einfacher Ballon
03.93.22↔	Implantation oder Ersetzen der Elektrode(n) eines permanenten epiduralen Neurostimulators, Einzelelektrodensystems, Dauerstimulation, offen chirurgisch	39.50.12↔	Angioplastik oder Atherektomie an sonstigem(n) Nicht-Herzkranzgefäss(en) mit cutting Ballon
03.93.23↔	Implantation oder Ersetzen der Elektrode(n) eines permanenten epiduralen Neurostimulators, Mehrelektrodensystems, Dauerstimulation, offen chirurgisch	39.50.13↔	Angioplastik oder Atherektomie an sonstigem(n) Nicht-Herzkranzgefäss(en) mit Kryoplastie-Ballon
03.93.30↔	Implantation oder Ersetzen einer subduralen Elektrode zur Vorderwurzelstimulation	39.50.14↔	Angioplastik oder Atherektomie an sonstigem(n) Nicht-Herzkranzgefäss(en) mit Drug eluting Ballon
03.93.99↔	Implantation oder Ersetzen der Elektrode(n) eines spinalen Neurostimulators, sonstige	39.50.19↔	Angioplastik oder Atherektomie an sonstigem(n) Nicht-Herzkranzgefäss(en) mit sonstiger Ballon
04.92.00↔	Implantation oder Ersetzen der Elektrode(n) eines peripheren Neurostimulators, n.n.bez.	39.50.20↔	Angioplastik Blade- Laserangioplastie an sonstigem(n) Nicht-Herzkranzgefäss(en)
04.92.10↔	Implantation oder Ersetzen der Elektrode(n) eines temporären peripheren Neurostimulators, Einzelelektrodensystems, Teststimulation	39.50.21↔	Angioplastik Thrombektomie an sonstigem(n) Nicht-Herzkranzgefäss(en)
04.92.11↔	Implantation oder Ersetzen der Elektrode(n) eines temporären peripheren Neurostimulators, Mehrelektrodensystems, Teststimulation	39.50.99↔	Angioplastik oder Atherektomie an sonstigem(n) Nicht-Herzkranzgefäss(en), sonstige
04.92.20↔	Implantation oder Ersetzen der Elektrode(n) eines permanenten peripheren Neurostimulators, Stabelektrode, Einzelelektrodensystems, perkutan	39.52.99↔	Sonstige Korrektur eines Aneurysmas, sonstige
		39.71.00↔	Endovaskuläre Implantation eines Grafts in Aorta abdominalis, n.n.bez.
		39.71.10↔	Endovaskuläre Implantation eines Grafts in Aorta abdominalis, aortoiliakal, ohne Fenestrierung oder Seitenarm
		39.71.11↔	Endovaskuläre Implantation eines Grafts in Aorta abdominalis, aortoiliakal, mit Fenestrierung oder Seitenarm

39.71.12↔	Endovaskuläre Implantation eines Grafts in Aorta abdominalis, Bifurkationsprothese, aortobiliakal, ohne Fenestrierung oder Seitenarm	39.75.13↔	Perkutan-transluminale Gefässintervention, sonstige Gefässe, Anti-Embolie-System (periphere oder viscerale Gefässe)
39.71.13↔	Endovaskuläre Implantation eines Grafts in Aorta abdominalis, Bifurkationsprothese, aortobiliakal, mit Fenestrierung oder Seitenarm	39.75.14↔	Perkutan-transluminale Gefässintervention, sonstige Gefässe, Atherektomie
39.71.14↔	Endovaskuläre Implantation eines Grafts in Aorta abdominalis, Rohrprothese, aortal, ohne Fenestrierung oder Seitenarm	39.75.15↔	Perkutan-transluminale Gefässintervention, sonstige Gefässe, selektive Thrombolyse
39.71.15↔	Endovaskuläre Implantation eines Grafts in Aorta abdominalis, Rohrprothese, aortal, mit Fenestrierung oder Seitenarm	39.75.16↔	Perkutan-transluminale Gefässintervention sonstige Gefässe, selektive Thrombolyse, ultraschallunterstützt
39.71.99↔	Endovaskuläre Implantation eines Grafts in Aorta abdominalis, sonstige	39.75.30↔	Zerebrale Perfusionsaugmentation durch partielle endoortale Ballonokklusion
39.72.00↔	Endovaskuläre plastische Rekonstruktion oder Okklusion von Gefässen am Kopf und Hals, n.n.bez.	39.76.50↔	Perkutane selektive Thrombolyse an extrakraniellen Gefässen des Kopfes und Halses
39.72.10↔	Selektive Embolisation von intrakraniellen Gefässen, n.n.bez.	39.76.70↔	Perkutane endovaskuläre Fremdkörperentfernung aus extrakraniellen Gefässen des Kopfes und Halses
39.72.11↔	Selektive Embolisation von intrakraniellen Gefässen mit Partikeln oder Metallspiralen	39.77.50↔	Perkutane selektive Thrombolyse von intrakraniell(en) Gefäss(en)
39.72.12↔	Selektive Embolisation von intrakraniellen Gefässen mit embolisierenden Flüssigkeiten, ablösbaren Ballons oder Schirmen	39.77.70↔	Perkutane endovaskuläre Fremdkörperentfernung aus intrakraniell(en) Gefäss(en)
39.72.13↔	Selektive Embolisation von intrakraniellen Gefässen durch Stents als Flow-Diverter	39.79.11↔	Endovaskuläre Implantation eines Grafts an Viszeralgefässen
39.72.14↔	Selektive Embolisation von intrakraniellen Gefässen mit adhäsivem Embolisat	39.79.12↔	Endovaskuläre Implantation eines Grafts an Gefässen des Beckens
39.72.19↔	Selektive Embolisation von intrakraniellen Gefässen, sonstige	39.79.13↔	Endovaskuläre Implantation eines Grafts an abdominalen Gefässen
39.72.20↔	Selektive Embolisation von extrakraniellen Gefässen des Kopfes und des Halses, n.n.bez.	39.79.19↔	Endovaskuläre Implantation eines Grafts an sonstigen Gefässen, sonstige
39.72.21↔	Selektive Embolisation von extrakraniellen Gefässen des Kopfes und des Halses mit Partikeln oder Metallspiralen	39.79.20↔	Coil-Embolisation oder -Verschluss von sonstigen Gefässen, n.n.bez.
39.72.22↔	Selektive Embolisation von extrakraniellen Gefässen des Kopfes und des Halses mit embolisierenden Flüssigkeiten, ablösbaren Ballons oder Schirmen	39.79.21↔	Coil-Embolisation oder -Verschluss von Gefässen der oberen Extremitäten
39.72.24↔	Selektive Embolisation von extrakraniellen Gefässen des Kopfes und des Halses mit adhäsivem Embolisat	39.79.22↔	Coil-Embolisation oder -Verschluss der Aorta
39.72.29↔	Selektive Embolisation von extrakraniellen Gefässen des Kopfes und des Halses, sonstige	39.79.24↔	Coil-Embolisation oder -Verschluss von thorakalen Gefässen
39.72.30↔	Perkutan-transluminale Embolisation einer Gefässmissbildung durch Mikrokatheter, n.n.bez.	39.79.25↔	Coil-Embolisation oder -Verschluss von viszeralen Gefässen
39.72.31↔	Perkutan-transluminale Embolisation einer Gefässmissbildung durch Mikrokatheter, Verwendung von einem Mikrokatheter	39.79.26↔	Coil-Embolisation oder -Verschluss von abdominalen Gefässen
39.72.32↔	Perkutan-transluminale Embolisation einer Gefässmissbildung durch Mikrokatheter, Verwendung von zwei Mikrokathetern	39.79.27↔	Coil-Embolisation oder -Verschluss von Gefässen der unteren Extremitäten
39.72.33↔	Perkutan-transluminale Embolisation einer Gefässmissbildung durch Mikrokatheter, Verwendung von drei Mikrokathetern	39.79.28↔	Coil-Embolisation oder -Verschluss von spinalen Gefässen
39.72.34↔	Perkutan-transluminale Embolisation einer Gefässmissbildung durch Mikrokatheter, Verwendung von vier Mikrokathetern	39.79.29↔	Coil-Embolisation oder -Verschluss von sonstigen Gefässen, sonstige
39.72.35↔	Perkutan-transluminale Embolisation einer Gefässmissbildung durch Mikrokatheter, Verwendung von fünf Mikrokathetern	39.79.30↔	Selektive Embolisation mit embolisierenden Flüssigkeiten von sonstigen Gefässen, n.n.bez.
39.72.36↔	Perkutan-transluminale Embolisation einer Gefässmissbildung durch Mikrokatheter, Verwendung von 6 und mehr Mikrokathetern	39.79.31↔	Selektive Embolisation mit embolisierenden Flüssigkeiten von Gefässen der oberen Extremitäten
39.72.99↔	Endovaskuläre plastische Rekonstruktion oder Okklusion von Gefässen am Kopf und Hals, sonstige	39.79.32↔	Selektive Embolisation mit embolisierenden Flüssigkeiten der Aorta
39.73.00↔	Endovaskuläre Implantation eines Graft an der thorakalen Aorta, n.n.bez.	39.79.34↔	Selektive Embolisation mit embolisierenden Flüssigkeiten von thorakalen Gefässen
39.73.10↔	Endovaskuläre Implantation eines Grafts in die Aorta thoracica, ohne Fenestrierung oder Seitenarm	39.79.35↔	Selektive Embolisation mit embolisierenden Flüssigkeiten von viszeralen Gefässen
39.73.11↔	Endovaskuläre Implantation eines Grafts in die Aorta thoracica, mit Fenestrierung oder Seitenarm	39.79.36↔	Selektive Embolisation mit embolisierenden Flüssigkeiten von abdominalen Gefässen
39.73.20↔	Endovaskuläre Implantation eines Grafts in die Aorta thoracoabdominalis	39.79.37↔	Selektive Embolisation mit embolisierenden Flüssigkeiten von Gefässen der unteren Extremitäten
39.73.99↔	Endovaskuläre Implantation eines Grafts an der thorakalen Aorta, sonstige	39.79.38↔	Selektive Embolisation mit embolisierenden Flüssigkeiten von spinalen Gefässen
39.75.01↔	Perkutan-transluminale Gefässintervention, sonstige Gefässe, Fremdkörperentfernung mit Bergekatheter, Körbchenkatheter, etc.	39.79.39↔	Selektive Embolisation mit embolisierenden Flüssigkeiten von sonstigen Gefässen, sonstige
39.75.10↔	Perkutan-transluminale Gefässintervention, sonstige Gefässe, Kathetersysteme zu Rekanalisation von Totalverschlüssen	39.79.40↔	Selektive Embolisation mit ablösbaren Ballons von sonstigen Gefässen, n.n.bez.
39.75.11↔	Perkutan-transluminale Gefässintervention, sonstige Gefässe, Rotationsthrombektomie	39.79.41↔	Selektive Embolisation mit ablösbaren Ballons von Gefässen der oberen Extremitäten
39.75.12↔	Perkutan-transluminale Gefässintervention, sonstige Gefässe, Laserangioplastie	39.79.42↔	Selektive Embolisation mit ablösbaren Ballons der Aorta
		39.79.44↔	Selektive Embolisation mit ablösbaren Ballons von thorakalen Gefässen
		39.79.45↔	Selektive Embolisation mit ablösbaren Ballons von viszeralen Gefässen
		39.79.46↔	Selektive Embolisation mit ablösbaren Ballons von abdominalen Gefässen
		39.79.47↔	Selektive Embolisation mit ablösbaren Ballons von spinalen Gefässen
		39.79.48↔	Selektive Embolisation mit ablösbaren Ballons von Gefässen der unteren Extremitäten

39.79.49↔	Selektive Embolisation mit ablösbaren Ballons von sonstigen Gefässen, sonstige	39.90.15↔	Einsetzen von Gefässstent(s) in nicht-kardiale Gefässe, gecovered Stents (Stentgrafts) in nicht-aneurysmatischen Gefässen
39.79.50↔	Selektive Embolisation mit Schirmen von sonstigen Gefässen, n.n.bez.	39.90.16↔	Einsetzen von Gefässstent(s) in nichtkardiale Gefässe, gecoverte Stent-Grafts mit bioaktiver Oberfläche
39.79.51↔	Selektive Embolisation mit Schirmen von Gefässen der oberen Extremitäten	39.90.17↔	Einsetzen von peripheren Gefässstent(s), Multilayerstents
39.79.52↔	Selektive Embolisation mit Schirmen der Aorta	39.90.19↔	Einsetzen von Gefässstent(s) in nicht-kardiale Gefässe, sonstige Stents
39.79.54↔	Selektive Embolisation mit Schirmen von thorakalen Gefässen	39.90.30↔	Einsetzen von überlangen Stent(s) (>10 cm) in nicht-kardiale Gefässe, n.n.bez.
39.79.55↔	Selektive Embolisation mit Schirmen von viszeralen Gefässen	39.90.31↔	Einsetzen von überlangen bare Stent(s) (>10 cm) in nicht-kardiale Gefässe
39.79.56↔	Selektive Embolisation mit Schirmen von abdominalen Gefässen	39.90.32↔	Einsetzen von überlangen covered Stent(s) (>10 cm) in nicht-kardiale Gefässe
39.79.57↔	Selektive Embolisation mit Schirmen von Gefässen der unteren Extremitäten	39.90.39↔	Einsetzen von überlangen Stent(s) (>10 cm) in nicht-kardiale Gefässe, sonstige
39.79.58↔	Selektive Embolisation mit Schirmen von spinalen Gefässen	39.90.99↔	Einsetzen von peripheren Gefässstent(s) ohne Medikamenten-Freisetzung, sonstige
39.79.59↔	Selektive Embolisation mit Schirmen von sonstigen Gefässen, sonstige	40.11.10↔	Offene (Inzisions-) Biopsie eines mediastinalen, paraaortalen, iliakalen oder pelvinalen Lymphknotens
39.79.60↔	Selektive Embolisation mit Partikeln von sonstigen Gefässen, n.n.bez.	40.11.11↔	Offene (Inzisions-) Biopsie eines zervikalen, supraklavikulären, axillären oder inguinalen Lymphknotens
39.79.61↔	Selektive Embolisation mit Partikeln von Gefässen der oberen Extremitäten	40.22.00↔	Exzision eines mamma-internalen Lymphknotens, n.n.bez.
39.79.62↔	Selektive Embolisation mit Partikeln der Aorta	40.22.10↔	Exzision eines mamma-internalen Lymphknotens, thorakoskopisch
39.79.64↔	Selektive Embolisation mit Partikeln von thorakalen Gefässen	40.22.20↔	Exzision eines mamma-internalen Lymphknotens, offen chirurgisch
39.79.65↔	Selektive Embolisation mit Partikeln von viszeralen Gefässen	40.22.99↔	Exzision eines mamma-internalen Lymphknotens, sonstige
39.79.66↔	Selektive Embolisation mit Partikeln von abdominalen Gefässen	40.24.00↔	Exzision eines inguinalen Lymphknotens, n.n.bez.
39.79.67↔	Selektive Embolisation mit Partikeln von Gefässen der unteren Extremitäten	40.24.10↔	Exzision eines inguinalen Lymphknotens, offen chirurgisch, ohne Markierung
39.79.68↔	Selektive Embolisation mit Partikeln von spinalen Gefässen	40.24.11↔	Exzision eines inguinalen Lymphknotens, offen chirurgisch, mit Radionuklidmarkierung oder Farbstoffmarkierung (Sentinel-Lymphnodektomie)
39.79.69↔	Selektive Embolisation mit Partikeln von sonstigen Gefässen, sonstige	40.24.20↔	Exzision eines inguinalen Lymphknotens, laparoskopisch
39.79.70↔	Kathetertechnischer Verschluss von Arterien mittels Laser, sonstigen Gefässen, n.n.bez.	40.24.99↔	Exzision eines inguinalen Lymphknotens, sonstige
39.79.71↔	Kathetertechnischer Verschluss mittels Laser, an Arterien der oberen Extremitäten	40.29.10↔	Exzision eines mediastinalen Lymphknotens, n.n.bez.
39.79.72↔	Kathetertechnischer Verschluss mittels Laser, an der Aorta	40.29.11↔	Exzision eines mediastinalen Lymphknotens, offen chirurgisch
39.79.74↔	Kathetertechnischer Verschluss mittels Laser, an thorakalen Gefässen	40.29.12↔	Exzision eines mediastinalen Lymphknotens, thorakoskopisch
39.79.75↔	Kathetertechnischer Verschluss mittels Laser, an Gefässen der unteren Extremitäten	40.29.19↔	Exzision eines mediastinalen Lymphknotens, sonstige
39.79.76↔	Kathetertechnischer Verschluss mittels Laser, an viszeralen Gefässen	40.29.20↔	Exzision eines paraaortalen Lymphknotens
39.79.77↔	Kathetertechnischer Verschluss mittels Laser, an abdominalen Gefässen	40.29.30↔	Exzision eines iliakalen Lymphknotens
39.79.79↔	Kathetertechnischer Verschluss von Arterien mittels Laser, sonstige Gefässe, sonstige	40.29.70↔	Exzision eines Lymphangioms oder Hygroma cysticum
39.79.80↔	Kathetertechnischer Verschluss von Arterien mittels Radiofrequenz, sonstige Gefässe, n.n.bez.	40.29.80↔	Exzision mehrerer abdominaler Lymphknotenstationen (mit Leberbiopsie), n.n.bez.
39.79.81↔	Kathetertechnischer Verschluss mittels Radiofrequenz an Arterien der oberen Extremitäten	40.29.81↔	Exzision mehrerer abdominaler Lymphknotenstationen (mit Leberbiopsie), offen chirurgisch [Staging-Laparotomie]
39.79.82↔	Kathetertechnischer Verschluss mittels Radiofrequenz an der Aorta	40.29.82↔	Exzision mehrerer abdominaler Lymphknotenstationen (mit Leberbiopsie), laparoskopisch [Staging-Laparoskopie]
39.79.84↔	Kathetertechnischer Verschluss mittels Radiofrequenz an thorakalen Gefässen	40.29.89↔	Exzision mehrerer abdominaler Lymphknotenstationen (mit Leberbiopsie), sonstige
39.79.85↔	Kathetertechnischer Verschluss mittels Radiofrequenz an Gefässen der unteren Extremitäten	40.29.99↔	Einfache Exzision einer anderen lymphatischen Struktur, sonstige
39.79.86↔	Kathetertechnischer Verschluss mittels Radiofrequenz an viszeralen Gefässen	40.3x.10↔	Regionale Lymphadenektomie als selbständiger Eingriff, n.n.bez.
39.79.87↔	Kathetertechnischer Verschluss mittels Radiofrequenz an abdominalen Gefässen	40.3x.11↔	Regionale Lymphadenektomie als selbständiger Eingriff, zervikal
39.79.89↔	Kathetertechnischer Verschluss mittels Radiofrequenz an sonstigen Gefässen, sonstige	40.3x.12↔	Regionale Lymphadenektomie als selbständiger Eingriff, axillär
39.90.00↔	Einsetzen von peripheren Gefässstent(s) ohne Medikamenten-Freisetzung, n.n.bez.	40.3x.13↔	Regionale Lymphadenektomie als selbständiger Eingriff, paraaortal, pelvin, obturatorisch oder iliakal
39.90.10↔	Einsetzen von Gefässstent(s) in nicht-kardiale Gefässe, bare Stents	40.3x.14↔	Regionale Lymphadenektomie als selbständiger Eingriff, inguinal, offen chirurgisch
39.90.11↔	Einsetzen von Gefässstent(s) in nicht-kardiale Gefässe, bioresorbierbare Stents	40.3x.15↔	Regionale Lymphadenektomie als selbständiger Eingriff, inguinale, laparoskopisch
39.90.12↔	Einsetzen von Gefässstent(s) in nicht-kardiale Gefässe, grosslumige Stents n.n.bez.	40.3x.16↔	Regionale Lymphadenektomie als selbständiger Eingriff, mediastinal und peribronchial
39.90.13↔	Einsetzen von Gefässstent(s) in nicht-kardiale Gefässe, grosslumige Stents ungecovered	40.3x.19↔	Regionale Lymphadenektomie als selbständiger Eingriff, sonstige
39.90.14↔	Einsetzen von Gefässstent(s) in nicht-kardiale Gefässe, Grosslumige Stents gecovered	40.3x.21↔	Regionale Lymphadenektomie im Rahmen eines anderen Eingriffs, zervikal
		40.3x.22↔	Regionale Lymphadenektomie im Rahmen eines anderen Eingriffs, axillär

40.3x.23↔	Regionale Lymphadenektomie im Rahmen eines anderen Eingriffs, paraaortal, pelvin oder Iliakal	56.51.20↔	Aufbau einer kutanen Ureteroileostomie, Umwandlung einer anderen supravessikalen Harnableitung in eine kutane Ureteroileostomie
40.3x.24↔	Regionale Lymphadenektomie im Rahmen eines anderen Eingriffs, obturatorisch	56.51.30↔	Aufbau einer kutanen Ureteroileostomie, mit Darmreservoir (kontinentes Stoma)
40.3x.25↔	Regionale Lymphadenektomie im Rahmen eines anderen Eingriffs, inguinale	56.51.99↔	Aufbau einer kutanen Ureteroileostomie, sonstige
40.3x.26↔	Regionale Lymphadenektomie im Rahmen eines anderen Eingriffs, mediastinal und peribronchial	56.52.00↔	Revision einer kutanen Ureteroileostomie, n.n.bez.
40.3x.29↔	Regionale Lymphadenektomie im Rahmen eines anderen Eingriffs, sonstige	56.52.10↔	Revision einer kutanen Ureteroileostomie, mit Darminterponat [Conduit]
40.9x.00↔	Sonstige Operationen an lymphatischen Strukturen, n.n.bez.	56.52.20↔	Revision einer kutanen Ureteroileostomie, mit Darmreservoir (kontinentes Stoma)
40.9x.10↔	Anastomose zur Beseitigung eines Lymphödems	56.52.99↔	Revision einer kutanen Ureteroileostomie, sonstige
40.9x.20↔	Inzision einer Lymphozele	56.61.00↔	Aufbau einer anderen kutanen Ureterostomie, n.n.bez.
40.9x.30↔	Drainage eines Lymphödems	56.61.10↔	Aufbau einer anderen kutanen Ureterostomie, Ureterokutaneostomie und Transureterokutaneostomie, laparoskopisch
40.9x.40↔	Therapeutische perkutane Punktion einer Lymphozele	56.61.20↔	Aufbau einer anderen kutanen Ureterostomie, Umwandlung einer anderen supravessikalen Harnableitung in eine kutane Ureterostomie
40.9x.99↔	Sonstige Operationen an lymphatischen Strukturen, sonstige	56.61.99↔	Aufbau einer anderen kutanen Ureterostomie, sonstige
44.44↔	Katheterembolisation zur Blutstillung in Magen oder Duodenum	56.62↔	Revision einer anderen kutanen Ureterostomie
50.12.00↔	Offene Biopsie an der Leber, n.n.bez.	56.71.00↔	Harnableitung in den Darm, n.n.bez.
50.12.09↔	Offene Biopsie an der Leber, sonstige	56.71.10↔	Ureterosigmoideostomie mit Reservoirbildung, offen chirurgisch
50.12.11↔	Biopsie an der Leber, durch Exzision, offen chirurgisch	56.71.11↔	Ureterosigmoideostomie mit Reservoirbildung, laparoskopisch
50.12.12↔	Biopsie an der Leber, durch Nadelbiopsie, offen chirurgisch	56.71.20↔	Umwandlung einer anderen supravessikalen Harnableitung in eine Harnableitung in den Darm
54.93‡↔	Formung einer kutaneoperitonealen Fistel	56.71.99↔	Harnableitung in den Darm, sonstige
54.99.00↔	Sonstige Operationen in der Abdominal-Region, n.n.bez.	56.72↔	Revision einer ureterointestinalen Anastomose
54.99.30↔	Sonstige Operationen in der Abdominal-Region, Resektion von Gewebe in der Bauchregion ohne sichere Organzuordnung	56.75↔	Transureteroureterostomie
54.99.31↔	Debulking über Laparotomie	56.83↔	Verschluss einer Ureterostomie
54.99.40↔	Sonstige Operationen in der Abdominal-Region, Revision einer kutaneoperitonealen Fistel (Katheterverweilsystem)	56.92↔	Implantation eines elektronischen Ureterstimulators
54.99.41↔	Sonstige Operationen in der Abdominal-Region, Entfernung oder Verschluss einer kutaneoperitonealen Fistel (Katheterverweilsystem)	56.93↔	Ersetzen eines elektronischen Ureterstimulators
54.99.50↔	Sonstige Operationen in der Abdominal-Region, Anlegen eines temporären Bauchwandverschlusses	56.94↔	Entfernen eines elektronischen Ureterstimulators
54.99.60↔	Sonstige Operationen in der Abdominal-Region, Lumbotomie	56.99.00↔	Sonstige Operationen an einem Ureter, n.n.bez.
54.99.61↔	Sonstige Operationen in der Abdominal-Region, Relumbotomie	56.99.10↔	Freilegung des Ureters (zur Exploration)
54.99.81↔	Revision von Kathetern mit automatischer, programmierbarer und wiederaufladbarer Pumpe zur kontinuierlichen Aszitesdrainage	56.99.20↔	Revisionsoperation am Ureter, offen chirurgisch
54.99.82↔	Behebung einer mechanischen Obstruktion von Kathetern mit automatischer, programmierbarer und wiederaufladbarer Pumpe zur kontinuierlichen Aszitesdrainage	56.99.21↔	Revisionsoperation am Ureter, sonstiger Zugang
54.99.99↔	Sonstige Operationen in der Abdominal-Region, sonstige	56.99.30↔	Sonstige Operationen an einem Ureter, Injektion bei Ostiuminsuffizienz, transurethral
54.a0↔	Operationen im Retroperitonealraum, n.n.bez.	56.99.31↔	Sonstige Operationen an einem Ureter, Injektion bei Ostiuminsuffizienz, offen chirurgisch
54.a1↔	Exzision und Destruktion von retroperitoneal gelegenen Gewebe	56.99.32↔	Sonstige Operationen an einem Ureter, Injektion bei Ostiuminsuffizienz, sonstiger Zugang
54.a9↔	Operationen im Retroperitonealraum, sonstige	56.99.99↔	Sonstige Operationen an einem Ureter, sonstige
56.41.00↔	Partielle Ureterektomie, n.n.bez.	57.12↔	Lösung von intraluminalen Adhäsionen mit Inzision an der Harnblase
56.41.10↔	Partielle Ureterektomie, Resektion des Ureterostiums, perkutan-transvesikal	57.21↔	Vesikostomie
56.41.11↔	Partielle Ureterektomie, Resektion des Ureterostiums, transurethral	57.22↔	Revision einer Vesikostomie
56.41.12↔	Partielle Ureterektomie, Resektion des Ureterostiums, offen chirurgisch	57.23.00↔	Appendicovesikostomie, n.n.bez.
56.41.20↔	Partielle Ureterektomie, offen chirurgisch	57.23.11↔	Anlegen einer Appendicovesikostomie
56.41.21↔	Partielle Ureterektomie, laparoskopisch	57.23.12↔	Oberflächliche Revision einer Appendicovesikostomie
56.41.30↔	Partielle Ureterektomie, Resektion eines Ureterstumpfes	57.23.13↔	Tiefe Revision einer Appendicovesikostomie
56.41.40↔	Resektion einer Ureterozele, transurethral	57.23.99↔	Appendicovesikostomie, sonstige
56.41.41↔	Resektion einer Ureterozele, offen chirurgisch	57.34↔	Offene Biopsie der Harnblase
56.41.49↔	Resektion einer Ureterozele, sonstiger Zugang	57.49.00↔	Sonstige transurethrale Exzision oder Destruktion von Läsion oder Gewebe der Harnblase, n.n.bez.
56.41.99↔	Partielle Ureterektomie, sonstige	57.49.11↔	Sonstige transurethrale Destruktion von Läsion oder Gewebe der Harnblase
56.51.00↔	Aufbau einer kutanen Ureteroileostomie, n.n.bez.	57.49.12↔	Sonstige transurethrale Resektion von Läsion oder Gewebe der Harnblase
56.51.10↔	Aufbau einer kutanen Ureteroileostomie, Ureteroileokutaneostomie [Ileum-Conduit] oder Ureterokolokutaneostomie [Kolon-/Sigma-Conduit], offen chirurgisch	57.49.99↔	Sonstige transurethrale Exzision oder Destruktion von Läsion oder Gewebe der Harnblase, sonstige
56.51.11↔	Aufbau einer kutanen Ureteroileostomie, Ureteroileokutaneostomie [Ileum-Conduit] oder Ureterokolokutaneostomie [Kolon-/Sigma-Conduit], laparoskopisch	57.51↔	Exzision des Urachus
56.51.12↔	Aufbau einer kutanen Ureteroileostomie, mit Darminterponat [Conduit] (nicht kontinentes Stoma), sonstiger Zugang	57.58↔	Laparoskopische Exzision oder Destruktion von anderer Läsion oder Gewebe an der Harnblase
		57.59.00↔	Offene Exzision oder Destruktion von anderer Läsion oder Gewebe an der Harnblase, n.n.bez.
		57.59.10↔	Offene Exzision oder Destruktion von anderer Läsion oder Gewebe an der Harnblase, Exzision, offen chirurgisch
		57.59.20↔	Offene Exzision oder Destruktion von anderer Läsion oder Gewebe an der Harnblase, Myektomie

57.59.99↔	Offene Exzision oder Destruktion von anderer Läsion oder Gewebe an der Harnblase, sonstige	59.03.00↔	Laparoskopische Lösung von perirenenalen oder periureteralen Adhäsionen, n.n.bez.
57.81↔	Naht einer Harnblasenverletzung	59.03.10↔	Ureterolyse ohne intraperitoneale Verlagerung, laparoskopisch
57.82↔	Verschluss einer Zystostomie	59.03.11↔	Ureterolyse mit intraperitonealer Verlagerung, laparoskopisch
57.83↔	Verschluss einer vesikointestinalen Fistel	59.03.99↔	Laparoskopische Lösung von perirenenalen oder periureteralen Adhäsionen, sonstige
57.84.00↔	Verschluss einer anderen Harnblasenfistel, n.n.bez.	59.09↔	Sonstige Inzision am perirenenalen oder periureteralen Gewebe
57.84.10↔	Verschluss einer vesikovaginalen Fistel, offen chirurgisch (abdominal)	59.11↔	Sonstige Lösung von perivesikalen Adhäsionen
57.84.11↔	Verschluss einer vesikovaginalen Fistel, vaginal	59.12↔	Laparoskopische Lösung von perivesikalen Adhäsionen
57.84.12↔	Verschluss einer vesikovaginalen Fistel, transvesikal	59.19↔	Sonstige Inzision am perivesikalen Gewebe
57.84.13↔	Verschluss einer vesikovaginalen Fistel, laparoskopisch	59.21↔	Biopsie am perirenenalen oder perivesikalen Gewebe
57.84.20↔	Verschluss einer vesikokutanen Fistel, offen chirurgisch	59.72↔	Implantat-Injektion in Urethra und/oder Harnblasenhals
57.84.21↔	Verschluss einer vesikokutanen Fistel, laparoskopisch	59.74↔	Suspensionsoperation beim Mann
57.84.99↔	Verschluss einer anderen Harnblasenfistel, sonstige	59.91↔	Exzision am perirenenalen oder perivesikalen Gewebe
57.88↔	Sonstige Anastomose an der Harnblase	59.92↔	Sonstige Operationen am perirenenalen oder perivesikalen Gewebe
57.89↔	Sonstige plastische Rekonstruktion an der Harnblase	59.99↔	Sonstige Operationen an den Harnorganen
57.91↔	Sphinkterotomie an der Harnblase	60.0↔	Inzision an der Prostata
57.93.00↔	(Postoperative) Blutstillung an der Harnblase, n.n.bez.	60.14↔	Offene Biopsie an den Vesiculae seminales
57.93.10↔	(Postoperative) Blutstillung an der Harnblase, perkutan	60.20↔	Transurethrale Prostatektomie, n.n.bez.
57.93.11↔	(Postoperative) Blutstillung an der Harnblase, transurethral	60.21.11↔	Transurethrale laserinduzierte Prostatektomie mit Kontakt beim Laser
57.93.12↔	(Postoperative) Blutstillung an der Harnblase, offen chirurgisch	60.21.12↔	Transurethrale laserinduzierte Prostatektomie ohne Kontakt beim Laser
57.93.13↔	(Postoperative) Blutstillung an der Harnblase, laparoskopisch	60.22↔	Transurethrale Prostatektomie, Elektroresektion und Elektrovaporisation von Prostatagewebe
57.93.14↔	(Postoperative) Blutstillung an der Harnblase, über ein Stoma	60.29↔	Sonstige transurethrale Prostatektomie
57.93.99↔	(Postoperative) Blutstillung an der Harnblase, sonstige	60.61.00↔	Lokale Exzision einer Läsion an der Prostata, n.n.bez.
57.96↔	Implantation eines elektronischen Blasenstimulators	60.61.10↔	Lokale Exzision einer Läsion an der Prostata, transurethral
57.97↔	Ersetzen eines elektronischen Blasenstimulators	60.61.11↔	Lokale Exzision einer Läsion an der Prostata, suprapubisch-transvesikal
57.98↔	Entfernen eines elektronischen Blasenstimulators	60.61.12↔	Lokale Exzision einer Läsion an der Prostata, retropubisch
58.1↔	Urethrale Meatotomie	60.61.13↔	Lokale Exzision einer Läsion an der Prostata, perineal
58.24↔	Biopsie am Periurethralgewebe	60.61.99↔	Lokale Exzision einer Läsion an der Prostata, sonstige
58.49.00↔	Sonstige plastische Rekonstruktion an der Urethra, n.n.bez.	60.72↔	Inzision an einer Vesicula seminalis
58.49.10↔	Einzeitige plastische Rekonstruktion der Urethra, mit Präputial- oder Penishaut	60.73↔	Exzision einer Vesicula seminalis
58.49.11↔	Einzeitige plastische Rekonstruktion der Urethra, mit Mund- oder Harnblasenschleimhaut, sonstige Rekonstruktion	60.79↔	Sonstige Operationen an den Vesiculae seminales
58.49.20↔	Zweizeitige plastische Rekonstruktion der Urethra, erste Sitzung, mit Präputial- oder Penishaut	60.81↔	Inzision am periprostatatischen Gewebe
58.49.21↔	Zweizeitige plastische Rekonstruktion der Urethra, erste Sitzung, mit Mund- oder Harnblasenschleimhaut	60.82↔	Exzision am periprostatatischen Gewebe
58.49.29↔	Sonstige plastische Rekonstruktion der Urethra, zweizeitig, erste Sitzung, sonstige Rekonstruktion	60.93↔	Plastische Rekonstruktion an der Prostata
58.49.30↔	Zweizeitige plastische Rekonstruktion der Urethra, zweite Sitzung, n.n.bez.	60.94↔	Blutstillung an der Prostata
58.49.31↔	Zweizeitige plastische Rekonstruktion der Urethra, zweite Sitzung, mit Präputial- oder Penishaut	60.95↔	Transurethrale Ballon-Dilatation einer prostatatischen Urethra
58.49.33↔	Zweizeitige plastische Rekonstruktion der Urethra, zweite Sitzung, mit Mund- oder Harnblasenschleimhaut	60.96↔	Transurethrale Destruktion von prostatischem Gewebe durch Mikrowellenwärmetherapie
58.49.39↔	Zweizeitige plastische Rekonstruktion der Urethra, zweite Sitzung, sonstige	60.97↔	Sonstige transurethrale Destruktion von prostatischem Gewebe durch sonstige Wärmetherapie
58.49.40↔	Revision einer plastischen Rekonstruktion an der Urethra	60.99.00↔	Sonstige Operationen an der Prostata, n.n.bez.
58.49.99↔	Sonstige plastische Rekonstruktion an der Urethra, sonstige	60.99.10↔	Sonstige Operationen an der Prostata, Transrektale und perkutane Destruktion von Prostatagewebe
58.5x.00↔	Lösung einer Urethrastrikturen, n.n.bez.	60.99.11↔	Sonstige Operationen an der Prostata, transrektale Destruktion von Prostatagewebe, mittels HIFU (High-Intensity Focused Ultrasound)
58.5x.10↔	Lösung einer Urethrastrikturen, Transurethrale Inzision des Sphincter urethrae externus	60.99.20↔	Transurethrale Implantation von Prostatagewebe-Retraktoren, Anzahl n.n.bez.
58.5x.20↔	Lösung einer Urethrastrikturen, Urethrotomia interna	60.99.21↔	Transurethrale Implantation von Prostatagewebe-Retraktoren, 1 - 4 Prostatagewebe-Retraktoren
58.5x.99↔	Lösung einer Urethrastrikturen, sonstige	60.99.22↔	Transurethrale Implantation von Prostatagewebe-Retraktoren, 5 und mehr Prostatagewebe-Retraktoren
58.93.00‡↔	Implantation, Revision, Entfernung eines Harnblasensphinkters, n.n.bez.	60.99.31↔	Einlegen eines Stents in die prostatatische Harnröhre
58.93.21‡↔	Entfernen eines künstlichen Harnblasensphinkters	60.99.99↔	Sonstige Operationen an der Prostata, sonstige
58.93.31‡↔	Revision ohne Ersatz eines künstlichen Harnblasensphinkters	62.99.20↔	Operative Verlagerung eines Abdominalhodens
58.93.99‡↔	Implantation, Revision, Entfernung eines Harnblasensphinkters, sonstige	62.99.30↔	Entnahme von Hoden- oder Nebenhodengewebe zur Aufbereitung für die künstliche Insemination
58.99.00‡↔	Sonstige Operationen an Urethra und Periurethralgewebe, n.n.bez.	77.40.20↔	Knochenbiopsie, ohne Angabe der Lokalisation, Offene Knochenbiopsie
58.99.10‡↔	Sonstige Operationen an Urethra und Periurethralgewebe, Einlegen und Wechsel eines Stent in die Urethra	77.40.99↔	Knochenbiopsie, ohne Angabe der Lokalisation, sonstige
58.99.99‡↔	Sonstige Operationen an Urethra und Periurethralgewebe, sonstige	77.41.00↔	Knochenbiopsie von Skapula, Klavikula, Rippen und Sternum, n.n.bez.
59.00↔	Retroperitoneale Dissektion, n.n.bez.	77.41.20↔	Knochenbiopsie von Skapula, Klavikula, Rippen und Sternum, Offene Knochenbiopsie
59.02↔	Sonstige Lösung von perirenenalen oder periureteralen Adhäsionen	77.41.99↔	Knochenbiopsie von Skapula, Klavikula, Rippen und Sternum, sonstige

77.42.00↔	Knochenbiopsie am Humerus, n.n.bez.	83.09.91↔	Sonstige Inzision an den Weichteilen, Schulter und Axilla
77.42.20↔	Knochenbiopsie am Humerus, Offene Knochenbiopsie	83.09.92↔	Sonstige Inzision an den Weichteilen, Oberarm und Ellenbogen
77.42.99↔	Knochenbiopsie am Humerus, sonstige	83.09.93↔	Sonstige Inzision an den Weichteilen, Unterarm
77.43.00↔	Knochenbiopsie an Radius und Ulna, n.n.bez.	83.09.94↔	Sonstige Inzision an den Weichteilen, Brustwand, Bauch und Rücken
77.43.20↔	Knochenbiopsie an Radius und Ulna, Offene Knochenbiopsie	83.09.95↔	Sonstige Inzision an den Weichteilen, Leisten- und Genitalregion und Gesäss
77.43.99↔	Knochenbiopsie an Radius und Ulna, sonstige	83.09.96↔	Sonstige Inzision an den Weichteilen, Untere Extremität
77.44.00↔	Knochenbiopsie an Karpalia und Metakarpalia, n.n.bez.	83.09.97↔	Sonstige Inzision an den Weichteilen, Andere Lokalisation
77.44.20↔	Knochenbiopsie an Karpalia und Metakarpalia, Offene Knochenbiopsie	83.11↔	Tenotomie der Achillessehne
77.44.99↔	Knochenbiopsie an Karpalia und Metakarpalia, sonstige	83.12↔	Tenotomie der Hüft-Adduktoren
77.45.00↔	Knochenbiopsie am Femur, n.n.bez.	83.13.10↔	Inzision einer Sehne, Kopf und Hals
77.45.20↔	Knochenbiopsie am Femur, Offene Knochenbiopsie	83.13.11↔	Inzision einer Sehne, Schulter und Axilla
77.45.99↔	Knochenbiopsie am Femur, sonstige	83.13.12↔	Inzision einer Sehne, Oberarm und Ellenbogen
77.46.00↔	Knochenbiopsie an der Patella, n.n.bez.	83.13.13↔	Inzision einer Sehne, Unterarm
77.46.20↔	Knochenbiopsie an der Patella, Offene Knochenbiopsie	83.13.14↔	Inzision einer Sehne, Brustwand, Bauch und Rücken
77.46.99↔	Knochenbiopsie an der Patella, sonstige	83.13.15↔	Inzision einer Sehne, Leisten- und Genitalregion und Gesäss
77.47.00↔	Knochenbiopsie an Tibia und Fibula, n.n.bez.	83.13.16↔	Inzision einer Sehne, Untere Extremität
77.47.20↔	Knochenbiopsie an Tibia und Fibula, Offene Knochenbiopsie	83.13.19↔	Inzision einer Sehne, andere Lokalisation
77.47.99↔	Knochenbiopsie an Tibia und Fibula, sonstige	83.13.20↔	Durchtrennung einer Sehne, Kopf und Hals
77.48.00↔	Knochenbiopsie an Tarsalia und Metatarsalia, n.n.bez.	83.13.21↔	Durchtrennung einer Sehne, Schulter und Axilla
77.48.20↔	Knochenbiopsie an Tarsalia und Metatarsalia, Offene Knochenbiopsie	83.13.22↔	Durchtrennung einer Sehne, Oberarm und Ellenbogen
77.48.99↔	Knochenbiopsie an Tarsalia und Metatarsalia, sonstige	83.13.23↔	Durchtrennung einer Sehne, Unterarm
77.49.00↔	Knochenbiopsie an anderen näher bezeichneten Knochen, ausser Gesichtsschädelknochen, n.n.bez.	83.13.24↔	Durchtrennung einer Sehne, Brustwand, Bauch und Rücken
77.49.21↔	Knochenbiopsie an anderen näher bezeichneten Knochen, ausser Gesichtsschädelknochen, Knochenbiopsie an der Wirbelsäule, Offene Knochenbiopsie	83.13.25↔	Durchtrennung einer Sehne, Leisten- und genitalregion und Gesäss
77.49.41↔	Knochenbiopsie an anderen näher bezeichneten Knochen, ausser Gesichtsschädelknochen, Knochenbiopsie an Phalangen des Fusses, Offene Knochenbiopsie	83.13.26↔	Durchtrennung einer Sehne, Untere Extremität
77.49.91↔	Knochenbiopsie an anderen näher bezeichneten Knochen, ausser Gesichtsschädelknochen, Offene Knochenbiopsie	83.13.29↔	Durchtrennung einer Sehne, Andere Lokalisation
77.49.99↔	Knochenbiopsie an anderen näher bezeichneten Knochen, ausser Gesichtsschädelknochen, sonstige	83.14.10↔	Fasziotomie oder Aponeurotomie, Kopf und Hals
82.99.10↔	Sonstige Operationen an Sehnen der Hand	83.14.11↔	Fasziotomie oder Aponeurotomie, Schulter und Axilla
82.99.20↔	Sonstige Operationen an Faszien der Hand	83.14.12↔	Fasziotomie oder Aponeurotomie, Oberarm und Ellenbogen
82.99.30↔	Sonstige Operationen an Muskeln der Hand	83.14.13↔	Fasziotomie oder Aponeurotomie, Unterarm
83.02.10↔	Myotomie, Kopf und Hals	83.14.14↔	Fasziotomie oder Aponeurotomie, Brustwand, Bauch und Rücken
83.02.11↔	Myotomie, Schulter und Axilla	83.14.15↔	Fasziotomie oder Aponeurotomie, Leisten- und Genitalregion und Gesäss
83.02.12↔	Myotomie, Oberarm und Ellenbogen	83.14.16↔	Fasziotomie oder Aponeurotomie, Untere Extremität
83.02.13↔	Myotomie, Unterarm	83.14.19↔	Fasziotomie oder Aponeurotomie, Andere Lokalisation
83.02.14↔	Myotomie, Brustwand, Bauch und Rücken	83.19.10↔	Durchtrennung eines Muskels, Kopf und Hals
83.02.15↔	Myotomie, Leisten- und Genitalregion und Gesäss	83.19.11↔	Durchtrennung eines Muskels, Schulter und Axilla
83.02.16↔	Myotomie, Untere Extremität	83.19.12↔	Durchtrennung eines Muskels, Oberarm und Ellenbogen
83.02.19↔	Myotomie, Andere Lokalisation	83.19.13↔	Durchtrennung eines Muskels, Unterarm
83.03.10↔	Bursotomie, Kopf und Hals	83.19.14↔	Durchtrennung eines Muskels, Brustwand, Bauch und Rücken
83.03.11↔	Bursotomie, Schulter und Axilla	83.19.15↔	Durchtrennung eines Muskels, Leisten- und Genitalregion und Gesäss
83.03.12↔	Bursotomie, Oberarm und Ellenbogen	83.19.16↔	Durchtrennung eines Muskels, Untere Extremität
83.03.13↔	Bursotomie, Unterarm	83.19.19↔	Durchtrennung eines Muskels, Andere Lokalisation
83.03.14↔	Bursotomie, Brustwand, Bauch und Rücken	83.19.20↔	Desinsertion von Muskel, Sehne und Faszie, Kopf und Hals
83.03.15↔	Bursotomie, Leisten- und Genitalregion und Gesäss	83.19.21↔	Desinsertion von Muskel, Sehne und Faszie, Schulter und Axilla
83.03.16↔	Bursotomie, Untere Extremität	83.19.22↔	Desinsertion von Muskel, Sehne und Faszie, Oberarm und Ellenbogen
83.03.19↔	Bursotomie, Andere Lokalisation	83.19.23↔	Desinsertion von Muskel, Sehne und Faszie, Unterarm
83.09.10↔	Fremdkörperentfernung aus Muskel, Sehne oder Faszie, Kopf und Hals	83.19.24↔	Desinsertion von Muskel, Sehne und Faszie, Brustwand, Bauch und Rücken
83.09.11↔	Fremdkörperentfernung aus Muskel, Sehne oder Faszie, Schulter und Axilla	83.19.25↔	Desinsertion von Muskel, Sehne und Faszie, Leisten- und Genitalregion und Gesäss
83.09.12↔	Fremdkörperentfernung aus Muskel, Sehne oder Faszie, Oberarm und Ellenbogen	83.19.26↔	Desinsertion von Muskel, Sehne und Faszie, Untere Extremität
83.09.13↔	Fremdkörperentfernung aus Muskel, Sehne oder Faszie, Unterarm	83.19.29↔	Desinsertion von Muskel, Sehne und Faszie, Andere Lokalisation
83.09.14↔	Fremdkörperentfernung aus Muskel, Sehne oder Faszie, Brustwand, Bauch und Rücken	83.19.30↔	Lappenstieldurchtrennung nach Lappenplastik, Kopf und Hals
83.09.15↔	Fremdkörperentfernung aus Muskel, Sehne oder Faszie, Leisten- und Genitalregion und Gesäss	83.19.31↔	Lappenstieldurchtrennung nach Lappenplastik, Schulter und Axilla
83.09.16↔	Fremdkörperentfernung aus Muskel, Sehne oder Faszie, Untere Extremität	83.19.32↔	Lappenstieldurchtrennung nach Lappenplastik, Oberarm und Ellenbogen
83.09.19↔	Fremdkörperentfernung aus Muskel, Sehne oder Faszie, Andere Lokalisation	83.19.33↔	Lappenstieldurchtrennung nach Lappenplastik, Unterarm
83.09.90↔	Sonstige Inzision an den Weichteilen, Kopf und Hals	83.19.34↔	Lappenstieldurchtrennung nach Lappenplastik, Brustwand, Bauch und Rücken
		83.19.35↔	Lappenstieldurchtrennung nach Lappenplastik, Leisten- und Genitalregion und Gesäss
		83.19.36↔	Lappenstieldurchtrennung nach Lappenplastik, Untere Extremität

83.19.39↔	Lappenstieldurchtrennung nach Lappenplastik, Andere Lokalisation	83.44.19↔	Sonstige Fasziektomie, Andere Lokalisation
83.19.90↔	Sonstige Durchtrennung von Weichteilen, Kopf und Hals	83.44.99↔	Sonstige Fasziektomie, sonstige
83.19.91↔	Sonstige Durchtrennung von Weichteilen, Schulter und Axilla	83.45.10↔	Sonstige Myektomie, Kopf und Hals
83.19.92↔	Sonstige Durchtrennung von Weichteilen, Oberarm und Ellenbogen	83.45.11↔	Sonstige Myektomie, Schulter und Axilla
83.19.93↔	Sonstige Durchtrennung von Weichteilen, Unterarm	83.45.12↔	Sonstige Myektomie, Oberarm und Ellenbogen
83.19.94↔	Sonstige Durchtrennung von Weichteilen, Brustwand, Bauch und Rücken	83.45.13↔	Sonstige Myektomie, Unterarm
83.19.95↔	Sonstige Durchtrennung von Weichteilen, Leisten- und Genitalregion und Gesäss	83.45.14↔	Sonstige Myektomie, Brustwand, Bauch und Rücken
83.19.96↔	Sonstige Durchtrennung von Weichteilen, Untere Extremität	83.45.15↔	Sonstige Myektomie, Leisten- und Genitalregion und Gesäss
83.19.97↔	Sonstige Durchtrennung von Weichteilen, Andere Lokalisation	83.45.16↔	Sonstige Myektomie, Untere Extremität
83.21.11↔	Offene Biopsie an den Weichteilen	83.45.19↔	Sonstige Myektomie, Andere Lokalisation
83.21.21↔	Offene Biopsie am Muskel	83.49.10↔	Exzision einer Sehnscheide, Kopf und Hals
83.21.30↔	Biopsie an den Weichteilen, Biopsie an einem Schleimbeutel	83.49.11↔	Exzision einer Sehnscheide, Schulter und Axilla
83.31.10↔	Exzision einer Läsion an einer Sehnscheide, Kopf und Hals	83.49.12↔	Exzision einer Sehnscheide, Oberarm und Ellenbogen
83.31.11↔	Exzision einer Läsion an einer Sehnscheide, Schulter und Axilla	83.49.13↔	Exzision einer Sehnscheide, Unterarm
83.31.12↔	Exzision einer Läsion an einer Sehnscheide, Oberarm und Ellenbogen	83.49.14↔	Exzision einer Sehnscheide, Brustwand und Rücken
83.31.13↔	Exzision einer Läsion an einer Sehnscheide, Unterarm	83.49.15↔	Exzision einer Sehnscheide, Leisten- und Genitalregion und Gesäss
83.31.14↔	Exzision einer Läsion an einer Sehnscheide, Brustwand, Bauch und Rücken	83.49.16↔	Exzision einer Sehnscheide, Untere Extremität
83.31.15↔	Exzision einer Läsion an einer Sehnscheide, Leisten- und Genitalregion und Gesäss	83.49.19↔	Exzision einer Sehnscheide, Andere Lokalisation
83.31.16↔	Exzision einer Läsion an einer Sehnscheide, Untere Extremität	83.49.20↔	Kompartmentresektion, Kopf und Hals
83.31.19↔	Exzision einer Läsion an einer Sehnscheide, Andere Lokalisation	83.49.21↔	Kompartmentresektion, Schulter und Axilla
83.32.10↔	Exzision einer Läsion an einem Muskel, Kopf und Hals	83.49.22↔	Kompartmentresektion, Oberarm und Ellenbogen
83.32.11↔	Exzision einer Läsion an einem Muskel, Schulter und Arm	83.49.23↔	Kompartmentresektion, Unterarm
83.32.12↔	Exzision einer Läsion an einem Muskel, Brustwand, Bauch und Rücken	83.49.24↔	Kompartmentresektion, Brustwand, Bauch und Rücken
83.32.13↔	Exzision einer Läsion an einem Muskel, Leisten- und Genitalregion und Gesäss	83.49.25↔	Kompartmentresektion, Leisten- und Genitalregion und Gesäss
83.32.14↔	Exzision einer Läsion an einem Muskel, Untere Extremität	83.49.26↔	Kompartmentresektion, Untere Extremität
83.32.19↔	Exzision einer Läsion an einem Muskel, Andere Lokalisation	83.49.29↔	Kompartmentresektion, Andere Lokalisation
83.39.10↔	Exzision einer Läsion an einer Sehne, Kopf und Hals	83.49.30↔	Sonstige Exzision von Weichteilen, Kopf und Hals
83.39.11↔	Exzision einer Läsion an einer Sehne, Schulter und Arm	83.49.31↔	Sonstige Exzision von Weichteilen, Schulter und Axilla
83.39.12↔	Exzision einer Läsion an anderen Weichteilen, Exzision einer Läsion an einer Sehne, Brustwand, Bauch und Rücken	83.49.32↔	Sonstige Exzision von Weichteilen, Oberarm und Ellenbogen
83.39.13↔	Exzision einer Läsion an einer Sehne, Leisten- und Genitalregion und Gesäss	83.49.33↔	Sonstige Exzision von Weichteilen, Unterarm
83.39.14↔	Exzision einer Läsion an einer Sehne, Untere Extremität	83.49.34↔	Sonstige Exzision von Weichteilen, Brustwand, Bauch und Rücken
83.39.19↔	Exzision einer Läsion an einer Sehne, Andere Lokalisation	83.49.35↔	Sonstige Exzision von Weichteilen, Leisten- und Genitalregion und Gesäss
83.39.20↔	Exzision einer Läsion an einer Faszie, Kopf und Hals	83.49.36↔	Sonstige Exzision von Weichteilen, Untere Extremität
83.39.21↔	Exzision einer Läsion an einer Faszie, Schulter und Arm	83.49.39↔	Sonstige Exzision von Weichteilen, Andere Lokalisation
83.39.22↔	Exzision einer Läsion an einer Faszie, Brustwand, Bauch und Rücken	83.5x.10↔	Bursektomie, Kopf und Hals
83.39.23↔	Exzision einer Läsion an einer Faszie, Leisten- und Genitalregion und Gesäss	83.5x.11↔	Bursektomie, Schulter und Axilla
83.39.24↔	Exzision einer Läsion an einer Faszie, Untere Extremität	83.5x.12↔	Bursektomie, Oberarm und Ellenbogen
83.39.29↔	Exzision einer Läsion an einer Faszie, Andere Lokalisation	83.5x.13↔	Bursektomie, Unterarm
83.41↔	Exzision einer Sehne zur Transplantation	83.5x.14↔	Bursektomie, Brustwand, Bauch und Rücken
83.42.10↔	Sonstige Tenonektomie, Kopf und Hals	83.5x.15↔	Bursektomie, Leisten- und Genitalregion und Gesäss
83.42.11↔	Sonstige Tenonektomie, Schulter und Axilla	83.5x.16↔	Bursektomie, Untere Extremität
83.42.12↔	Sonstige Tenonektomie, Oberarm und Ellenbogen	83.5x.19↔	Bursektomie, Andere Lokalisation
83.42.13↔	Sonstige Tenonektomie, Unterarm	83.61.11↔	Naht einer Sehnscheide, Schulter und Axilla
83.42.14↔	Sonstige Tenonektomie, Brustwand, Bauch und Rücken	83.61.12↔	Naht einer Sehnscheide, Oberarm und Ellenbogen
83.42.15↔	Sonstige Tenonektomie, Leisten- und Genitalregion und Gesäss	83.61.13↔	Naht einer Sehnscheide, Unterarm
83.42.16↔	Sonstige Tenonektomie, Untere Extremität	83.61.14↔	Naht einer Sehnscheide, Brustwand, Bauch und Rücken
83.42.19↔	Sonstige Tenonektomie, Andere Lokalisation	83.61.15↔	Naht einer Sehnscheide, Leisten- und Genitalregion und Gesäss
83.44.00↔	Sonstige Fasziektomie, n.n.bez.	83.61.16↔	Naht einer Sehnscheide, Untere Extremität
83.44.10↔	Sonstige Fasziektomie, Kopf und Hals	83.61.19↔	Naht einer Sehnscheide, Andere Lokalisation
83.44.11↔	Sonstige Fasziektomie, Schulter und Axilla	83.62.10↔	Sekundäre Naht einer Sehne, Kopf und Hals
83.44.12↔	Sonstige Fasziektomie, Oberarm und Ellenbogen	83.62.11↔	Sekundäre Naht einer Sehne, Schulter und Axilla
83.44.13↔	Sonstige Fasziektomie, Unterarm	83.62.12↔	Sekundäre Naht einer Sehne, Oberarm und Ellenbogen
83.44.14↔	Sonstige Fasziektomie, Brustwand, Bauch und Rücken	83.62.13↔	Sekundäre Naht einer Sehne, Unterarm
83.44.15↔	Sonstige Fasziektomie, Leisten- und Genitalregion und Gesäss	83.62.14↔	Sekundäre Naht einer Sehne, Brustwand, Bauch und Rücken
83.44.16↔	Sonstige Fasziektomie, Untere Extremität	83.62.15↔	Sekundäre Naht einer Sehne, Leisten- und Genitalregion und Gesäss
		83.62.16↔	Sekundäre Naht einer Sehne, Untere Extremität
		83.62.19↔	Sekundäre Naht einer Sehne, Andere Lokalisation
		83.64.10↔	Sonstige Naht einer Sehne, Kopf und Hals
		83.64.11↔	Sonstige Naht einer Sehne, Schulter und Axilla
		83.64.12↔	Sonstige Naht einer Sehne, Oberarm und Ellenbogen
		83.64.13↔	Sonstige Naht einer Sehne, Unterarm
		83.64.14↔	Sonstige Naht einer Sehne, Brustwand, Bauch und Rücken
		83.64.15↔	Sonstige Naht einer Sehne, Leisten- und Genitalregion und Gesäss
		83.64.16↔	Sonstige Naht einer Sehne, Untere Extremität

83.64.19↔	Sonstige Naht einer Sehne, Andere Lokalisation	83.87.15↔	Muskelplastik, Leisten- und Genitalregion und Gesäss
83.65.10↔	Sonstige Naht an Muskel oder Faszie, Kopf und Hals	83.87.16↔	Muskelplastik, Untere Extremität
83.65.11↔	Sonstige Naht an Muskel oder Faszie, Schulter und Axilla	83.87.19↔	Muskelplastik, Andere Lokalisation
83.65.12↔	Sonstige Naht an Muskel oder Faszie, Oberarm und Ellenbogen	83.87.90↔	Sonstige plastische Operationen am Muskel, Kopf und Hals
83.65.13↔	Sonstige Naht an Muskel oder Faszie, Unterarm	83.87.91↔	Sonstige plastische Operationen am Muskel, Schulter und Axilla
83.65.14↔	Sonstige Naht an Muskel oder Faszie, Brustwand, Bauch und Rücken	83.87.92↔	Sonstige plastische Operationen am Muskel, Oberarm und Ellenbogen
83.65.15↔	Sonstige Naht an Muskel oder Faszie, Leisten- und Genitalregion und Gesäss	83.87.93↔	Sonstige plastische Operationen am Muskel, Unterarm
83.65.16↔	Sonstige Naht an Muskel oder Faszie, Untere Extremität	83.87.94↔	Sonstige plastische Operationen am Muskel, Brustwand, Bauch und Rücken
83.65.19↔	Sonstige Naht an Muskel oder Faszie, Andere Lokalisation	83.87.95↔	Sonstige plastische Operationen am Muskel, Leisten- und Genitalregion und Gesäss
83.72.10↔	Sehnenrückverlagerung, Kopf und Hals	83.87.96↔	Sonstige plastische Operationen am Muskel, Untere Extremität
83.72.11↔	Sehnenrückverlagerung, Schulter und Axilla	83.87.97↔	Sonstige plastische Operationen am Muskel, Andere Lokalisation
83.72.12↔	Sehnenrückverlagerung, Oberarm und Ellenbogen	83.88.10↔	Augmentation einer Sehne, Kopf und Hals
83.72.13↔	Sehnenrückverlagerung, Unterarm	83.88.11↔	Augmentation einer Sehne, Schulter und Axilla
83.72.14↔	Sehnenrückverlagerung, Brustwand, Bauch und Rücken	83.88.12↔	Augmentation einer Sehne, Oberarm und Ellenbogen
83.72.15↔	Sehnenrückverlagerung, Leisten- und Genitalregion und Gesäss	83.88.13↔	Augmentation einer Sehne, Unterarm
83.72.16↔	Sehnenrückverlagerung, Untere Extremität	83.88.14↔	Augmentation einer Sehne, Brustwand, Bauch und Rücken
83.72.19↔	Sehnenrückverlagerung, Andere Lokalisation	83.88.15↔	Augmentation einer Sehne, Leisten- und Genitalregion und Gesäss
83.73.10↔	Reinsertion einer Sehne, Kopf und Hals	83.88.16↔	Augmentation einer Sehne, Untere Extremität
83.73.11↔	Reinsertion einer Sehne, Schulter und Axilla	83.88.19↔	Augmentation einer Sehne, Andere Lokalisation
83.73.12↔	Reinsertion einer Sehne, Oberarm und Ellenbogen	83.88.20↔	Sehnersatzplastik, Kopf und Hals
83.73.13↔	Reinsertion einer Sehne, Unterarm	83.88.21↔	Sehnersatzplastik, Schulter und Axilla
83.73.14↔	Reinsertion einer Sehne, Brustwand, Bauch und Rücken	83.88.22↔	Sehnersatzplastik, Oberarm und Ellenbogen
83.73.15↔	Reinsertion einer Sehne, Leisten- und Genitalregion und Gesäss	83.88.23↔	Sehnersatzplastik, Unterarm
83.73.16↔	Reinsertion einer Sehne, Untere Extremität	83.88.24↔	Sehnersatzplastik, Brustwand, Bauch und Rücken
83.73.19↔	Reinsertion einer Sehne, Andere Lokalisation	83.88.25↔	Sehnersatzplastik, Leisten- und Genitalregion und Gesäss
83.74.10↔	Reinsertion eines Muskels, Kopf und Hals	83.88.26↔	Sehnersatzplastik, Untere Extremität
83.74.11↔	Reinsertion eines Muskels, Schulter und Axilla	83.88.29↔	Sehnersatzplastik, Andere Lokalisation
83.74.12↔	Reinsertion eines Muskels, Oberarm und Ellenbogen	83.88.30↔	Schaffung eines Sehnentransplantatlagers, Kopf und Hals
83.74.13↔	Reinsertion eines Muskels, Unterarm	83.88.31↔	Schaffung eines Sehnentransplantatlagers, Schulter und Axilla
83.74.14↔	Reinsertion eines Muskels, Brustwand, Bauch und Rücken	83.88.32↔	Schaffung eines Sehnentransplantatlagers, Oberarm und Ellenbogen
83.74.15↔	Reinsertion eines Muskels, Leisten- und Genitalregion	83.88.33↔	Schaffung eines Sehnentransplantatlagers, Unterarm
83.74.16↔	Reinsertion eines Muskels, Untere Extremität	83.88.34↔	Schaffung eines Sehnentransplantatlagers, Brustwand, Bauch und Rücken
83.74.19↔	Reinsertion eines Muskels, Andere Lokalisation	83.88.35↔	Schaffung eines Sehnentransplantatlagers, Leisten- und Genitalregion und Gesäss
83.77.10↔	Muskeltransfer oder -transplantation, Kopf und Hals	83.88.36↔	Schaffung eines Sehnentransplantatlagers, Untere Extremität
83.77.11↔	Muskeltransfer oder -transplantation, Schulter und Axilla	83.88.39↔	Schaffung eines Sehnentransplantatlagers, Andere Lokalisation
83.77.12↔	Muskeltransfer oder -transplantation, Oberarm und Ellenbogen	83.88.40↔	Tenodese, Kopf und Hals
83.77.13↔	Muskeltransfer oder -transplantation, Unterarm	83.88.41↔	Tenodese, Schulter und Axilla
83.77.14↔	Muskeltransfer oder -transplantation, Brustwand, Bauch und Rücken	83.88.42↔	Tenodese, Oberarm und Ellenbogen
83.77.15↔	Muskeltransfer oder -transplantation, Leisten- und Genitalregion und Gesäss	83.88.43↔	Tenodese, Unterarm
83.77.16↔	Muskeltransfer oder -transplantation, Untere Extremität	83.88.44↔	Tenodese, Brustwand, Bauch und Rücken
83.77.19↔	Muskeltransfer oder -transplantation, Andere Lokalisation	83.88.45↔	Tenodese, Leisten- und Genitalregion und Gesäss
83.85.10↔	Verlängerung von Muskel oder Sehne, Kopf und Hals	83.88.46↔	Tenodese, Untere Extremität
83.85.11↔	Verlängerung von Muskel oder Sehne, Schulter und Axilla	83.88.49↔	Tenodese, Andere Lokalisation
83.85.12↔	Verlängerung von Muskel oder Sehne, Oberarm und Ellenbogen	83.88.90↔	Sonstige plastische Operationen an der Sehne, Kopf und Hals
83.85.13↔	Verlängerung von Muskel oder Sehne, Unterarm	83.88.91↔	Sonstige plastische Operationen an der Sehne, Schulter und Axilla
83.85.14↔	Verlängerung von Muskel oder Sehne, Brustwand, Bauch und Rücken	83.88.92↔	Sonstige plastische Operationen an der Sehne, Oberarm und Ellenbogen
83.85.15↔	Verlängerung von Muskel oder Sehne, Leisten- und Genitalregion und Gesäss	83.88.93↔	Sonstige plastische Operationen an der Sehne, Unterarm
83.85.16↔	Verlängerung von Muskel oder Sehne, Untere Extremität	83.88.94↔	Sonstige plastische Operationen an der Sehne, Brustwand, Bauch und Rücken
83.85.19↔	Verlängerung von Muskel oder Sehne, Andere Lokalisation	83.88.95↔	Sonstige plastische Operationen an der Sehne, Leisten- und Genitalregion und Gesäss
83.85.20↔	Verkürzung von Muskel oder Sehne, Kopf und Hals	83.88.96↔	Sonstige plastische Operationen an der Sehne, Untere Extremität
83.85.21↔	Verkürzung von Muskel oder Sehne, Schulter und Axilla	83.88.97↔	Sonstige plastische Operationen an der Sehne, Andere Lokalisation
83.85.22↔	Verkürzung von Muskel oder Sehne, Oberarm und Ellenbogen	83.89.10↔	Verlängerung, Verkürzung und Doppelung einer Faszie, Kopf und Hals
83.85.23↔	Verkürzung von Muskel oder Sehne, Unterarm	83.89.11↔	Verlängerung, Verkürzung und Doppelung einer Faszie, Schulter und Axilla
83.85.24↔	Verkürzung von Muskel oder Sehne, Brustwand, Bauch und Rücken	83.89.12↔	Verlängerung, Verkürzung und Doppelung einer Faszie, Oberarm und Ellenbogen
83.85.25↔	Verkürzung von Muskel oder Sehne, Leisten- und Genitalregion und Gesäss		
83.85.26↔	Verkürzung von Muskel oder Sehne, Untere Extremität		
83.85.29↔	Verkürzung von Muskel oder Sehne, Andere Lokalisation		
83.86↔	Quadrizepssehnen-Rekonstruktion		
83.87.10↔	Muskelplastik, Kopf und Hals		
83.87.11↔	Muskelplastik, Schulter und Axilla		
83.87.12↔	Muskelplastik, Oberarm und Ellenbogen		
83.87.13↔	Muskelplastik, Unterarm		
83.87.14↔	Muskelplastik, Brustwand, Bauch und Rücken		

83.89.13↔	Verlängerung, Verkürzung und Doppelung einer Faszie, Unterarm	83.99.13↔	Andere Operationen an Sehnen, Unterarm
83.89.14↔	Verlängerung, Verkürzung und Doppelung einer Faszie, Brustwand, Bauch und Rücken	83.99.14↔	Andere Operationen an Sehnen, Brustwand, Bauch und Rücken
83.89.15↔	Verlängerung, Verkürzung und Doppelung einer Faszie, Leisten- und Genitalregion und Gesäss	83.99.15↔	Andere Operationen an Sehnen, Leisten- und Genitalregion und Gesäss
83.89.16↔	Verlängerung, Verkürzung und Doppelung einer Faszie, Untere Extremität	83.99.16↔	Andere Operationen an Sehnen, Untere Extremität
83.89.19↔	Verlängerung, Verkürzung und Doppelung einer Faszie, Andere Lokalisation	83.99.19↔	Andere Operationen an Sehnen, Andere Lokalisation
83.89.20↔	Deckung eines Defekts an einer Faszie, Kopf und Hals	83.99.20↔	Andere Operationen an Muskel, Faszie und Bursa, Kopf und Hals
83.89.21↔	Deckung eines Defekts an einer Faszie, Schulter und Axilla	83.99.21↔	Andere Operationen an Muskel, Faszie und Bursa, Schulter und Axilla
83.89.22↔	Deckung eines Defekts an einer Faszie, Oberarm und Ellenbogen	83.99.22↔	Andere Operationen an Muskel, Faszie und Bursa, Oberarm und Ellenbogen
83.89.23↔	Deckung eines Defekts an einer Faszie, Unterarm	83.99.23↔	Andere Operationen an Muskel, Faszie und Bursa, Unterarm
83.89.24↔	Deckung eines Defekts an einer Faszie, Brustwand, Bauch und Rücken	83.99.24↔	Andere Operationen an Muskel, Faszie und Bursa, Brustwand, Bauch und Rücken
83.89.25↔	Deckung eines Defekts an einer Faszie, Leisten- und Genitalregion und Gesäss	83.99.25↔	Andere Operationen an Muskel, Faszie und Bursa, Leisten- und Genitalregion und Gesäss
83.89.26↔	Deckung eines Defekts an einer Faszie, untere Extremität	83.99.26↔	Andere Operationen an Muskel, Faszie und Bursa, Untere Extremität
83.89.29↔	Deckung eines Defekts an einer Faszie, andere Lokalisation	83.99.29↔	Andere Operationen an Muskel, Faszie und Bursa, Andere Lokalisation
83.89.90↔	Sonstige plastische Operationen an der Faszie, Kopf und Hals	83.99.30↔	Revision ohne Ersatz eines Skelettmuskelstimulators
83.89.91↔	Sonstige plastische Operationen an der Faszie, Schulter und Axilla	86.22.20‡↔	Grossflächiges Débridement von Wunde, Infektion oder Verbrennung durch Exzision mit Einlegen eines Medikamententrägers am Kopf (ausser Lippe)
83.89.92↔	Sonstige plastische Operationen an der Faszie, Oberarm und Ellenbogen	86.22.27‡↔	Grossflächiges Débridement von Wunde, Infektion oder Verbrennung durch Exzision mit Einlegen eines Medikamententrägers an der Leisten- und Genitalregion
83.89.93↔	Sonstige plastische Operationen an der Faszie, Unterarm	86.22.28‡↔	Grossflächiges Débridement von Wunde, Infektion oder Verbrennung durch Exzision mit Einlegen eines Medikamententrägers an der unteren Extremität
83.89.94↔	Sonstige plastische Operationen an der Faszie, Brustwand, Bauch und Rücken	86.22.29‡↔	Grossflächiges Débridement von Wunde, Infektion oder Verbrennung durch Exzision mit Einlegen eines Medikamententrägers, andere Lokalisation
83.89.95↔	Sonstige plastische Operationen an der Faszie, Leisten- und Genitalregion und Gesäss	86.84.10↔	Korrektur einer Narbenkontraktur oder Bride am Kopf
83.89.96↔	Sonstige plastische Operationen an der Faszie, Untere Extremität	86.84.13↔	Korrektur einer Narbenkontraktur oder Bride an Unterarm
83.89.97↔	Sonstige plastische Operationen an der Faszie, Andere Lokalisation	86.84.14↔	Korrektur einer Narbenkontraktur oder Bride an der Hand
83.91.10↔	Lösung von Adhäsionen von Muskel, Sehne, Faszie und Bursa, Kopf und Hals	86.84.17↔	Korrektur einer Narbenkontraktur oder Bride an der Leisten- und Genitalregion oder am Gesäss
83.91.11↔	Lösung von Adhäsionen von Muskel, Sehne, Faszie und Bursa, Schulter und Axilla	86.84.18↔	Korrektur einer Narbenkontraktur oder Bride an der unteren Extremität
83.91.12↔	Lösung von Adhäsionen von Muskel, Sehne, Faszie und Bursa, Oberarm und Ellenbogen	86.84.19↔	Korrektur einer Narbenkontraktur oder Bride an anderer Lokalisation
83.91.13↔	Lösung von Adhäsionen von Muskel, Sehne, Faszie und Bursa, Unterarm	86.88.50↔	Anlage oder Wechsel eines Systems zur Vakuumversiegelung, tiefreichend, an Knochen und Gelenken der Extremitäten
83.91.14↔	Lösung von Adhäsionen von Muskel, Sehne, Faszie und Bursa, Brustwand, Bauch und Rücken	86.88.51↔	Anlage oder Wechsel eines Systems zur Vakuumversiegelung, tiefreichend, an Thorax, Mediastinum und Sternum
83.91.15↔	Lösung von Adhäsionen von Muskel, Sehne, Faszie und Bursa, Leisten- und Genitalregion und Gesäss	86.88.52↔	Anlage oder Wechsel eines Systems zur Vakuumversiegelung, am offenen Abdomen
83.91.16↔	Lösung von Adhäsionen von Muskel, Sehne, Faszie und Bursa, Untere Extremität	86.88.53↔	Anlage oder Wechsel eines Systems zur Vakuumversiegelung, endorektal
83.91.19↔	Lösung von Adhäsionen von Muskel, Sehne, Faszie und Bursa, Andere Lokalisation	86.88.59↔	Anlage oder Wechsel eines Systems zur Vakuumversiegelung, an Haut und Unterhaut oder sonstigen Lokalisationen
83.92↔	Einsetzen oder Ersetzen eines Skelettmuskelstimulators	97.65‡↔	Entfernen eines Urethra-Stents
83.99.10↔	Andere Operationen an Sehnen, Kopf und Hals		
83.99.11↔	Andere Operationen an Sehnen, Schulter und Axilla		
83.99.12↔	Andere Operationen an Sehnen, Oberarm und Ellenbogen		

ADRG M07**Brachytherapie bei Krankheiten und Störungen der männlichen Geschlechtsorgane, Implantation von > 10 Seeds**

Prozedur in Tabelle M07-1

DRG M07Z**Brachytherapie bei Krankheiten und Störungen der männlichen Geschlechtsorgane, Implantation von > 10 Seeds****Prozedur M07-1**

92.29.32↔	Interstitielle Brachytherapie mit Implantation von permanenten Strahlern, von 11 bis 15 Quellen	92.29.34↔	Interstitielle Brachytherapie mit Implantation von permanenten Strahlern, von 21 bis 25 Quellen
92.29.33↔	Interstitielle Brachytherapie mit Implantation von permanenten Strahlern, von 16 bis 20 Quellen	92.29.35↔	Interstitielle Brachytherapie mit Implantation von permanenten Strahlern, von 26 bis 30 Quellen

92.29.36↔	Interstitielle Brachytherapie mit Implantation von permanenten Strahlern, von 31 bis 35 Quellen	92.29.3b↔	Interstitielle Brachytherapie mit Implantation von permanenten Strahlern, von 56 bis 60 Quellen
92.29.37↔	Interstitielle Brachytherapie mit Implantation von permanenten Strahlern, von 36 bis 40 Quellen	92.29.3c↔	Interstitielle Brachytherapie mit Implantation von permanenten Strahlern, von 61 bis 65 Quellen
92.29.38↔	Interstitielle Brachytherapie mit Implantation von permanenten Strahlern, von 41 bis 45 Quellen	92.29.3d↔	Interstitielle Brachytherapie mit Implantation von permanenten Strahlern, von 66 bis 70 Quellen
92.29.39↔	Interstitielle Brachytherapie mit Implantation von permanenten Strahlern, von 46 bis 50 Quellen	92.29.3e↔	Interstitielle Brachytherapie mit Implantation von permanenten Strahlern, von 71 und mehr Quellen
92.29.3a↔	Interstitielle Brachytherapie mit Implantation von permanenten Strahlern, von 51 bis 55 Quellen		

ADRG M09

OR-Prozeduren an den männlichen Geschlechtsorganen bei bösartiger Neubildung oder bestimmte Eingriffe an den Beckenorganen beim Mann

Mindestens eine Prozedur in Tabelle M09-2 und Hauptdiagnose in Tabelle M09-1 oder Beidseitige Prozedur in Tabelle M09-3 oder mindestens eine Prozedur in Tabelle M09-4

DRG M09A

OR-Prozeduren an den männlichen Geschlechtsorganen bei bösartiger Neubildung mit äusserst schweren CC oder bestimmte Eingriffe an den Beckenorganen beim Mann

PCCL > 3 oder Beidseitige Prozedur in Tabelle M09-3 oder mindestens eine Prozedur in Tabelle M09-5

DRG M09B

OR-Prozeduren an den männlichen Geschlechtsorganen bei bösartiger Neubildung

Hauptdiagnose M09-1

C60.0	Bösartige Neubildung: Praeputium penis	C63.8	BNB: Männliche Genitalorgane, mehr Teilbereiche überlapp
C60.1	Bösartige Neubildung: Glans penis	C63.9	Bösartige Neubildung: Männliches Genitalorgan, nnbez
C60.2	Bösartige Neubildung: Penischaft	C76.3	BNB ungenau bezeichneter Lokalisationen: Becken
C60.8	Bösartige Neubildung: Penis, mehr Teilbereiche überlappend	C79.82	Sekundäre bösartige Neubildung der Genitalorgane
C60.9	Bösartige Neubildung: Penis, nicht näher bezeichnet	D07.4	Carcinoma in situ Penis
C61	Bösartige Neubildung der Prostata	D07.5	Carcinoma in situ Prostata
C62.0	Bösartige Neubildung: Dystoper Hoden	D07.6	Carcinoma in situ so u nnbez männl Genitalorgane
C62.1	Bösartige Neubildung: Deszendierter Hoden	D40.0	NB unsich/unbek Verhalt Prostata
C62.9	Bösartige Neubildung: Hoden, nicht näher bezeichnet	D40.1	NB unsich/unbek Verhalt Hoden
C63.0	Bösartige Neubildung: Nebenhoden [Epididymis]	D40.7	NB unsich/unbek Verhalt sonst männl Genitalorg
C63.1	Bösartige Neubildung: Samenstrang	D40.9	NB unsich/unbek Verhalt männl Genitalorg, nnbez
C63.2	Bösartige Neubildung: Skrotum	N42.3	Prostatadysplasie
C63.7	BNB: Sonstige näher bezeichnete männliche Genitalorgane		

Prozedur M09-2

01.15↔	Biopsie am Schädel	04.92.10↔	Implantation oder Ersetzen der Elektrode(n) eines temporären peripheren Neurostimulators, Einzelelektrodensystems, Teststimulation
03.93.10↔	Implantation oder Ersetzen der Elektrode(n) eines temporären epiduralen Neurostimulators, Einzelelektrodensystems, Teststimulation	04.92.11↔	Implantation oder Ersetzen der Elektrode(n) eines temporären peripheren Neurostimulators, Mehrelektrodensystems, Teststimulation
03.93.11↔	Implantation oder Ersetzen der Elektrode(n) eines temporären epiduralen Neurostimulators, Mehrelektrodensystems, Teststimulation	04.92.20↔	Implantation oder Ersetzen der Elektrode(n) eines permanenten peripheren Neurostimulators, Stabelektrode, Einzelelektrodensystems, perkutan
03.93.20↔	Implantation oder Ersetzen der Elektrode(n) eines permanenten epiduralen Neurostimulators, Einzelelektrodensystems, Dauerstimulation, perkutan	04.92.21↔	Implantation oder Ersetzen der Elektrode(n) eines permanenten peripheren Neurostimulators, Stabelektrode, Mehrelektrodensystems, perkutan
03.93.21↔	Implantation oder Ersetzen der Elektrode(n) eines permanenten epiduralen Neurostimulators, Mehrelektrodensystems, Dauerstimulation, perkutan	04.92.30↔	Implantation oder Ersetzen der Elektrode(n) eines permanenten peripheren Neurostimulators, Plattenelektrode, Einzelelektrodensystems, offen chirurgisch
03.93.22↔	Implantation oder Ersetzen der Elektrode(n) eines permanenten epiduralen Neurostimulators, Einzelelektrodensystems, Dauerstimulation, offen chirurgisch	04.92.31↔	Implantation oder Ersetzen der Elektrode(n) eines permanenten peripheren Neurostimulators, Plattenelektrode, Mehrelektrodensystems, offen chirurgisch
03.93.23↔	Implantation oder Ersetzen der Elektrode(n) eines permanenten epiduralen Neurostimulators, Mehrelektrodensystems, Dauerstimulation, offen chirurgisch	04.92.40↔	Implantation oder Ersetzen einer Vagusnervstimulationselektrode
03.93.30↔	Implantation oder Ersetzen einer subduralen Elektrode zur Vorderwurzelstimulation	04.92.99↔	Implantation oder Ersetzen der Elektrode(n) eines peripheren Neurostimulators, sonstige
03.93.99↔	Implantation oder Ersetzen der Elektrode(n) eines spinalen Neurostimulators, sonstige	34.03↔	Wiedereröffnung einer Thorakotomie
04.92.00↔	Implantation oder Ersetzen der Elektrode(n) eines peripheren Neurostimulators, n.n.bez.	40.11.10↔	Offene (Inzisions-) Biopsie eines mediastinalen, paraaortalen, iliakalen oder pelvinen Lymphknotens

12
M09

40.11.11↔	Offene (Inzisions-) Biopsie eines zervikalen, supraklavikulären, axillären oder inguinalen Lymphknotens	54.99.00↔	Sonstige Operationen in der Abdominal-Region, n.n.bez.
40.22.00↔	Exzision eines mamma-internalen Lymphknotens, n.n.bez.	54.99.30↔	Sonstige Operationen in der Abdominal-Region, Resektion von Gewebe in der Bauchregion ohne sichere Organzuordnung
40.22.10↔	Exzision eines mamma-internalen Lymphknotens, thorakoskopisch	54.99.31↔	Debulking über Laparotomie
40.22.20↔	Exzision eines mamma-internalen Lymphknotens, offen chirurgisch	54.99.40↔	Sonstige Operationen in der Abdominal-Region, Revision einer kutaneoperitonealen Fistel (Katheterverweilsystem)
40.22.99↔	Exzision eines mamma-internalen Lymphknotens, sonstige	54.99.41↔	Sonstige Operationen in der Abdominal-Region, Entfernung oder Verschluss einer kutaneoperitonealen Fistel (Katheterverweilsystem)
40.24.00↔	Exzision eines inguinalen Lymphknotens, n.n.bez.	54.99.50↔	Sonstige Operationen in der Abdominal-Region, Anlegen eines temporären Bauchwandverschlusses
40.24.10↔	Exzision eines inguinalen Lymphknotens, offen chirurgisch, ohne Markierung	54.99.60↔	Sonstige Operationen in der Abdominal-Region, Lumbotomie
40.24.11↔	Exzision eines inguinalen Lymphknotens, offen chirurgisch, mit Radionuklidmarkierung oder Farbstoffmarkierung (Sentinel-Lymphnodektomie)	54.99.61↔	Sonstige Operationen in der Abdominal-Region, Relumbotomie
40.24.20↔	Exzision eines inguinalen Lymphknotens, laparoskopisch	54.99.81↔	Revision von Kathetern mit automatischer, programmierbarer und wiederaufladbarer Pumpe zur kontinuierlichen Aszitesdrainage
40.24.99↔	Exzision eines inguinalen Lymphknotens, sonstige	54.99.82↔	Behebung einer mechanischen Obstruktion von Kathetern mit automatischer, programmierbarer und wiederaufladbarer Pumpe zur kontinuierlichen Aszitesdrainage
40.29.10↔	Exzision eines mediastinalen Lymphknotens, n.n.bez.	54.99.99↔	Sonstige Operationen in der Abdominal-Region, sonstige
40.29.11↔	Exzision eines mediastinalen Lymphknotens, offen chirurgisch	54.a0↔	Operationen im Retroperitonealraum, n.n.bez.
40.29.12↔	Exzision eines mediastinalen Lymphknotens, thorakoskopisch	54.a1↔	Exzision und Destruktion von retroperitoneal gelegenen Gewebe
40.29.19↔	Exzision eines mediastinalen Lymphknotens, sonstige	54.a9↔	Operationen im Retroperitonealraum, sonstige
40.29.20↔	Exzision eines paraaortalen Lymphknotens	56.41.00↔	Partielle Ureterektomie, n.n.bez.
40.29.30↔	Exzision eines iliakalen Lymphknotens	56.41.10↔	Partielle Ureterektomie, Resektion des Ureterostiums, perkutan-transvesikal
40.29.70↔	Exzision eines Lymphangioms oder Hygroma cysticum	56.41.11↔	Partielle Ureterektomie, Resektion des Ureterostiums, transurethral
40.29.80↔	Exzision mehrerer abdominaler Lymphknotenstationen (mit Leberbiopsie), n.n.bez.	56.41.12↔	Partielle Ureterektomie, Resektion des Ureterostiums, offen chirurgisch
40.29.81↔	Exzision mehrerer abdominaler Lymphknotenstationen (mit Leberbiopsie), offen chirurgisch [Staging-Laparotomie]	56.41.20↔	Partielle Ureterektomie, offen chirurgisch
40.29.82↔	Exzision mehrerer abdominaler Lymphknotenstationen (mit Leberbiopsie), laparoskopisch [Staging-Laparoskopie]	56.41.21↔	Partielle Ureterektomie, laparoskopisch
40.29.89↔	Exzision mehrerer abdominaler Lymphknotenstationen (mit Leberbiopsie), sonstige	56.41.30↔	Partielle Ureterektomie, Resektion eines Ureterstumpfes
40.29.99↔	Einfache Exzision einer anderen lymphatischen Struktur, sonstige	56.41.40↔	Resektion einer Ureterozele, transurethral
40.3x.10↔	Regionale Lymphadenektomie als selbständiger Eingriff, n.n.bez.	56.41.41↔	Resektion einer Ureterozele, offen chirurgisch
40.3x.11↔	Regionale Lymphadenektomie als selbständiger Eingriff, zervikal	56.41.49↔	Resektion einer Ureterozele, sonstiger Zugang
40.3x.12↔	Regionale Lymphadenektomie als selbständiger Eingriff, axillär	56.41.99↔	Partielle Ureterektomie, sonstige
40.3x.13↔	Regionale Lymphadenektomie als selbständiger Eingriff, paraaortal, pelvin, obturatorisch oder iliakal	56.51.00↔	Aufbau einer kutanen Ureteroileostomie, n.n.bez.
40.3x.14↔	Regionale Lymphadenektomie als selbständiger Eingriff, inguinal, offen chirurgisch	56.51.10↔	Aufbau einer kutanen Ureteroileostomie, Ureteroileokutaneostomie [Ileum-Conduit] oder Ureterokolokutaneostomie [Kolon-/Sigma-Conduit], offen chirurgisch
40.3x.15↔	Regionale Lymphadenektomie als selbständiger Eingriff, inguinale, laparoskopisch	56.51.11↔	Aufbau einer kutanen Ureteroileostomie, Ureteroileokutaneostomie [Ileum-Conduit] oder Ureterokolokutaneostomie [Kolon-/Sigma-Conduit], laparoskopisch
40.3x.16↔	Regionale Lymphadenektomie als selbständiger Eingriff, mediastinal und peribronchial	56.51.12↔	Aufbau einer kutanen Ureteroileostomie, mit Darminterponat [Conduit] (nicht kontinentes Stoma), sonstiger Zugang
40.3x.19↔	Regionale Lymphadenektomie als selbständiger Eingriff, sonstige	56.51.20↔	Aufbau einer kutanen Ureteroileostomie, Umwandlung einer anderen supravessikalischen Harnableitung in eine kutane Ureteroileostomie
40.3x.21↔	Regionale Lymphadenektomie im Rahmen eines anderen Eingriffs, zervikal	56.51.30↔	Aufbau einer kutanen Ureteroileostomie, mit Darmreservoir (kontinentes Stoma)
40.3x.22↔	Regionale Lymphadenektomie im Rahmen eines anderen Eingriffs, axillär	56.51.99↔	Aufbau einer kutanen Ureteroileostomie, sonstige
40.3x.23↔	Regionale Lymphadenektomie im Rahmen eines anderen Eingriffs, paraaortal, pelvin oder iliakal	56.52.00↔	Revision einer kutanen Ureteroileostomie, n.n.bez.
40.3x.24↔	Regionale Lymphadenektomie im Rahmen eines anderen Eingriffs, obturatorisch	56.52.10↔	Revision einer kutanen Ureteroileostomie, mit Darminterponat [Conduit]
40.3x.25↔	Regionale Lymphadenektomie im Rahmen eines anderen Eingriffs, inguinale	56.52.20↔	Revision einer kutanen Ureteroileostomie, mit Darmreservoir (kontinentes Stoma)
40.3x.26↔	Regionale Lymphadenektomie im Rahmen eines anderen Eingriffs, mediastinal und peribronchial	56.52.99↔	Revision einer kutanen Ureteroileostomie, sonstige
40.3x.29↔	Regionale Lymphadenektomie im Rahmen eines anderen Eingriffs, sonstige	56.61.00↔	Aufbau einer anderen kutanen Ureterostomie, n.n.bez.
40.9x.00↔	Sonstige Operationen an lymphatischen Strukturen, n.n.bez.	56.61.10↔	Aufbau einer anderen kutanen Ureterostomie, Ureterokutaneostomie und Transureterokutaneostomie, laparoskopisch
40.9x.10↔	Anastomose zur Beseitigung eines Lymphödems	56.61.20↔	Aufbau einer anderen kutanen Ureterostomie, Umwandlung einer anderen supravessikalischen Harnableitung in eine kutane Ureterostomie
40.9x.20↔	Inzision einer Lymphozele	56.61.99↔	Aufbau einer anderen kutanen Ureterostomie, sonstige
40.9x.30↔	Drainage eines Lymphödems	56.62↔	Revision einer anderen kutanen Ureterostomie
40.9x.40↔	Therapeutische perkutane Punktion einer Lymphozele	56.71.00↔	Harnableitung in den Darm, n.n.bez.
40.9x.99↔	Sonstige Operationen an lymphatischen Strukturen, sonstige	56.71.10↔	Ureterisigmoidostomie mit Reservoirbildung, offen chirurgisch
50.12.00↔	Offene Biopsie an der Leber, n.n.bez.		
50.12.09↔	Offene Biopsie an der Leber, sonstige		
50.12.11↔	Biopsie an der Leber, durch Exzision, offen chirurgisch		
50.12.12↔	Biopsie an der Leber, durch Nadelbiopsie, offen chirurgisch		
54.93†↔	Formung einer kutaneoperitonealen Fistel		

56.71.11↔	Ureterosigmoideostomie mit Reservoirbildung, laparoskopisch	57.93.99↔	(Postoperative) Blutstillung an der Harnblase, sonstige
56.71.20↔	Umwandlung einer anderen supravasikalen Harnableitung in eine Harnableitung in den Darm	57.96↔	Implantation eines elektronischen Blasenstimulators
56.71.99↔	Harnableitung in den Darm, sonstige	57.97↔	Ersetzen eines elektronischen Blasenstimulators
56.72↔	Revision einer ureterointestinalen Anastomose	57.98↔	Entfernen eines elektronischen Blasenstimulators
56.75↔	Transureteroureterostomie	58.1↔	Urethrale Meatotomie
56.83↔	Verschluss einer Ureterostomie	58.24↔	Biopsie am Periurethralgewebe
56.92↔	Implantation eines elektronischen Ureterstimulators	58.49.00↔	Sonstige plastische Rekonstruktion an der Urethra, n.n.bez.
56.93↔	Ersetzen eines elektronischen Ureterstimulators	58.49.10↔	Einzeitige plastische Rekonstruktion der Urethra, mit Präputial- oder Penishaut
56.94↔	Entfernen eines elektronischen Ureterstimulators	58.49.11↔	Einzeitige plastische Rekonstruktion der Urethra, mit Mund- oder Harnblasenschleimhaut, sonstige Rekonstruktion
56.99.00↔	Sonstige Operationen an einem Ureter, n.n.bez.	58.49.20↔	Zweizeitige plastische Rekonstruktion der Urethra, erste Sitzung, mit Präputial- oder Penishaut
56.99.10↔	Freilegung des Ureters (zur Exploration)	58.49.21↔	Zweizeitige plastische Rekonstruktion der Urethra, erste Sitzung, mit Mund- oder Harnblasenschleimhaut
56.99.20↔	Revisionsoperation am Ureter, offen chirurgisch	58.49.29↔	Sonstige plastische Rekonstruktion der Urethra, zweizeitig, erste Sitzung, sonstige Rekonstruktion
56.99.21↔	Revisionsoperation am Ureter, sonstiger Zugang	58.49.30↔	Zweizeitige plastische Rekonstruktion der Urethra, zweite Sitzung, n.n.bez.
56.99.30↔	Sonstige Operationen an einem Ureter, Injektion bei Ostiuminsuffizienz, transurethral	58.49.31↔	Zweizeitige plastische Rekonstruktion der Urethra, zweite Sitzung, mit Präputial- oder Penishaut
56.99.31↔	Sonstige Operationen an einem Ureter, Injektion bei Ostiuminsuffizienz, offen chirurgisch	58.49.33↔	Zweizeitige plastische Rekonstruktion der Urethra, zweite Sitzung, mit Mund- oder Harnblasenschleimhaut
56.99.32↔	Sonstige Operationen an einem Ureter, Injektion bei Ostiuminsuffizienz, sonstiger Zugang	58.49.39↔	Zweizeitige plastische Rekonstruktion der Urethra, zweite Sitzung, sonstige
56.99.99↔	Sonstige Operationen an einem Ureter, sonstige	58.49.40↔	Revision einer plastischen Rekonstruktion an der Urethra
57.12↔	Lösung von intraluminalen Adhäsionen mit Inzision an der Harnblase	58.49.99↔	Sonstige plastische Rekonstruktion an der Urethra, sonstige
57.21↔	Vesikostomie	58.5x.00↔	Lösung einer Urethrastriktur, n.n.bez.
57.22↔	Revision einer Vesikostomie	58.5x.10↔	Lösung einer Urethrastriktur, Transurethrale Inzision des Sphincter urethrae externus
57.23.00↔	Appendicovesikostomie, n.n.bez.	58.5x.20↔	Lösung einer Urethrastriktur, Urethrotomia interna
57.23.11↔	Anlegen einer Appendicovesikostomie	58.5x.99↔	Lösung einer Urethrastriktur, sonstige
57.23.12↔	Oberflächliche Revision einer Appendicovesikostomie	58.93.00‡↔	Implantation, Revision, Entfernung eines Harnblasensphinkters, n.n.bez.
57.23.13↔	Tiefe Revision einer Appendicovesikostomie	58.93.21‡↔	Entfernen eines künstlichen Harnblasensphinkters
57.23.99↔	Appendicovesikostomie, sonstige	58.93.31‡↔	Revision ohne Ersatz eines künstlichen Harnblasensphinkters
57.34↔	Offene Biopsie der Harnblase	58.93.99‡↔	Implantation, Revision, Entfernung eines Harnblasensphinkters, sonstige
57.49.00↔	Sonstige transurethrale Exzision oder Destruktion von Läsion oder Gewebe der Harnblase, n.n.bez.	58.99.00‡↔	Sonstige Operationen an Urethra und Periurethralgewebe, n.n.bez.
57.49.11↔	Sonstige transurethrale Destruktion von Läsion oder Gewebe der Harnblase	58.99.10‡↔	Sonstige Operationen an Urethra und Periurethralgewebe, Einlegen und Wechsel eines Stent in die Urethra
57.49.12↔	Sonstige transurethrale Resektion von Läsion oder Gewebe der Harnblase	58.99.99‡↔	Sonstige Operationen an Urethra und Periurethralgewebe, sonstige
57.49.99↔	Sonstige transurethrale Exzision oder Destruktion von Läsion oder Gewebe der Harnblase, sonstige	59.00↔	Retroperitoneale Dissektion, n.n.bez.
57.51↔	Exzision des Urachus	59.02↔	Sonstige Lösung von perirenenalen oder periureteralen Adhäsionen
57.58↔	Laparoskopische Exzision oder Destruktion von anderer Läsion oder Gewebe an der Harnblase	59.03.00↔	Laparoskopische Lösung von perirenenalen oder periureteralen Adhäsionen, n.n.bez.
57.59.00↔	Offene Exzision oder Destruktion von anderer Läsion oder Gewebe an der Harnblase, n.n.bez.	59.03.10↔	Ureterolyse ohne intraperitoneale Verlagerung, laparoskopisch
57.59.10↔	Offene Exzision oder Destruktion von anderer Läsion oder Gewebe an der Harnblase, Exzision, offen chirurgisch	59.03.11↔	Ureterolyse mit intraperitonealer Verlagerung, laparoskopisch
57.59.20↔	Offene Exzision oder Destruktion von anderer Läsion oder Gewebe an der Harnblase, Myektomie	59.03.99↔	Laparoskopische Lösung von perirenenalen oder periureteralen Adhäsionen, sonstige
57.59.99↔	Offene Exzision oder Destruktion von anderer Läsion oder Gewebe an der Harnblase, sonstige	59.09↔	Sonstige Inzision am perirenenalen oder periureteralen Gewebe
57.81↔	Naht einer Harnblasenverletzung	59.11↔	Sonstige Lösung von perivesikalen Adhäsionen
57.82↔	Verschluss einer Zystostomie	59.12↔	Laparoskopische Lösung von perivesikalen Adhäsionen
57.83↔	Verschluss einer vesikointestinalen Fistel	59.19↔	Sonstige Inzision am perivesikalen Gewebe
57.84.00↔	Verschluss einer anderen Harnblasenfistel, n.n.bez.	59.21↔	Biopsie am perirenenalen oder perivesikalen Gewebe
57.84.10↔	Verschluss einer vesikovaginalen Fistel, offen chirurgisch (abdominal)	59.72↔	Implantat-Injektion in Urethra und/oder Harnblasenhals
57.84.11↔	Verschluss einer vesikovaginalen Fistel, vaginal	59.74↔	Suspensionsoperation beim Mann
57.84.12↔	Verschluss einer vesikovaginalen Fistel, transvesikal	59.91↔	Exzision am perirenenalen oder perivesikalen Gewebe
57.84.13↔	Verschluss einer vesikovaginalen Fistel, laparoskopisch	59.92↔	Sonstige Operationen am perirenenalen oder perivesikalen Gewebe
57.84.20↔	Verschluss einer vesikokutanen Fistel, offen chirurgisch	59.99↔	Sonstige Operationen an den Harnorganen
57.84.21↔	Verschluss einer vesikokutanen Fistel, laparoskopisch	60.0↔	Inzision an der Prostata
57.84.99↔	Verschluss einer anderen Harnblasenfistel, sonstige	60.14↔	Offene Biopsie an den Vesiculae seminales
57.88↔	Sonstige Anastomose an der Harnblase	60.20↔	Transurethrale Prostatektomie, n.n.bez.
57.89↔	Sonstige plastische Rekonstruktion an der Harnblase	60.21.11↔	Transurethrale laserinduzierte Prostatektomie mit Kontakt beim Laser
57.91↔	Sphinkterotomie an der Harnblase	60.21.12↔	Transurethrale laserinduzierte Prostatektomie ohne Kontakt beim Laser
57.93.00↔	(Postoperative) Blutstillung an der Harnblase, n.n.bez.		
57.93.10↔	(Postoperative) Blutstillung an der Harnblase, perkutan		
57.93.11↔	(Postoperative) Blutstillung an der Harnblase, transurethral		
57.93.12↔	(Postoperative) Blutstillung an der Harnblase, offen chirurgisch		
57.93.13↔	(Postoperative) Blutstillung an der Harnblase, laparoskopisch		
57.93.14↔	(Postoperative) Blutstillung an der Harnblase, über ein Stoma		

60.22↔	Transurethrale Prostatektomie, Elektroresektion und Elektrovaporisation von Prostatagewebe	77.41.20↔	Knochenbiopsie von Skapula, Klavikula, Rippen und Sternum, Offene Knochenbiopsie
60.29↔	Sonstige transurethrale Prostatektomie	77.41.99↔	Knochenbiopsie von Skapula, Klavikula, Rippen und Sternum, sonstige
60.61.00↔	Lokale Exzision einer Läsion an der Prostata, n.n.bez.	77.42.00↔	Knochenbiopsie am Humerus, n.n.bez.
60.61.10↔	Lokale Exzision einer Läsion an der Prostata, transurethral	77.42.20↔	Knochenbiopsie am Humerus, Offene Knochenbiopsie
60.61.11↔	Lokale Exzision einer Läsion an der Prostata, suprapubisch-transvesikal	77.42.99↔	Knochenbiopsie am Humerus, sonstige
60.61.12↔	Lokale Exzision einer Läsion an der Prostata, retropubisch	77.43.00↔	Knochenbiopsie an Radius und Ulna, n.n.bez.
60.61.13↔	Lokale Exzision einer Läsion an der Prostata, perineal	77.43.20↔	Knochenbiopsie an Radius und Ulna, Offene Knochenbiopsie
60.61.99↔	Lokale Exzision einer Läsion an der Prostata, sonstige	77.43.99↔	Knochenbiopsie an Radius und Ulna, sonstige
60.72↔	Inzision an einer Vesicula seminalis	77.44.00↔	Knochenbiopsie an Karpalia und Metakarpalia, n.n.bez.
60.73↔	Exzision einer Vesicula seminalis	77.44.20↔	Knochenbiopsie an Karpalia und Metakarpalia, Offene Knochenbiopsie
60.79↔	Sonstige Operationen an den Vesiculae seminales	77.44.99↔	Knochenbiopsie an Karpalia und Metakarpalia, sonstige
60.81↔	Inzision am periprostatishen Gewebe	77.45.00↔	Knochenbiopsie am Femur, n.n.bez.
60.82↔	Exzision am periprostatishen Gewebe	77.45.20↔	Knochenbiopsie am Femur, Offene Knochenbiopsie
60.93↔	Plastische Rekonstruktion an der Prostata	77.45.99↔	Knochenbiopsie am Femur, sonstige
60.94↔	Blutstillung an der Prostata	77.46.00↔	Knochenbiopsie an der Patella, n.n.bez.
60.95↔	Transurethrale Ballon-Dilatation einer prostatishen Urethra	77.46.20↔	Knochenbiopsie an der Patella, Offene Knochenbiopsie
60.96↔	Transurethrale Destruktion von prostatishem Gewebe durch Mikrowellenwärmetherapie	77.46.99↔	Knochenbiopsie an der Patella, sonstige
60.97↔	Sonstige transurethrale Destruktion von prostatishem Gewebe durch sonstige Wärmetherapie	77.47.00↔	Knochenbiopsie an Tibia und Fibula, n.n.bez.
60.99.00↔	Sonstige Operationen an der Prostata, n.n.bez.	77.47.20↔	Knochenbiopsie an Tibia und Fibula, Offene Knochenbiopsie
60.99.10↔	Sonstige Operationen an der Prostata, Transrektale und perkutane Destruktion von Prostatagewebe	77.47.99↔	Knochenbiopsie an Tibia und Fibula, sonstige
60.99.11↔	Sonstige Operationen an der Prostata, transrektale Destruktion von Prostatagewebe, mittels HIFU (High-Intensity Focused Ultrasound)	77.48.00↔	Knochenbiopsie an Tarsalia und Metatarsalia, n.n.bez.
60.99.20↔	Transurethrale Implantation von Prostatagewebe-Retraktoren, Anzahl n.n.bez.	77.48.20↔	Knochenbiopsie an Tarsalia und Metatarsalia, Offene Knochenbiopsie
60.99.21↔	Transurethrale Implantation von Prostatagewebe-Retraktoren, 1 - 4 Prostatagewebe-Retraktoren	77.48.99↔	Knochenbiopsie an Tarsalia und Metatarsalia, sonstige
60.99.22↔	Transurethrale Implantation von Prostatagewebe-Retraktoren, 5 und mehr Prostatagewebe-Retraktoren	77.49.00↔	Knochenbiopsie an anderen näher bezeichneten Knochen, ausser Gesichtsschädelknochen, n.n.bez.
60.99.31↔	Einlegen eines Stents in die prostatishche Harnröhre	77.49.21↔	Knochenbiopsie an anderen näher bezeichneten Knochen, ausser Gesichtsschädelknochen, Knochenbiopsie an der Wirbelsäule, Offene Knochenbiopsie
60.99.99↔	Sonstige Operationen an der Prostata, sonstige	77.49.41↔	Knochenbiopsie an anderen näher bezeichneten Knochen, ausser Gesichtsschädelknochen, Knochenbiopsie an Phalangen des Fusses, Offene Knochenbiopsie
62.99.20↔	Operative Verlagerung eines Abdominalhodens	77.49.91↔	Knochenbiopsie an anderen näher bezeichneten Knochen, ausser Gesichtsschädelknochen, Offene Knochenbiopsie
62.99.30↔	Entnahme von Hoden- oder Nebenhodengewebe zur Aufbereitung für die künstliche Insemination	77.49.99↔	Knochenbiopsie an anderen näher bezeichneten Knochen, ausser Gesichtsschädelknochen, sonstige
77.40.20↔	Knochenbiopsie, ohne Angabe der Lokalisation, Offene Knochenbiopsie	83.92↔	Einsetzen oder Ersetzen eines Skelettmuskelstimulators
77.40.99↔	Knochenbiopsie, ohne Angabe der Lokalisation, sonstige	97.65‡↔	Entfernen eines Urethra-Stents
77.41.00↔	Knochenbiopsie von Skapula, Klavikula, Rippen und Sternum, n.n.bez.		

Prozedur M09-3

62.99.20↔	Operative Verlagerung eines Abdominalhodens
62.99.30↔	Entnahme von Hoden- oder Nebenhodengewebe zur Aufbereitung für die künstliche Insemination

Prozedur M09-4

40.52.00↔	Radikale Exzision von periaortalen Lymphknoten, n.n.bez.	40.59.00↔	Radikale Exzision anderer Lymphknoten, n.n.bez.
40.52.10↔	Radikale Exzision von retroperitonealen (paraaortal, parakaval) und pelvinen Lymphknoten als selbständiger Eingriff	40.59.10↔	Radikale Exzision anderer Lymphknoten als selbständiger Eingriff, n.n.bez.
40.52.11↔	Radikale Exzision von retroperitonealen (paraaortal, parakaval) und pelvinen Lymphknoten im Rahmen eines anderen Eingriffs	40.59.11↔	Radikale Exzision mediastinaler Lymphknoten als selbständiger Eingriff
40.52.99↔	Radikale Exzision von periaortalen Lymphknoten, sonstige	40.59.12↔	Radikale Exzision peribronchialer Lymphknoten als selbständiger Eingriff
40.53.00↔	Radikale Exzision von iliakalen Lymphknoten, n.n.bez.	40.59.19↔	Radikale Exzision anderer Lymphknoten als selbständiger Eingriff, sonstige
40.53.10↔	Radikale Exzision von iliakalen Lymphknoten als selbständiger Eingriff	40.59.20↔	Radikale Exzision anderer Lymphknoten im Rahmen eines anderen Eingriffs, n.n.bez.
40.53.11↔	Radikale Exzision von iliakalen Lymphknoten im Rahmen eines anderen Eingriffs	40.59.21↔	Radikale Exzision mediastinaler Lymphknoten im Rahmen eines anderen Eingriffs
40.53.99↔	Radikale Exzision von iliakalen Lymphknoten, sonstige	40.59.22↔	Radikale Exzision peribronchialer Lymphknoten im Rahmen eines anderen Eingriffs
40.54.00↔	Radikale Exzision von inguinalen Lymphknoten, n.n.bez.	40.59.29↔	Radikale Exzision anderer Lymphknoten im Rahmen eines anderen Eingriffs, sonstige
40.54.10↔	Radikale Exzision von inguinalen Lymphknoten als selbständiger Eingriff	40.59.99↔	Radikale Exzision anderer Lymphknoten, sonstige
40.54.11↔	Radikale Exzision von inguinalen Lymphknoten im Rahmen eines anderen Eingriffs	54.23↔	Biopsie am Peritoneum
40.54.99↔	Radikale Exzision von inguinalen Lymphknoten, sonstige		

60.3↔	Suprapubische Prostatektomie	60.61.12↔	Lokale Exzision einer Läsion an der Prostata, retropubisch
60.4↔	Retropubische Prostatektomie	60.61.13↔	Lokale Exzision einer Läsion an der Prostata, perineal
60.61.00↔	Lokale Exzision einer Läsion an der Prostata, n.n.bez.	60.61.99↔	Lokale Exzision einer Läsion an der Prostata, sonstige
60.61.10↔	Lokale Exzision einer Läsion an der Prostata, transurethral	64.97↔	Einsetzen oder Ersetzen einer aufblasbaren Penisprothese
60.61.11↔	Lokale Exzision einer Läsion an der Prostata, suprapubisch-transvesikal		

Prozedur M09-5

40.52.00↔	Radikale Exzision von periaortalen Lymphknoten, n.n.bez.	40.59.11↔	Radikale Exzision mediastinaler Lymphknoten als selbständiger Eingriff
40.52.10↔	Radikale Exzision von retroperitonealen (paraaortal, parakaval) und pelvinen Lymphknoten als selbständiger Eingriff	40.59.12↔	Radikale Exzision peribronchialer Lymphknoten als selbständiger Eingriff
40.52.11↔	Radikale Exzision von retroperitonealen (paraaortal, parakaval) und pelvinen Lymphknoten im Rahmen eines anderen Eingriffs	40.59.19↔	Radikale Exzision anderer Lymphknoten als selbständiger Eingriff, sonstige
40.52.99↔	Radikale Exzision von periaortalen Lymphknoten, sonstige	40.59.20↔	Radikale Exzision anderer Lymphknoten im Rahmen eines anderen Eingriffs, n.n.bez.
40.53.00↔	Radikale Exzision von iliakalen Lymphknoten, n.n.bez.	40.59.21↔	Radikale Exzision mediastinaler Lymphknoten im Rahmen eines anderen Eingriffs
40.53.10↔	Radikale Exzision von iliakalen Lymphknoten als selbständiger Eingriff	40.59.22↔	Radikale Exzision peribronchialer Lymphknoten im Rahmen eines anderen Eingriffs
40.53.11↔	Radikale Exzision von iliakalen Lymphknoten im Rahmen eines anderen Eingriffs	40.59.29↔	Radikale Exzision anderer Lymphknoten im Rahmen eines anderen Eingriffs, sonstige
40.53.99↔	Radikale Exzision von iliakalen Lymphknoten, sonstige	40.59.99↔	Radikale Exzision anderer Lymphknoten, sonstige
40.54.00↔	Radikale Exzision von inguinalen Lymphknoten, n.n.bez.	60.3↔	Suprapubische Prostatektomie
40.54.10↔	Radikale Exzision von inguinalen Lymphknoten als selbständiger Eingriff	60.4↔	Retropubische Prostatektomie
40.54.11↔	Radikale Exzision von inguinalen Lymphknoten im Rahmen eines anderen Eingriffs	64.97↔	Einsetzen oder Ersetzen einer aufblasbaren Penisprothese
40.54.99↔	Radikale Exzision von inguinalen Lymphknoten, sonstige		
40.59.00↔	Radikale Exzision anderer Lymphknoten, n.n.bez.		
40.59.10↔	Radikale Exzision anderer Lymphknoten als selbständiger Eingriff, n.n.bez.		

ADRG M10**Strahlentherapie bei Krankheiten und Störungen der männlichen Geschlechtsorgane, mehr als ein Belegungstag oder interstitielle Brachytherapie**

Prozedur in Tabelle M10-1 und keine Prozedur in Tabelle M10-2 und Verweildauer > 1 Tag oder Prozedur in Tabelle M10-3

DRG M10Z**Strahlentherapie bei Krankheiten und Störungen der männlichen Geschlechtsorgane, mehr als ein Belegungstag oder interstitielle Brachytherapie****Prozedur M10-1**

92.20↔	Infusion von flüssigem Radioisotop	92.24.11↔	Teleradiotherapie mit Photonen, Linearbeschleuniger, mit bildgestützter Einstellung, bis zu 2 Bestrahlungsfelder
92.21.00↔	Oberflächenstrahlentherapie, n.n.bez.	92.24.12↔	Teleradiotherapie mit Photonen, Linearbeschleuniger, mit bildgestützter Einstellung, mehr als 2 Bestrahlungsfelder
92.21.01↔	Oberflächenstrahlentherapie, bis zu 2 Bestrahlungsfelder	92.24.13↔	Teleradiotherapie mit Photonen, Linearbeschleuniger, mit bildgestützter Einstellung, 3D-geplante Bestrahlung
92.21.02↔	Oberflächenstrahlentherapie, mehr als 2 Bestrahlungsfelder	92.24.14↔	Teleradiotherapie mit Photonen, Linearbeschleuniger, mit bildgestützter Einstellung, intensitätsmodulierte Radiotherapie
92.22.00↔	Orthovoltstrahlentherapie, n.n.bez.	92.24.21↔	Teleradiotherapie mit Photonen, Linearbeschleuniger, ohne bildgestützte Einstellung, bis zu 2 Bestrahlungsfelder
92.22.01↔	Orthovoltstrahlentherapie, bis zu 2 Bestrahlungsfelder	92.24.22↔	Teleradiotherapie mit Photonen, Linearbeschleuniger, ohne bildgestützte Einstellung, mehr als 2 Bestrahlungsfelder
92.22.02↔	Orthovoltstrahlentherapie, mehr als 2 Bestrahlungsfelder	92.24.23↔	Teleradiotherapie mit Photonen, Linearbeschleuniger, ohne bildgestützte Einstellung, 3D-geplante Bestrahlung
92.22.11↔	Intraoperative Röntgenstrahlentherapie, bis 300 kV	92.24.24↔	Teleradiotherapie mit Photonen, Linearbeschleuniger, ohne bildgestützte Einstellung, intensitätsmodulierte Radiotherapie
92.22.12↔	Intraoperative Röntgenstrahlentherapie, 300 kV - < 1 MV	92.24.30↔	Teleradiotherapie mit Photonen, hochkomplexe Radiotherapie mit spezialisierter Ausstattung
92.22.19↔	Intraoperative Röntgenstrahlentherapie, sonstige	92.25.00↔	Teleradiotherapie mit Elektronen, Linearbeschleuniger, n.n.bez.
92.23.00↔	Hochvoltstrahlentherapie, n.n.bez.	92.25.01↔	Teleradiotherapie mit Elektronen, Linearbeschleuniger, Grossfeldbestrahlung
92.23.01↔	Telekobaltgerät bis zu 2 Bestrahlungsfelder	92.25.02↔	Teleradiotherapie mit Elektronen, Linearbeschleuniger, Halbkörperbestrahlung
92.23.02↔	Telekobaltgerät 3 bis 4 Bestrahlungsfelder	92.25.03↔	Teleradiotherapie mit Elektronen, Linearbeschleuniger, Ganzkörperbestrahlung
92.23.03↔	Telekobaltgerät mehr als 4 Bestrahlungsfelder oder 3D-geplante Bestrahlung	92.25.04↔	Teleradiotherapie mit Elektronen, Linearbeschleuniger, Intraoperative Strahlentherapie
92.23.08↔	Hochvoltstrahlentherapie, andere Isotope	92.25.09↔	Teleradiotherapie mit Elektronen, Linearbeschleuniger, sonstige
92.23.09↔	Telekobaltgerät, sonstige		
92.24.00↔	Teleradiotherapie mit Photonen, Linearbeschleuniger, n.n.bez.		
92.24.01↔	Teleradiotherapie mit Photonen, Linearbeschleuniger, Grossfeldbestrahlung		
92.24.02↔	Teleradiotherapie mit Photonen, Linearbeschleuniger, Halbkörperbestrahlung		
92.24.03↔	Teleradiotherapie mit Photonen, Linearbeschleuniger, Ganzkörperbestrahlung		
92.24.04↔	Teleradiotherapie mit Photonen, Linearbeschleuniger, Intraoperative Strahlentherapie		
92.24.09↔	Teleradiotherapie mit Photonen, Linearbeschleuniger, sonstige		

92.25.11↔	Teleradiotherapie mit Elektronen, Linearbeschleuniger, mit bildgestützter Einstellung	92.28.03↔	Radiojodtherapie bis 1,2 GBq I-131, mit Gabe von rekombinantem Thyreotropin (rh-TSH)
92.25.12↔	Teleradiotherapie mit Elektronen, Linearbeschleuniger, mit bildgestützter Einstellung, bis zu 2 Bestrahlungsfelder	92.28.04↔	Radiojodtherapie über 1,2 bis unter 5 GBq I-131, ohne Gabe von rekombinantem Thyreotropin (rh-TSH)
92.25.13↔	Teleradiotherapie mit Elektronen, Linearbeschleuniger, mit bildgestützter Einstellung, mehr als 2 Bestrahlungsfelder	92.28.05↔	Radiojodtherapie über 1,2 bis unter 5 GBq I-131, mit Gabe von rekombinantem Thyreotropin (rh-TSH)
92.25.14↔	Teleradiotherapie mit Elektronen, Linearbeschleuniger, mit bildgestützter Einstellung, 3D-geplante Bestrahlung	92.28.06↔	Radiojodtherapie mit 5 und mehr GBq I-131, ohne Gabe von rekombinantem Thyreotropin (rh-TSH)
92.25.15↔	Teleradiotherapie mit Elektronen, Linearbeschleuniger, mit bildgestützter Einstellung, intensitätsmodulierte Radiotherapie	92.28.07↔	Radiojodtherapie mit 5 und mehr GBq I-131, mit Gabe von rekombinantem Thyreotropin (rh-TSH)
92.25.21↔	Teleradiotherapie mit Elektronen, Linearbeschleuniger, ohne bildgestützte Einstellung, bis zu 2 Bestrahlungsfelder	92.28.11↔	Therapie mit offenen Radionukliden bei Knochenmetastasen
92.25.22↔	Teleradiotherapie mit Elektronen, Linearbeschleuniger, ohne bildgestützte Einstellung, mehr als 2 Bestrahlungsfelder	92.28.13↔	Radiorezeptortherapie mit DOTA-konjugierten Somatostatin-Analoga
92.25.23↔	Teleradiotherapie mit Elektronen, Linearbeschleuniger, ohne bildgestützte Einstellung, 3D-geplante Bestrahlung	92.28.20↔	Radioimmuntherapie mit 90Y-Ibritumomab-Tiuxetan, parenteral
92.25.24↔	Teleradiotherapie mit Elektronen, Linearbeschleuniger, ohne bildgestützte Einstellung, intensitätsmodulierte Radiotherapie	92.28.21↔	Gabe von Jod-131-MIBG (Metajodbenzylguanidin) parenteral
92.26.00↔	Teleradiotherapie mit anderen Partikelstrahlen, n.n.bez.	92.28.22↔	Radioimmuntherapie mit Iod 131 [I-131] tositumomab, parenteral
92.26.10↔	Protonentherapie, ohne bildgestützte Einstellung, bis zu 2 Bestrahlungsfelder	92.28.23↔	Radioimmuntherapie mit sonstigen Antikörpern, parenteral
92.26.11↔	Protonentherapie, mit bildgestützter Einstellung, bis zu 2 Bestrahlungsfelder	92.28.31↔	Selektive intravasculäre Radiochemoembolisation mit I-131-Lipiodol
92.26.20↔	Protonentherapie, ohne bildgestützte Einstellung, mehr als 2 Bestrahlungsfelder	92.28.32↔	Selektive intravasculäre Radionuklidtherapie (SIRT) durch Embolisation von Yttrium-90-markierten Mikrosphären
92.26.21↔	Protonentherapie, mit bildgestützter Einstellung, mehr als 2 Bestrahlungsfelder	92.28.33↔	Endovaskuläre Brachytherapie mit Rhenium-188
92.26.99↔	Teleradiotherapie mit anderen Partikelstrahlen, sonstige	92.28.99↔	Injektion, Instillation oder orale Gabe von Radioisotopen, sonstige
92.27.00↔	Implantation oder Einsetzen radioaktiver Elemente (Brachytherapie mit umschlossenen Radionukliden), Körperoberfläche, sonstiger oder n.n.bez. Applikationsort	92.29.00↔	Brachytherapie mit umschlossenen Radionukliden, n.n. bez.
92.27.10↔	Implantation oder Einsetzen radioaktiver Elemente (Brachytherapie mit umschlossenen Radionukliden), weibliche Geschlechtsorgane, n.n.bez.	92.29.09↔	Brachytherapie mit umschlossenen Radionukliden, sonstige
92.27.11↔	Implantation oder Einsetzen radioaktiver Elemente (Brachytherapie mit umschlossenen Radionukliden), intrauterin	92.29.11↔	Interstitielle Brachytherapie mit Implantation von entfernbaren Strahlern in einer Ebene, niedrige Dosisleistung
92.27.12↔	Implantation oder Einsetzen radioaktiver Elemente (Brachytherapie mit umschlossenen Radionukliden), intravaginal	92.29.12↔	Interstitielle Brachytherapie mit Implantation von entfernbaren Strahlern in einer Ebene, gepulste Dosisleistung (Pulsed dose rate)
92.27.13↔	Implantation oder Einsetzen radioaktiver Elemente (Brachytherapie mit umschlossenen Radionukliden), intrauterin und intravaginal kombiniert	92.29.13↔	Interstitielle Brachytherapie mit Implantation von entfernbaren Strahlern in einer Ebene, hohe Dosisleistung
92.27.21↔	Implantation oder Einsetzen radioaktiver Elemente (Brachytherapie mit umschlossenen Radionukliden), Körperoberfläche	92.29.19↔	Interstitielle Brachytherapie mit Implantation von entfernbaren Strahlern in einer Ebene, sonstige
92.27.22↔	Implantation oder Einsetzen radioaktiver Elemente (Brachytherapie mit umschlossenen Radionukliden), intrakavitär	92.29.21↔	Interstitielle Brachytherapie mit Volumenimplantation von entfernbaren Strahlern in mehreren Ebenen, niedrige Dosisleistung
92.27.23↔	Implantation oder Einsetzen radioaktiver Elemente (Brachytherapie mit umschlossenen Radionukliden), intraluminal	92.29.22↔	Interstitielle Brachytherapie mit Volumenimplantation von entfernbaren Strahlern in mehreren Ebenen, gepulste Dosisleistung (Pulsed dose rate)
92.27.30↔	Implantation oder Einsetzen radioaktiver Elemente (Brachytherapie mit umschlossenen Radionukliden), Gefäß n.n.bez.	92.29.23↔	Interstitielle Brachytherapie mit Volumenimplantation von entfernbaren Strahlern in mehreren Ebenen, hohe Dosisleistung
92.27.31↔	Implantation oder Einsetzen radioaktiver Elemente (Brachytherapie mit umschlossenen Radionukliden), Koronargefäß	92.29.24↔	Brachytherapie mit Implantation von entfernbaren Strahlern in mehreren Ebenen, hohe Dosisleistung, intraoperativ
92.27.39↔	Implantation oder Einsetzen radioaktiver Elemente (Brachytherapie mit umschlossenen Radionukliden), sonstiges Gefäß	92.29.29↔	Interstitielle Brachytherapie mit Volumenimplantation von entfernbaren Strahlern in mehreren Ebenen, sonstige
92.27.40↔	Implantation oder Einsetzen radioaktiver Elemente (Brachytherapie mit umschlossenen Radionukliden), intraoperativ	92.29.31↔	Interstitielle Brachytherapie mit Implantation von permanenten Strahlern, bis 10 Quellen
92.27.70↔	Radioaktive Moulagen, n.n.bez.	92.29.32↔	Interstitielle Brachytherapie mit Implantation von permanenten Strahlern, von 11 bis 15 Quellen
92.27.71↔	Radioaktive Moulagen, Konstruktion und Applikation von oberflächlichen radioaktiven Moulagen	92.29.33↔	Interstitielle Brachytherapie mit Implantation von permanenten Strahlern, von 16 bis 20 Quellen
92.27.72↔	Radioaktive Moulagen, Konstruktion und Applikation von nicht auf der Körperoberfläche verwendeten Applikatoren	92.29.34↔	Interstitielle Brachytherapie mit Implantation von permanenten Strahlern, von 21 bis 25 Quellen
92.27.73↔	Radioaktive Moulagen, Konstruktion und Applikation von Augenapplikatoren	92.29.35↔	Interstitielle Brachytherapie mit Implantation von permanenten Strahlern, von 26 bis 30 Quellen
92.27.79↔	Radioaktive Moulagen, sonstige	92.29.36↔	Interstitielle Brachytherapie mit Implantation von permanenten Strahlern, von 31 bis 35 Quellen
92.28.00↔	Injektion, Instillation oder orale Gabe von Radioisotopen, n.n.bez.	92.29.37↔	Interstitielle Brachytherapie mit Implantation von permanenten Strahlern, von 36 bis 40 Quellen
92.28.01↔	Instillation von offenen Radionukliden in Gelenke	92.29.38↔	Interstitielle Brachytherapie mit Implantation von permanenten Strahlern, von 41 bis 45 Quellen
92.28.02↔	Radiojodtherapie bis 1,2 GBq I-131, ohne Gabe von rekombinantem Thyreotropin (rh-TSH)	92.29.39↔	Interstitielle Brachytherapie mit Implantation von permanenten Strahlern, von 46 bis 50 Quellen
		92.29.3a↔	Interstitielle Brachytherapie mit Implantation von permanenten Strahlern, von 51 bis 55 Quellen
		92.29.3b↔	Interstitielle Brachytherapie mit Implantation von permanenten Strahlern, von 56 bis 60 Quellen
		92.29.3c↔	Interstitielle Brachytherapie mit Implantation von permanenten Strahlern, von 61 bis 65 Quellen
		92.29.3d↔	Interstitielle Brachytherapie mit Implantation von permanenten Strahlern, von 66 bis 70 Quellen

92.29.3e↔	Interstitielle Brachytherapie mit Implantation von permanenten Strahlern, von 71 und mehr Quellen	92.33.01↔	Andere Hochvoltstrahlentherapie, stereotaktische Bestrahlung, einzeitig, zerebral
92.29.40↔	Brachytherapie mit Oberflächenapplikatoren, n.n.bez.	92.33.11↔	Andere Hochvoltstrahlentherapie, stereotaktische Bestrahlung, einzeitig, extrazerebral
92.29.49↔	Brachytherapie mit Oberflächenapplikatoren, sonstige	92.39.01↔	Andere Hochvoltstrahlentherapie, stereotaktische Bestrahlung, fraktioniert, zerebral, n.n.bez.
92.29.51↔	Entfernung von umschlossenen Radionukliden oder inaktiven Applikatoren unter Anästhesie	92.39.11↔	Andere Hochvoltstrahlentherapie, stereotaktische Bestrahlung, fraktioniert, extrazerebral, n.n.bez.
92.30.00↔	Stereotaktische Bestrahlung, einzeitig, n.n.bez.	92.39.20↔	Andere Hochvoltstrahlentherapie, stereotaktische Bestrahlung, fraktioniert, zerebral, intensitätsmodulierte Radiotherapie
92.30.01↔	Stereotaktische Bestrahlung, einzeitig, zerebral, n.n.bez.	92.39.21↔	Andere Hochvoltstrahlentherapie, stereotaktische Bestrahlung, fraktioniert, zerebral, intensitätsmodulierte Bogenbestrahlung (IMAT)
92.30.02↔	Stereotaktische Bestrahlung, einzeitig, extrazerebral, n.n.bez.	92.39.22↔	Andere Hochvoltstrahlentherapie, stereotaktische Bestrahlung, fraktioniert, zerebral, bildgestützte Einstellung
92.30.20↔	Stereotaktische Bestrahlung, einzeitig, zerebral, intensitätsmodulierte Radiotherapie	92.39.29↔	Andere Hochvoltstrahlentherapie, stereotaktische Bestrahlung, fraktioniert, zerebral, sonstige
92.30.21↔	Stereotaktische Bestrahlung, einzeitig, zerebral, intensitätsmodulierte Bogenbestrahlung (IMAT)	92.39.30↔	Andere Hochvoltstrahlentherapie, stereotaktische Bestrahlung, fraktioniert, extrazerebral, intensitätsmodulierte Radiotherapie
92.30.22↔	Stereotaktische Bestrahlung, einzeitig, zerebral, bildgestützte Einstellung	92.39.31↔	Andere Hochvoltstrahlentherapie, stereotaktische Bestrahlung, fraktioniert, extrazerebral, intensitätsmodulierte Bogenbestrahlung (IMAT)
92.30.30↔	Stereotaktische Bestrahlung, einzeitig, extrazerebral, intensitätsmodulierte Radiotherapie	92.39.32↔	Andere Hochvoltstrahlentherapie, stereotaktische Bestrahlung, fraktioniert, extrazerebral, bildgestützte Einstellung
92.30.31↔	Stereotaktische Bestrahlung, einzeitig, extrazerebral, intensitätsmodulierte Bogenbestrahlung (IMAT)	92.39.39↔	Andere Hochvoltstrahlentherapie, stereotaktische Bestrahlung, fraktioniert, extrazerebral, sonstige
92.30.32↔	Stereotaktische Bestrahlung, einzeitig, extrazerebral, bildgestützte Einstellung	92.41↔	Intraoperative Strahlentherapie mit Elektronen
92.30.99↔	Stereotaktische Bestrahlung, einzeitig, sonstige		
92.31.00↔	Radiochirurgie mit Photonen n.n. bez., zerebral		
92.31.10↔	Radiochirurgie mit Photonen n.n. bez., extrazerebral		
92.32.00↔	Mehrquellige Photon-Radiochirurgie, n.n.bez.		
92.32.01↔	Mehrquellige Photon-Radiochirurgie, Gamma-knife		
92.33.00↔	Teilchen-Radiochirurgie, n.n.bez.		

Prozedur M10-2

92.29.32↔	Interstitielle Brachytherapie mit Implantation von permanenten Strahlern, von 11 bis 15 Quellen	92.29.39↔	Interstitielle Brachytherapie mit Implantation von permanenten Strahlern, von 46 bis 50 Quellen
92.29.33↔	Interstitielle Brachytherapie mit Implantation von permanenten Strahlern, von 16 bis 20 Quellen	92.29.3a↔	Interstitielle Brachytherapie mit Implantation von permanenten Strahlern, von 51 bis 55 Quellen
92.29.34↔	Interstitielle Brachytherapie mit Implantation von permanenten Strahlern, von 21 bis 25 Quellen	92.29.3b↔	Interstitielle Brachytherapie mit Implantation von permanenten Strahlern, von 56 bis 60 Quellen
92.29.35↔	Interstitielle Brachytherapie mit Implantation von permanenten Strahlern, von 26 bis 30 Quellen	92.29.3c↔	Interstitielle Brachytherapie mit Implantation von permanenten Strahlern, von 61 bis 65 Quellen
92.29.36↔	Interstitielle Brachytherapie mit Implantation von permanenten Strahlern, von 31 bis 35 Quellen	92.29.3d↔	Interstitielle Brachytherapie mit Implantation von permanenten Strahlern, von 66 bis 70 Quellen
92.29.37↔	Interstitielle Brachytherapie mit Implantation von permanenten Strahlern, von 36 bis 40 Quellen	92.29.3e↔	Interstitielle Brachytherapie mit Implantation von permanenten Strahlern, von 71 und mehr Quellen
92.29.38↔	Interstitielle Brachytherapie mit Implantation von permanenten Strahlern, von 41 bis 45 Quellen		

Prozedur M10-3

92.27.00↔	Implantation oder Einsetzen radioaktiver Elemente (Brachytherapie mit umschlossenen Radionukliden), Körperoberfläche, sonstiger oder n.n.bez. Applikationsort	92.29.19↔	Interstitielle Brachytherapie mit Implantation von entfernbaren Strahlern in einer Ebene, sonstige
92.27.21↔	Implantation oder Einsetzen radioaktiver Elemente (Brachytherapie mit umschlossenen Radionukliden), Körperoberfläche	92.29.21↔	Interstitielle Brachytherapie mit Volumenimplantation von entfernbaren Strahlern in mehreren Ebenen, niedrige Dosisleistung
92.27.22↔	Implantation oder Einsetzen radioaktiver Elemente (Brachytherapie mit umschlossenen Radionukliden), intrakavitär	92.29.22↔	Interstitielle Brachytherapie mit Volumenimplantation von entfernbaren Strahlern in mehreren Ebenen, gepulste Dosisleistung (Pulsed dose rate)
92.27.40↔	Implantation oder Einsetzen radioaktiver Elemente (Brachytherapie mit umschlossenen Radionukliden), intraoperativ	92.29.23↔	Interstitielle Brachytherapie mit Volumenimplantation von entfernbaren Strahlern in mehreren Ebenen, hohe Dosisleistung
92.29.00↔	Brachytherapie mit umschlossenen Radionukliden, n.n. bez.	92.29.24↔	Brachytherapie mit Implantation von entfernbaren Strahlern in mehreren Ebenen, hohe Dosisleistung, intraoperativ
92.29.09↔	Brachytherapie mit umschlossenen Radionukliden, sonstige	92.29.29↔	Interstitielle Brachytherapie mit Volumenimplantation von entfernbaren Strahlern in mehreren Ebenen, sonstige
92.29.11↔	Interstitielle Brachytherapie mit Implantation von entfernbaren Strahlern in einer Ebene, niedrige Dosisleistung	92.29.31↔	Interstitielle Brachytherapie mit Implantation von permanenten Strahlern, bis 10 Quellen
92.29.12↔	Interstitielle Brachytherapie mit Implantation von entfernbaren Strahlern in einer Ebene, gepulste Dosisleistung (Pulsed dose rate)	92.29.40↔	Brachytherapie mit Oberflächenapplikatoren, n.n.bez.
92.29.13↔	Interstitielle Brachytherapie mit Implantation von entfernbaren Strahlern in einer Ebene, hohe Dosisleistung	92.29.49↔	Brachytherapie mit Oberflächenapplikatoren, sonstige

ADRG M11 Laserdestruktion der Prostata

Prozedur in Tabelle M11-1

DRG M11A Laserdestruktion der Prostata und äusserst schweren CC

PCCL > 3

DRG M11B Laserdestruktion der Prostata**Prozedur M11-1**

60.21.11↔ Transurethrale laserinduzierte Prostatektomie mit Kontakt beim Laser
 60.21.12↔ Transurethrale laserinduzierte Prostatektomie ohne Kontakt beim Laser

ADRG M37 Grosse Eingriffe an Darm oder Harnblase oder komplizierende Prozeduren mit bestimmtem operativen Eingriff oder mehrzeitige Eingriffe bei Erkrankungen und Störungen der männlichen Geschlechtsorgane

Prozedur in Tabelle M37-1 oder Komplizierende Prozeduren und (Definition der DRG (M01A oder Definition der DRG (M01B oder Definition der DRG (M04A oder Definition der DRG (M05Z oder Definition der DRG (M06Z oder Definition der DRG (M09A oder Definition der DRG (M10Z) oder Mehrzeitige komplexe OR-Prozeduren

DRG M37Z Grosse Eingriffe an Darm oder Harnblase oder komplizierende Prozeduren mit bestimmtem operativen Eingriff oder mehrzeitige Eingriffe bei Erkrankungen und Störungen der männlichen Geschlechtsorgane**Prozedur M37-1**

45.61↔ Multiple Segmentresektion am Dünndarm	46.23↔ Sonstige permanente Ileostomie
45.62↔ Sonstige Teilresektion am Dünndarm	46.24↔ Verzögerte Eröffnung einer Ileostomie
45.63.00↔ Totalexstirpation des Dünndarms, n.n.bez.	46.31↔ Verzögerte Eröffnung einer anderen Enterostomie
45.63.99↔ Totalexstirpation des Dünndarms, sonstige	46.33↔ Anlage eines Duodenostomie
45.70↔ Teilresektion am Dickdarm, n.n.bez.	46.34↔ Offen chirurgische Anlage einer Jejunostomie
45.71↔ Multiple Segmentresektion am Dickdarm	46.39.00↔ Sonstige Enterostomie, n.n.bez.
45.72↔ Ileozäkale Resektion	46.39.10↔ Sonstige Enterostomie, Anlage einer Bishop-Koop-Anastomose
45.73↔ Hemikolektomie rechts	46.39.99↔ Sonstige Enterostomie, sonstige
45.74↔ Resektion des Colon transversum	48.41↔ Submuköse Rektumresektion nach Soave
45.75↔ Hemikolektomie links	48.49↔ Sonstige Rektumresektion mit Durchzugsverfahren
45.76.00↔ Sigmoidektomie, n.n.bez.	48.50↔ Rektumresektion ohne Sphinktererhaltung, n.n.bez.
45.76.09↔ Sigmoidektomie, sonstige	48.51↔ Abdominoperineale Rektumresektion
45.76.11↔ Sigmoidektomie, offen chirurgisch	48.52↔ Abdominoperineale Rektumresektion, erweitert
45.76.21↔ Sigmoidektomie, laparoskopisch	48.53↔ Abdominosakrale, sakroperineale und perineale Rektumresektion
45.79.00↔ Sonstige Teilresektion am Dickdarm, n.n.bez.	48.54↔ Abdominosakrale, sakroperineale und perineale Rektumresektion, erweitert
45.79.10↔ Segmentresektion am Dickdarm	48.59↔ Rektumresektion ohne Sphinktererhaltung, sonstige
45.79.11↔ Resektion multipler Dickdarmsegmente	48.65↔ Rektumresektion nach Duhamel
45.79.12↔ Subtotale Kolektomie	48.66.00↔ Rektumresektion mit Sphinktererhaltung, n.n.bez.
45.79.20↔ Erweiterte Sigmaresektion	48.66.09↔ Rektumresektion mit Sphinktererhaltung, sonstige
45.79.22↔ Erweiterte subtotale Kolonresektion	48.66.11↔ Manschettenresektion und tubuläre Resektion des Rektums, mit Anastomose, offen chirurgisch
45.79.23↔ Erweiterte Hemikolektomie rechts, offen chirurgisch	48.66.12↔ Manschettenresektion und tubuläre Resektion des Rektums, mit Enterostoma und Blindverschluss, offen chirurgisch
45.79.24↔ Erweiterte Hemikolektomie rechts, laparoskopisch	48.66.13↔ Manschettenresektion und tubuläre Resektion des Rektums, mit Anastomose, laparoskopisch
45.79.25↔ Erweiterte Hemikolektomie links, offen chirurgisch	48.66.14↔ Manschettenresektion und tubuläre Resektion des Rektums, mit Enterostoma und Blindverschluss, laparoskopisch
45.79.26↔ Erweiterte Hemikolektomie links, laparoskopisch	48.66.15↔ Manschettenresektion und tubuläre Resektion des Rektums, peranal
45.79.29↔ Sonstige erweiterte Teilresektion am Dickdarm	48.66.21↔ Anteriore Rektumresektion, mit Anastomose, offen chirurgisch
45.79.99↔ Sonstige Teilresektion am Dickdarm, sonstige	48.66.22↔ Anteriore Rektumresektion, mit Enterostoma und Blindverschluss, offen chirurgisch
45.8x.00↔ Totale intraabdominelle Kolektomie, n.n.bez.	48.66.23↔ Anteriore Rektumresektion, mit Anastomose, laparoskopisch
45.8x.20↔ Totale intraabdominelle Kolektomie, Erweiterte totale Kolektomie	48.66.24↔ Anteriore Rektumresektion, mit Enterostoma und Blindverschluss, laparoskopisch
45.8x.30↔ Totale intraabdominelle Kolektomie, Erweiterte totale Proktokolektomie	48.66.25↔ Anteriore Rektumresektion, peranal
45.8x.99↔ Totale intraabdominelle Kolektomie, sonstige	
46.01↔ Exteriorisation des Dünndarms	
46.03↔ Exteriorisation des Dickdarms	
46.11↔ Temporäre Kolostomie	
46.13↔ Permanente Kolostomie	
46.20↔ Ileostomie, n.n.bez.	
46.21↔ Temporäre Ileostomie	

48.66.31↔	Tiefe anteriore Rektumresektion, mit Anastomose, offen chirurgisch	57.6x.20↔	Partielle Zystektomie, Supratrigonale oder subtotale Resektion, ohne Ureterneointplantation, offen chirurgisch
48.66.32↔	Tiefe anteriore Rektumresektion, mit Enterostoma und Blindverschluss, offen chirurgisch	57.6x.21↔	Partielle Zystektomie, Supratrigonale oder subtotale Resektion, ohne Ureterneointplantation, laparoskopisch
48.66.33↔	Tiefe anteriore Rektumresektion, mit Anastomose, laparoskopisch	57.6x.22↔	Partielle Zystektomie, Supratrigonale oder subtotale Resektion mit einseitiger oder beidseitiger Ureterneointplantation, offen chirurgisch
48.66.34↔	Tiefe anteriore Rektumresektion, mit Enterostoma und Blindverschluss, laparoskopisch	57.6x.23↔	Partielle Zystektomie, Supratrigonale oder subtotale Resektion mit einseitiger oder beidseitiger Ureterneointplantation, laparoskopisch
48.66.35↔	Tiefe anteriore Rektumresektion, mit Anastomose, peranal	57.6x.99↔	Partielle Zystektomie, sonstige
48.69↔	Sonstige Rektumresektion	57.71.00↔	Radikale Zystektomie, n.n.bez.
56.51.00↔	Aufbau einer kutanen Ureteroileostomie, n.n.bez.	57.71.10↔	Radikale Zystektomie, ohne Urethrektomie, beim Mann, offen chirurgisch
56.51.10↔	Aufbau einer kutanen Ureteroileostomie, Ureteroileokutaneostomie [Ileum-Conduit] oder Ureterokolokutaneostomie [Kolon-/Sigma-Conduit], offen chirurgisch	57.71.11↔	Radikale Zystektomie, ohne Urethrektomie, beim Mann, laparoskopisch
56.51.11↔	Aufbau einer kutanen Ureteroileostomie, Ureteroileokutaneostomie [Ileum-Conduit] oder Ureterokolokutaneostomie [Kolon-/Sigma-Conduit], laparoskopisch	57.71.20↔	Radikale Zystektomie, mit Urethrektomie, beim Mann, offen chirurgisch
56.51.12↔	Aufbau einer kutanen Ureteroileostomie, mit Darminterponat [Conduit] (nicht kontinentes Stoma), sonstiger Zugang	57.71.21↔	Radikale Zystektomie, mit Urethrektomie, beim Mann, laparoskopisch
56.51.20↔	Aufbau einer kutanen Ureteroileostomie, Umwandlung einer anderen suprapvesikalen Harnableitung in eine kutane Ureteroileostomie	57.71.50↔	Radikale Zystektomie, Becken-Eviszeration (Exenteration) beim Mann, offen chirurgisch
56.51.30↔	Aufbau einer kutanen Ureteroileostomie, mit Darmreservoir (kontinentes Stoma)	57.71.51↔	Radikale Zystektomie, Becken-Eviszeration (Exenteration) beim Mann, laparoskopisch
56.51.99↔	Aufbau einer kutanen Ureteroileostomie, sonstige	57.71.99↔	Radikale Zystektomie, sonstige
56.52.00↔	Revision einer kutanen Ureteroileostomie, n.n.bez.	57.79.00↔	Sonstige totale Zystektomie, n.n.bez.
56.52.10↔	Revision einer kutanen Ureteroileostomie, mit Darminterponat [Conduit]	57.79.10↔	Sonstige totale Zystektomie, Einfache Zystektomie, beim Mann, offen chirurgisch
56.52.20↔	Revision einer kutanen Ureteroileostomie, mit Darmreservoir (kontinentes Stoma)	57.79.11↔	Sonstige totale Zystektomie, Einfache Zystektomie, beim Mann, laparoskopisch
56.52.99↔	Revision einer kutanen Ureteroileostomie, sonstige	57.79.99↔	Sonstige totale Zystektomie, sonstige
56.71.00↔	Harnableitung in den Darm, n.n.bez.	57.87.00↔	Rekonstruktion an der Harnblase, n.n.bez.
56.71.10↔	Ureterosigmoideostomie mit Reservoirbildung, offen chirurgisch	57.87.10↔	Rekonstruktion an der Harnblase, mit Ileum, Kolon oder Magen, offen chirurgisch
56.71.11↔	Ureterosigmoideostomie mit Reservoirbildung, laparoskopisch	57.87.11↔	Rekonstruktion an der Harnblase, mit Ileum, Kolon oder Magen, laparoskopisch
56.71.20↔	Umwandlung einer anderen suprapvesikalen Harnableitung in eine Harnableitung in den Darm	57.87.20↔	Umwandlung einer anderen suprapvesikalen Harnableitung in eine Ersatzharnblase, offen chirurgisch
56.71.99↔	Harnableitung in den Darm, sonstige	57.87.21↔	Umwandlung einer anderen suprapvesikalen Harnableitung in eine Ersatzharnblase, laparoskopisch
56.72↔	Revision einer ureterointestinalen Anastomose	57.87.30↔	Reduktionsplastik der Harnblase, offen chirurgisch
57.6x.00↔	Partielle Zystektomie, n.n.bez.	57.87.31↔	Reduktionsplastik der Harnblase, laparoskopisch
57.6x.10↔	Partielle Zystektomie, ohne Ureterneointplantation, offen chirurgisch	57.87.40↔	Augmentation der Harnblase, offen chirurgisch
57.6x.11↔	Partielle Zystektomie, ohne Ureterneointplantation, laparoskopisch	57.87.41↔	Augmentation der Harnblase, laparoskopisch
57.6x.12↔	Partielle Zystektomie, mit einseitiger oder beidseitiger Ureterneointplantation, offen chirurgisch	57.87.99↔	Rekonstruktion an der Harnblase, sonstige
57.6x.13↔	Partielle Zystektomie, mit einseitiger oder beidseitiger Ureterneointplantation, laparoskopisch		

ADRG M60

Bösartige Neubildungen der männlichen Geschlechtsorgane

Hauptdiagnose in Tabelle M60-1

DRG M60A

Bösartige Neubildungen der männlichen Geschlechtsorgane, mehr als ein Belegungstag, Alter < 11 Jahre oder mit äusserst schweren CC

Verweildauer > 1 Tag und (Alter < 11 Jahre oder PCCL > 3)

DRG M60B

Bösartige Neubildungen der männlichen Geschlechtsorgane, ein Belegungstag oder Alter > 10 Jahre

Hauptdiagnose M60-1

C60.0	Bösartige Neubildung: Praeputium penis	C62.0	Bösartige Neubildung: Dystoper Hoden
C60.1	Bösartige Neubildung: Glans penis	C62.1	Bösartige Neubildung: Deszendierter Hoden
C60.2	Bösartige Neubildung: Penischaft	C62.9	Bösartige Neubildung: Hoden, nicht näher bezeichnet
C60.8	Bösartige Neubildung: Penis, mehr Teilbereiche überlappend	C63.0	Bösartige Neubildung: Nebenhoden [Epididymis]
C60.9	Bösartige Neubildung: Penis, nicht näher bezeichnet	C63.1	Bösartige Neubildung: Samenstrang
C61	Bösartige Neubildung der Prostata	C63.2	Bösartige Neubildung: Skrotum



C63.7	BNB: Sonstige näher bezeichnete männliche Genitalorgane	D07.6	Carcinoma in situ so u nnbez männl Genitalorgane
C63.8	BNB: Männliche Genitalorgane, mehr Teilbereiche überlapp	D40.0	NB unsich/unbek Verhalt Prostata
C63.9	Bösartige Neubildung: Männliches Genitalorgan, nnbez	D40.1	NB unsich/unbek Verhalt Hoden
C76.3	BNB ungenau bezeichnete Lokalisationen: Becken	D40.7	NB unsich/unbek Verhalt sonst männl Genitalorg
C79.82	Sekundäre bösartige Neubildung der Genitalorgane	D40.9	NB unsich/unbek Verhalt männl Genitalorg, nnbez
D07.4	Carcinoma in situ Penis	N42.3	Prostatadysplasie
D07.5	Carcinoma in situ Prostata		

ADRG M61 Benigne Prostatahyperplasie

Hauptdiagnose in Tabelle M61-1

DRG M61Z Benigne Prostatahyperplasie**Hauptdiagnose M61-1**

N40 Prostatahyperplasie

ADRG M62 Infektion oder Entzündung der männlichen Geschlechtsorgane

Hauptdiagnose in Tabelle M62-1

DRG M62Z Infektion oder Entzündung der männlichen Geschlechtsorgane**Hauptdiagnose M62-1**

A51.0	Primärer syphilitischer Genitallafekt	N41.1	Chronische Prostatitis
A54.0	GonokInf unt UrogenitTr oh periurethr Absz/Absz Gll urethr	N41.2	Prostataabszeß
A54.1	GonokInf unt UrogenitTr m periurthr Absz/Absz Gll urethr	N41.3	Prostatazystitis
A54.2	Pelvipерitonitis durch Gonok, GonokInf sonst Urogenitalorg	N41.8	Sonstige entzündliche KH Prostata
A55	Lymphogranuloma ing (venereum) durch Chlamydien	N41.9	Entzündliche KH Prostata, nnbez
A56.0	Chlamydieninfektion des unteren Urogenitaltraktes	N43.1	Infizierte Hydrozele
A56.1	Chlamydieninfektion Pelvipерitoneum u so Urogenitalorgane	N45.0	Orchitis, Epididymitis u Epididymoorchitis m Absz
A56.2	Chlamydieninfektion des Urogenitaltraktes, nnbez	N45.9	Orchitis, Epididymitis u Epididymoorchitis oh Absz
A56.8	Durch GeschlVerk übertrag Chlamydieninfekt an sonst Lok	N47	Vorhauthypertrophie, Phimose u Paraphimose
A57	Ulcus molle (venereum)	N48.1	Balanoposthitis
A58	Granuloma venereum (inguinale)	N48.2	Sonstige entzündliche KH Penis
A59.0	Trichomoniasis urogenitalis	N48.6	Induratio penis plastica
A60.0	Infekt Genitalorgane u Urogenitaltrakt durch Herpesviren	N49.0	Entzündliche KK Vesicula seminalis
A60.1	Infekt der Perianalhaut und des Rektums durch Herpesviren	N49.1	Entz KH Fun spermat, Tun vag testis u Ductus deferens
A60.9	Infektion des Anogenitalbereiches durch Herpesviren, nnbez	N49.2	Entzündliche KH Skrotum
A63.8	Sonst nb, vorwiegend d GeschlVerk übertr KH	N49.80	Fournier-Gangrän beim Mann
A64	Durch Geschlechtsverkehr übertr KH, nnbez	N49.88	Entzündliche KH so nbez männlicher Genitalorgane
B26.0	Mumps-Orchitis	N49.9	Entzündliche KH nnbez männliches Genitalorgan
B37.4	Kandidose an sonst Lok des Urogenitalsystems	Z41.2	Zirkumzision Routinemaßnahme od rituelle Gründe
N41.0	Akute Prostatitis		

ADRG M64 Andere Krankheiten der männlichen Geschlechtsorgane oder Sterilisation beim Mann

Hauptdiagnose in Tabelle M64-1

DRG M64Z Andere Krankheiten der männlichen Geschlechtsorgane oder Sterilisation beim Mann**Diagnose M64-1**

D17.6	Gutart Neubildung Fettgewebe Samenstrang	D29.7	Gutartige Neubildung sonst männl Genitalorgane
D29.0	Gutartige Neubildung Penis	D29.9	Gutartige Neubildung männl Genitalorgan, nnbez
D29.1	Gutartige Neubildung Prostata	F52.2	Versagen genitaler Reaktionen
D29.2	Gutartige Neubildung Hoden	I86.1	Skrotumvarizen
D29.3	Gutartige Neubildung Nebenhoden	I86.2	Beckenvarizen
D29.4	Gutartige Neubildung Skrotum	L29.1	Pruritus scrotalis

L29.3	Pruritus anogenitalis, nnbez	Q96.3	Mosaik, 45,X/46,XX oder 45,X/46,XY
N42.0	Prostatastein	Q96.4	Mosaik, 45,X/sonstige Zelllinie(n) mit Gonosomenanomalie
N42.1	Kongestion u Blutung Prostata	Q96.8	Sonstige Varianten Turner-Syndrom
N42.2	Prostataatrophie	Q96.9	Turner-Syndrom, nnbez
N42.8	Sonstige nbez KH Prostata	Q97.0	Karyotyp 47,XXX
N42.9	KH Prostata, nnbez	Q97.1	Weiblicher Phänotyp m mehr als drei X-Chromosomen
N43.0	Funikulozele	Q97.2	Mosaik, Zelllinien m unterschiedl Anzahl X-Chromosomen
N43.2	Sonstige Hydrozele	Q97.3	Weiblicher Phänotyp m Karyotyp 46,XY
N43.3	Hydrozele, nnbez	Q97.8	Sonst nbez Anomalien Gonosomen b weiblichem Phänotyp
N43.4	Spermatozele	Q97.9	Anomalie Gonosomen b weiblichem Phänotyp, nnbez
N44.0	Hodentorsion	Q98.0	Klinefelter-Syndrom, Karyotyp 47,XXY
N44.1	Hydatidentorsion	Q98.1	Klinefelter-Synd, männl Phänotyp m > 2 X-Chromosomen
N46	Sterilität Mann	Q98.2	Klinefelter-Synd, männlicher Phänotyp m Karyotyp 46,XX
N48.0	Leukoplakie Penis	Q98.3	Sonst männlicher Phänotyp m Karyotyp 46,XX
N48.30	Priapismus vom Low-Flow-Typ	Q98.4	Klinefelter-Syndrom, nnbez
N48.31	Priapismus vom High-Flow-Typ	Q98.5	Karyotyp 47,XYY
N48.38	Sonstiger Priapismus	Q98.6	Männl Phänotyp m Strukturanomalie Gonosomen
N48.39	Priapismus, nicht näher bezeichnet	Q98.7	Männlicher Phänotyp m Gonosomen-Mosaik
N48.4	Impotenz organischen Ursprungs	Q98.8	Sonst nbez Anomalien Gonosomen männl Phänotyp
N48.5	Ulkus des Penis	Q98.9	Anomalie Gonosomen männl Phänotyp, nnbez
N48.8	Sonstige nbez KH Penis	Q99.8	Sonstige nbez Chromosomenanomalien
N48.9	KH Penis, nnbez	R10.2	Schmerzen im Becken u am Damm
N50.0	Hodenatrophie	R86.0	Abnormer Enzymwert in UntMat männl GenitOrganen
N50.1	GefäßKH männliche Genitalorgane	R86.1	Abnormer Hormonwert in UntMat männl GenitOrganen
N50.8	Sonstige nbez KH männliche Genitalorgane	R86.2	Abn Wert so Drog/AM/biol akt Subst UM männl GenitOrg
N50.9	KH männliche Genitalorgane, nnbez	R86.3	Abn Wert Subst vorw nmed Herk UntMat männl GenitOrg
N99.4	Peritoneale Adhäsionen im Becken n med Maßn	R86.4	Abnorme immun Bef in UntMat männl GenitOrg
N99.9	KH Urogenitalsystem n med Maßn, nnbez	R86.5	Abnorme mikrobiol Bef in UntMat männl GenitOrg
P83.5	Angeborene Hydrozele	R86.6	Abnorme zytol Bef in UntMat aus männl GenitOrg
Q53.0	Ektopia testis	R86.7	Abnorme histol Bef in UntMat aus männl GenitOrg
Q53.1	Nondescensus testis, einseitig	R86.8	So abn Bef in UntMat aus männl GenitOrg
Q53.2	Nondescensus testis, beidseitig	R86.9	Nnbez abn Bef in UntMat aus männl GenitOrg
Q53.9	Nondescensus testis, nnbez	S31.2	Offene Wunde Penis
Q54.0	Glanduläre Hypospadie	S31.3	Offene Wunde Skrotum u Testes
Q54.1	Penile Hypospadie	S31.5	Offene Wunde sonst u nnbez äußerer Genitalorgane
Q54.2	Penoskrotale Hypospadie	S37.7	Verletzung mehrerer Harnorgane u Beckenorgane
Q54.3	Perineale Hypospadie	S37.82	Verletzung Prostata
Q54.4	Angeborene Ventralverkrümmung Penis	S37.83	Verletzung Bläschendrüse [Vesicula seminalis]
Q54.8	Sonstige Formen Hypospadie	S37.84	Verletzung Samenleiter
Q54.9	Hypospadie, nnbez	S37.88	Verletzung sonst Beckenorgane
Q55.0	Fehlen u Aplasie Hodens	S37.9	Verletzung nnbez Harnorgan od Beckenorgan
Q55.1	Hypoplasie Hoden u Skrotum	S38.0	Zerquetschung äußere Genitalorgane
Q55.2	Sonst angeborene Fehlbildung Hoden u Skrotum	S38.2	Traumatische Amputation äußere Genitalorgane
Q55.3	Atresie Ductus deferens	S39.6	Verletz ein/mehr intraabd Org m Bet ein/mehr Beckenorg
Q55.4	So angeb Fehlb Dct defer/NbHoden/V seminal u Prostata	T83.4	Mechan Komplik d so Proth/Implant/Transpl im Genitaltrakt
Q55.5	Angeborenes Fehlen u Aplasie Penis	T83.6	Infektion/entzündl Rkt d Proth/Implant/Transpl im GenitTrakt
Q55.6	Sonst angeborene Fehlbildung Penis	Z30.2	Sterilisierung
Q55.8	Sonst nbez angeborene Fehlbild d männl Genitalorgane	Z31.0	Tuben- od Vasoplastik nach früherer Sterilisierung
Q55.9	Angeborene Fehlbildung männl Genitalorgane, nnbez	Z31.3	Andere Methoden, die Fertilisation unterstützen
Q64.0	Epispadie	Z31.4	Untersuchung und Test im Zusammenhang mit Fertilisation
Q96.0	Karyotyp 45,X	Z64.1	Kontaktanl m Bez Multiparität
Q96.1	Karyotyp 46,X iso (Xq)	Z80.4	BNB Genitalorgane in Familienanamnese
Q96.2	Karyotyp 46,X m Gonosomenanom, ausgenomm iso (Xq)		

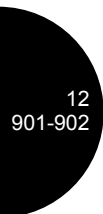

ADRGs 901, 902

OR-Prozeduren ohne Bezug

DRGs 901A, 901B, 901C, 901D, 902Z

OR-Prozeduren ohne Bezug

MDC 13

Krankheiten und Störungen
der weiblichen
Geschlechtsorgane

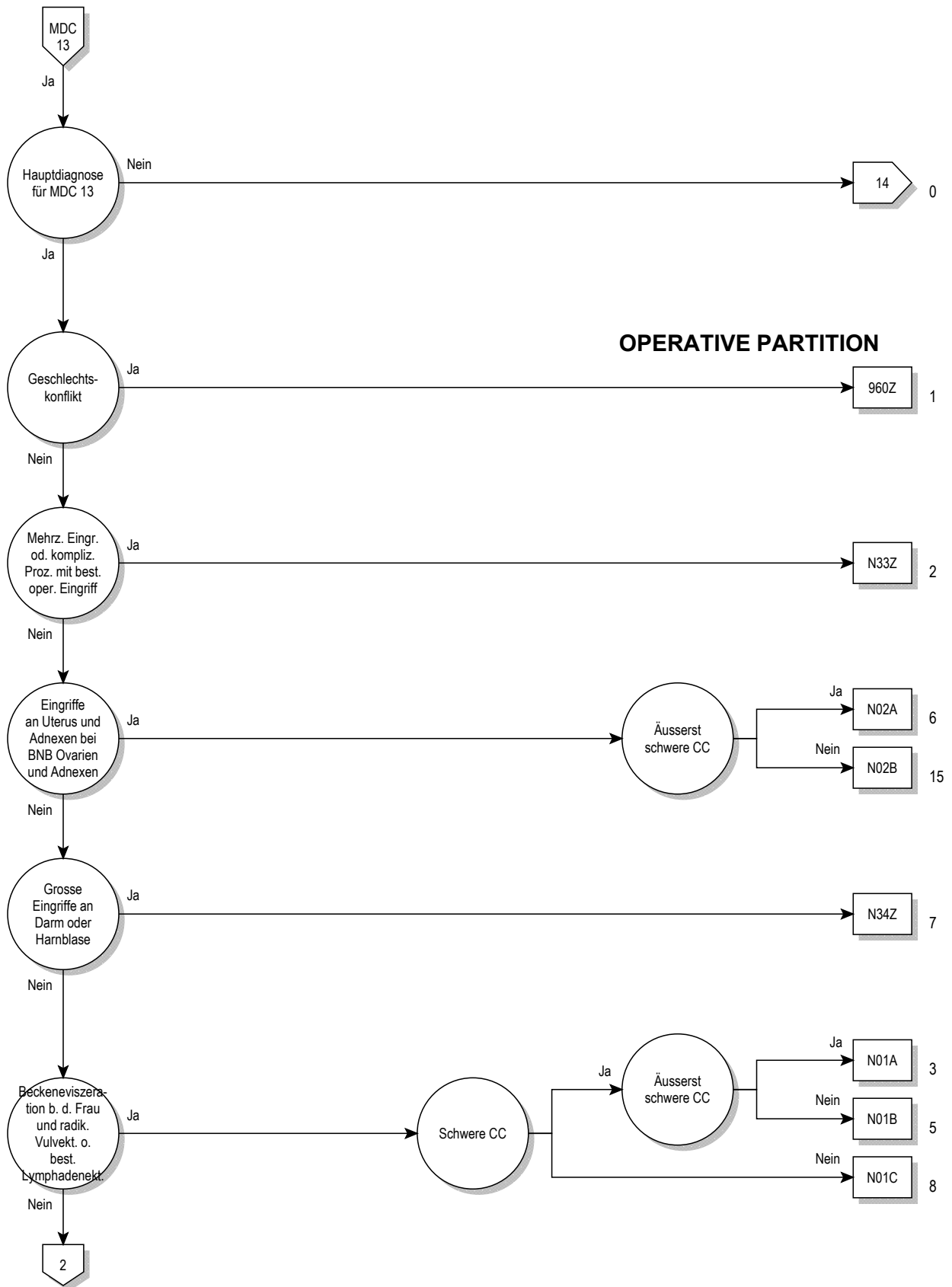

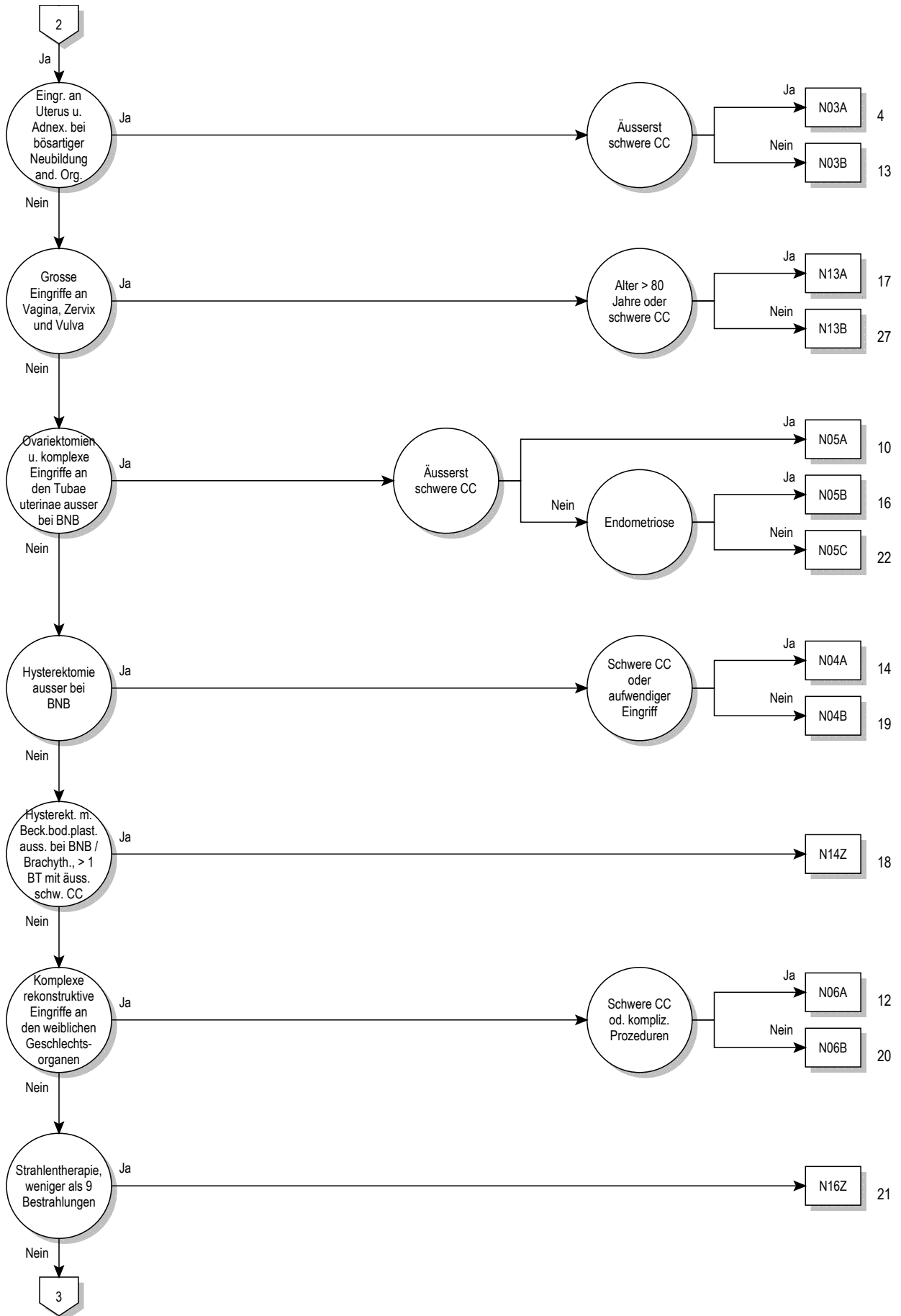

13

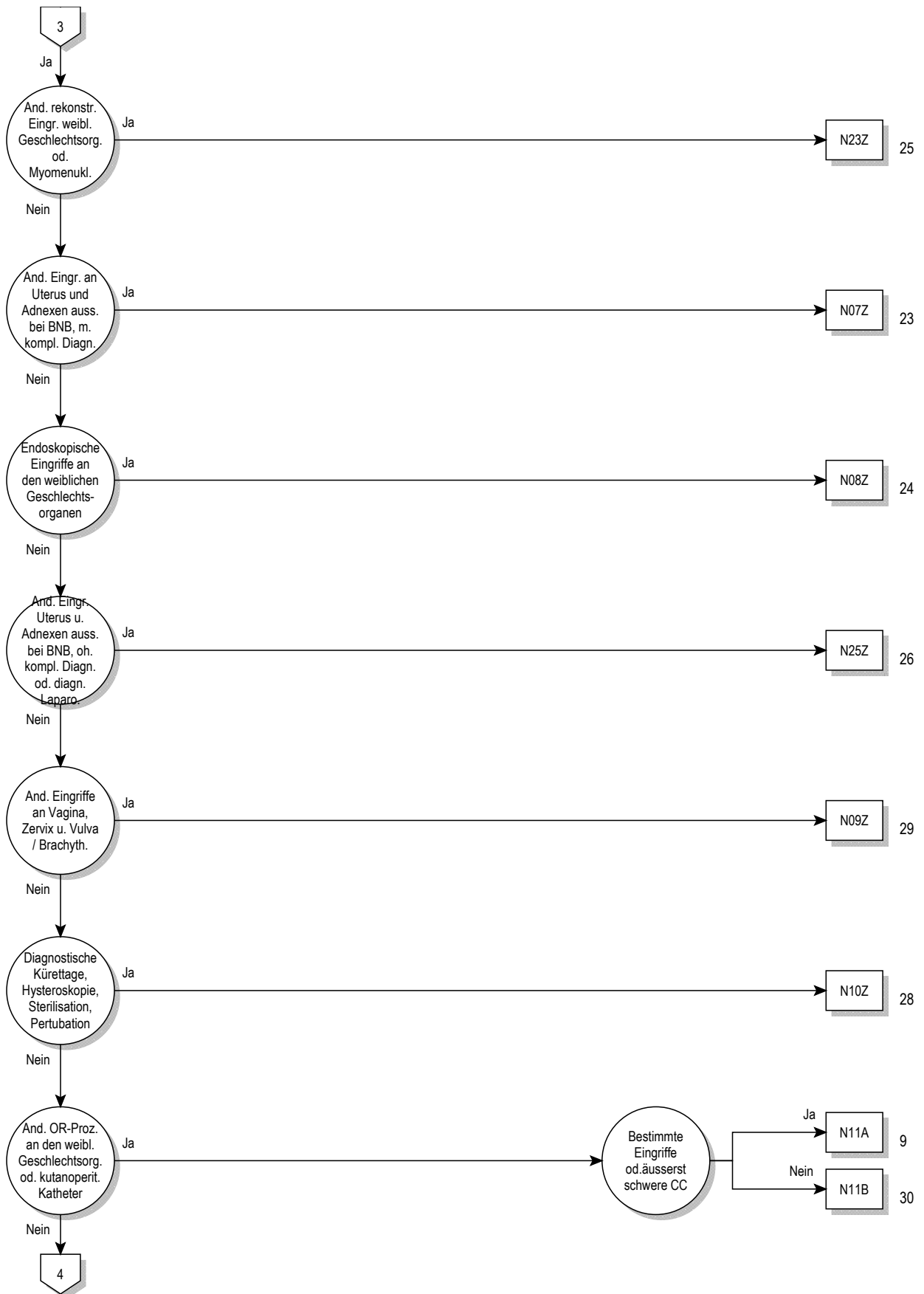

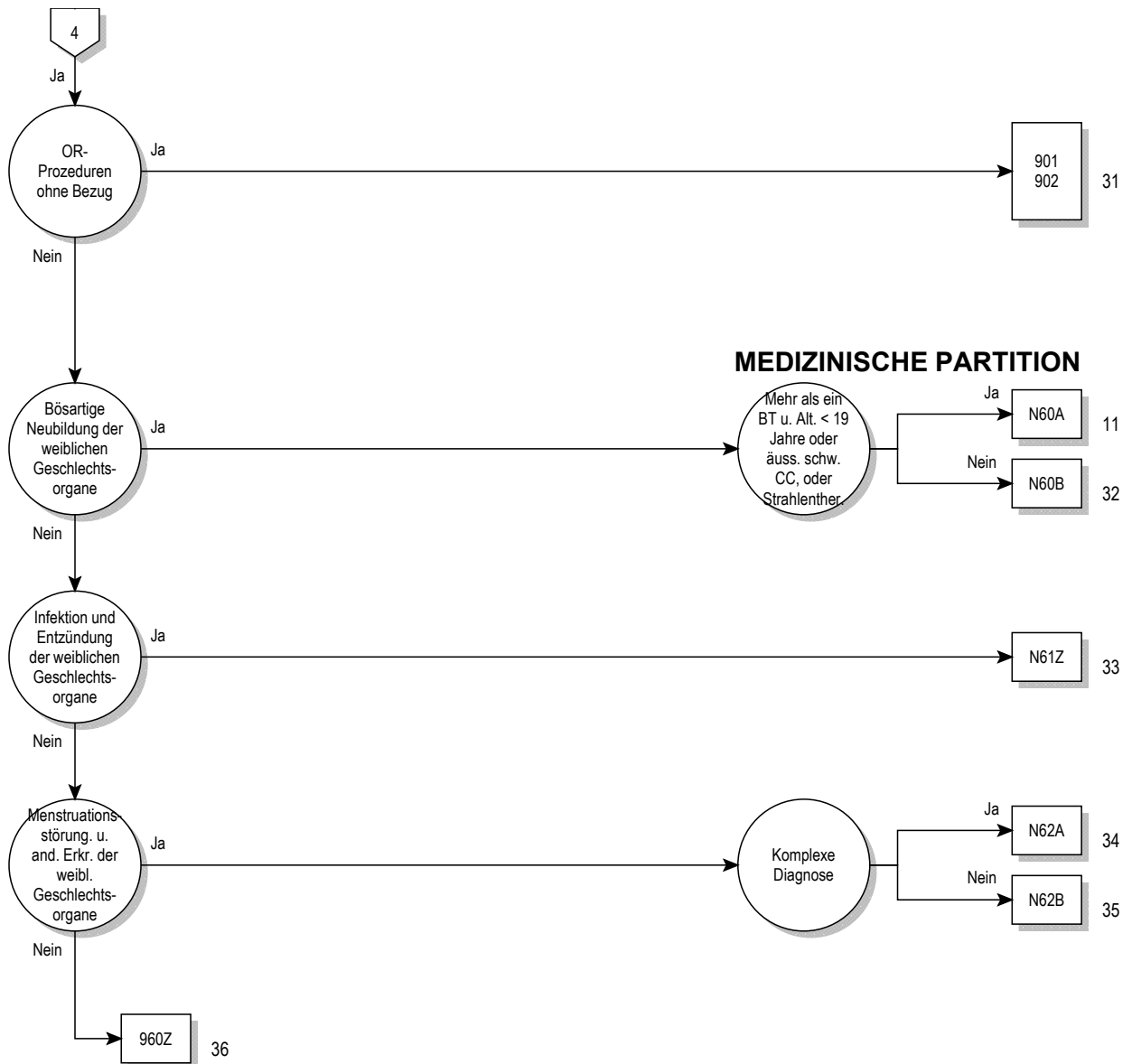

Entscheidungslogik MDC 13

Hauptdiagnose in Tabelle MDC13-0

Hauptdiagnose für MDC 13 (MDC13-0)

A51.0	Primärer syphilitischer Genitallaffekt	D26.9	So gutart Neubildungen Uterus, nnbez
A54.0	GonokInf unt UrogenitTr oh periurethr Absz/Absz Gll urethr	D27	Gutartige Neubildung Ovar
A54.1	GonokInf unt UrogenitTr m periurthr Absz/Absz Gll urethr	D28.0	Gutartige Neubildung Vulva
A54.2	Pelvipерitonitis durch Gonok, GonokInf sonst Urogenitalorg	D28.1	Gutartige Neubildung Vagina
A55	Lymphogranuloma ing (venereum) durch Chlamydien	D28.2	Gutartige Neubildung Tubae uterinae u Ligamenta
A56.0	Chlamydieninfektion des unteren Urogenitaltraktes	D28.7	Gutartige Neubildung sonst nbez weibl Genitalorgane
A56.1	Chlamydieninfektion Pelvipерitoneum u so Urogenitalorgane	D28.9	Gutartige Neubildung weibl Genitalorgan, nnbez
A56.2	Chlamydieninfektion des Urogenitaltraktes, nnbez	D39.0	NB unsich/unbek Verhalt Uterus
A56.8	Durch GeschlVerk übertrag Chlamydieninfekt an sonst Lok	D39.1	NB unsich/unbek Verhalt Ovar
A57	Ulcus molle (venereum)	D39.2	NB unsich/unbek Verhalt Plazenta
A58	Granuloma venereum (inguinale)	D39.7	Neub unsich/unbek Verh sonst weibl Genitalorg
A59.0	Trichomoniasis urogenitalis	D39.9	NB unsich/unbek Verhalt weibl Genitalorg, nnbez
A60.0	Infekt Genitalorgane u Urogenitaltrakt durch Herpesviren	E28.0	Ovarielle Dysfunktion, Östrogenüberschuß
A60.1	Infekt der Perianalhaut und des Rektums durch Herpesviren	E28.1	Ovarielle Dysfunktion, Androgenüberschuß
A60.9	Infektion des Anogenitalbereiches durch Herpesviren, nnbez	E28.2	Syndrom polyzystischer Ovarien
A63.8	Sonst nb, vorwiegend d GeschlVerk übertr KH	E28.3	Primäre Ovarialinsuffizienz
A64	Durch Geschlechtsverkehr übertr KH, nnbez	E28.8	Sonstige ovarielle Dysfunktion
B37.3	Kandidose der Vulva und der Vagina	E28.9	Ovarielle Dysfunktion, nnbez
B37.4	Kandidose an sonst Lok des Urogenitalsystems	E89.4	Ovarialinsuffizienz nach med Maßnahmen
C51.0	Bösartige Neubildung der Vulva: Labium majus	F52.2	Versagen genitaler Reaktionen
C51.1	Bösartige Neubildung der Vulva: Labium minus	F52.5	Nichtorganischer Vaginismus
C51.2	Bösartige Neubildung der Vulva: Klitoris	I86.2	Beckenvarizen
C51.8	BNB: Vulva, mehrere Teilbereiche überlappend	I86.3	Vulvarvarizen
C51.9	Bösartige Neubildung: Vulva, nicht näher bezeichnet	L29.2	Pruritus vulvae
C52	Bösartige Neubildung der Vagina	L29.3	Pruritus anogenitalis, nnbez
C53.0	Bösartige Neubildung: Endozervix	N70.0	Akute Salpingitis u Oophoritis
C53.1	Bösartige Neubildung: Ektozervix	N70.1	Chronische Salpingitis u Oophoritis
C53.8	BNB: Cervix uteri, mehrere Teilbereiche überlappend	N70.9	Salpingitis u Oophoritis, nnbez
C53.9	Bösartige Neubildung: Cervix uteri, nicht näher bezeichnet	N71.0	Akute entz KH Uterus, ausgenommen Zervix
C54.0	Bösartige Neubildung: Isthmus uteri	N71.1	Chron entz KH Uterus, ausgenommen Zervix
C54.1	Bösartige Neubildung: Endometrium	N71.9	Entz KH Uterus, ausgenommen Zervix, nnbez
C54.2	Bösartige Neubildung: Myometrium	N72	Entzündliche KH Cervix uteri
C54.3	Bösartige Neubildung: Fundus uteri	N73.0	Akute Parametritis u Entz Beckenbindegewebe
C54.8	BNB: Corpus uteri, mehrere Teilbereiche überlappend	N73.1	Chron Parametritis u Entz Beckenbindegewebe
C54.9	Bösartige Neubildung: Corpus uteri, nicht näher bezeichnet	N73.2	Nnbez Parametritis u Entz Beckenbindegewebe
C55	Bösartige Neubildung des Uterus, Teil nnbez	N73.3	Akute Pelveoperitonitis Frau
C56	Bösartige Neubildung des Ovars	N73.4	Chronische Pelveoperitonitis Frau
C57.0	Bösartige Neubildung: Tuba uterina [Fallopio]	N73.5	Pelveoperitonitis Frau, nnbez
C57.1	Bösartige Neubildung: Lig latum uteri	N73.6	Peritoneale Adhäsionen im weiblichen Becken
C57.2	Bösartige Neubildung: Lig teres uteri	N73.8	Sonst nbez entzündliche KH im weiblichen Becken
C57.3	Bösartige Neubildung: Parametrium	N73.9	Entz Krankheit im weiblichen Becken, nnbez
C57.4	Bösartige Neubildung: Uterine Adnexe, nnbez	N74.0	Tuberkulöse Infektion Cervix uteri
C57.7	BNB: Sonstige näher bezeichnete weibliche Genitalorgane	N74.1	Tuberkulöse Entzündung im weiblichen Becken
C57.8	BNB: Weibliche Genitalorgane, mehr Teilbereiche überlapp	N74.2	Syphilitische Entzündung im weiblichen Becken
C57.9	BNB: Weibliches Genitalorgan, nicht näher bezeichnet	N74.3	Entzündung im weibl Becken d Gonokokken
C58	BNB Plazenta	N74.4	Entzündung im weibl Becken d Chlamydien
C76.3	BNB ungenau bezeichneter Lokalisationen: Becken	N74.8	Entzündung im weibl Becken b sonst aokl KH
C79.6	Sekundäre bösartige Neubildung des Ovars	N75.0	Bartholin-Zyste
C79.82	Sekundäre bösartige Neubildung der Genitalorgane	N75.1	Bartholin-Abszeß
D06.0	Carcinoma in situ Endozervix	N75.8	Sonstige KH Bartholin-Drüsen
D06.1	Carcinoma in situ Ektozervix	N75.9	KH Bartholin-Drüsen, nnbez
D06.7	Carcinoma in situ sonst Teile Cervix uteri	N76.0	Akute Kolpitis
D06.9	Carcinoma in situ Cervix uteri, nnbez	N76.1	Subakute u chronische Kolpitis
D07.0	Carcinoma in situ Endometrium	N76.2	Akute Vulvitis
D07.1	Carcinoma in situ Vulva	N76.3	Subakute u chronische Vulvitis
D07.2	Carcinoma in situ Vagina	N76.4	Abszeß Vulva
D07.3	Carcinoma in situ so u nnbez weibl Genitalorgane	N76.5	Ulzeration Vagina
D25.0	Submuköses Leiomyom Uterus	N76.6	Ulzeration Vulva
D25.1	Intramurales Leiomyom Uterus	N76.80	Fournier-Gangrän bei der Frau
D25.2	Subseröses Leiomyom Uterus	N76.88	Sonst nbez entzündliche KH Vagina u Vulva
D25.9	Leiomyom Uterus, nnbez	N77.0	Ulzeration Vulva b aokl infekt/paras KH
D26.0	So gutart Neubildungen Cervix uteri	N77.1	Vaginitis, Vulvitis od Vulvovaginitis b aokl infekt/paras KH
D26.1	So gutart Neubildungen Corpus uteri	N77.8	Vulvovaginale Ulzerat u Entz b sonst aokl KH
D26.7	So gutart Neubildungen Sonst Teile Uterus	N80.0	Endometriose Uterus

N80.1	Endometriose Ovar	N90.2	Hochgradige Dysplasie Vulva, aonkl
N80.2	Endometriose Tuba uterina	N90.3	Dysplasie Vulva, nnbez
N80.3	Endometriose Beckenperitoneum	N90.4	Leukoplakie Vulva
N80.4	Endometriose Septum rectovaginale u Vagina	N90.5	Atrophie Vulva
N80.8	Sonstige Endometriose	N90.6	Hypertrophie Vulva
N80.9	Endometriose, nnbez	N90.7	Zyste Vulva
N81.0	Urethrozele Frau	N90.80	Weibliche Genitalverstümmelung, Typ nnbez
N81.1	Zystozele	N90.81	Weibliche Genitalverstümmelung, Typ 1
N81.2	Partialprolaps Uterus u Vagina	N90.82	Weibliche Genitalverstümmelung, Typ 2
N81.3	Totalprolaps Uterus u Vagina	N90.83	Weibliche Genitalverstümmelung, Typ 3
N81.4	Uterovaginalprolaps, nnbez	N90.84	Weibliche Genitalverstümmelung, Typ 4
N81.5	Vaginale Enterozele	N90.88	Sonst näher bez nichtentz Krankh Vulva u Perineum
N81.6	Rektozele	N90.9	Nichtentz KH Vulva u Perineums, nnbez
N81.8	Sonstiger Genitalprolaps Frau	N91.0	Primäre Amenorrhoe
N81.9	Genitalprolaps Frau, nnbez	N91.1	Sekundäre Amenorrhoe
N82.0	Vesikovaginalfistel	N91.2	Amenorrhoe, nnbez
N82.1	Sonst Fisteln zw weibl Harn- u Genitaltrakt	N91.3	Primäre Oligomenorrhoe
N82.5	Fisteln zw weiblichem Genitaltrakt u Haut	N91.4	Sekundäre Oligomenorrhoe
N82.8	Sonstige Fisteln weiblicher Genitaltrakt	N91.5	Oligomenorrhoe, nnbez
N82.9	Fistel weiblicher Genitaltrakt, nnbez	N92.0	Zu starke/zu häufige Mens b regelmäßigem MensZyklus
N83.0	Follikelzyste Ovar	N92.1	Zu starke/zu häufige Mens b unregelmäßigem MensZyklus
N83.1	Zyste Corpus luteum	N92.2	Zu starke Menstruation im Pubertätsalter
N83.2	So u nnbez Ovarialzysten	N92.3	Ovulationsblutung
N83.3	Erworbene Atrophie Ovar u Tuba uterina	N92.4	Zu starke Blutung in Prämenopause
N83.4	Prolaps od Hernie Ovars u Tuba uterina	N92.5	Sonstige nbez unregelmäßige Menstruation
N83.5	Torsion Ovar, Ovarstiel u Tuba uterina	N92.6	Unregelmäßige Menstruation, nnbez
N83.6	Hämatosalpinx	N93.0	Postkoitale Blutung u Kontaktblutung
N83.7	Hämatom Lig latum uteri	N93.8	Sonstige nbez abnorme Uterus- od Vaginalblutung
N83.8	Sonst nichtentz KH Ovar, Tuba uterina u Lig latum uteri	N93.9	Abnorme Uterus- od Vaginalblutung, nnbez
N83.9	Nichtentz KH Ovar, Tuba uterina u Lig latum uteri, nnbez	N94.0	Mittelschmerz
N84.0	Polyp Corpus uteri	N94.1	Dyspareunie
N84.1	Polyp Cervix uteri	N94.2	Vaginismus
N84.2	Polyp Vagina	N94.3	Prämenstruelle Beschwerden
N84.3	Polyp Vulva	N94.4	Primäre Dysmenorrhoe
N84.8	Polyp an sonst Teilen weiblicher Genitaltrakt	N94.5	Sekundäre Dysmenorrhoe
N84.9	Polyp weiblicher Genitaltrakt, nnbez	N94.6	Dysmenorrhoe, nnbez
N85.0	Glanduläre Hyperplasie Endometrium	N94.8	So/nbez Zustände i Zus m wbl Genitalorg/MensZyklus
N85.1	Adenomatöse Hyperplasie Endometrium	N94.9	Nnbez Zustand i Zus m wbl Genitalorg/Menstruationszyklus
N85.2	Hypertrophie Uterus	N95.0	Postmenopausenblutung
N85.3	Subinvolution Uterus	N95.1	Zustände i Zus m Menopause u Klimakterium
N85.4	Lageanomalie Uterus	N95.2	Atrophische Kolpitis in Postmenopause
N85.5	Inversio uteri	N95.3	Zustände im Zusammenhang m artifizieller Menopause
N85.6	Intrauterine Synechien	N95.8	Sonstige nbez klimakterische Störung
N85.7	Hämatometra	N95.9	Klimakterische Störung, nnbez
N85.8	Sonstige nbez nichtentzündliche KH Uterus	N96	Neigung zu habituellem Abort
N85.9	Nichtentzündliche Krankheit Uterus, nnbez	N97.0	Sterilität Frau i Verb m fehlender Ovulation
N86	Erosion u Ektropium Cervix uteri	N97.1	Sterilität tubarer Ursprung Frau
N87.0	Niedriggradige Dysplasie Cervix uteri	N97.2	Sterilität uteriner Ursprung Frau
N87.1	Mittelgradige Dysplasie Cervix uteri	N97.3	Sterilität zervikaler Ursprung Frau
N87.2	Hochgradige Dysplasie Cervix uteri, aonkl	N97.4	Sterilität Frau i Zusammenhang m Faktoren Partner
N87.9	Dysplasie Cervix uteri, nnbez	N97.8	Sterilität sonstigen Ursprungs Frau
N88.0	Leukoplakie Cervix uteri	N97.9	Sterilität Frau, nnbez
N88.1	Alter Riß Cervix uteri	N99.2	Postoperative Adhäsionen Vagina
N88.2	Striktur u Stenose Cervix uteri	N99.3	Prolaps Scheidenstumpf nach Hysterektomie
N88.3	Zervixinsuffizienz	N99.4	Peritoneale Adhäsionen im Becken n med Maßn
N88.4	Elongatio cervicis uteri, hypertrophisch	N99.9	KH Urogenitalsystem n med Maßn, nnbez
N88.8	Sonstige nbez nichtentz KH Cervix uteri	Q50.0	Angeborenes Fehlen Ovar
N88.9	Nichtentzündliche KH Cervix uteri, nnbez	Q50.1	Dysontogenetische Ovarialzyste
N89.0	Niedriggradige Dysplasie Vagina	Q50.2	Angeborene Torsion Ovar
N89.1	Mittelgradige Dysplasie Vagina	Q50.3	Sonstige angeborene Fehlbildungen Ovar
N89.2	Hochgradige Dysplasie Vagina, aonkl	Q50.4	Embryonale Zyste Tuba uterina
N89.3	Dysplasie Vagina, nnbez	Q50.5	Embryonale Zyste Lig latum uteri
N89.4	Leukoplakie Vagina	Q50.6	Sonst angeb Fehlbild Tuba uterina u Lig latum uteri
N89.5	Striktur u Atresie Vagina	Q51.0	Agenesie u Aplasie Uterus
N89.6	Fester Hymenalring	Q51.1	Uterus duplex m Uterus bicollis u Vagina duplex
N89.7	Hämatokolpos	Q51.2	Sonstige Formen Uterus duplex
N89.8	Sonstige nbez nichtentzündliche KH Vagina	Q51.3	Uterus bicornis
N89.9	Nichtentzündliche Krankheit Vagina, nnbez	Q51.4	Uterus unicornis
N90.0	Niedriggradige Dysplasie Vulva	Q51.5	Agenesie u Aplasie Cervix uteri
N90.1	Mittelgradige Dysplasie Vulva	Q51.6	Embryonale Zyste Cervix uteri

Q51.7	Angeb Fisteln zw Uterus u Verdauungs- od Harntrakt	Q98.7	Männlicher Phänotyp m Gonosomen-Mosaik
Q51.8	Sonst angeborene Fehlbildung Uterus u Cervix uteri	Q98.8	Sonst nbez Anomalien Gonosomen männl Phänotyp
Q51.9	Angeborene Fehlbildung Uterus u Cervix uteri, nnbez	Q98.9	Anomalie Gonosomen männl Phänotyp, nnbez
Q52.0	Angeborenes Fehlen Vagina	Q99.8	Sonstige nbez Chromosomenanomalien
Q52.1	Vagina duplex	R10.2	Schmerzen im Becken u am Damm
Q52.2	Angeborene rektovaginale Fistel	R87.6	Abnorme zytol Bef in UntMat aus weibl GenitOrg
Q52.3	Hymenalatresie	S31.4	Offene Wunde Vagina u Vulva
Q52.4	Sonstige angeborene Fehlbildungen Vagina	S31.5	Offene Wunde sonst u nnbez äußerer Genitalorgane
Q52.5	Verschmelzung Labien	S37.4	Verletzung Ovar
Q52.6	Angeborene Fehlbildungen Klitoris	S37.5	Verletzung Tuba uterina
Q52.7	Sonstige angeborene Fehlbildungen Vulva	S37.6	Verletzung Uterus
Q52.8	Sonst nbez angeb Fehlbildungen weibl Genitalorgane	S37.7	Verletzung mehrerer Harnorgane u Beckenorgane
Q52.9	Angeborene Fehlbildung weibl Genitalorgane, nnbez	S37.88	Verletzung sonst Beckenorgane
Q64.0	Epispadie	S37.9	Verletzung nnbez Harnorgan od Beckenorgan
Q96.0	Karyotyp 45,X	S38.0	Zerquetschung äußere Genitalorgane
Q96.1	Karyotyp 46,X iso (Xq)	S38.2	Traumatische Amputation äußere Genitalorgane
Q96.2	Karyotyp 46,X m Gonosomenanom, ausgenomm iso (Xq)	S39.6	Verletz ein/mehr intraabd Org m Bet ein/mehr Beckenorg
Q96.3	Mosaik, 45,X/46,XX oder 45,X/46,XY	T19.2	Fremdkörper in Vulva u in Vagina
Q96.4	Mosaik, 45,X/sonstige Zelllinie(n) mit Gonosomenanomalie	T19.3	Fremdkörper im Uterus [jeder Teil]
Q96.8	Sonstige Varianten Turner-Syndrom	T83.3	Mechanische Komplik d Intrauterinpeessar
Q96.9	Turner-Syndrom, nnbez	T83.4	Mechan Komplik d so Proth/Implant/Transpl im Genitaltrakt
Q97.0	Karyotyp 47,XXX	T83.6	Infektion/entzündl Rkt d Proth/Implant/Transpl im GenitTrakt
Q97.1	Weiblicher Phänotyp m mehr als drei X-Chromosomen	Z01.4	Gynäkologische Untersuchung (allgemein) (routinemäßig)
Q97.2	Mosaik, Zelllinien m unterschiedl Anzahl X-Chromosomen	Z30.2	Sterilisierung
Q97.3	Weiblicher Phänotyp m Karyotyp 46,XY	Z31.0	Tuben- od Vasoplastik nach früherer Sterilisierung
Q97.8	Sonst nbez Anomalien Gonosomen b weiblichem Phänotyp	Z31.1	Künstliche Insemination
Q97.9	Anomalie Gonosomen b weiblichem Phänotyp, nnbez	Z31.2	In-vitro-Fertilisation
Q98.0	Klinefelter-Syndrom, Karyotyp 47,XXY	Z31.3	Andere Methoden, die Fertilisation unterstützen
Q98.1	Klinefelter-Synd, männl Phänotyp m > 2 X-Chromosomen	Z31.4	Untersuchung und Test im Zusammenhang mit Fertilisation
Q98.2	Klinefelter-Synd, männlicher Phänotyp m Karyotyp 46,XX	Z40.01	Prophylakt OP wg Risikofaktoren iVm BNB, Ovar
Q98.3	Sonst männlicher Phänotyp m Karyotyp 46,XX	Z41.2	Zirkumzision Routinemaßnahme od rituelle Gründe
Q98.4	Klinefelter-Syndrom, nnbez	Z43.7	Versorgung künstliche Vagina
Q98.5	Karyotyp 47,YYY	Z64.1	Kontaktanl m Bez Multiparit
Q98.6	Männl Phänotyp m Strukturanomalie Gonosomen	Z80.4	BNB Genitalorgane in Familienanamnese

ADRG N01**Beckeneviszeration bei der Frau und radikale Vulvektomie oder bestimmte Lymphadenektomie**

Prozedur in Tabelle N01-3 oder Prozedur in mindestens zwei der Tabellen N01-4, N01-5 oder Hauptdiagnose in Tabelle N01-1 und (Prozedur in Tabelle N01-6 und Prozedur in Tabelle N01-7 oder Prozedur in Tabelle N01-8 und Beidseitige Prozedur in Tabelle N01-9) oder (Hauptdiagnose in Tabelle N01-2 und mindestens eine Prozedur in Tabelle N01-10 oder Prozedur in Tabelle N01-11) und Prozedur in Tabelle N01-12

DRG N01A**Beckeneviszeration bei der Frau und radikale Vulvektomie oder bestimmte Lymphadenektomie mit äusserst schweren CC**

PCCL > 2 und PCCL > 3

DRG N01B**Beckeneviszeration bei der Frau und radikale Vulvektomie oder bestimmte Lymphadenektomie mit schweren CC**

PCCL > 2

DRG N01C**Beckeneviszeration bei der Frau und radikale Vulvektomie oder bestimmte Lymphadenektomie****Hauptdiagnose N01-1**

C56 Bösartige Neubildung des Ovars

Hauptdiagnose N01-2

C56 Bösartige Neubildung des Ovars

C57.0 Bösartige Neubildung: Tuba uterina [Fallopio]

C57.1 Bösartige Neubildung: Lig latum uteri

C57.2 Bösartige Neubildung: Lig teres uteri

C57.3 Bösartige Neubildung: Parametrium

C57.4 Bösartige Neubildung: Uterine Adnexe, nnbez

C79.6 Sekundäre bösartige Neubildung des Ovars

D39.1 NB unsich/unbek Verhalt Ovar

Prozedur N01-3

40.52.00↔	Radikale Exzision von periaortalen Lymphknoten, n.n.bez.	40.59.12↔	Radikale Exzision peribronchialer Lymphknoten als selbständiger Eingriff
40.52.10↔	Radikale Exzision von retroperitonealen (paraaortal, parakaval) und pelvinen Lymphknoten als selbständiger Eingriff	40.59.19↔	Radikale Exzision anderer Lymphknoten als selbständiger Eingriff, sonstige
40.52.11↔	Radikale Exzision von retroperitonealen (paraaortal, parakaval) und pelvinen Lymphknoten im Rahmen eines anderen Eingriffs	40.59.20↔	Radikale Exzision anderer Lymphknoten im Rahmen eines anderen Eingriffs, n.n.bez.
40.52.99↔	Radikale Exzision von periaortalen Lymphknoten, sonstige	40.59.21↔	Radikale Exzision mediastinaler Lymphknoten im Rahmen eines anderen Eingriffs
40.53.00↔	Radikale Exzision von iliakalen Lymphknoten, n.n.bez.	40.59.22↔	Radikale Exzision peribronchialer Lymphknoten im Rahmen eines anderen Eingriffs
40.53.10↔	Radikale Exzision von iliakalen Lymphknoten als selbständiger Eingriff	40.59.29↔	Radikale Exzision anderer Lymphknoten im Rahmen eines anderen Eingriffs, sonstige
40.53.11↔	Radikale Exzision von iliakalen Lymphknoten im Rahmen eines anderen Eingriffs	40.59.99↔	Radikale Exzision anderer Lymphknoten, sonstige
40.53.99↔	Radikale Exzision von iliakalen Lymphknoten, sonstige	48.66.22↔	Anteriore Rektumresektion, mit Enterostoma und Blindverschluss, offen chirurgisch
40.54.00↔	Radikale Exzision von inguinalen Lymphknoten, n.n.bez.	48.66.24↔	Anteriore Rektumresektion, mit Enterostoma und Blindverschluss, laparoskopisch
40.54.10↔	Radikale Exzision von inguinalen Lymphknoten als selbständiger Eingriff	48.66.32↔	Tiefe anteriore Rektumresektion, mit Enterostoma und Blindverschluss, offen chirurgisch
40.54.11↔	Radikale Exzision von inguinalen Lymphknoten im Rahmen eines anderen Eingriffs	48.66.34↔	Tiefe anteriore Rektumresektion, mit Enterostoma und Blindverschluss, laparoskopisch
40.54.99↔	Radikale Exzision von inguinalen Lymphknoten, sonstige	68.8↔	Becken-Eviszeration
40.59.00↔	Radikale Exzision anderer Lymphknoten, n.n.bez.	71.5↔	Radikale Vulvektomie
40.59.10↔	Radikale Exzision anderer Lymphknoten als selbständiger Eingriff, n.n.bez.		
40.59.11↔	Radikale Exzision mediastinaler Lymphknoten als selbständiger Eingriff		

Prozedur N01-4

68.61↔	Radikale Hysterektomie, laparoskopisch	68.62↔	Radikale Hysterektomie, offen chirurgisch
--------	----------------------------------------	--------	-------------------------------------------

Prozedur N01-5

40.3x.10↔	Regionale Lymphadenektomie als selbständiger Eingriff, n.n.bez.	40.3x.21↔	Regionale Lymphadenektomie im Rahmen eines anderen Eingriffs, zervikal
40.3x.11↔	Regionale Lymphadenektomie als selbständiger Eingriff, zervikal	40.3x.22↔	Regionale Lymphadenektomie im Rahmen eines anderen Eingriffs, axillär
40.3x.12↔	Regionale Lymphadenektomie als selbständiger Eingriff, axillär	40.3x.23↔	Regionale Lymphadenektomie im Rahmen eines anderen Eingriffs, paraaortal, pelvin, obturatorisch oder iliakal
40.3x.13↔	Regionale Lymphadenektomie als selbständiger Eingriff, paraaortal, pelvin, obturatorisch oder iliakal	40.3x.24↔	Regionale Lymphadenektomie im Rahmen eines anderen Eingriffs, obturatorisch
40.3x.14↔	Regionale Lymphadenektomie als selbständiger Eingriff, inguinal, offen chirurgisch	40.3x.25↔	Regionale Lymphadenektomie im Rahmen eines anderen Eingriffs, inguinale
40.3x.15↔	Regionale Lymphadenektomie als selbständiger Eingriff, inguinale, laparoskopisch	40.3x.26↔	Regionale Lymphadenektomie im Rahmen eines anderen Eingriffs, mediastinal und peribronchial
40.3x.16↔	Regionale Lymphadenektomie als selbständiger Eingriff, mediastinal und peribronchial	40.3x.29↔	Regionale Lymphadenektomie im Rahmen eines anderen Eingriffs, sonstige
40.3x.19↔	Regionale Lymphadenektomie als selbständiger Eingriff, sonstige		

Prozedur N01-6

68.61↔	Radikale Hysterektomie, laparoskopisch	68.64↔	Radikale Hysterektomie, vaginal-laparoskopisch assistiert [LARVH]
68.62↔	Radikale Hysterektomie, offen chirurgisch		
68.63↔	Radikale Hysterektomie, vaginal		

Prozedur N01-7

54.99.31↔	Debulking über Laparotomie
-----------	----------------------------

Prozedur N01-8

68.40↔	Totale Hysterektomie, n.n.bez.	68.43↔	Totale Hysterektomie, vaginal
68.41↔	Totale Hysterektomie, laparoskopisch	68.44↔	Totale Hysterektomie, vaginal-laparoskopisch assistiert [LARVH]
68.42↔	Totale Hysterektomie, offen chirurgisch	68.49↔	Totale Hysterektomie, sonstige

Prozedur N01-9

65.30↔	Ovarektomie, n.n.bez.	65.40↔	Salpingoovarektomie, n.n.bez.
65.31↔	Ovarektomie, laparoskopisch	65.41↔	Salpingoovarektomie, laparoskopisch
65.32↔	Ovarektomie, offen chirurgisch	65.42↔	Salpingoovarektomie, offen chirurgisch
65.33↔	Ovarektomie, vaginal	65.43↔	Salpingoovarektomie, vaginal
65.34↔	Ovarektomie, vaginal-laparoskopisch assistiert	65.44↔	Salpingoovarektomie, vaginal-laparoskopisch assistiert
65.39↔	Ovarektomie, sonstige	65.49↔	Salpingoovarektomie, sonstige

Prozedur N01-10

40.3x.10↔	Regionale Lymphadenektomie als selbständiger Eingriff, n.n.bez.	65.75↔	Laparoskopische Reimplantation eines Ovars
40.3x.11↔	Regionale Lymphadenektomie als selbständiger Eingriff, zervikal	65.76↔	Laparoskopische Salpingoovarioplastik
40.3x.12↔	Regionale Lymphadenektomie als selbständiger Eingriff, axillär	65.79↔	Sonstige plastische Rekonstruktion am Ovar
40.3x.13↔	Regionale Lymphadenektomie als selbständiger Eingriff, paraaortal, pelvin, obturatorisch oder Iliakal	65.81.00↔	Laparoskopische Lösung von Adhäsionen an Ovar und Tuba uterina, n.n.bez.
40.3x.14↔	Regionale Lymphadenektomie als selbständiger Eingriff, inguinal, offen chirurgisch	65.81.10↔	Laparoskopische Lösung von Adhäsionen an Ovar und Tuba uterina am Peritoneum des weiblichen Beckens
40.3x.15↔	Regionale Lymphadenektomie als selbständiger Eingriff, inguinale, laparoskopisch	65.81.99↔	Laparoskopische Lösung von Adhäsionen an Ovar und Tuba uterina, sonstige
40.3x.16↔	Regionale Lymphadenektomie als selbständiger Eingriff, mediastinal und peribronchial	65.89.00↔	Sonstige Lösung von Adhäsionen von Ovar und Tuba uterina, n.n.bez.
40.3x.19↔	Regionale Lymphadenektomie als selbständiger Eingriff, sonstige	65.89.10↔	Sonstige Lösung von Adhäsionen von Ovar und Tuba uterina, offen chirurgisch
40.3x.21↔	Regionale Lymphadenektomie im Rahmen eines anderen Eingriffs, zervikal	65.89.11↔	Sonstige Lösung von Adhäsionen von Ovar und Tuba uterina, mit mikrochirurgischer Versorgung
40.3x.22↔	Regionale Lymphadenektomie im Rahmen eines anderen Eingriffs, axillär	65.89.12↔	Sonstige Lösung von Adhäsionen von Ovar und Tuba uterina am Peritoneum des weiblichen Beckens, offen chirurgisch
40.3x.23↔	Regionale Lymphadenektomie im Rahmen eines anderen Eingriffs, paraaortal, pelvin oder Iliakal	65.89.13↔	Sonstige Lösung von Adhäsionen von Ovar und Tuba uterina am Peritoneum des weiblichen Beckens, mit mikrochirurgischer Versorgung
40.3x.24↔	Regionale Lymphadenektomie im Rahmen eines anderen Eingriffs, obturatorisch	65.89.99↔	Sonstige Lösung von Adhäsionen von Ovar und Tuba uterina, sonstige
40.3x.25↔	Regionale Lymphadenektomie im Rahmen eines anderen Eingriffs, inguinale	65.92↔	Ovar-Transplantation
40.3x.26↔	Regionale Lymphadenektomie im Rahmen eines anderen Eingriffs, mediastinal und peribronchial	65.93↔	Manuelle Ruptur einer ovariellen Zyste
40.3x.29↔	Regionale Lymphadenektomie im Rahmen eines anderen Eingriffs, sonstige	65.94↔	Denervation am Ovar
54.23↔	Biopsie am Peritoneum	65.95↔	Lösung einer Torsion am Ovar
59.02↔	Sonstige Lösung von perirenal oder periureteralen Adhäsionen	65.99↔	Sonstige Operationen am Ovar
59.03.00↔	Laparoskopische Lösung von perirenal oder periureteralen Adhäsionen, n.n.bez.	66.00↔	Salpingotomie, n.n.bez.
59.03.10↔	Ureterolyse ohne intraperitoneale Verlagerung, laparoskopisch	66.03↔	Salpingotomie, offen chirurgisch
59.03.11↔	Ureterolyse mit intraperitonealer Verlagerung, laparoskopisch	66.04↔	Salpingotomie, laparoskopisch
59.03.99↔	Laparoskopische Lösung von perirenal oder periureteralen Adhäsionen, sonstige	66.05↔	Salpingotomie, vaginal
59.91↔	Exzision am perirenal oder perivesikalen Gewebe	66.06↔	Salpingotomie, vaginal-laparoskopisch assistiert
59.92↔	Sonstige Operationen am perirenal oder perivesikalen Gewebe	66.09↔	Salpingotomie, sonstige
65.01↔	Laparoskopische Ovariectomie	66.11.21↔	Biopsie an den Tubae uterinae, offen chirurgisch
65.09↔	Sonstige Ovariectomie	66.11.31↔	Biopsie an den Tubae uterinae, laparoskopisch
65.11↔	Aspirationsbiopsie am Ovar	66.40↔	Salpingektomie, n.n.bez.
65.12↔	Sonstige Biopsie am Ovar	66.41.11↔	Totale Salpingektomie, offen chirurgisch
65.13↔	Laparoskopische Biopsie am Ovar	66.41.21↔	Totale Salpingektomie, laparoskopisch
65.14↔	Sonstige laparoskopische diagnostische Massnahmen am Ovar	66.41.31↔	Totale Salpingektomie, vaginal
65.21↔	Marsupialisation einer ovariellen Zyste	66.41.41↔	Totale Salpingektomie, vaginal-laparoskopisch assistiert
65.22↔	Keilresektion am Ovar	66.42.11↔	Partielle Salpingektomie, offen chirurgisch
65.23↔	Laparoskopische Marsupialisation einer ovariellen Zyste	66.42.21↔	Partielle Salpingektomie, laparoskopisch
65.24↔	Laparoskopische Keilresektion am Ovar	66.42.31↔	Partielle Salpingektomie, vaginal
65.25↔	Sonstige laparoskopische lokale Exzision oder Destruktion am Ovar	66.42.41↔	Partielle Salpingektomie, vaginal-laparoskopisch assistiert
65.29↔	Sonstige lokale Exzision oder Destruktion am Ovar	66.49↔	Salpingektomie, sonstige
65.30↔	Ovarektomie, n.n.bez.	66.71↔	Einfache Naht an einer Tuba uterina
65.31↔	Ovarektomie, laparoskopisch	66.72↔	Salpingoovariostomie
65.32↔	Ovarektomie, offen chirurgisch	66.73↔	Salpingosalpingostomie
65.33↔	Ovarektomie, vaginal	66.74↔	Salpingouterostomie
65.34↔	Ovarektomie, vaginal-laparoskopisch assistiert	66.79.00↔	Sonstige plastische Rekonstruktion an der Tuba uterina, n.n.bez.
65.39↔	Ovarektomie, sonstige	66.79.10↔	Sonstige plastische Rekonstruktion an der Tuba uterina, offen chirurgisch (abdominal)
65.40↔	Salpingoovarektomie, n.n.bez.	66.79.20↔	Sonstige plastische Rekonstruktion an der Tuba uterina, vaginal
65.41↔	Salpingoovarektomie, laparoskopisch	66.79.21↔	Sonstige plastische Rekonstruktion an der Tuba uterina, vaginal, laparoskopisch assistiert
65.42↔	Salpingoovarektomie, offen chirurgisch	66.79.30↔	Sonstige plastische Rekonstruktion an der Tuba uterina, laparoskopisch
65.43↔	Salpingoovarektomie, vaginal	66.79.99↔	Sonstige plastische Rekonstruktion an der Tuba uterina, sonstige
65.44↔	Salpingoovarektomie, vaginal-laparoskopisch assistiert	66.93↔	Implantation oder Ersetzen einer Tuba uterina-Prothese
65.49↔	Salpingoovarektomie, sonstige	66.94↔	Entfernen einer Tuba uterina-Prothese
65.71↔	Sonstige einfache Naht am Ovar	66.95↔	Insufflation einer therapeutischen Substanz in die Tubae uterinae
65.72↔	Sonstige Reimplantation eines Ovars	66.96↔	Dilatation einer Tuba uterina
65.73↔	Sonstige Salpingoovarioplastik	66.97↔	Fimbrienimplantation in die Uteruswand
65.74↔	Laparoskopische einfache Naht am Ovar	66.99↔	Sonstige Operation an einer Tuba uterina
		66.a0↔	Destruktion und Verschluss der Tubae uterinae, n.n.bez.

66.a1↔	Destruktion und Verschluss der Tubae uterinae, offen chirurgisch	68.49↔	Totale Hysterektomie, sonstige
66.a2↔	Destruktion und Verschluss der Tubae uterinae, laparoskopisch	68.61↔	Radikale Hysterektomie, laparoskopisch
66.a3↔	Destruktion und Verschluss der Tubae uterinae, vaginal	68.62↔	Radikale Hysterektomie, offen chirurgisch
66.a4↔	Destruktion und Verschluss der Tubae uterinae, vaginal-laparoskopisch assistiert	68.63↔	Radikale Hysterektomie, vaginal
66.a9↔	Destruktion und Verschluss der Tubae uterinae, sonstige	68.64↔	Radikale Hysterektomie, vaginal-laparoskopisch assistiert [LARVH]
66.b0↔	Exzision und Destruktion von Gewebe oder Läsion an der Tuba uterina, n.n.bez.	69.23↔	Plastische Rekonstruktion bei chronischer Inversio uteri mit vaginalem Zugang
66.b1↔	Exzision und Destruktion von Gewebe oder Läsion an der Tuba uterina, offen chirurgisch	69.29↔	Sonstige plastische Rekonstruktion an Uterus und uterinem Halteapparat
66.b2↔	Exzision und Destruktion von Gewebe oder Läsion an der Tuba uterina, vaginal	69.3↔	Parazervikale Uterusdenervation
66.b3↔	Exzision und Destruktion von Gewebe oder Läsion an der Tuba uterina, vaginal-laparoskopisch assistiert	69.41↔	Naht eines Risses am Uterus
66.b4↔	Exzision und Destruktion von Gewebe oder Läsion an der Tuba uterina, laparoskopisch	69.42↔	Verschluss einer Uterusfistel
66.b9↔	Exzision und Destruktion einer Läsion einer Tuba uterina, sonstige	69.49.00↔	Sonstige plastische Rekonstruktion am Uterus und Metroplastik, n.n.bez.
68.0↔	Hysterotomie	69.49.10↔	Sonstige plastische Rekonstruktion am Uterus und Metroplastik, offen chirurgisch (abdominal)
68.13↔	Offene Biopsie am Uterus	69.49.20↔	Sonstige plastische Rekonstruktion am Uterus und Metroplastik, vaginal
68.14↔	Offene Biopsie an den uterinen Ligamenten	69.49.21↔	Sonstige plastische Rekonstruktion am Uterus und Metroplastik, vaginal, laparoskopisch assistiert
68.15↔	Geschlossene Biopsie an den uterinen Ligamenten	69.49.30↔	Sonstige plastische Rekonstruktion am Uterus und Metroplastik, laparoskopisch
68.16↔	Geschlossene Biopsie am Uterus	69.49.99↔	Sonstige plastische Rekonstruktion am Uterus und Metroplastik, sonstige
68.30↔	Subtotale Hysterektomie, n.n.bez.	69.91↔	Einsetzen einer therapeutischen Uteruseinlage
68.31↔	Subtotale Hysterektomie, laparoskopisch	69.93↔	Einsetzen von Laminarien
68.32↔	Subtotale Hysterektomie, offen chirurgisch	69.98↔	Sonstige Operationen am uterinen Halteapparat
68.39↔	Subtotale Hysterektomie, sonstige	69.99↔	Sonstige Operationen an Zervix und Uterus
68.40↔	Totale Hysterektomie, n.n.bez.	70.23↔	Biopsie am Douglasraum
68.41↔	Totale Hysterektomie, laparoskopisch	75.50↔	Naht eines frischen geburtsbedingten Uterusrisses, n.n.bez.
68.42↔	Totale Hysterektomie, offen chirurgisch	75.52↔	Naht eines frischen geburtsbedingten Risses des Corpus uteri
68.43↔	Totale Hysterektomie, vaginal		
68.44↔	Totale Hysterektomie, vaginal-laparoskopisch assistiert [LAVH]		

Prozedur N01-11

45.61↔	Multiple Segmentresektion am Dünndarm	48.52↔	Abdominoperineale Rektumresektion, erweitert
45.62↔	Sonstige Teilresektion am Dünndarm	48.53↔	Abdominosakrale, sakroperineale und perineale Rektumresektion
45.63.00↔	Totalexstirpation des Dünndarms, n.n.bez.	48.54↔	Abdominosakrale, sakroperineale und perineale Rektumresektion, erweitert
45.63.99↔	Totalexstirpation des Dünndarms, sonstige	48.59↔	Rektumresektion ohne Sphinktererhaltung, sonstige
45.70↔	Teilresektion am Dickdarm, n.n.bez.	48.65↔	Rektumresektion nach Duhamel
45.71↔	Multiple Segmentresektion am Dickdarm	48.66.00↔	Rektumresektion mit Sphinktererhaltung, n.n.bez.
45.72↔	Ileozäkale Resektion	48.66.09↔	Rektumresektion mit Sphinktererhaltung, sonstige
45.73↔	Hemikolektomie rechts	48.66.11↔	Manschettenresektion und tubuläre Resektion des Rektums, mit Anastomose, offen chirurgisch
45.74↔	Resektion des Colon transversum	48.66.12↔	Manschettenresektion und tubuläre Resektion des Rektums, mit Enterostoma und Blindverschluss, offen chirurgisch
45.75↔	Hemikolektomie links	48.66.13↔	Manschettenresektion und tubuläre Resektion des Rektums, mit Anastomose, laparoskopisch
45.76.00↔	Sigmoidektomie, n.n.bez.	48.66.14↔	Manschettenresektion und tubuläre Resektion des Rektums, mit Enterostoma und Blindverschluss, laparoskopisch
45.76.09↔	Sigmoidektomie, sonstige	48.66.15↔	Manschettenresektion und tubuläre Resektion des Rektums, peranal
45.76.11↔	Sigmoidektomie, offen chirurgisch	48.66.21↔	Anteriore Rektumresektion, mit Anastomose, offen chirurgisch
45.76.21↔	Sigmoidektomie, laparoskopisch	48.66.22↔	Anteriore Rektumresektion, mit Enterostoma und Blindverschluss, offen chirurgisch
45.79.00↔	Sonstige Teilresektion am Dickdarm, n.n.bez.	48.66.23↔	Anteriore Rektumresektion, mit Anastomose, laparoskopisch
45.79.10↔	Segmentresektion am Dickdarm	48.66.24↔	Anteriore Rektumresektion, mit Enterostoma und Blindverschluss, laparoskopisch
45.79.11↔	Resektion multipler Dickdarmsegmente	48.66.25↔	Anteriore Rektumresektion, peranal
45.79.12↔	Subtotale Kolektomie	48.66.31↔	Tiefe anteriore Rektumresektion, mit Anastomose, offen chirurgisch
45.79.20↔	Erweiterte Sigmaresektion	48.66.32↔	Tiefe anteriore Rektumresektion, mit Enterostoma und Blindverschluss, offen chirurgisch
45.79.22↔	Erweiterte subtotale Kolonresektion	48.66.33↔	Tiefe anteriore Rektumresektion, mit Anastomose, laparoskopisch
45.79.23↔	Erweiterte Hemikolektomie rechts, offen chirurgisch	48.66.34↔	Tiefe anteriore Rektumresektion, mit Enterostoma und Blindverschluss, laparoskopisch
45.79.24↔	Erweiterte Hemikolektomie rechts, laparoskopisch	48.66.35↔	Tiefe anteriore Rektumresektion, mit Anastomose, peranal
45.79.25↔	Erweiterte Hemikolektomie links, offen chirurgisch	48.69↔	Sonstige Rektumresektion
45.79.26↔	Erweiterte Hemikolektomie links, laparoskopisch		
45.79.29↔	Sonstige erweiterte Teilresektion am Dickdarm		
45.79.99↔	Sonstige Teilresektion am Dickdarm, sonstige		
45.8x.00↔	Totale intraabdominelle Kolektomie, n.n.bez.		
45.8x.20↔	Totale intraabdominelle Kolektomie, Erweiterte totale Kolektomie		
45.8x.30↔	Totale intraabdominelle Kolektomie, Erweiterte totale Proktokolektomie		
45.8x.99↔	Totale intraabdominelle Kolektomie, sonstige		
48.41↔	Submuköse Rektumresektion nach Soave		
48.49↔	Sonstige Rektumresektion mit Durchzugsverfahren		
48.50↔	Rektumresektion ohne Sphinktererhaltung, n.n.bez.		
48.51↔	Abdominoperineale Rektumresektion		

56.51.00↔	Aufbau einer kutanen Ureteroileostomie, n.n.bez.	57.6x.99↔	Partielle Zystektomie, sonstige
56.51.10↔	Aufbau einer kutanen Ureteroileostomie, Ureteroileokutaneostomie [Ileum-Conduit] oder Ureterokolokutaneostomie [Kolon-/Sigma-Conduit], offen chirurgisch	57.71.00↔	Radikale Zystektomie, n.n.bez.
56.51.11↔	Aufbau einer kutanen Ureteroileostomie, Ureteroileokutaneostomie [Ileum-Conduit] oder Ureterokolokutaneostomie [Kolon-/Sigma-Conduit], laparoskopisch	57.71.10↔	Radikale Zystektomie, ohne Urethrektomie, beim Mann, offen chirurgisch
56.51.12↔	Aufbau einer kutanen Ureteroileostomie, mit Darminterponat [Conduit] (nicht kontinentes Stoma), sonstiger Zugang	57.71.11↔	Radikale Zystektomie, ohne Urethrektomie, beim Mann, laparoskopisch
56.51.20↔	Aufbau einer kutanen Ureteroileostomie, Umwandlung einer anderen supravessikalen Harnableitung in eine kutane Ureteroileostomie	57.71.20↔	Radikale Zystektomie, mit Urethrektomie, beim Mann, offen chirurgisch
56.51.30↔	Aufbau einer kutanen Ureteroileostomie, mit Darmreservoir (kontinentes Stoma)	57.71.21↔	Radikale Zystektomie, mit Urethrektomie, beim Mann, laparoskopisch
56.51.99↔	Aufbau einer kutanen Ureteroileostomie, sonstige	57.71.30↔	Radikale Zystektomie, ohne Urethrektomie, bei der Frau, offen chirurgisch
56.52.00↔	Revision einer kutanen Ureteroileostomie, n.n.bez.	57.71.31↔	Radikale Zystektomie, ohne Urethrektomie, bei der Frau, laparoskopisch
56.52.10↔	Revision einer kutanen Ureteroileostomie, mit Darminterponat [Conduit]	57.71.40↔	Radikale Zystektomie, mit Urethrektomie, bei der Frau, offen chirurgisch
56.52.20↔	Revision einer kutanen Ureteroileostomie, mit Darmreservoir (kontinentes Stoma)	57.71.41↔	Radikale Zystektomie, mit Urethrektomie, bei der Frau, laparoskopisch
56.52.99↔	Revision einer kutanen Ureteroileostomie, sonstige	57.71.50↔	Radikale Zystektomie, Becken-Eviszation (Exenteration) beim Mann, offen chirurgisch
56.71.00↔	Harnableitung in den Darm, n.n.bez.	57.71.51↔	Radikale Zystektomie, Becken-Eviszation (Exenteration) beim Mann, laparoskopisch
56.71.10↔	Ureterosigmoideostomie mit Reservoirbildung, offen chirurgisch	57.71.99↔	Radikale Zystektomie, sonstige
56.71.11↔	Ureterosigmoideostomie mit Reservoirbildung, laparoskopisch	57.79.00↔	Sonstige totale Zystektomie, n.n.bez.
56.71.20↔	Umwandlung einer anderen supravessikalen Harnableitung in eine Harnableitung in den Darm	57.79.10↔	Sonstige totale Zystektomie, Einfache Zystektomie, beim Mann, offen chirurgisch
56.71.99↔	Harnableitung in den Darm, sonstige	57.79.11↔	Sonstige totale Zystektomie, Einfache Zystektomie, beim Mann, laparoskopisch
56.72↔	Revision einer ureterointestinalen Anastomose	57.79.20↔	Sonstige totale Zystektomie, Einfache Zystektomie, bei der Frau, offen chirurgisch
57.6x.00↔	Partielle Zystektomie, n.n.bez.	57.79.21↔	Sonstige totale Zystektomie, Einfache Zystektomie, bei der Frau, laparoskopisch
57.6x.10↔	Partielle Zystektomie, ohne Ureterneimplantation, offen chirurgisch	57.79.99↔	Sonstige totale Zystektomie, sonstige
57.6x.11↔	Partielle Zystektomie, ohne Ureterneimplantation, laparoskopisch	57.87.00↔	Rekonstruktion an der Harnblase, n.n.bez.
57.6x.12↔	Partielle Zystektomie, mit einseitiger oder beidseitiger Ureterneimplantation, offen chirurgisch	57.87.10↔	Rekonstruktion an der Harnblase, mit Ileum, Kolon oder Magen, offen chirurgisch
57.6x.13↔	Partielle Zystektomie, mit einseitiger oder beidseitiger Ureterneimplantation, laparoskopisch	57.87.11↔	Rekonstruktion an der Harnblase, mit Ileum, Kolon oder Magen, laparoskopisch
57.6x.20↔	Partielle Zystektomie, Supratrigonale oder subtotale Resektion, ohne Ureterneimplantation, offen chirurgisch	57.87.20↔	Umwandlung einer anderen supravessikalen Harnableitung in eine Ersatzharnblase, offen chirurgisch
57.6x.21↔	Partielle Zystektomie, Supratrigonale oder subtotale Resektion, ohne Ureterneimplantation, laparoskopisch	57.87.21↔	Umwandlung einer anderen supravessikalen Harnableitung in eine Ersatzharnblase, laparoskopisch
57.6x.22↔	Partielle Zystektomie, Supratrigonale oder subtotale Resektion mit einseitiger oder beidseitiger Ureterneimplantation, offen chirurgisch	57.87.30↔	Reduktionsplastik der Harnblase, offen chirurgisch
57.6x.23↔	Partielle Zystektomie, Supratrigonale oder subtotale Resektion mit einseitiger oder beidseitiger Ureterneimplantation, laparoskopisch	57.87.31↔	Reduktionsplastik der Harnblase, laparoskopisch
		57.87.40↔	Augmentation der Harnblase, offen chirurgisch
		57.87.41↔	Augmentation der Harnblase, laparoskopisch
		57.87.99↔	Rekonstruktion an der Harnblase, sonstige

Prozedur N01-12

40.3x.10↔	Regionale Lymphadenektomie als selbständiger Eingriff, n.n.bez.	40.3x.24↔	Regionale Lymphadenektomie im Rahmen eines anderen Eingriffs, obturatorisch
40.3x.11↔	Regionale Lymphadenektomie als selbständiger Eingriff, zervikal	40.3x.25↔	Regionale Lymphadenektomie im Rahmen eines anderen Eingriffs, inguinale
40.3x.12↔	Regionale Lymphadenektomie als selbständiger Eingriff, axillär	40.3x.26↔	Regionale Lymphadenektomie im Rahmen eines anderen Eingriffs, mediastinal und peribronchial
40.3x.13↔	Regionale Lymphadenektomie als selbständiger Eingriff, paraaortal, pelvin, obturatorisch oder iliakal	40.3x.29↔	Regionale Lymphadenektomie im Rahmen eines anderen Eingriffs, sonstige
40.3x.14↔	Regionale Lymphadenektomie als selbständiger Eingriff, inguinal, offen chirurgisch	40.52.00↔	Radikale Exzision von periaortalen Lymphknoten, n.n.bez.
40.3x.15↔	Regionale Lymphadenektomie als selbständiger Eingriff, inguinale, laparoskopisch	40.52.10↔	Radikale Exzision von retroperitonealen (paraaortal, parakaval) und pelvinen Lymphknoten als selbständiger Eingriff
40.3x.16↔	Regionale Lymphadenektomie als selbständiger Eingriff, mediastinal und peribronchial	40.52.11↔	Radikale Exzision von retroperitonealen (paraaortal, parakaval) und pelvinen Lymphknoten im Rahmen eines anderen Eingriffs
40.3x.19↔	Regionale Lymphadenektomie als selbständiger Eingriff, sonstige	40.52.99↔	Radikale Exzision von periaortalen Lymphknoten, sonstige
40.3x.21↔	Regionale Lymphadenektomie im Rahmen eines anderen Eingriffs, zervikal	40.53.00↔	Radikale Exzision von iliakalen Lymphknoten, n.n.bez.
40.3x.22↔	Regionale Lymphadenektomie im Rahmen eines anderen Eingriffs, axillär	40.53.10↔	Radikale Exzision von iliakalen Lymphknoten als selbständiger Eingriff
40.3x.23↔	Regionale Lymphadenektomie im Rahmen eines anderen Eingriffs, paraaortal, pelvin oder iliakal	40.53.11↔	Radikale Exzision von iliakalen Lymphknoten im Rahmen eines anderen Eingriffs
		40.53.99↔	Radikale Exzision von iliakalen Lymphknoten, sonstige

40.54.00↔	Radikale Exzision von inguinalen Lymphknoten, n.n.bez.	40.59.19↔	Radikale Exzision anderer Lymphknoten als selbständiger Eingriff, sonstige
40.54.10↔	Radikale Exzision von inguinalen Lymphknoten als selbständiger Eingriff	40.59.20↔	Radikale Exzision anderer Lymphknoten im Rahmen eines anderen Eingriffs, n.n.bez.
40.54.11↔	Radikale Exzision von inguinalen Lymphknoten im Rahmen eines anderen Eingriffs	40.59.21↔	Radikale Exzision mediastinaler Lymphknoten im Rahmen eines anderen Eingriffs
40.54.99↔	Radikale Exzision von inguinalen Lymphknoten, sonstige	40.59.22↔	Radikale Exzision peribronchialer Lymphknoten im Rahmen eines anderen Eingriffs
40.59.00↔	Radikale Exzision anderer Lymphknoten, n.n.bez.	40.59.29↔	Radikale Exzision anderer Lymphknoten im Rahmen eines anderen Eingriffs, sonstige
40.59.10↔	Radikale Exzision anderer Lymphknoten als selbständiger Eingriff, n.n.bez.	40.59.99↔	Radikale Exzision anderer Lymphknoten, sonstige
40.59.11↔	Radikale Exzision mediastinaler Lymphknoten als selbständiger Eingriff		
40.59.12↔	Radikale Exzision peribronchialer Lymphknoten als selbständiger Eingriff		

ADRG N02**Eingriffe an Uterus und Adnexen bei bösartiger Neubildung der Ovarien und Adnexen**

Hauptdiagnose in Tabelle N02-1 und mindestens eine Prozedur in Tabelle N02-2

DRG N02A**Eingriffe an Uterus und Adnexen bei bösartiger Neubildung der Ovarien und Adnexen, mit äusserst schweren CC**

PCCL > 3

DRG N02B**Eingriffe an Uterus und Adnexen bei bösartiger Neubildung der Ovarien und Adnexen****Hauptdiagnose N02-1**

C56	Bösartige Neubildung des Ovars	C57.3	Bösartige Neubildung: Parametrium
C57.0	Bösartige Neubildung: Tuba uterina [Fallopio]	C57.4	Bösartige Neubildung: Uterine Adnexe, nnbez
C57.1	Bösartige Neubildung: Lig latum uteri	C79.6	Sekundäre bösartige Neubildung des Ovars
C57.2	Bösartige Neubildung: Lig teres uteri	D39.1	NB unsich/unbek Verhalt Ovar

Prozedur N02-2

40.3x.10↔	Regionale Lymphadenektomie als selbständiger Eingriff, n.n.bez.	59.03.11↔	Ureterolyse mit intraperitonealer Verlagerung, laparoskopisch
40.3x.11↔	Regionale Lymphadenektomie als selbständiger Eingriff, zervikal	59.03.99↔	Laparoskopische Lösung von perirenal oder periureteralen Adhäsionen, sonstige
40.3x.12↔	Regionale Lymphadenektomie als selbständiger Eingriff, axillär	59.91↔	Exzision am perirenal oder perivesikalen Gewebe
40.3x.13↔	Regionale Lymphadenektomie als selbständiger Eingriff, paraaortal, pelvin, obturatorisch oder Iliakal	59.92↔	Sonstige Operationen am perirenal oder perivesikalen Gewebe
40.3x.14↔	Regionale Lymphadenektomie als selbständiger Eingriff, inguinal, offen chirurgisch	65.01↔	Laparoskopische Ovariectomie
40.3x.15↔	Regionale Lymphadenektomie als selbständiger Eingriff, inguinale, laparoskopisch	65.09↔	Sonstige Ovariectomie
40.3x.16↔	Regionale Lymphadenektomie als selbständiger Eingriff, mediastinal und peribronchial	65.11↔	Aspirationsbiopsie am Ovar
40.3x.19↔	Regionale Lymphadenektomie als selbständiger Eingriff, sonstige	65.12↔	Sonstige Biopsie am Ovar
40.3x.21↔	Regionale Lymphadenektomie im Rahmen eines anderen Eingriffs, zervikal	65.13↔	Laparoskopische Biopsie am Ovar
40.3x.22↔	Regionale Lymphadenektomie im Rahmen eines anderen Eingriffs, axillär	65.14↔	Sonstige laparoskopische diagnostische Massnahmen am Ovar
40.3x.23↔	Regionale Lymphadenektomie im Rahmen eines anderen Eingriffs, paraaortal, pelvin oder Iliakal	65.21↔	Marsupialisation einer ovariellen Zyste
40.3x.24↔	Regionale Lymphadenektomie im Rahmen eines anderen Eingriffs, obturatorisch	65.22↔	Keilresektion am Ovar
40.3x.25↔	Regionale Lymphadenektomie im Rahmen eines anderen Eingriffs, inguinale	65.23↔	Laparoskopische Marsupialisation einer ovariellen Zyste
40.3x.26↔	Regionale Lymphadenektomie im Rahmen eines anderen Eingriffs, mediastinal und peribronchial	65.24↔	Laparoskopische Keilresektion am Ovar
40.3x.29↔	Regionale Lymphadenektomie im Rahmen eines anderen Eingriffs, sonstige	65.25↔	Sonstige laparoskopische lokale Exzision oder Destruktion am Ovar
54.23↔	Biopsie am Peritoneum	65.29↔	Sonstige lokale Exzision oder Destruktion am Ovar
59.02↔	Sonstige Lösung von perirenal oder periureteralen Adhäsionen	65.30↔	Ovarektomie, n.n.bez.
59.03.00↔	Laparoskopische Lösung von perirenal oder periureteralen Adhäsionen, n.n.bez.	65.31↔	Ovarektomie, laparoskopisch
59.03.10↔	Ureterolyse ohne intraperitoneale Verlagerung, laparoskopisch	65.32↔	Ovarektomie, offen chirurgisch
		65.33↔	Ovarektomie, vaginal
		65.34↔	Ovarektomie, vaginal-laparoskopisch assistiert
		65.39↔	Ovarektomie, sonstige
		65.40↔	Salpingoovarektomie, n.n.bez.
		65.41↔	Salpingoovarektomie, laparoskopisch
		65.42↔	Salpingoovarektomie, offen chirurgisch
		65.43↔	Salpingoovarektomie, vaginal
		65.44↔	Salpingoovarektomie, vaginal-laparoskopisch assistiert
		65.49↔	Salpingoovarektomie, sonstige
		65.71↔	Sonstige einfache Naht am Ovar
		65.72↔	Sonstige Reimplantation eines Ovars

65.73↔	Sonstige Salpingoovarioplastik	66.99↔	Sonstige Operation an einer Tuba uterina
65.74↔	Laparoskopische einfache Naht am Ovar	66.a0↔	Destruktion und Verschluss der Tubae uterinae, n.n.bez.
65.75↔	Laparoskopische Reimplantation eines Ovars	66.a1↔	Destruktion und Verschluss der Tubae uterinae, offen chirurgisch
65.76↔	Laparoskopische Salpingoovarioplastik	66.a2↔	Destruktion und Verschluss der Tubae uterinae, laparoskopisch
65.79↔	Sonstige plastische Rekonstruktion am Ovar	66.a3↔	Destruktion und Verschluss der Tubae uterinae, vaginal
65.81.00↔	Laparoskopische Lösung von Adhäsionen an Ovar und Tuba uterina, n.n.bez.	66.a4↔	Destruktion und Verschluss der Tubae uterinae, vaginal-laparoskopisch assistiert
65.81.10↔	Laparoskopische Lösung von Adhäsionen an Ovar und Tuba uterina am Peritoneum des weiblichen Beckens	66.a9↔	Destruktion und Verschluss der Tubae uterinae, sonstige
65.81.99↔	Laparoskopische Lösung von Adhäsionen an Ovar und Tuba uterina, sonstige	66.b0↔	Exzision und Destruktion von Gewebe oder Läsion an der Tuba uterina, n.n.bez.
65.89.00↔	Sonstige Lösung von Adhäsionen von Ovar und Tuba uterina, n.n.bez.	66.b1↔	Exzision und Destruktion von Gewebe oder Läsion an der Tuba uterina, offen chirurgisch
65.89.10↔	Sonstige Lösung von Adhäsionen von Ovar und Tuba uterina, offen chirurgisch	66.b2↔	Exzision und Destruktion von Gewebe oder Läsion an der Tuba uterina, vaginal
65.89.11↔	Sonstige Lösung von Adhäsionen von Ovar und Tuba uterina, mit mikrochirurgischer Versorgung	66.b3↔	Exzision und Destruktion von Gewebe oder Läsion an der Tuba uterina, vaginal-laparoskopisch assistiert
65.89.12↔	Sonstige Lösung von Adhäsionen von Ovar und Tuba uterina am Peritoneum des weiblichen Beckens, offen chirurgisch	66.b4↔	Exzision und Destruktion von Gewebe oder Läsion an der Tuba uterina, laparoskopisch
65.89.13↔	Sonstige Lösung von Adhäsionen von Ovar und Tuba uterina am Peritoneum des weiblichen Beckens, mit mikrochirurgischer Versorgung	66.b9↔	Exzision und Destruktion einer Läsion einer Tuba uterina, sonstige
65.89.99↔	Sonstige Lösung von Adhäsionen von Ovar und Tuba uterina, sonstige	68.0↔	Hysterotomie
65.92↔	Ovar-Transplantation	68.13↔	Offene Biopsie am Uterus
65.93↔	Manuelle Ruptur einer ovariellen Zyste	68.14↔	Offene Biopsie an den uterinen Ligamenten
65.94↔	Denervation am Ovar	68.15↔	Geschlossene Biopsie an den uterinen Ligamenten
65.95↔	Lösung einer Torsion am Ovar	68.16↔	Geschlossene Biopsie am Uterus
65.99↔	Sonstige Operationen am Ovar	68.30↔	Subtotale Hysterektomie, n.n.bez.
66.00↔	Salpingotomie, n.n.bez.	68.31↔	Subtotale Hysterektomie, laparoskopisch
66.03↔	Salpingotomie, offen chirurgisch	68.32↔	Subtotale Hysterektomie, offen chirurgisch
66.04↔	Salpingotomie, laparoskopisch	68.39↔	Subtotale Hysterektomie, sonstige
66.05↔	Salpingotomie, vaginal	68.40↔	Totale Hysterektomie, n.n.bez.
66.06↔	Salpingotomie, vaginal-laparoskopisch assistiert	68.41↔	Totale Hysterektomie, laparoskopisch
66.09↔	Salpingotomie, sonstige	68.42↔	Totale Hysterektomie, offen chirurgisch
66.11.21↔	Biopsie an den Tubae uterinae, offen chirurgisch	68.43↔	Totale Hysterektomie, vaginal
66.11.31↔	Biopsie an den Tubae uterinae, laparoskopisch	68.44↔	Totale Hysterektomie, vaginal-laparoskopisch assistiert [LAVH]
66.40↔	Salpingektomie, n.n.bez.	68.49↔	Totale Hysterektomie, sonstige
66.41.11↔	Totale Salpingektomie, offen chirurgisch	68.61↔	Radikale Hysterektomie, laparoskopisch
66.41.21↔	Totale Salpingektomie, laparoskopisch	68.62↔	Radikale Hysterektomie, offen chirurgisch
66.41.31↔	Totale Salpingektomie, vaginal	68.63↔	Radikale Hysterektomie, vaginal
66.41.41↔	Totale Salpingektomie, vaginal-laparoskopisch assistiert	68.64↔	Radikale Hysterektomie, vaginal-laparoskopisch assistiert [LARVH]
66.42.11↔	Partielle Salpingektomie, offen chirurgisch	69.23↔	Plastische Rekonstruktion bei chronischer Inversio uteri mit vaginalem Zugang
66.42.21↔	Partielle Salpingektomie, laparoskopisch	69.29↔	Sonstige plastische Rekonstruktion an Uterus und uterinem Halteapparat
66.42.31↔	Partielle Salpingektomie, vaginal	69.3↔	Parazervikale Uterusdenervation
66.42.41↔	Partielle Salpingektomie, vaginal-laparoskopisch assistiert	69.41↔	Naht eines Risses am Uterus
66.49↔	Salpingektomie, sonstige	69.42↔	Verschluss einer Uterusfistel
66.71↔	Einfache Naht an einer Tuba uterina	69.49.00↔	Sonstige plastische Rekonstruktion am Uterus und Metroplastik, n.n.bez.
66.72↔	Salpingoovariostomie	69.49.10↔	Sonstige plastische Rekonstruktion am Uterus und Metroplastik, offen chirurgisch (abdominal)
66.73↔	Salpingosalpingostomie	69.49.20↔	Sonstige plastische Rekonstruktion am Uterus und Metroplastik, vaginal
66.74↔	Salpingouterostomie	69.49.21↔	Sonstige plastische Rekonstruktion am Uterus und Metroplastik, vaginal, laparoskopisch assistiert
66.79.00↔	Sonstige plastische Rekonstruktion an der Tuba uterina, n.n.bez.	69.49.30↔	Sonstige plastische Rekonstruktion am Uterus und Metroplastik, laparoskopisch
66.79.10↔	Sonstige plastische Rekonstruktion an der Tuba uterina, offen chirurgisch (abdominal)	69.49.99↔	Sonstige plastische Rekonstruktion am Uterus und Metroplastik, sonstige
66.79.20↔	Sonstige plastische Rekonstruktion an der Tuba uterina, vaginal	69.91↔	Einsetzen einer therapeutischen Uteruseinlage
66.79.21↔	Sonstige plastische Rekonstruktion an der Tuba uterina, vaginal, laparoskopisch assistiert	69.93↔	Einsetzen von Laminarien
66.79.30↔	Sonstige plastische Rekonstruktion an der Tuba uterina, laparoskopisch	69.98↔	Sonstige Operationen am uterinen Halteapparat
66.79.99↔	Sonstige plastische Rekonstruktion an der Tuba uterina, sonstige	69.99↔	Sonstige Operationen an Zervix und Uterus
66.93↔	Implantation oder Ersetzen einer Tuba uterina-Prothese	70.23↔	Biopsie am Douglasraum
66.94↔	Entfernen einer Tuba uterina-Prothese	75.50↔	Naht eines frischen geburtsbedingten Uterusrisses, n.n.bez.
66.95↔	Insufflation einer therapeutischen Substanz in die Tubae uterinae	75.52↔	Naht eines frischen geburtsbedingten Risses des Corpus uteri
66.96↔	Dilatation einer Tuba uterina		
66.97↔	Fimbriimplantation in die Uteruswand		

ADRG N03 Eingriffe an Uterus und Adnexen bei bösartiger Neubildung anderer Organe

Hauptdiagnose in Tabelle N03-1 und mindestens eine Prozedur in Tabelle N03-2

DRG N03A Eingriffe an Uterus und Adnexen bei bösartiger Neubildung anderer Organe, mit äusserst schweren CC

PCCL > 3

DRG N03B Eingriffe an Uterus und Adnexen bei bösartiger Neubildung anderer Organe**Hauptdiagnose N03-1**

C51.0	Bösartige Neubildung der Vulva: Labium majus	C54.8	BNB: Corpus uteri, mehrere Teilbereiche überlappend
C51.1	Bösartige Neubildung der Vulva: Labium minus	C54.9	Bösartige Neubildung: Corpus uteri, nicht näher bezeichnet
C51.2	Bösartige Neubildung der Vulva: Klitoris	C55	Bösartige Neubildung des Uterus, Teil nnbez
C51.8	BNB: Vulva, mehrere Teilbereiche überlappend	C57.7	BNB: Sonstige näher bezeichnete weibliche Genitalorgane
C51.9	Bösartige Neubildung: Vulva, nicht näher bezeichnet	C57.8	BNB: Weibliche Genitalorgane, mehr Teilbereiche überlapp
C52	Bösartige Neubildung der Vagina	C57.9	BNB: Weibliches Genitalorgan, nicht näher bezeichnet
C53.0	Bösartige Neubildung: Endozervix	C58	BNB Plazenta
C53.1	Bösartige Neubildung: Ektozervix	C76.3	BNB ungenau bezeichneter Lokalisationen: Becken
C53.8	BNB: Cervix uteri, mehrere Teilbereiche überlappend	C79.82	Sekundäre bösartige Neubildung der Genitalorgane
C53.9	Bösartige Neubildung: Cervix uteri, nicht näher bezeichnet	D39.0	NB unsich/unbek Verhalt Uterus
C54.0	Bösartige Neubildung: Isthmus uteri	D39.2	NB unsich/unbek Verhalt Plazenta
C54.1	Bösartige Neubildung: Endometrium	D39.7	Neub unsich/unbek Verh sonst weibl Genitalorg
C54.2	Bösartige Neubildung: Myometrium	D39.9	NB unsich/unbek Verhalt weibl Genitalorg, nnbez
C54.3	Bösartige Neubildung: Fundus uteri		

Prozedur N03-2

40.3x.10↔	Regionale Lymphadenektomie als selbständiger Eingriff, n.n.bez.	65.01↔	Laparoskopische Ovariectomie
40.3x.11↔	Regionale Lymphadenektomie als selbständiger Eingriff, zervikal	65.09↔	Sonstige Ovariectomie
40.3x.12↔	Regionale Lymphadenektomie als selbständiger Eingriff, axillär	65.11↔	Aspirationsbiopsie am Ovar
40.3x.13↔	Regionale Lymphadenektomie als selbständiger Eingriff, paraaortal, pelvin, obturatorisch oder Iliakal	65.12↔	Sonstige Biopsie am Ovar
40.3x.14↔	Regionale Lymphadenektomie als selbständiger Eingriff, inguinal, offen chirurgisch	65.13↔	Laparoskopische Biopsie am Ovar
40.3x.15↔	Regionale Lymphadenektomie als selbständiger Eingriff, inguinale, laparoskopisch	65.14↔	Sonstige laparoskopische diagnostische Massnahmen am Ovar
40.3x.16↔	Regionale Lymphadenektomie als selbständiger Eingriff, mediastinal und peribronchial	65.21↔	Marsupialisation einer ovariellen Zyste
40.3x.19↔	Regionale Lymphadenektomie als selbständiger Eingriff, sonstige	65.22↔	Keilresektion am Ovar
40.3x.21↔	Regionale Lymphadenektomie im Rahmen eines anderen Eingriffs, zervikal	65.23↔	Laparoskopische Marsupialisation einer ovariellen Zyste
40.3x.22↔	Regionale Lymphadenektomie im Rahmen eines anderen Eingriffs, axillär	65.24↔	Laparoskopische Keilresektion am Ovar
40.3x.23↔	Regionale Lymphadenektomie im Rahmen eines anderen Eingriffs, paraaortal, pelvin oder Iliakal	65.25↔	Sonstige laparoskopische lokale Exzision oder Destruktion am Ovar
40.3x.24↔	Regionale Lymphadenektomie im Rahmen eines anderen Eingriffs, obturatorisch	65.29↔	Sonstige lokale Exzision oder Destruktion am Ovar
40.3x.25↔	Regionale Lymphadenektomie im Rahmen eines anderen Eingriffs, inguinale	65.30↔	Ovarektomie, n.n.bez.
40.3x.26↔	Regionale Lymphadenektomie im Rahmen eines anderen Eingriffs, mediastinal und peribronchial	65.31↔	Ovarektomie, laparoskopisch
40.3x.29↔	Regionale Lymphadenektomie im Rahmen eines anderen Eingriffs, sonstige	65.32↔	Ovarektomie, offen chirurgisch
54.23↔	Biopsie am Peritoneum	65.33↔	Ovarektomie, vaginal
59.02↔	Sonstige Lösung von perirenenalen oder periureteralen Adhäsionen	65.34↔	Ovarektomie, vaginal-laparoskopisch assistiert
59.03.00↔	Laparoskopische Lösung von perirenenalen oder periureteralen Adhäsionen, n.n.bez.	65.39↔	Ovarektomie, sonstige
59.03.10↔	Ureterolyse ohne intraperitoneale Verlagerung, laparoskopisch	65.40↔	Salpingoovarektomie, n.n.bez.
59.03.11↔	Ureterolyse mit intraperitonealer Verlagerung, laparoskopisch	65.41↔	Salpingoovarektomie, laparoskopisch
59.03.99↔	Laparoskopische Lösung von perirenenalen oder periureteralen Adhäsionen, sonstige	65.42↔	Salpingoovarektomie, offen chirurgisch
59.91↔	Exzision am perirenenalen oder perivesikalen Gewebe	65.43↔	Salpingoovarektomie, vaginal
59.92↔	Sonstige Operationen am perirenenalen oder perivesikalen Gewebe	65.44↔	Salpingoovarektomie, vaginal-laparoskopisch assistiert
		65.49↔	Salpingoovarektomie, sonstige
		65.71↔	Sonstige einfache Naht am Ovar
		65.72↔	Sonstige Reimplantation eines Ovars
		65.73↔	Sonstige Salpingoovarioplastik
		65.74↔	Laparoskopische einfache Naht am Ovar
		65.75↔	Laparoskopische Reimplantation eines Ovars
		65.76↔	Laparoskopische Salpingoovarioplastik
		65.79↔	Sonstige plastische Rekonstruktion am Ovar
		65.81.00↔	Laparoskopische Lösung von Adhäsionen an Ovar und Tuba uterina, n.n.bez.
		65.81.10↔	Laparoskopische Lösung von Adhäsionen an Ovar und Tuba uterina am Peritoneum des weiblichen Beckens
		65.81.99↔	Laparoskopische Lösung von Adhäsionen an Ovar und Tuba uterina, sonstige

65.89.00↔	Sonstige Lösung von Adhäsionen von Ovar und Tuba uterina, n.n.bez.	66.a3↔	Destruktion und Verschluss der Tubae uterinae, vaginal
65.89.10↔	Sonstige Lösung von Adhäsionen von Ovar und Tuba uterina, offen chirurgisch	66.a4↔	Destruktion und Verschluss der Tubae uterinae, vaginal-laparoskopisch assistiert
65.89.11↔	Sonstige Lösung von Adhäsionen von Ovar und Tuba uterina, mit mikrochirurgischer Versorgung	66.a9↔	Destruktion und Verschluss der Tubae uterinae, sonstige
65.89.12↔	Sonstige Lösung von Adhäsionen von Ovar und Tuba uterina am Peritoneum des weiblichen Beckens, offen chirurgisch	66.b0↔	Exzision und Destruktion von Gewebe oder Läsion an der Tuba uterina, n.n.bez.
65.89.13↔	Sonstige Lösung von Adhäsionen von Ovar und Tuba uterina am Peritoneum des weiblichen Beckens, mit mikrochirurgischer Versorgung	66.b1↔	Exzision und Destruktion von Gewebe oder Läsion an der Tuba uterina, offen chirurgisch
65.89.99↔	Sonstige Lösung von Adhäsionen von Ovar und Tuba uterina, sonstige	66.b2↔	Exzision und Destruktion von Gewebe oder Läsion an der Tuba uterina, vaginal
65.92↔	Ovar-Transplantation	66.b3↔	Exzision und Destruktion von Gewebe oder Läsion an der Tuba uterina, vaginal-laparoskopisch assistiert
65.93↔	Manuelle Ruptur einer ovariellen Zyste	66.b4↔	Exzision und Destruktion von Gewebe oder Läsion an der Tuba uterina, laparoskopisch
65.94↔	Denervation am Ovar	66.b9↔	Exzision und Destruktion einer Läsion einer Tuba uterina, sonstige
65.95↔	Lösung einer Torsion am Ovar	68.0↔	Hysterotomie
65.99↔	Sonstige Operationen am Ovar	68.13↔	Offene Biopsie am Uterus
66.00↔	Salpingotomie, n.n.bez.	68.14↔	Offene Biopsie an den uterinen Ligamenten
66.03↔	Salpingotomie, offen chirurgisch	68.15↔	Geschlossene Biopsie an den uterinen Ligamenten
66.04↔	Salpingotomie, laparoskopisch	68.16↔	Geschlossene Biopsie am Uterus
66.05↔	Salpingotomie, vaginal	68.30↔	Subtotale Hysterektomie, n.n.bez.
66.06↔	Salpingotomie, vaginal-laparoskopisch assistiert	68.31↔	Subtotale Hysterektomie, laparoskopisch
66.09↔	Salpingotomie, sonstige	68.32↔	Subtotale Hysterektomie, offen chirurgisch
66.11.21↔	Biopsie an den Tubae uterinae, offen chirurgisch	68.39↔	Subtotale Hysterektomie, sonstige
66.11.31↔	Biopsie an den Tubae uterinae, laparoskopisch	68.40↔	Totale Hysterektomie, n.n.bez.
66.40↔	Salpingektomie, n.n.bez.	68.41↔	Totale Hysterektomie, laparoskopisch
66.41.11↔	Totale Salpingektomie, offen chirurgisch	68.42↔	Totale Hysterektomie, offen chirurgisch
66.41.21↔	Totale Salpingektomie, laparoskopisch	68.43↔	Totale Hysterektomie, vaginal
66.41.31↔	Totale Salpingektomie, vaginal	68.44↔	Totale Hysterektomie, vaginal-laparoskopisch assistiert [LAVH]
66.41.41↔	Totale Salpingektomie, vaginal-laparoskopisch assistiert	68.49↔	Totale Hysterektomie, sonstige
66.42.11↔	Partielle Salpingektomie, offen chirurgisch	68.61↔	Radikale Hysterektomie, laparoskopisch
66.42.21↔	Partielle Salpingektomie, laparoskopisch	68.62↔	Radikale Hysterektomie, offen chirurgisch
66.42.31↔	Partielle Salpingektomie, vaginal	68.63↔	Radikale Hysterektomie, vaginal
66.42.41↔	Partielle Salpingektomie, vaginal-laparoskopisch assistiert	68.64↔	Radikale Hysterektomie, vaginal-laparoskopisch assistiert [LARVH]
66.49↔	Salpingektomie, sonstige	69.23↔	Plastische Rekonstruktion bei chronischer Inversio uteri mit vaginalem Zugang
66.71↔	Einfache Naht an einer Tuba uterina	69.29↔	Sonstige plastische Rekonstruktion an Uterus und uterinem Halteapparat
66.72↔	Salpingoovariostomie	69.3↔	Parazervikale Uterusdenervation
66.73↔	Salpingosalpingostomie	69.41↔	Naht eines Risses am Uterus
66.74↔	Salpingouterostomie	69.42↔	Verschluss einer Uterusfistel
66.79.00↔	Sonstige plastische Rekonstruktion an der Tuba uterina, n.n.bez.	69.49.00↔	Sonstige plastische Rekonstruktion am Uterus und Metroplastik, n.n.bez.
66.79.10↔	Sonstige plastische Rekonstruktion an der Tuba uterina, offen chirurgisch (abdominal)	69.49.10↔	Sonstige plastische Rekonstruktion am Uterus und Metroplastik, offen chirurgisch (abdominal)
66.79.20↔	Sonstige plastische Rekonstruktion an der Tuba uterina, vaginal	69.49.20↔	Sonstige plastische Rekonstruktion am Uterus und Metroplastik, vaginal
66.79.21↔	Sonstige plastische Rekonstruktion an der Tuba uterina, vaginal, laparoskopisch assistiert	69.49.21↔	Sonstige plastische Rekonstruktion am Uterus und Metroplastik, vaginal, laparoskopisch assistiert
66.79.30↔	Sonstige plastische Rekonstruktion an der Tuba uterina, laparoskopisch	69.49.30↔	Sonstige plastische Rekonstruktion am Uterus und Metroplastik, laparoskopisch
66.79.99↔	Sonstige plastische Rekonstruktion an der Tuba uterina, sonstige	69.49.99↔	Sonstige plastische Rekonstruktion am Uterus und Metroplastik, sonstige
66.93↔	Implantation oder Ersetzen einer Tuba uterina-Prothese	69.91↔	Einsetzen einer therapeutischen Uteruseinlage
66.94↔	Entfernen einer Tuba uterina-Prothese	69.93↔	Einsetzen von Laminarien
66.95↔	Insufflation einer therapeutischen Substanz in die Tubae uterinae	69.98↔	Sonstige Operationen am uterinen Halteapparat
66.96↔	Dilatation einer Tuba uterina	69.99↔	Sonstige Operationen an Zervix und Uterus
66.97↔	Fimbrienimplantation in die Uteruswand	70.23↔	Biopsie am Douglasraum
66.99↔	Sonstige Operation an einer Tuba uterina	75.50↔	Naht eines frischen geburtsbedingten Uterusrisses, n.n.bez.
66.a0↔	Destruktion und Verschluss der Tubae uterinae, n.n.bez.	75.52↔	Naht eines frischen geburtsbedingten Risses des Corpus uteri
66.a1↔	Destruktion und Verschluss der Tubae uterinae, offen chirurgisch		
66.a2↔	Destruktion und Verschluss der Tubae uterinae, laparoskopisch		

ADRG N04 Hysterektomie ausser bei bösartiger Neubildung

Hauptdiagnose nicht in Tabelle N04-1 und Prozedur in Tabelle N04-2

DRG N04A Hysterektomie ausser bei bösartiger Neubildung, mit schweren CC oder aufwendigem Eingriff

PCCL > 2 oder Prozedur in Tabelle N04-3

DRG N04B Hysterektomie ausser bei bösartiger Neubildung**Diagnose N04-1**

C51.0	Bösartige Neubildung der Vulva: Labium majus	C57.0	Bösartige Neubildung: Tuba uterina [Fallopio]
C51.1	Bösartige Neubildung der Vulva: Labium minus	C57.1	Bösartige Neubildung: Lig latum uteri
C51.2	Bösartige Neubildung der Vulva: Klitoris	C57.2	Bösartige Neubildung: Lig teres uteri
C51.8	BNB: Vulva, mehrere Teilbereiche überlappend	C57.3	Bösartige Neubildung: Parametrium
C51.9	Bösartige Neubildung: Vulva, nicht näher bezeichnet	C57.4	Bösartige Neubildung: Uterine Adnexe, nnbez
C52	Bösartige Neubildung der Vagina	C57.7	BNB: Sonstige näher bezeichnete weibliche Genitalorgane
C53.0	Bösartige Neubildung: Endozervix	C57.8	BNB: Weibliche Genitalorgane, mehr Teilbereiche überlapp
C53.1	Bösartige Neubildung: Ektozervix	C57.9	BNB: Weibliches Genitalorgan, nicht näher bezeichnet
C53.8	BNB: Cervix uteri, mehrere Teilbereiche überlappend	C58	BNB Plazenta
C53.9	Bösartige Neubildung: Cervix uteri, nicht näher bezeichnet	C76.3	BNB ungenau bezeichneter Lokalisationen: Becken
C54.0	Bösartige Neubildung: Isthmus uteri	C79.6	Sekundäre bösartige Neubildung des Ovars
C54.1	Bösartige Neubildung: Endometrium	C79.82	Sekundäre bösartige Neubildung der Genitalorgane
C54.2	Bösartige Neubildung: Myometrium	D39.0	NB unsich/unbek Verhalt Uterus
C54.3	Bösartige Neubildung: Fundus uteri	D39.1	NB unsich/unbek Verhalt Ovar
C54.8	BNB: Corpus uteri, mehrere Teilbereiche überlappend	D39.2	NB unsich/unbek Verhalt Plazenta
C54.9	Bösartige Neubildung: Corpus uteri, nicht näher bezeichnet	D39.7	Neub unsich/unbek Verh sonst weibl Genitalorg
C55	Bösartige Neubildung des Uterus, Teil nnbez	D39.9	NB unsich/unbek Verhalt weibl Genitalorg, nnbez
C56	Bösartige Neubildung des Ovars		

Prozedur N04-2

40.3x.10↔	Regionale Lymphadenektomie als selbständiger Eingriff, n.n.bez.	40.3x.26↔	Regionale Lymphadenektomie im Rahmen eines anderen Eingriffs, mediastinal und peribronchial
40.3x.11↔	Regionale Lymphadenektomie als selbständiger Eingriff, zervikal	40.3x.29↔	Regionale Lymphadenektomie im Rahmen eines anderen Eingriffs, sonstige
40.3x.12↔	Regionale Lymphadenektomie als selbständiger Eingriff, axillär	59.02↔	Sonstige Lösung von perirenenalen oder periureteralen Adhäsionen
40.3x.13↔	Regionale Lymphadenektomie als selbständiger Eingriff, paraaortal, pelvin, obturatorisch oder iliakal	59.03.00↔	Laparoskopische Lösung von perirenenalen oder periureteralen Adhäsionen, n.n.bez.
40.3x.14↔	Regionale Lymphadenektomie als selbständiger Eingriff, inguinal, offen chirurgisch	59.03.10↔	Ureterolyse ohne intraperitoneale Verlagerung, laparoskopisch
40.3x.15↔	Regionale Lymphadenektomie als selbständiger Eingriff, inguinale, laparoskopisch	59.03.11↔	Ureterolyse mit intraperitonealer Verlagerung, laparoskopisch
40.3x.16↔	Regionale Lymphadenektomie als selbständiger Eingriff, mediastinal und peribronchial	59.03.99↔	Laparoskopische Lösung von perirenenalen oder periureteralen Adhäsionen, sonstige
40.3x.19↔	Regionale Lymphadenektomie als selbständiger Eingriff, sonstige	59.91↔	Exzision am perirenenalen oder perivesikalen Gewebe
40.3x.21↔	Regionale Lymphadenektomie im Rahmen eines anderen Eingriffs, zervikal	68.30↔	Subtotale Hysterektomie, n.n.bez.
40.3x.22↔	Regionale Lymphadenektomie im Rahmen eines anderen Eingriffs, axillär	68.31↔	Subtotale Hysterektomie, laparoskopisch
40.3x.23↔	Regionale Lymphadenektomie im Rahmen eines anderen Eingriffs, paraaortal, pelvin oder iliakal	68.32↔	Subtotale Hysterektomie, offen chirurgisch
40.3x.24↔	Regionale Lymphadenektomie im Rahmen eines anderen Eingriffs, obturatorisch	68.39↔	Subtotale Hysterektomie, sonstige
40.3x.25↔	Regionale Lymphadenektomie im Rahmen eines anderen Eingriffs, inguinale	68.40↔	Totale Hysterektomie, n.n.bez.
		68.41↔	Totale Hysterektomie, laparoskopisch
		68.42↔	Totale Hysterektomie, offen chirurgisch
		68.43↔	Totale Hysterektomie, vaginal
		68.44↔	Totale Hysterektomie, vaginal-laparoskopisch assistiert [LAVH]
		68.49↔	Totale Hysterektomie, sonstige

Prozedur N04-3

48.75.00↔	Abdominale Rektopexie, n.n.bez.	56.84.00↔	Verschluss einer anderen Ureterfistel, n.n.bez.
48.75.09↔	Abdominale Rektopexie, sonstige	56.84.10↔	Verschluss einer Ureter-Darm-Fistel, offen chirurgisch
48.75.11↔	Abdominale Rektopexie, offen chirurgisch	56.84.11↔	Verschluss einer Ureter-Darm-Fistel, laparoskopisch
48.75.21↔	Abdominale Rektopexie, laparoskopisch	56.84.20↔	Verschluss einer ureterovaginale Fistel, offen chirurgisch
48.76.00↔	Sonstige Rektopexie, n.n.bez.	56.84.21↔	Verschluss einer ureterovaginale Fistel, laparoskopisch
48.76.10↔	Rektopexie durch Rectotomia posterior	56.84.22↔	Verschluss einer ureterovaginale Fistel, vaginal
48.76.11↔	Extraanale Mukosaresektion (Rehn-Delorme)	56.84.99↔	Verschluss einer anderen Ureterfistel, sonstige
48.76.99↔	Sonstige Rektopexie, sonstige	57.84.00↔	Verschluss einer anderen Harnblasenfistel, n.n.bez.

57.84.10↔	Verschluss einer vesikovaginalen Fistel, offen chirurgisch (abdominal)	59.73.99↔	Transvaginale Suspension, sonstige
57.84.11↔	Verschluss einer vesikovaginalen Fistel, vaginal	59.79↔	Sonstige plastische Rekonstruktion bei Stressinkontinenz
57.84.12↔	Verschluss einer vesikovaginalen Fistel, transvesikal	69.21↔	Operation mit Interposition
57.84.13↔	Verschluss einer vesikovaginalen Fistel, laparoskopisch	69.22↔	Sonstige uterine Suspensionsoperation
57.84.20↔	Verschluss einer vesikokutanen Fistel, offen chirurgisch	70.4x.00↔	Obliteration und totale Exstirpation der Vagina, n.n.bez.
57.84.21↔	Verschluss einer vesikokutanen Fistel, laparoskopisch	70.4x.10↔	Kolpektomie, subtotal
57.84.99↔	Verschluss einer anderen Harnblasenfistel, sonstige	70.4x.20↔	Kolpektomie, total
57.85↔	Zystourethroplastik und plastische Rekonstruktion am Harnblasenhals	70.4x.30↔	Kolpektomie, erweitert (radikal)
57.89↔	Sonstige plastische Rekonstruktion an der Harnblase	70.4x.99↔	Obliteration und totale Exstirpation der Vagina, sonstige
58.39.10↔	Sonstige lokale Exzision oder Destruktion von Läsion oder Gewebe an der Urethra, Exzision, offen chirurgisch	70.61.00↔	Konstruktion einer Vagina, n.n.bez.
58.39.99↔	Sonstige lokale Exzision oder Destruktion von Läsion oder Gewebe an der Urethra, sonstige	70.61.11↔	Konstruktion einer Vagina mit gestielter Haut des Penis (zur Geschlechtsumwandlung)
58.93.11↔	Implantation eines künstlichen Harnblasensphinkters	70.61.99↔	Konstruktion einer Vagina, sonstige
58.94.00↔	Adjustierbare Harninkontinenztherapie, n.n.bez.	70.62↔	Rekonstruktion der Vagina
58.94.11↔	Implantation eines Systems zur adjustierbaren Harninkontinenztherapie	70.63↔	Konstruktion einer Vagina mit Transplantat oder Prothese
58.94.21↔	Entfernen eines Systems zur adjustierbaren Harninkontinenztherapie	70.64↔	Rekonstruktion der Vagina mit Transplantat oder Prothese
58.94.31↔	Revision ohne Ersatz eines Systems zur adjustierbaren Harninkontinenztherapie	70.72.00↔	Verschluss einer kolovaginalen Fistel, n.n.bez.
58.94.99↔	Adjustierbare Harninkontinenztherapie, sonstige	70.72.10↔	Verschluss einer kolovaginalen Fistel, offen chirurgisch (abdominal)
59.4↔	Suprapubische Schlingensuspension	70.72.20↔	Verschluss einer kolovaginalen Fistel, vaginal
59.5↔	Retropubische urethrale Suspension	70.72.30↔	Verschluss einer kolovaginalen Fistel, laparoskopisch
59.6↔	Paraurethrale Suspension	70.72.99↔	Verschluss einer kolovaginalen Fistel, sonstige
59.71↔	Levatorplastik zur urethrovesikalen Suspension	70.73.00↔	Verschluss einer rektovaginalen Fistel, n.n.bez.
59.73.00↔	Transvaginale Suspension, n.n.bez.	70.73.10↔	Verschluss einer rektovaginalen Fistel, offen chirurgisch (abdominal)
59.73.10↔	Transvaginale Suspension mit alloplastischer Bändeinlage, n.n.bez.	70.73.20↔	Verschluss einer rektovaginalen Fistel, vaginal
59.73.11↔	Transvaginale Suspension mit alloplastischer Bändeinlage, spannungsfreies transvaginales Band (TVT)	70.73.30↔	Verschluss einer rektovaginalen Fistel, laparoskopisch
59.73.12↔	Transvaginale Suspension mit alloplastischer Bändeinlage, transobturatorisches Band (TOT)	70.73.99↔	Verschluss einer rektovaginalen Fistel, sonstige
59.73.19↔	Transvaginale Suspension mit alloplastischer Bändeinlage, sonstige	70.77↔	Suspension und Fixation der Vagina
		70.78↔	Suspension und Fixation der Vagina mit Transplantat oder Prothese
		71.73↔	Konstruktion des Introitus vaginae
		71.79↔	Sonstige plastische Rekonstruktion an Vulva und Perineum

ADRG N05**Ovariectomien und komplexe Eingriffe an den Tubae uterinae ausser bei bösartiger Neubildung**

Hauptdiagnose nicht in Tabelle N05-1 und mindestens eine Prozedur in Tabelle N05-3

DRG N05A**Ovariectomien und komplexe Eingriffe an den Tubae uterinae ausser bei bösartiger Neubildung, mit schweren CC**

PCCL > 3

DRG N05B**Ovariectomien und komplexe Eingriffe an den Tubae uterinae ausser bei bösartiger Neubildung, bei Endometriose**

Diagnose in Tabelle N05-2

DRG N05C**Ovariectomien und komplexe Eingriffe an den Tubae uterinae ausser bei bösartiger Neubildung****Diagnose N05-1**

C51.0	Bösartige Neubildung der Vulva: Labium majus	C54.1	Bösartige Neubildung: Endometrium
C51.1	Bösartige Neubildung der Vulva: Labium minus	C54.2	Bösartige Neubildung: Myometrium
C51.2	Bösartige Neubildung der Vulva: Klitoris	C54.3	Bösartige Neubildung: Fundus uteri
C51.8	BNB: Vulva, mehrere Teilbereiche überlappend	C54.8	BNB: Corpus uteri, mehrere Teilbereiche überlappend
C51.9	Bösartige Neubildung: Vulva, nicht näher bezeichnet	C54.9	Bösartige Neubildung: Corpus uteri, nicht näher bezeichnet
C52	Bösartige Neubildung der Vagina	C55	Bösartige Neubildung des Uterus, Teil nnbez
C53.0	Bösartige Neubildung: Endozervix	C56	Bösartige Neubildung des Ovars
C53.1	Bösartige Neubildung: Ektozervix	C57.0	Bösartige Neubildung: Tuba uterina [Fallopio]
C53.8	BNB: Cervix uteri, mehrere Teilbereiche überlappend	C57.1	Bösartige Neubildung: Lig latum uteri
C53.9	Bösartige Neubildung: Cervix uteri, nicht näher bezeichnet	C57.2	Bösartige Neubildung: Lig teres uteri
C54.0	Bösartige Neubildung: Isthmus uteri	C57.3	Bösartige Neubildung: Parametrium

C57.4	Bösartige Neubildung: Uterine Adnexe, nnbez	C79.82	Sekundäre bösartige Neubildung der Genitalorgane
C57.7	BNB: Sonstige näher bezeichnete weibliche Genitalorgane	D39.0	NB unsich/unbek Verhalt Uterus
C57.8	BNB: Weibliche Genitalorgane, mehr Teilbereiche überlapp	D39.1	NB unsich/unbek Verhalt Ovar
C57.9	BNB: Weibliches Genitalorgan, nicht näher bezeichnet	D39.2	NB unsich/unbek Verhalt Plazenta
C58	BNB Plazenta	D39.7	Neub unsich/unbek Verh sonst weibl Genitalorg
C76.3	BNB ungenau bezeichneter Lokalisationen: Becken	D39.9	NB unsich/unbek Verhalt weibl Genitalorg, nnbez
C79.6	Sekundäre bösartige Neubildung des Ovars		

Diagnose N05-2

N80.0	Endometriose Uterus	N80.3	Endometriose Beckenperitoneum
N80.1	Endometriose Ovar	N80.4	Endometriose Septum rectovaginale u Vagina
N80.2	Endometriose Tuba uterina	N80.5	Endometriose Darm

Prozedur N05-3

54.51↔	Laparoskopische Lösung von peritonealen Adhäsionen	65.81.99↔	Laparoskopische Lösung von Adhäsionen an Ovar und Tuba uterina, sonstige
65.30↔	Ovarektomie, n.n.bez.	66.73↔	Salpingosalpingostomie
65.31↔	Ovarektomie, laparoskopisch	66.74↔	Salpingouterostomie
65.32↔	Ovarektomie, offen chirurgisch	66.79.00↔	Sonstige plastische Rekonstruktion an der Tuba uterina, n.n. bez.
65.33↔	Ovarektomie, vaginal	66.79.10↔	Sonstige plastische Rekonstruktion an der Tuba uterina, offen chirurgisch (abdominal)
65.34↔	Ovarektomie, vaginal-laparoskopisch assistiert	66.79.20↔	Sonstige plastische Rekonstruktion an der Tuba uterina, vaginal
65.39↔	Ovarektomie, sonstige	66.79.21↔	Sonstige plastische Rekonstruktion an der Tuba uterina, vaginal, laparoskopisch assistiert
65.40↔	Salpingoovarektomie, n.n.bez.	66.79.30↔	Sonstige plastische Rekonstruktion an der Tuba uterina, laparoskopisch
65.41↔	Salpingoovarektomie, laparoskopisch	66.79.99↔	Sonstige plastische Rekonstruktion an der Tuba uterina, sonstige
65.42↔	Salpingoovarektomie, offen chirurgisch		
65.43↔	Salpingoovarektomie, vaginal		
65.44↔	Salpingoovarektomie, vaginal-laparoskopisch assistiert		
65.49↔	Salpingoovarektomie, sonstige		
65.73↔	Sonstige Salpingoovarioplastik		
65.81.00↔	Laparoskopische Lösung von Adhäsionen an Ovar und Tuba uterina, n.n.bez.		
65.81.10↔	Laparoskopische Lösung von Adhäsionen an Ovar und Tuba uterina am Peritoneum des weiblichen Beckens		

ADRG N06

Komplexe rekonstruktive Eingriffe an den weiblichen Geschlechtsorganen

Prozedur in Tabelle N06-1

DRG N06A

Komplexe rekonstruktive Eingriffe an den weiblichen Geschlechtsorganen, mit schweren CC oder komplizierende Prozeduren

PCCL > 2 oder Komplizierende Prozeduren

DRG N06B

Komplexe rekonstruktive Eingriffe an den weiblichen Geschlechtsorganen

Prozedur N06-1

48.75.00↔	Abdominale Rektopexie, n.n.bez.	49.78.13↔	Posteriore sagittale Anorektoplastik [PSARP] mit Fistelverschluss zum Urogenitaltrakt, offen chirurgisch und perineal
48.75.09↔	Abdominale Rektopexie, sonstige	49.78.14↔	Posteriore sagittale Anorektoplastik [PSARP] mit Korrektur einer Fehlbildung der Vagina, offen chirurgisch und perineal
48.75.11↔	Abdominale Rektopexie, offen chirurgisch	49.78.21↔	Abdominoperineale oder sakroabdominoperineale Durchzugsoperation bei kongenitalen anorektalen Agnesien und Analatresien
48.75.21↔	Abdominale Rektopexie, laparoskopisch	49.78.31↔	Plastische Rekonstruktion des Anus bei kongenitalen anorektalen Agnesien und Analatresien, perineal
48.76.00↔	Sonstige Rektopexie, n.n.bez.	49.79↔	Rekonstruktion am Anus, sonstige
48.76.10↔	Rektopexie durch Rectotomia posterior	56.84.00↔	Verschluss einer anderen Ureterfistel, n.n.bez.
48.76.11↔	Extraanale Mukosaresektion (Rehn-Delorme)	56.84.10↔	Verschluss einer Ureter-Darm-Fistel, offen chirurgisch
48.76.99↔	Sonstige Rektopexie, sonstige	56.84.11↔	Verschluss einer Ureter-Darm-Fistel, laparoskopisch
48.79↔	Sonstige Rekonstruktion am Rektum	56.84.20↔	Verschluss einer ureterovaginale Fistel, offen chirurgisch
48.93↔	Verschluss einer perirektalen Fistel	56.84.21↔	Verschluss einer ureterovaginale Fistel, laparoskopisch
49.77.11↔	Anoproktoplastik, offen chirurgisch	56.84.22↔	Verschluss einer ureterovaginale Fistel, vaginal
49.77.12↔	Anoproktoplastik, perineal	56.84.99↔	Verschluss einer anderen Ureterfistel, sonstige
49.77.13↔	Anoproktoplastik, laparoskopisch	57.84.00↔	Verschluss einer anderen Harnblasenfistel, n.n.bez.
49.78.00↔	Rekonstruktion kongenitaler anorektaler Agnesien und Analatresien, n.n.bez.		
49.78.09↔	Rekonstruktion kongenitaler anorektaler Agnesien und Analatresien, sonstige		
49.78.11↔	Anteriore Anorektoplastik, offen chirurgisch und perineal		
49.78.12↔	Posteriore sagittale Anorektoplastik [PSARP], offen chirurgisch und perineal		

57.84.10↔	Verschluss einer vesikovaginalen Fistel, offen chirurgisch (abdominal)	70.4x.20↔	Kolpektomie, total
57.84.11↔	Verschluss einer vesikovaginalen Fistel, vaginal	70.4x.30↔	Kolpektomie, erweitert (radikal)
57.84.12↔	Verschluss einer vesikovaginalen Fistel, transvesikal	70.4x.99↔	Obliteration und totale Exstirpation der Vagina, sonstige
57.84.13↔	Verschluss einer vesikovaginalen Fistel, laparoskopisch	70.53↔	Raffung einer Zystozele und Rektozele mit Transplantat oder Prothese
57.84.20↔	Verschluss einer vesikokutanen Fistel, offen chirurgisch	70.54↔	Korrektur einer Zystozele mit Transplantat oder Prothese
57.84.21↔	Verschluss einer vesikokutanen Fistel, laparoskopisch	70.55↔	Korrektur einer Rektozele mit Transplantat oder Prothese
57.84.99↔	Verschluss einer anderen Harnblasenfistel, sonstige	70.61.00↔	Konstruktion einer Vagina, n.n.bez.
57.85↔	Zystourethroplastik und plastische Rekonstruktion am Harnblasenhals	70.61.11↔	Konstruktion einer Vagina mit gestielter Haut des Penis (zur Geschlechtsumwandlung)
57.89↔	Sonstige plastische Rekonstruktion an der Harnblase	70.61.99↔	Konstruktion einer Vagina, sonstige
58.39.10↔	Sonstige lokale Exzision oder Destruktion von Läsion oder Gewebe an der Urethra, Exzision, offen chirurgisch	70.62↔	Rekonstruktion der Vagina
58.39.30↔	Urethrektomie als selbstständiger Eingriff bei der Frau, einfach	70.63↔	Konstruktion einer Vagina mit Transplantat oder Prothese
58.39.31↔	Urethrektomie als selbstständiger Eingriff bei der Frau, radikal	70.64↔	Rekonstruktion der Vagina mit Transplantat oder Prothese
58.39.32↔	Urethrektomie als selbstständiger Eingriff beim Mann, einfach	70.72.00↔	Verschluss einer kolovaginalen Fistel, n.n.bez.
58.39.33↔	Urethrektomie als selbstständiger Eingriff beim Mann, radikal	70.72.10↔	Verschluss einer kolovaginalen Fistel, offen chirurgisch (abdominal)
58.39.99↔	Sonstige lokale Exzision oder Destruktion von Läsion oder Gewebe an der Urethra, sonstige	70.72.20↔	Verschluss einer kolovaginalen Fistel, vaginal
58.43.00↔	Verschluss einer anderen Urethrafistel, n.n.bez.	70.72.30↔	Verschluss einer kolovaginalen Fistel, laparoskopisch
58.43.10↔	Verschluss einer urethrovaginalen Fistel, offen chirurgisch (abdominal)	70.72.99↔	Verschluss einer kolovaginalen Fistel, sonstige
58.43.11↔	Verschluss einer urethrovaginalen Fistel, laparoskopisch	70.73.00↔	Verschluss einer rektovaginalen Fistel, n.n.bez.
58.43.12↔	Verschluss einer urethrovaginalen Fistel, vaginal	70.73.10↔	Verschluss einer rektovaginalen Fistel, offen chirurgisch (abdominal)
58.43.20↔	Verschluss einer urethrokutanen Fistel	70.73.20↔	Verschluss einer rektovaginalen Fistel, vaginal
58.43.30↔	Verschluss einer urethrorektalen Fistel	70.73.30↔	Verschluss einer rektovaginalen Fistel, laparoskopisch
58.43.99↔	Verschluss einer anderen Urethrafistel, sonstige	70.73.99↔	Verschluss einer rektovaginalen Fistel, sonstige
58.93.11↔	Implantation eines künstlichen Harnblasensphinkters	70.77↔	Suspension und Fixation der Vagina
58.94.00↔	Adjustierbare Harninkontinenztherapie, n.n.bez.	70.78↔	Suspension und Fixation der Vagina mit Transplantat oder Prothese
58.94.11↔	Implantation eines Systems zur adjustierbaren Harninkontinenztherapie	70.79.00↔	Sonstige plastische Rekonstruktion an der Vagina, n.n.bez.
58.94.21↔	Entfernen eines Systems zur adjustierbaren Harninkontinenztherapie	70.79.10↔	Sonstige vaginale Kolporrhaphie mit Beckenbodenplastik
58.94.31↔	Revision ohne Ersatz eines Systems zur adjustierbaren Harninkontinenztherapie	70.79.99↔	Sonstige plastische Rekonstruktion an der Vagina, sonstige
58.94.99↔	Adjustierbare Harninkontinenztherapie, sonstige	70.92.00↔	Sonstige Operationen am Douglasraum, n.n.bez.
59.6↔	Paraurethrale Suspension	70.92.10↔	Enteroelytrozelenplastik
59.71↔	Levatorplastik zur urethrovesikalen Suspension	70.92.99↔	Sonstige Operationen am Douglasraum, sonstige
69.21↔	Operation mit Interposition	70.93↔	Sonstige Operationen am Douglasraum mit Transplantat oder Prothese
69.22↔	Sonstige uterine Suspensionsoperation	71.61↔	Partielle Vulvektomie
70.4x.00↔	Obliteration und totale Exstirpation der Vagina, n.n.bez.	71.62↔	Totale Vulvektomie
70.4x.10↔	Kolpektomie, subtotal	71.73↔	Konstruktion des Introitus vaginae
		71.79↔	Sonstige plastische Rekonstruktion an Vulva und Perineum

ADRG N07**Andere Eingriffe an Uterus und Adnexen ausser bei bösartiger Neubildung, mit komplexer Diagnose**

Hauptdiagnose in Tabelle N07-1 und Prozedur in Tabelle N07-2

DRG N07Z**Andere Eingriffe an Uterus und Adnexen ausser bei bösartiger Neubildung, mit komplexer Diagnose****Hauptdiagnose N07-1**

N70.0	Akute Salpingitis u Oophoritis	N73.5	Pelveoperitonitis Frau, nnbez
N70.1	Chronische Salpingitis u Oophoritis	N73.6	Peritoneale Adhäsionen im weiblichen Becken
N70.9	Salpingitis u Oophoritis, nnbez	N73.8	Sonst nbez entzündliche KH im weiblichen Becken
N71.0	Akute entz KH Uterus, ausgenommen Zervix	N73.9	Entz Krankheit im weiblichen Becken, nnbez
N71.1	Chron entz KH Uterus, ausgenommen Zervix	N80.0	Endometriose Uterus
N71.9	Entz KH Uterus, ausgenommen Zervix, nnbez	N80.1	Endometriose Ovar
N73.0	Akute Parametritis u Entz Beckenbindegewebe	N80.2	Endometriose Tuba uterina
N73.1	Chron Parametritis u Entz Beckenbindegewebe	N80.3	Endometriose Beckenperitoneum
N73.2	Nnbez Parametritis u Entz Beckenbindegewebe	N80.4	Endometriose Septum rectovaginale u Vagina
N73.3	Akute Pelveoperitonitis Frau	N80.8	Sonstige Endometriose
N73.4	Chronische Pelveoperitonitis Frau	N80.9	Endometriose, nnbez

Prozedur N07-2

54.23↔	Biopsie am Peritoneum	66.72↔	Salpingoovariostomie
59.91↔	Exzision am perirenal oder perivesikalen Gewebe	66.79.00↔	Sonstige plastische Rekonstruktion an der Tuba uterina, n.n. bez.
59.92↔	Sonstige Operationen am perirenal oder perivesikalen Gewebe	66.79.10↔	Sonstige plastische Rekonstruktion an der Tuba uterina, offen chirurgisch (abdominal)
65.01↔	Laparoskopische Ovariectomie	66.79.20↔	Sonstige plastische Rekonstruktion an der Tuba uterina, vaginal
65.09↔	Sonstige Ovariectomie	66.79.21↔	Sonstige plastische Rekonstruktion an der Tuba uterina, vaginal, laparoskopisch assistiert
65.11↔	Aspirationsbiopsie am Ovar	66.79.30↔	Sonstige plastische Rekonstruktion an der Tuba uterina, laparoskopisch
65.12↔	Sonstige Biopsie am Ovar	66.79.99↔	Sonstige plastische Rekonstruktion an der Tuba uterina, sonstige
65.13↔	Laparoskopische Biopsie am Ovar	66.93↔	Implantation oder Ersetzen einer Tuba uterina-Prothese
65.14↔	Sonstige laparoskopische diagnostische Massnahmen am Ovar	66.94↔	Entfernen einer Tuba uterina-Prothese
65.21↔	Marsupialisation einer ovariellen Zyste	66.95↔	Insufflation einer therapeutischen Substanz in die Tubae uterinae
65.22↔	Keilresektion am Ovar	66.96↔	Dilatation einer Tuba uterina
65.23↔	Laparoskopische Marsupialisation einer ovariellen Zyste	66.97↔	Fimbrienimplantation in die Uteruswand
65.24↔	Laparoskopische Keilresektion am Ovar	66.99↔	Sonstige Operation an einer Tuba uterina
65.25↔	Sonstige laparoskopische lokale Exzision oder Destruktion am Ovar	66.a0↔	Destruktion und Verschluss der Tubae uterinae, n.n.bez.
65.29↔	Sonstige lokale Exzision oder Destruktion am Ovar	66.a1↔	Destruktion und Verschluss der Tubae uterinae, offen chirurgisch
65.32↔	Ovarektomie, offen chirurgisch	66.a2↔	Destruktion und Verschluss der Tubae uterinae, laparoskopisch
65.33↔	Ovarektomie, vaginal	66.a3↔	Destruktion und Verschluss der Tubae uterinae, vaginal
65.71↔	Sonstige einfache Naht am Ovar	66.a4↔	Destruktion und Verschluss der Tubae uterinae, vaginal-laparoskopisch assistiert
65.72↔	Sonstige Reimplantation eines Ovars	66.a9↔	Destruktion und Verschluss der Tubae uterinae, sonstige
65.73↔	Sonstige Salpingoovarioplastik	66.b0↔	Exzision und Destruktion von Gewebe oder Läsion an der Tuba uterina, n.n.bez.
65.74↔	Laparoskopische einfache Naht am Ovar	66.b1↔	Exzision und Destruktion von Gewebe oder Läsion an der Tuba uterina, offen chirurgisch
65.75↔	Laparoskopische Reimplantation eines Ovars	66.b2↔	Exzision und Destruktion von Gewebe oder Läsion an der Tuba uterina, vaginal
65.76↔	Laparoskopische Salpingoovarioplastik	66.b3↔	Exzision und Destruktion von Gewebe oder Läsion an der Tuba uterina, vaginal-laparoskopisch assistiert
65.79↔	Sonstige plastische Rekonstruktion am Ovar	66.b4↔	Exzision und Destruktion von Gewebe oder Läsion an der Tuba uterina, laparoskopisch
65.81.00↔	Laparoskopische Lösung von Adhäsionen an Ovar und Tuba uterina, n.n.bez.	66.b9↔	Exzision und Destruktion einer Läsion einer Tuba uterina, sonstige
65.81.10↔	Laparoskopische Lösung von Adhäsionen an Ovar und Tuba uterina am Peritoneum des weiblichen Beckens	68.0↔	Hysterotomie
65.81.99↔	Laparoskopische Lösung von Adhäsionen an Ovar und Tuba uterina, sonstige	68.13↔	Offene Biopsie am Uterus
65.89.00↔	Sonstige Lösung von Adhäsionen von Ovar und Tuba uterina, n.n.bez.	68.14↔	Offene Biopsie an den uterinen Ligamenten
65.89.10↔	Sonstige Lösung von Adhäsionen von Ovar und Tuba uterina, offen chirurgisch	68.15↔	Geschlossene Biopsie an den uterinen Ligamenten
65.89.11↔	Sonstige Lösung von Adhäsionen von Ovar und Tuba uterina, mit mikrochirurgischer Versorgung	68.16↔	Geschlossene Biopsie am Uterus
65.89.12↔	Sonstige Lösung von Adhäsionen von Ovar und Tuba uterina am Peritoneum des weiblichen Beckens, offen chirurgisch	69.23↔	Plastische Rekonstruktion bei chronischer Inversio uteri mit vaginalem Zugang
65.89.13↔	Sonstige Lösung von Adhäsionen von Ovar und Tuba uterina am Peritoneum des weiblichen Beckens, mit mikrochirurgischer Versorgung	69.29↔	Sonstige plastische Rekonstruktion an Uterus und uterinem Halteapparat
65.89.99↔	Sonstige Lösung von Adhäsionen von Ovar und Tuba uterina, sonstige	69.3↔	Parazervikale Uterusdenervation
65.92↔	Ovar-Transplantation	69.41↔	Naht eines Risses am Uterus
65.93↔	Manuelle Ruptur einer ovariellen Zyste	69.42↔	Verschluss einer Uterusfistel
65.94↔	Denervation am Ovar	69.49.00↔	Sonstige plastische Rekonstruktion am Uterus und Metroplastik, n.n.bez.
65.95↔	Lösung einer Torsion am Ovar	69.49.10↔	Sonstige plastische Rekonstruktion am Uterus und Metroplastik, offen chirurgisch (abdominal)
65.99↔	Sonstige Operationen am Ovar	69.49.20↔	Sonstige plastische Rekonstruktion am Uterus und Metroplastik, vaginal
66.00↔	Salpingotomie, n.n.bez.	69.49.21↔	Sonstige plastische Rekonstruktion am Uterus und Metroplastik, vaginal, laparoskopisch assistiert
66.03↔	Salpingotomie, offen chirurgisch	69.49.30↔	Sonstige plastische Rekonstruktion am Uterus und Metroplastik, laparoskopisch
66.04↔	Salpingotomie, laparoskopisch	69.49.99↔	Sonstige plastische Rekonstruktion am Uterus und Metroplastik, sonstige
66.05↔	Salpingotomie, vaginal	69.91↔	Einsetzen einer therapeutischen Uteruseinlage
66.06↔	Salpingotomie, vaginal-laparoskopisch assistiert	69.93↔	Einsetzen von Laminarien
66.09↔	Salpingotomie, sonstige	69.98↔	Sonstige Operationen am uterinen Halteapparat
66.11.21↔	Biopsie an den Tubae uterinae, offen chirurgisch	69.99↔	Sonstige Operationen an Zervix und Uterus
66.11.31↔	Biopsie an den Tubae uterinae, laparoskopisch	70.23↔	Biopsie am Douglasraum
66.40↔	Salpingektomie, n.n.bez.	75.50↔	Naht eines frischen geburtsbedingten Uterusrisses, n.n.bez.
66.41.11↔	Totale Salpingektomie, offen chirurgisch	75.52↔	Naht eines frischen geburtsbedingten Risses des Corpus uteri
66.41.21↔	Totale Salpingektomie, laparoskopisch		
66.41.31↔	Totale Salpingektomie, vaginal		
66.41.41↔	Totale Salpingektomie, vaginal-laparoskopisch assistiert		
66.42.11↔	Partielle Salpingektomie, offen chirurgisch		
66.42.21↔	Partielle Salpingektomie, laparoskopisch		
66.42.31↔	Partielle Salpingektomie, vaginal		
66.42.41↔	Partielle Salpingektomie, vaginal-laparoskopisch assistiert		
66.49↔	Salpingektomie, sonstige		
66.71↔	Einfache Naht an einer Tuba uterina		

ADRG N08**Endoskopische Eingriffe an den weiblichen Geschlechtsorganen**

Prozedur in Tabelle N08-1

DRG N08Z**Endoskopische Eingriffe an den weiblichen Geschlechtsorganen****Prozedur N08-1**

47.01↔	Laparoskopische Appendektomie	56.74.20↔	Ureterozystoneostomie, mit Uretermodellage
47.11↔	Laparoskopische inzidente Appendektomie	56.74.99↔	Ureterozystoneostomie, sonstige
48.74↔	Rektorektostomie	56.83↔	Verschluss einer Ureterostomie
54.51↔	Laparoskopische Lösung von peritonealen Adhäsionen	57.58↔	Laparoskopische Exzision oder Destruktion von anderer Läsion oder Gewebe an der Harnblase
56.41.00↔	Partielle Ureterektomie, n.n.bez.	57.59.00↔	Offene Exzision oder Destruktion von anderer Läsion oder Gewebe an der Harnblase, n.n.bez.
56.41.10↔	Partielle Ureterektomie, Resektion des Ureterostiums, perkutan-transvesikal	57.59.10↔	Offene Exzision oder Destruktion von anderer Läsion oder Gewebe an der Harnblase, Exzision, offen chirurgisch
56.41.11↔	Partielle Ureterektomie, Resektion des Ureterostiums, transurethral	57.59.20↔	Offene Exzision oder Destruktion von anderer Läsion oder Gewebe an der Harnblase, Myektomie
56.41.12↔	Partielle Ureterektomie, Resektion des Ureterostiums, offen chirurgisch	57.59.99↔	Offene Exzision oder Destruktion von anderer Läsion oder Gewebe an der Harnblase, sonstige
56.41.20↔	Partielle Ureterektomie, offen chirurgisch	57.6x.00↔	Partielle Zystektomie, n.n.bez.
56.41.21↔	Partielle Ureterektomie, laparoskopisch	57.6x.10↔	Partielle Zystektomie, ohne Ureterneointplantation, offen chirurgisch
56.41.30↔	Partielle Ureterektomie, Resektion eines Ureterstumpfes	57.6x.11↔	Partielle Zystektomie, ohne Ureterneointplantation, laparoskopisch
56.41.40↔	Resektion einer Ureterozele, transurethral	57.6x.12↔	Partielle Zystektomie, mit einseitiger oder beidseitiger Ureterneointplantation, offen chirurgisch
56.41.41↔	Resektion einer Ureterozele, offen chirurgisch	57.6x.13↔	Partielle Zystektomie, mit einseitiger oder beidseitiger Ureterneointplantation, laparoskopisch
56.41.49↔	Resektion einer Ureterozele, sonstiger Zugang	57.6x.20↔	Partielle Zystektomie, Supratrigonale oder subtotale Resektion, ohne Ureterneointplantation, offen chirurgisch
56.41.99↔	Partielle Ureterektomie, sonstige	57.6x.21↔	Partielle Zystektomie, Supratrigonale oder subtotale Resektion, ohne Ureterneointplantation, laparoskopisch
56.51.00↔	Aufbau einer kutanen Ureteroileostomie, n.n.bez.	57.6x.22↔	Partielle Zystektomie, Supratrigonale oder subtotale Resektion mit einseitiger oder beidseitiger Ureterneointplantation, offen chirurgisch
56.51.10↔	Aufbau einer kutanen Ureteroileostomie, Ureteroileokutaneostomie [Ileum-Conduit] oder Ureterokolokutaneostomie [Kolon-/Sigma-Conduit], offen chirurgisch	57.6x.23↔	Partielle Zystektomie, Supratrigonale oder subtotale Resektion mit einseitiger oder beidseitiger Ureterneointplantation, laparoskopisch
56.51.11↔	Aufbau einer kutanen Ureteroileostomie, Ureteroileokutaneostomie [Ileum-Conduit] oder Ureterokolokutaneostomie [Kolon-/Sigma-Conduit], laparoskopisch	57.6x.99↔	Partielle Zystektomie, sonstige
56.51.12↔	Aufbau einer kutanen Ureteroileostomie, mit Darminterponat [Conduit] (nicht kontinentes Stoma), sonstiger Zugang	58.5x.00↔	Lösung einer Urethrastraktur, n.n.bez.
56.51.20↔	Aufbau einer kutanen Ureteroileostomie, Umwandlung einer anderen suprapubesikalen Harnableitung in eine kutane Ureteroileostomie	58.5x.10↔	Lösung einer Urethrastraktur, Transurethrale Inzision des Sphincter urethrae externus
56.51.30↔	Aufbau einer kutanen Ureteroileostomie, mit Darmreservoir (kontinentes Stoma)	58.5x.20↔	Lösung einer Urethrastraktur, Urethrotomia interna
56.51.99↔	Aufbau einer kutanen Ureteroileostomie, sonstige	58.5x.99↔	Lösung einer Urethrastraktur, sonstige
56.61.00↔	Aufbau einer anderen kutanen Ureterostomie, n.n.bez.	66.a0↔	Destruktion und Verschluss der Tubae uterinae, n.n.bez.
56.61.10↔	Aufbau einer anderen kutanen Ureterostomie, Ureterokutaneostomie und Transureterokutaneostomie, laparoskopisch	66.a1↔	Destruktion und Verschluss der Tubae uterinae, offen chirurgisch
56.61.20↔	Aufbau einer anderen kutanen Ureterostomie, Umwandlung einer anderen suprapubesikalen Harnableitung in eine kutane Ureterostomie	66.a2↔	Destruktion und Verschluss der Tubae uterinae, laparoskopisch
56.61.99↔	Aufbau einer anderen kutanen Ureterostomie, sonstige	66.a3↔	Destruktion und Verschluss der Tubae uterinae, vaginal
56.71.00↔	Harnableitung in den Darm, n.n.bez.	66.a4↔	Destruktion und Verschluss der Tubae uterinae, vaginal-laparoskopisch assistiert
56.71.10↔	Ureterosigmoideostomie mit Reservoirbildung, offen chirurgisch	66.a9↔	Destruktion und Verschluss der Tubae uterinae, sonstige
56.71.11↔	Ureterosigmoideostomie mit Reservoirbildung, laparoskopisch	70.32.00↔	Lokale Exzision oder Destruktion von Läsion oder Gewebe im Douglasraum, n.n.bez.
56.71.20↔	Umwandlung einer anderen suprapubesikalen Harnableitung in eine Harnableitung in den Darm	70.32.10↔	Lokale Exzision von Läsion oder Gewebe im Douglasraum
56.71.99↔	Harnableitung in den Darm, sonstige	70.32.11↔	Lokale Destruktion von Läsion oder Gewebe im Douglasraum
56.74.00↔	Ureterozystoneostomie, n.n.bez.	70.32.99↔	Lokale Exzision oder Destruktion von Läsion oder Gewebe im Douglasraum, sonstige
56.74.10↔	Ureterozystoneostomie, Isolierte Antirefluxplastik (z.B. nach Lich-Gregoir), offen chirurgisch		
56.74.11↔	Ureterozystoneostomie, isolierte Antirefluxplastik (z.B. nach Lich-Gregoir), laparoskopisch		

ADRG N09**Andere Eingriffe an Vagina, Zervix und Vulva oder in der Leisten- und Genitalregion oder Brachytherapie bei Krankheiten und Störungen der weiblichen Geschlechtsorgane ohne äusserst schwere CC**

Mindestens eine Prozedur in Tabelle N09-1

DRG N09Z**Andere Eingriffe an Vagina, Zervix und Vulva oder in der Leisten- und Genitalregion oder Brachytherapie bei Krankheiten und Störungen der weiblichen Geschlechtsorgane ohne äusserst schwere CC****Prozedur N09-1**

66.b0↔	Exzision und Destruktion von Gewebe oder Läsion an der Tuba uterina, n.n.bez.	86.71↔	Herauspräparieren und Vorbereiten von gestielten oder freien Lappen
66.b1↔	Exzision und Destruktion von Gewebe oder Läsion an der Tuba uterina, offen chirurgisch	86.72↔	Verschiebung eines gestielten Lappens
66.b2↔	Exzision und Destruktion von Gewebe oder Läsion an der Tuba uterina, vaginal	86.74.27↔	Kleinflächige Verschiebe-Rotationsplastik an der Leisten- und Genitalregion
66.b3↔	Exzision und Destruktion von Gewebe oder Läsion an der Tuba uterina, vaginal-laparoskopisch assistiert	86.74.28↔	Kleinflächige Verschiebe-Rotationsplastik am Gesäss
66.b4↔	Exzision und Destruktion von Gewebe oder Läsion an der Tuba uterina, laparoskopisch	86.74.36↔	Kleinflächige Transpositionsplastik an der Leisten- und Genitalregion
66.b9↔	Exzision und Destruktion einer Läsion einer Tuba uterina, sonstige	86.74.37↔	Kleinflächige Transpositionsplastik am Gesäss
67.2↔	Konisation der Zervix	86.74.46↔	Kleinflächige Insellappenplastik an der Leisten- und Genitalregion
67.31↔	Marsupialisation einer Zervixzyste	86.74.47↔	Kleinflächige Insellappenplastik am Gesäss
67.32↔	Destruktion einer Läsion an der Zervix durch Kauterisation	86.76.16↔	Grossflächige Dehnungsplastik an der Leisten- und Genitalregion
67.34↔	Destruktion von Läsion oder Gewebe an der Zervix durch Elektrokoagulation	86.76.17↔	Grossflächige Dehnungsplastik am Gesäss
67.35↔	Destruktion von Läsion oder Gewebe an der Zervix durch Laserkoagulation	86.76.26↔	Grossflächige Verschiebe-Rotationsplastik an der Leisten- und Genitalregion
67.39↔	Sonstige Exzision oder Destruktion von Läsion oder Gewebe an der Zervix	86.76.27↔	Grossflächige Verschiebe-Rotationsplastik am Gesäss
68.21.10↔	Durchtrennung von endometrialen Synechien, n.n.bez.	86.76.36↔	Grossflächige Transpositionsplastik an der Leisten- und Genitalregion
68.21.11↔	Durchtrennung von endometrialen Synechien, hysteroskopisch	86.76.37↔	Grossflächige Transpositionsplastik am Gesäss
68.21.99↔	Durchtrennung von endometrialen Synechien, sonstige	86.76.46↔	Grossflächige Insellappenplastik an der Leisten- und Genitalregion
68.22.00↔	Inzision oder Exzision eines kongenitalen uterinen Septums, n.n.bez.	86.76.47↔	Grossflächige Insellappenplastik am Gesäss
68.22.10↔	Inzision oder Exzision eines kongenitalen uterinen Septums, vaginal	86.76.56↔	Grossflächige Z-Plastik an der Leisten- und Genitalregion
68.22.11↔	Inzision oder Exzision eines kongenitalen uterinen Septums, hysteroskopisch, ohne Kontrolle	86.76.57↔	Grossflächige Z-Plastik am Gesäss
68.22.12↔	Inzision oder Exzision eines kongenitalen uterinen Septums, hysteroskopisch, laparoskopisch assistiert	86.77.16↔	Sonstige lokale Lappenplastik an der Leisten- und Genitalregion
68.22.13↔	Inzision oder Exzision eines kongenitalen uterinen Septums, hysteroskopisch, sonographisch assistiert	86.77.17↔	Sonstige lokale Lappenplastik am Gesäss
68.22.99↔	Inzision oder Exzision eines kongenitalen uterinen Septums, sonstige	86.78.16↔	Anbringen von freiem Lappen mit mikrovasculärer Anastomosierung an der Leisten- und Genitalregion
70.11↔	Hymenotomie	86.78.17↔	Anbringen von freiem Lappen mit mikrovasculärer Anastomosierung am Gesäss
70.24.00↔	Biopsie an der Vagina, n.n.bez.	86.78.26↔	Anbringen von gestieltem regionalem Lappen oder gestieltem Fernlappen an der Leisten- und Genitalregion
70.24.20↔	Biopsie an der Vagina, durch Inzision	86.78.27↔	Anbringen von gestieltem regionalem Lappen oder gestieltem Fernlappen am Gesäss
70.24.99↔	Biopsie an der Vagina, sonstige	86.78.46↔	Anbringen von sonstigem gestielten oder freien Lappen an der Leisten- und Genitalregion
71.01↔	Lösung von Adhäsionen an der Vulva	86.78.47↔	Anbringen von sonstigem gestielten oder freien Lappen am Gesäss
71.09↔	Sonstige Inzision an Vulva und Perineum	92.27.00↔	Implantation oder Einsetzen radioaktiver Elemente (Brachytherapie mit umschlossenen Radionukliden), Körperoberfläche, sonstiger oder n.n.bez. Applikationsort
71.24↔	Exzision oder andere Destruktion einer Bartholin-Drüse (Zyste)	92.27.10↔	Implantation oder Einsetzen radioaktiver Elemente (Brachytherapie mit umschlossenen Radionukliden), weibliche Geschlechtsorgane, n.n.bez.
71.29↔	Sonstige Operationen an einer Bartholin-Drüse	92.27.11↔	Implantation oder Einsetzen radioaktiver Elemente (Brachytherapie mit umschlossenen Radionukliden), intrauterin
71.71↔	Naht einer Verletzung von Vulva oder Perineum	92.27.12↔	Implantation oder Einsetzen radioaktiver Elemente (Brachytherapie mit umschlossenen Radionukliden), intravaginal
71.72↔	Verschluss einer Fistel an Vulva oder Perineum	92.27.13↔	Implantation oder Einsetzen radioaktiver Elemente (Brachytherapie mit umschlossenen Radionukliden), intrauterin und intravaginal kombiniert
71.73↔	Konstruktion des Introitus vaginae	92.27.21↔	Implantation oder Einsetzen radioaktiver Elemente (Brachytherapie mit umschlossenen Radionukliden), Körperoberfläche
71.79↔	Sonstige plastische Rekonstruktion an Vulva und Perineum	92.27.22↔	Implantation oder Einsetzen radioaktiver Elemente (Brachytherapie mit umschlossenen Radionukliden), intrakavitär
86.63.16↔	Kleinflächiges Vollhauttransplantat an die Leisten- und Genitalregion		
86.63.17↔	Kleinflächiges Vollhauttransplantat an das Gesäss		
86.63.26↔	Grossflächiges Vollhauttransplantat an die Leisten- und Genitalregion		
86.63.27↔	Grossflächiges Vollhauttransplantat an das Gesäss		
86.69.17↔	Kleinflächige Spalthauttransplantation an die Leisten- und Genitalregion		
86.69.27↔	Grossflächige Spalthauttransplantation an der Leisten- und Genitalregion		
86.69.28↔	Grossflächige Spalthauttransplantation am Gesäss		

92.27.23↔	Implantation oder Einsetzen radioaktiver Elemente (Brachytherapie mit umschlossenen Radionukliden), intraluminal	92.29.11↔	Interstitielle Brachytherapie mit Implantation von entfernbaren Strahlern in einer Ebene, niedrige Dosisleistung
92.27.30↔	Implantation oder Einsetzen radioaktiver Elemente (Brachytherapie mit umschlossenen Radionukliden), Gefäss n.n.bez.	92.29.12↔	Interstitielle Brachytherapie mit Implantation von entfernbaren Strahlern in einer Ebene, gepulste Dosisleistung (Pulsed dose rate)
92.27.31↔	Implantation oder Einsetzen radioaktiver Elemente (Brachytherapie mit umschlossenen Radionukliden), Koronargefäss	92.29.13↔	Interstitielle Brachytherapie mit Implantation von entfernbaren Strahlern in einer Ebene, hohe Dosisleistung
92.27.39↔	Implantation oder Einsetzen radioaktiver Elemente (Brachytherapie mit umschlossenen Radionukliden), sonstiges Gefäss	92.29.19↔	Interstitielle Brachytherapie mit Implantation von entfernbaren Strahlern in einer Ebene, sonstige
92.27.40↔	Implantation oder Einsetzen radioaktiver Elemente (Brachytherapie mit umschlossenen Radionukliden), intraoperativ	92.29.21↔	Interstitielle Brachytherapie mit Volumenimplantation von entfernbaren Strahlern in mehreren Ebenen, niedrige Dosisleistung
92.27.70↔	Radioaktive Moulagen, n.n.bez.	92.29.22↔	Interstitielle Brachytherapie mit Volumenimplantation von entfernbaren Strahlern in mehreren Ebenen, gepulste Dosisleistung (Pulsed dose rate)
92.27.71↔	Radioaktive Moulagen, Konstruktion und Applikation von oberflächlichen radioaktiven Moulagen	92.29.23↔	Interstitielle Brachytherapie mit Volumenimplantation von entfernbaren Strahlern in mehreren Ebenen, hohe Dosisleistung
92.27.72↔	Radioaktive Moulagen, Konstruktion und Applikation von nicht auf der Körperoberfläche verwendeten Applikatoren	92.29.24↔	Brachytherapie mit Implantation von entfernbaren Strahlern in mehreren Ebenen, hohe Dosisleistung, intraoperativ
92.27.73↔	Radioaktive Moulagen, Konstruktion und Applikation von Augenapplikatoren	92.29.29↔	Interstitielle Brachytherapie mit Volumenimplantation von entfernbaren Strahlern in mehreren Ebenen, sonstige
92.27.79↔	Radioaktive Moulagen, sonstige	92.29.31↔	Interstitielle Brachytherapie mit Implantation von permanenten Strahlern, bis 10 Quellen
92.28.00↔	Injektion, Instillation oder orale Gabe von Radioisotopen, n.n.bez.	92.29.32↔	Interstitielle Brachytherapie mit Implantation von permanenten Strahlern, von 11 bis 15 Quellen
92.28.01↔	Instillation von offenen Radionukliden in Gelenke	92.29.33↔	Interstitielle Brachytherapie mit Implantation von permanenten Strahlern, von 16 bis 20 Quellen
92.28.02↔	Radiojodtherapie bis 1,2 GBq I-131, ohne Gabe von rekombinantem Thyreotropin (rh-TSH)	92.29.34↔	Interstitielle Brachytherapie mit Implantation von permanenten Strahlern, von 21 bis 25 Quellen
92.28.03↔	Radiojodtherapie bis 1,2 GBq I-131, mit Gabe von rekombinantem Thyreotropin (rh-TSH)	92.29.35↔	Interstitielle Brachytherapie mit Implantation von permanenten Strahlern, von 26 bis 30 Quellen
92.28.04↔	Radiojodtherapie über 1,2 bis unter 5 GBq I-131, ohne Gabe von rekombinantem Thyreotropin (rh-TSH)	92.29.36↔	Interstitielle Brachytherapie mit Implantation von permanenten Strahlern, von 31 bis 35 Quellen
92.28.05↔	Radiojodtherapie über 1,2 bis unter 5 GBq I-131, mit Gabe von rekombinantem Thyreotropin (rh-TSH)	92.29.37↔	Interstitielle Brachytherapie mit Implantation von permanenten Strahlern, von 36 bis 40 Quellen
92.28.06↔	Radiojodtherapie mit 5 und mehr GBq I-131, ohne Gabe von rekombinantem Thyreotropin (rh-TSH)	92.29.38↔	Interstitielle Brachytherapie mit Implantation von permanenten Strahlern, von 41 bis 45 Quellen
92.28.07↔	Radiojodtherapie mit 5 und mehr GBq I-131, mit Gabe von rekombinantem Thyreotropin (rh-TSH)	92.29.39↔	Interstitielle Brachytherapie mit Implantation von permanenten Strahlern, von 46 bis 50 Quellen
92.28.11↔	Therapie mit offenen Radionukliden bei Knochenmetastasen	92.29.3a↔	Interstitielle Brachytherapie mit Implantation von permanenten Strahlern, von 51 bis 55 Quellen
92.28.13↔	Radiorezeptortherapie mit DOTA-konjugierten Somatostatin-Analoga	92.29.3b↔	Interstitielle Brachytherapie mit Implantation von permanenten Strahlern, von 56 bis 60 Quellen
92.28.20↔	Radioimmuntherapie mit 90Y-Ibritumomab-Tiuxetan, parenteral	92.29.3c↔	Interstitielle Brachytherapie mit Implantation von permanenten Strahlern, von 61 bis 65 Quellen
92.28.21↔	Gabe von Jod-131-MIBG (Metajodbenzylguanidin) parenteral	92.29.3d↔	Interstitielle Brachytherapie mit Implantation von permanenten Strahlern, von 66 bis 70 Quellen
92.28.22↔	Radioimmuntherapie mit Iod 131 [I-131] tositumomab, parenteral	92.29.3e↔	Interstitielle Brachytherapie mit Implantation von permanenten Strahlern, von 71 und mehr Quellen
92.28.23↔	Radioimmuntherapie mit sonstigen Antikörpern, parenteral	92.29.40↔	Brachytherapie mit Oberflächenapplikatoren, n.n.bez.
92.28.31↔	Selektive intravaskuläre Radiochemoembolisation mit I-131-Lipiodol	92.29.49↔	Brachytherapie mit Oberflächenapplikatoren, sonstige
92.28.32↔	Selektive intravaskuläre Radionuklidtherapie (SIRT) durch Embolisation von Yttrium-90-markierten Mikrosphären	92.29.51↔	Entfernung von umschlossenen Radionukliden oder inaktiven Applikatoren unter Anästhesie
92.28.33↔	Endovaskuläre Brachytherapie mit Rhenium-188		
92.28.99↔	Injektion, Instillation oder orale Gabe von Radioisotopen, sonstige		
92.29.00↔	Brachytherapie mit umschlossenen Radionukliden, n.n. bez.		
92.29.09↔	Brachytherapie mit umschlossenen Radionukliden, sonstige		

ADRG N10**Diagnostische Kürettage, Hysteroskopie, Sterilisation, Pertubation**

Prozedur in Tabelle N10-1 oder Prozedur in Tabelle N10-2 und nur OR-Prozeduren aus Tabelle N10-2

DRG N10Z**Diagnostische Kürettage, Hysteroskopie, Sterilisation, Pertubation****Prozedur N10-1**

68.12.00↔	Diagnostische Endoskopie an Uterus und uterinem Halteapparat, n.n.bez.	68.12.12↔	Diagnostische Hysterosalpingoskopie
68.12.10↔	Hysteroskopie, n.n.bez.	68.12.19↔	Hysteroskopie, sonstige
68.12.11↔	Diagnostische Hysteroskopie	68.12.99↔	Diagnostische Endoskopie an Uterus und uterinem Halteapparat, sonstige

Prozedur N10-2

66.8↔	Insufflation einer Tuba uterina	66.a9↔	Destruktion und Verschluss der Tubae uterinae, sonstige
66.a0↔	Destruktion und Verschluss der Tubae uterinae, n.n.bez.	68.23↔	Endometrium-Abtragung
66.a1↔	Destruktion und Verschluss der Tubae uterinae, offen chirurgisch	69.09↔	Sonstige Dilatation und Curettage
66.a2↔	Destruktion und Verschluss der Tubae uterinae, laparoskopisch	69.59↔	Sonstige Aspirationscurettage am Uterus
66.a3↔	Destruktion und Verschluss der Tubae uterinae, vaginal	69.6↔	Chirurgische Massnahmen zur Provokation oder Regulation der Menstruation
66.a4↔	Destruktion und Verschluss der Tubae uterinae, vaginal-laparoskopisch assistiert		

ADRG N11**Andere OR-Prozeduren an den weiblichen Geschlechtsorganen**

Mindestens eine Prozedur in Tabelle N11-1 oder Prozedur in Tabelle N11-2

DRG N11A**Andere OR-Prozeduren an den weiblichen Geschlechtsorganen mit bestimmtem Eingriff oder äusserst schweren CC**

Prozedur in Tabelle N11-3 oder PCCL > 3

DRG N11B**Andere OR-Prozeduren an den weiblichen Geschlechtsorganen****Prozedur N11-1**

03.93.10↔	Implantation oder Ersetzen der Elektrode(n) eines temporären epiduralen Neurostimulators, Einzelelektrodensystems, Teststimulation	05.23↔	Lumbale Sympathektomie
03.93.11↔	Implantation oder Ersetzen der Elektrode(n) eines temporären epiduralen Neurostimulators, Mehrelektrodensystems, Teststimulation	05.24↔	Präsakrale Sympathektomie
03.93.20↔	Implantation oder Ersetzen der Elektrode(n) eines permanenten epiduralen Neurostimulators, Einzelelektrodensystems, Dauerstimulation, perkutan	34.03↔	Wiedereröffnung einer Thorakotomie
03.93.21↔	Implantation oder Ersetzen der Elektrode(n) eines permanenten epiduralen Neurostimulators, Mehrelektrodensystems, Dauerstimulation, perkutan	34.06↔	Thorakoskopische Drainage der Pleurahöhle
03.93.22↔	Implantation oder Ersetzen der Elektrode(n) eines permanenten epiduralen Neurostimulators, Einzelelektrodensystems, Dauerstimulation, offen chirurgisch	34.21.00↔	Transpleurale Thorakoskopie, n.n.bez.
03.93.23↔	Implantation oder Ersetzen der Elektrode(n) eines permanenten epiduralen Neurostimulators, Mehrelektrodensystems, Dauerstimulation, offen chirurgisch	34.21.10↔	Transpleurale Thorakoskopie, Ersteingriff
03.93.30↔	Implantation oder Ersetzen einer subduralen Elektrode zur Vorderwurzelstimulation	34.21.20↔	Transpleurale Thorakoskopie, Reeingriff
03.93.99↔	Implantation oder Ersetzen der Elektrode(n) eines spinalen Neurostimulators, sonstige	34.21.99↔	Transpleurale Thorakoskopie, sonstige
04.92.00↔	Implantation oder Ersetzen der Elektrode(n) eines peripheren Neurostimulators, n.n.bez.	40.11.10↔	Offene (Inzisions-) Biopsie eines mediastinalen, paraaortalen, iliakalen oder pelvinalen Lymphknotens
04.92.10↔	Implantation oder Ersetzen der Elektrode(n) eines temporären peripheren Neurostimulators, Einzelelektrodensystems, Teststimulation	40.11.11↔	Offene (Inzisions-) Biopsie eines zervikalen, supraclaviculären, axillären oder inguinalen Lymphknotens
04.92.11↔	Implantation oder Ersetzen der Elektrode(n) eines temporären peripheren Neurostimulators, Mehrelektrodensystems, Teststimulation	40.22.00↔	Exzision eines mamma-internalen Lymphknotens, n.n.bez.
04.92.20↔	Implantation oder Ersetzen der Elektrode(n) eines permanenten peripheren Neurostimulators, Stabelektrode, Einzelelektrodensystems, perkutan	40.22.10↔	Exzision eines mamma-internalen Lymphknotens, thorakoskopisch
04.92.21↔	Implantation oder Ersetzen der Elektrode(n) eines permanenten peripheren Neurostimulators, Stabelektrode, Mehrelektrodensystems, perkutan	40.22.20↔	Exzision eines mamma-internalen Lymphknotens, offen chirurgisch
04.92.30↔	Implantation oder Ersetzen der Elektrode(n) eines permanenten peripheren Neurostimulators, Plattenelektrode, Einzelelektrodensystems, offen chirurgisch	40.22.99↔	Exzision eines mamma-internalen Lymphknotens, sonstige
04.92.31↔	Implantation oder Ersetzen der Elektrode(n) eines permanenten peripheren Neurostimulators, Plattenelektrode, Mehrelektrodensystems, offen chirurgisch	40.24.00↔	Exzision eines inguinalen Lymphknotens, n.n.bez.
04.92.40↔	Implantation oder Ersetzen einer Vagusnervstimulationselektrode	40.24.10↔	Exzision eines inguinalen Lymphknotens, offen chirurgisch, ohne Markierung
04.92.99↔	Implantation oder Ersetzen der Elektrode(n) eines peripheren Neurostimulators, sonstige	40.24.11↔	Exzision eines inguinalen Lymphknotens, offen chirurgisch, mit Radionuklidmarkierung oder Farbstoffmarkierung (Sentinel-Lymphnodektomie)
		40.24.20↔	Exzision eines inguinalen Lymphknotens, laparoskopisch
		40.24.99↔	Exzision eines inguinalen Lymphknotens, sonstige
		40.29.10↔	Exzision eines mediastinalen Lymphknotens, n.n.bez.
		40.29.11↔	Exzision eines mediastinalen Lymphknotens, offen chirurgisch
		40.29.12↔	Exzision eines mediastinalen Lymphknotens, thorakoskopisch
		40.29.19↔	Exzision eines mediastinalen Lymphknotens, sonstige
		40.29.20↔	Exzision eines paraaortalen Lymphknotens
		40.29.30↔	Exzision eines iliakalen Lymphknotens
		40.29.70↔	Exzision eines Lymphangioms oder Hygroma cysticum
		40.29.80↔	Exzision mehrerer abdominaler Lymphknotenstationen (mit Leberbiopsie), n.n.bez.
		40.29.81↔	Exzision mehrerer abdominaler Lymphknotenstationen (mit Leberbiopsie), offen chirurgisch [Staging-Laparotomie]
		40.29.82↔	Exzision mehrerer abdominaler Lymphknotenstationen (mit Leberbiopsie), laparoskopisch [Staging-Laparoskopie]
		40.29.89↔	Exzision mehrerer abdominaler Lymphknotenstationen (mit Leberbiopsie), sonstige
		40.29.99↔	Einfache Exzision einer anderen lymphatischen Struktur, sonstige
		40.3x.10↔	Regionale Lymphadenektomie als selbständiger Eingriff, n.n.bez.

40.3x.11↔	Regionale Lymphadenektomie als selbständiger Eingriff, zervikal	54.62↔	Verzögerter Verschluss einer granulierenden Abdominalwunde
40.3x.12↔	Regionale Lymphadenektomie als selbständiger Eingriff, axillär	54.63.00↔	Sonstige Naht an der Bauchwand, n.n.bez.
40.3x.13↔	Regionale Lymphadenektomie als selbständiger Eingriff, paraaortal, pelvin, obturatorisch oder Iliakal	54.63.10↔	Sonstige Naht an der Bauchwand, Naht einer Verletzung an der Bauchwand
40.3x.14↔	Regionale Lymphadenektomie als selbständiger Eingriff, inguinal, offen chirurgisch	54.63.99↔	Sonstige Naht an der Bauchwand, sonstige
40.3x.15↔	Regionale Lymphadenektomie als selbständiger Eingriff, inguinale, laparoskopisch	54.92↔	Entfernen eines Fremdkörpers aus der Peritonealhöhle
40.3x.16↔	Regionale Lymphadenektomie als selbständiger Eingriff, mediastinal und peribronchial	54.99.00↔	Sonstige Operationen in der Abdominal-Region, n.n.bez.
40.3x.19↔	Regionale Lymphadenektomie als selbständiger Eingriff, sonstige	54.99.30↔	Sonstige Operationen in der Abdominal-Region, Resektion von Gewebe in der Bauchregion ohne sichere Organzuordnung
40.3x.21↔	Regionale Lymphadenektomie im Rahmen eines anderen Eingriffs, zervikal	54.99.31↔	Debulking über Laparotomie
40.3x.22↔	Regionale Lymphadenektomie im Rahmen eines anderen Eingriffs, axillär	54.99.40↔	Sonstige Operationen in der Abdominal-Region, Revision einer kutaneoperitonealen Fistel (Katheterverweilsystem)
40.3x.23↔	Regionale Lymphadenektomie im Rahmen eines anderen Eingriffs, paraaortal, pelvin oder Iliakal	54.99.41↔	Sonstige Operationen in der Abdominal-Region, Entfernung oder Verschluss einer kutaneoperitonealen Fistel (Katheterverweilsystem)
40.3x.24↔	Regionale Lymphadenektomie im Rahmen eines anderen Eingriffs, obturatorisch	54.99.50↔	Sonstige Operationen in der Abdominal-Region, Anlegen eines temporären Bauchwandverschlusses
40.3x.25↔	Regionale Lymphadenektomie im Rahmen eines anderen Eingriffs, inguinale	54.99.60↔	Sonstige Operationen in der Abdominal-Region, Lumbotomie
40.3x.26↔	Regionale Lymphadenektomie im Rahmen eines anderen Eingriffs, mediastinal und peribronchial	54.99.61↔	Sonstige Operationen in der Abdominal-Region, Relumbotomie
40.3x.29↔	Regionale Lymphadenektomie im Rahmen eines anderen Eingriffs, sonstige	54.99.81↔	Revision von Kathetern mit automatischer, programmierbarer und wiederaufladbarer Pumpe zur kontinuierlichen Aszitesdrainage
46.99.10↔	Dekompression des Darmes	54.99.82↔	Behebung einer mechanischen Obstruktion von Kathetern mit automatischer, programmierbarer und wiederaufladbarer Pumpe zur kontinuierlichen Aszitesdrainage
46.99.51↔	Einlegen oder Wechsel einer nicht selbstexpandierenden Prothese am Darm, offen chirurgisch	54.99.99↔	Sonstige Operationen in der Abdominal-Region, sonstige
46.99.52↔	Einlegen oder Wechsel einer nicht selbstexpandierenden Prothese am Darm, laparoskopisch	54.a0↔	Operationen im Retroperitonealraum, n.n.bez.
46.99.61↔	Einlegen oder Wechsel einer selbstexpandierenden Prothese am Darm, offen chirurgisch	54.a1↔	Exzision und Destruktion von retroperitoneal gelegenen Gewebe
46.99.62↔	Einlegen oder Wechsel einer selbstexpandierenden Prothese am Darm, laparoskopisch	54.a9↔	Operationen im Retroperitonealraum, sonstige
46.99.71↔	Entfernen einer Prothese am Darm, offen chirurgisch	56.41.00↔	Partielle Ureterektomie, n.n.bez.
46.99.72↔	Entfernen einer Prothese am Darm, laparoskopisch	56.41.10↔	Partielle Ureterektomie, Resektion des Ureterostiums, perkutan-transvesikal
46.99.80↔	Durchtrennung der Laddschen Bänder	56.41.11↔	Partielle Ureterektomie, Resektion des Ureterostiums, transurethral
46.99.91↔	Sonstige Operationen am Darm, offen chirurgisch	56.41.12↔	Partielle Ureterektomie, Resektion des Ureterostiums, offen chirurgisch
46.99.92↔	Sonstige Operationen am Darm, laparoskopisch	56.41.20↔	Partielle Ureterektomie, offen chirurgisch
46.99.93↔	Verschluss Mesolücke bei innerer Hernie, offen chirurgisch	56.41.21↔	Partielle Ureterektomie, laparoskopisch
46.99.94↔	Verschluss Mesolücke bei innerer Hernie, laparoskopisch	56.41.30↔	Partielle Ureterektomie, Resektion eines Ureterstumpfes
47.09↔	Sonstige Appendektomie	56.41.40↔	Resektion einer Ureterozele, transurethral
47.19↔	Sonstige inzidente Appendektomie	56.41.41↔	Resektion einer Ureterozele, offen chirurgisch
47.2↔	Drainage eines Appendixabszesses	56.41.49↔	Resektion einer Ureterozele, sonstiger Zugang
47.91↔	Appendikostomie	56.41.99↔	Partielle Ureterektomie, sonstige
47.92↔	Verschluss einer Appendixfistel	56.51.00↔	Aufbau einer kutanen Ureteroileostomie, n.n.bez.
47.99↔	Sonstige Operationen an der Appendix	56.51.10↔	Aufbau einer kutanen Ureteroileostomie, Ureteroileokutaneostomie [Ileum-Conduit] oder Ureterokolokutaneostomie [Kolon-/Sigma-Conduit], offen chirurgisch
50.12.00↔	Offene Biopsie an der Leber, n.n.bez.	56.51.11↔	Aufbau einer kutanen Ureteroileostomie, Ureteroileokutaneostomie [Ileum-Conduit] oder Ureterokolokutaneostomie [Kolon-/Sigma-Conduit], laparoskopisch
50.12.09↔	Offene Biopsie an der Leber, sonstige	56.51.12↔	Aufbau einer kutanen Ureteroileostomie, mit Darminterponat [Conduit] (nicht kontinentes Stoma), sonstiger Zugang
50.12.11↔	Biopsie an der Leber, durch Exzision, offen chirurgisch	56.51.20↔	Aufbau einer kutanen Ureteroileostomie, Umwandlung einer anderen supravesikalen Harnableitung in eine kutane Ureteroileostomie
50.12.12↔	Biopsie an der Leber, durch Nadelbiopsie, offen chirurgisch	56.51.30↔	Aufbau einer kutanen Ureteroileostomie, mit Darmreservoir (kontinentes Stoma)
50.14↔	Laparoskopische Leberbiopsie	56.51.99↔	Aufbau einer kutanen Ureteroileostomie, sonstige
54.11↔	Probelaparotomie	56.52.00↔	Revision einer kutanen Ureteroileostomie, n.n.bez.
54.12.00↔	Relaparotomie, n.n.bez.	56.52.10↔	Revision einer kutanen Ureteroileostomie, mit Darminterponat [Conduit]
54.12.10↔	Second-look-Laparotomie	56.52.20↔	Revision einer kutanen Ureteroileostomie, mit Darmreservoir (kontinentes Stoma)
54.12.11↔	Laparotomie zur Stillung einer postoperativen Blutung	56.52.99↔	Revision einer kutanen Ureteroileostomie, sonstige
54.12.99↔	Relaparotomie, sonstige	56.61.00↔	Aufbau einer anderen kutanen Ureterostomie, n.n.bez.
54.13↔	Laparotomie mit Drainage	56.61.10↔	Aufbau einer anderen kutanen Ureterostomie, Ureterokutaneostomie und Transureterokutaneostomie, laparoskopisch
54.19↔	Sonstige Laparotomie		
54.21.00↔	Laparoskopie, n.n.bez.		
54.21.10↔	Laparoskopie, Diagnostische Laparoskopie		
54.21.30↔	Laparoskopie, Laparoskopie mit Drainage		
54.21.99↔	Laparoskopie, sonstige		
54.4x.00↔	Exzision oder Destruktion von Peritonealgewebe, n.n.bez.		
54.4x.10↔	Exzision von Appendices epiploicae		
54.4x.11↔	Exzision von Mesenterium		
54.4x.12↔	Exzision von Omentum		
54.4x.99↔	Exzision oder Destruktion von Peritonealgewebe, sonstige		
54.51↔	Laparoskopische Lösung von peritonealen Adhäsionen		
54.59↔	Sonstige Lösung von peritonealen Adhäsionen		

56.61.20↔	Aufbau einer anderen kutanen Ureterostomie, Umwandlung einer anderen supravasikalen Harnableitung in eine kutane Ureterostomie	57.71.11↔	Radikale Zystektomie, ohne Urethrektomie, beim Mann, laparoskopisch
56.61.99↔	Aufbau einer anderen kutanen Ureterostomie, sonstige	57.71.20↔	Radikale Zystektomie, mit Urethrektomie, beim Mann, offen chirurgisch
56.62↔	Revision einer anderen kutanen Ureterostomie	57.71.21↔	Radikale Zystektomie, mit Urethrektomie, beim Mann, laparoskopisch
56.71.00↔	Harnableitung in den Darm, n.n.bez.	57.71.30↔	Radikale Zystektomie, ohne Urethrektomie, bei der Frau, offen chirurgisch
56.71.10↔	Ureterosigmoideostomie mit Reservoirbildung, offen chirurgisch	57.71.31↔	Radikale Zystektomie, ohne Urethrektomie, bei der Frau, laparoskopisch
56.71.11↔	Ureterosigmoideostomie mit Reservoirbildung, laparoskopisch	57.71.40↔	Radikale Zystektomie, mit Urethrektomie, bei der Frau, offen chirurgisch
56.71.20↔	Umwandlung einer anderen supravasikalen Harnableitung in eine Harnableitung in den Darm	57.71.41↔	Radikale Zystektomie, mit Urethrektomie, bei der Frau, laparoskopisch
56.71.99↔	Harnableitung in den Darm, sonstige	57.71.50↔	Radikale Zystektomie, Becken-Eviszeration (Exenteration) beim Mann, offen chirurgisch
56.72↔	Revision einer ureterointestinalen Anastomose	57.71.51↔	Radikale Zystektomie, Becken-Eviszeration (Exenteration) beim Mann, laparoskopisch
56.75↔	Transureteroureterostomie	57.71.99↔	Radikale Zystektomie, sonstige
56.83↔	Verschluss einer Ureterostomie	57.79.00↔	Sonstige totale Zystektomie, n.n.bez.
56.92↔	Implantation eines elektronischen Ureterstimulators	57.79.10↔	Sonstige totale Zystektomie, Einfache Zystektomie, beim Mann, offen chirurgisch
56.93↔	Ersetzen eines elektronischen Ureterstimulators	57.79.11↔	Sonstige totale Zystektomie, Einfache Zystektomie, beim Mann, laparoskopisch
56.94↔	Entfernen eines elektronischen Ureterstimulators	57.79.20↔	Sonstige totale Zystektomie, Einfache Zystektomie, bei der Frau, offen chirurgisch
56.99.00↔	Sonstige Operationen an einem Ureter, n.n.bez.	57.79.21↔	Sonstige totale Zystektomie, Einfache Zystektomie, bei der Frau, laparoskopisch
56.99.10↔	Freilegung des Ureters (zur Exploration)	57.79.99↔	Sonstige totale Zystektomie, sonstige
56.99.20↔	Revisionsoperation am Ureter, offen chirurgisch	57.81↔	Naht einer Harnblasenverletzung
56.99.21↔	Revisionsoperation am Ureter, sonstiger Zugang	57.82↔	Verschluss einer Zystostomie
56.99.30↔	Sonstige Operationen an einem Ureter, Injektion bei Ostiuminsuffizienz, transurethral	57.83↔	Verschluss einer vesikointestinalen Fistel
56.99.31↔	Sonstige Operationen an einem Ureter, Injektion bei Ostiuminsuffizienz, offen chirurgisch	57.84.00↔	Verschluss einer anderen Harnblasenfistel, n.n.bez.
56.99.32↔	Sonstige Operationen an einem Ureter, Injektion bei Ostiuminsuffizienz, sonstiger Zugang	57.84.10↔	Verschluss einer vesikovaginalen Fistel, offen chirurgisch (abdominal)
56.99.99↔	Sonstige Operationen an einem Ureter, sonstige	57.84.11↔	Verschluss einer vesikovaginalen Fistel, vaginal
57.34↔	Offene Biopsie der Harnblase	57.84.12↔	Verschluss einer vesikovaginalen Fistel, transvesikal
57.49.00↔	Sonstige transurethrale Exzision oder Destruktion von Läsion oder Gewebe der Harnblase, n.n.bez.	57.84.13↔	Verschluss einer vesikovaginalen Fistel, laparoskopisch
57.49.11↔	Sonstige transurethrale Destruktion von Läsion oder Gewebe der Harnblase	57.84.20↔	Verschluss einer vesikokutanen Fistel, offen chirurgisch
57.49.12↔	Sonstige transurethrale Resektion von Läsion oder Gewebe der Harnblase	57.84.21↔	Verschluss einer vesikokutanen Fistel, laparoskopisch
57.49.99↔	Sonstige transurethrale Exzision oder Destruktion von Läsion oder Gewebe der Harnblase, sonstige	57.84.99↔	Verschluss einer anderen Harnblasenfistel, sonstige
57.51↔	Exzision des Urachus	57.88↔	Sonstige Anastomose an der Harnblase
57.58↔	Laparoskopische Exzision oder Destruktion von anderer Läsion oder Gewebe an der Harnblase	57.89↔	Sonstige plastische Rekonstruktion an der Harnblase
57.59.00↔	Offene Exzision oder Destruktion von anderer Läsion oder Gewebe an der Harnblase, n.n.bez.	57.92↔	Dilatation am Harnblasenhals
57.59.10↔	Offene Exzision oder Destruktion von anderer Läsion oder Gewebe an der Harnblase, Exzision, offen chirurgisch	57.96↔	Implantation eines elektronischen Blasenstimulators
57.59.20↔	Offene Exzision oder Destruktion von anderer Läsion oder Gewebe an der Harnblase, Myektomie	57.97↔	Ersetzen eines elektronischen Blasenstimulators
57.59.99↔	Offene Exzision oder Destruktion von anderer Läsion oder Gewebe an der Harnblase, sonstige	57.98↔	Entfernen eines elektronischen Blasenstimulators
57.6x.00↔	Partielle Zystektomie, n.n.bez.	58.0↔	Urethrotomie
57.6x.10↔	Partielle Zystektomie, ohne Ureterneointplantation, offen chirurgisch	58.41↔	Naht einer Urethraverletzung
57.6x.11↔	Partielle Zystektomie, ohne Ureterneointplantation, laparoskopisch	58.42↔	Verschluss einer Urethrostomie
57.6x.12↔	Partielle Zystektomie, mit einseitiger oder beidseitiger Ureterneointplantation, offen chirurgisch	58.43.00↔	Verschluss einer anderen Urethrafistel, n.n.bez.
57.6x.13↔	Partielle Zystektomie, mit einseitiger oder beidseitiger Ureterneointplantation, laparoskopisch	58.43.10↔	Verschluss einer urethrovaginalen Fistel, offen chirurgisch (abdominal)
57.6x.20↔	Partielle Zystektomie, Supratrigonale oder subtotale Resektion, ohne Ureterneointplantation, offen chirurgisch	58.43.11↔	Verschluss einer urethrovaginalen Fistel, laparoskopisch
57.6x.21↔	Partielle Zystektomie, Supratrigonale oder subtotale Resektion, ohne Ureterneointplantation, laparoskopisch	58.43.12↔	Verschluss einer urethrovaginalen Fistel, vaginal
57.6x.22↔	Partielle Zystektomie, Supratrigonale oder subtotale Resektion mit einseitiger oder beidseitiger Ureterneointplantation, offen chirurgisch	58.43.20↔	Verschluss einer urethrokutanen Fistel
57.6x.23↔	Partielle Zystektomie, Supratrigonale oder subtotale Resektion mit einseitiger oder beidseitiger Ureterneointplantation, laparoskopisch	58.43.30↔	Verschluss einer urethrorektalen Fistel
57.6x.99↔	Partielle Zystektomie, sonstige	58.43.99↔	Verschluss einer anderen Urethrafistel, sonstige
57.71.00↔	Radikale Zystektomie, n.n.bez.	58.44↔	Reanastomose der Urethra
57.71.10↔	Radikale Zystektomie, ohne Urethrektomie, beim Mann, offen chirurgisch	58.45.00↔	Plastische Rekonstruktion bei Hypospadie oder Epispadie, n.n.bez.
		58.45.10↔	Plastische Rekonstruktion bei Hypospadie oder Epispadie, bei der Frau
		58.45.20↔	Plastische Rekonstruktion bei Hypospadie oder Epispadie, beim Mann, Schaftaufrichtung und Chordektomie
		58.45.21↔	Plastische Rekonstruktion bei Hypospadie oder Epispadie, beim Mann, sonstige Verfahren
		58.45.99↔	Plastische Rekonstruktion bei Hypospadie oder Epispadie, sonstige
		58.46.00↔	Sonstige Rekonstruktion der Urethra, n.n.bez.
		58.46.10↔	Rekonstruktion des distalen Teils der Urethra nach Verletzung

58.46.11↔	Rekonstruktion der Pars prostatica oder der Pars membranacea der Urethra nach Verletzung	83.02.12↔	Myotomie, Oberarm und Ellenbogen
58.46.99↔	Sonstige Rekonstruktion der Urethra, sonstige	83.02.13↔	Myotomie, Unterarm
58.47↔	Urethrale Meatoplastik	83.02.14↔	Myotomie, Brustwand, Bauch und Rücken
58.49.00↔	Sonstige plastische Rekonstruktion an der Urethra, n.n.bez.	83.02.15↔	Myotomie, Leisten- und Genitalregion und Gesäss
58.49.10↔	Einzeitige plastische Rekonstruktion der Urethra, mit Präputial- oder Penishaut	83.02.16↔	Myotomie, Untere Extremität
58.49.11↔	Einzeitige plastische Rekonstruktion der Urethra, mit Mund- oder Harnblasenschleimhaut, sonstige Rekonstruktion	83.02.19↔	Myotomie, Andere Lokalisation
58.49.20↔	Zweizeitige plastische Rekonstruktion der Urethra, erste Sitzung, mit Präputial- oder Penishaut	83.03.10↔	Bursotomie, Kopf und Hals
58.49.21↔	Zweizeitige plastische Rekonstruktion der Urethra, erste Sitzung, mit Mund- oder Harnblasenschleimhaut	83.03.11↔	Bursotomie, Schulter und Axilla
58.49.29↔	Sonstige plastische Rekonstruktion der Urethra, zweizeitig, erste Sitzung, sonstige Rekonstruktion	83.03.12↔	Bursotomie, Oberarm und Ellenbogen
58.49.30↔	Zweizeitige plastische Rekonstruktion der Urethra, zweite Sitzung, n.n.bez.	83.03.13↔	Bursotomie, Unterarm
58.49.31↔	Zweizeitige plastische Rekonstruktion der Urethra, zweite Sitzung, mit Präputial- oder Penishaut	83.03.14↔	Bursotomie, Brustwand, Bauch und Rücken
58.49.33↔	Zweizeitige plastische Rekonstruktion der Urethra, zweite Sitzung, mit Mund- oder Harnblasenschleimhaut	83.03.15↔	Bursotomie, Leisten- und Genitalregion und Gesäss
58.49.39↔	Zweizeitige plastische Rekonstruktion der Urethra, zweite Sitzung, sonstige	83.03.16↔	Bursotomie, Untere Extremität
58.49.40↔	Revision einer plastischen Rekonstruktion an der Urethra	83.03.19↔	Bursotomie, Andere Lokalisation
58.49.99↔	Sonstige plastische Rekonstruktion an der Urethra, sonstige	83.09.10↔	Fremdkörperentfernung aus Muskel, Sehne oder Faszie, Kopf und Hals
58.5x.00↔	Lösung einer Urethrastriktur, n.n.bez.	83.09.11↔	Fremdkörperentfernung aus Muskel, Sehne oder Faszie, Schulter und Axilla
58.5x.10↔	Lösung einer Urethrastriktur, Transurethrale Inzision des Sphincter urethrae externus	83.09.12↔	Fremdkörperentfernung aus Muskel, Sehne oder Faszie, Oberarm und Ellenbogen
58.5x.20↔	Lösung einer Urethrastriktur, Urethrotomia interna	83.09.13↔	Fremdkörperentfernung aus Muskel, Sehne oder Faszie, Unterarm
58.5x.99↔	Lösung einer Urethrastriktur, sonstige	83.09.14↔	Fremdkörperentfernung aus Muskel, Sehne oder Faszie, Brustwand, Bauch und Rücken
58.91↔	Inzision am Periurethralgewebe	83.09.15↔	Fremdkörperentfernung aus Muskel, Sehne oder Faszie, Leisten- und Genitalregion und Gesäss
58.92↔	Exzision am Periurethralgewebe	83.09.16↔	Fremdkörperentfernung aus Muskel, Sehne oder Faszie, Untere Extremität
59.00↔	Retroperitoneale Dissektion, n.n.bez.	83.09.19↔	Fremdkörperentfernung aus Muskel, Sehne oder Faszie, Andere Lokalisation
59.09↔	Sonstige Inzision am perirenalen oder periureteralen Gewebe	83.09.90↔	Sonstige Inzision an den Weichteilen, Kopf und Hals
59.11↔	Sonstige Lösung von perivesikalen Adhäsionen	83.09.91↔	Sonstige Inzision an den Weichteilen, Schulter und Axilla
59.12↔	Laparoskopische Lösung von perivesikalen Adhäsionen	83.09.92↔	Sonstige Inzision an den Weichteilen, Oberarm und Ellenbogen
59.19↔	Sonstige Inzision am perivesikalen Gewebe	83.09.93↔	Sonstige Inzision an den Weichteilen, Unterarm
59.91↔	Exzision am perirenalen oder perivesikalen Gewebe	83.09.94↔	Sonstige Inzision an den Weichteilen, Brustwand, Bauch und Rücken
59.92↔	Sonstige Operationen am perirenalen oder perivesikalen Gewebe	83.09.95↔	Sonstige Inzision an den Weichteilen, Leisten- und Genitalregion und Gesäss
59.99↔	Sonstige Operationen an den Harnorganen	83.09.96↔	Sonstige Inzision an den Weichteilen, Untere Extremität
69.19↔	Sonstige Exzision oder Destruktion an Uterus und uterinem Halteapparat	83.09.97↔	Sonstige Inzision an den Weichteilen, Andere Lokalisation
69.6↔	Chirurgische Massnahmen zur Provokation oder Regulation der Menstruation	83.11↔	Tenotomie der Achillessehne
69.92.01↔	Behandlung wegen Infertilität, n.n.bez.	83.12↔	Tenotomie der Hüft-Adduktoren
69.92.10↔	Künstliche Insemination, n.n.bez.	83.13.10↔	Inzision einer Sehne, Kopf und Hals
69.92.11↔	Intrauterine Insemination	83.13.11↔	Inzision einer Sehne, Schulter und Axilla
69.92.12↔	Direkte intraperitoneale Insemination (DIPI)	83.13.12↔	Inzision einer Sehne, Oberarm und Ellenbogen
69.92.19↔	Künstliche Insemination, sonstige	83.13.13↔	Inzision einer Sehne, Unterarm
69.92.20↔	Follikelpunktion und Ovumaspersion, intratubärer Gametentransfer (GIFT), n.n.bez.	83.13.14↔	Inzision einer Sehne, Brustwand, Bauch und Rücken
69.92.21↔	Perkutane Follikelpunktion (unter sonographischer Kontrolle)	83.13.15↔	Inzision einer Sehne, Leisten- und Genitalregion und Gesäss
69.92.22↔	Laparoskopische Ovumaspersion	83.13.16↔	Inzision einer Sehne, Untere Extremität
69.92.23↔	Transvaginale Ovumaspersion	83.13.19↔	Inzision einer Sehne, andere Lokalisation
69.92.24↔	Laparoskopische Ovumaspersion mit intratubärem Gametentransfer (GIFT)	83.13.20↔	Durchtrennung einer Sehne, Kopf und Hals
69.92.29↔	Follikelpunktion und Ovumaspersion, intratubärer Gametentransfer (GIFT), sonstige	83.13.21↔	Durchtrennung einer Sehne, Schulter und Axilla
69.92.30↔	In-vitro-Fertilisation (IVF) und sonstiger Transfer, n.n.bez.	83.13.22↔	Durchtrennung einer Sehne, Oberarm und Ellenbogen
69.92.31↔	Embryotransfer	83.13.23↔	Durchtrennung einer Sehne, Unterarm
69.92.32↔	Intratubärer Zygotentransfer (ZIFT)	83.13.24↔	Durchtrennung einer Sehne, Brustwand, Bauch und Rücken
69.92.39↔	In-vitro-Fertilisation (IVF) und sonstiger Transfer, sonstige	83.13.25↔	Durchtrennung einer Sehne, Leisten- und genitalregion und Gesäss
69.92.99↔	Behandlung wegen Infertilität, sonstige	83.13.26↔	Durchtrennung einer Sehne, Untere Extremität
70.12↔	Kuldoskopie	83.13.29↔	Durchtrennung einer Sehne, Andere Lokalisation
70.22↔	Kuldoskopie	83.14.10↔	Fasziotomie oder Aponeurotomie, Kopf und Hals
82.99.10↔	Sonstige Operationen an Sehnen der Hand	83.14.11↔	Fasziotomie oder Aponeurotomie, Schulter und Axilla
82.99.20↔	Sonstige Operationen an Faszien der Hand	83.14.12↔	Fasziotomie oder Aponeurotomie, Oberarm und Ellenbogen
82.99.30↔	Sonstige Operationen an Muskeln der Hand	83.14.13↔	Fasziotomie oder Aponeurotomie, Unterarm
83.02.10↔	Myotomie, Kopf und Hals	83.14.14↔	Fasziotomie oder Aponeurotomie, Brustwand, Bauch und Rücken
83.02.11↔	Myotomie, Schulter und Axilla	83.14.15↔	Fasziotomie oder Aponeurotomie, Leisten- und Genitalregion und Gesäss
		83.14.16↔	Fasziotomie oder Aponeurotomie, Untere Extremität
		83.14.19↔	Fasziotomie oder Aponeurotomie, Andere Lokalisation
		83.19.10↔	Durchtrennung eines Muskels, Kopf und Hals
		83.19.11↔	Durchtrennung eines Muskels, Schulter und Axilla

83.19.12↔	Durchtrennung eines Muskels, Oberarm und Ellenbogen	83.39.12↔	Exzision einer Läsion an anderen Weichteilen, Exzision einer Läsion an einer Sehne, Brustwand, Bauch und Rücken
83.19.13↔	Durchtrennung eines Muskels, Unterarm	83.39.13↔	Exzision einer Läsion an einer Sehne, Leisten- und Genitalregion und Gesäss
83.19.14↔	Durchtrennung eines Muskels, Brustwand, Bauch und Rücken	83.39.14↔	Exzision einer Läsion an einer Sehne, Untere Extremität
83.19.15↔	Durchtrennung eines Muskels, Leisten- und Genitalregion und Gesäss	83.39.19↔	Exzision einer Läsion an einer Sehne, Andere Lokalisation
83.19.16↔	Durchtrennung eines Muskels, Untere Extremität	83.39.20↔	Exzision einer Läsion an einer Faszie, Kopf und Hals
83.19.19↔	Durchtrennung eines Muskels, Andere Lokalisation	83.39.21↔	Exzision einer Läsion an einer Faszie, Schulter und Arm
83.19.20↔	Desinsertion von Muskel, Sehne und Faszie, Kopf und Hals	83.39.22↔	Exzision einer Läsion an einer Faszie, Brustwand, Bauch und Rücken
83.19.21↔	Desinsertion von Muskel, Sehne und Faszie, Schulter und Axilla	83.39.23↔	Exzision einer Läsion an einer Faszie, Leisten- und Genitalregion und Gesäss
83.19.22↔	Desinsertion von Muskel, Sehne und Faszie, Oberarm und Ellenbogen	83.39.24↔	Exzision einer Läsion an einer Faszie, Untere Extremität
83.19.23↔	Desinsertion von Muskel, Sehne und Faszie, Unterarm	83.39.29↔	Exzision einer Läsion an einer Faszie, Andere Lokalisation
83.19.24↔	Desinsertion von Muskel, Sehne und Faszie, Brustwand, Bauch und Rücken	83.41↔	Exzision einer Sehne zur Transplantation
83.19.25↔	Desinsertion von Muskel, Sehne und Faszie, Leisten- und Genitalregion und Gesäss	83.42.10↔	Sonstige Tenonektomie, Kopf und Hals
83.19.26↔	Desinsertion von Muskel, Sehne und Faszie, Untere Extremität	83.42.11↔	Sonstige Tenonektomie, Schulter und Axilla
83.19.29↔	Desinsertion von Muskel, Sehne und Faszie, Andere Lokalisation	83.42.12↔	Sonstige Tenonektomie, Oberarm und Ellenbogen
83.19.30↔	Lappenstieldurchtrennung nach Lappenplastik, Kopf und Hals	83.42.13↔	Sonstige Tenonektomie, Unterarm
83.19.31↔	Lappenstieldurchtrennung nach Lappenplastik, Schulter und Axilla	83.42.14↔	Sonstige Tenonektomie, Brustwand, Bauch und Rücken
83.19.32↔	Lappenstieldurchtrennung nach Lappenplastik, Oberarm und Ellenbogen	83.42.15↔	Sonstige Tenonektomie, Leisten- und Genitalregion und Gesäss
83.19.33↔	Lappenstieldurchtrennung nach Lappenplastik, Unterarm	83.42.16↔	Sonstige Tenonektomie, Untere Extremität
83.19.34↔	Lappenstieldurchtrennung nach Lappenplastik, Brustwand, Bauch und Rücken	83.42.19↔	Sonstige Tenonektomie, Andere Lokalisation
83.19.35↔	Lappenstieldurchtrennung nach Lappenplastik, Leisten- und Genitalregion und Gesäss	83.44.00↔	Sonstige Fasziektomie, n.n.bez.
83.19.36↔	Lappenstieldurchtrennung nach Lappenplastik, Untere Extremität	83.44.10↔	Sonstige Fasziektomie, Kopf und Hals
83.19.39↔	Lappenstieldurchtrennung nach Lappenplastik, Andere Lokalisation	83.44.11↔	Sonstige Fasziektomie, Schulter und Axilla
83.19.90↔	Sonstige Durchtrennung von Weichteilen, Kopf und Hals	83.44.12↔	Sonstige Fasziektomie, Oberarm und Ellenbogen
83.19.91↔	Sonstige Durchtrennung von Weichteilen, Schulter und Axilla	83.44.13↔	Sonstige Fasziektomie, Unterarm
83.19.92↔	Sonstige Durchtrennung von Weichteilen, Oberarm und Ellenbogen	83.44.14↔	Sonstige Fasziektomie, Brustwand, Bauch und Rücken
83.19.93↔	Sonstige Durchtrennung von Weichteilen, Unterarm	83.44.15↔	Sonstige Fasziektomie, Leisten- und Genitalregion und Gesäss
83.19.94↔	Sonstige Durchtrennung von Weichteilen, Brustwand, Bauch und Rücken	83.44.16↔	Sonstige Fasziektomie, Untere Extremität
83.19.95↔	Sonstige Durchtrennung von Weichteilen, Leisten- und Genitalregion und Gesäss	83.44.19↔	Sonstige Fasziektomie, Andere Lokalisation
83.19.96↔	Sonstige Durchtrennung von Weichteilen, Untere Extremität	83.44.99↔	Sonstige Fasziektomie, sonstige
83.19.97↔	Sonstige Durchtrennung von Weichteilen, Andere Lokalisation	83.45.10↔	Sonstige Myektomie, Kopf und Hals
83.21.11↔	Offene Biopsie an den Weichteilen	83.45.11↔	Sonstige Myektomie, Schulter und Axilla
83.21.21↔	Offene Biopsie am Muskel	83.45.12↔	Sonstige Myektomie, Oberarm und Ellenbogen
83.21.30↔	Biopsie an den Weichteilen, Biopsie an einem Schleimbeutel	83.45.13↔	Sonstige Myektomie, Unterarm
83.31.10↔	Exzision einer Läsion an einer Sehnscheide, Kopf und Hals	83.45.14↔	Sonstige Myektomie, Brustwand, Bauch und Rücken
83.31.11↔	Exzision einer Läsion an einer Sehnscheide, Schulter und Axilla	83.45.15↔	Sonstige Myektomie, Leisten- und Genitalregion und Gesäss
83.31.12↔	Exzision einer Läsion an einer Sehnscheide, Oberarm und Ellenbogen	83.45.16↔	Sonstige Myektomie, Untere Extremität
83.31.13↔	Exzision einer Läsion an einer Sehnscheide, Unterarm	83.45.19↔	Sonstige Myektomie, Andere Lokalisation
83.31.14↔	Exzision einer Läsion an einer Sehnscheide, Brustwand, Bauch und Rücken	83.49.10↔	Exzision einer Sehnscheide, Kopf und Hals
83.31.15↔	Exzision einer Läsion an einer Sehnscheide, Leisten- und Genitalregion und Gesäss	83.49.11↔	Exzision einer Sehnscheide, Schulter und Axilla
83.31.16↔	Exzision einer Läsion an einer Sehnscheide, Untere Extremität	83.49.12↔	Exzision einer Sehnscheide, Oberarm und Ellenbogen
83.31.19↔	Exzision einer Läsion an einer Sehnscheide, Andere Lokalisation	83.49.13↔	Exzision einer Sehnscheide, Unterarm
83.32.10↔	Exzision einer Läsion an einem Muskel, Kopf und Hals	83.49.14↔	Exzision einer Sehnscheide, Brustwand und Rücken
83.32.11↔	Exzision einer Läsion an einem Muskel, Schulter und Arm	83.49.15↔	Exzision einer Sehnscheide, Leisten- und Genitalregion und Gesäss
83.32.12↔	Exzision einer Läsion an einem Muskel, Brustwand, Bauch und Rücken	83.49.16↔	Exzision einer Sehnscheide, Untere Extremität
83.32.13↔	Exzision einer Läsion an einem Muskel, Leisten- und Genitalregion und Gesäss	83.49.19↔	Exzision einer Sehnscheide, Andere Lokalisation
83.32.14↔	Exzision einer Läsion an einem Muskel, Untere Extremität	83.49.20↔	Kompartmentresektion, Kopf und Hals
83.32.19↔	Exzision einer Läsion an einem Muskel, Andere Lokalisation	83.49.21↔	Kompartmentresektion, Schulter und Axilla
83.39.10↔	Exzision einer Läsion an einer Sehne, Kopf und Hals	83.49.22↔	Kompartmentresektion, Oberarm und Ellenbogen
83.39.11↔	Exzision einer Läsion an einer Sehne, Schulter und Arm	83.49.23↔	Kompartmentresektion, Unterarm
		83.49.24↔	Kompartmentresektion, Brustwand, Bauch und Rücken
		83.49.25↔	Kompartmentresektion, Leisten- und Genitalregion und Gesäss
		83.49.26↔	Kompartmentresektion, Untere Extremität
		83.49.29↔	Kompartmentresektion, Andere Lokalisation
		83.49.30↔	Sonstige Exzision von Weichteilen, Kopf und Hals
		83.49.31↔	Sonstige Exzision von Weichteilen, Schulter und Axilla
		83.49.32↔	Sonstige Exzision von Weichteilen, Oberarm und Ellenbogen
		83.49.33↔	Sonstige Exzision von Weichteilen, Unterarm
		83.49.34↔	Sonstige Exzision von Weichteilen, Brustwand, Bauch und Rücken
		83.49.35↔	Sonstige Exzision von Weichteilen, Leisten- und Genitalregion und Gesäss
		83.49.36↔	Sonstige Exzision von Weichteilen, Untere Extremität
		83.49.39↔	Sonstige Exzision von Weichteilen, Andere Lokalisation
		83.5x.10↔	Bursektomie, Kopf und Hals
		83.5x.11↔	Bursektomie, Schulter und Axilla
		83.5x.12↔	Bursektomie, Oberarm und Ellenbogen

83.5x.13↔	Bursektomie, Unterarm	83.77.14↔	Muskeltransfer oder -transplantation, Brustwand, Bauch und Rücken
83.5x.14↔	Bursektomie, Brustwand, Bauch und Rücken	83.77.15↔	Muskeltransfer oder -transplantation, Leisten- und Genitalregion und Gesäss
83.5x.15↔	Bursektomie, Leisten- und Genitalregion und Gesäss	83.77.16↔	Muskeltransfer oder -transplantation, Untere Extremität
83.5x.16↔	Bursektomie, Andere Extremität	83.77.19↔	Muskeltransfer oder -transplantation, Andere Lokalisation
83.5x.19↔	Bursektomie, Andere Lokalisation	83.85.10↔	Verlängerung von Muskel oder Sehne, Kopf und Hals
83.61.11↔	Naht einer Sehnenscheide, Schulter und Axilla	83.85.11↔	Verlängerung von Muskel oder Sehne, Schulter und Axilla
83.61.12↔	Naht einer Sehnenscheide, Oberarm und Ellenbogen	83.85.12↔	Verlängerung von Muskel oder Sehne, Oberarm und Ellenbogen
83.61.13↔	Naht einer Sehnenscheide, Unterarm	83.85.13↔	Verlängerung von Muskel oder Sehne, Unterarm
83.61.14↔	Naht einer Sehnenscheide, Brustwand, Bauch und Rücken	83.85.14↔	Verlängerung von Muskel oder Sehne, Brustwand, Bauch und Rücken
83.61.15↔	Naht einer Sehnenscheide, Leisten- und Genitalregion und Gesäss	83.85.15↔	Verlängerung von Muskel oder Sehne, Leisten- und Genitalregion und Gesäss
83.61.16↔	Naht einer Sehnenscheide, Untere Extremität	83.85.16↔	Verlängerung von Muskel oder Sehne, Untere Extremität
83.61.19↔	Naht einer Sehnenscheide, Andere Lokalisation	83.85.19↔	Verlängerung von Muskel oder Sehne, Andere Lokalisation
83.62.10↔	Sekundäre Naht einer Sehne, Kopf und Hals	83.85.20↔	Verkürzung von Muskel oder Sehne, Kopf und Hals
83.62.11↔	Sekundäre Naht einer Sehne, Schulter und Axilla	83.85.21↔	Verkürzung von Muskel oder Sehne, Schulter und Axilla
83.62.12↔	Sekundäre Naht einer Sehne, Oberarm und Ellenbogen	83.85.22↔	Verkürzung von Muskel oder Sehne, Oberarm und Ellenbogen
83.62.13↔	Sekundäre Naht einer Sehne, Unterarm	83.85.23↔	Verkürzung von Muskel oder Sehne, Unterarm
83.62.14↔	Sekundäre Naht einer Sehne, Brustwand, Bauch und Rücken	83.85.24↔	Verkürzung von Muskel oder Sehne, Brustwand, Bauch und Rücken
83.62.15↔	Sekundäre Naht einer Sehne, Leisten- und Genitalregion und Gesäss	83.85.25↔	Verkürzung von Muskel oder Sehne, Leisten- und Genitalregion und Gesäss
83.62.16↔	Sekundäre Naht einer Sehne, Untere Extremität	83.85.26↔	Verkürzung von Muskel oder Sehne, Untere Extremität
83.62.19↔	Sekundäre Naht einer Sehne, Andere Lokalisation	83.85.29↔	Verkürzung von Muskel oder Sehne, Andere Lokalisation
83.64.10↔	Sonstige Naht einer Sehne, Kopf und Hals	83.86↔	Quadrizepssehnen-Rekonstruktion
83.64.11↔	Sonstige Naht einer Sehne, Schulter und Axilla	83.87.10↔	Muskelplastik, Kopf und Hals
83.64.12↔	Sonstige Naht einer Sehne, Oberarm und Ellenbogen	83.87.11↔	Muskelplastik, Schulter und Axilla
83.64.13↔	Sonstige Naht einer Sehne, Unterarm	83.87.12↔	Muskelplastik, Oberarm und Ellenbogen
83.64.14↔	Sonstige Naht einer Sehne, Brustwand, Bauch und Rücken	83.87.13↔	Muskelplastik, Unterarm
83.64.15↔	Sonstige Naht einer Sehne, Leisten- und Genitalregion und Gesäss	83.87.14↔	Muskelplastik, Brustwand, Bauch und Rücken
83.64.16↔	Sonstige Naht einer Sehne, Untere Extremität	83.87.15↔	Muskelplastik, Leisten- und Genitalregion und Gesäss
83.64.19↔	Sonstige Naht einer Sehne, Andere Lokalisation	83.87.16↔	Muskelplastik, Untere Extremität
83.65.10↔	Sonstige Naht an Muskel oder Faszie, Kopf und Hals	83.87.19↔	Muskelplastik, Andere Lokalisation
83.65.11↔	Sonstige Naht an Muskel oder Faszie, Schulter und Axilla	83.87.90↔	Sonstige plastische Operationen am Muskel, Kopf und Hals
83.65.12↔	Sonstige Naht an Muskel oder Faszie, Oberarm und Ellenbogen	83.87.91↔	Sonstige plastische Operationen am Muskel, Schulter und Axilla
83.65.13↔	Sonstige Naht an Muskel oder Faszie, Unterarm	83.87.92↔	Sonstige plastische Operationen am Muskel, Oberarm und Ellenbogen
83.65.14↔	Sonstige Naht an Muskel oder Faszie, Brustwand, Bauch und Rücken	83.87.93↔	Sonstige plastische Operationen am Muskel, Unterarm
83.65.15↔	Sonstige Naht an Muskel oder Faszie, Leisten- und Genitalregion und Gesäss	83.87.94↔	Sonstige plastische Operationen am Muskel, Brustwand, Bauch und Rücken
83.65.16↔	Sonstige Naht an Muskel oder Faszie, Untere Extremität	83.87.95↔	Sonstige plastische Operationen am Muskel, Leisten- und Genitalregion und Gesäss
83.65.19↔	Sonstige Naht an Muskel oder Faszie, Andere Lokalisation	83.87.96↔	Sonstige plastische Operationen am Muskel, Untere Extremität
83.72.10↔	Sehnenrückverlagerung, Kopf und Hals	83.87.97↔	Sonstige plastische Operationen am Muskel, Andere Lokalisation
83.72.11↔	Sehnenrückverlagerung, Schulter und Axilla	83.88.10↔	Augmentation einer Sehne, Kopf und Hals
83.72.12↔	Sehnenrückverlagerung, Oberarm und Ellenbogen	83.88.11↔	Augmentation einer Sehne, Schulter und Axilla
83.72.13↔	Sehnenrückverlagerung, Unterarm	83.88.12↔	Augmentation einer Sehne, Oberarm und Ellenbogen
83.72.14↔	Sehnenrückverlagerung, Brustwand, Bauch und Rücken	83.88.13↔	Augmentation einer Sehne, Unterarm
83.72.15↔	Sehnenrückverlagerung, Leisten- und Genitalregion und Gesäss	83.88.14↔	Augmentation einer Sehne, Brustwand, Bauch und Rücken
83.72.16↔	Sehnenrückverlagerung, Untere Extremität	83.88.15↔	Augmentation einer Sehne, Leisten- und Genitalregion und Gesäss
83.72.19↔	Sehnenrückverlagerung, Andere Lokalisation	83.88.16↔	Augmentation einer Sehne, Untere Extremität
83.73.10↔	Reinsertion einer Sehne, Kopf und Hals	83.88.19↔	Augmentation einer Sehne, Andere Lokalisation
83.73.11↔	Reinsertion einer Sehne, Schulter und Axilla	83.88.20↔	Sehnenersatzplastik, Kopf und Hals
83.73.12↔	Reinsertion einer Sehne, Oberarm und Ellenbogen	83.88.21↔	Sehnenersatzplastik, Schulter und Axilla
83.73.13↔	Reinsertion einer Sehne, Unterarm	83.88.22↔	Sehnenersatzplastik, Oberarm und Ellenbogen
83.73.14↔	Reinsertion einer Sehne, Brustwand, Bauch und Rücken	83.88.23↔	Sehnenersatzplastik, Unterarm
83.73.15↔	Reinsertion einer Sehne, Leisten- und Genitalregion und Gesäss	83.88.24↔	Sehnenersatzplastik, Brustwand, Bauch und Rücken
83.73.16↔	Reinsertion einer Sehne, Untere Extremität	83.88.25↔	Sehnenersatzplastik, Leisten- und Genitalregion und Gesäss
83.73.19↔	Reinsertion einer Sehne, Andere Lokalisation	83.88.26↔	Sehnenersatzplastik, Untere Extremität
83.74.10↔	Reinsertion eines Muskels, Kopf und Hals	83.88.29↔	Sehnenersatzplastik, Andere Lokalisation
83.74.11↔	Reinsertion eines Muskels, Schulter und Axilla	83.88.30↔	Schaffung eines Sehnentransplantatlagers, Kopf und Hals
83.74.12↔	Reinsertion eines Muskels, Oberarm und Ellenbogen	83.88.31↔	Schaffung eines Sehnentransplantatlagers, Schulter und Axilla
83.74.13↔	Reinsertion eines Muskels, Unterarm	83.88.32↔	Schaffung eines Sehnentransplantatlagers, Oberarm und Ellenbogen
83.74.14↔	Reinsertion eines Muskels, Brustwand, Bauch und Rücken	83.88.33↔	Schaffung eines Sehnentransplantatlagers, Unterarm
83.74.15↔	Reinsertion eines Muskels, Leisten- und Genitalregion	83.88.34↔	Schaffung eines Sehnentransplantatlagers, Brustwand, Bauch und Rücken
83.74.16↔	Reinsertion eines Muskels, Untere Extremität		
83.74.19↔	Reinsertion eines Muskels, Andere Lokalisation		
83.77.10↔	Muskeltransfer oder -transplantation, Kopf und Hals		
83.77.11↔	Muskeltransfer oder -transplantation, Schulter und Axilla		
83.77.12↔	Muskeltransfer oder -transplantation, Oberarm und Ellenbogen		
83.77.13↔	Muskeltransfer oder -transplantation, Unterarm		

83.88.35↔	Schaffung eines Sehnentransplantatlagers, Leisten- und Genitalregion und Gesäss	83.91.12↔	Lösung von Adhäsionen von Muskel, Sehne, Faszie und Bursa, Oberarm und Ellenbogen
83.88.36↔	Schaffung eines Sehnentransplantatlagers, Untere Extremität	83.91.13↔	Lösung von Adhäsionen von Muskel, Sehne, Faszie und Bursa, Unterarm
83.88.39↔	Schaffung eines Sehnentransplantatlagers, Andere Lokalisation	83.91.14↔	Lösung von Adhäsionen von Muskel, Sehne, Faszie und Bursa, Brustwand, Bauch und Rücken
83.88.40↔	Tenodese, Kopf und Hals	83.91.15↔	Lösung von Adhäsionen von Muskel, Sehne, Faszie und Bursa, Leisten- und Genitalregion und Gesäss
83.88.41↔	Tenodese, Schulter und Axilla	83.91.16↔	Lösung von Adhäsionen von Muskel, Sehne, Faszie und Bursa, Untere Extremität
83.88.42↔	Tenodese, Oberarm und Ellenbogen	83.91.19↔	Lösung von Adhäsionen von Muskel, Sehne, Faszie und Bursa, Andere Lokalisation
83.88.43↔	Tenodese, Unterarm	83.92↔	Einsetzen oder Ersetzen eines Skelettmuskelstimulators
83.88.44↔	Tenodese, Brustwand, Bauch und Rücken	83.99.10↔	Andere Operationen an Sehnen, Kopf und Hals
83.88.45↔	Tenodese, Leisten- und Genitalregion und Gesäss	83.99.11↔	Andere Operationen an Sehnen, Schulter und Axilla
83.88.46↔	Tenodese, Untere Extremität	83.99.12↔	Andere Operationen an Sehnen, Oberarm und Ellenbogen
83.88.49↔	Tenodese, Andere Lokalisation	83.99.13↔	Andere Operationen an Sehnen, Unterarm
83.88.90↔	Sonstige plastische Operationen an der Sehne, Kopf und Hals	83.99.14↔	Andere Operationen an Sehnen, Brustwand, Bauch und Rücken
83.88.91↔	Sonstige plastische Operationen an der Sehne, Schulter und Axilla	83.99.15↔	Andere Operationen an Sehnen, Leisten- und Genitalregion und Gesäss
83.88.92↔	Sonstige plastische Operationen an der Sehne, Oberarm und Ellenbogen	83.99.16↔	Andere Operationen an Sehnen, Untere Extremität
83.88.93↔	Sonstige plastische Operationen an der Sehne, Unterarm	83.99.19↔	Andere Operationen an Sehnen, Andere Lokalisation
83.88.94↔	Sonstige plastische Operationen an der Sehne, Brustwand, Bauch und Rücken	83.99.20↔	Andere Operationen an Muskel, Faszie und Bursa, Kopf und Hals
83.88.95↔	Sonstige plastische Operationen an der Sehne, Leisten- und Genitalregion und Gesäss	83.99.21↔	Andere Operationen an Muskel, Faszie und Bursa, Schulter und Axilla
83.88.96↔	Sonstige plastische Operationen an der Sehne, Untere Extremität	83.99.22↔	Andere Operationen an Muskel, Faszie und Bursa, Oberarm und Ellenbogen
83.88.97↔	Sonstige plastische Operationen an der Sehne, Andere Lokalisation	83.99.23↔	Andere Operationen an Muskel, Faszie und Bursa, Unterarm
83.89.10↔	Verlängerung, Verkürzung und Doppelung einer Faszie, Kopf und Hals	83.99.24↔	Andere Operationen an Muskel, Faszie und Bursa, Brustwand, Bauch und Rücken
83.89.11↔	Verlängerung, Verkürzung und Doppelung einer Faszie, Schulter und Axilla	83.99.25↔	Andere Operationen an Muskel, Faszie und Bursa, Leisten- und Genitalregion und Gesäss
83.89.12↔	Verlängerung, Verkürzung und Doppelung einer Faszie, Oberarm und Ellenbogen	83.99.26↔	Andere Operationen an Muskel, Faszie und Bursa, Untere Extremität
83.89.13↔	Verlängerung, Verkürzung und Doppelung einer Faszie, Unterarm	83.99.29↔	Andere Operationen an Muskel, Faszie und Bursa, Andere Lokalisation
83.89.14↔	Verlängerung, Verkürzung und Doppelung einer Faszie, Brustwand, Bauch und Rücken	83.99.30↔	Revision ohne Ersatz eines Skelettmuskelstimulators
83.89.15↔	Verlängerung, Verkürzung und Doppelung einer Faszie, Leisten- und Genitalregion und Gesäss	86.06.00↔	Einsetzen einer vollständig implantierbaren Infusionspumpe, n.n.bez.
83.89.16↔	Verlängerung, Verkürzung und Doppelung einer Faszie, Untere Extremität	86.06.10↔	Einsetzen einer vollständig implantierbaren Infusionspumpe zur intraventrikulären Infusion mit programmierbarem variablen Tagesprofil
83.89.19↔	Verlängerung, Verkürzung und Doppelung einer Faszie, Andere Lokalisation	86.06.11↔	Einsetzen einer vollständig implantierbaren Infusionspumpe zur intraventrikulären Infusion mit konstanter Flussrate (gasdruckbetrieben)
83.89.20↔	Deckung eines Defekts an einer Faszie, Kopf und Hals	86.06.20↔	Einsetzen einer vollständig implantierbaren Infusionspumpe zur intrathekalen und epiduralen Infusion mit programmierbarem variablen Tagesprofil
83.89.21↔	Deckung eines Defekts an einer Faszie, Schulter und Axilla	86.06.21↔	Einsetzen einer vollständig implantierbaren Infusionspumpe zur intrathekalen und epiduralen Infusion mit konstanter Flussrate (gasdruckbetrieben)
83.89.22↔	Deckung eines Defekts an einer Faszie, Oberarm und Ellenbogen	86.06.99↔	Einsetzen einer vollständig implantierbaren Infusionspumpe, sonstige
83.89.23↔	Deckung eines Defekts an einer Faszie, Unterarm	86.08.00↔	Ersetzen einer vollständig implantierbaren Infusionspumpe, n.n.bez.
83.89.24↔	Deckung eines Defekts an einer Faszie, Brustwand, Bauch und Rücken	86.08.10↔	Ersetzen einer vollständig implantierbaren Infusionspumpe zur intraventrikulären Infusion mit programmierbarem variablen Tagesprofil
83.89.25↔	Deckung eines Defekts an einer Faszie, Leisten- und Genitalregion und Gesäss	86.08.11↔	Ersetzen einer vollständig implantierbaren Infusionspumpe zur intraventrikulären Infusion mit konstanter Flußrate (gasdruckbetrieben)
83.89.26↔	Deckung eines Defekts an einer Faszie, untere Extremität	86.08.20↔	Ersetzen einer vollständig implantierbaren Infusionspumpe zur intrathekalen und epiduralen Infusion mit programmierbarem variablen Tagesprofil
83.89.29↔	Deckung eines Defekts an einer Faszie, andere Lokalisation	86.08.21↔	Ersetzen einer vollständig implantierbaren Infusionspumpe zur intrathekalen und epiduralen Infusion mit konstanter Flussrate (gasdruckbetrieben)
83.89.90↔	Sonstige plastische Operationen an der Faszie, Kopf und Hals	86.08.99↔	Ersetzen einer vollständig implantierbaren Infusionspumpe, sonstige
83.89.91↔	Sonstige plastische Operationen an der Faszie, Schulter und Axilla	86.22.20‡↔	Grossflächiges Débridement von Wunde, Infektion oder Verbrennung durch Exzision mit Einlegen eines Medikamententrägers am Kopf (ausser Lippe)
83.89.92↔	Sonstige plastische Operationen an der Faszie, Oberarm und Ellenbogen		
83.89.93↔	Sonstige plastische Operationen an der Faszie, Unterarm		
83.89.94↔	Sonstige plastische Operationen an der Faszie, Brustwand, Bauch und Rücken		
83.89.95↔	Sonstige plastische Operationen an der Faszie, Leisten- und Genitalregion und Gesäss		
83.89.96↔	Sonstige plastische Operationen an der Faszie, Untere Extremität		
83.89.97↔	Sonstige plastische Operationen an der Faszie, Andere Lokalisation		
83.91.10↔	Lösung von Adhäsionen von Muskel, Sehne, Faszie und Bursa, Kopf und Hals		
83.91.11↔	Lösung von Adhäsionen von Muskel, Sehne, Faszie und Bursa, Schulter und Axilla		

86.22.27†↔	Grossflächiges Débridement von Wunde, Infektion oder Verbrennung durch Exzision mit Einlegen eines Medikamententrägers an der Leisten- und Genitalregion	86.84.19↔	Korrektur einer Narbenkontraktur oder Bride an anderer Lokalisation
86.22.28†↔	Grossflächiges Débridement von Wunde, Infektion oder Verbrennung durch Exzision mit Einlegen eines Medikamententrägers an der unteren Extremität	86.88.50↔	Anlage oder Wechsel eines Systems zur Vakuumversiegelung, tiefreichend, an Knochen und Gelenken der Extremitäten
86.22.29†↔	Grossflächiges Débridement von Wunde, Infektion oder Verbrennung durch Exzision mit Einlegen eines Medikamententrägers, andere Lokalisation	86.88.51↔	Anlage oder Wechsel eines Systems zur Vakuumversiegelung, tiefreichend, an Thorax, Mediastinum und Sternum
86.84.10↔	Korrektur einer Narbenkontraktur oder Bride am Kopf	86.88.52↔	Anlage oder Wechsel eines Systems zur Vakuumversiegelung, am offenen Abdomen
86.84.13↔	Korrektur einer Narbenkontraktur oder Bride an Unterarm	86.88.53↔	Anlage oder Wechsel eines Systems zur Vakuumversiegelung, endorektal
86.84.14↔	Korrektur einer Narbenkontraktur oder Bride an der Hand	86.88.59↔	Anlage oder Wechsel eines Systems zur Vakuumversiegelung, an Haut und Unterhaut oder sonstigen Lokalisationen
86.84.17↔	Korrektur einer Narbenkontraktur oder Bride an der Leisten- und Genitalregion oder am Gesäss		
86.84.18↔	Korrektur einer Narbenkontraktur oder Bride an der unteren Extremität		

Prozedur N11-2

54.93†↔ Formung einer kutaneoperitonealen Fistel

Prozedur N11-3

40.22.00↔	Exzision eines mamma-internalen Lymphknotens, n.n.bez.	40.3x.23↔	Regionale Lymphadenektomie im Rahmen eines anderen Eingriffs, paraaortal, pelvin oder iliakal
40.22.10↔	Exzision eines mamma-internalen Lymphknotens, thorakoskopisch	40.3x.24↔	Regionale Lymphadenektomie im Rahmen eines anderen Eingriffs, obturatorisch
40.22.20↔	Exzision eines mamma-internalen Lymphknotens, offen chirurgisch	40.3x.25↔	Regionale Lymphadenektomie im Rahmen eines anderen Eingriffs, inguinale
40.22.99↔	Exzision eines mamma-internalen Lymphknotens, sonstige	40.3x.26↔	Regionale Lymphadenektomie im Rahmen eines anderen Eingriffs, mediastinal und peribronchial
40.24.00↔	Exzision eines inguinalen Lymphknotens, n.n.bez.	40.3x.29↔	Regionale Lymphadenektomie im Rahmen eines anderen Eingriffs, sonstige
40.24.10↔	Exzision eines inguinalen Lymphknotens, offen chirurgisch, ohne Markierung	41.5↔	Totale Splenektomie
40.24.11↔	Exzision eines inguinalen Lymphknotens, offen chirurgisch, mit Radionuklidmarkierung oder Farbstoffmarkierung (Sentinel-Lymphknotenektomie)	46.03↔	Exteriorisation des Dickdarms
40.24.20↔	Exzision eines inguinalen Lymphknotens, laparoskopisch	46.10↔	Kolostomie, n.n.bez.
40.24.99↔	Exzision eines inguinalen Lymphknotens, sonstige	46.11↔	Temporäre Kolostomie
40.29.10↔	Exzision eines mediastinalen Lymphknotens, n.n.bez.	46.13↔	Permanente Kolostomie
40.29.11↔	Exzision eines mediastinalen Lymphknotens, offen chirurgisch	46.20↔	Ileostomie, n.n.bez.
40.29.12↔	Exzision eines mediastinalen Lymphknotens, thorakoskopisch	46.21↔	Temporäre Ileostomie
40.29.19↔	Exzision eines mediastinalen Lymphknotens, sonstige	46.22↔	Kontinente Ileostomie
40.29.20↔	Exzision eines paraaortalen Lymphknotens	46.23↔	Sonstige permanente Ileostomie
40.29.30↔	Exzision eines iliakalen Lymphknotens	46.39.10↔	Sonstige Enterostomie, Anlage einer Bishop-Koop-Anastomose
40.29.70↔	Exzision eines Lymphangioms oder Hygroma cysticum	46.41.11↔	Neueinpflanzung eines Dünndarm-Stomas
40.29.80↔	Exzision mehrerer abdominaler Lymphknotenstationen (mit Leberbiopsie), n.n.bez.	46.41.12↔	Abtragung des vorverlagerten Teiles eines Dünndarm-Stomas
40.29.81↔	Exzision mehrerer abdominaler Lymphknotenstationen (mit Leberbiopsie), offen chirurgisch [Staging-Laparotomie]	46.41.20↔	Umwandlung eines Dünndarm-Stomas in ein kontinentes Stoma
40.29.82↔	Exzision mehrerer abdominaler Lymphknotenstationen (mit Leberbiopsie), laparoskopisch [Staging-Laparoskopie]	46.43.11↔	Neueinpflanzung eines Kolostomas
40.29.89↔	Exzision mehrerer abdominaler Lymphknotenstationen (mit Leberbiopsie), sonstige	46.43.12↔	Abtragung des vorverlagerten Teiles eines Kolostomas
40.29.99↔	Einfache Exzision einer anderen lymphatischen Struktur, sonstige	46.43.20↔	Umwandlung eines Kolostomas in ein kontinentes Stoma
40.3x.10↔	Regionale Lymphadenektomie als selbständiger Eingriff, n.n.bez.	54.4x.11↔	Exzision von Mesenterium
40.3x.11↔	Regionale Lymphadenektomie als selbständiger Eingriff, zervikal	54.4x.12↔	Exzision von Omentum
40.3x.12↔	Regionale Lymphadenektomie als selbständiger Eingriff, axillär	54.99.41↔	Sonstige Operationen in der Abdominal-Region, Entfernung oder Verschluss einer kutaneoperitonealen Fistel (Katheterverweilsystem)
40.3x.13↔	Regionale Lymphadenektomie als selbständiger Eingriff, paraaortal, pelvin, obturatorisch oder iliakal	54.99.50↔	Sonstige Operationen in der Abdominal-Region, Anlegen eines temporären Bauchwandverschlusses
40.3x.14↔	Regionale Lymphadenektomie als selbständiger Eingriff, inguinal, offen chirurgisch	56.51.00↔	Aufbau einer kutanen Ureteroileostomie, n.n.bez.
40.3x.15↔	Regionale Lymphadenektomie als selbständiger Eingriff, inguinale, laparoskopisch	56.51.10↔	Aufbau einer kutanen Ureteroileostomie, Ureterokolokutaneostomie [Ileum-Conduit] oder Ureterokolokutaneostomie [Kolon-/Sigma-Conduit], offen chirurgisch
40.3x.16↔	Regionale Lymphadenektomie als selbständiger Eingriff, mediastinal und peribronchial	56.51.11↔	Aufbau einer kutanen Ureteroileostomie, Ureteroileokutaneostomie [Ileum-Conduit] oder Ureterokolokutaneostomie [Kolon-/Sigma-Conduit], laparoskopisch
40.3x.19↔	Regionale Lymphadenektomie als selbständiger Eingriff, sonstige	56.51.12↔	Aufbau einer kutanen Ureteroileostomie, mit Darminterponat [Conduit] (nicht kontinentes Stoma), sonstiger Zugang
40.3x.21↔	Regionale Lymphadenektomie im Rahmen eines anderen Eingriffs, zervikal	56.51.20↔	Aufbau einer kutanen Ureteroileostomie, Umwandlung einer anderen supravasikalen Harnableitung in eine kutane Ureteroileostomie
40.3x.22↔	Regionale Lymphadenektomie im Rahmen eines anderen Eingriffs, axillär	56.51.30↔	Aufbau einer kutanen Ureteroileostomie, mit Darmreservoir (kontinentes Stoma)

56.51.99↔	Aufbau einer kutanen Ureteroileostomie, sonstige	57.84.11↔	Verschluss einer vesikovaginalen Fistel, vaginal
56.52.00↔	Revision einer kutanen Ureteroileostomie, n.n.bez.	57.84.12↔	Verschluss einer vesikovaginalen Fistel, transvesikal
56.52.10↔	Revision einer kutanen Ureteroileostomie, mit Darminterponat [Conduit]	57.84.13↔	Verschluss einer vesikovaginalen Fistel, laparoskopisch
56.52.20↔	Revision einer kutanen Ureteroileostomie, mit Darmreservoir (kontinentes Stoma)	57.84.20↔	Verschluss einer vesikokutanen Fistel, offen chirurgisch
56.52.99↔	Revision einer kutanen Ureteroileostomie, sonstige	57.84.21↔	Verschluss einer vesikokutanen Fistel, laparoskopisch
56.61.00↔	Aufbau einer anderen kutanen Ureterostomie, n.n.bez.	57.84.99↔	Verschluss einer anderen Harnblasenfistel, sonstige
56.61.10↔	Aufbau einer anderen kutanen Ureterostomie, Ureterokutaneostomie und Transureterokutaneostomie, laparoskopisch	57.96↔	Implantation eines elektronischen Blasenstimulators
56.61.20↔	Aufbau einer anderen kutanen Ureterostomie, Umwandlung einer anderen suprapesikalen Harnableitung in eine kutane Ureterostomie	57.97↔	Ersetzen eines elektronischen Blasenstimulators
56.61.99↔	Aufbau einer anderen kutanen Ureterostomie, sonstige	58.41↔	Naht einer Urethraverletzung
56.62↔	Revision einer anderen kutanen Ureterostomie	58.49.10↔	Einzeitige plastische Rekonstruktion der Urethra, mit Präputial- oder Penishaut
56.71.00↔	Harnableitung in den Darm, n.n.bez.	58.49.11↔	Einzeitige plastische Rekonstruktion der Urethra, mit Mund- oder Harnblasenschleimhaut, sonstige Rekonstruktion
56.71.10↔	Ureterosigmoideostomie mit Reservoirbildung, offen chirurgisch	58.49.20↔	Zweizeitige plastische Rekonstruktion der Urethra, erste Sitzung, mit Präputial- oder Penishaut
56.71.11↔	Ureterosigmoideostomie mit Reservoirbildung, laparoskopisch	58.49.21↔	Zweizeitige plastische Rekonstruktion der Urethra, erste Sitzung, mit Mund- oder Harnblasenschleimhaut
56.71.20↔	Umwandlung einer anderen suprapesikalen Harnableitung in eine Harnableitung in den Darm	58.49.29↔	Sonstige plastische Rekonstruktion der Urethra, zweizeitig, erste Sitzung, sonstige Rekonstruktion
56.71.99↔	Harnableitung in den Darm, sonstige	58.49.31↔	Zweizeitige plastische Rekonstruktion der Urethra, zweite Sitzung, mit Präputial- oder Penishaut
56.72↔	Revision einer ureterointestinalen Anastomose	58.49.33↔	Zweizeitige plastische Rekonstruktion der Urethra, zweite Sitzung, mit Mund- oder Harnblasenschleimhaut
56.75↔	Transureteroureterostomie	58.49.39↔	Zweizeitige plastische Rekonstruktion der Urethra, zweite Sitzung, sonstige
56.92↔	Implantation eines elektronischen Ureterstimulators	86.06.00↔	Einsetzen einer vollständig implantierbaren Infusionspumpe, n.n.bez.
56.93↔	Ersetzen eines elektronischen Ureterstimulators	86.06.10↔	Einsetzen einer vollständig implantierbaren Infusionspumpe zur intraventrikulären Infusion mit programmierbarem variablen Tagesprofil
57.71.00↔	Radikale Zystektomie, n.n.bez.	86.06.11↔	Einsetzen einer vollständig implantierbaren Infusionspumpe zur intraventrikulären Infusion mit konstanter Flussrate (gasdruckbetrieben)
57.71.10↔	Radikale Zystektomie, ohne Urethrektomie, beim Mann, offen chirurgisch	86.06.20↔	Einsetzen einer vollständig implantierbaren Infusionspumpe zur intrathekalen und epiduralen Infusion mit programmierbarem variablen Tagesprofil
57.71.11↔	Radikale Zystektomie, ohne Urethrektomie, beim Mann, laparoskopisch	86.06.21↔	Einsetzen einer vollständig implantierbaren Infusionspumpe zur intrathekalen und epiduralen Infusion mit konstanter Flussrate (gasdruckbetrieben)
57.71.20↔	Radikale Zystektomie, mit Urethrektomie, beim Mann, offen chirurgisch	86.06.99↔	Einsetzen einer vollständig implantierbaren Infusionspumpe, sonstige
57.71.21↔	Radikale Zystektomie, mit Urethrektomie, beim Mann, laparoskopisch	86.08.00↔	Ersetzen einer vollständig implantierbaren Infusionspumpe, n.n.bez.
57.71.30↔	Radikale Zystektomie, ohne Urethrektomie, bei der Frau, offen chirurgisch	86.08.10↔	Ersetzen einer vollständig implantierbaren Infusionspumpe zur intraventrikulären Infusion mit programmierbarem variablen Tagesprofil
57.71.31↔	Radikale Zystektomie, ohne Urethrektomie, bei der Frau, laparoskopisch	86.08.11↔	Ersetzen einer vollständig implantierbaren Infusionspumpe zur intraventrikulären Infusion mit konstanter Flussrate (gasdruckbetrieben)
57.71.40↔	Radikale Zystektomie, mit Urethrektomie, bei der Frau, offen chirurgisch	86.08.20↔	Ersetzen einer vollständig implantierbaren Infusionspumpe zur intrathekalen und epiduralen Infusion mit programmierbarem variablen Tagesprofil
57.71.41↔	Radikale Zystektomie, mit Urethrektomie, bei der Frau, laparoskopisch	86.08.21↔	Ersetzen einer vollständig implantierbaren Infusionspumpe zur intrathekalen und epiduralen Infusion mit konstanter Flussrate (gasdruckbetrieben)
57.71.50↔	Radikale Zystektomie, Becken-Eviszeration (Exenteration) beim Mann, offen chirurgisch	86.08.99↔	Ersetzen einer vollständig implantierbaren Infusionspumpe, sonstige
57.71.51↔	Radikale Zystektomie, Becken-Eviszeration (Exenteration) beim Mann, laparoskopisch		
57.71.99↔	Radikale Zystektomie, sonstige		
57.79.00↔	Sonstige totale Zystektomie, n.n.bez.		
57.79.10↔	Sonstige totale Zystektomie, Einfache Zystektomie, beim Mann, offen chirurgisch		
57.79.11↔	Sonstige totale Zystektomie, Einfache Zystektomie, beim Mann, laparoskopisch		
57.79.20↔	Sonstige totale Zystektomie, Einfache Zystektomie, bei der Frau, offen chirurgisch		
57.79.21↔	Sonstige totale Zystektomie, Einfache Zystektomie, bei der Frau, laparoskopisch		
57.79.99↔	Sonstige totale Zystektomie, sonstige		
57.84.10↔	Verschluss einer vesikovaginalen Fistel, offen chirurgisch (abdominal)		

ADRG N13

Grosse Eingriffe an Vagina, Zervix und Vulva

Prozedur in Tabelle N13-1

DRG N13A

Grosse Eingriffe an Vagina, Zervix und Vulva, Alter > 80 Jahre oder schweren CC

Alter > 80 Jahre oder PCCL > 2

DRG N13B**Grosse Eingriffe an Vagina, Zervix und Vulva, Alter < 81 Jahre****Prozedur N13-1**

- 49.77.11↔ Anoproktoplastik, offen chirurgisch
49.77.12↔ Anoproktoplastik, perineal
49.77.13↔ Anoproktoplastik, laparoskopisch
49.78.00↔ Rekonstruktion kongenitaler anorektaler Agenesien und Analatresien, n.n.bez.
49.78.09↔ Rekonstruktion kongenitaler anorektaler Agenesien und Analatresien, sonstige
49.78.11↔ Anteriore Anorektoplastik, offen chirurgisch und perineal
49.78.12↔ Posteriore sagittale Anorektoplastik [PSARP], offen chirurgisch und perineal
49.78.13↔ Posteriore sagittale Anorektoplastik [PSARP] mit Fistelverschluss zum Urogenitaltrakt, offen chirurgisch und perineal
49.78.14↔ Posteriore sagittale Anorektoplastik [PSARP] mit Korrektur einer Fehlbildung der Vagina, offen chirurgisch und perineal
49.78.21↔ Abdominoperineale oder sakroabdominoperineale Durchzugsoperation bei kongenitalen anorektalen Agenesien und Analatresien
49.78.31↔ Plastische Rekonstruktion des Anus bei kongenitalen anorektalen Agenesien und Analatresien, perineal
49.79↔ Rekonstruktion am Anus, sonstige
56.84.00↔ Verschluss einer anderen Ureterfistel, n.n.bez.
56.84.10↔ Verschluss einer Ureter-Darm-Fistel, offen chirurgisch
56.84.11↔ Verschluss einer Ureter-Darm-Fistel, laparoskopisch
56.84.20↔ Verschluss einer ureterovaginale Fistel, offen chirurgisch
56.84.21↔ Verschluss einer ureterovaginale Fistel, laparoskopisch
56.84.22↔ Verschluss einer ureterovaginale Fistel, vaginal
56.84.99↔ Verschluss einer anderen Ureterfistel, sonstige
57.12↔ Lösung von intraluminalen Adhäsionen mit Inzision an der Harnblase
57.21↔ Vesikostomie
57.22↔ Revision einer Vesikostomie
57.23.00↔ Appendicovesikostomie, n.n.bez.
57.23.11↔ Anlegen einer Appendicovesikostomie
57.23.12↔ Oberflächliche Revision einer Appendicovesikostomie
57.23.13↔ Tiefe Revision einer Appendicovesikostomie
57.23.99↔ Appendicovesikostomie, sonstige
57.93.00↔ (Postoperative) Blutstillung an der Harnblase, n.n.bez.
57.93.10↔ (Postoperative) Blutstillung an der Harnblase, perkutan
57.93.11↔ (Postoperative) Blutstillung an der Harnblase, transurethral
57.93.12↔ (Postoperative) Blutstillung an der Harnblase, offen chirurgisch
57.93.13↔ (Postoperative) Blutstillung an der Harnblase, laparoskopisch
57.93.14↔ (Postoperative) Blutstillung an der Harnblase, über ein Stoma
57.93.99↔ (Postoperative) Blutstillung an der Harnblase, sonstige
59.3↔ Pliikatur am urethrovesikalen Übergang
59.5↔ Retropubische urethrale Suspension
59.72↔ Implantat-Injektion in Urethra und/oder Harnblasenhals
67.33↔ Destruktion einer Läsion an der Zervix durch Kryochirurgie
67.4x.00↔ Zervixamputation, n.n.bez.
67.4x.10↔ Radikale Zervixstumpfextirpation, n.n.bez.
67.4x.11↔ Radikale Zervixstumpfextirpation, ohne Lymphadenektomie, offen chirurgisch (abdominal)
67.4x.12↔ Radikale Zervixstumpfextirpation, ohne Lymphadenektomie, vaginal
67.4x.13↔ Radikale Zervixstumpfextirpation, ohne Lymphadenektomie, vaginal, laparoskopisch unterstützt
67.4x.14↔ Radikale Zervixstumpfextirpation, ohne Lymphadenektomie, laparoskopisch
67.4x.20↔ Radikale Zervixstumpfextirpation, mit Lymphadenektomie, n.n.bez.
67.4x.21↔ Radikale Zervixstumpfextirpation, mit Lymphadenektomie, offen chirurgisch (abdominal)
67.4x.22↔ Radikale Zervixstumpfextirpation, mit Lymphadenektomie, vaginal
67.4x.23↔ Radikale Zervixstumpfextirpation, mit Lymphadenektomie, vaginal, laparoskopisch unterstützt
67.4x.24↔ Radikale Zervixstumpfextirpation, mit Lymphadenektomie, laparoskopisch
67.4x.29↔ Radikale Zervixstumpfextirpation, mit Lymphadenektomie, sonstige
67.4x.30↔ Exzision eines Stumpfes an der Zervix
67.4x.99↔ Zervixamputation, sonstige
67.51↔ Transabdominale Cerclage der Zervix
67.59↔ Sonstige Rekonstruktion am inneren Muttermund
67.61↔ Naht eines Zervixrisses
67.62↔ Verschluss einer zervikalen Fistel
67.69↔ Sonstige plastische Rekonstruktion an der Zervix
68.22.00↔ Inzision oder Exzision eines kongenitalen uterinen Septums, n.n.bez.
68.22.10↔ Inzision oder Exzision eines kongenitalen uterinen Septums, vaginal
68.22.11↔ Inzision oder Exzision eines kongenitalen uterinen Septums, hysteroskopisch, ohne Kontrolle
68.22.12↔ Inzision oder Exzision eines kongenitalen uterinen Septums, hysteroskopisch, laparoskopisch assistiert
68.22.13↔ Inzision oder Exzision eines kongenitalen uterinen Septums, hysteroskopisch, sonographisch assistiert
68.22.99↔ Inzision oder Exzision eines kongenitalen uterinen Septums, sonstige
70.13↔ Lösung von intraluminalen Adhäsionen der Vagina
70.14↔ Sonstige Kolpotomie
70.31↔ Hymenexzision
70.33.00↔ Lokale Exzision oder Destruktion von Läsion oder Gewebe an der Vagina, n.n.bez.
70.33.10↔ Lokale Destruktion von Läsion oder Gewebe an der Vagina, n.n.bez.
70.33.11↔ Lokale Destruktion von Läsion oder Gewebe an der Vagina, Kauterisation
70.33.12↔ Lokale Destruktion von Läsion oder Gewebe an der Vagina, Elektrokoagulation
70.33.13↔ Lokale Destruktion von Läsion oder Gewebe an der Vagina, Laserkoagulation
70.33.14↔ Lokale Destruktion von Läsion oder Gewebe an der Vagina, Kryokoagulation
70.33.99↔ Lokale Exzision oder Destruktion von Läsion oder Gewebe an der Vagina, sonstige
70.71↔ Naht einer Vaginaverletzung
70.72.00↔ Verschluss einer kolovaginalen Fistel, n.n.bez.
70.72.10↔ Verschluss einer kolovaginalen Fistel, offen chirurgisch (abdominal)
70.72.20↔ Verschluss einer kolovaginalen Fistel, vaginal
70.72.30↔ Verschluss einer kolovaginalen Fistel, laparoskopisch
70.72.99↔ Verschluss einer kolovaginalen Fistel, sonstige
70.73.00↔ Verschluss einer rektovaginalen Fistel, n.n.bez.
70.73.10↔ Verschluss einer rektovaginalen Fistel, offen chirurgisch (abdominal)
70.73.20↔ Verschluss einer rektovaginalen Fistel, vaginal
70.73.30↔ Verschluss einer rektovaginalen Fistel, laparoskopisch
70.73.99↔ Verschluss einer rektovaginalen Fistel, sonstige
70.74↔ Verschluss einer vaginointestinalen Fistel
70.75↔ Verschluss einer anderen Vaginalfistel
70.76↔ Hymenalplastik
70.79.00↔ Sonstige plastische Rekonstruktion an der Vagina, n.n.bez.
70.79.10↔ Sonstige vaginale Kolporrhaphie mit Beckenbodenplastik
70.79.99↔ Sonstige plastische Rekonstruktion an der Vagina, sonstige
70.8↔ Obliteration des Scheidengewölbes
70.91↔ Sonstige Operationen an der Vagina
70.92.00↔ Sonstige Operationen am Douglasraum, n.n.bez.
70.92.10↔ Enteroelytrozelenplastik
70.92.99↔ Sonstige Operationen am Douglasraum, sonstige
71.4x.10↔ Plastische Rekonstruktion der Klitoris (Ziehharmonikoplastik)
71.4x.99↔ Operationen an der Klitoris, sonstige

ADRG N14**Hysterektomie mit Beckenbodenplastik ausser bei bösartiger Neubildung oder Brachytherapie bei Krankheiten und Störungen der weiblichen Geschlechtsorgane, mehr als ein Belegungstag, mit äusserst schweren CC**

Hauptdiagnose nicht in Tabelle N14-1 und Prozedur in mindestens zwei der Tabellen N14-2, N14-3 oder Prozedur in Tabelle N14-4 und Verweildauer > 1 Tag und PCCL > 3

DRG N14Z**Hysterektomie mit Beckenbodenplastik ausser bei bösartiger Neubildung oder Brachytherapie bei Krankheiten und Störungen der weiblichen Geschlechtsorgane, mehr als ein Belegungstag, mit äusserst schweren CC****Diagnose N14-1**

C51.0	Bösartige Neubildung der Vulva: Labium majus	C57.0	Bösartige Neubildung: Tuba uterina [Fallopio]
C51.1	Bösartige Neubildung der Vulva: Labium minus	C57.1	Bösartige Neubildung: Lig latum uteri
C51.2	Bösartige Neubildung der Vulva: Klitoris	C57.2	Bösartige Neubildung: Lig teres uteri
C51.8	BNB: Vulva, mehrere Teilbereiche überlappend	C57.3	Bösartige Neubildung: Parametrium
C51.9	Bösartige Neubildung: Vulva, nicht näher bezeichnet	C57.4	Bösartige Neubildung: Uterine Adnexe, nnbez
C52	Bösartige Neubildung der Vagina	C57.7	BNB: Sonstige näher bezeichnete weibliche Genitalorgane
C53.0	Bösartige Neubildung: Endozervix	C57.8	BNB: Weibliche Genitalorgane, mehr Teilbereiche überlapp
C53.1	Bösartige Neubildung: Ektozervix	C57.9	BNB: Weibliches Genitalorgan, nicht näher bezeichnet
C53.8	BNB: Cervix uteri, mehrere Teilbereiche überlappend	C58	BNB Plazenta
C53.9	Bösartige Neubildung: Cervix uteri, nicht näher bezeichnet	C76.3	BNB ungenau bezeichneter Lokalisationen: Becken
C54.0	Bösartige Neubildung: Isthmus uteri	C79.6	Sekundäre bösartige Neubildung des Ovars
C54.1	Bösartige Neubildung: Endometrium	C79.82	Sekundäre bösartige Neubildung der Genitalorgane
C54.2	Bösartige Neubildung: Myometrium	D39.0	NB unsich/unbek Verhalt Uterus
C54.3	Bösartige Neubildung: Fundus uteri	D39.1	NB unsich/unbek Verhalt Ovar
C54.8	BNB: Corpus uteri, mehrere Teilbereiche überlappend	D39.2	NB unsich/unbek Verhalt Plazenta
C54.9	Bösartige Neubildung: Corpus uteri, nicht näher bezeichnet	D39.7	Neub unsich/unbek Verh sonst weibl Genitalorg
C55	Bösartige Neubildung des Uterus, Teil nnbez	D39.9	NB unsich/unbek Verhalt weibl Genitalorg, nnbez
C56	Bösartige Neubildung des Ovars		

Prozedur N14-2

40.3x.10↔	Regionale Lymphadenektomie als selbständiger Eingriff, n.n.bez.	40.3x.26↔	Regionale Lymphadenektomie im Rahmen eines anderen Eingriffs, mediastinal und peribronchial
40.3x.11↔	Regionale Lymphadenektomie als selbständiger Eingriff, zervikal	40.3x.29↔	Regionale Lymphadenektomie im Rahmen eines anderen Eingriffs, sonstige
40.3x.12↔	Regionale Lymphadenektomie als selbständiger Eingriff, axillär	59.02↔	Sonstige Lösung von perirenenalen oder periureteralen Adhäsionen
40.3x.13↔	Regionale Lymphadenektomie als selbständiger Eingriff, paraaortal, pelvin, obturatorisch oder Iliakal	59.03.00↔	Laparoskopische Lösung von perirenenalen oder periureteralen Adhäsionen, n.n.bez.
40.3x.14↔	Regionale Lymphadenektomie als selbständiger Eingriff, inguinal, offen chirurgisch	59.03.10↔	Ureterolyse ohne intraperitoneale Verlagerung, laparoskopisch
40.3x.15↔	Regionale Lymphadenektomie als selbständiger Eingriff, inguinale, laparoskopisch	59.03.11↔	Ureterolyse mit intraperitonealer Verlagerung, laparoskopisch
40.3x.16↔	Regionale Lymphadenektomie als selbständiger Eingriff, mediastinal und peribronchial	59.03.99↔	Laparoskopische Lösung von perirenenalen oder periureteralen Adhäsionen, sonstige
40.3x.19↔	Regionale Lymphadenektomie als selbständiger Eingriff, sonstige	59.91↔	Exzision am perirenenalen oder perivesikalen Gewebe
40.3x.21↔	Regionale Lymphadenektomie im Rahmen eines anderen Eingriffs, zervikal	68.30↔	Subtotale Hysterektomie, n.n.bez.
40.3x.22↔	Regionale Lymphadenektomie im Rahmen eines anderen Eingriffs, axillär	68.31↔	Subtotale Hysterektomie, laparoskopisch
40.3x.23↔	Regionale Lymphadenektomie im Rahmen eines anderen Eingriffs, paraaortal, pelvin oder Iliakal	68.32↔	Subtotale Hysterektomie, offen chirurgisch
40.3x.24↔	Regionale Lymphadenektomie im Rahmen eines anderen Eingriffs, obturatorisch	68.39↔	Subtotale Hysterektomie, sonstige
40.3x.25↔	Regionale Lymphadenektomie im Rahmen eines anderen Eingriffs, inguinale	68.40↔	Totale Hysterektomie, n.n.bez.
		68.41↔	Totale Hysterektomie, laparoskopisch
		68.42↔	Totale Hysterektomie, offen chirurgisch
		68.43↔	Totale Hysterektomie, vaginal
		68.44↔	Totale Hysterektomie, vaginal-laparoskopisch assistiert [LAVH]
		68.49↔	Totale Hysterektomie, sonstige

Prozedur N14-3

70.78↔	Suspension und Fixation der Vagina mit Transplantat oder Prothese	70.79.10↔	Sonstige vaginale Kolporrhaphie mit Beckenbodenplastik
--------	-------------------------------------------------------------------	-----------	--------------------------------------------------------

Prozedur N14-4

- 92.27.00↔ Implantation oder Einsetzen radioaktiver Elemente (Brachytherapie mit umschlossenen Radionukliden), Körperoberfläche, sonstiger oder n.n.bez. Applikationsort
- 92.27.10↔ Implantation oder Einsetzen radioaktiver Elemente (Brachytherapie mit umschlossenen Radionukliden), weibliche Geschlechtsorgane, n.n.bez.
- 92.27.11↔ Implantation oder Einsetzen radioaktiver Elemente (Brachytherapie mit umschlossenen Radionukliden), intrauterin
- 92.27.12↔ Implantation oder Einsetzen radioaktiver Elemente (Brachytherapie mit umschlossenen Radionukliden), intravaginal
- 92.27.13↔ Implantation oder Einsetzen radioaktiver Elemente (Brachytherapie mit umschlossenen Radionukliden), intrauterin und intravaginal kombiniert
- 92.27.21↔ Implantation oder Einsetzen radioaktiver Elemente (Brachytherapie mit umschlossenen Radionukliden), Körperoberfläche
- 92.27.22↔ Implantation oder Einsetzen radioaktiver Elemente (Brachytherapie mit umschlossenen Radionukliden), intrakavitär
- 92.27.23↔ Implantation oder Einsetzen radioaktiver Elemente (Brachytherapie mit umschlossenen Radionukliden), intraluminal
- 92.27.30↔ Implantation oder Einsetzen radioaktiver Elemente (Brachytherapie mit umschlossenen Radionukliden), Gefäss n.n.bez.
- 92.27.31↔ Implantation oder Einsetzen radioaktiver Elemente (Brachytherapie mit umschlossenen Radionukliden), Koronargefäss
- 92.27.39↔ Implantation oder Einsetzen radioaktiver Elemente (Brachytherapie mit umschlossenen Radionukliden), sonstiges Gefäss
- 92.27.40↔ Implantation oder Einsetzen radioaktiver Elemente (Brachytherapie mit umschlossenen Radionukliden), intraoperativ
- 92.27.70↔ Radioaktive Moulagen, n.n.bez.
- 92.27.71↔ Radioaktive Moulagen, Konstruktion und Applikation von oberflächlichen radioaktiven Moulagen
- 92.27.72↔ Radioaktive Moulagen, Konstruktion und Applikation von nicht auf der Körperoberfläche verwendeten Applikatoren
- 92.27.73↔ Radioaktive Moulagen, Konstruktion und Applikation von Augenapplikatoren
- 92.27.79↔ Radioaktive Moulagen, sonstige
- 92.28.00↔ Injektion, Instillation oder orale Gabe von Radioisotopen, n.n.bez.
- 92.28.01↔ Instillation von offenen Radionukliden in Gelenke
- 92.28.02↔ Radiojodtherapie bis 1,2 GBq I-131, ohne Gabe von rekombinantem Thyreotropin (rh-TSH)
- 92.28.03↔ Radiojodtherapie bis 1,2 GBq I-131, mit Gabe von rekombinantem Thyreotropin (rh-TSH)
- 92.28.04↔ Radiojodtherapie über 1,2 bis unter 5 GBq I-131, ohne Gabe von rekombinantem Thyreotropin (rh-TSH)
- 92.28.05↔ Radiojodtherapie über 1,2 bis unter 5 GBq I-131, mit Gabe von rekombinantem Thyreotropin (rh-TSH)
- 92.28.06↔ Radiojodtherapie mit 5 und mehr GBq I-131, ohne Gabe von rekombinantem Thyreotropin (rh-TSH)
- 92.28.07↔ Radiojodtherapie mit 5 und mehr GBq I-131, mit Gabe von rekombinantem Thyreotropin (rh-TSH)
- 92.28.11↔ Therapie mit offenen Radionukliden bei Knochenmetastasen
- 92.28.13↔ Radiorezeptorthherapie mit DOTA-konjugierten Somatostatin-Analoga
- 92.28.20↔ Radioimmuntherapie mit 90Y-Ibritumomab-Tiuxetan, parenteral
- 92.28.21↔ Gabe von Jod-131-MIBG (Metajodbenzylguanidin) parenteral
- 92.28.22↔ Radioimmuntherapie mit Iod 131 [I-131] tositumomab, parenteral
- 92.28.23↔ Radioimmuntherapie mit sonstigen Antikörpern, parenteral
- 92.28.31↔ Selektive intravaskuläre Radiochemoembolisation mit I-131-Lipiodol
- 92.28.32↔ Selektive intravaskuläre Radionuklidtherapie (SIRT) durch Embolisation von Yttrium-90-markierten Mikrosphären
- 92.28.33↔ Endovaskuläre Brachytherapie mit Rhenium-188
- 92.28.99↔ Injektion, Instillation oder orale Gabe von Radioisotopen, sonstige
- 92.29.00↔ Brachytherapie mit umschlossenen Radionukliden, n.n. bez.
- 92.29.09↔ Brachytherapie mit umschlossenen Radionukliden, sonstige
- 92.29.11↔ Interstitielle Brachytherapie mit Implantation von entfernbaren Strahlern in einer Ebene, niedrige Dosisleistung
- 92.29.12↔ Interstitielle Brachytherapie mit Implantation von entfernbaren Strahlern in einer Ebene, gepulste Dosisleistung (Pulsed dose rate)
- 92.29.13↔ Interstitielle Brachytherapie mit Implantation von entfernbaren Strahlern in einer Ebene, hohe Dosisleistung
- 92.29.19↔ Interstitielle Brachytherapie mit Implantation von entfernbaren Strahlern in einer Ebene, sonstige
- 92.29.21↔ Interstitielle Brachytherapie mit Volumenimplantation von entfernbaren Strahlern in mehreren Ebenen, niedrige Dosisleistung
- 92.29.22↔ Interstitielle Brachytherapie mit Volumenimplantation von entfernbaren Strahlern in mehreren Ebenen, gepulste Dosisleistung (Pulsed dose rate)
- 92.29.23↔ Interstitielle Brachytherapie mit Volumenimplantation von entfernbaren Strahlern in mehreren Ebenen, hohe Dosisleistung
- 92.29.24↔ Brachytherapie mit Implantation von entfernbaren Strahlern in mehreren Ebenen, hohe Dosisleistung, intraoperativ
- 92.29.29↔ Interstitielle Brachytherapie mit Volumenimplantation von entfernbaren Strahlern in mehreren Ebenen, sonstige
- 92.29.31↔ Interstitielle Brachytherapie mit Implantation von permanenten Strahlern, bis 10 Quellen
- 92.29.32↔ Interstitielle Brachytherapie mit Implantation von permanenten Strahlern, von 11 bis 15 Quellen
- 92.29.33↔ Interstitielle Brachytherapie mit Implantation von permanenten Strahlern, von 16 bis 20 Quellen
- 92.29.34↔ Interstitielle Brachytherapie mit Implantation von permanenten Strahlern, von 21 bis 25 Quellen
- 92.29.35↔ Interstitielle Brachytherapie mit Implantation von permanenten Strahlern, von 26 bis 30 Quellen
- 92.29.36↔ Interstitielle Brachytherapie mit Implantation von permanenten Strahlern, von 31 bis 35 Quellen
- 92.29.37↔ Interstitielle Brachytherapie mit Implantation von permanenten Strahlern, von 36 bis 40 Quellen
- 92.29.38↔ Interstitielle Brachytherapie mit Implantation von permanenten Strahlern, von 41 bis 45 Quellen
- 92.29.39↔ Interstitielle Brachytherapie mit Implantation von permanenten Strahlern, von 46 bis 50 Quellen
- 92.29.3a↔ Interstitielle Brachytherapie mit Implantation von permanenten Strahlern, von 51 bis 55 Quellen
- 92.29.3b↔ Interstitielle Brachytherapie mit Implantation von permanenten Strahlern, von 56 bis 60 Quellen
- 92.29.3c↔ Interstitielle Brachytherapie mit Implantation von permanenten Strahlern, von 61 bis 65 Quellen
- 92.29.3d↔ Interstitielle Brachytherapie mit Implantation von permanenten Strahlern, von 66 bis 70 Quellen
- 92.29.3e↔ Interstitielle Brachytherapie mit Implantation von permanenten Strahlern, von 71 und mehr Quellen
- 92.29.40↔ Brachytherapie mit Oberflächenapplikatoren, n.n.bez.
- 92.29.49↔ Brachytherapie mit Oberflächenapplikatoren, sonstige
- 92.29.51↔ Entfernung von umschlossenen Radionukliden oder inaktiven Applikatoren unter Anästhesie

ADRG N16**Strahlentherapie bei Krankheiten und Störungen der weiblichen Geschlechtsorgane, mehr als ein Belegungstag, weniger als 9 Bestrahlungen**

Prozedur in Tabelle N16-1 und Verweildauer > 1 Tag

DRG N16Z**Strahlentherapie bei Krankheiten und Störungen der weiblichen Geschlechtsorgane, mehr als ein Belegungstag, weniger als 9 Bestrahlungen****Prozedur N16-1**

- | | | | |
|-----------|--------------------------------------------------------------------------------------------------------------------------|-----------|---------------------------------------------------------------------------------------------------------------------------------------------------------------|
| 92.20↔ | Infusion von flüssigem Radioisotop | 92.25.14↔ | Teleradiotherapie mit Elektronen, Linearbeschleuniger, mit bildgestützter Einstellung, 3D-geplante Bestrahlung |
| 92.21.00↔ | Oberflächenstrahlentherapie, n.n.bez. | 92.25.15↔ | Teleradiotherapie mit Elektronen, Linearbeschleuniger, mit bildgestützter Einstellung, intensitätsmodulierte Radiotherapie |
| 92.21.01↔ | Oberflächenstrahlentherapie, bis zu 2 Bestrahlungsfelder | 92.25.21↔ | Teleradiotherapie mit Elektronen, Linearbeschleuniger, ohne bildgestützte Einstellung, bis zu 2 Bestrahlungsfelder |
| 92.21.02↔ | Oberflächenstrahlentherapie, mehr als 2 Bestrahlungsfelder | 92.25.22↔ | Teleradiotherapie mit Elektronen, Linearbeschleuniger, ohne bildgestützte Einstellung, mehr als 2 Bestrahlungsfelder |
| 92.22.00↔ | Orthovoltstrahlentherapie, n.n.bez. | 92.25.23↔ | Teleradiotherapie mit Elektronen, Linearbeschleuniger, ohne bildgestützte Einstellung, 3D-geplante Bestrahlung |
| 92.22.01↔ | Orthovoltstrahlentherapie, bis zu 2 Bestrahlungsfelder | 92.25.24↔ | Teleradiotherapie mit Elektronen, Linearbeschleuniger, ohne bildgestützte Einstellung, intensitätsmodulierte Radiotherapie |
| 92.22.02↔ | Orthovoltstrahlentherapie, mehr als 2 Bestrahlungsfelder | 92.26.00↔ | Teleradiotherapie mit anderen Partikelstrahlen, n.n.bez. |
| 92.22.11↔ | Intraoperative Röntgenstrahlentherapie, bis 300 kV | 92.26.10↔ | Protonentherapie, ohne bildgestützte Einstellung, bis zu 2 Bestrahlungsfelder |
| 92.22.12↔ | Intraoperative Röntgenstrahlentherapie, 300 kV - < 1 MV | 92.26.11↔ | Protonentherapie, mit bildgestützter Einstellung, bis zu 2 Bestrahlungsfelder |
| 92.22.19↔ | Intraoperative Röntgenstrahlentherapie, sonstige | 92.26.20↔ | Protonentherapie, ohne bildgestützte Einstellung, mehr als 2 Bestrahlungsfelder |
| 92.23.00↔ | Hochvoltstrahlentherapie, n.n.bez. | 92.26.21↔ | Protonentherapie, mit bildgestützter Einstellung, mehr als 2 Bestrahlungsfelder |
| 92.23.01↔ | Telekobaltgerät bis zu 2 Bestrahlungsfelder | 92.26.99↔ | Teleradiotherapie mit anderen Partikelstrahlen, sonstige |
| 92.23.02↔ | Telekobaltgerät 3 bis 4 Bestrahlungsfelder | 92.27.00↔ | Implantation oder Einsetzen radioaktiver Elemente (Brachytherapie mit umschlossenen Radionukliden), Körperoberfläche, sonstiger oder n.n.bez. Applikationsort |
| 92.23.03↔ | Telekobaltgerät mehr als 4 Bestrahlungsfelder oder 3D-geplante Bestrahlung | 92.27.10↔ | Implantation oder Einsetzen radioaktiver Elemente (Brachytherapie mit umschlossenen Radionukliden), weibliche Geschlechtsorgane, n.n.bez. |
| 92.23.08↔ | Hochvoltstrahlentherapie, andere Isotope | 92.27.11↔ | Implantation oder Einsetzen radioaktiver Elemente (Brachytherapie mit umschlossenen Radionukliden), intrauterin |
| 92.23.09↔ | Telekobaltgerät, sonstige | 92.27.12↔ | Implantation oder Einsetzen radioaktiver Elemente (Brachytherapie mit umschlossenen Radionukliden), intravaginal |
| 92.24.00↔ | Teleradiotherapie mit Photonen, Linearbeschleuniger, n.n.bez. | 92.27.13↔ | Implantation oder Einsetzen radioaktiver Elemente (Brachytherapie mit umschlossenen Radionukliden), intrauterin und intravaginal kombiniert |
| 92.24.01↔ | Teleradiotherapie mit Photonen, Linearbeschleuniger, Grossfeldbestrahlung | 92.27.21↔ | Implantation oder Einsetzen radioaktiver Elemente (Brachytherapie mit umschlossenen Radionukliden), Körperoberfläche |
| 92.24.02↔ | Teleradiotherapie mit Photonen, Linearbeschleuniger, Halbkörperbestrahlung | 92.27.22↔ | Implantation oder Einsetzen radioaktiver Elemente (Brachytherapie mit umschlossenen Radionukliden), intrakavitär |
| 92.24.03↔ | Teleradiotherapie mit Photonen, Linearbeschleuniger, Ganzkörperbestrahlung | 92.27.23↔ | Implantation oder Einsetzen radioaktiver Elemente (Brachytherapie mit umschlossenen Radionukliden), intraluminal |
| 92.24.04↔ | Teleradiotherapie mit Photonen, Linearbeschleuniger, Intraoperative Strahlentherapie | 92.27.30↔ | Implantation oder Einsetzen radioaktiver Elemente (Brachytherapie mit umschlossenen Radionukliden), Gefäss n.n.bez. |
| 92.24.09↔ | Teleradiotherapie mit Photonen, Linearbeschleuniger, sonstige | 92.27.31↔ | Implantation oder Einsetzen radioaktiver Elemente (Brachytherapie mit umschlossenen Radionukliden), Koronargefäss |
| 92.24.11↔ | Teleradiotherapie mit Photonen, Linearbeschleuniger, mit bildgestützter Einstellung, bis zu 2 Bestrahlungsfelder | 92.27.39↔ | Implantation oder Einsetzen radioaktiver Elemente (Brachytherapie mit umschlossenen Radionukliden), sonstiges Gefäss |
| 92.24.12↔ | Teleradiotherapie mit Photonen, Linearbeschleuniger, mit bildgestützter Einstellung, mehr als 2 Bestrahlungsfelder | 92.27.40↔ | Implantation oder Einsetzen radioaktiver Elemente (Brachytherapie mit umschlossenen Radionukliden), intraoperativ |
| 92.24.13↔ | Teleradiotherapie mit Photonen, Linearbeschleuniger, mit bildgestützter Einstellung, 3D-geplante Bestrahlung | 92.27.70↔ | Radioaktive Moulagen, n.n.bez. |
| 92.24.14↔ | Teleradiotherapie mit Photonen, Linearbeschleuniger, mit bildgestützter Einstellung, intensitätsmodulierte Radiotherapie | 92.27.71↔ | Radioaktive Moulagen, Konstruktion und Applikation von oberflächlichen radioaktiven Moulagen |
| 92.24.21↔ | Teleradiotherapie mit Photonen, Linearbeschleuniger, ohne bildgestützte Einstellung, bis zu 2 Bestrahlungsfelder | 92.27.72↔ | Radioaktive Moulagen, Konstruktion und Applikation von nicht auf der Körperoberfläche verwendeten Applikatoren |
| 92.24.22↔ | Teleradiotherapie mit Photonen, Linearbeschleuniger, ohne bildgestützte Einstellung, mehr als 2 Bestrahlungsfelder | 92.27.73↔ | Radioaktive Moulagen, Konstruktion und Applikation von Augenapplikatoren |
| 92.24.23↔ | Teleradiotherapie mit Photonen, Linearbeschleuniger, ohne bildgestützte Einstellung, 3D-geplante Bestrahlung | 92.27.79↔ | Radioaktive Moulagen, sonstige |
| 92.24.24↔ | Teleradiotherapie mit Photonen, Linearbeschleuniger, ohne bildgestützte Einstellung, intensitätsmodulierte Radiotherapie | | |
| 92.24.30↔ | Teleradiotherapie mit Photonen, hochkomplexe Radiotherapie mit spezialisierter Ausstattung | | |
| 92.25.00↔ | Teleradiotherapie mit Elektronen, Linearbeschleuniger, n.n.bez. | | |
| 92.25.01↔ | Teleradiotherapie mit Elektronen, Linearbeschleuniger, Grossfeldbestrahlung | | |
| 92.25.02↔ | Teleradiotherapie mit Elektronen, Linearbeschleuniger, Halbkörperbestrahlung | | |
| 92.25.03↔ | Teleradiotherapie mit Elektronen, Linearbeschleuniger, Ganzkörperbestrahlung | | |
| 92.25.04↔ | Teleradiotherapie mit Elektronen, Linearbeschleuniger, Intraoperative Strahlentherapie | | |
| 92.25.09↔ | Teleradiotherapie mit Elektronen, Linearbeschleuniger, sonstige | | |
| 92.25.11↔ | Teleradiotherapie mit Elektronen, Linearbeschleuniger, mit bildgestützter Einstellung | | |
| 92.25.12↔ | Teleradiotherapie mit Elektronen, Linearbeschleuniger, mit bildgestützter Einstellung, bis zu 2 Bestrahlungsfelder | | |
| 92.25.13↔ | Teleradiotherapie mit Elektronen, Linearbeschleuniger, mit bildgestützter Einstellung, mehr als 2 Bestrahlungsfelder | | |

92.28.00↔	Injektion, Instillation oder orale Gabe von Radioisotopen, n.n.bez.	92.30.31↔	Stereotaktische Bestrahlung, einzeitig, extrazerebral, intensitätsmodulierte Bogenbestrahlung (IMAT)
92.28.01↔	Instillation von offenen Radionukliden in Gelenke	92.30.32↔	Stereotaktische Bestrahlung, einzeitig, extrazerebral, bildgestützte Einstellung
92.28.02↔	Radiojodtherapie bis 1,2 GBq I-131, ohne Gabe von rekombinantem Thyreotropin (rh-TSH)	92.30.99↔	Stereotaktische Bestrahlung, einzeitig, sonstige
92.28.03↔	Radiojodtherapie bis 1,2 GBq I-131, mit Gabe von rekombinantem Thyreotropin (rh-TSH)	92.31.00↔	Radiochirurgie mit Photonen n.n. bez., zerebral
92.28.04↔	Radiojodtherapie über 1,2 bis unter 5 GBq I-131, ohne Gabe von rekombinantem Thyreotropin (rh-TSH)	92.31.10↔	Radiochirurgie mit Photonen n.n. bez., extrazerebral
92.28.05↔	Radiojodtherapie über 1,2 bis unter 5 GBq I-131, mit Gabe von rekombinantem Thyreotropin (rh-TSH)	92.32.00↔	Mehrquellige Photon-Radiochirurgie, n.n.bez.
92.28.06↔	Radiojodtherapie mit 5 und mehr GBq I-131, ohne Gabe von rekombinantem Thyreotropin (rh-TSH)	92.32.01↔	Mehrquellige Photon-Radiochirurgie, Gamma-knife
92.28.07↔	Radiojodtherapie mit 5 und mehr GBq I-131, mit Gabe von rekombinantem Thyreotropin (rh-TSH)	92.33.00↔	Teilchen-Radiochirurgie, n.n.bez.
92.28.11↔	Therapie mit offenen Radionukliden bei Knochenmetastasen	92.33.01↔	Andere Hochvoltstrahlentherapie, stereotaktische Bestrahlung, einzeitig, zerebral
92.28.13↔	Radiorezeptorthherapie mit DOTA-konjugierten Somatostatin-Analoga	92.33.11↔	Andere Hochvoltstrahlentherapie, stereotaktische Bestrahlung, einzeitig, extrazerebral
92.28.20↔	Radioimmuntherapie mit 90Y-Ibritumomab-Tiuxetan, parenteral	92.39.01↔	Andere Hochvoltstrahlentherapie, stereotaktische Bestrahlung, fraktioniert, zerebral, n.n.bez.
92.28.21↔	Gabe von Jod-131-MIBG (Metajodbenzylguanidin) parenteral	92.39.11↔	Andere Hochvoltstrahlentherapie, stereotaktische Bestrahlung, fraktioniert, extrazerebral, n.n.bez.
92.28.22↔	Radioimmuntherapie mit Iod 131 [I-131] tositumomab, parenteral	92.39.20↔	Andere Hochvoltstrahlentherapie, stereotaktische Bestrahlung, fraktioniert, zerebral, intensitätsmodulierte Radiotherapie
92.28.23↔	Radioimmuntherapie mit sonstigen Antikörpern, parenteral	92.39.21↔	Andere Hochvoltstrahlentherapie, stereotaktische Bestrahlung, fraktioniert, zerebral, intensitätsmodulierte Bogenbestrahlung (IMAT)
92.28.31↔	Selektive intravaskuläre Radiochemoembolisation mit I-131-Lipiodol	92.39.22↔	Andere Hochvoltstrahlentherapie, stereotaktische Bestrahlung, fraktioniert, zerebral, bildgestützte Einstellung
92.28.32↔	Selektive intravaskuläre Radionuklidtherapie (SIRT) durch Embolisation von Yttrium-90-markierten Mikrosphären	92.39.29↔	Andere Hochvoltstrahlentherapie, stereotaktische Bestrahlung, fraktioniert, zerebral, sonstige
92.28.33↔	Endovaskuläre Brachytherapie mit Rhenium-188	92.39.30↔	Andere Hochvoltstrahlentherapie, stereotaktische Bestrahlung, fraktioniert, extrazerebral, intensitätsmodulierte Radiotherapie
92.28.99↔	Injektion, Instillation oder orale Gabe von Radioisotopen, sonstige	92.39.31↔	Andere Hochvoltstrahlentherapie, stereotaktische Bestrahlung, fraktioniert, extrazerebral, intensitätsmodulierte Bogenbestrahlung (IMAT)
92.30.00↔	Stereotaktische Bestrahlung, einzeitig, n.n.bez.	92.39.32↔	Andere Hochvoltstrahlentherapie, stereotaktische Bestrahlung, fraktioniert, extrazerebral, bildgestützte Einstellung
92.30.01↔	Stereotaktische Bestrahlung, einzeitig, zerebral, n.n.bez.	92.39.39↔	Andere Hochvoltstrahlentherapie, stereotaktische Bestrahlung, fraktioniert, extrazerebral, sonstige
92.30.02↔	Stereotaktische Bestrahlung, einzeitig, extrazerebral, n.n.bez.	92.41↔	Intraoperative Strahlentherapie mit Elektronen
92.30.20↔	Stereotaktische Bestrahlung, einzeitig, zerebral, intensitätsmodulierte Radiotherapie		
92.30.21↔	Stereotaktische Bestrahlung, einzeitig, zerebral, intensitätsmodulierte Bogenbestrahlung (IMAT)		
92.30.22↔	Stereotaktische Bestrahlung, einzeitig, zerebral, bildgestützte Einstellung		
92.30.30↔	Stereotaktische Bestrahlung, einzeitig, extrazerebral, intensitätsmodulierte Radiotherapie		

ADRG N23**Andere rekonstruktive Eingriffe an den weiblichen Geschlechtsorganen oder Myomenukleation**

Mindestens eine Prozedur in Tabelle N23-1

DRG N23Z**Andere rekonstruktive Eingriffe an den weiblichen Geschlechtsorganen oder Myomenukleation****Prozedur N23-1**

59.4↔	Suprapubische Schlingensuspension	68.29.13↔	Exzision oder Destuktion einer Uterusläsion, vaginal, laparoskopisch assistiert
59.5↔	Retropubische urethrale Suspension	68.29.14↔	Exzision oder Destuktion einer Uterusläsion, laparoskopisch
59.73.00↔	Transvaginale Suspension, n.n.bez.	68.29.15↔	Exzision oder Destuktion einer Uterusläsion, hysteroskopisch
59.73.10↔	Transvaginale Suspension mit alloplastischer Bändeinlage, n.n.bez.	68.29.19↔	Exzision oder Destuktion einer Uterusläsion, sonstige
59.73.11↔	Transvaginale Suspension mit alloplastischer Bändeinlage, spannungsfreies transvaginales Band (TVT)	68.29.20↔	Enukleation eines Myoms des Uterus, n.n.bez.
59.73.12↔	Transvaginale Suspension mit alloplastischer Bändeinlage, transobturatorisches Band (TOT)	68.29.21↔	Enukleation eines Myoms des Uterus, offen chirurgisch (abdominal)
59.73.19↔	Transvaginale Suspension mit alloplastischer Bändeinlage, sonstige	68.29.22↔	Enukleation eines Myoms des Uterus, vaginal
59.73.99↔	Transvaginale Suspension, sonstige	68.29.23↔	Enukleation eines Myoms des Uterus, vaginal, laparoskopisch assistiert
59.79↔	Sonstige plastische Rekonstruktion bei Stressinkontinenz	68.29.24↔	Enukleation eines Myoms des Uterus, laparoskopisch
68.29.00↔	Sonstige Exzision oder Destuktion einer Uterusläsion, n.n.bez.	68.29.25↔	Enukleation eines Myoms des Uterus, hysteroskopisch
68.29.10↔	Exzision oder Destuktion einer Uterusläsion, n.n.bez.	68.29.29↔	Enukleation eines Myoms des Uterus, sonstige
68.29.11↔	Exzision oder Destuktion einer Uterusläsion, offen chirurgisch (abdominal)	68.29.30↔	Myomektomie am Uterus, n.n.bez.
68.29.12↔	Exzision oder Destuktion einer Uterusläsion, vaginal	68.29.31↔	Myomektomie am Uterus, offen chirurgisch (abdominal)
		68.29.32↔	Myomektomie am Uterus, vaginal
		68.29.33↔	Myomektomie am Uterus, vaginal, laparoskopisch assistiert
		68.29.34↔	Myomektomie am Uterus, laparoskopisch

68.29.35↔	Myomektomie am Uterus, hysteroskopisch	70.51↔	Raffung einer Zystozele
68.29.39↔	Myomektomie am Uterus, sonstige	70.52.00↔	Raffung einer Rektozele, n.n.bez.
68.29.99↔	Sonstige Exzision oder Destruktion einer Uterusläsion, sonstige	70.52.10↔	Douglasplastik
70.50↔	Raffung von Zystozele und Rektozele	70.52.99↔	Raffung einer Rektozele, sonstige

ADRG N25**Andere Eingriffe an Uterus und Adnexen ausser bei bösartiger Neubildung, ohne komplexe Diagnose oder diagnostische Laparoskopie**

Hauptdiagnose nicht in Tabelle N25-1 und Prozedur in Tabelle N25-2 oder Prozedur in Tabelle N25-3

DRG N25Z**Andere Eingriffe an Uterus und Adnexen ausser bei bösartiger Neubildung, ohne komplexe Diagnose oder diagnostische Laparoskopie****Diagnose N25-1**

C51.0	Bösartige Neubildung der Vulva: Labium majus	C57.0	Bösartige Neubildung: Tuba uterina [Fallopio]
C51.1	Bösartige Neubildung der Vulva: Labium minus	C57.1	Bösartige Neubildung: Lig latum uteri
C51.2	Bösartige Neubildung der Vulva: Klitoris	C57.2	Bösartige Neubildung: Lig teres uteri
C51.8	BNB: Vulva, mehrere Teilbereiche überlappend	C57.3	Bösartige Neubildung: Parametrium
C51.9	Bösartige Neubildung: Vulva, nicht näher bezeichnet	C57.4	Bösartige Neubildung: Uterine Adnexe, nnbez
C52	Bösartige Neubildung der Vagina	C57.7	BNB: Sonstige näher bezeichnete weibliche Genitalorgane
C53.0	Bösartige Neubildung: Endozervix	C57.8	BNB: Weibliche Genitalorgane, mehr Teilbereiche überlapp
C53.1	Bösartige Neubildung: Ektozervix	C57.9	BNB: Weibliches Genitalorgan, nicht näher bezeichnet
C53.8	BNB: Cervix uteri, mehrere Teilbereiche überlappend	C58	BNB Plazenta
C53.9	Bösartige Neubildung: Cervix uteri, nicht näher bezeichnet	C76.3	BNB ungenau bezeichneter Lokalisationen: Becken
C54.0	Bösartige Neubildung: Isthmus uteri	C79.6	Sekundäre bösartige Neubildung des Ovars
C54.1	Bösartige Neubildung: Endometrium	C79.82	Sekundäre bösartige Neubildung der Genitalorgane
C54.2	Bösartige Neubildung: Myometrium	D39.0	NB unsich/unbek Verhalt Uterus
C54.3	Bösartige Neubildung: Fundus uteri	D39.1	NB unsich/unbek Verhalt Ovar
C54.8	BNB: Corpus uteri, mehrere Teilbereiche überlappend	D39.2	NB unsich/unbek Verhalt Plazenta
C54.9	Bösartige Neubildung: Corpus uteri, nicht näher bezeichnet	D39.7	Neub unsich/unbek Verh sonst weibl Genitalorg
C55	Bösartige Neubildung des Uterus, Teil nnbez	D39.9	NB unsich/unbek Verhalt weibl Genitalorg, nnbez
C56	Bösartige Neubildung des Ovars		

Prozedur N25-2

54.23↔	Biopsie am Peritoneum	65.89.00↔	Sonstige Lösung von Adhäsionen von Ovar und Tuba uterina, n.n.bez.
59.91↔	Exzision am perirenal oder perivesikalen Gewebe	65.89.10↔	Sonstige Lösung von Adhäsionen von Ovar und Tuba uterina, offen chirurgisch
59.92↔	Sonstige Operationen am perirenal oder perivesikalen Gewebe	65.89.11↔	Sonstige Lösung von Adhäsionen von Ovar und Tuba uterina, mit mikrochirurgischer Versorgung
65.01↔	Laparoskopische Ovariectomie	65.89.12↔	Sonstige Lösung von Adhäsionen von Ovar und Tuba uterina am Peritoneum des weiblichen Beckens, offen chirurgisch
65.09↔	Sonstige Ovariectomie	65.89.13↔	Sonstige Lösung von Adhäsionen von Ovar und Tuba uterina am Peritoneum des weiblichen Beckens, mit mikrochirurgischer Versorgung
65.11↔	Aspirationsbiopsie am Ovar	65.89.99↔	Sonstige Lösung von Adhäsionen von Ovar und Tuba uterina, sonstige
65.12↔	Sonstige Biopsie am Ovar	65.92↔	Ovar-Transplantation
65.13↔	Laparoskopische Biopsie am Ovar	65.93↔	Manuelle Ruptur einer ovariellen Zyste
65.14↔	Sonstige laparoskopische diagnostische Massnahmen am Ovar	65.94↔	Denervation am Ovar
65.21↔	Marsupialisation einer ovariellen Zyste	65.95↔	Lösung einer Torsion am Ovar
65.22↔	Keilresektion am Ovar	65.99↔	Sonstige Operationen am Ovar
65.23↔	Laparoskopische Marsupialisation einer ovariellen Zyste	66.00↔	Salpingotomie, n.n.bez.
65.24↔	Laparoskopische Keilresektion am Ovar	66.03↔	Salpingotomie, offen chirurgisch
65.25↔	Sonstige laparoskopische lokale Exzision oder Destruktion am Ovar	66.04↔	Salpingotomie, laparoskopisch
65.29↔	Sonstige lokale Exzision oder Destruktion am Ovar	66.05↔	Salpingotomie, vaginal
65.32↔	Ovarektomie, offen chirurgisch	66.06↔	Salpingotomie, vaginal-laparoskopisch assistiert
65.33↔	Ovarektomie, vaginal	66.09↔	Salpingotomie, sonstige
65.71↔	Sonstige einfache Naht am Ovar	66.11.21↔	Biopsie an den Tubae uterinae, offen chirurgisch
65.72↔	Sonstige Reimplantation eines Ovars	66.11.31↔	Biopsie an den Tubae uterinae, laparoskopisch
65.73↔	Sonstige Salpingoovarioplastik	66.40↔	Salpingektomie, n.n.bez.
65.74↔	Laparoskopische einfache Naht am Ovar	66.41.11↔	Totale Salpingektomie, offen chirurgisch
65.75↔	Laparoskopische Reimplantation eines Ovars	66.41.21↔	Totale Salpingektomie, laparoskopisch
65.76↔	Laparoskopische Salpingoovarioplastik	66.41.31↔	Totale Salpingektomie, vaginal
65.79↔	Sonstige plastische Rekonstruktion am Ovar	66.41.41↔	Totale Salpingektomie, vaginal-laparoskopisch assistiert
65.81.00↔	Laparoskopische Lösung von Adhäsionen an Ovar und Tuba uterina, n.n.bez.	66.42.11↔	Partielle Salpingektomie, offen chirurgisch
65.81.10↔	Laparoskopische Lösung von Adhäsionen an Ovar und Tuba uterina am Peritoneum des weiblichen Beckens	66.42.21↔	Partielle Salpingektomie, laparoskopisch
65.81.99↔	Laparoskopische Lösung von Adhäsionen an Ovar und Tuba uterina, sonstige		

66.42.31↔	Partielle Salpingektomie, vaginal	66.b3↔	Exzision und Destruktion von Gewebe oder Läsion an der Tuba uterina, vaginal-laparoskopisch assistiert
66.42.41↔	Partielle Salpingektomie, vaginal-laparoskopisch assistiert	66.b4↔	Exzision und Destruktion von Gewebe oder Läsion an der Tuba uterina, laparoskopisch
66.49↔	Salpingektomie, sonstige	66.b9↔	Exzision und Destruktion einer Läsion einer Tuba uterina, sonstige
66.71↔	Einfache Naht an einer Tuba uterina	68.0↔	Hysterotomie
66.72↔	Salpingoovariostomie	68.13↔	Offene Biopsie am Uterus
66.79.00↔	Sonstige plastische Rekonstruktion an der Tuba uterina, n.n.bez.	68.14↔	Offene Biopsie an den uterinen Ligamenten
66.79.10↔	Sonstige plastische Rekonstruktion an der Tuba uterina, offen chirurgisch (abdominal)	68.15↔	Geschlossene Biopsie an den uterinen Ligamenten
66.79.20↔	Sonstige plastische Rekonstruktion an der Tuba uterina, vaginal	68.16↔	Geschlossene Biopsie am Uterus
66.79.21↔	Sonstige plastische Rekonstruktion an der Tuba uterina, vaginal, laparoskopisch assistiert	69.23↔	Plastische Rekonstruktion bei chronischer Inversio uteri mit vaginalem Zugang
66.79.30↔	Sonstige plastische Rekonstruktion an der Tuba uterina, laparoskopisch	69.29↔	Sonstige plastische Rekonstruktion an Uterus und uterinem Halteapparat
66.79.99↔	Sonstige plastische Rekonstruktion an der Tuba uterina, sonstige	69.3↔	Parazervikale Uterusdenervation
66.93↔	Implantation oder Ersetzen einer Tuba uterina-Prothese	69.41↔	Naht eines Risses am Uterus
66.94↔	Entfernen einer Tuba uterina-Prothese	69.42↔	Verschluss einer Uterusfistel
66.95↔	Insufflation einer therapeutischen Substanz in die Tubae uterinae	69.49.00↔	Sonstige plastische Rekonstruktion am Uterus und Metroplastik, n.n.bez.
66.96↔	Dilatation einer Tuba uterina	69.49.10↔	Sonstige plastische Rekonstruktion am Uterus und Metroplastik, offen chirurgisch (abdominal)
66.97↔	Fimbriimplantation in die Uteruswand	69.49.20↔	Sonstige plastische Rekonstruktion am Uterus und Metroplastik, vaginal
66.99↔	Sonstige Operation an einer Tuba uterina	69.49.21↔	Sonstige plastische Rekonstruktion am Uterus und Metroplastik, vaginal, laparoskopisch assistiert
66.a0↔	Destruktion und Verschluss der Tubae uterinae, n.n.bez.	69.49.30↔	Sonstige plastische Rekonstruktion am Uterus und Metroplastik, laparoskopisch
66.a1↔	Destruktion und Verschluss der Tubae uterinae, offen chirurgisch	69.49.99↔	Sonstige plastische Rekonstruktion am Uterus und Metroplastik, sonstige
66.a2↔	Destruktion und Verschluss der Tubae uterinae, laparoskopisch	69.91↔	Einsetzen einer therapeutischen Uteruseinlage
66.a3↔	Destruktion und Verschluss der Tubae uterinae, vaginal	69.93↔	Einsetzen von Laminarien
66.a4↔	Destruktion und Verschluss der Tubae uterinae, vaginal-laparoskopisch assistiert	69.98↔	Sonstige Operationen am uterinen Halteapparat
66.a9↔	Destruktion und Verschluss der Tubae uterinae, sonstige	69.99↔	Sonstige Operationen an Zervix und Uterus
66.b0↔	Exzision und Destruktion von Gewebe oder Läsion an der Tuba uterina, n.n.bez.	70.23↔	Biopsie am Douglasraum
66.b1↔	Exzision und Destruktion von Gewebe oder Läsion an der Tuba uterina, offen chirurgisch	75.50↔	Naht eines frischen geburtsbedingten Uterusrisses, n.n.bez.
66.b2↔	Exzision und Destruktion von Gewebe oder Läsion an der Tuba uterina, vaginal	75.52↔	Naht eines frischen geburtsbedingten Risses des Corpus uteri

Prozedur N25-3

39.79.11↔	Endovaskuläre Implantation eines Grafts an Viszeralgefäßen	39.79.38↔	Selektive Embolisation mit embolisierenden Flüssigkeiten von spinalen Gefäßen
39.79.12↔	Endovaskuläre Implantation eines Grafts an Gefäßen des Beckens	39.79.39↔	Selektive Embolisation mit embolisierenden Flüssigkeiten von sonstigen Gefäßen, sonstige
39.79.13↔	Endovaskuläre Implantation eines Grafts an abdominalen Gefäßen	39.79.40↔	Selektive Embolisation mit ablösbaren Ballons von sonstigen Gefäßen, n.n.bez.
39.79.19↔	Endovaskuläre Implantation eines Grafts an sonstigen Gefäßen, sonstige	39.79.41↔	Selektive Embolisation mit ablösbaren Ballons von Gefäßen der oberen Extremitäten
39.79.20↔	Coil-Embolisation oder -Verschluss von sonstigen Gefäßen, n.n.bez.	39.79.42↔	Selektive Embolisation mit ablösbaren Ballons der Aorta
39.79.21↔	Coil-Embolisation oder -Verschluss von Gefäßen der oberen Extremitäten	39.79.44↔	Selektive Embolisation mit ablösbaren Ballons von thorakalen Gefäßen
39.79.22↔	Coil-Embolisation oder -Verschluss der Aorta	39.79.45↔	Selektive Embolisation mit ablösbaren Ballons von viszeralen Gefäßen
39.79.24↔	Coil-Embolisation oder -Verschluss von thorakalen Gefäßen	39.79.46↔	Selektive Embolisation mit ablösbaren Ballons von abdominalen Gefäßen
39.79.25↔	Coil-Embolisation oder -Verschluss von viszeralen Gefäßen	39.79.47↔	Selektive Embolisation mit ablösbaren Ballons von spinalen Gefäßen
39.79.26↔	Coil-Embolisation oder -Verschluss von abdominalen Gefäßen	39.79.48↔	Selektive Embolisation mit ablösbaren Ballons von Gefäßen der unteren Extremitäten
39.79.27↔	Coil-Embolisation oder -Verschluss von Gefäßen der unteren Extremitäten	39.79.49↔	Selektive Embolisation mit ablösbaren Ballons von sonstigen Gefäßen, sonstige
39.79.28↔	Coil-Embolisation oder -Verschluss von spinalen Gefäßen	39.79.50↔	Selektive Embolisation mit Schirmen von sonstigen Gefäßen, n.n.bez.
39.79.29↔	Coil-Embolisation oder -Verschluss von sonstigen Gefäßen, sonstige	39.79.51↔	Selektive Embolisation mit Schirmen von Gefäßen der oberen Extremitäten
39.79.30↔	Selektive Embolisation mit embolisierenden Flüssigkeiten von sonstigen Gefäßen, n.n.bez.	39.79.52↔	Selektive Embolisation mit Schirmen der Aorta
39.79.31↔	Selektive Embolisation mit embolisierenden Flüssigkeiten von Gefäßen der oberen Extremitäten	39.79.54↔	Selektive Embolisation mit Schirmen von thorakalen Gefäßen
39.79.32↔	Selektive Embolisation mit embolisierenden Flüssigkeiten der Aorta	39.79.55↔	Selektive Embolisation mit Schirmen von viszeralen Gefäßen
39.79.34↔	Selektive Embolisation mit embolisierenden Flüssigkeiten von thorakalen Gefäßen	39.79.56↔	Selektive Embolisation mit Schirmen von abdominalen Gefäßen
39.79.35↔	Selektive Embolisation mit embolisierenden Flüssigkeiten von viszeralen Gefäßen	39.79.57↔	Selektive Embolisation mit Schirmen von Gefäßen der unteren Extremitäten
39.79.36↔	Selektive Embolisation mit embolisierenden Flüssigkeiten von abdominalen Gefäßen	39.79.58↔	Selektive Embolisation mit Schirmen von spinalen Gefäßen

39.79.59↔	Selektive Embolisation mit Schirmen von sonstigen Gefässen, sonstige	39.79.79↔	Kathertertechnischer Verschluss von Arterien mittels Laser, sonstige Gefässe, sonstige
39.79.60↔	Selektive Embolisation mit Partikeln von sonstigen Gefässen, n.n.bez.	39.79.80↔	Kathertertechnischer Verschluss von Arterien mittels Radiofrequenz, sonstige Gefässe, n.n.bez.
39.79.61↔	Selektive Embolisation mit Partikeln von Gefässen der oberen Extremitäten	39.79.81↔	Kathertertechnischer Verschluss mittels Radiofrequenz an Arterien der oberen Extremitäten
39.79.62↔	Selektive Embolisation mit Partikeln der Aorta	39.79.82↔	Kathertertechnischer Verschluss mittels Radiofrequenz an der Aorta
39.79.64↔	Selektive Embolisation mit Partikeln von thorakalen Gefässen	39.79.84↔	Kathertertechnischer Verschluss mittels Radiofrequenz an thorakalen Gefässen
39.79.65↔	Selektive Embolisation mit Partikeln von viszeralen Gefässen	39.79.85↔	Kathertertechnischer Verschluss mittels Radiofrequenz an Gefässen der unteren Extremitäten
39.79.66↔	Selektive Embolisation mit Partikeln von abdominalen Gefässen	39.79.86↔	Kathertertechnischer Verschluss mittels Radiofrequenz an viszeralen Gefässen
39.79.67↔	Selektive Embolisation mit Partikeln von Gefässen der unteren Extremitäten	39.79.87↔	Kathertertechnischer Verschluss mittels Radiofrequenz an abdominalen Gefässen
39.79.68↔	Selektive Embolisation mit Partikeln von spinalen Gefässen	39.79.89↔	Kathertertechnischer Verschluss mittels Radiofrequenz an sonstigen Gefässen, sonstige
39.79.69↔	Selektive Embolisation mit Partikeln von sonstigen Gefässen, sonstige	54.21.00↔	Laparoskopie, n.n.bez.
39.79.70↔	Kathertertechnischer Verschluss von Arterien mittels Laser, sonstigen Gefässen, n.n.bez.	54.21.10↔	Laparoskopie, Diagnostische Laparoskopie
39.79.71↔	Kathertertechnischer Verschluss mittels Laser, an Arterien der oberen Extremitäten	54.21.30↔	Laparoskopie, Laparoskopie mit Drainage
39.79.72↔	Kathertertechnischer Verschluss mittels Laser, an der Aorta	54.21.99↔	Laparoskopie, sonstige
39.79.74↔	Kathertertechnischer Verschluss mittels Laser, an thorakalen Gefässen	54.3x.19↔	Sonstige Exzision von Läsion oder Gewebe an Bauchwand oder Nabel
39.79.75↔	Kathertertechnischer Verschluss mittels Laser, an Gefässen der unteren Extremitäten	65.91↔	Aspiration am Ovar
39.79.76↔	Kathertertechnischer Verschluss mittels Laser, an viszeralen Gefässen		
39.79.77↔	Kathertertechnischer Verschluss mittels Laser, an abdominalen Gefässen		

ADRG N33**Mehrzeitige Eingriffe oder komplizierende Prozeduren mit bestimmtem operativen Eingriff bei Krankheiten und Störungen der weiblichen Geschlechtsorgane**

Mehrzeitige komplexe OR-Prozeduren oder Vierzeitige bestimmte OR-Prozeduren und (Definition der DRG (N34Z oder Definition der DRG (N01A oder Definition der DRG (N01B oder Definition der DRG (N01C oder Definition der DRG (N02A oder Definition der DRG (N03A) oder Komplizierende Prozeduren und (Definition der DRG (N34Z oder Definition der DRG (N01A oder Definition der DRG (N01B oder Definition der DRG (N01C oder Definition der DRG (N02A oder Definition der DRG (N03A)

DRG N33Z**Mehrzeitige Eingriffe oder komplizierende Prozeduren mit bestimmtem operativen Eingriff bei Krankheiten und Störungen der weiblichen Geschlechtsorgane****ADRG N34****Grosse Eingriffe an Darm oder Harnblase bei Krankheiten und Störungen der weiblichen Geschlechtsorgane**

Prozedur in Tabelle N34-1

DRG N34Z**Grosse Eingriffe an Darm oder Harnblase bei Krankheiten und Störungen der weiblichen Geschlechtsorgane****Prozedur N34-1**

45.61↔	Multiple Segmentresektion am Dünndarm	45.79.12↔	Subtotale Kolektomie
45.62↔	Sonstige Teilresektion am Dünndarm	45.79.20↔	Erweiterte Sigmaresektion
45.63.00↔	Totalextirpation des Dünndarms, n.n.bez.	45.79.22↔	Erweiterte subtotale Kolonresektion
45.63.99↔	Totalextirpation des Dünndarms, sonstige	45.79.23↔	Erweiterte Hemikolektomie rechts, offen chirurgisch
45.70↔	Teilresektion am Dickdarm, n.n.bez.	45.79.24↔	Erweiterte Hemikolektomie rechts, laparoskopisch
45.71↔	Multiple Segmentresektion am Dickdarm	45.79.25↔	Erweiterte Hemikolektomie links, offen chirurgisch
45.72↔	Ileozäkale Resektion	45.79.26↔	Erweiterte Hemikolektomie links, laparoskopisch
45.73↔	Hemikolektomie rechts	45.79.29↔	Sonstige erweiterte Teilresektion am Dickdarm
45.74↔	Resektion des Colon transversum	45.79.99↔	Sonstige Teilresektion am Dickdarm, sonstige
45.75↔	Hemikolektomie links	45.8x.00↔	Totale intraabdominelle Kolektomie, n.n.bez.
45.76.00↔	Sigmoidektomie, n.n.bez.	45.8x.20↔	Totale intraabdominelle Kolektomie, Erweiterte totale Kolektomie
45.76.09↔	Sigmoidektomie, sonstige	45.8x.30↔	Totale intraabdominelle Kolektomie, Erweiterte totale Proktokolektomie
45.76.11↔	Sigmoidektomie, offen chirurgisch	45.8x.99↔	Totale intraabdominelle Kolektomie, sonstige
45.76.21↔	Sigmoidektomie, laparoskopisch	48.41↔	Submuköse Rektumresektion nach Soave
45.79.00↔	Sonstige Teilresektion am Dickdarm, n.n.bez.	48.49↔	Sonstige Rektumresektion mit Durchzugsverfahren
45.79.10↔	Segmentresektion am Dickdarm	48.50↔	Rektumresektion ohne Sphinktererhaltung, n.n.bez.
45.79.11↔	Resektion multipler Dickdarmsegmente		

48.51↔	Abdominoperineale Rektumresektion	57.6x.00↔	Partielle Zystektomie, n.n.bez.
48.52↔	Abdominoperineale Rektumresektion, erweitert	57.6x.10↔	Partielle Zystektomie, ohne Ureterneimplantation, offen chirurgisch
48.53↔	Abdominosakrale, sakroperineale und perineale Rektumresektion	57.6x.11↔	Partielle Zystektomie, ohne Ureterneimplantation, laparoskopisch
48.54↔	Abdominosakrale, sakroperineale und perineale Rektumresektion, erweitert	57.6x.12↔	Partielle Zystektomie, mit einseitiger oder beidseitiger Ureterneimplantation, offen chirurgisch
48.59↔	Rektumresektion ohne Sphinktererhaltung, sonstige	57.6x.13↔	Partielle Zystektomie, mit einseitiger oder beidseitiger Ureterneimplantation, laparoskopisch
48.65↔	Rektumresektion nach Duhamel	57.6x.20↔	Partielle Zystektomie, Supratrigonale oder subtotale Resektion, ohne Ureterneimplantation, offen chirurgisch
48.66.00↔	Rektumresektion mit Sphinktererhaltung, n.n.bez.	57.6x.21↔	Partielle Zystektomie, Supratrigonale oder subtotale Resektion, ohne Ureterneimplantation, laparoskopisch
48.66.09↔	Rektumresektion mit Sphinktererhaltung, sonstige	57.6x.22↔	Partielle Zystektomie, Supratrigonale oder subtotale Resektion mit einseitiger oder beidseitiger Ureterneimplantation, offen chirurgisch
48.66.11↔	Manschettenresektion und tubuläre Resektion des Rektums, mit Anastomose, offen chirurgisch	57.6x.23↔	Partielle Zystektomie, Supratrigonale oder subtotale Resektion mit einseitiger oder beidseitiger Ureterneimplantation, laparoskopisch
48.66.12↔	Manschettenresektion und tubuläre Resektion des Rektums, mit Enterostoma und Blindverschluss, offen chirurgisch	57.6x.99↔	Partielle Zystektomie, sonstige
48.66.13↔	Manschettenresektion und tubuläre Resektion des Rektums, mit Anastomose, laparoskopisch	57.71.00↔	Radikale Zystektomie, n.n.bez.
48.66.14↔	Manschettenresektion und tubuläre Resektion des Rektums, mit Enterostoma und Blindverschluss, laparoskopisch	57.71.10↔	Radikale Zystektomie, ohne Urethrektomie, beim Mann, offen chirurgisch
48.66.15↔	Manschettenresektion und tubuläre Resektion des Rektums, peranal	57.71.11↔	Radikale Zystektomie, ohne Urethrektomie, beim Mann, laparoskopisch
48.66.21↔	Anteriore Rektumresektion, mit Anastomose, offen chirurgisch	57.71.20↔	Radikale Zystektomie, mit Urethrektomie, beim Mann, offen chirurgisch
48.66.22↔	Anteriore Rektumresektion, mit Enterostoma und Blindverschluss, offen chirurgisch	57.71.21↔	Radikale Zystektomie, mit Urethrektomie, beim Mann, laparoskopisch
48.66.23↔	Anteriore Rektumresektion, mit Anastomose, laparoskopisch	57.71.30↔	Radikale Zystektomie, ohne Urethrektomie, bei der Frau, offen chirurgisch
48.66.24↔	Anteriore Rektumresektion, mit Enterostoma und Blindverschluss, laparoskopisch	57.71.31↔	Radikale Zystektomie, ohne Urethrektomie, bei der Frau, laparoskopisch
48.66.25↔	Anteriore Rektumresektion, peranal	57.71.40↔	Radikale Zystektomie, mit Urethrektomie, bei der Frau, offen chirurgisch
48.66.31↔	Tiefe anteriore Rektumresektion, mit Anastomose, offen chirurgisch	57.71.41↔	Radikale Zystektomie, mit Urethrektomie, bei der Frau, laparoskopisch
48.66.32↔	Tiefe anteriore Rektumresektion, mit Enterostoma und Blindverschluss, offen chirurgisch	57.71.50↔	Radikale Zystektomie, Becken-Eviszeration (Exenteration) beim Mann, offen chirurgisch
48.66.33↔	Tiefe anteriore Rektumresektion, mit Anastomose, laparoskopisch	57.71.51↔	Radikale Zystektomie, Becken-Eviszeration (Exenteration) beim Mann, laparoskopisch
48.66.34↔	Tiefe anteriore Rektumresektion, mit Enterostoma und Blindverschluss, laparoskopisch	57.71.99↔	Radikale Zystektomie, sonstige
48.66.35↔	Tiefe anteriore Rektumresektion, mit Anastomose, peranal	57.79.00↔	Sonstige totale Zystektomie, n.n.bez.
48.69↔	Sonstige Rektumresektion	57.79.10↔	Sonstige totale Zystektomie, Einfache Zystektomie, beim Mann, offen chirurgisch
56.51.00↔	Aufbau einer kutanen Ureteroileostomie, n.n.bez.	57.79.11↔	Sonstige totale Zystektomie, Einfache Zystektomie, beim Mann, laparoskopisch
56.51.10↔	Aufbau einer kutanen Ureteroileostomie, Ureteroileokutaneostomie [Ileum-Conduit] oder Ureterokolokutaneostomie [Kolon-/Sigma-Conduit], offen chirurgisch	57.79.20↔	Sonstige totale Zystektomie, Einfache Zystektomie, bei der Frau, offen chirurgisch
56.51.11↔	Aufbau einer kutanen Ureteroileostomie, Ureteroileokutaneostomie [Ileum-Conduit] oder Ureterokolokutaneostomie [Kolon-/Sigma-Conduit], laparoskopisch	57.79.21↔	Sonstige totale Zystektomie, Einfache Zystektomie, bei der Frau, laparoskopisch
56.51.12↔	Aufbau einer kutanen Ureteroileostomie, mit Darminterponat [Conduit] (nicht kontinentes Stoma), sonstiger Zugang	57.79.99↔	Sonstige totale Zystektomie, sonstige
56.51.20↔	Aufbau einer kutanen Ureteroileostomie, Umwandlung einer anderen suprapubesikalen Harnableitung in eine kutane Ureteroileostomie	57.87.00↔	Rekonstruktion an der Harnblase, n.n.bez.
56.51.30↔	Aufbau einer kutanen Ureteroileostomie, mit Darmreservoir (kontinentes Stoma)	57.87.10↔	Rekonstruktion an der Harnblase, mit Ileum, Kolon oder Magen, offen chirurgisch
56.51.99↔	Aufbau einer kutanen Ureteroileostomie, sonstige	57.87.11↔	Rekonstruktion an der Harnblase, mit Ileum, Kolon oder Magen, laparoskopisch
56.52.00↔	Revision einer kutanen Ureteroileostomie, n.n.bez.	57.87.20↔	Umwandlung einer anderen suprapubesikalen Harnableitung in eine Ersatzharnblase, offen chirurgisch
56.52.10↔	Revision einer kutanen Ureteroileostomie, mit Darminterponat [Conduit]	57.87.21↔	Umwandlung einer anderen suprapubesikalen Harnableitung in eine Ersatzharnblase, laparoskopisch
56.52.20↔	Revision einer kutanen Ureteroileostomie, mit Darmreservoir (kontinentes Stoma)	57.87.30↔	Reduktionsplastik der Harnblase, offen chirurgisch
56.52.99↔	Revision einer kutanen Ureteroileostomie, sonstige	57.87.31↔	Reduktionsplastik der Harnblase, laparoskopisch
56.71.00↔	Harnableitung in den Darm, n.n.bez.	57.87.40↔	Augmentation der Harnblase, offen chirurgisch
56.71.10↔	Ureterosigmoideostomie mit Reservoirbildung, offen chirurgisch	57.87.41↔	Augmentation der Harnblase, laparoskopisch
56.71.11↔	Ureterosigmoideostomie mit Reservoirbildung, laparoskopisch	57.87.99↔	Rekonstruktion an der Harnblase, sonstige
56.71.20↔	Umwandlung einer anderen suprapubesikalen Harnableitung in eine Harnableitung in den Darm		
56.71.99↔	Harnableitung in den Darm, sonstige		
56.72↔	Revision einer ureterointestinalen Anastomose		

ADRG N60**Bösartige Neubildung der weiblichen Geschlechtsorgane**

Hauptdiagnose in Tabelle N60-1

DRG N60A**Bösartige Neubildung der weiblichen Geschlechtsorgane, mehr als ein Belegungstag, Alter < 19 Jahre oder äusserst schwere CC**

Verweildauer > 1 Tag und (Alter < 19 Jahre oder PCCL > 3) und (keine OR-Prozedur oder Prozedur in Tabelle N60-2)

DRG N60B**Bösartige Neubildung der weiblichen Geschlechtsorgane, ein Belegungstag oder Alter > 18 Jahre****Diagnose N60-1**

C51.0	Bösartige Neubildung der Vulva: Labium majus	C57.0	Bösartige Neubildung: Tuba uterina [Fallopio]
C51.1	Bösartige Neubildung der Vulva: Labium minus	C57.1	Bösartige Neubildung: Lig latum uteri
C51.2	Bösartige Neubildung der Vulva: Klitoris	C57.2	Bösartige Neubildung: Lig teres uteri
C51.8	BNB: Vulva, mehrere Teilbereiche überlappend	C57.3	Bösartige Neubildung: Parametrium
C51.9	Bösartige Neubildung: Vulva, nicht näher bezeichnet	C57.4	Bösartige Neubildung: Uterine Adnexe, nnbez
C52	Bösartige Neubildung der Vagina	C57.7	BNB: Sonstige näher bezeichnete weibliche Genitalorgane
C53.0	Bösartige Neubildung: Endozervix	C57.8	BNB: Weibliche Genitalorgane, mehr Teilbereiche überlapp
C53.1	Bösartige Neubildung: Ektozervix	C57.9	BNB: Weibliches Genitalorgan, nicht näher bezeichnet
C53.8	BNB: Cervix uteri, mehrere Teilbereiche überlappend	C58	BNB Plazenta
C53.9	Bösartige Neubildung: Cervix uteri, nicht näher bezeichnet	C76.3	BNB ungenau bezeichneter Lokalisationen: Becken
C54.0	Bösartige Neubildung: Isthmus uteri	C79.6	Sekundäre bösartige Neubildung des Ovars
C54.1	Bösartige Neubildung: Endometrium	C79.82	Sekundäre bösartige Neubildung der Genitalorgane
C54.2	Bösartige Neubildung: Myometrium	D39.0	NB unsich/unbek Verhalt Uterus
C54.3	Bösartige Neubildung: Fundus uteri	D39.1	NB unsich/unbek Verhalt Ovar
C54.8	BNB: Corpus uteri, mehrere Teilbereiche überlappend	D39.2	NB unsich/unbek Verhalt Plazenta
C54.9	Bösartige Neubildung: Corpus uteri, nicht näher bezeichnet	D39.7	Neub unsich/unbek Verh sonst weibl Genitalorg
C55	Bösartige Neubildung des Uterus, Teil nnbez	D39.9	NB unsich/unbek Verhalt weibl Genitalorg, nnbez
C56	Bösartige Neubildung des Ovars		

Prozedur N60-2

92.20↔	Infusion von flüssigem Radioisotop	92.24.14↔	Teleradiotherapie mit Photonen, Linearbeschleuniger, mit bildgestützter Einstellung, intensitätsmodulierte Radiotherapie
92.21.00↔	Oberflächenstrahlentherapie, n.n.bez.	92.24.21↔	Teleradiotherapie mit Photonen, Linearbeschleuniger, ohne bildgestützte Einstellung, bis zu 2 Bestrahlungsfelder
92.21.01↔	Oberflächenstrahlentherapie, bis zu 2 Bestrahlungsfelder	92.24.22↔	Teleradiotherapie mit Photonen, Linearbeschleuniger, ohne bildgestützte Einstellung, mehr als 2 Bestrahlungsfelder
92.21.02↔	Oberflächenstrahlentherapie, mehr als 2 Bestrahlungsfelder	92.24.23↔	Teleradiotherapie mit Photonen, Linearbeschleuniger, ohne bildgestützte Einstellung, 3D-geplante Bestrahlung
92.22.00↔	Orthovoltstrahlentherapie, n.n.bez.	92.24.24↔	Teleradiotherapie mit Photonen, Linearbeschleuniger, ohne bildgestützte Einstellung, intensitätsmodulierte Radiotherapie
92.22.01↔	Orthovoltstrahlentherapie, bis zu 2 Bestrahlungsfelder	92.24.30↔	Teleradiotherapie mit Photonen, hochkomplexe Radiotherapie mit spezialisierter Ausstattung
92.22.02↔	Orthovoltstrahlentherapie, mehr als 2 Bestrahlungsfelder	92.25.00↔	Teleradiotherapie mit Elektronen, Linearbeschleuniger, n.n.bez.
92.22.11↔	Intraoperative Röntgenstrahlentherapie, bis 300 kV	92.25.01↔	Teleradiotherapie mit Elektronen, Linearbeschleuniger, Grossfeldbestrahlung
92.22.12↔	Intraoperative Röntgenstrahlentherapie, 300 kV - < 1 MV	92.25.02↔	Teleradiotherapie mit Elektronen, Linearbeschleuniger, Halbkörperbestrahlung
92.22.19↔	Intraoperative Röntgenstrahlentherapie, sonstige	92.25.03↔	Teleradiotherapie mit Elektronen, Linearbeschleuniger, Ganzkörperbestrahlung
92.23.00↔	Hochvoltstrahlentherapie, n.n.bez.	92.25.04↔	Teleradiotherapie mit Elektronen, Linearbeschleuniger, Intraoperative Strahlentherapie
92.23.01↔	Telekobaltgerät bis zu 2 Bestrahlungsfelder	92.25.09↔	Teleradiotherapie mit Elektronen, Linearbeschleuniger, sonstige
92.23.02↔	Telekobaltgerät 3 bis 4 Bestrahlungsfelder	92.25.11↔	Teleradiotherapie mit Elektronen, Linearbeschleuniger, mit bildgestützter Einstellung
92.23.03↔	Telekobaltgerät mehr als 4 Bestrahlungsfelder oder 3D-geplante Bestrahlung	92.25.12↔	Teleradiotherapie mit Elektronen, Linearbeschleuniger, mit bildgestützter Einstellung, bis zu 2 Bestrahlungsfelder
92.23.08↔	Hochvoltstrahlentherapie, andere Isotope	92.25.13↔	Teleradiotherapie mit Elektronen, Linearbeschleuniger, mit bildgestützter Einstellung, mehr als 2 Bestrahlungsfelder
92.23.09↔	Telekobaltgerät, sonstige	92.25.14↔	Teleradiotherapie mit Elektronen, Linearbeschleuniger, mit bildgestützter Einstellung, 3D-geplante Bestrahlung
92.24.00↔	Teleradiotherapie mit Photonen, Linearbeschleuniger, n.n.bez.	92.25.15↔	Teleradiotherapie mit Elektronen, Linearbeschleuniger, mit bildgestützter Einstellung, intensitätsmodulierte Radiotherapie
92.24.01↔	Teleradiotherapie mit Photonen, Linearbeschleuniger, Grossfeldbestrahlung	92.25.21↔	Teleradiotherapie mit Elektronen, Linearbeschleuniger, ohne bildgestützte Einstellung, bis zu 2 Bestrahlungsfelder
92.24.02↔	Teleradiotherapie mit Photonen, Linearbeschleuniger, Halbkörperbestrahlung		
92.24.03↔	Teleradiotherapie mit Photonen, Linearbeschleuniger, Ganzkörperbestrahlung		
92.24.04↔	Teleradiotherapie mit Photonen, Linearbeschleuniger, Intraoperative Strahlentherapie		
92.24.09↔	Teleradiotherapie mit Photonen, Linearbeschleuniger, sonstige		
92.24.11↔	Teleradiotherapie mit Photonen, Linearbeschleuniger, mit bildgestützter Einstellung, bis zu 2 Bestrahlungsfelder		
92.24.12↔	Teleradiotherapie mit Photonen, Linearbeschleuniger, mit bildgestützter Einstellung, mehr als 2 Bestrahlungsfelder		
92.24.13↔	Teleradiotherapie mit Photonen, Linearbeschleuniger, mit bildgestützter Einstellung, 3D-geplante Bestrahlung		

92.25.22↔	Teleradiotherapie mit Elektronen, Linearbeschleuniger, ohne bildgestützte Einstellung, mehr als 2 Bestrahlungsfelder	92.28.06↔	Radiojodtherapie mit 5 und mehr GBq I-131, ohne Gabe von rekombinantem Thyreotropin (rh-TSH)
92.25.23↔	Teleradiotherapie mit Elektronen, Linearbeschleuniger, ohne bildgestützte Einstellung, 3D-geplante Bestrahlung	92.28.07↔	Radiojodtherapie mit 5 und mehr GBq I-131, mit Gabe von rekombinantem Thyreotropin (rh-TSH)
92.25.24↔	Teleradiotherapie mit Elektronen, Linearbeschleuniger, ohne bildgestützte Einstellung, intensitätsmodulierte Radiotherapie	92.28.11↔	Therapie mit offenen Radionukliden bei Knochenmetastasen
92.26.00↔	Teleradiotherapie mit anderen Partikelstrahlen, n.n.bez.	92.28.13↔	Radiorezeptortherapie mit DOTA-konjugierten Somatostatin-Analoga
92.26.10↔	Protonentherapie, ohne bildgestützte Einstellung, bis zu 2 Bestrahlungsfelder	92.28.20↔	Radioimmuntherapie mit 90Y-Ibritumomab-Tiuxetan, parenteral
92.26.11↔	Protonentherapie, mit bildgestützter Einstellung, bis zu 2 Bestrahlungsfelder	92.28.21↔	Gabe von Jod-131-MIBG (Metajodbenzylguanidin) parenteral
92.26.20↔	Protonentherapie, ohne bildgestützte Einstellung, mehr als 2 Bestrahlungsfelder	92.28.22↔	Radioimmuntherapie mit Iod 131 [I-131] tositumomab, parenteral
92.26.21↔	Protonentherapie, mit bildgestützter Einstellung, mehr als 2 Bestrahlungsfelder	92.28.23↔	Radioimmuntherapie mit sonstigen Antikörpern, parenteral
92.26.99↔	Teleradiotherapie mit anderen Partikelstrahlen, sonstige	92.28.31↔	Selektive intravasculäre Radiochemoembolisation mit I-131-Lipiodol
92.27.00↔	Implantation oder Einsetzen radioaktiver Elemente (Brachytherapie mit umschlossenen Radionukliden), Körperoberfläche, sonstiger oder n.n.bez. Applikationsort	92.28.32↔	Selektive intravasculäre Radionuklidtherapie (SIRT) durch Embolisation von Yttrium-90-markierten Mikrosphären
92.27.10↔	Implantation oder Einsetzen radioaktiver Elemente (Brachytherapie mit umschlossenen Radionukliden), weibliche Geschlechtsorgane, n.n.bez.	92.28.33↔	Endovaskuläre Brachytherapie mit Rhenium-188
92.27.11↔	Implantation oder Einsetzen radioaktiver Elemente (Brachytherapie mit umschlossenen Radionukliden), intrauterin	92.28.99↔	Injektion, Instillation oder orale Gabe von Radioisotopen, sonstige
92.27.12↔	Implantation oder Einsetzen radioaktiver Elemente (Brachytherapie mit umschlossenen Radionukliden), intravaginal	92.30.00↔	Stereotaktische Bestrahlung, einzeitig, n.n.bez.
92.27.13↔	Implantation oder Einsetzen radioaktiver Elemente (Brachytherapie mit umschlossenen Radionukliden), intrauterin und intravaginal kombiniert	92.30.01↔	Stereotaktische Bestrahlung, einzeitig, zerebral, n.n.bez.
92.27.21↔	Implantation oder Einsetzen radioaktiver Elemente (Brachytherapie mit umschlossenen Radionukliden), Körperoberfläche	92.30.02↔	Stereotaktische Bestrahlung, einzeitig, extrazerebral, n.n.bez.
92.27.22↔	Implantation oder Einsetzen radioaktiver Elemente (Brachytherapie mit umschlossenen Radionukliden), intrakavitär	92.30.20↔	Stereotaktische Bestrahlung, einzeitig, zerebral, intensitätsmodulierte Radiotherapie
92.27.23↔	Implantation oder Einsetzen radioaktiver Elemente (Brachytherapie mit umschlossenen Radionukliden), intraluminal	92.30.21↔	Stereotaktische Bestrahlung, einzeitig, zerebral, intensitätsmodulierte Bogenbestrahlung (IMAT)
92.27.30↔	Implantation oder Einsetzen radioaktiver Elemente (Brachytherapie mit umschlossenen Radionukliden), Gefäß n.n.bez.	92.30.22↔	Stereotaktische Bestrahlung, einzeitig, zerebral, bildgestützte Einstellung
92.27.31↔	Implantation oder Einsetzen radioaktiver Elemente (Brachytherapie mit umschlossenen Radionukliden), Koronargefäß	92.30.30↔	Stereotaktische Bestrahlung, einzeitig, extrazerebral, intensitätsmodulierte Radiotherapie
92.27.39↔	Implantation oder Einsetzen radioaktiver Elemente (Brachytherapie mit umschlossenen Radionukliden), sonstiges Gefäß	92.30.31↔	Stereotaktische Bestrahlung, einzeitig, extrazerebral, intensitätsmodulierte Bogenbestrahlung (IMAT)
92.27.40↔	Implantation oder Einsetzen radioaktiver Elemente (Brachytherapie mit umschlossenen Radionukliden), intraoperativ	92.30.32↔	Stereotaktische Bestrahlung, einzeitig, extrazerebral, bildgestützte Einstellung
92.27.70↔	Radioaktive Moulagen, n.n.bez.	92.30.99↔	Stereotaktische Bestrahlung, einzeitig, sonstige
92.27.71↔	Radioaktive Moulagen, Konstruktion und Applikation von oberflächlichen radioaktiven Moulagen	92.31.00↔	Radiochirurgie mit Photonen n.n. bez., zerebral
92.27.72↔	Radioaktive Moulagen, Konstruktion und Applikation von nicht auf der Körperoberfläche verwendeten Applikatoren	92.31.10↔	Radiochirurgie mit Photonen n.n. bez., extrazerebral
92.27.73↔	Radioaktive Moulagen, Konstruktion und Applikation von Augenapplikatoren	92.32.00↔	Mehrquellige Photon-Radiochirurgie, n.n.bez.
92.27.79↔	Radioaktive Moulagen, sonstige	92.32.01↔	Mehrquellige Photon-Radiochirurgie, Gamma-knife
92.28.00↔	Injektion, Instillation oder orale Gabe von Radioisotopen, n.n.bez.	92.33.00↔	Teilchen-Radiochirurgie, n.n.bez.
92.28.01↔	Instillation von offenen Radionukliden in Gelenke	92.33.01↔	Andere Hochvoltstrahlentherapie, stereotaktische Bestrahlung, einzeitig, zerebral
92.28.02↔	Radiojodtherapie bis 1,2 GBq I-131, ohne Gabe von rekombinantem Thyreotropin (rh-TSH)	92.33.11↔	Andere Hochvoltstrahlentherapie, stereotaktische Bestrahlung, einzeitig, extrazerebral
92.28.03↔	Radiojodtherapie bis 1,2 GBq I-131, mit Gabe von rekombinantem Thyreotropin (rh-TSH)	92.39.01↔	Andere Hochvoltstrahlentherapie, stereotaktische Bestrahlung, fraktioniert, zerebral, n.n.bez.
92.28.04↔	Radiojodtherapie über 1,2 bis unter 5 GBq I-131, ohne Gabe von rekombinantem Thyreotropin (rh-TSH)	92.39.11↔	Andere Hochvoltstrahlentherapie, stereotaktische Bestrahlung, fraktioniert, extrazerebral, n.n.bez.
92.28.05↔	Radiojodtherapie über 1,2 bis unter 5 GBq I-131, mit Gabe von rekombinantem Thyreotropin (rh-TSH)	92.39.20↔	Andere Hochvoltstrahlentherapie, stereotaktische Bestrahlung, fraktioniert, zerebral, intensitätsmodulierte Radiotherapie
		92.39.21↔	Andere Hochvoltstrahlentherapie, stereotaktische Bestrahlung, fraktioniert, zerebral, intensitätsmodulierte Bogenbestrahlung (IMAT)
		92.39.22↔	Andere Hochvoltstrahlentherapie, stereotaktische Bestrahlung, fraktioniert, zerebral, bildgestützte Einstellung
		92.39.29↔	Andere Hochvoltstrahlentherapie, stereotaktische Bestrahlung, fraktioniert, zerebral, sonstige
		92.39.30↔	Andere Hochvoltstrahlentherapie, stereotaktische Bestrahlung, fraktioniert, extrazerebral, intensitätsmodulierte Radiotherapie
		92.39.31↔	Andere Hochvoltstrahlentherapie, stereotaktische Bestrahlung, fraktioniert, extrazerebral, intensitätsmodulierte Bogenbestrahlung (IMAT)
		92.39.32↔	Andere Hochvoltstrahlentherapie, stereotaktische Bestrahlung, fraktioniert, extrazerebral, bildgestützte Einstellung
		92.39.39↔	Andere Hochvoltstrahlentherapie, stereotaktische Bestrahlung, fraktioniert, extrazerebral, sonstige
		92.41↔	Intraoperative Strahlentherapie mit Elektronen

ADRG N61**Infektion und Entzündung der weiblichen Geschlechtsorgane**

Hauptdiagnose in Tabelle N61-1

DRG N61Z**Infektion und Entzündung der weiblichen Geschlechtsorgane****Hauptdiagnose N61-1**

A51.0	Primärer syphilitischer Genitallaffekt	N71.0	Akute entz KH Uterus, ausgenommen Zervix
A54.0	GonokInf unt UrogeniTr oh periurethr Absz/Absz Gll urethr	N71.1	Chron entz KH Uterus, ausgenommen Zervix
A54.1	GonokInf unt UrogeniTr m periurthr Absz/Absz Gll urethr	N71.9	Entz KH Uterus, ausgenommen Zervix, nnbez
A54.2	Pelvipерitonitis durch Gonok, GonokInf sonst Urogenitalorg	N72	Entzündliche KH Cervix uteri
A55	Lymphogranuloma ing (venereum) durch Chlamydien	N73.0	Akute Parametritis u Entz Beckenbindegewebe
A56.0	Chlamydieninfektion des unteren Urogenitaltraktes	N73.1	Chron Parametritis u Entz Beckenbindegewebe
A56.1	Chlamydieninfektion Pelvipерitoneum u so Urogenitalorgane	N73.2	Nnbez Parametritis u Entz Beckenbindegewebe
A56.2	Chlamydieninfektion des Urogenitaltraktes, nnbez	N73.3	Akute Pelveoperitonitis Frau
A56.8	Durch GeschlVerk übertrag Chlamydieninfekt an sonst Lok	N73.4	Chronische Pelveoperitonitis Frau
A57	Ulcus molle (venereum)	N73.5	Pelveoperitonitis Frau, nnbez
A58	Granuloma venereum (inguinale)	N73.8	Sonst nbez entzündliche KH im weiblichen Becken
A59.0	Trichomoniasis urogenitalis	N73.9	Entz Krankheit im weiblichen Becken, nnbez
A60.0	Infekt Genitalorgane u Urogenitaltrakt durch Herpesviren	N75.1	Bartholin-Abszeß
A60.1	Infekt der Perianalhaut und des Rektums durch Herpesviren	N75.8	Sonstige KH Bartholin-Drüsen
A60.9	Infektion des Anogenitalbereiches durch Herpesviren, nnbez	N75.9	KH Bartholin-Drüsen, nnbez
A63.8	Sonst nb, vorwiegend d GeschlVerk übertr KH	N76.0	Akute Kolpitis
A64	Durch Geschlechtsverkehr übertr KH, nnbez	N76.1	Subakute u chronische Kolpitis
B37.3	Kandidose der Vulva und der Vagina	N76.2	Akute Vulvitis
B37.4	Kandidose an sonst Lok des Urogenitalsystems	N76.3	Subakute u chronische Vulvitis
L29.2	Pruritus vulvae	N76.4	Abszeß Vulva
L29.3	Pruritus anogenitalis, nnbez	N76.5	Ulzeration Vagina
N70.0	Akute Salpingitis u Oophoritis	N76.80	Fournier-Gangrän bei der Frau
N70.1	Chronische Salpingitis u Oophoritis	N76.88	Sonst nbez entzündliche KH Vagina u Vulva
N70.9	Salpingitis u Oophoritis, nnbez		

ADRG N62**Menstruationsstörungen und andere Erkrankungen der weiblichen Geschlechtsorgane**

Hauptdiagnose in Tabelle N62-1

DRG N62A**Menstruationsstörungen und andere Erkrankungen der weiblichen Geschlechtsorgane mit komplexer Diagnose**

Keine Hauptdiagnose in Tabelle N62-2

DRG N62B**Menstruationsstörungen und andere Erkrankungen der weiblichen Geschlechtsorgane****Hauptdiagnose N62-1**

D06.0	Carcinoma in situ Endozervix	D28.2	Gutartige Neubildung Tubae uterinae u Ligamenta
D06.1	Carcinoma in situ Ektozervix	D28.7	Gutartige Neubildung sonst nbez weibl Genitalorgane
D06.7	Carcinoma in situ sonst Teile Cervix uteri	D28.9	Gutartige Neubildung weibl Genitalorgan, nnbez
D06.9	Carcinoma in situ Cervix uteri, nnbez	E28.0	Ovarielle Dysfunktion, Östrogenüberschuß
D07.0	Carcinoma in situ Endometrium	E28.1	Ovarielle Dysfunktion, Androgenüberschuß
D07.1	Carcinoma in situ Vulva	E28.2	Syndrom polyzystischer Ovarien
D07.2	Carcinoma in situ Vagina	E28.3	Primäre Ovarialinsuffizienz
D07.3	Carcinoma in situ so u nnbez weibl Genitalorgane	E28.8	Sonstige ovarielle Dysfunktion
D25.0	Submuköses Leiomyom Uterus	E28.9	Ovarielle Dysfunktion, nnbez
D25.1	Intramurales Leiomyom Uterus	E89.4	Ovarialinsuffizienz nach med Maßnahmen
D25.2	Subseröses Leiomyom Uterus	F52.2	Versagen genitaler Reaktionen
D25.9	Leiomyom Uterus, nnbez	F52.5	Nichtorganischer Vaginismus
D26.0	So gutart Neubildungen Cervix uteri	I86.2	Beckenvarizen
D26.1	So gutart Neubildungen Corpus uteri	I86.3	Vulvarvarizen
D26.7	So gutart Neubildungen Sonst Teile Uterus	N73.6	Peritoneale Adhäsionen im weiblichen Becken
D26.9	So gutart Neubildungen Uterus, nnbez	N75.0	Bartholin-Zyste
D27	Gutartige Neubildung Ovar	N76.6	Ulzeration Vulva
D28.0	Gutartige Neubildung Vulva	N80.0	Endometriose Uterus
D28.1	Gutartige Neubildung Vagina	N80.1	Endometriose Ovar

N80.2	Endometriose Tuba uterina	N90.3	Dysplasie Vulva, nnbez
N80.3	Endometriose Beckenperitoneum	N90.4	Leukoplakie Vulva
N80.4	Endometriose Septum rectovaginale u Vagina	N90.5	Atrophie Vulva
N80.8	Sonstige Endometriose	N90.6	Hypertrophie Vulva
N80.9	Endometriose, nnbez	N90.7	Zyste Vulva
N81.0	Urethrozele Frau	N90.80	Weibliche Genitalverstümmelung, Typ nnbez
N81.1	Zystozele	N90.81	Weibliche Genitalverstümmelung, Typ 1
N81.2	Partialprolaps Uterus u Vagina	N90.82	Weibliche Genitalverstümmelung, Typ 2
N81.3	Totalprolaps Uterus u Vagina	N90.83	Weibliche Genitalverstümmelung, Typ 3
N81.4	Uterovaginalprolaps, nnbez	N90.84	Weibliche Genitalverstümmelung, Typ 4
N81.5	Vaginale Enterozele	N90.88	Sonst näher bez nichtentz Krankh Vulva u Perineum
N81.6	Rektozele	N90.9	Nichtentz KH Vulva u Perineums, nnbez
N81.8	Sonstiger Genitalprolaps Frau	N91.0	Primäre Amenorrhoe
N81.9	Genitalprolaps Frau, nnbez	N91.1	Sekundäre Amenorrhoe
N82.0	Vesikovaginalfistel	N91.2	Amenorrhoe, nnbez
N82.1	Sonst Fisteln zw weibl Harn- u Genitaltrakt	N91.3	Primäre Oligomenorrhoe
N82.5	Fisteln zw weiblichem Genitaltrakt u Haut	N91.4	Sekundäre Oligomenorrhoe
N82.8	Sonstige Fisteln weiblicher Genitaltrakt	N91.5	Oligomenorrhoe, nnbez
N82.9	Fistel weiblicher Genitaltrakt, nnbez	N92.0	Zu starke/zu häufige Mens b regelmäßigem MensZyklus
N83.0	Follikelzyste Ovar	N92.1	Zu starke/zu häufige Mens b unregelmäßigem MensZyklus
N83.1	Zyste Corpus luteum	N92.2	Zu starke Menstruation im Pubertätsalter
N83.2	So u nnbez Ovarialzysten	N92.3	Ovulationsblutung
N83.3	Erworbene Atrophie Ovar u Tuba uterina	N92.4	Zu starke Blutung in Prämenopause
N83.4	Prolaps od Hernie Ovars u Tuba uterina	N92.5	Sonstige nbez unregelmäßige Menstruation
N83.5	Torsion Ovar, Ovarstiel u Tuba uterina	N92.6	Unregelmäßige Menstruation, nnbez
N83.6	Hämatosalpinx	N93.0	Postkoitale Blutung u Kontaktblutung
N83.7	Hämatom Lig latum uteri	N93.8	Sonstige nbez abnorme Uterus- od Vaginalblutung
N83.8	Sonst nichtentz KH Ovar, Tuba uterina u Lig latum uteri	N93.9	Abnorme Uterus- od Vaginalblutung, nnbez
N83.9	Nichtentz KH Ovar, Tuba uterina u Lig latum uteri, nnbez	N94.0	Mittelschmerz
N84.0	Polyp Corpus uteri	N94.1	Dyspareunie
N84.1	Polyp Cervix uteri	N94.2	Vaginismus
N84.2	Polyp Vagina	N94.3	Prämenstruelle Beschwerden
N84.3	Polyp Vulva	N94.4	Primäre Dysmenorrhoe
N84.8	Polyp an sonst Teilen weiblicher Genitaltrakt	N94.5	Sekundäre Dysmenorrhoe
N84.9	Polyp weiblicher Genitaltrakt, nnbez	N94.6	Dysmenorrhoe, nnbez
N85.0	Glanduläre Hyperplasie Endometrium	N94.8	So/nbez Zustände i Zus m wbl Genitalorg/MensZyklus
N85.1	Adenomatöse Hyperplasie Endometrium	N94.9	Nnbez Zustand i Zus m wbl Genitalorg/Menstruationszyklus
N85.2	Hypertrophie Uterus	N95.0	Postmenopausenblutung
N85.3	Subinvolution Uterus	N95.1	Zustände i Zus m Menopause u Klimakterium
N85.4	Lageanomalie Uterus	N95.2	Atrophische Kolpitis in Postmenopause
N85.5	Inversio uteri	N95.3	Zustände im Zusammenhang m artifizieller Menopause
N85.6	Intrauterine Synechien	N95.8	Sonstige nbez klimakterische Störung
N85.7	Hämatometra	N95.9	Klimakterische Störung, nnbez
N85.8	Sonstige nbez nichtentzündliche KH Uterus	N96	Neigung zu habituellem Abort
N85.9	Nichtentzündliche Krankheit Uterus, nnbez	N97.0	Sterilität Frau i Verb m fehlender Ovulation
N86	Erosion u Ektropium Cervix uteri	N97.1	Sterilität tubarer Ursprung Frau
N87.0	Niedriggradige Dysplasie Cervix uteri	N97.2	Sterilität uteriner Ursprung Frau
N87.1	Mittelgradige Dysplasie Cervix uteri	N97.3	Sterilität zervikaler Ursprung Frau
N87.2	Hochgradige Dysplasie Cervix uteri, aonkl	N97.4	Sterilität Frau i Zusammenhang m Faktoren Partner
N87.9	Dysplasie Cervix uteri, nnbez	N97.8	Sterilität sonstigen Ursprungs Frau
N88.0	Leukoplakie Cervix uteri	N97.9	Sterilität Frau, nnbez
N88.1	Alter Riß Cervix uteri	N99.2	Postoperative Adhäsionen Vagina
N88.2	Striktur u Stenose Cervix uteri	N99.3	Prolaps Scheidenstumpf nach Hysterektomie
N88.3	Zervixinsuffizienz	N99.4	Peritoneale Adhäsionen im Becken n med Maßn
N88.4	Elongatio cervicis uteri, hypertrophisch	N99.9	KH Urogenitalsystem n med Maßn, nnbez
N88.8	Sonstige nbez nichtentz KH Cervix uteri	Q50.0	Angeborenes Fehlen Ovar
N88.9	Nichtentzündliche KH Cervix uteri, nnbez	Q50.1	Dysontogenetische Ovarialzyste
N89.0	Niedriggradige Dysplasie Vagina	Q50.2	Angeborene Torsion Ovar
N89.1	Mittelgradige Dysplasie Vagina	Q50.3	Sonstige angeborene Fehlbildungen Ovar
N89.2	Hochgradige Dysplasie Vagina, aonkl	Q50.4	Embryonale Zyste Tuba uterina
N89.3	Dysplasie Vagina, nnbez	Q50.5	Embryonale Zyste Lig latum uteri
N89.4	Leukoplakie Vagina	Q50.6	Sonst angeb Fehlbild Tuba uterina u Lig latum uteri
N89.5	Striktur u Atresie Vagina	Q51.0	Agenesie u Aplasie Uterus
N89.6	Fester Hymenalring	Q51.1	Uterus duplex m Uterus bicollis u Vagina duplex
N89.7	Hämatokolpos	Q51.2	Sonstige Formen Uterus duplex
N89.8	Sonstige nbez nichtentzündliche KH Vagina	Q51.3	Uterus bicornis
N89.9	Nichtentzündliche Krankheit Vagina, nnbez	Q51.4	Uterus unicornis
N90.0	Niedriggradige Dysplasie Vulva	Q51.5	Agenesie u Aplasie Cervix uteri
N90.1	Mittelgradige Dysplasie Vulva	Q51.6	Embryonale Zyste Cervix uteri
N90.2	Hochgradige Dysplasie Vulva, aonkl	Q51.7	Angeb Fisteln zw Uterus u Verdauungs- od Harntrakt

Q51.8	Sonst angeborene Fehlbildung Uterus u Cervix uteri	Q98.8	Sonst nbez Anomalien Gonosomen männl Phänotyp
Q51.9	Angeborene Fehlbildung Uterus u Cervix uteri, nnbez	Q98.9	Anomalie Gonosomen männl Phänotyp, nnbez
Q52.0	Angeborenes Fehlen Vagina	Q99.8	Sonstige nbez Chromosomenanomalien
Q52.1	Vagina duplex	R10.2	Schmerzen im Becken u am Damm
Q52.2	Angeborene rektovaginale Fistel	R87.6	Abnorme zytol Bef in UntMat aus weibl GenitOrg
Q52.3	Hymenalatresie	S31.4	Offene Wunde Vagina u Vulva
Q52.4	Sonstige angeborene Fehlbildungen Vagina	S31.5	Offene Wunde sonst u nnbez äußerer Genitalorgane
Q52.5	Verschmelzung Labien	S37.4	Verletzung Ovar
Q52.6	Angeborene Fehlbildungen Klitoris	S37.5	Verletzung Tuba uterina
Q52.7	Sonstige angeborene Fehlbildungen Vulva	S37.6	Verletzung Uterus
Q52.8	Sonst nbez angeb Fehlbildungen weibl Genitalorgane	S37.7	Verletzung mehrerer Harnorgane u Beckenorgane
Q52.9	Angeborene Fehlbildung weibl Genitalorgane, nnbez	S37.88	Verletzung sonst Beckenorgane
Q64.0	Epispadie	S37.9	Verletzung nnbez Harnorgan od Beckenorgan
Q96.0	Karyotyp 45,X	S38.0	Zerquetschung äußere Genitalorgane
Q96.1	Karyotyp 46,X iso (Xq)	S38.2	Traumatische Amputation äußere Genitalorgane
Q96.2	Karyotyp 46,X m Gonosomenanom, ausgenomm iso (Xq)	S39.6	Verletzt ein/mehr intraabd Org m Bet ein/mehr Beckenorg
Q96.3	Mosaik, 45,X/46,XX oder 45,X/46,XY	T19.2	Fremdkörper in Vulva u in Vagina
Q96.4	Mosaik, 45,X/sonstige Zelllinie(n) mit Gonosomenanomalie	T19.3	Fremdkörper im Uterus [jeder Teil]
Q96.8	Sonstige Varianten Turner-Syndrom	T83.3	Mechanische Komplik d Intrauterinpressar
Q96.9	Turner-Syndrom, nnbez	T83.4	Mechan Komplik d so Proth/Implant/Transpl im Genitaltrakt
Q97.0	Karyotyp 47,XXX	T83.6	Infektion/entzündl Rkt d Proth/Implant/Transpl im GenitTrakt
Q97.1	Weiblicher Phänotyp m mehr als drei X-Chromosomen	Z01.4	Gynäkologische Untersuchung (allgemein) (routinemäßig)
Q97.2	Mosaik, Zelllinien m unterschiedl Anzahl X-Chromosomen	Z30.2	Sterilisierung
Q97.3	Weiblicher Phänotyp m Karyotyp 46,XY	Z31.0	Tuben- od Vasoplastik nach früherer Sterilisierung
Q97.8	Sonst nbez Anomalien Gonosomen b weiblichem Phänotyp	Z31.1	Künstliche Insemination
Q97.9	Anomalie Gonosomen b weiblichem Phänotyp, nnbez	Z31.2	In-vitro-Fertilisation
Q98.0	Klinefelter-Syndrom, Karyotyp 47,XXY	Z31.3	Andere Methoden, die Fertilisation unterstützen
Q98.1	Klinefelter-Synd, männl Phänotyp m > 2 X-Chromosomen	Z31.4	Untersuchung und Test im Zusammenhang mit Fertilisation
Q98.2	Klinefelter-Synd, männlicher Phänotyp m Karyotyp 46,XX	Z40.01	Prophylakt OP wg Risikofaktoren iVm BNB, Ovar
Q98.3	Sonst männlicher Phänotyp m Karyotyp 46,XX	Z41.2	Zirkumzision Routinemaßnahme od rituelle Gründe
Q98.4	Klinefelter-Syndrom, nnbez	Z43.7	Versorgung künstliche Vagina
Q98.5	Karyotyp 47,YYY	Z64.1	Kontaktanl m Bez Multiparität
Q98.6	Männl Phänotyp m Strukturanomalie Gonosomen	Z80.4	BNB Genitalorgane in Familienanamnese
Q98.7	Männlicher Phänotyp m Gonosomen-Mosaik		

Hauptdiagnose N62-2

F52.2	Versagen genitaler Reaktionen	N92.6	Unregelmäßige Menstruation, nnbez
F52.5	Nichtorganischer Vaginismus	N94.0	Mittelschmerz
N75.0	Bartholin-Zyste	N94.1	Dyspareunie
N83.0	Follikelzyste Ovar	N94.3	Prämenstruelle Beschwerden
N83.1	Zyste Corpus luteum	N94.4	Primäre Dysmenorrhoe
N83.2	So u nnbez Ovarialzysten	N94.5	Sekundäre Dysmenorrhoe
N83.5	Torsion Ovar, Ovarstiel u Tuba uterina	N94.6	Dysmenorrhoe, nnbez
N83.8	Sonst nichtentz KH Ovar, Tuba uterina u Lig latum uteri	N94.8	So/nbez Zustände i Zus m wbl Genitalorg/MensZyklus
N83.9	Nichtentz KH Ovar, Tuba uterina u Lig latum uteri, nnbez	N94.9	Nnbez Zustand i Zus m wbl Genitalorg/Menstruationszyklus
N86	Erosion u Ektropium Cervix uteri	N96	Neigung zu habituellem Abort
N92.0	Zu starke/zu häufige Mens b regelmäßigem MensZyklus	R10.2	Schmerzen im Becken u am Damm
N92.1	Zu starke/zu häufige Mens b unregelmäßigem MensZyklus	R87.6	Abnorme zytol Bef in UntMat aus weibl GenitOrg
N92.2	Zu starke Menstruation im Pubertätsalter	T83.3	Mechanische Komplik d Intrauterinpressar
N92.3	Ovulationsblutung	T83.4	Mechan Komplik d so Proth/Implant/Transpl im Genitaltrakt
N92.4	Zu starke Blutung in Prämenopause	T83.6	Infektion/entzündl Rkt d Proth/Implant/Transpl im GenitTrakt
N92.5	Sonstige nbez unregelmäßige Menstruation	Z64.1	Kontaktanl m Bez Multiparität

ADRGs 901, 902

OR-Prozeduren ohne Bezug

DRGs 901A, 901B, 901C, 901D, 902Z

OR-Prozeduren ohne Bezug

MDC 14

Schwangerschaft, Geburt und
Wochenbett

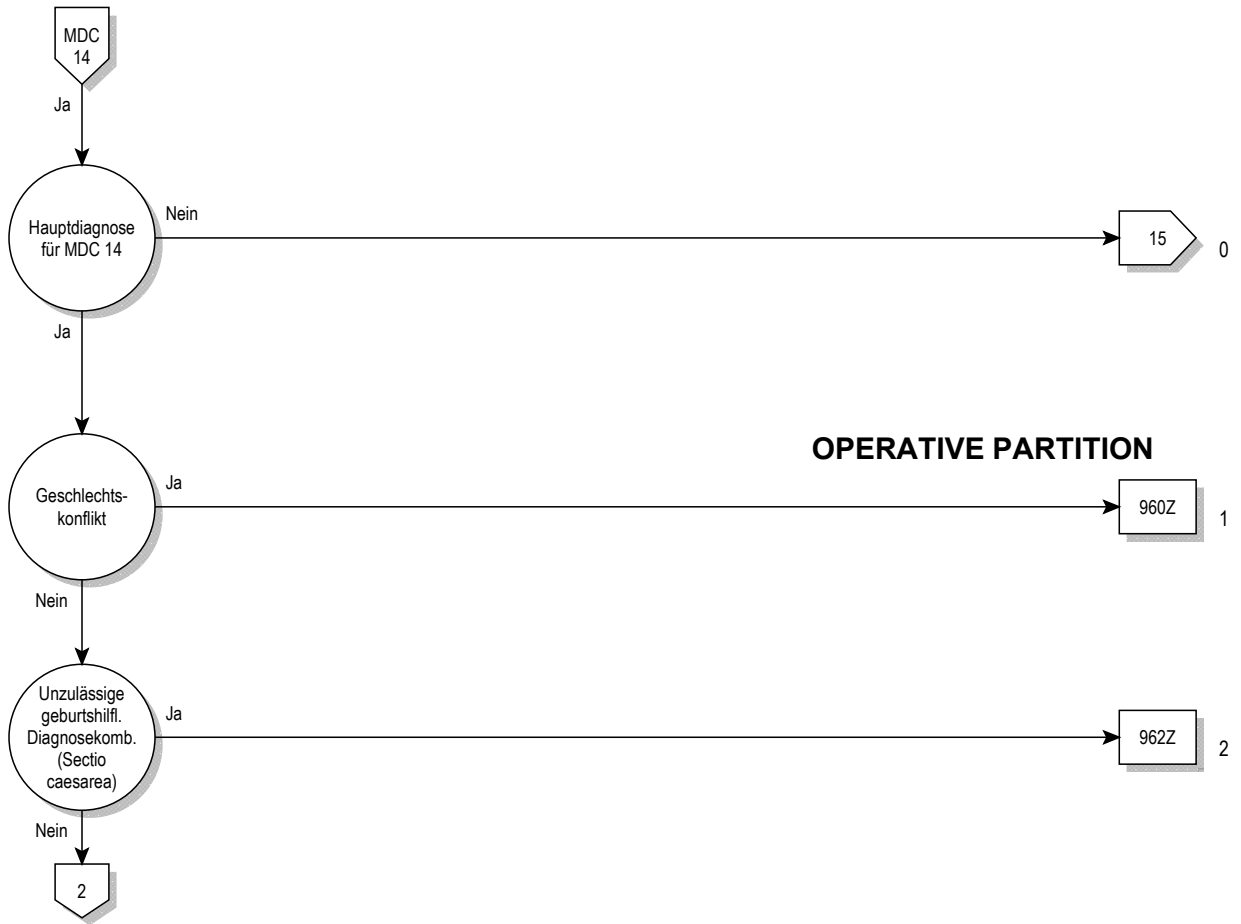

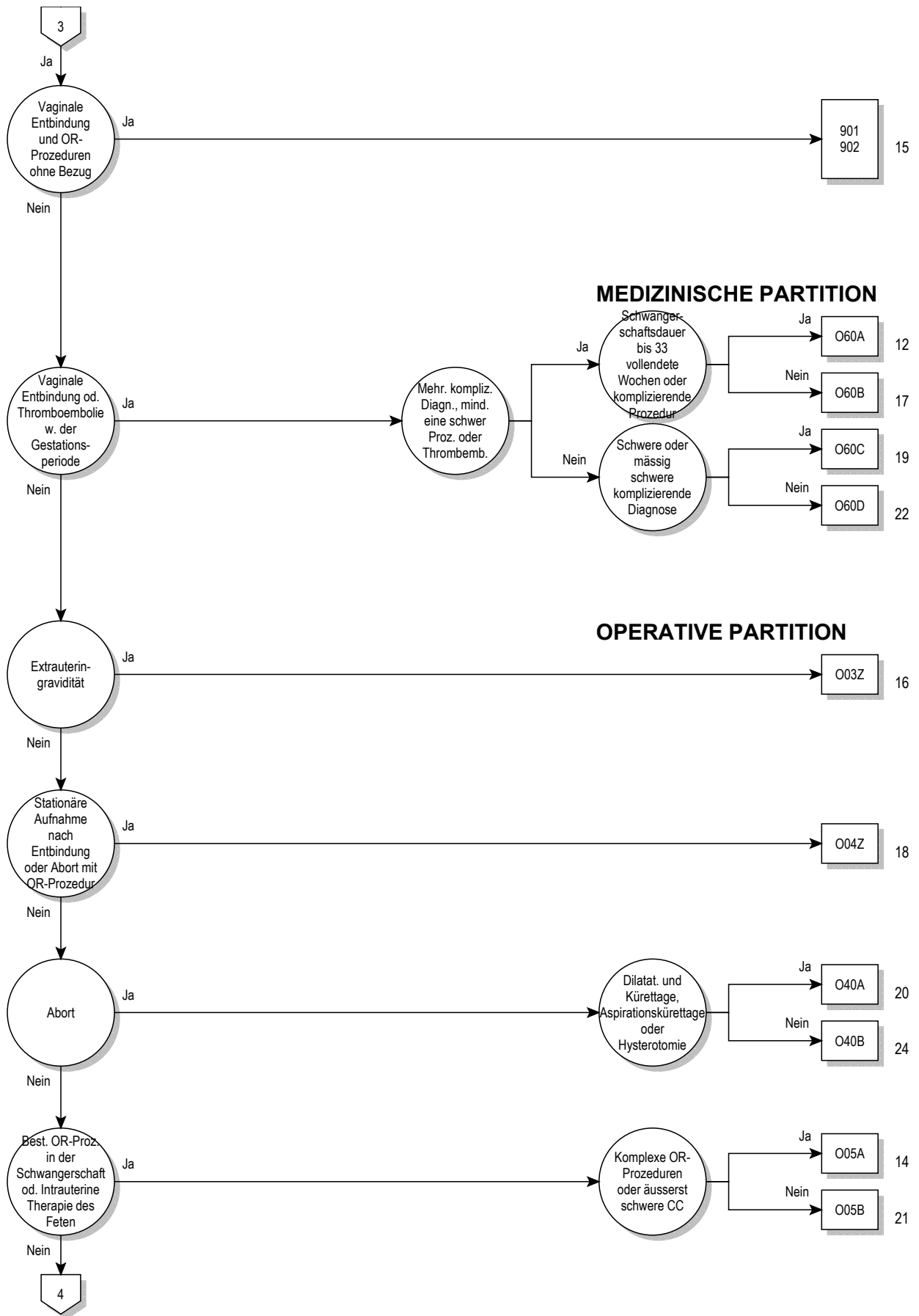

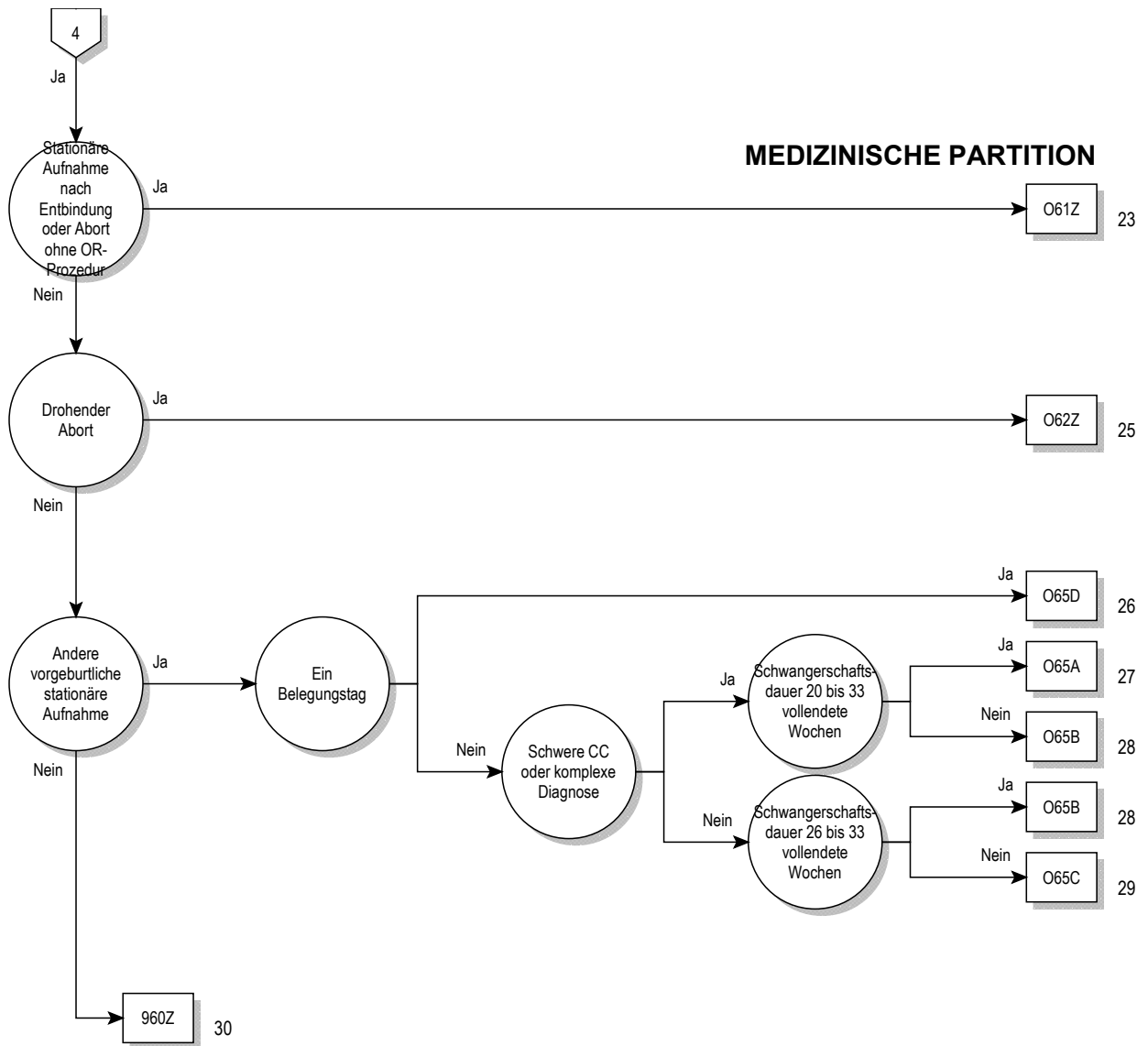

Entscheidungslogik MDC 14

Hauptdiagnose in Tabelle MDC14-0

Hauptdiagnose für MDC 14 (MDC14-0)

A34	Tetanus während Schwangerschaft/Geburt/Wochenbett	O07.7	Mißlung so/nnbez Aborteinleit, kompliz d Embolie
F53.0	Leichte psych u VerhaltStör im Wochenbett, aonkl	O07.8	Mißlung so/nnbez Aborteinleit m so/nnbez Komplik
F53.1	Schwere psych u VerhaltStör im Wochenbett, aonkl	O07.9	Mißlungene so/nnbez Aborteinleitung oh Komplik
F53.8	Sonst psych u VerhaltStör im Wochenbett, aonkl	O08.0	Inf GenitTr/Becken nach Abort/EU-Grav/Molenschwang
F53.9	Psychische Störung im Wochenbett, nnbez	O08.1	Spätblutg/verst Blutg nach Abort/EU-Grav/Molenschwang
O00.0	Abdominalgravidität	O08.2	Embolie nach Abort, Extrauteringrav u Molenschw
O00.1	Tubargravidität	O08.3	Schock nach Abort, Extrauteringravid u Molenschwang
O00.2	Ovarialgravidität	O08.4	Niereninsuff nach Abort, Extrauteringravid u Molenschwang
O00.8	Sonstige Extrauteringravidität	O08.5	Stoffwechselstör nach Abort/EU-Grav/Molenschwang
O00.9	Extrauteringravidität, nnbez	O08.6	Verletzt Beckenorg/-gew nach Abort/EU-Grav/Molenschwang
O01.0	Klassische Blasenmole	O08.7	Sonst Venen-KH Komplikat Abort/EU-Grav/Molenschwang
O01.1	Partielle od inkomplette Blasenmole	O08.8	Sonst Komplik nach Abort, EU-Gravidität u Molenschwang
O01.9	Blasenmole, nnbez	O08.9	Komplik nach Abort, EU-Gravid u Molenschw, nnbez
O02.0	Abortivei u sonstige Molen	O09.0	Schwangerschaftsdauer, weniger als 5 vollendete Wochen
O02.1	Missed abortion [Verhaltene Fehlgeburt]	O09.1	Schwangerschaftsdauer, 5 bis 13 vollendete Wochen
O02.8	Sonstige nbez abnorme Konzeptionsprodukte	O09.2	Schwangerschaftsdauer, 14 bis 19 vollendete Wochen
O02.9	Anomales Konzeptionsprodukt, nnbez	O09.3	Schwangerschaftsdauer, 20 bis 25 vollendete Wochen
O03.0	Spontanabort, inkompl, kompliz d Inf Genitaltrakt/Becken	O09.4	Schwangerschaftsdauer, 26 bis 33 vollendete Wochen
O03.1	Spontanabort, inkompl, kompliz d Spätblutg/verst Blutg	O09.5	Schwangerschaftsdauer, 34 bis 36 vollendete Wochen
O03.2	Spontanabort, inkompl, kompliziert d Embolie	O09.6	SchwangDauer, 37 bis 41 vollend Wo
O03.3	Spontanabort, Inkomplett, m so u nnbez Komplik	O09.7	SchwangDauer, > 41 vollend Wo
O03.4	Spontanabort, inkomplett, oh Komplikation	O09.9	Schwangerschaftsdauer, nnbez
O03.5	Spontanabort, kompl/nnbez, kompliz d Inf GenitTr/Becken	O10.0	Vorh besteh essent Hypert, die Schw/Geb/WoBett kompliz
O03.6	Spontanabort, kompl/nnbez, kompliz d Spätblutg/verst Blutg	O10.1	Vorh besteh hypert Herz-KH, die Schw/Geb/WoB kompliz
O03.7	Spontanabort, kompl/nnbez, kompliz d Embolie	O10.2	Vorh besteh hypert Nieren-KH Schw/Geb/WoBett kompliz
O03.8	Spontanabort, kompl/nnbez, m so u nnbez Komplikationen	O10.3	Vorh best hypert Herz-/Nieren-KH Schw/Geb/WoB kompliz
O03.9	Spontanabort, kompl/nnbez, oh Komplikation	O10.4	Vorh besteh sek Hypert, die Schw/Geb/WoBett kompliz
O04.0	Ärztl eingel Abort, inkompl, kompliz d Inf GenitTr/Becken	O10.9	Nnbez, vorher besteh Hypert, die Schw/Geb/WoB kompliz
O04.1	Ärztl eingel Abort, inkompl, kompliz d Spätblutg/verst Blutg	O11	Vorbst chr Hypert aufgepfropf Präekl Schw/Geb/WoB kompliz
O04.2	Ärztl eingeleit Abort, inkomplett, kompliz d Embolie	O12.0	Schwangerschaftsödeme
O04.3	Ärztl eingeleit Abort, inkomplett, m so u nnbez Komplik	O12.1	Schwangerschaftsproteinurie
O04.4	Ärztl eingeleit Abort, inkomplett, oh Komplik	O12.2	Schwangerschaftsödeme m Proteinurie
O04.5	Ärztl eing Abort, kompl/nnbez, kompliz d Inf GenitTr/Becken	O13	Gestationshypertonie [schwung-induz Hypertonie]
O04.6	Ärztl eing Abort, kompl/nnbez, kompliz d SpBlutg/verst Blutg	O14.0	Leichte bis mäßige Präeklampsie
O04.7	Ärztl eingeleit Abort, kompl/nnbez, kompliz d Embolie	O14.1	Schwere Präeklampsie
O04.8	Ärztl eingeleit Abort, kompl/nnbez, m so u nnbez Komplik	O14.2	HELLP-Syndrom
O04.9	Ärztl eingeleit Abort, kompl/nnbez, oh Komplik	O14.9	Präeklampsie, nnbez
O05.0	So Abort, inkomplett, kompliz d Infekt Genitaltr/Becken	O15.0	Eklampsie während Schwangerschaft
O05.1	So Abort, inkomplett, kompliz d Spätblutg/verst Blutg	O15.1	Eklampsie unter Geburt
O05.2	Sonst Abort, inkomplett, kompliz d Embolie	O15.2	Eklampsie im Wochenbett
O05.3	Sonst Abort, inkomplett, m so u nnbez Komplik	O15.9	Eklampsie, zeitlicher Bezug nicht angegeben
O05.4	Sonstiger Abort, inkomplett, oh Komplikation	O16	Nnbez Hypertonie Mutter
O05.5	So Abort, kompl/nnbez, kompliz d Inf GenitTr/Becken	O20.0	Drohender Abort
O05.6	So Abort, kompl/nnbez, kompliz d Spätblutg/verst Blutg	O20.8	Sonstige Blutung in Frühschwangerschaft
O05.7	Sonst Abort, kompl/nnbez, kompliz d Embolie	O20.9	Blutung in Frühschwangerschaft, nnbez
O05.8	Sonst Abort, kompl/nnbez, m so u nnbez Komplik	O21.0	Leichte Hyperemesis gravidarum
O05.9	Sonst Abort, komplett/nnbez, oh Komplikation	O21.1	Hyperemesis gravidarum m Stoffwechselstörung
O06.0	Nnbez Abort, inkomplett, kompliz d Infekt GenitTr/Becken	O21.2	Späterbrechen während Schwangerschaft
O06.1	Nnbez Abort, inkomplett, kompliz d Spätblutg/verst Blutg	O21.8	Sonst Erbrechen, das Schwangerschaft kompliziert
O06.2	Nnbez Abort, inkomplett, kompliz d Embolie	O21.9	Erbrechen während Schwangerschaft, nnbez
O06.3	Nnbez Abort, inkomplett, m so u nnbez Komplik	O22.0	Varizen unt Extremitäten in Schwangerschaft
O06.4	Nnbez Abort, inomplett, oh Komplikation	O22.1	Varizen Genitalorgane in Schwangerschaft
O06.5	Nnbez Abort, kompl/nnbez, kompliz d Inf GenitTr/Becken	O22.2	Oberfl Thrombophlebitis in Schwangerschaft
O06.6	Nnbez Abort, kompl/nnbez, kompliz d Spätblutg/verst Blutg	O22.3	Tiefe Venenthrombose in Schwangerschaft
O06.7	Nnbez Abort, kompl/nnbez, kompliz d Embolie	O22.4	Hämorrhoiden in Schwangerschaft
O06.8	Nnbez Abort, kompl/nnbez, m so u nnbez Komplikationen	O22.5	Hirnvenenthrombose in Schwangerschaft
O06.9	Nnbez Abort, komplett/nnbez, oh Komplikation	O22.8	Sonst Venen-KH als Komplikation in Schwangerschaft
O07.0	Mißlung ärztl Aborteinleit, kompliz d Inf GenitTr/Becken	O22.9	Venen-KH als Komplikation in Schwangerschaft, nnbez
O07.1	Mißlung ärztl Aborteinleit, kompliz d Spätblutg/verst Blutg	O23.0	Infektionen Niere in Schwangerschaft
O07.2	Mißlungene ärztliche Aborteinleit, kompliz d Embolie	O23.1	Infektion Harnblase in Schwangerschaft
O07.3	Mißlungene ärztliche Aborteinleitung m so/nnbez Komplik	O23.2	Infektionen Urethra in Schwangerschaft
O07.4	Mißlungene ärztliche Aborteinleitung oh Komplik	O23.3	Inf von sonst Teilen Harnwege in Schwangerschaft
O07.5	Mißlung so/nnbez Aborteinleit, kompliz d Inf GenitTr/Becken	O23.4	Nnbez Infektion Harnwege in Schwangerschaft
O07.6	Mißlung so/nnbez Aborteinleit, kompliz d SpBlutg/verst Blutg	O23.5	Infektion Genitaltrakt in Schwangerschaft

023.9	So u nbez Infektion UrogenitTrakt in Schwangerschaft	034.31	Betreuung der Mutter bei Fruchtblasenprolaps
024.0	DM in Schwang, vorher besteh DM, Typ-1	034.38	Betreuung der Mutter bei sonstiger Zervixinsuffizienz
024.1	DM in Schwang, vorher besteh DM, Typ-2	034.39	Betreuung der Mutter bei Zervixinsuff, nnbez
024.2	DM in Schwang, vorher besteh DM d Fehl-/Mangelernähr	034.4	Betreuung Mutter b sonst Anomalien Cervix uteri
024.3	DM in Schwang, vorher besteh DM, nnbez	034.5	Betreuung Mutter b sonst Anomalien gravider Uterus
024.4	DM, während Schwangerschaft auftretend	034.6	Betreuung Mutter b Anomalie Vagina
024.9	Diabetes mellitus in Schwangerschaft, nnbez	034.7	Betreuung Mutter b Anomalie Vulva u Perineum
025	Fehl- u Mangelernährung in Schwangerschaft	034.8	Betreuung Mutter b sonst Anomalien Beckenorgane
026.0	Übermäßige Gewichtszunahme in Schwangerschaft	034.9	Betreuung Mutter b Anomalie Beckenorgane, nnbez
026.1	Geringe Gewichtszunahme in Schwangerschaft	035.0	Betreuung Mutter b (Va) Fehlbildung ZNS b Feten
026.2	Schwangerschaftsbetreuung b Neigung zu habit Abort	035.1	Betreuung Mutter b (Va) Chromosomenanomalie b Feten
026.3	Schwangerschaft b liegendem Intrauterinpassar	035.2	Betreuung Mutter b (Va) hereditäre KH b Feten
026.4	Herpes gestationis	035.3	Betreuung Mutter b (Va) Schädig Fetus d Virus-KH Mutter
026.5	Hypotonie-Syndrom Mutter	035.4	Betreuung Mutter b (Va) Schädigung Fetus d Alkohol
026.6	LeberKH während Schwangersch/Geburt/WoBett	035.5	Betreuung Mutter b (Va) Schädig Fetus d AM/Drogen
026.7	Subluxation Symphysis (pubica) währ Schw/Geb/WoBett	035.6	Betreuung Mutter b (Va) Schädig Fetus d Strahleneinwirk
026.81	NierenKH, m Schwangerschaft verbunden	035.7	Betreuung Mutter b (Va) Schädig Fetus u so med Maßn
026.82	Karpaltunnel-Synd während Schwangerschaft	035.8	Betreuung Mutter b (Va) sonst Anom/Schädigung Fetus
026.83	Periphere Neuritis während Schwangerschaft	035.9	Betreuung Mutter b (Va) Anom/Schädigung Fetus, nnbez
026.88	So nbez Zustände m Schwangerschaft verbunden	036.0	Betreuung Mutter wg Rhesus-Isoimmunisierung
026.9	Mit Schwangerschaft verbundener Zustand, nnbez	036.1	Betreuung Mutter wg sonst Isoimmunisierung
028.0	Abn hämat Befund b pränat Screeningunters Mutter	036.2	Betreuung Mutter wg Hydrops fetalis
028.1	Abn biochem Befund b pränat Screeningunters Mutter	036.3	Betreuung Mutter wg Anzeichen für fetale Hypoxie
028.2	Abn zytol Befund b pränat Screeninguntersuchung Mutter	036.4	Betreuung Mutter wg intrauterinen Fruchttodes
028.3	Abn Ultraschallbefund b pränat Screeningunters Mutter	036.5	Betreuung Mutter wg fetaler Wachstumsretardierung
028.4	Abn radiol Befund b pränat Screeningunters Mutter	036.6	Betreuung Mutter wg fetaler Hypertrophie
028.5	Abn genet Befund b pränat Screeningunters Mutter	036.7	Betreuung Mutter wg lebensfähig Fetus b AbdomGravid
028.8	Sonst abnorm Befund b pränat Screeningunters Mutter	036.8	Betreuung Mutter wg sonst nbez Komplikationen b Feten
028.9	Anomaler Befund b pränat Screeningunters Mutter, nnbez	036.9	Betreuung Mutter wg Komplikationen b Feten, nnbez
029.0	Pulmonale Komplik b Anästhesie in Schwangerschaft	040	Polyhydramnion
029.1	Kardiale Komplik b Anästhesie in Schwangerschaft	041.0	Oligohydramnion
029.2	Komplik ZNS b Anästhesie in Schwangerschaft	041.1	Infektion Fruchtblase u Eihäute
029.3	Toxische Reaktion auf Lokalanästhesie in Schwang	041.8	Sonst nbez Veränderung Fruchtwasser u Eihäute
029.4	Kopfschmerzen nach Spinal-/Periduralanästh in Schwang	041.9	Veränderung Fruchtwasser u Eihäute, nnbez
029.5	Sonst Komplik nach Spinal-/Periduralanästh in Schwang	042.0	Vorzeit Blasensprung, Wehenbeginn innerhalb von 24 Std
029.6	Mißlingen/Schwierigkeiten Intubation in Schwangersch	042.11	Vorzeit Blasensprung, Wehenbeginn nach 1 bis 7 Tagen
029.8	Sonst Komplik b Anästhesie in Schwangerschaft	042.12	Vorzeit Blasensprung, Wehenbeginn nach > 7 Tagen
029.9	Komplik b Anästhesie in Schwangerschaft, nnbez	042.2	Vorzeit Blasensprung, Wehenhemmung d Therapie
030.0	Zwillingsschwangerschaft	042.9	Vorzeitiger Blasensprung, nnbez
030.1	Drillingsschwangerschaft	043.0	Transplazentare Transfusions syndrome
030.2	Vierlingsschwangerschaft	043.1	Fehlbildung Plazenta
030.8	Sonstige Mehrlingsschwangerschaft	043.20	Placenta accreta
030.9	Mehrlingsschwangerschaft, nnbez	043.21	Placenta increta oder percreta
031.0	Fetus papyraceus	043.8	Sonstige pathologische Zustände Plazenta
031.1	Fortbesteh Schwangersch nach Fehlgeburt ein/mehr Feten	043.9	Pathologischer Zustand Plazenta, nnbez
031.2	Fortbesteh Schwangerschaft nach intraut Absterben	044.00	Tiefer Sitz der Plazenta ohne (aktuelle) Blutung
031.8	So Komplik, für Mehrlingsschwangerschaft spezifisch	044.01	Placenta praevia ohne (aktuelle) Blutung
032.0	Betreuung Mutter wg wechselnder Kindslage	044.10	Tiefer Sitz der Plazenta mit aktueller Blutung
032.1	Betreuung Mutter wg Beckenendlage	044.11	Placenta praevia mit aktueller Blutung
032.2	Betreuung Mutter b Quer- u Schräglage	045.0	Vorzeitige Plazentalösung b Gerinnungsstörung
032.3	Betreuung Mutter b Gesichts-, Stirn- u Kinnlage	045.8	Sonstige vorzeitige Plazentalösung
032.4	Betreuung Mutter b Nichteintreten Kopf zum Termin	045.9	Vorzeitige Plazentalösung, nnbez
032.5	Betr Mutter b MehrlSchw Lage-/EinstAnom ein/mehr Feten	046.0	Präpartale Blutung b Gerinnungsstörung
032.6	Betreuung Mutter b komb Lage- u Einstellungsanomalien	046.8	Sonstige präpartale Blutung
032.8	Betreuung Mutter b so Lage- u Einstellungsanom Fetus	046.9	Präpartale Blutung, nnbez
032.9	Betreuung Mutter b Lage- u EinstellAnom Fetus, nnbez	047.0	Frustrane Kontraktionen vor 37 vollendeten SSW
033.0	Betr Mutter b Mißverhält d Deform mütterl knöch Becken	047.1	Frustrane Kontraktionen ab 37 od mehr vollendeten SSW
033.1	Betreuung Mutter b Mißverhältnis d allg verengtes Becken	047.9	Frustrane Kontraktionen, nnbez
033.2	Betreuung Mutter b Mißverhält d Beckeneingangsvereng	048	Übertragene Schwangerschaft
033.3	Betreuung Mutter b Mißverhält d Beckenausgangsvereng	060.0	Vorzeitige Wehen ohne Entbindung
033.4	Betr Mutter wg Mißverhält b komb mütterl u fetal Ursache	060.1	Vorzeitige spontane Wehen mit vorzeitig Entbindung
033.5	Betr Mutter b Mißverhältnis d ungewöhnlich großen Feten	060.2	Vorzeitige Wehen mit termingerechter Entbindung
033.6	Betreuung Mutter b Mißverhältnis d Hydrozephalus Fetus	060.3	Vorzeitige Entbindung ohne spontane Wehen
033.7	Betreuung Mutter b Mißverhält d so Deformitäten Fetus	061.0	Mißlungene medikamentöse Geburtseinleitung
033.8	Betreuung Mutter b Mißverhältnis sonst Ursprung	061.1	Mißlungene instrumentelle Geburtseinleitung
033.9	Betreuung Mutter b Mißverhältnis, nnbez	061.8	Sonstige mißlungene Geburtseinleitung
034.0	Betreuung Mutter b angeborener Fehlbildung Uterus	061.9	Mißlungene Geburtseinleitung, nnbez
034.1	Betreuung Mutter b Tumor Corpus uteri	062.0	Primäre Wehenschwäche
034.2	Betreuung Mutter b Uterusnarbe d vorangeg chir Eingriff	062.1	Sekundäre Wehenschwäche
034.30	Betr Mutter, b vagSono doku Zervix < 10mm o Trichterbild	062.2	Sonstige Wehenschwäche

O62.3	Überstürzte Geburt	O74.0	Aspirationspneumonie d Anästh währ Wehen/Entbind
O62.4	Hypertone, unkoordiniert u anhaltende Uteruskontraktionen	O74.1	So pulmonale Komplik b Anästh währ Wehen/Entbindung
O62.8	Sonstige abnorme Wehentätigkeit	O74.2	Kardiale Komplik b Anästh während Wehen/Entbindung
O62.9	Abnorme Wehentätigkeit, nnbez	O74.3	Komplik ZNS b Anästh während Wehen/Entbindung
O63.0	Protrahiert verlaufende Eröffnungsperiode (b Geburt)	O74.4	Tox Reaktion auf Lokalanästh währ Wehen/Entbindung
O63.1	Protrahiert verlaufende Austreibungsperiode (b Geburt)	O74.5	Kopfschmerz Spinal/Periduralanästh währ Wehen/Entb
O63.2	Protrahierte Geburt zweiter Zwillings, Drilling usw	O74.6	So Komplik b Spinal/Periduralanästh währ Wehen/Entb
O63.9	Protrahierte Geburt, nnbez	O74.7	Mißlingen/Schwierigkeiten b Intub währ Wehen/Entbind
O64.0	Geburtshindernis d unvollständig Drehung kindlicher Kopf	O74.8	Sonst Komplik b Anästhesie währ Wehen/Entbindung
O64.1	Geburtshindernis d Beckenendlage	O74.9	Komplik b Anästhesie währ Wehen/Entbindung, nnbez
O64.2	Geburtshindernis d Beckenendlage	O75.0	Mütterl Gefahrenzustand während Wehen/Entbindung
O64.3	Geburtshindernis d Stirnlage	O75.1	Schock während/nach Wehentätigkeit u Entbindung
O64.4	Geburtshindernis d Querlage	O75.2	Fieber unter Geburt, aonkl
O64.5	Geburtshindernis d komb Einstellungsanomalien	O75.3	Sonstige Infektion unter Geburt
O64.8	GebHindernis d so Lage-/Halt-/Einstellungsanomalie	O75.4	Sonst Komplik b geburtshilfl Operationen u Maßnahmen
O64.9	GebHindernis d Lage-/Halt-/Einstellungsanomalie, nnbez	O75.5	Protrahierte Geburt nach Blasensprengung
O65.0	Geburtshindernis d Beckendeformität	O75.6	Protrahierte Geburt nach spontanem/nnbez Blasensprung
O65.1	Geburtshindernis d allgemein verengtes Becken	O75.7	Vaginale Entbindung nach vorangegang Schnittentbind
O65.2	Geburtshindernis d Beckeneingangsverengung	O75.8	Sonst nbez Komplik b Wehentätigkeit u Entbindung
O65.3	GebHindernis d Verengung Beckenausgang/Beckenmitte	O75.9	Komplik b Wehentätigkeit u Entbindung, nnbez
O65.4	GebHindernis d Mißverhältnis Fetus u Becken, nnbez	O80	Spontangeburt Einling
O65.5	Geburtshindernis d Anomalie mütterl Beckenorgane	O81	Geburt Einling d Zangen- od Vakuumextraktion
O65.8	Geburtshindernis d sonst Anomalien mütterl Becken	O82	Geburt Einling d Schnittentbindung [Sectio caesarea]
O65.9	Geburtshindernis d Anomalie mütterl Becken, nnbez	O85	Puerperalfieber
O66.0	Geburtshindernis d Schulterdystokie	O86.0	Infektion Wunde nach operat geburtshilflichem Eingriff
O66.1	Geburtshindernis d verhakte Zwillinge	O86.1	Sonst Infektion Genitaltrakt nach Entbindung
O66.2	Geburtshindernis d ungewöhnlich großen Feten	O86.2	Infektion Harntrakt nach Entbindung
O66.3	Geburtshindernis d sonst Anomalien Fetus	O86.3	Sonst Infektion Urogenitaltrakt nach Entbindung
O66.4	Mißlungener Versuch Geburtsbeendigung, nnbez	O86.4	Fieber unbekannter Ursprung nach Entbindung
O66.5	Mißlungener Versuch Vakuum-/Zangenextraktion, nnbez	O86.8	Sonstige nbez Wochenbettinfektionen
O66.8	Sonstiges nbez Geburtshindernis	O87.0	Oberflächliche Thrombophlebitis im Wochenbett
O66.9	Geburtshindernis, nnbez	O87.1	Tiefe Venenthrombose im Wochenbett
O67.0	Intrapartale Blutung b Gerinnungsstörung	O87.2	Hämorrhoiden im Wochenbett
O67.8	Sonstige intrapartale Blutung	O87.3	Hirnvenenthrombose im Wochenbett
O67.9	Intrapartale Blutung, nnbez	O87.8	Sonst VenenKH als Komplikation im Wochenbett
O68.0	Komplik b Wehen/Entb d abnorm fetale Herzfrequenz	O87.9	VenenKH als Komplikation im Wochenbett, nnbez
O68.1	Komplik b Wehen/Entb d Mekonium im Fruchtwasser	O88.0	Luftembolie während Gestationsperiode
O68.2	Komplik Wehen/Entb d abn fet Herzfreq/Mek im Fruchtw	O88.1	Fruchtwasserembolie
O68.3	Komplik Wehen/Entb d fet Distreß, biochem nachgew	O88.20	Lungenembolie während der Gestationsperiode
O68.8	Komplik Wehen/Entb d fet Distreß, and UntMeth nachgew	O88.28	Sonst Thromboembolie während der Gestationsperiode
O68.9	Komplik b Wehen u Entbindung d fetalen Distreß, nnbez	O88.3	Pyämische u septische Embolie währ GestatPeriode
O69.0	Komplik b Wehen u Entbindung d Nabelschnurvorfall	O88.8	Sonstige Embolie während Gestationsperiode
O69.1	Komplik Weh/Entb NabSchnUmschl Hals Kompr NabSchn	O89.0	Pulmonale Komplik b Anästhesie im Wochenbett
O69.2	Komplik b Weh/Entb du so Nabelschnurversch, m Kompress	O89.1	Kardiale Komplik b Anästhesie im Wochenbett
O69.3	Komplik b Wehen u Entbindung d zu kurze Nabelschnur	O89.2	Komplikationen ZNS b Anästhesie im Wochenbett
O69.4	Komplik b Wehen u Entbindung d Vasa praevia	O89.3	Tox Reaktion auf Lokalanästhesie im Wochenbett
O69.5	Komplik b Wehen u Entbind d Gefäßverletz Nabelschnur	O89.4	Kopfschmerzen nach Spinal-/Periduralanästh i Wochenb
O69.8	Komplik b Wehen u Entbind d so Nabelschnurkomplik	O89.5	So Komplik nach Spinal-/Periduralanästh i Wochenbett
O69.9	Komplik b Wehen/Entb d Nabelschnurkomplik, nnbez	O89.6	Mißlingen/Schwierigkeiten b Intubation i Wochenbett
O70.0	Dammriß 1. Grad unter Geburt	O89.8	Sonst Komplik b Anästhesie im Wochenbett
O70.1	Dammriß 2. Grad unter Geburt	O89.9	Komplikation b Anästhesie im Wochenbett, nnbez
O70.2	Dammriß 3. Grad unter Geburt	O90.0	Dehizensz Schnittentbindungswunde
O70.3	Dammriß 4. Grad unter Geburt	O90.1	Dehizensz geburtshilfliche Dammwunde
O70.9	Dammriß unter Geburt, nnbez	O90.2	Hämatom geburtshilfliche Wunde
O71.0	Uterusruptur vor Wehenbeginn	O90.3	Kardiomyopathie im Wochenbett
O71.1	Uterusruptur während Geburt	O90.4	Postpartales akutes Nierenversagen
O71.2	Inversio uteri, postpartal	O90.5	Postpartale Thyreoiditis
O71.3	Zervixriß unter Geburt	O90.8	Sonstige Wochenbettkomplikationen, aonkl
O71.4	Hoher Scheidenriss unter der Geburt	O90.9	Wochenbettkomplikation, nnbez
O71.5	Sonst Verletzung von Beckenorganen unter Geburt	O91.00	Inf Brustwarze i Zus m Gestat, o A Schwierig b Anlegen
O71.6	Schädigung v Beckengelenken/-bändern unter Geburt	O91.01	Inf Brustwarze i Zus m Gestat, m A Schwierig b Anlegen
O71.7	Beckenhämatom unter Geburt	O91.10	Absz Mamma i Zus m Gestat, oh A Schwierig b Anlegen
O71.8	Sonstige nbez Verletzungen unter Geburt	O91.11	Absz Mamma i Zus m Gestat, m A Schwierig b Anlegen
O71.9	Verletzung unter Geburt, nnbez	O91.20	N eitri Mastitis i Zus m Gestat, oh A Schwierig b Anlegen
O72.0	Blutung in Nachgeburtsperiode	O91.21	N eitri Mastitis i Zus m Gestat, m A Schwierig b Anlegen
O72.1	Sonst unmittelbar postpartal auftretende Blutung	O92.00	Hohlwarze i Zus m Gestation, oh A Schwierig b Anlegen
O72.2	Spätblutung u späte Nachgeburtsblutung	O92.01	Hohlwarze i Zus m Gestation, m A Schwierig b Anlegen
O72.3	Postpartale Gerinnungsstörungen	O92.10	Rhagade Brustw i Zus m Gestat, oh A Schwierig b Anleg
O73.0	Retention Plazenta oh Blutung	O92.11	Rhagade Brustw i Zus m Gestat, m A Schwierig b Anleg
O73.1	Retention von Plazenta- od Eihautresten oh Blutung	O92.20	So u nnbez KH Mamma i Zus Gestat, oh A Schwierig Anlegen

092.21	So u nnbez KH Mamma i Zus Gestat, m A Schwier Anlegen	099.6	KH Verdauungssystem, die Schw/Geburt/WoBett kompliz
092.30	Agalaktie, oh Ang von Schwierigkeiten b Anlegen	099.7	KH Haut Unterhautgew, Schwang/Geb/WochBett kompliz
092.31	Agalaktie, m Ang von Schwierigkeiten b Anlegen	099.8	Sonst nbez KH Zustände, die Schw/Geb/WochBett kompliz
092.40	Hypogalaktie, oh Ang von Schwierigkeiten b Anlegen	Z32	Untersuch u Test zur Feststellung einer Schwangerschaft
092.41	Hypogalaktie, m Ang von Schwierigkeiten b Anlegen	Z34	Überwachung normale Schwangerschaft
092.50	Hemmung Laktation, oh Ang Schwierig b Anlegen	Z35.0	Überwach Schwang b Infertilitätsanamnese
092.51	Hemmung Laktation, m Ang Schwierig b Anlegen	Z35.1	Überwach Schwang b Abortanamnese
092.60	Galaktorrhoe, o Ang von Schwierigkeiten b Anlegen	Z35.2	ÜbWach Schw b sonst ungünst gebhi od ReprodAnam
092.61	Galaktorrhoe, m Ang von Schwierigkeiten b Anlegen	Z35.3	ÜbWach Schwang m ungenüg pränat Betr i Anam
092.70	So u nnbez LaktationsStör, oh Ang Schwierig b Anlegen	Z35.4	Überwach Schwang b ausgepr Multiparität
092.71	So u nnbez LaktationsStör, m Ang Schwierig b Anlegen	Z35.5	Überwach älter Erstschwang
094	Folgen von Kompl währ Schw/Geb/WochB	Z35.6	Überwach sehr jung Erstschwang
095	Sterbefall während Gestationsperiode nnbez Ursache	Z35.8	Überwach sonst RisikoSchwang
096.0	Tod infolge direkter gestationsbedingter Ursachen	Z35.9	Überwach Risikoschwang, nnbez
096.1	Tod infolge indirekter gestationsbedingter Ursachen	Z36.0	Pränat Screening ChromosAnomalien
096.9	Tod infolge nnbez gestationsbedingter Ursachen	Z36.1	Pränat Screening erhöht Alpha-Fetoproteinspiegel
097.0	Tod an den Folgen direkt gestationsbedingter Ursachen	Z36.2	And pränat Screening mitls Amniozentese
097.1	Tod an Folgen indirekter gestationsbedingter Ursachen	Z36.3	Pränat Screen Fehl b mitls US od and physikal Verf
097.9	Tod an den Folgen nnbez gestationsbedingter Ursachen	Z36.4	Pränat Screen fet WachstRet mitls US od and physik Verf
098.0	Tuberkulose, die Schwang/Geb/WoBett kompliziert	Z36.5	Pränat Screening Isoimmunisiert
098.1	Syphilis, die Schwang/Geb/WoBett kompliziert	Z36.8	Sonst pränat Screening
098.2	Gonorrhoe, die Schwang/Geb/WoBett kompliziert	Z36.9	Pränat Screening, nnbez
098.3	So Inf, d GeschlVerkehr übertr, Schw/Geb/WochB kompliz	Z37.0	Lebendgeborener Einling
098.4	Virushepatitis, die Schwangersch/Geburt/WoBett kompliz	Z37.1	Totgeborener Einling
098.5	Sonst Virus-KH Mutter, die Schw/Geb/WoBett kompliz	Z37.2	Zwillinge, beide lebendgeboren
098.6	Protozoen-KH, die Schwangersch/Geburt/WoBett kompliz	Z37.3	Zwillinge, ein Zwilling lebend-, der and totgeboren
098.7	HIV-Kh, Schwangerschaft, Geburt u Wochenbett komplizierend	Z37.4	Zwillinge, beide totgeboren
098.8	Sonst inf/paras KH Mutter, d Schw/Geb/WoB kompliz	Z37.5	Andere Mehrlinge, alle lebendgeboren
098.9	Nnbez inf/paras KH Mutter, die Schw/Geb/WoB kompliz	Z37.6	Andere Mehrlinge, einige lebendgeboren
099.0	Anämie, die Schwangersch/Geburt/WoBett kompliziert	Z37.7	Andere Mehrlinge, alle totgeboren
099.1	So KH Blut/blutbOrg Stör ImmSyst Schw/Geb/WoB kompliz	Z37.9	Resultat Entbindung, nnbez
099.2	Endokrine, Ernähr-/StoffwKH, die Schw/Geb/WoB kompliz	Z39.0	Betreuung u Untersuchung Mutter unmittelb nach Entbindung
099.3	Psych KH/KH Nervensyst, Schw/Geb/WoBett kompliz	Z39.1	Betreuung u Untersuchung stillende Mutter
099.4	KH Kreislsystem, die Schw/Geburt/WoBett kompliz	Z39.2	Routinemäßige postpartale Nachuntersuchung Mutter
099.5	KH Atmungssystem, die Schw/Geburt/WoBett kompliz	Z64.0	Kontaktanl m Bez unerwünscht Schwang

ADRG 001**Sectio caesarea**

Prozedur in Tabelle O01-11 oder OR-Prozedur und Diagnose in Tabelle O01-1

DRG 001A**Sectio caesarea mit mehreren komplizierenden Diagnosen, Schwangerschaftsdauer bis 25 Wochen (SSW) oder mit intrauteriner Therapie**

(Mindestens zwei Diagnosen in Tabelle O01-2 oder mindestens zwei Diagnosen in Tabelle O01-3 oder mindestens zwei Diagnosen in Tabelle O01-4 oder Diagnose in mindestens zwei der Tabellen O01-3, O01-5, O01-2, O01-4 oder OR-Prozedur und Diagnose in Tabelle O01-1 oder Komplexe OR-Prozeduren) und (Nebendiagnose in Tabelle O01-6 oder mindestens eine Prozedur in Tabelle O01-12)

DRG 001B**Sectio caesarea mit mehreren komplizierenden Diagnosen, SSW 26 bis 33 od. äusserst schw. CC od. kompl. Diagnose od. kompliz. Proz., bis 33 SSW od. kompl. Diagn. u. äusserst schw. CC, od. bis 25 SSW u. kompliz. Diagn.**

(Mindestens zwei Diagnosen in Tabelle O01-2 oder mindestens zwei Diagnosen in Tabelle O01-3 oder mindestens zwei Diagnosen in Tabelle O01-4 oder Diagnose in mindestens zwei der Tabellen O01-3, O01-5, O01-2, O01-4 oder OR-Prozedur und Diagnose in Tabelle O01-1 oder Komplexe OR-Prozeduren) und (Nebendiagnose in Tabelle O01-7 oder OR-Prozedur und Diagnose in Tabelle O01-1 oder Prozedur in Tabelle O01-13 oder Komplexe OR-Prozeduren oder PCCL > 3) oder mindestens eine Diagnose in Tabelle O01-8 und (Nebendiagnose in Tabelle O01-6 oder mindestens eine Nebendiagnose in Tabelle O01-9 und PCCL > 3) oder mindestens eine Nebendiagnose in Tabelle O01-10 und PCCL > 3

DRG 001C**Sekundäre Sectio caesarea mit mehreren kompliz. Diagnosen od. komplex. Proz., oder SSW bis 33 od. komplex. Diagn., od. kompliz. Diagn. und SSW 26 bis 33 od. komplex. Diagn.**

(Mindestens zwei Diagnosen in Tabelle O01-2 oder mindestens zwei Diagnosen in Tabelle O01-3 oder mindestens zwei Diagnosen in Tabelle O01-4 oder Diagnose in mindestens zwei der Tabellen O01-3, O01-5, O01-2, O01-4 oder OR-Prozedur und Diagnose in Tabelle O01-1 oder Komplexe OR-Prozeduren) und Prozedur in Tabelle O01-14 oder mindestens eine Diagnose in Tabelle O01-8 und mindestens eine Nebendiagnose in Tabelle O01-9 und Prozedur in Tabelle O01-14 oder mindestens eine Nebendiagnose in Tabelle O01-10 und Prozedur in Tabelle O01-14

DRG 001D**Sekundäre Sectio caesarea mit komplizierender Diagnose, Schwangerschaftsdauer mehr als 33 vollendete Wochen**

Mindestens eine Diagnose in Tabelle O01-8 und Prozedur in Tabelle O01-14

DRG 001E**Sectio caesarea mit mehreren kompliz. Diagnosen od. komplex. Proz., oder SSW bis 33 od. komplex. Diagn., od. kompliz. Diagn. und SSW 26 bis 33 od. komplex. Diagn., oder sekundäre Sectio caesarea**

Mindestens zwei Diagnosen in Tabelle O01-2 oder mindestens zwei Diagnosen in Tabelle O01-3 oder mindestens zwei Diagnosen in Tabelle O01-4 oder Diagnose in mindestens zwei der Tabellen O01-3, O01-5, O01-2, O01-4 oder OR-Prozedur und Diagnose in Tabelle O01-1 oder Komplexe OR-Prozeduren oder mindestens eine Diagnose in Tabelle O01-8 und mindestens eine Nebendiagnose in Tabelle O01-9 oder mindestens eine Nebendiagnose in Tabelle O01-10 oder Prozedur in Tabelle O01-14

DRG 001F**Sectio caesarea mit komplizierender Diagnose, Schwangerschaftsdauer mehr als 33 vollendete Wochen**

Mindestens eine Diagnose in Tabelle O01-8

DRG 001G**Sectio caesarea, Schwangerschaftsdauer mehr als 33 vollendete Wochen****Diagnose O01-1**

O88.20	Lungenembolie während der Gestationsperiode		O88.28	Sonst Thromboembolie während der Gestationsperiode
--------	---------------------------------------------	--	--------	----------------------------------------------------

Diagnose O01-2

F00.0	Demenz b Alzh-KH, m frühem Beginn (Typ 2)	F10.3	Psych u VerhaltStör d Alkohol, Entzugssyndrom
F00.2	Demenz b Alzh-KH, atyp od gemischte Form	F10.4	Psych u VerhaltStör d Alkohol, Entzugssynd m Delir
F00.9	Demenz b Alzh-KH, nnbez	F10.5	Psych u VerhaltStör d Alkohol, psychot Störung
F01.0	Vaskuläre Demenz m akutem Beginn	F10.6	Psych u VerhaltStör d Alkohol, amnest Syndrom
F01.1	Multiinfarkt-Demenz	F10.7	Restzust u verzög auftr psychot Stör d Alkohol
F01.2	Subkortikale vaskuläre Demenz	F10.8	Sonst psychische u VerhaltStör d Alkohol
F01.3	Gemischte kortik u subkortik vaskuläre Demenz	F10.9	Nnbez psychische u VerhaltStör d Alkohol
F01.8	Sonstige vaskuläre Demenz	F11.0	Psych u VerhaltStör Opioide, akut Intox [ak Rausch]
F01.9	Vaskuläre Demenz, nnbez	F11.1	Psych u VerhaltStör Opioide, schäd Gebrauch
F02.0	Demenz b Pick-Krankheit	F11.2	Psych u VerhaltStör Opioide, Abhängigkeitssyndrom
F02.1	Demenz b Creutzfeldt-Jakob-Krankheit	F11.3	Psych u VerhaltStör Opioide, Entzugssyndrom
F02.2	Demenz b Chorea Huntington	F11.4	Psych u VerhaltStör Opioide, Entzugssynd m Delir
F02.3	Demenz b primärem Parkinson-Syndrom	F11.5	Psych u VerhaltStör Opioide, psychot Störung
F02.4	Demenz b HIV-KH [Hum Imdef-VirusKH]	F11.6	Psych u VerhaltStör Opioide, amnest Syndrom
F03	Nnbez Demenz	F11.7	Restzust u verzög auftr psychot Stör d Opioide
F04	Org amnest Synd, n d Alkoh/and psychotr Subst bed	F11.8	Sonst psychische u VerhaltStör d Opioide
F05.0	Delir oh Demenz	F11.9	Nnbez psychische u VerhaltStör d Opioide
F05.1	Delir b Demenz	F12.3	Psych u VerhaltStör Cannab, Entzugssyndrom
F05.8	Sonstige Formen Delir	F12.4	Psych u VerhaltStör Cannab, Entzugssynd m Delir
F05.9	Delir, nnbez	F12.5	Psych u VerhaltStör Cannab, psychot Störung
F06.0	Organische Halluzinose	F12.6	Psych u VerhaltStör Cannab, amnest Syndrom
F06.1	Organische katatone Störung	F12.7	Restzust u verzög auftr psychot Stör d Cannabinoide
F06.2	Organ wahnhaft [schizophreniforme] Störung	F12.8	Sonst psychische u VerhaltStör d Cannabinoide
F06.3	Organische affektive Störungen	F12.9	Nnbez psychische u VerhaltStör d Cannabinoide
F06.4	Organische Angststörung	F13.0	Psych u VerhaltStör Sed/Hypn, akut Intox [ak Rausch]
F06.5	Organische dissoziative Störung	F13.1	Psych u VerhaltStör Sed/Hypn, schäd Gebrauch
F06.6	Organische emotional labile [asthenische] Störung	F13.2	Psych u VerhaltStör Sed/Hypn, Abhängigkeitssyndrom
F07.0	Organische Persönlichkeitsstörung	F13.3	Psych u VerhaltStör Sed/Hypn, Entzugssyndrom
F10.0	Psych u VerhaltStör d Alkohol, akut Intox [ak Rausch]	F13.4	Psych u VerhaltStör Sed/Hypn, Entzugssynd m Delir
F10.1	Psych u VerhaltStör d Alkohol, schäd Gebrauch	F13.5	Psych u VerhaltStör Sed/Hypn, psychot Störung
F10.2	Psych u VerhaltStör d Alkohol, Abhängigkeitssyndrom	F13.6	Psych u VerhaltStör Sed/Hypn, amnest Syndrom

F13.7	Restzust u verz auftr psychot Störung d Sed/Hypn	F25.8	Sonstige schizoaffektive Störungen
F13.8	Sonst psychische u VerhaltStör d Sed/Hypn	F25.9	Schizoaffektive Störung, nnbez
F13.9	Nnbez psychische u VerhaltStör d Sedativa/Hypn	F29	Nnbez nichtorganische Psychose
F14.0	Psych u VerhaltStör d Kokain, akut Intox [ak Rausch]	F30.0	Hypomanie
F14.1	Psych u VerhaltStör d Kokain, schädli Gebrauch	F30.1	Manie oh psychotische Symptome
F14.2	Psych u VerhaltStör d Kokain, Abhängigkeitssyndrom	F30.2	Manie m psychotischen Symptomen
F14.3	Psych u VerhaltStör d Kokain, Entzugssyndrom	F30.8	Sonstige manische Episoden
F14.4	Psych u VerhaltStör d Kokain, Entzugssynd m Delir	F30.9	Manische Episode, nnbez
F14.5	Psych u VerhaltStör d Kokain, psychot Störung	F31.0	Bipolare affektive Störung, ggw hypoman Episode
F14.6	Psych u VerhaltStör d Kokain, amnest Syndrom	F31.1	Bipol aff Stör, ggw man Epis oh psychot Symptome
F14.7	Restzust u verzög auftr psychot Stör d Kokain	F31.2	Bipol aff Stör, ggw man Epis m psychot Symptome
F14.8	Sonst psychische u VerhaltStör d Kokain	F31.4	Bipol aff Stör, ggw schwere depr Epis oh psychot Sympt
F14.9	Nnbez psychische u VerhaltStör d Kokain	F31.5	Bipol aff Stör, ggw schwere depr Epis m psychot Sympt
F15.0	Psych u VerhaltStör Stimul/Koff, ak Intox [ak Rausch]	F31.6	Bipolare affektive Psychose, ggw gemischte Episode
F15.1	Psych u VerhaltStör Stimul/Koff, schädli Gebrauch	F31.8	Sonstige bipolare affektive Störungen
F15.2	Psych u VerhaltStör Stimul/Koff, Abhängigkeitssyndrom	F31.9	Bipolare affektive Störung, nnbez
F15.3	Psych u VerhaltStör Stimul/Koff, Entzugssyndrom	F32.2	Schwere depressive Episode oh psychot Symptome
F15.4	Psych u VerhaltStör Stimul/Koff, Entzugssynd m Delir	F32.3	Schwere depressive Episode m psychot Symptome
F15.5	Psych u VerhaltStör Stimul/Koff, psychot Störung	F33.2	Rez depr Stör, ggw schwere Epis oh psychot Sympt
F15.6	Psych u VerhaltStör Stimul/Koff, amnest Syndrom	F33.3	Rez depr Stör, ggw schwere Epis m psychot Sympt
F15.7	Restzust u verzög auftr psychot Stör d Stimul/Koff	F33.8	Sonstige rezidivierende depressive Störungen
F15.8	Sonst psychische u VerhaltStör d Stimul/Koff	F33.9	Rezidivierende depressive Störung, nnbez
F15.9	Nnbez psychische u VerhaltStör d Stimulantien/Koff	F50.0	Anorexia nervosa
F16.0	Psych u VerhaltStör d Halluzin, akut Intox [ak Rausch]	F50.1	Atypische Anorexia nervosa
F16.1	Psych u VerhaltStör d Halluzin, schädli Gebrauch	F50.2	Bulimia nervosa
F16.2	Psych u VerhaltStör d Halluzin, Abhängigkeitssynd	F50.3	Atypische Bulimia nervosa
F16.3	Psych u VerhaltStör d Halluzin, Entzugssyndrom	F50.4	Eißattacken b and psychischen Störungen
F16.4	Psych u VerhaltStör d Halluzin, Entzugssynd m Delir	F50.8	Sonstige Eißstörungen
F16.5	Psych u VerhaltStör d Halluzin, psychot Störung	F50.9	Eißstörung, nnbez
F16.6	Psych u VerhaltStör d Halluzin, amnest Syndrom	F84.0	Frühkindlicher Autismus
F16.7	Restzust u verzög auftr psychot Stör d Halluzinogen	F84.1	Atypischer Autismus
F16.8	Sonst psychische u VerhaltStör d Halluzinogene	F84.2	Rett-Syndrom
F16.9	Nnbez psychische u VerhaltStör d Halluzinogene	F84.3	Andere desintegrative Störung Kindesalter
F18.0	Psych u VerhaltStör fl LsgMittel, akut Intox [ak Rausch]	F84.4	Überaktive Stör m Intelligenzmind Bewegungstereotypien
F18.1	Psych u VerhaltStör fl LsgMittel, schädli Gebrauch	F84.5	Asperger-Syndrom
F18.2	Psych u VerhaltStör fl LsgMittel, Abhängigkeitssynd	F84.8	Sonstige tief greifende Entwicklungsstörungen
F18.3	Psych u VerhaltStör fl LsgMittel, Entzugssyndrom	F84.9	Tief greifende Entwicklungsstörung, nicht näher bezeichnet
F18.4	Psych u VerhaltStör fl LsgMittel, Entzugssynd m Delir	O10.2	Vorh besteh hypert Nieren-KH Schw/Geb/WoBett kompliz
F18.5	Psych u VerhaltStör fl LsgMittel, psychot Störung	O11	Vorbst chr Hypert aufgepfropf Präekl Schw/Geb/WoB kompliz
F18.6	Psych u VerhaltStör fl LsgMittel, amnest Syndrom	O12.1	Schwangerschaftsproteinurie
F18.7	Restzust u verzög auftr psychot Stör d fl LsgMittel	O12.2	Schwangerschaftsödeme m Proteinurie
F18.8	Sonst psychische u VerhaltStör d fl LsgMittel	O13	Gestationshypertonie [schwäng-induz Hypertonie]
F18.9	Nnbez psychische u VerhaltStör d flüchtige LsgMittel	O14.0	Leichte bis mäßige Präeklampsie
F19.0	Psych/VerhaltStör mult/and psychotr Sub, ak Intox [ak R]	O14.1	Schwere Präeklampsie
F19.1	Psych/VerhaltStör mult/and psychotr Sub, schädli Gebr	O14.2	HELLP-Syndrom
F19.2	Psych/VerhaltStör mult/and psychotr Sub, AbhängSynd	O14.9	Präeklampsie, nnbez
F19.3	Psych/VerhaltStör mult/and psychotr Sub, Entzugssynd	O15.0	Eklampsie während Schwangerschaft
F19.4	Psych/VerhStör mult/and psychotr Sub, EntzSynd m Delir	O15.1	Eklampsie unter Geburt
F19.5	Psych/VerhaltStör mult/and psychotr Sub, psychot Stör	O15.9	Eklampsie, zeitlicher Bezug nicht angegeben
F19.6	Psych/VerhaltStör mult/and psychotr Sub, amnest Synd	O21.2	Späterbrechen während Schwangerschaft
F19.7	Restzu u verz auftr psychot Stör mult/and psychotr Sub	O21.8	Sonst Erbrechen, das Schwangerschaft kompliziert
F19.8	Sonst psych u VerhaltStör d mult/and psychotr Substanzen	O21.9	Erbrechen während Schwangerschaft, nnbez
F19.9	Nnbez psych/VerhaltStör d mult/and psychotr Substanzen	O22.3	Tiefe Venenthrombose in Schwangerschaft
F20.0	Paranoide Schizophrenie	O22.5	Hirnvenenthrombose in Schwangerschaft
F20.1	Hebephrene Schizophrenie	O22.8	Sonst Venen-KH als Komplikation in Schwangerschaft
F20.2	Katatone Schizophrenie	O24.0	DM in Schwang, vorher besteh DM, Typ-1
F20.3	Undifferenzierte Schizophrenie	O24.1	DM in Schwang, vorher besteh DM, Typ-2
F20.5	Schizophrenes Residuum	O24.2	DM in Schwang, vorher besteh DM d Fehl-/Mangelernähr
F20.6	Schizophrenia simplex	O24.3	DM in Schwang, vorher besteh DM, nnbez
F20.8	Sonstige Schizophrenie	O24.4	DM, während Schwangerschaft auftretend
F20.9	Schizophrenie, nnbez	O24.9	Diabetes mellitus in Schwangerschaft, nnbez
F23.0	Akut polymrph psychot Stör oh Sympt Schizophrenie	O26.6	LeberKH während Schwangersch/Geburt/WoBett
F23.1	Akut polymrph psychot Stör m Sympt Schizophrenie	O26.7	Subluxation Symphysis (pubica) währ Schw/Geb/WoBett
F23.2	Akute schizophreniforme psychotische Störung	O26.8.1	NierenKH, m Schwangerschaft verbunden
F23.3	Sonst akute vorwiegend wahnhaft psychot Stör	O29.0	Pulmonale Komplik b Anästhesie in Schwangerschaft
F23.8	Sonstige akute vorübergehende psychot Stör	O29.1	Kardiale Komplik b Anästhesie in Schwangerschaft
F23.9	Akute vorübergehende psychotische Stör, nnbez	O29.2	Komplik ZNS b Anästhesie in Schwangerschaft
F25.0	Schizoaffektive Störung, gegenwärtig manisch	O30.0	Zwillingsschwangerschaft
F25.1	Schizoaffektive Störung, gegenwärtig depressiv	O30.1	Drillingsschwangerschaft
F25.2	Gemischte schizoaffektive Störung	O30.2	Vierlingsschwangerschaft

O30.8	Sonstige Mehrlingsschwangerschaft	O60.3	Vorzeitige Entbindung ohne spontane Wehen
O30.9	Mehrlingsschwangerschaft, nnbez	O61.0	Mißlungene medikamentöse Geburtseinleitung
O31.1	Fortbesteh Schwangersch nach Fehlgeburt ein/mehr Feten	O62.0	Primäre Wehenschwäche
O31.2	Fortbesteh Schwangerschaft nach intraut Absterben	O67.0	Intrapartale Blutung b Gerinnungsstörung
O31.8	So Komplik, für Mehrlingsschwangerschaft spezifisch	O71.6	Schädigung v Beckengelenken/-bändern unter Geburt
O32.5	Betr Mutter b MehrlSchw Lage-/EinstAnom ein/mehr Feten	O74.0	Aspirationspneumonie d Anästh währ Wehen/Entbind
O34.30	Betr Mutter, b vagSono doku Zervix < 10mm o Trichterbild	O74.1	So pulmonale Komplik b Anästh währ Wehen/Entbindung
O34.31	Betreuung der Mutter bei Fruchtblasenprolaps	O74.2	Kardiale Komplik b Anästh während Wehen/Entbindung
O34.38	Betreuung der Mutter bei sonstiger Zervixinsuffizienz	O74.3	Komplik ZNS b Anästh während Wehen/Entbindung
O34.39	Betreuung der Mutter bei Zervixinsuff, nnbez	O75.1	Schock während/nach Wehentätigkeit u Entbindung
O36.5	Betreuung Mutter wg fetaler Wachstumsretardierung	O75.6	Protahierte Geburt nach spontanem/nnbez Blasensprung
O40	Polyhydramnion	O85	Puerperalfieber
O41.0	Oligohydramnion	O86.0	Infektion Wunde nach operat geburtshilflichem Eingriff
O42.11	Vorzeit Blasensprung, Wehenbeginn nach 1 bis 7 Tagen	O89.0	Pulmonale Komplik b Anästhesie im Wochenbett
O42.12	Vorzeit Blasensprung, Wehenbeginn nach > 7 Tagen	O90.0	Dehiszenz Schnittentbindungswunde
O44.00	Tiefer Sitz der Plazenta ohne (aktuelle) Blutung	O90.1	Dehiszenz geburtshilfliche Dammwunde
O44.01	Placenta praevia ohne (aktuelle) Blutung	O90.3	Kardiomyopathie im Wochenbett
O44.10	Tiefer Sitz der Plazenta mit aktueller Blutung	Z37.2	Zwillinge, beide lebendgeboren
O44.11	Placenta praevia mit aktueller Blutung	Z37.3	Zwillinge, ein Zwilling lebend-, der and totgeboren
O45.0	Vorzeitige Plazentalösung b Gerinnungsstörung	Z37.4	Zwillinge, beide totgeboren
O46.0	Präpartale Blutung b Gerinnungsstörung	Z37.5	Andere Mehrlinge, alle lebendgeboren
O60.1	Vorzeitige spontane Wehen mit vorzeitig Entbindung	Z37.6	Andere Mehrlinge, einige lebendgeboren
O60.2	Vorzeitige Wehen mit termingerechter Entbindung	Z37.7	Andere Mehrlinge, alle totgeboren

Diagnose O01-3

O67.8	Sonstige intrapartale Blutung	O74.5	Kopfschmerz Spinal/Periduralanästh währ Wehen/Entb
O67.9	Intrapartale Blutung, nnbez	O74.6	So Komplik b Spinal/Periduralanästh währ Wehen/Entb
O70.2	Dammriß 3. Grad unter Geburt	O74.7	Mißlingen/Schwierigkeiten b Intub währ Wehen/Entbind
O70.3	Dammriß 4. Grad unter Geburt	O74.8	Sonst Komplik b Anästhesie währ Wehen/Entbindung
O72.1	Sonst unmittelbar postpartal auftretende Blutung	O74.9	Komplik b Anästhesie währ Wehen/Entbindung, nnbez
O74.4	Tox Reaktion auf Lokalanästh währ Wehen/Entbindung	O75.4	Sonst Komplik b geburtshilfl Operationen u Maßnahmen

Diagnose O01-4

G35.0	Erstmanifestation einer multiplen Sklerose	G40.2	Lokbez (fok) (part) idiop Epil/epil Synd m komplex fok Anf
G35.10	MS m schubförm Verl: OA akute Exazerbation od Progress	G40.3	Generalisierte idiopath Epilepsie u epilept Synd
G35.11	MS m schubförm Verl: MA akute Exazerbation od Progress	G40.4	Sonst generalisierte Epilepsie u epileptische Synd
G35.20	MS m prim chron Verl: OA akute Exazerbation od Progress	G40.5	Spezielle epileptische Syndrome
G35.21	MS m prim chron Verl: MA akute Exazerbation od Progress	G40.6	Grand-mal-Anfälle, nnbez (m/oh Petit mal)
G35.30	MS m sek chron Verl: OA akute Exazerbation od Progress	G40.7	Petit-mal-Anfälle, nnbez, oh Grand-mal-Anfälle
G35.31	MS m sek chron Verl: MA akute Exazerbation od Progress	G40.8	Sonstige Epilepsien
G35.9	Multiple Sklerose, nicht näher bezeichnet	G40.9	Epilepsie, nnbez
G40.00	Pseudo-Lennox-Syndrom	G41.0	Grand-mal-Status
G40.01	CSWS	G41.1	Petit-mal-Status
G40.02	Benign psychomotor Epilep [terror fits]	G41.2	Status epilepticus m komplexfokalen Anfällen
G40.08	So lokbez (fok) (part) idiop Epil/epil Synd m fok beg Anf	G41.8	Sonstiger Status epilepticus
G40.09	Lokbez (fok) (part) idiop Epilep/epil Synd m fok beg Anf, nnbez	G41.9	Status epilepticus, nnbez
G40.1	Lokbez (fok) (part) idiop Epilep/epil Synd m einf fok Anf		

Diagnose O01-5

Z21 Asympt HIV-Inf [Human Immundefizienz-Virus-Inf]

Nebendiagnose O01-6

O09.0	Schwangerschaftsdauer, weniger als 5 vollendete Wochen	O09.2	Schwangerschaftsdauer, 14 bis 19 vollendete Wochen
O09.1	Schwangerschaftsdauer, 5 bis 13 vollendete Wochen	O09.3	Schwangerschaftsdauer, 20 bis 25 vollendete Wochen

Nebendiagnose O01-7

O09.4 Schwangerschaftsdauer, 26 bis 33 vollendete Wochen

Diagnose O01-8

F00.0	Demenz b Alzh-KH, m frühem Beginn (Typ 2)	F01.2	Subkortikale vaskuläre Demenz
F00.2	Demenz b Alzh-KH, atyp od gemischte Form	F01.3	Gemischte kortik u subkortik vaskuläre Demenz
F00.9	Demenz b Alzh-KH, nnbez	F01.8	Sonstige vaskuläre Demenz
F01.0	Vaskuläre Demenz m akutem Beginn	F01.9	Vaskuläre Demenz, nnbez
F01.1	Multiinfarkt-Demenz	F02.0	Demenz b Pick-Krankheit

F02.1	Demenz b Creutzfeldt-Jakob-Krankheit	F15.5	Psych u VerhaltStör Stimul/Koff, psychot Störung
F02.2	Demenz b Chorea Huntington	F15.6	Psych u VerhaltStör Stimul/Koff, amnest Syndrom
F02.3	Demenz b primärem Parkinson-Syndrom	F15.7	Restzust u verzög auftr psychot Stör d Stimul/Koff
F02.4	Demenz b HIV-KH [Hum Imdef-VirusKH]	F15.8	Sonst psychische u VerhaltStör d Stimul/Koff
F03	Nnbez Demenz	F15.9	Nnbez psychische u VerhaltStör d Stimulantien/Koff
F04	Org amnest Synd, n d Alkoh/and psychotr Subst bed	F16.0	Psych u VerhaltStör d Halluzin, akut Intox [ak Rausch]
F05.0	Delir oh Demenz	F16.1	Psych u VerhaltStör d Halluzin, schädli Gebrauch
F05.1	Delir b Demenz	F16.2	Psych u VerhaltStör d Halluzin, Abhängigkeitssynd
F05.8	Sonstige Formen Delir	F16.3	Psych u VerhaltStör d Halluzin, Entzugssyndrom
F05.9	Delir, nnbez	F16.4	Psych u VerhaltStör d Halluzin, Entzugssynd m Delir
F06.0	Organische Halluzinose	F16.5	Psych u VerhaltStör d Halluzin, psychot Störung
F06.1	Organische katatone Störung	F16.6	Psych u VerhaltStör d Halluzin, amnest Syndrom
F06.2	Organ wahnhaft [schizophreniforme] Störung	F16.7	Restzust u verzög auftr psychot Stör d Halluzinogen
F06.3	Organische affektive Störungen	F16.8	Sonst psychische u VerhaltStör d Halluzinogene
F06.4	Organische Angststörung	F16.9	Nnbez psychische u VerhaltStör d Halluzinogene
F06.5	Organische dissoziative Störung	F18.0	Psych u VerhaltStör fl LsgMittel, akut Intox [ak Rausch]
F06.6	Organische emotional labile [asthenische] Störung	F18.1	Psych u VerhaltStör fl LsgMittel, schädli Gebrauch
F07.0	Organische Persönlichkeitsstörung	F18.2	Psych u VerhaltStör fl LsgMittel, Abhängigkeitssynd
F10.0	Psych u VerhaltStör d Alkohol, akut Intox [ak Rausch]	F18.3	Psych u VerhaltStör fl LsgMittel, Entzugssyndrom
F10.1	Psych u VerhaltStör d Alkohol, schädli Gebrauch	F18.4	Psych u VerhaltStör fl LsgMittel, Entzugssynd m Delir
F10.2	Psych u VerhaltStör d Alkohol, Abhängigkeitssyndrom	F18.5	Psych u VerhaltStör fl LsgMittel, psychot Störung
F10.3	Psych u VerhaltStör d Alkohol, Entzugssyndrom	F18.6	Psych u VerhaltStör fl LsgMittel, amnest Syndrom
F10.4	Psych u VerhaltStör d Alkohol, Entzugssynd m Delir	F18.7	Restzust u verzög auftr psychot Stör d fl LsgMittel
F10.5	Psych u VerhaltStör d Alkohol, psychot Störung	F18.8	Sonst psychische u VerhaltStör d fl LsgMittel
F10.6	Psych u VerhaltStör d Alkohol, amnest Syndrom	F18.9	Nnbez psychische u VerhaltStör d flüchtige LsgMittel
F10.7	Restzust u verzög auftr psychot Stör d Alkohol	F19.0	Psych/VerhaltStör mult/and psychotr Sub, ak Intox [ak R]
F10.8	Sonst psychische u VerhaltStör d Alkohol	F19.1	Psych/VerhaltStör mult/and psychotr Sub, schädli Gebr
F10.9	Nnbez psychische u VerhaltStör d Alkohol	F19.2	Psych/VerhaltStör mult/and psychotr Sub, AbhängSynd
F11.0	Psych u VerhaltStör Opiode, akut Intox [ak Rausch]	F19.3	Psych/VerhaltStör mult/and psychotr Sub, Entzugssynd
F11.1	Psych u VerhaltStör Opiode, schädli Gebrauch	F19.4	Psych/VerhStör mult/and psychotr Sub, EntzSynd m Delir
F11.2	Psych u VerhaltStör Opiode, Abhängigkeitssyndrom	F19.5	Psych/VerhaltStör mult/and psychotr Sub, psychot Stör
F11.3	Psych u VerhaltStör Opiode, Entzugssyndrom	F19.6	Psych/VerhaltStör mult/and psychotr Sub, amnest Synd
F11.4	Psych u VerhaltStör Opiode, Entzugssynd m Delir	F19.7	Restzu u verz auftr psychot Stör mult/and psychotr Sub
F11.5	Psych u VerhaltStör Opiode, psychot Störung	F19.8	Sonst psych u VerhaltStör d mult/and psychotr Substanzen
F11.6	Psych u VerhaltStör Opiode, amnest Syndrom	F19.9	Nnbez psych/VerhaltStör d mult/and psychtr Substanzen
F11.7	Restzust u verzög auftr psychot Stör d Opiode	F20.0	Paranoide Schizophrenie
F11.8	Sonst psychische u VerhaltStör d Opiode	F20.1	Hebephrene Schizophrenie
F11.9	Nnbez psychische u VerhaltStör d Opiode	F20.2	Katatone Schizophrenie
F12.3	Psych u VerhaltStör Cannab, Entzugssyndrom	F20.3	Undifferenzierte Schizophrenie
F12.4	Psych u VerhaltStör Cannab, Entzugssynd m Delir	F20.5	Schizophrenes Residuum
F12.5	Psych u VerhaltStör Cannab, psychot Störung	F20.6	Schizophrenia simplex
F12.6	Psych u VerhaltStör Cannab, amnest Syndrom	F20.8	Sonstige Schizophrenie
F12.7	Restzust u verzög auftr psychot Stör d Cannabinoide	F20.9	Schizophrenie, nnbez
F12.8	Sonst psychische u VerhaltStör d Cannabinoide	F23.0	Akut polymrph psychot Stör oh Sympt Schizophrenie
F12.9	Nnbez psychische u VerhaltStör d Cannabinoide	F23.1	Akut polymrph psychot Stör m Sympt Schizophrenie
F13.0	Psych u VerhaltStör Sed/Hypn, akut Intox [ak Rausch]	F23.2	Akute schizophreniforme psychotische Störung
F13.1	Psych u VerhaltStör Sed/Hypn, schädli Gebrauch	F23.3	Sonst akute vorwiegend wahnhaft psychot Stör
F13.2	Psych u VerhaltStör Sed/Hypn, Abhängigkeitssyndrom	F23.8	Sonstige akute vorübergehende psychot Stör
F13.3	Psych u VerhaltStör Sed/Hypn, Entzugssyndrom	F23.9	Akute vorübergehende psychotische Stör, nnbez
F13.4	Psych u VerhaltStör Sed/Hypn, Entzugssynd m Delir	F25.0	Schizoaffektive Störung, gegenwärtig manisch
F13.5	Psych u VerhaltStör Sed/Hypn, psychot Störung	F25.1	Schizoaffektive Störung, gegenwärtig depressiv
F13.6	Psych u VerhaltStör Sed/Hypn, amnest Syndrom	F25.2	Gemischte schizoaffektive Störung
F13.7	Restzust u verz auftr psychot Störung d Sed/Hypn	F25.8	Sonstige schizoaffektive Störungen
F13.8	Sonst psychische u VerhaltStör d Sed/Hypn	F25.9	Schizoaffektive Störung, nnbez
F13.9	Nnbez psychische u VerhaltStör d Sedativa/Hypn	F29	Nnbez nichtorganische Psychose
F14.0	Psych u VerhaltStör d Kokain, akut Intox [ak Rausch]	F30.0	Hypomanie
F14.1	Psych u VerhaltStör d Kokain, schädli Gebrauch	F30.1	Manie oh psychotische Symptome
F14.2	Psych u VerhaltStör d Kokain, Abhängigkeitssyndrom	F30.2	Manie m psychotischen Symptomen
F14.3	Psych u VerhaltStör d Kokain, Entzugssyndrom	F30.8	Sonstige manische Episoden
F14.4	Psych u VerhaltStör d Kokain, Entzugssynd m Delir	F30.9	Manische Episode, nnbez
F14.5	Psych u VerhaltStör d Kokain, psychot Störung	F31.0	Bipolare affektive Störung, ggw hypoman Episode
F14.6	Psych u VerhaltStör d Kokain, amnest Syndrom	F31.1	Bipol aff Stör, ggw man Epis oh psychot Symptome
F14.7	Restzust u verzög auftr psychot Stör d Kokain	F31.2	Bipol aff Stör, ggw man Epis m psychot Symptome
F14.8	Sonst psychische u VerhaltStör d Kokain	F31.4	Bipol aff Stör, ggw schwere depr Epis oh psychot Sympt
F14.9	Nnbez psychische u VerhaltStör d Kokain	F31.5	Bipol aff Stör, ggw schwere depr Epis m psychot Sympt
F15.0	Psych u VerhaltStör Stimul/Koff, ak Intox [ak Rausch]	F31.6	Bipolare affektive Psychose, ggw gemischte Episode
F15.1	Psych u VerhaltStör Stimul/Koff, schädli Gebrauch	F31.8	Sonstige bipolare affektive Störungen
F15.2	Psych u VerhaltStör Stimul/Koff, Abhängigkeitssyndrom	F31.9	Bipolare affektive Störung, nnbez
F15.3	Psych u VerhaltStör Stimul/Koff, Entzugssyndrom	F32.2	Schwere depressive Episode oh psychot Symptome
F15.4	Psych u VerhaltStör Stimul/Koff, Entzugssynd m Delir	F32.3	Schwere depressive Episode m psychot Symptome

F33.2	Rez depr Stör, ggw schwere Epis oh psychot Sympt	O24.9	Diabetes mellitus in Schwangerschaft, nnbez
F33.3	Rez depr Stör, ggw schwere Epis m psychot Sympt	O26.6	LeberKH während Schwangersch/Geburt/WoBett
F33.8	Sonstige rezidivierende depressive Störungen	O26.7	Subluxation Symphysis (pubica) währ Schw/Geb/WoBett
F33.9	Rezidivierende depressive Störung, nnbez	O26.81	NierenKH, m Schwangerschaft verbunden
F50.0	Anorexia nervosa	O29.0	Pulmonale Komplik b Anästhesie in Schwangerschaft
F50.1	Atypische Anorexia nervosa	O29.1	Kardiale Komplik b Anästhesie in Schwangerschaft
F50.2	Bulimia nervosa	O29.2	Komplik ZNS b Anästhesie in Schwangerschaft
F50.3	Atypische Bulimia nervosa	O30.0	Zwillingsschwangerschaft
F50.4	Eßattacken b and psychischen Störungen	O30.1	Drillingsschwangerschaft
F50.8	Sonstige Eßstörungen	O30.2	Vierlingsschwangerschaft
F50.9	Eßstörung, nnbez	O30.8	Sonstige Mehrlingsschwangerschaft
F84.0	Frühkindlicher Autismus	O30.9	Mehrlingsschwangerschaft, nnbez
F84.1	Atypischer Autismus	O31.1	Fortbesteh Schwangersch nach Fehlgeburt ein/mehr Feten
F84.2	Rettsyndrom	O31.2	Fortbesteh Schwangerschaft nach intraut Absterben
F84.3	Andere desintegrative Störung Kindesalter	O31.8	So Komplik, für Mehrlingsschwangerschaft spezifisch
F84.4	Überaktive Stör m Intelligenzmind Bewegungstereotypien	O32.5	Betr Mutter b MehrlSchw Lage-/EinstAnom ein/mehr Feten
F84.5	Asperger-Syndrom	O34.30	Betr Mutter, b vagSono doku Zervix < 10mm o Trichterbild
F84.8	Sonstige tief greifende Entwicklungsstörungen	O34.31	Betreuung der Mutter bei Fruchtblasenprolaps
F84.9	Tief greifende Entwicklungsstörung, nicht näher bezeichnet	O34.38	Betreuung der Mutter bei sonstiger Zervixinsuffizienz
G35.0	Erstmanifestation einer multiplen Sklerose	O34.39	Betreuung der Mutter bei Zervixinsuff, nnbez
G35.10	MS m schubförm Verl: OA akute Exazerbation od Progress	O36.5	Betreuung Mutter wg fetaler Wachstumsretardierung
G35.11	MS m schubförm Verl: MA akute Exazerbation od Progress	O40	Polyhydramnion
G35.20	MS m prim chron Verl: OA akute Exazerbation od Progress	O41.0	Oligohydramnion
G35.21	MS m prim chron Verl: MA akute Exazerbation od Progress	O42.11	Vorzeit Blasensprung, Wehenbeginn nach 1 bis 7 Tagen
G35.30	MS m sek chron Verl: OA akute Exazerbation od Progress	O42.12	Vorzeit Blasensprung, Wehenbeginn nach > 7 Tagen
G35.31	MS m sek chron Verl: MA akute Exazerbation od Progress	O44.00	Tiefer Sitz der Plazenta ohne (aktuelle) Blutung
G35.9	Multiple Sklerose, nicht näher bezeichnet	O44.01	Placenta praevia ohne (aktuelle) Blutung
G40.00	Pseudo-Lennox-Syndrom	O44.10	Tiefer Sitz der Plazenta mit aktueller Blutung
G40.01	CSWS	O44.11	Placenta praevia mit aktueller Blutung
G40.02	Benign psychomotor Epilep [terror fits]	O45.0	Vorzeitige Plazentalösung b Gerinnungsstörung
G40.08	So lokbez (fok) (part) idiop Epil/epil Synd m fok beg Anf	O46.0	Präpartale Blutung b Gerinnungsstörung
G40.09	Lokbez (fok) (part) idiop Epilep/epil Synd m fok beg Anf, nnbez	O60.1	Vorzeitige spontane Wehen mit vorzeitig Entbindung
G40.1	Lokbez (fok) (part) idiop Epilep/epil Synd m einf fok Anf	O60.2	Vorzeitige Wehen mit termingerechter Entbindung
G40.2	Lokbez (fok) (part) idiop Epil/epil Synd m komplex fok Anf	O60.3	Vorzeitige Entbindung ohne spontane Wehen
G40.3	Generalisierte idiopath Epilepsie u epilept Synd	O61.0	Mißlungene medikamentöse Geburtseinleitung
G40.4	Sonst generalisierte Epilepsie u epileptische Synd	O62.0	Primäre Wehenschwäche
G40.5	Spezielle epileptische Syndrome	O67.0	Intrapartale Blutung b Gerinnungsstörung
G40.6	Grand-mal-Anfälle, nnbez (m/oh Petit mal)	O67.8	Sonstige intrapartale Blutung
G40.7	Petit-mal-Anfälle, nnbez, oh Grand-mal-Anfälle	O67.9	Intrapartale Blutung, nnbez
G40.8	Sonstige Epilepsien	O70.2	Dammriß 3. Grad unter Geburt
G40.9	Epilepsie, nnbez	O70.3	Dammriß 4. Grad unter Geburt
G41.0	Grand-mal-Status	O71.6	Schädigung v Beckengelenken/-bändern unter Geburt
G41.1	Petit-mal-Status	O72.1	Sonst unmittelbar postpartal auftretende Blutung
G41.2	Status epilepticus m komplexfokalen Anfällen	O74.0	Aspirationspneumonie d Anästh währ Wehen/Entbind
G41.8	Sonstiger Status epilepticus	O74.1	So pulmonale Komplik b Anästh währ Wehen/Entbindung
G41.9	Status epilepticus, nnbez	O74.2	Kardiale Komplik b Anästh während Wehen/Entbindung
O10.2	Vorh besteh hypert Nieren-KH Schw/Geb/WoBett kompliz	O74.3	Komplik ZNS b Anästh während Wehen/Entbindung
O11	Vorbst chr Hypert aufgefropf Präekl Schw/Geb/WoB kompliz	O74.4	Tox Reaktion auf Lokalanästh währ Wehen/Entbindung
O12.1	Schwangerschaftsproteinurie	O74.5	Kopfschmerz Spinal/Periduralanästh währ Wehen/Entb
O12.2	Schwangerschaftsödeme m Proteinurie	O74.6	So Komplik b Spinal/Periduralanästh währ Wehen/Entb
O13	Gestationshypertonie [schwäng-induz Hypertonie]	O74.7	Mißlingen/Schwierigkeiten b Intub währ Wehen/Entbind
O14.0	Leichte bis mäßige Präeklampsie	O74.8	Sonst Komplik b Anästhesie währ Wehen/Entbindung
O14.1	Schwere Präeklampsie	O74.9	Komplik b Anästhesie währ Wehen/Entbindung, nnbez
O14.2	HELLP-Syndrom	O75.1	Schock während/nach Wehentätigkeit u Entbindung
O14.9	Präeklampsie, nnbez	O75.4	Sonst Komplik b geburtshilf Operationen u Maßnahmen
O15.0	Eklampsie während Schwangerschaft	O75.6	Protrahierte Geburt nach spontanem/nnbez Blasensprung
O15.1	Eklampsie unter Geburt	O85	Puerperalfieber
O15.9	Eklampsie, zeitlicher Bezug nicht angegeben	O86.0	Infektion Wunde nach operat geburtshilflichem Eingriff
O21.2	Späterbrechen während Schwangerschaft	O89.0	Pulmonale Komplik b Anästhesie im Wochenbett
O21.8	Sonst Erbrechen, das Schwangerschaft kompliziert	O90.0	Dehiszenz Schnittentbindungswunde
O21.9	Erbrechen während Schwangerschaft, nnbez	O90.1	Dehiszenz geburtshilfliche Dammwunde
O22.3	Tiefe Venenthrombose in Schwangerschaft	O90.3	Kardiomyopathie im Wochenbett
O22.5	Hirnvenenthrombose in Schwangerschaft	Z21	Asympt HIV-Inf [Human Immundefizienz-Virus-Inf]
O22.8	Sonst Venen-KH als Komplikation in Schwangerschaft	Z37.2	Zwillinge, beide lebendgeboren
O24.0	DM in Schwang, vorher besteh DM, Typ-1	Z37.3	Zwillinge, ein Zwilling lebend-, der and totgeboren
O24.1	DM in Schwang, vorher besteh DM, Typ-2	Z37.4	Zwillinge, beide totgeboren
O24.2	DM in Schwang, vorher besteh DM d Fehl-/Mangelernähr	Z37.5	Andere Mehrlinge, alle lebendgeboren
O24.3	DM in Schwang, vorher besteh DM, nnbez	Z37.6	Andere Mehrlinge, einige lebendgeboren
O24.4	DM, während Schwangerschaft auftretend	Z37.7	Andere Mehrlinge, alle totgeboren

Diagnose O01-9

B20	Infekt/paras KH infolge HIV-KH [Hum Immdef-Vir-KH]	B23.8	Sonstige nbez Krankheitszustände infolge HIV-KH
B21	BNB infolge HIV-KH [Hum Immundefiz-Virus-KH]	B24	Nnbez HIV-KH [Humane Immundefizienz-Virus-KH]
B22	Sonst nbez KH infolge HIV-KH [Hum Immdef-Vir-KH]	O09.4	Schwangerschaftsdauer, 26 bis 33 vollendete Wochen
B23.0	Akutes HIV-Infektionssyndrom		

Diagnose O01-10

B20	Infekt/paras KH infolge HIV-KH [Hum Immdef-Vir-KH]	O09.0	Schwangerschaftsdauer, weniger als 5 vollendete Wochen
B21	BNB infolge HIV-KH [Hum Immundefiz-Virus-KH]	O09.1	Schwangerschaftsdauer, 5 bis 13 vollendete Wochen
B22	Sonst nbez KH infolge HIV-KH [Hum Immdef-Vir-KH]	O09.2	Schwangerschaftsdauer, 14 bis 19 vollendete Wochen
B23.0	Akutes HIV-Infektionssyndrom	O09.3	Schwangerschaftsdauer, 20 bis 25 vollendete Wochen
B23.8	Sonstige nbez Krankheitszustände infolge HIV-KH	O09.4	Schwangerschaftsdauer, 26 bis 33 vollendete Wochen
B24	Nnbez HIV-KH [Humane Immundefizienz-Virus-KH]		

Prozedur O01-11

74.0x.00↔	Klassische Sectio caesarea, n.n.bez.	74.4x.10↔	Sectio caesarea eines anderen näher bezeichneten Typs, primär
74.0x.10↔	Klassische Sectio caesarea, primär	74.4x.20↔	Sectio caesarea eines anderen näher bezeichneten Typs, sekundär
74.0x.20↔	Klassische Sectio caesarea, sekundär	74.4x.99↔	Sectio caesarea eines anderen näher bezeichneten Typs, sonstige
74.0x.99↔	Klassische Sectio caesarea, sonstige	74.99.00↔	Sonstige nicht näher bezeichnete Typen der Sectio caesarea, n.n.bez.
74.1x.00↔	Tiefe zervikale Sectio caesarea, n.n.bez.	74.99.10↔	Sonstige nicht näher bezeichnete Typen der Sectio caesarea, primär
74.1x.10↔	Tiefe zervikale Sectio caesarea, primär	74.99.20↔	Sonstige nicht näher bezeichnete Typen der Sectio caesarea, sekundär
74.1x.20↔	Tiefe zervikale Sectio caesarea, sekundär	74.99.99↔	Sonstige nicht näher bezeichnete Typen der Sectio caesarea, sonstige
74.1x.99↔	Tiefe zervikale Sectio caesarea, sonstige		
74.2x.00↔	Extraperitoneale Sectio caesarea, n.n.bez.		
74.2x.10↔	Extraperitoneale Sectio caesarea, primär		
74.2x.20↔	Extraperitoneale Sectio caesarea, sekundär		
74.2x.99↔	Extraperitoneale Sectio caesarea, sonstige		
74.4x.00↔	Sectio caesarea eines anderen näher bezeichneten Typs, n.n.bez.		

Prozedur O01-12

73.7x.13‡↔	Stationäre Behandlung vor Entbindung im gleichen Aufenthalt, mindestens 14 bis höchstens 27 Tage	75.c8.99↔	Ultraschallgesteuerte Eingriffe am fetalen Herz, sonstige
73.7x.14‡↔	Stationäre Behandlung vor Entbindung im gleichen Aufenthalt, mindestens 28 bis höchstens 55 Tage	75.c9↔	Ultraschallgesteuerte invasive fetale Therapien, sonstige
73.7x.15‡↔	Stationäre Behandlung vor Entbindung im gleichen Aufenthalt, 56 Tage und mehr	75.d0↔	Fetoskopische invasive fetalen Therapien, n.n.bez.
75.c1.11‡↔	Ultraschallgesteuerte Nabelschnur-Transfusion	75.d1↔	Fetoskopische Destruktion und Exzision von fetalem Gewebe
75.c1.12‡↔	Ultraschallgesteuerte fetale intraperitoneale Transfusion	75.d2↔	Fetoskopische Einlage und Entfernen eines Trachea-Ballons
75.c2↔	Ultraschallgesteuerte Shunteinlage beim Fetus	75.d9↔	Fetoskopische invasive fetalen Therapien, sonstige
75.c3↔	Ultraschallgesteuerte Destruktion von fetalem Gewebe	75.e0↔	Offen chirurgische fetale Eingriffe, n.n.bez.
75.c4↔	Ultraschallgesteuerte Embolisation zur fetalen Therapie	75.e1↔	Chirurgischer Eingriff am offenen Uterus zur Exzision von Gewebe am Fetus
75.c8.00↔	Ultraschallgesteuerte Eingriffe am fetalen Herz, n.n.bez.	75.e2↔	Chirurgischer Eingriff am offenen Uterus zur plastischen Rekonstruktion am Fetus
75.c8.11↔	Ultraschallgesteuerte Ballonkathetersprengung von Herzklappen	75.e9↔	Offen chirurgische fetale Eingriffe, sonstige

Prozedur O01-13

55.4↔	Partielle Nephrektomie	68.41↔	Totale Hysterektomie, laparoskopisch
55.51.00↔	Nephroureterektomie, n.n.bez.	68.42↔	Totale Hysterektomie, offen chirurgisch
55.51.01↔	Nephroureterektomie, ausser zur Transplantation	68.43↔	Totale Hysterektomie, vaginal
55.51.99↔	Nephroureterektomie, sonstige	68.44↔	Totale Hysterektomie, vaginal-laparoskopisch assistiert [LAVH]
55.54↔	Beidseitige Nephrektomie	68.49↔	Totale Hysterektomie, sonstige
68.30↔	Subtotale Hysterektomie, n.n.bez.	68.61↔	Radikale Hysterektomie, laparoskopisch
68.31↔	Subtotale Hysterektomie, laparoskopisch	68.62↔	Radikale Hysterektomie, offen chirurgisch
68.32↔	Subtotale Hysterektomie, offen chirurgisch	68.63↔	Radikale Hysterektomie, vaginal
68.39↔	Subtotale Hysterektomie, sonstige	68.64↔	Radikale Hysterektomie, vaginal-laparoskopisch assistiert [LARVH]
68.40↔	Totale Hysterektomie, n.n.bez.		

Prozedur O01-14

74.0x.20↔	Klassische Sectio caesarea, sekundär	74.4x.20↔	Sectio caesarea eines anderen näher bezeichneten Typs, sekundär
74.1x.20↔	Tiefe zervikale Sectio caesarea, sekundär		
74.2x.20↔	Extraperitoneale Sectio caesarea, sekundär		

ADRG 002**Vaginale Entbindung mit komplizierender OR-Prozedur**

(Hauptdiagnose in Tabelle O02-1 oder Nebendiagnose in Tabelle O02-2) und mindestens eine Prozedur in Tabelle O02-3

DRG 002A**Vaginale Entbindung mit komplizierender OR-Prozedur, mit intrauteriner Therapie oder Intensivmedizinische Komplexbehandlung > 119 Aufwandspunkte oder komplizierende oder komplexe Prozedur**

Mindestens eine Prozedur in Tabelle O02-4 oder Komplizierende Prozeduren oder Komplexe OR-Prozeduren

DRG 002B**Vaginale Entbindung mit komplizierender OR-Prozedur**14
002**Hauptdiagnose O02-1**

O15.1	Eklampsie unter Geburt	O69.0	Komplik b Wehen u Entbindung d Nabelschnurvorfal
O60.1	Vorzeitige spontane Wehen mit vorzeitig Entbindung	O69.1	Komplik Weh/Entb NabSchnUmschl Hals Kompr NabSchn
O60.2	Vorzeitige Wehen mit termingerechter Entbindung	O69.2	Komplik b Weh/Entb du so Nabelschnurversch, m Kompress
O60.3	Vorzeitige Entbindung ohne spontane Wehen	O69.3	Komplik b Wehen u Entbindung d zu kurze Nabelschnur
O61.1	Mißlungene instrumentelle Geburtseinleitung	O69.4	Komplik b Wehen u Entbindung d Vasa praevia
O62.1	Sekundäre Wehenschwäche	O69.5	Komplik b Wehen u Entbind d Gefäßverletz Nabelschnur
O62.3	Überstürzte Geburt	O69.8	Komplik b Wehen u Entbind d so Nabelschnurkomplik
O63.0	Protrahiert verlaufende Eröffnungsperiode (b Geburt)	O69.9	Komplik b Wehen/Entb d Nabelschnurkomplik, nnbez
O63.1	Protrahiert verlaufende Austreibungsperiode (b Geburt)	O70.0	Dammriß 1. Grad unter Geburt
O63.2	Protrahierte Geburt zweiter Zwillings, Drilling usw	O70.1	Dammriß 2. Grad unter Geburt
O63.9	Protrahierte Geburt, nnbez	O70.2	Dammriß 3. Grad unter Geburt
O64.0	Geburtshindernis d unvollständ Drehung kindlicher Kopf	O70.3	Dammriß 4. Grad unter Geburt
O64.1	Geburtshindernis d Beckenendlage	O70.9	Dammriß unter Geburt, nnbez
O64.2	Geburtshindernis d Gesichtslage	O71.1	Uterusruptur während Geburt
O64.3	Geburtshindernis d Stimlage	O71.3	Zervixriß unter Geburt
O64.4	Geburtshindernis d Querlage	O71.4	Hoher Scheidenriß unter der Geburt
O64.5	Geburtshindernis d komb Einstellungsanomalien	O71.5	Sonst Verletzung von Beckenorganen unter Geburt
O64.8	GebHindernis d so Lage-/Halt-/Einstellungsanomalie	O71.6	Schädigung v Beckengelenken/-bändern unter Geburt
O64.9	GebHindernis d Lage-/Halt-/Einstellungsanomalie, nnbez	O71.7	Beckenhämatom unter Geburt
O65.0	Geburtshindernis d Beckendefornität	O71.8	Sonstige nbez Verletzungen unter Geburt
O65.1	Geburtshindernis d allgemein verengtes Becken	O71.9	Verletzung unter Geburt, nnbez
O65.2	Geburtshindernis d Beckeneingangsverengung	O72.0	Blutung in Nachgeburtsperiode
O65.3	GebHindernis d Verengung Beckenausgang/Beckenmitte	O72.1	Sonst unmittelbar postpartal auftretende Blutung
O65.4	GebHindernis d Mißverhältnis Fetus u Becken, nnbez	O74.0	Aspirationspneumonie d Anästh währ Wehen/Entbind
O65.5	Geburtshindernis d Anomalie mütterl Beckenorgane	O74.1	So pulmonale Komplik b Anästh währ Wehen/Entbindung
O65.8	Geburtshindernis d sonst Anomalien mütterl Becken	O74.2	Kardiale Komplik b Anästh während Wehen/Entbindung
O65.9	Geburtshindernis d Anomalie mütterl Becken, nnbez	O74.3	Komplik ZNS b Anästh während Wehen/Entbindung
O66.0	Geburtshindernis d Schulterdystokie	O74.4	Tox Reaktion auf Lokalanästh währ Wehen/Entbindung
O66.1	Geburtshindernis d verhakte Zwillinge	O74.5	Kopfschmerz Spinal/Periduralanästh währ Wehen/Entb
O66.2	Geburtshindernis d ungewöhnlich großen Feten	O74.6	So Komplik b Spinal/Periduralanästh währ Wehen/Entb
O66.3	Geburtshindernis d sonst Anomalien Fetus	O74.7	Mißlingen/Schwierigkeiten b Intub währ Wehen/Entbind
O66.4	Mißlungener Versuch Geburtsbeendigung, nnbez	O74.8	Sonst Komplik b Anästhesie währ Wehen/Entbindung
O66.5	Mißlungener Versuch Vakuum-/Zangenextraktion, nnbez	O74.9	Komplik b Anästhesie währ Wehen/Entbindung, nnbez
O66.8	Sonstiges nbez Geburtshindernis	O75.0	Mütterl Gefahrenzustand während Wehen/Entbindung
O66.9	Geburtshindernis, nnbez	O75.1	Schock während/nach Wehentätigkeit u Entbindung
O67.0	Intrapartale Blutung b Gerinnungsstörung	O75.2	Fieber unter Geburt, aonkl
O67.8	Sonstige intrapartale Blutung	O75.3	Sonstige Infektion unter Geburt
O67.9	Intrapartale Blutung, nnbez	O75.5	Protrahierte Geburt nach Blasensprung
O68.0	Komplik b Wehen/Entb d abnorm fetale Herzfrequenz	O75.6	Protrahierte Geburt nach spontanem/nnbez Blasensprung
O68.1	Komplik b Wehen/Entb d Mekonium im Fruchtwasser	O75.7	Vaginale Entbindung nach vorangegang Schnittentbind
O68.2	Komplik Wehen/Entb d abn fet Herzfreq/Mek im Fruchtw	O75.9	Komplik b Wehentätigkeit u Entbindung, nnbez
O68.3	Komplik Wehen/Entb d fet Distreß, biochem nachgew	O80	Spontangeburt Einling
O68.8	Komplik Wehen/Entb d fet Distreß, and UntMeth nachgew	O81	Geburt Einling d Zangen- od Vakuumextraktion

Nebendiagnose O02-2

Z37.0	Lebendgeborener Einling	Z37.5	Andere Mehrlinge, alle lebendgeboren
Z37.1	Totgeborener Einling	Z37.6	Andere Mehrlinge, einige lebendgeboren
Z37.2	Zwillinge, beide lebendgeboren	Z37.7	Andere Mehrlinge, alle totgeboren
Z37.3	Zwillinge, ein Zwilling lebend-, der and totgeboren	Z37.9	Resultat Entbindung, nnbez
Z37.4	Zwillinge, beide totgeboren		

Prozedur O02-3

00.63↔	Perkutanes Einsetzen von Stent(s) an A. carotis	39.50.11↔	Angioplastik oder Atherektomie an sonstigem(n) Nicht-Herzkranzgefäss(en) mit einfacher Ballon
00.64↔	Perkutanes Einsetzen von Stent(s) an sonstigen präzerebralen (extrakraniellen) Arterien	39.50.12↔	Angioplastik oder Atherektomie an sonstigem(n) Nicht-Herzkranzgefäss(en) mit cutting Ballon
00.65.00↔	Perkutanes Einsetzen von sonstigem(n) intrakraniellen vaskulären Stent(s), n.n.bez.	39.50.13↔	Angioplastik oder Atherektomie an sonstigem(n) Nicht-Herzkranzgefäss(en) mit Kryoplastie-Ballon
00.65.11↔	Perkutanes transluminale Einsetzen von intrakraniellen vaskulären Mikrostent(s)	39.50.14↔	Angioplastik oder Atherektomie an sonstigem(n) Nicht-Herzkranzgefäss(en) mit Drug eluting Ballon
00.65.99↔	Perkutanes Einsetzen von sonstigem(n) intrakraniellen vaskulären Stent(s), sonstige	39.50.19↔	Angioplastik oder Atherektomie an sonstigem(n) Nicht-Herzkranzgefäss(en) mit sonstiger Ballon
00.67.00↔	Perkutanes Einsetzen von zentralen Gefässstent(s), n.n.bez.	39.50.20↔	Angioplastik Blade- Laserangioplastie an sonstigem(n) Nicht-Herzkranzgefäss(en)
00.67.10↔	Perkutanes Einsetzen von Gefässstent(s) in die V. cava	39.50.21↔	Angioplastik Thrombektomie an sonstigem(n) Nicht-Herzkranzgefäss(en)
00.67.20↔	Perkutanes Einsetzen von Gefässstent(s) in die V. porta	39.50.99↔	Angioplastik oder Atherektomie an sonstigem(n) Nicht-Herzkranzgefäss(en), sonstige
00.67.99↔	Perkutanes Einsetzen von zentralen Gefässstent(s), sonstige	39.52.99↔	Sonstige Korrektur eines Aneurysmas, sonstige
34.03↔	Wiedereröffnung einer Thorakotomie	39.71.00↔	Endovaskuläre Implantation eines Grafts in Aorta abdominalis, n.n.bez.
38.65.00↔	Sonstige Exzision von thorakalen Gefässen, n.n.bez.	39.71.10↔	Endovaskuläre Implantation eines Grafts in Aorta abdominalis, aortoliakal, ohne Fenestrierung oder Seitenarm
38.65.10↔	Sonstige Exzision von thorakalen Arterien	39.71.11↔	Endovaskuläre Implantation eines Grafts in Aorta abdominalis, aortoliakal, mit Fenestrierung oder Seitenarm
38.65.20↔	Sonstige Exzision von thorakalen Venen, n.n.bez.	39.71.12↔	Endovaskuläre Implantation eines Grafts in Aorta abdominalis, Bifurkationsprothese, aortobiliakal, ohne Fenestrierung oder Seitenarm
38.65.21↔	Sonstige Exzision der V. cava superior	39.71.13↔	Endovaskuläre Implantation eines Grafts in Aorta abdominalis, Bifurkationsprothese, aortobiliakal, mit Fenestrierung oder Seitenarm
38.65.22↔	Sonstige Exzision von sonstigen tiefen thorakalen Venen	39.71.14↔	Endovaskuläre Implantation eines Grafts in Aorta abdominalis, Rohrprothese, aortal, ohne Fenestrierung oder Seitenarm
38.65.29↔	Sonstige Exzision von thorakalen Venen, sonstige	39.71.15↔	Endovaskuläre Implantation eines Grafts in Aorta abdominalis, Rohrprothese, aortal, mit Fenestrierung oder Seitenarm
38.65.99↔	Sonstige Exzision von thorakalen Gefässen, sonstige	39.71.99↔	Endovaskuläre Implantation eines Grafts in Aorta abdominalis, sonstige
38.67.00↔	Sonstige Exzision von abdominalen Venen, n.n.bez.	39.72.00↔	Endovaskuläre plastische Rekonstruktion oder Okklusion von Gefässen am Kopf und Hals, n.n.bez.
38.67.10↔	Sonstige Exzision von tiefen abdominalen Venen, n.n.bez.	39.72.10↔	Selektive Embolisation von intrakraniellen Gefässen, n.n.bez.
38.67.11↔	Sonstige Exzision der V. cava inferior	39.72.11↔	Selektive Embolisation von intrakraniellen Gefässen mit Partikeln oder Metallspiralen
38.67.12↔	Sonstige Exzision der V. iliaca	39.72.12↔	Selektive Embolisation von intrakraniellen Gefässen mit embolisierenden Flüssigkeiten, ablösbaren Ballons oder Schirmen
38.67.19↔	Sonstige Exzision von tiefen abdominalen Venen, sonstige	39.72.13↔	Selektive Embolisation von intrakraniellen Gefässen durch Stents als Flow-Diverter
38.67.99↔	Sonstige Exzision von abdominalen Venen, sonstige	39.72.14↔	Selektive Embolisation von intrakraniellen Gefässen mit adhäsivem Embolisat
38.7x.10↔	Unterbrechung der Vena cava, offen chirurgisch, n.n.bez.	39.72.19↔	Selektive Embolisation von intrakraniellen Gefässen, sonstige
38.7x.11↔	Einsetzen eines Antimobilie-Schirmes in die Vena cava, offen chirurgisch	39.72.20↔	Selektive Embolisation von extrakraniellen Gefässen des Kopfes und des Halses, n.n.bez.
38.7x.12↔	Entfernung eines Antimobilie-Schirmes in der Vena cava, offen chirurgisch	39.72.21↔	Selektive Embolisation von extrakraniellen Gefässen des Kopfes und des Halses mit Partikeln oder Metallspiralen
38.7x.13↔	Ligatur oder Plikatur der Vena cava, offen chirurgisch	39.72.22↔	Selektive Embolisation von extrakraniellen Gefässen des Kopfes und des Halses mit embolisierenden Flüssigkeiten, ablösbaren Ballons oder Schirmen
38.7x.19↔	Unterbrechung der Vena cava, offen chirurgisch, sonstige	39.72.24↔	Selektive Embolisation von extrakraniellen Gefässen des Kopfes und des Halses mit adhäsivem Embolisat
38.85.00↔	Sonstiger chirurgischer Verschluss von anderen thorakalen Gefässen, n.n.bez.	39.72.29↔	Selektive Embolisation von extrakraniellen Gefässen des Kopfes und des Halses, sonstige
38.85.10↔	Sonstiger chirurgischer Verschluss von anderen thorakalen Arterien, n.n.bez.	39.72.30↔	Perkutan-transluminale Embolisation einer Gefässmissbildung durch Mikrokatheter, n.n.bez.
38.85.11↔	Sonstiger chirurgischer Verschluss der A. subclavia	39.72.31↔	Perkutan-transluminale Embolisation einer Gefässmissbildung durch Mikrokatheter, Verwendung von einem Mikrokatheter
38.85.12↔	Sonstiger chirurgischer Verschluss der A. pulmonalis	39.72.32↔	Perkutan-transluminale Embolisation einer Gefässmissbildung durch Mikrokatheter, Verwendung von zwei Mikrokathetern
38.85.13↔	Sonstiger chirurgischer Verschluss des Truncus brachiocephalicus	39.72.33↔	Perkutan-transluminale Embolisation einer Gefässmissbildung durch Mikrokatheter, Verwendung von drei Mikrokathetern
38.85.19↔	Sonstiger chirurgischer Verschluss von anderen thorakalen Arterien, sonstige	39.72.34↔	Perkutan-transluminale Embolisation einer Gefässmissbildung durch Mikrokatheter, Verwendung von vier Mikrokathetern
38.85.20↔	Sonstiger chirurgischer Verschluss von thorakalen Venen, n.n.bez.	39.72.35↔	Perkutan-transluminale Embolisation einer Gefässmissbildung durch Mikrokatheter, Verwendung von fünf Mikrokathetern
38.85.21↔	Sonstiger chirurgischer Verschluss der V. cava superior		
38.85.22↔	Sonstiger chirurgischer Verschluss der V. pulmonalis		
38.85.23↔	Sonstiger chirurgischer Verschluss der V. subclavia		
38.85.28↔	Sonstiger chirurgischer Verschluss von sonstigen tiefen thorakalen Venen		
38.85.29↔	Sonstiger chirurgischer Verschluss von thorakalen Venen, sonstige		
38.85.99↔	Sonstiger chirurgischer Verschluss von anderen thorakalen Gefässen, sonstige		
38.87.00↔	Sonstiger chirurgischer Verschluss von abdominalen Venen, n.n.bez.		
38.87.10↔	Sonstiger chirurgischer Verschluss von tiefen abdominalen Venen, n.n.bez.		
38.87.11↔	Sonstiger chirurgischer Verschluss der V. cava inferior		
38.87.12↔	Sonstiger chirurgischer Verschluss der V. iliaca communis und V. iliaca interna		
38.87.19↔	Sonstiger chirurgischer Verschluss von tiefen abdominalen Venen, sonstige		
38.87.99↔	Sonstiger chirurgischer Verschluss von abdominalen Venen, sonstige		
39.50.00↔	Angioplastik oder Atherektomie an sonstigem(n) Nicht-Herzkranzgefäss(en), n.n.bez.		
39.50.10↔	Angioplastik oder Atherektomie an sonstigem(n) Nicht-Herzkranzgefäss(en) mit Ballon, n.n.bez.		

39.72.36↔	Perkutan-transluminale Embolisation einer Gefäßmissbildung durch Mikrokatheter, Verwendung von 6 und mehr Mikrokathetern	39.79.36↔	Selektive Embolisation mit embolisierenden Flüssigkeiten von abdominalen Gefässen
39.72.99↔	Endovaskuläre plastische Rekonstruktion oder Okklusion von Gefässen am Kopf und Hals, sonstige	39.79.37↔	Selektive Embolisation mit embolisierenden Flüssigkeiten von Gefässen der unteren Extremitäten
39.73.00↔	Endovaskuläre Implantation eines Grafts an der thorakalen Aorta, n.n.bez.	39.79.38↔	Selektive Embolisation mit embolisierenden Flüssigkeiten von spinalen Gefässen
39.73.10↔	Endovaskuläre Implantation eines Grafts in die Aorta thoracica, ohne Fenestrierung oder Seitenarm	39.79.39↔	Selektive Embolisation mit embolisierenden Flüssigkeiten von sonstigen Gefässen, sonstige
39.73.11↔	Endovaskuläre Implantation eines Grafts in die Aorta thoracica, mit Fenestrierung oder Seitenarm	39.79.40↔	Selektive Embolisation mit ablösbaren Ballons von sonstigen Gefässen, n.n.bez.
39.73.20↔	Endovaskuläre Implantation eines Grafts in die Aorta thoracoabdominalis	39.79.41↔	Selektive Embolisation mit ablösbaren Ballons von Gefässen der oberen Extremitäten
39.73.99↔	Endovaskuläre Implantation eines Grafts an der thorakalen Aorta, sonstige	39.79.42↔	Selektive Embolisation mit ablösbaren Ballons der Aorta
39.75.01↔	Perkutan-transluminale Gefässintervention, sonstige Gefässe, Fremdkörperentfernung mit Bergekatheter, Körbchenkatheter, etc.	39.79.44↔	Selektive Embolisation mit ablösbaren Ballons von thorakalen Gefässen
39.75.10↔	Perkutan-transluminale Gefässintervention, sonstige Gefässe, Kathetersysteme zu Rekanalisation von Totalverschlüssen	39.79.45↔	Selektive Embolisation mit ablösbaren Ballons von viszeralen Gefässen
39.75.11↔	Perkutan-transluminale Gefässintervention, sonstige Gefässe, Rotationsthorabektomie	39.79.46↔	Selektive Embolisation mit ablösbaren Ballons von abdominalen Gefässen
39.75.12↔	Perkutan-transluminale Gefässintervention, sonstige Gefässe, Laserangioplastie	39.79.47↔	Selektive Embolisation mit ablösbaren Ballons von spinalen Gefässen
39.75.13↔	Perkutan-transluminale Gefässintervention, sonstige Gefässe, Anti-Embolie-System (periphere oder viscerale Gefässe)	39.79.48↔	Selektive Embolisation mit ablösbaren Ballons von Gefässen der unteren Extremitäten
39.75.14↔	Perkutan-transluminale Gefässintervention, sonstige Gefässe, Atherektomie	39.79.49↔	Selektive Embolisation mit ablösbaren Ballons von sonstigen Gefässen, sonstige
39.75.15↔	Perkutan-transluminale Gefässintervention, sonstige Gefässe, selektive Thrombolyse	39.79.50↔	Selektive Embolisation mit Schirmen von sonstigen Gefässen, n.n.bez.
39.75.16↔	Perkutan-transluminale Gefässintervention sonstige Gefässe, selektive Thrombolyse, ultraschallunterstützt	39.79.51↔	Selektive Embolisation mit Schirmen von Gefässen der oberen Extremitäten
39.75.30↔	Zerebrale Perfusionsaugmentation durch partielle endoaortale Ballonokklusion	39.79.52↔	Selektive Embolisation mit Schirmen der Aorta
39.76.50↔	Perkutane selektive Thrombolyse an extrakraniellen Gefässen des Kopfes und Halses	39.79.54↔	Selektive Embolisation mit Schirmen von thorakalen Gefässen
39.76.70↔	Perkutane endovaskuläre Fremdkörperentfernung aus extrakraniellen Gefässen des Kopfes und Halses	39.79.55↔	Selektive Embolisation mit Schirmen von viszeralen Gefässen
39.77.50↔	Perkutane selektive Thrombolyse von intrakraniell(em) Gefäss(en)	39.79.56↔	Selektive Embolisation mit Schirmen von abdominalen Gefässen
39.77.70↔	Perkutane endovaskuläre Fremdkörperentfernung aus intrakraniell(em) Gefäss(en)	39.79.57↔	Selektive Embolisation mit Schirmen von Gefässen der unteren Extremitäten
39.79.11↔	Endovaskuläre Implantation eines Grafts an Viszeralgefässen	39.79.58↔	Selektive Embolisation mit Schirmen von spinalen Gefässen
39.79.12↔	Endovaskuläre Implantation eines Grafts an Gefässen des Beckens	39.79.59↔	Selektive Embolisation mit Schirmen von sonstigen Gefässen, sonstige
39.79.13↔	Endovaskuläre Implantation eines Grafts an abdominalen Gefässen	39.79.60↔	Selektive Embolisation mit Partikeln von sonstigen Gefässen, n.n.bez.
39.79.19↔	Endovaskuläre Implantation eines Grafts an sonstigen Gefässen, sonstige	39.79.61↔	Selektive Embolisation mit Partikeln von Gefässen der oberen Extremitäten
39.79.20↔	Coil-Embolisation oder -Verschluss von sonstigen Gefässen, n.n.bez.	39.79.62↔	Selektive Embolisation mit Partikeln der Aorta
39.79.21↔	Coil-Embolisation oder -Verschluss von Gefässen der oberen Extremitäten	39.79.64↔	Selektive Embolisation mit Partikeln von thorakalen Gefässen
39.79.22↔	Coil-Embolisation oder -Verschluss der Aorta	39.79.65↔	Selektive Embolisation mit Partikeln von viszeralen Gefässen
39.79.24↔	Coil-Embolisation oder -Verschluss von thorakalen Gefässen	39.79.66↔	Selektive Embolisation mit Partikeln von abdominalen Gefässen
39.79.25↔	Coil-Embolisation oder -Verschluss von viszeralen Gefässen	39.79.67↔	Selektive Embolisation mit Partikeln von Gefässen der unteren Extremitäten
39.79.26↔	Coil-Embolisation oder -Verschluss von abdominalen Gefässen	39.79.68↔	Selektive Embolisation mit Partikeln von spinalen Gefässen
39.79.27↔	Coil-Embolisation oder -Verschluss von Gefässen der unteren Extremitäten	39.79.69↔	Selektive Embolisation mit Partikeln von sonstigen Gefässen, sonstige
39.79.28↔	Coil-Embolisation oder -Verschluss von spinalen Gefässen	39.79.70↔	Kathetertechnischer Verschluss von Arterien mittels Laser, sonstigen Gefässen, n.n.bez.
39.79.29↔	Coil-Embolisation oder -Verschluss von sonstigen Gefässen, sonstige	39.79.71↔	Kathetertechnischer Verschluss mittels Laser, an Arterien der oberen Extremitäten
39.79.30↔	Selektive Embolisation mit embolisierenden Flüssigkeiten von sonstigen Gefässen, n.n.bez.	39.79.72↔	Kathetertechnischer Verschluss mittels Laser, an der Aorta
39.79.31↔	Selektive Embolisation mit embolisierenden Flüssigkeiten von Gefässen der oberen Extremitäten	39.79.74↔	Kathetertechnischer Verschluss mittels Laser, an thorakalen Gefässen
39.79.32↔	Selektive Embolisation mit embolisierenden Flüssigkeiten der Aorta	39.79.75↔	Kathetertechnischer Verschluss mittels Laser, an Gefässen der unteren Extremitäten
39.79.34↔	Selektive Embolisation mit embolisierenden Flüssigkeiten von thorakalen Gefässen	39.79.76↔	Kathetertechnischer Verschluss mittels Laser, an viszeralen Gefässen
39.79.35↔	Selektive Embolisation mit embolisierenden Flüssigkeiten von viszeralen Gefässen	39.79.77↔	Kathetertechnischer Verschluss mittels Laser, an abdominalen Gefässen
		39.79.79↔	Kathetertechnischer Verschluss von Arterien mittels Laser, sonstige Gefässe, sonstige
		39.79.80↔	Kathetertechnischer Verschluss von Arterien mittels Radiofrequenz, sonstige Gefässe, n.n.bez.
		39.79.81↔	Kathetertechnischer Verschluss mittels Radiofrequenz an Arterien der oberen Extremitäten
		39.79.82↔	Kathetertechnischer Verschluss mittels Radiofrequenz an der Aorta

39.79.84↔	Kathetertechnischer Verschluss mittels Radiofrequenz an thorakalen Gefässen	40.3x.14↔	Regionale Lymphadenektomie als selbständiger Eingriff, inguinal, offen chirurgisch
39.79.85↔	Kathetertechnischer Verschluss mittels Radiofrequenz an Gefässen der unteren Extremitäten	40.3x.15↔	Regionale Lymphadenektomie als selbständiger Eingriff, inguinale, laparoskopisch
39.79.86↔	Kathetertechnischer Verschluss mittels Radiofrequenz an viszeralen Gefässen	40.3x.16↔	Regionale Lymphadenektomie als selbständiger Eingriff, mediastinal und peribronchial
39.79.87↔	Kathetertechnischer Verschluss mittels Radiofrequenz an abdominalen Gefässen	40.3x.19↔	Regionale Lymphadenektomie als selbständiger Eingriff, sonstige
39.79.89↔	Kathetertechnischer Verschluss mittels Radiofrequenz an sonstigen Gefässen, sonstige	40.3x.21↔	Regionale Lymphadenektomie im Rahmen eines anderen Eingriffs, zervikal
39.90.00↔	Einsetzen von peripheren Gefässstent(s) ohne Medikamenten-Freisetzung, n.n.bez.	40.3x.22↔	Regionale Lymphadenektomie im Rahmen eines anderen Eingriffs, axillär
39.90.10↔	Einsetzen von Gefässstent(s) in nicht-kardiale Gefässe, bare Stents	40.3x.23↔	Regionale Lymphadenektomie im Rahmen eines anderen Eingriffs, paraaortal, pelvin oder iliakal
39.90.11↔	Einsetzen von Gefässstent(s) in nicht-kardiale Gefässe, bioresorbierbare Stents	40.3x.24↔	Regionale Lymphadenektomie im Rahmen eines anderen Eingriffs, obturatorisch
39.90.12↔	Einsetzen von Gefässstent(s) in nicht-kardiale Gefässe, grosslumige Stents n.n.bez.	40.3x.25↔	Regionale Lymphadenektomie im Rahmen eines anderen Eingriffs, inguinale
39.90.13↔	Einsetzen von Gefässstent(s) in nicht-kardiale Gefässe, grosslumige Stents ungecovered	40.3x.26↔	Regionale Lymphadenektomie im Rahmen eines anderen Eingriffs, mediastinal und peribronchial
39.90.14↔	Einsetzen von Gefässstent(s) in nicht-kardiale Gefässe, Grosslumige Stents gecovered	40.3x.29↔	Regionale Lymphadenektomie im Rahmen eines anderen Eingriffs, sonstige
39.90.15↔	Einsetzen von Gefässstent(s) in nicht-kardiale Gefässe, gecovered Stents (Stentgrafts) in nicht-aneurysmatischen Gefässen	44.44↔	Katheterembolisation zur Blutstillung in Magen oder Duodenum
39.90.16↔	Einsetzen von Gefässstent(s) in nichtkardiale Gefässe, gecoverte Stent-Grafts mit bioaktiver Oberfläche	48.79↔	Sonstige Rekonstruktion am Rektum
39.90.17↔	Einsetzen von peripheren Gefässstent(s), Multilayerstents	48.82↔	Exzision von Perirektalgewebe
39.90.19↔	Einsetzen von Gefässstent(s) in nicht-kardiale Gefässe, sonstige Stents	48.93↔	Verschluss einer perirektalen Fistel
39.90.30↔	Einsetzen von überlangen Stent(s) (>10 cm) in nicht-kardiale Gefässe, n.n.bez.	49.02↔	Sonstige Inzision am Perianalgewebe
39.90.31↔	Einsetzen von überlangen bare Stent(s) (>10 cm) in nicht-kardiale Gefässe	49.03↔	Exzision von Marisken
39.90.32↔	Einsetzen von überlangen covered Stent(s) (>10 cm) in nicht-kardiale Gefässe	49.43↔	Kauterisierung von Hämorrhoiden
39.90.39↔	Einsetzen von überlangen Stent(s) (>10 cm) in nicht-kardiale Gefässe, sonstige	49.44↔	Destruktion von Hämorrhoiden durch Kryotherapie
39.90.99↔	Einsetzen von peripheren Gefässstent(s) ohne Medikamenten-Freisetzung, sonstige	49.45↔	Ligatur von Hämorrhoiden
40.24.00↔	Exzision eines inguinalen Lymphknotens, n.n.bez.	49.46.00↔	Exzision von Hämorrhoiden, n.n.bez.
40.24.10↔	Exzision eines inguinalen Lymphknotens, offen chirurgisch, ohne Markierung	49.46.10↔	Exzision von Hämorrhoiden, Stapler-Hämorrhoidopexie
40.24.11↔	Exzision eines inguinalen Lymphknotens, offen chirurgisch, mit Radionuklidmarkierung oder Farbstoffmarkierung (Sentinel-Lymphnodektomie)	49.46.11↔	Exzision von Hämorrhoiden, Ligatur einer A. haemorrhoidalis
40.24.20↔	Exzision eines inguinalen Lymphknotens, laparoskopisch	49.46.12↔	Exzision von Hämorrhoiden mit plastischer Rekonstruktion
40.24.99↔	Exzision eines inguinalen Lymphknotens, sonstige	49.46.99↔	Exzision von Hämorrhoiden, sonstige
40.29.10↔	Exzision eines mediastinalen Lymphknotens, n.n.bez.	49.6↔	Exzision am Anus
40.29.11↔	Exzision eines mediastinalen Lymphknotens, offen chirurgisch	49.77.11↔	Anoproktoplastik, offen chirurgisch
40.29.12↔	Exzision eines mediastinalen Lymphknotens, thorakoskopisch	49.77.12↔	Anoproktoplastik, perineal
40.29.19↔	Exzision eines mediastinalen Lymphknotens, sonstige	49.77.13↔	Anoproktoplastik, laparoskopisch
40.29.20↔	Exzision eines paraaortalen Lymphknotens	49.78.00↔	Rekonstruktion kongenitaler anorektaler Agensien und Analatresien, n.n.bez.
40.29.30↔	Exzision eines iliakalen Lymphknotens	49.78.09↔	Rekonstruktion kongenitaler anorektaler Agensien und Analatresien, sonstige
40.29.70↔	Exzision eines Lymphangioms oder Hygroma cysticum	49.78.11↔	Anteriore Anorektoplastik, offen chirurgisch und perineal
40.29.80↔	Exzision mehrerer abdominaler Lymphknotenstationen (mit Leberbiopsie), n.n.bez.	49.78.12↔	Posteriore sagittale Anorektoplastik [PSARP], offen chirurgisch und perineal
40.29.81↔	Exzision mehrerer abdominaler Lymphknotenstationen (mit Leberbiopsie), offen chirurgisch [Staging-Laparotomie]	49.78.13↔	Posteriore sagittale Anorektoplastik [PSARP] mit Fistelverschluss zum Urogenitaltrakt, offen chirurgisch und perineal
40.29.82↔	Exzision mehrerer abdominaler Lymphknotenstationen (mit Leberbiopsie), laparoskopisch [Staging-Laparoskopie]	49.78.14↔	Posteriore sagittale Anorektoplastik [PSARP] mit Korrektur einer Fehlbildung der Vagina, offen chirurgisch und perineal
40.29.89↔	Exzision mehrerer abdominaler Lymphknotenstationen (mit Leberbiopsie), sonstige	49.78.21↔	Abdominoperineale oder sakroabdominoperineale Durchzugsoperation bei kongenitalen anorektalen Agensien und Analatresien
40.29.99↔	Einfache Exzision einer anderen lymphatischen Struktur, sonstige	49.78.31↔	Plastische Rekonstruktion des Anus bei kongenitalen anorektalen Agensien und Analatresien, perineal
40.3x.10↔	Regionale Lymphadenektomie als selbständiger Eingriff, n.n.bez.	49.79↔	Rekonstruktion am Anus, sonstige
40.3x.11↔	Regionale Lymphadenektomie als selbständiger Eingriff, zervikal	50.14↔	Laparoskopische Leberbiopsie
40.3x.12↔	Regionale Lymphadenektomie als selbständiger Eingriff, axillär	54.11↔	Probelaparotomie
40.3x.13↔	Regionale Lymphadenektomie als selbständiger Eingriff, paraaortal, pelvin, obturatorisch oder iliakal	54.12.00↔	Relaparotomie, n.n.bez.
		54.12.10↔	Second-look-Laparotomie
		54.12.11↔	Laparotomie zur Stillung einer postoperativen Blutung
		54.12.99↔	Relaparotomie, sonstige
		54.13↔	Laparotomie mit Drainage
		54.19↔	Sonstige Laparotomie
		54.21.00↔	Laparoskopie, n.n.bez.
		54.21.10↔	Laparoskopie, Diagnostische Laparoskopie
		54.21.30↔	Laparoskopie, Laparoskopie mit Drainage
		54.21.99↔	Laparoskopie, sonstige
		54.23↔	Biopsie am Peritoneum
		55.4↔	Partielle Nephrektomie

55.51.00↔	Nephroureterektomie, n.n.bez.	66.b3↔	Exzision und Destruktion von Gewebe oder Läsion an der Tuba uterina, vaginal-laparoskopisch assistiert
55.51.01↔	Nephroureterektomie, ausser zur Transplantation	66.b4↔	Exzision und Destruktion von Gewebe oder Läsion an der Tuba uterina, laparoskopisch
55.51.99↔	Nephroureterektomie, sonstige	66.b9↔	Exzision und Destruktion einer Läsion einer Tuba uterina, sonstige
55.54↔	Beidseitige Nephrektomie	67.31↔	Marsupialisation einer Zervixzyste
57.81↔	Naht einer Harnblasenverletzung	67.32↔	Destruktion einer Läsion an der Zervix durch Kauterisation
57.88↔	Sonstige Anastomose an der Harnblase	67.33↔	Destruktion einer Läsion an der Zervix durch Kryochirurgie
57.89↔	Sonstige plastische Rekonstruktion an der Harnblase	67.34↔	Destruktion von Läsion oder Gewebe an der Zervix durch Elektrokoagulation
58.41↔	Naht einer Urethraverletzung	67.35↔	Destruktion von Läsion oder Gewebe an der Zervix durch Laserkoagulation
58.42↔	Verschluss einer Urethrostomie	67.39↔	Sonstige Exzision oder Destruktion von Läsion oder Gewebe an der Zervix
58.44↔	Reanastomose der Urethra	67.51↔	Transabdominale Cerclage der Zervix
58.45.00↔	Plastische Rekonstruktion bei Hypospadie oder Epispadie, n.n.bez.	67.59↔	Sonstige Rekonstruktion am inneren Muttermund
58.45.10↔	Plastische Rekonstruktion bei Hypospadie oder Epispadie, bei der Frau	67.61↔	Naht eines Zervixrisses
58.45.20↔	Plastische Rekonstruktion bei Hypospadie oder Epispadie, beim Mann, Schaftaufrichtung und Chordektomie	67.62↔	Verschluss einer zervikalen Fistel
58.45.21↔	Plastische Rekonstruktion bei Hypospadie oder Epispadie, beim Mann, sonstige Verfahren	67.69↔	Sonstige plastische Rekonstruktion an der Zervix
58.45.99↔	Plastische Rekonstruktion bei Hypospadie oder Epispadie, sonstige	68.0↔	Hysterotomie
58.46.00↔	Sonstige Rekonstruktion der Urethra, n.n.bez.	68.23↔	Endometrium-Abtragung
58.46.10↔	Rekonstruktion des distalen Teils der Urethra nach Verletzung	68.29.00↔	Sonstige Exzision oder Destruktion einer Uterusläsion, n.n.bez.
58.46.11↔	Rekonstruktion der Pars prostatica oder der Pars membranacea der Urethra nach Verletzung	68.29.10↔	Exzision oder Destruktion einer Uterusläsion, n.n.bez.
58.46.99↔	Sonstige Rekonstruktion der Urethra, sonstige	68.29.11↔	Exzision oder Destruktion einer Uterusläsion, offen chirurgisch (abdominal)
58.47↔	Urethrale Meatotomie	68.29.12↔	Exzision oder Destruktion einer Uterusläsion, vaginal
58.49.00↔	Sonstige plastische Rekonstruktion an der Urethra, n.n.bez.	68.29.13↔	Exzision oder Destruktion einer Uterusläsion, vaginal, laparoskopisch assistiert
58.49.10↔	Einzeitige plastische Rekonstruktion der Urethra, mit Präputial- oder Penishaut	68.29.14↔	Exzision oder Destruktion einer Uterusläsion, laparoskopisch
58.49.11↔	Einzeitige plastische Rekonstruktion der Urethra, mit Mund- oder Harnblasenschleimhaut, sonstige Rekonstruktion	68.29.15↔	Exzision oder Destruktion einer Uterusläsion, hysteroskopisch
58.49.20↔	Zweizeitige plastische Rekonstruktion der Urethra, erste Sitzung, mit Präputial- oder Penishaut	68.29.19↔	Exzision oder Destruktion einer Uterusläsion, sonstige
58.49.21↔	Zweizeitige plastische Rekonstruktion der Urethra, erste Sitzung, mit Mund- oder Harnblasenschleimhaut	68.29.20↔	Enukleation eines Myoms des Uterus, n.n.bez.
58.49.29↔	Sonstige plastische Rekonstruktion der Urethra, zweizeitig, erste Sitzung, sonstige Rekonstruktion	68.29.21↔	Enukleation eines Myoms des Uterus, offen chirurgisch (abdominal)
58.49.30↔	Zweizeitige plastische Rekonstruktion der Urethra, zweite Sitzung, n.n.bez.	68.29.22↔	Enukleation eines Myoms des Uterus, vaginal
58.49.31↔	Zweizeitige plastische Rekonstruktion der Urethra, zweite Sitzung, mit Präputial- oder Penishaut	68.29.23↔	Enukleation eines Myoms des Uterus, vaginal, laparoskopisch assistiert
58.49.33↔	Zweizeitige plastische Rekonstruktion der Urethra, zweite Sitzung, mit Mund- oder Harnblasenschleimhaut	68.29.24↔	Enukleation eines Myoms des Uterus, laparoskopisch
58.49.39↔	Zweizeitige plastische Rekonstruktion der Urethra, zweite Sitzung, sonstige	68.29.25↔	Enukleation eines Myoms des Uterus, hysteroskopisch
58.49.40↔	Revision einer plastischen Rekonstruktion an der Urethra	68.29.29↔	Enukleation eines Myoms des Uterus, sonstige
58.49.99↔	Sonstige plastische Rekonstruktion an der Urethra, sonstige	68.29.30↔	Myomektomie am Uterus, n.n.bez.
66.40↔	Salpingektomie, n.n.bez.	68.29.31↔	Myomektomie am Uterus, offen chirurgisch (abdominal)
66.41.11↔	Totale Salpingektomie, offen chirurgisch	68.29.32↔	Myomektomie am Uterus, vaginal
66.41.21↔	Totale Salpingektomie, laparoskopisch	68.29.33↔	Myomektomie am Uterus, vaginal, laparoskopisch assistiert
66.41.31↔	Totale Salpingektomie, vaginal	68.29.34↔	Myomektomie am Uterus, laparoskopisch
66.41.41↔	Totale Salpingektomie, vaginal-laparoskopisch assistiert	68.29.35↔	Myomektomie am Uterus, hysteroskopisch
66.42.11↔	Partielle Salpingektomie, offen chirurgisch	68.29.39↔	Myomektomie am Uterus, sonstige
66.42.21↔	Partielle Salpingektomie, laparoskopisch	68.29.99↔	Sonstige Exzision oder Destruktion einer Uterusläsion, sonstige
66.42.31↔	Partielle Salpingektomie, vaginal	68.30↔	Subtotale Hysterektomie, n.n.bez.
66.42.41↔	Partielle Salpingektomie, vaginal-laparoskopisch assistiert	68.31↔	Subtotale Hysterektomie, laparoskopisch
66.49↔	Salpingektomie, sonstige	68.32↔	Subtotale Hysterektomie, offen chirurgisch
66.a0↔	Destruktion und Verschluss der Tubae uterinae, n.n.bez.	68.39↔	Subtotale Hysterektomie, sonstige
66.a1↔	Destruktion und Verschluss der Tubae uterinae, offen chirurgisch	68.40↔	Totale Hysterektomie, n.n.bez.
66.a2↔	Destruktion und Verschluss der Tubae uterinae, laparoskopisch	68.41↔	Totale Hysterektomie, laparoskopisch
66.a3↔	Destruktion und Verschluss der Tubae uterinae, vaginal	68.42↔	Totale Hysterektomie, offen chirurgisch
66.a4↔	Destruktion und Verschluss der Tubae uterinae, vaginal-laparoskopisch assistiert	68.43↔	Totale Hysterektomie, vaginal
66.a9↔	Destruktion und Verschluss der Tubae uterinae, sonstige	68.44↔	Totale Hysterektomie, vaginal-laparoskopisch assistiert [LAVH]
66.b0↔	Exzision und Destruktion von Gewebe oder Läsion an der Tuba uterina, n.n.bez.	68.49↔	Totale Hysterektomie, sonstige
66.b1↔	Exzision und Destruktion von Gewebe oder Läsion an der Tuba uterina, offen chirurgisch	68.61↔	Radikale Hysterektomie, laparoskopisch
66.b2↔	Exzision und Destruktion von Gewebe oder Läsion an der Tuba uterina, vaginal	68.62↔	Radikale Hysterektomie, offen chirurgisch
		68.63↔	Radikale Hysterektomie, vaginal
		68.64↔	Radikale Hysterektomie, vaginal-laparoskopisch assistiert [LARVH]
		69.02↔	Dilatation und Curettage im Anschluss an Geburt oder Abort
		69.09↔	Sonstige Dilatation und Curettage
		69.23↔	Plastische Rekonstruktion bei chronischer Inversio uteri mit vaginalem Zugang
		69.29↔	Sonstige plastische Rekonstruktion an Uterus und uterinem Halteapparat
		69.3↔	Parazervikale Uterusdenervation

69.41↔	Naht eines Risses am Uterus	70.73.00↔	Verschluss einer rektovaginalen Fistel, n.n.bez.
69.42↔	Verschluss einer Uterusfistel	70.73.10↔	Verschluss einer rektovaginalen Fistel, offen chirurgisch (abdominal)
69.49.00↔	Sonstige plastische Rekonstruktion am Uterus und Metroplastik, n.n.bez.	70.73.20↔	Verschluss einer rektovaginalen Fistel, vaginal
69.49.10↔	Sonstige plastische Rekonstruktion am Uterus und Metroplastik, offen chirurgisch (abdominal)	70.73.30↔	Verschluss einer rektovaginalen Fistel, laparoskopisch
69.49.20↔	Sonstige plastische Rekonstruktion am Uterus und Metroplastik, vaginal	70.73.99↔	Verschluss einer rektovaginalen Fistel, sonstige
69.49.21↔	Sonstige plastische Rekonstruktion am Uterus und Metroplastik, vaginal, laparoskopisch assistiert	70.74↔	Verschluss einer vaginointestinalen Fistel
69.49.30↔	Sonstige plastische Rekonstruktion am Uterus und Metroplastik, laparoskopisch	70.75↔	Verschluss einer anderen Vaginalfistel
69.49.99↔	Sonstige plastische Rekonstruktion am Uterus und Metroplastik, sonstige	70.8↔	Obliteration des Scheidengewölbes
69.52↔	Aspirationscuretage im Anschluss an Geburt oder Abort	70.91↔	Sonstige Operationen an der Vagina
69.59↔	Sonstige Aspirationscuretage am Uterus	70.92.00↔	Sonstige Operationen am Douglasraum, n.n.bez.
69.6↔	Chirurgische Massnahmen zur Provokation oder Regulation der Menstruation	70.92.10↔	Enteroelytrozelenplastik
69.91↔	Einsetzen einer therapeutischen Uteruseinlage	70.92.99↔	Sonstige Operationen am Douglasraum, sonstige
69.93↔	Einsetzen von Laminarien	70.93↔	Sonstige Operationen am Douglasraum mit Transplantat oder Prothese
69.98↔	Sonstige Operationen am uterinen Halteapparat	71.09↔	Sonstige Inzision an Vulva und Perineum
69.99↔	Sonstige Operationen an Zervix und Uterus	71.24↔	Exzision oder andere Destruktion einer Bartholin-Drüse (Zyste)
70.11↔	Hymenotomie	71.29↔	Sonstige Operationen an einer Bartholin-Drüse
70.12↔	Kuldotomie	71.72↔	Verschluss einer Fistel an Vulva oder Perineum
70.13↔	Lösung von intraluminalen Adhäsionen der Vagina	72.8↔	Sonstige näher bezeichnete instrumentelle Entbindung
70.22↔	Kuldoskopie	72.9↔	Sonstige nicht näher bezeichnete instrumentelle Entbindung
70.31↔	Hymenexzision	73.94↔	Symphysiotomie zur Geburtserleichterung
70.33.00↔	Lokale Exzision oder Destruktion von Läsion oder Gewebe an der Vagina, n.n.bez.	75.50↔	Naht eines frischen geburtsbedingten Uterusrisses, n.n.bez.
70.33.10↔	Lokale Destruktion von Läsion oder Gewebe an der Vagina, n.n.bez.	75.51↔	Naht eines frischen geburtsbedingten Risses der Zervix
70.33.11↔	Lokale Destruktion von Läsion oder Gewebe an der Vagina, Kauterisation	75.52↔	Naht eines frischen geburtsbedingten Risses des Corpus uteri
70.33.12↔	Lokale Destruktion von Läsion oder Gewebe an der Vagina, Elektrokoagulation	75.61↔	Naht eines frischen geburtsbedingten Risses von Harnblase und Urethra
70.33.13↔	Lokale Destruktion von Läsion oder Gewebe an der Vagina, Laserkoagulation	75.93↔	Chirurgische Korrektur einer Inversio uteri
70.33.14↔	Lokale Destruktion von Läsion oder Gewebe an der Vagina, Kryokoagulation	75.c2↔	Ultraschallgesteuerte Shunteinlage beim Fetus
70.33.99↔	Lokale Exzision oder Destruktion von Läsion oder Gewebe an der Vagina, sonstige	75.c3↔	Ultraschallgesteuerte Destruktion von fetalem Gewebe
70.72.00↔	Verschluss einer kolovaginalen Fistel, n.n.bez.	75.c4↔	Ultraschallgesteuerte Embolisation zur fetalen Therapie
70.72.10↔	Verschluss einer kolovaginalen Fistel, offen chirurgisch (abdominal)	75.c8.00↔	Ultraschallgesteuerte Eingriffe am fetalen Herz, n.n.bez.
70.72.20↔	Verschluss einer kolovaginalen Fistel, vaginal	75.c8.11↔	Ultraschallgesteuerte Ballonkathetersprengung von Herzklappen
70.72.30↔	Verschluss einer kolovaginalen Fistel, laparoskopisch	75.c8.99↔	Ultraschallgesteuerte Eingriffe am fetalen Herz, sonstige
70.72.99↔	Verschluss einer kolovaginalen Fistel, sonstige	75.c9↔	Ultraschallgesteuerte invasive fetale Therapien, sonstige
		75.d0↔	Fetoskopische invasive fetalen Therapien, n.n.bez.
		75.d1↔	Fetoskopische Destruktion und Exzision von fetalem Gewebe
		75.d2↔	Fetoskopische Einlage und Entfernen eines Trachea-Ballons
		75.d9↔	Fetoskopische invasive fetalen Therapien, sonstige
		75.e0↔	Offen chirurgische fetale Eingriffe, n.n.bez.
		75.e1↔	Chirurgischer Eingriff am offenen Uterus zur Exzision von Gewebe am Fetus
		75.e2↔	Chirurgischer Eingriff am offenen Uterus zur plastischen Rekonstruktion am Fetus
		75.e9↔	Offen chirurgische fetale Eingriffe, sonstige

Prozedur O02-4

55.4↔	Partielle Nephrektomie	75.c1.12‡↔	Ultraschallgesteuerte fetale intraperitoneale Transfusion
55.51.00↔	Nephroureterektomie, n.n.bez.	75.c2↔	Ultraschallgesteuerte Shunteinlage beim Fetus
55.51.01↔	Nephroureterektomie, ausser zur Transplantation	75.c3↔	Ultraschallgesteuerte Destruktion von fetalem Gewebe
55.51.99↔	Nephroureterektomie, sonstige	75.c4↔	Ultraschallgesteuerte Embolisation zur fetalen Therapie
55.54↔	Beidseitige Nephrektomie	75.c8.00↔	Ultraschallgesteuerte Eingriffe am fetalen Herz, n.n.bez.
68.30↔	Subtotale Hysterektomie, n.n.bez.	75.c8.11↔	Ultraschallgesteuerte Ballonkathetersprengung von Herzklappen
68.31↔	Subtotale Hysterektomie, laparoskopisch	75.c8.99↔	Ultraschallgesteuerte Eingriffe am fetalen Herz, sonstige
68.32↔	Subtotale Hysterektomie, offen chirurgisch	75.c9↔	Ultraschallgesteuerte invasive fetale Therapien, sonstige
68.39↔	Subtotale Hysterektomie, sonstige	75.d0↔	Fetoskopische invasive fetalen Therapien, n.n.bez.
68.40↔	Totale Hysterektomie, n.n.bez.	75.d1↔	Fetoskopische Destruktion und Exzision von fetalem Gewebe
68.41↔	Totale Hysterektomie, laparoskopisch	75.d2↔	Fetoskopische Einlage und Entfernen eines Trachea-Ballons
68.42↔	Totale Hysterektomie, offen chirurgisch	75.d9↔	Fetoskopische invasive fetalen Therapien, sonstige
68.43↔	Totale Hysterektomie, vaginal	75.e0↔	Offen chirurgische fetale Eingriffe, n.n.bez.
68.44↔	Totale Hysterektomie, vaginal-laparoskopisch assistiert [LAVH]	75.e1↔	Chirurgischer Eingriff am offenen Uterus zur Exzision von Gewebe am Fetus
68.49↔	Totale Hysterektomie, sonstige	75.e2↔	Chirurgischer Eingriff am offenen Uterus zur plastischen Rekonstruktion am Fetus
68.61↔	Radikale Hysterektomie, laparoskopisch	75.e9↔	Offen chirurgische fetale Eingriffe, sonstige
68.62↔	Radikale Hysterektomie, offen chirurgisch	99.b7.12‡↔	Intensivmedizinische Komplexbehandlung, 120 bis 184 Aufwandspunkte
68.63↔	Radikale Hysterektomie, vaginal		
68.64↔	Radikale Hysterektomie, vaginal-laparoskopisch assistiert [LARVH]		
75.c1.11‡↔	Ultraschallgesteuerte Nabelschnur-Transfusion		

99.b7.13†↔	Intensivmedizinische Komplexbehandlung, 185 bis 360 Aufwandspunkte	99.b7.1f†↔	Intensivmedizinische Komplexbehandlung, 3221 bis 3680 Aufwandspunkte
99.b7.14†↔	Intensivmedizinische Komplexbehandlung, 361 bis 552 Aufwandspunkte	99.b7.1g†↔	Intensivmedizinische Komplexbehandlung, 3681 bis 4600 Aufwandspunkte
99.b7.15†↔	Intensivmedizinische Komplexbehandlung, 553 bis 828 Aufwandspunkte	99.b7.1h†↔	Intensivmedizinische Komplexbehandlung, 4601 bis 5520 Aufwandspunkte
99.b7.16†↔	Intensivmedizinische Komplexbehandlung, 829 bis 1104 Aufwandspunkte	99.b7.1i†↔	Intensivmedizinische Komplexbehandlung, 5521 bis 7360 Aufwandspunkte
99.b7.17†↔	Intensivmedizinische Komplexbehandlung, 1105 bis 1380 Aufwandspunkte	99.b7.1j†↔	Intensivmedizinische Komplexbehandlung, 7361 bis 9200 Aufwandspunkte
99.b7.18†↔	Intensivmedizinische Komplexbehandlung, 1381 bis 1656 Aufwandspunkte	99.b7.1k†↔	Intensivmedizinische Komplexbehandlung, 9201 bis 11040 Aufwandspunkte
99.b7.1a†↔	Intensivmedizinische Komplexbehandlung, 1657 bis 1932 Aufwandspunkte	99.b7.1l†↔	Intensivmedizinische Komplexbehandlung, 11041 bis 13800 Aufwandspunkte
99.b7.1b†↔	Intensivmedizinische Komplexbehandlung, 1933 bis 2208 Aufwandspunkte	99.b7.1m†	Intensivmedizinische Komplexbehandlung, 13801 bis 16560 Aufwandspunkte
99.b7.1c†↔	Intensivmedizinische Komplexbehandlung, 2209 bis 2484 Aufwandspunkte	↔	
99.b7.1d†↔	Intensivmedizinische Komplexbehandlung, 2485 bis 2760 Aufwandspunkte	99.b7.1n†↔	Intensivmedizinische Komplexbehandlung, 16561 bis 19320 Aufwandspunkte
99.b7.1e†↔	Intensivmedizinische Komplexbehandlung, 2761 bis 3220 Aufwandspunkte	99.b7.1o†↔	Intensivmedizinische Komplexbehandlung, 19321 und mehr Aufwandspunkte

ADRG O03**Extrauterin gravidität**

Mindestens eine Prozedur in Tabelle O03-1

DRG O03Z**Extrauterin gravidität****Prozedur O03-1**

65.40↔	Salpingoovarektomie, n.n.bez.	66.40↔	Salpingektomie, n.n.bez.
65.41↔	Salpingoovarektomie, laparoskopisch	66.41.11↔	Totale Salpingektomie, offen chirurgisch
65.42↔	Salpingoovarektomie, offen chirurgisch	66.41.21↔	Totale Salpingektomie, laparoskopisch
65.43↔	Salpingoovarektomie, vaginal	66.41.31↔	Totale Salpingektomie, vaginal
65.44↔	Salpingoovarektomie, vaginal-laparoskopisch assistiert	66.41.41↔	Totale Salpingektomie, vaginal-laparoskopisch assistiert
65.49↔	Salpingoovarektomie, sonstige	66.42.11↔	Partielle Salpingektomie, offen chirurgisch
66.00↔	Salpingotomie, n.n.bez.	66.42.21↔	Partielle Salpingektomie, laparoskopisch
66.03↔	Salpingotomie, offen chirurgisch	66.42.31↔	Partielle Salpingektomie, vaginal
66.04↔	Salpingotomie, laparoskopisch	66.42.41↔	Partielle Salpingektomie, vaginal-laparoskopisch assistiert
66.05↔	Salpingotomie, vaginal	66.49↔	Salpingektomie, sonstige
66.06↔	Salpingotomie, vaginal-laparoskopisch assistiert	66.72↔	Salpingoovariostomie
66.09↔	Salpingotomie, sonstige	74.3↔	Entfernen einer extratubaren, ektopischen Schwangerschaft

ADRG O04**Stationäre Aufnahme nach Entbindung oder Abort mit OR-Prozedur**

(Hauptdiagnose in Tabelle O04-1 oder Nebendiagnose in Tabelle O04-2 und Hauptdiagnose in Tabelle O04-3) und OR-Prozedur

DRG O04Z**Stationäre Aufnahme nach Entbindung oder Abort mit OR-Prozedur****Diagnose O04-1**

A34	Tetanus während Schwangerschaft/Geburt/Wochenbett	O08.7	Sonst Venen-KH Komplikation Abort/EU-Grav/Molenschwang
F53.0	Leichte psych u VerhaltStör im Wochenbett, aonkl	O08.8	Sonst Kompl nach Abort, EU-Gravidität u Molenschwang
F53.1	Schwere psych u VerhaltStör im Wochenbett, aonkl	O08.9	Komplik nach Abort, EU-Gravid u Molenschw, nnbez
F53.8	Sonst psych u VerhaltStör im Wochenbett, aonkl	O15.2	Eklampsie im Wochenbett
F53.9	Psychische Störung im Wochenbett, nnbez	O43.20	Placenta accreta
O08.0	Inf GenitTr/Becken nach Abort/EU-Grav/Molenschwang	O43.21	Placenta increta oder percreta
O08.1	Spätblutg/verst Blutg nach Abort/EU-Grav/Molenschwang	O62.4	Hypertone, unkoordiniert u anhaltende Uteruskontraktionen
O08.2	Embolie nach Abort, Extrauterin gravid u Molenschw	O68.9	Komplik b Wehen u Entbindung d fetalen Distreß, nnbez
O08.3	Schock nach Abort, Extrauterin gravid u Molenschwang	O71.2	Inversio uteri, postpartal
O08.4	Niereninsuff nach Abort, Extrauterin gravid u Molenschwang	O72.2	Spätblutung u späte Nachgeburtsblutung
O08.5	Stoffwechselför nach Abort/EU-Grav/Molenschwang	O72.3	Postpartale Gerinnungsstörungen
O08.6	Verletz Beckenorg/-gew nach Abort/EU-Grav/Molenschwang	O73.0	Retention Plazenta oh Blutung

073.1	Retention von Plazenta- od Eihautresten oh Blutung	090.2	Hämatom geburtshilffiche Wunde
075.4	Sonst Komplik b geburtshilfl Operationen u Maßnahmen	090.3	Kardiomyopathie im Wochenbett
075.8	Sonst nbez Komplik b Wehentätigkeit u Entbindung	090.4	Postpartales akutes Nierenversagen
085	Puerperalfieber	090.5	Postpartale Thyreoiditis
086.0	Infektion Wunde nach operat geburtshilffichem Eingriff	090.8	Sonstige Wochenbettkomplikationen, aonkl
086.1	Sonst Infektion Genitaltrakt nach Entbindung	090.9	Wochenbettkomplikation, nnbez
086.2	Infektion Harntrakt nach Entbindung	091.00	Inf Brustwarze i Zus m Gestat, o A Schwierig b Anlegen
086.3	Sonst Infektion Urogenitaltrakt nach Entbindung	091.01	Inf Brustwarze i Zus m Gestat, m A Schwierig b Anlegen
086.4	Fieber unbekannter Ursprung nach Entbindung	091.10	Absz Mamma i Zus m Gestat, oh A Schwierig b Anlegen
086.8	Sonstige nbez Wochenbettinfektionen	091.11	Absz Mamma i Zus m Gestat, m A Schwierig b Anlegen
087.0	Oberflächliche Thrombophlebitis im Wochenbett	091.20	N eitri Mastitis i Zus m Gestat, oh A Schwierig b Anlegen
087.1	Tiefe Venenthrombose im Wochenbett	091.21	N eitri Mastitis i Zus m Gestat, m A Schwierig b Anlegen
087.2	Hämorrhoiden im Wochenbett	092.00	Hohlwarze i Zus m Gestat, oh A Schwierig b Anlegen
087.3	Hirnenvenenthrombose im Wochenbett	092.01	Hohlwarze i Zus m Gestat, m A Schwierig b Anlegen
087.8	Sonst VenenKH als Komplikation im Wochenbett	092.10	Rhagade Brustw i Zus m Gestat, oh A Schwierig b Anleg
087.9	VenenKH als Komplikation im Wochenbett, nnbez	092.11	Rhagade Brustw i Zus m Gestat, m A Schwierig b Anleg
088.0	Luftembolie während Gestationsperiode	092.20	So u nnbez KH Mamma i Zus Gestat, oh A Schwierig Anlegen
088.1	Fruchtwasserembolie	092.21	So u nnbez KH Mamma i Zus Gestat, m A Schwierig Anlegen
088.3	Pyämische u septische Embolie währ GestatPeriode	092.30	Agalaktie, oh Ang von Schwierigkeiten b Anlegen
088.8	Sonstige Embolie während Gestationsperiode	092.31	Agalaktie, m Ang von Schwierigkeiten b Anlegen
089.0	Pulmonale Komplik b Anästhesie im Wochenbett	092.40	Hypogalaktie, oh Ang von Schwierigkeiten b Anlegen
089.1	Kardiale Komplik b Anästhesie im Wochenbett	092.41	Hypogalaktie, m Ang von Schwierigkeiten b Anlegen
089.2	Komplikationen ZNS b Anästhesie im Wochenbett	092.50	Hemmung Laktation, oh Ang Schwierig b Anlegen
089.3	Tox Reaktion auf Lokalanästhesie im Wochenbett	092.51	Hemmung Laktation, m Ang Schwierig b Anlegen
089.4	Kopfschmerzen nach Spinal-/Periduralanästh i Wochenb	092.60	Galaktorrhoe, o Ang von Schwierigkeiten b Anlegen
089.5	So Komplik nach Spinal-/Periduralanästh i Wochenbett	092.61	Galaktorrhoe, m Ang von Schwierigkeiten b Anlegen
089.6	Mißlingen/Schwierigkeiten b Intubation i Wochenbett	092.70	So u nnbez LaktationsStör, oh Ang Schwierig b Anlegen
089.8	Sonst Komplik b Anästhesie im Wochenbett	092.71	So u nnbez LaktationsStör, m Ang Schwierig b Anlegen
089.9	Komplikation b Anästhesie im Wochenbett, nnbez	Z39.0	Betreuung u Untersuch Mutter unmitteln nach Entbindung
090.0	Dehiszenz Schnittentbindungswunde	Z39.1	Betreuung u Untersuchung stillende Mutter
090.1	Dehiszenz geburtshilffiche Dammwunde	Z39.2	Routinemäßige postpartale Nachuntersuchung Mutter

Nebendiagnose O04-2

Z39.0	Betreuung u Untersuch Mutter unmitteln nach Entbindung	Z39.2	Routinemäßige postpartale Nachuntersuchung Mutter
Z39.1	Betreuung u Untersuchung stillende Mutter		

Diagnose O04-3

O10.0	Vorh besteh essent Hypert, die Schw/Geb/WoBett kompliz	O23.0	Infektionen Niere in Schwangerschaft
O10.1	Vorh besteh hypert Herz-KH, die Schw/Geb/WoB kompliz	O23.1	Infektion Harnblase in Schwangerschaft
O10.2	Vorh besteh hypert Nieren-KH Schw/Geb/WoBett kompliz	O23.2	Infektionen Urethra in Schwangerschaft
O10.3	Vorh best hypert Herz-/Nieren-KH Schw/Geb/WoB kompliz	O23.3	Inf von sonst Teilen Harnwege in Schwangerschaft
O10.4	Vorh besteh sek Hypert, die Schw/Geb/WoBett kompliz	O23.4	Nnbez Infektion Harnwege in Schwangerschaft
O10.9	Nnbez, vorher besteh Hypert, die Schw/Geb/WoB kompliz	O23.5	Infektion Genitaltrakt in Schwangerschaft
O11	Vorbst chr Hypert aufgeprofpf Präekl Schw/Geb/WoB kompliz	O23.9	So u nnbez Infektion UrogenitTrakt in Schwangerschaft
O12.0	Schwangerschaftsödeme	O24.0	DM in Schwang, vorher besteh DM, Typ-1
O12.1	Schwangerschaftsproteinurie	O24.1	DM in Schwang, vorher besteh DM, Typ-2
O12.2	Schwangerschaftsödeme m Proteinurie	O24.2	DM in Schwang, vorher besteh DM d Fehl-/Mangelernähr
O13	Gestationshypertonie [schwäng-induz Hypertonie]	O24.3	DM in Schwang, vorher besteh DM, nnbez
O14.0	Leichte bis mäßige Präeklampsie	O24.4	DM, während Schwangerschaft auftretend
O14.1	Schwere Präeklampsie	O24.9	Diabetes mellitus in Schwangerschaft, nnbez
O14.2	HELLP-Syndrom	O25	Fehl- u Mangelernährung in Schwangerschaft
O14.9	Präeklampsie, nnbez	O26.0	Übermäßige Gewichtszunahme in Schwangerschaft
O15.0	Eklampsie während Schwangerschaft	O26.1	Geringe Gewichtszunahme in Schwangerschaft
O15.9	Eklampsie, zeitlicher Bezug nicht angegeben	O26.2	Schwangerschaftsbetreuung b Neigung zu habit Abort
O16	Nnbez Hypertonie Mutter	O26.3	Schwangerschaft b liegendem Intrauterinpressar
O21.0	Leichte Hyperemesis gravidarum	O26.4	Herpes gestationis
O21.1	Hyperemesis gravidarum m Stoffwechselstörung	O26.5	Hypotonie-Syndrom Mutter
O21.2	Späterbrechen während Schwangerschaft	O26.6	LeberKH während Schwangersch/Geburt/WoBett
O21.8	Sonst Erbrechen, das Schwangerschaft kompliziert	O26.7	Subluxation Symphysis (pubica) währ Schw/Geb/WoBett
O21.9	Erbrechen während Schwangerschaft, nnbez	O26.81	NierenKH, m Schwangerschaft verbunden
O22.0	Varizen unt Extremitäten in Schwangerschaft	O26.82	Karpaltunnel-Synd während Schwangerschaft
O22.1	Varizen Genitalorgane in Schwangerschaft	O26.83	Periphere Neuritis während Schwangerschaft
O22.2	Oberfl Thrombophlebitis in Schwangerschaft	O26.88	So nbez Zustände m Schwangerschaft verbunden
O22.3	Tiefe Venenthrombose in Schwangerschaft	O26.9	Mit Schwangerschaft verbundener Zustand, nnbez
O22.4	Hämorrhoiden in Schwangerschaft	O29.0	Pulmonale Komplik b Anästhesie in Schwangerschaft
O22.5	Hirnenvenenthrombose in Schwangerschaft	O29.1	Kardiale Komplik b Anästhesie in Schwangerschaft
O22.8	Sonst Venen-KH als Komplikation in Schwangerschaft	O29.2	Komplik ZNS b Anästhesie in Schwangerschaft
O22.9	Venen-KH als Komplikation in Schwangerschaft, nnbez	O29.3	Toxische Reaktion auf Lokalanästhesie in Schwang

O29.4	Kopfschmerzen nach Spinal-/Periduralanästh in Schwang	O36.1	Betreuung Mutter wg sonst Isoimmunisierung
O29.5	Sonst Komplik nach Spinal-/Periduralanästh in Schwang	O36.2	Betreuung Mutter wg Hydrops fetalis
O29.6	Mißlingen/Schwierigkeiten Intubation in Schwangersch	O36.3	Betreuung Mutter wg Anzeichen für fetale Hypoxie
O29.8	Sonst Komplik b Anästhesie in Schwangerschaft	O36.4	Betreuung Mutter wg intrauterinen Fruchttodes
O29.9	Komplik b Anästhesie in Schwangerschaft, nnbez	O36.5	Betreuung Mutter wg fetaler Wachstumsretardierung
O30.0	Zwillingsschwangerschaft	O36.6	Betreuung Mutter wg fetaler Hypertrophie
O30.1	Drillingsschwangerschaft	O36.7	Betreuung Mutter wg lebensfähig Fetus b AbdomGravid
O30.2	Vierlingsschwangerschaft	O36.8	Betreuung Mutter wg sonst nbez Komplikationen b Feten
O30.8	Sonstige Mehrlingsschwangerschaft	O36.9	Betreuung Mutter wg Komplikationen b Feten, nnbez
O30.9	Mehrlingsschwangerschaft, nnbez	O40	Polyhydramnion
O31.0	Fetus papyraceus	O41.0	Oligohydramnion
O31.1	Fortbesteh Schwangersch nach Fehlgeburt ein/mehr Feten	O41.1	Infektion Fruchtblase u Eihäute
O31.2	Fortbesteh Schwangerschaft nach intraut Absterben	O41.8	Sonst nbez Veränderung Fruchtwasser u Eihäute
O31.8	So Komplik, für Mehrlingsschwangerschaft spezifisch	O41.9	Veränderung Fruchtwasser u Eihäute, nnbez
O32.0	Betreuung Mutter wg wechselnder Kindslage	O42.0	Vorzeit Blasensprung, Wehenbeginn innerhalb von 24 Std
O32.1	Betreuung Mutter wg Beckenendlage	O42.11	Vorzeit Blasensprung, Wehenbeginn nach 1 bis 7 Tagen
O32.2	Betreuung Mutter b Quer- u Schräglage	O42.12	Vorzeit Blasensprung, Wehenbeginn nach > 7 Tagen
O32.3	Betreuung Mutter b Gesichts-, Stirn- u Kinnlage	O42.2	Vorzeit Blasensprung, Wehenhemmung d Therapie
O32.4	Betreuung Mutter b Nichteintreten Kopf zum Termin	O42.9	Vorzeitiger Blasensprung, nnbez
O32.5	Betr Mutter b MehrlSchw Lage-/EinstAnom ein/mehr Feten	O43.0	Transplazentare Transfusions syndrome
O32.6	Betreuung Mutter b komb Lage- u Einstellungsanomalien	O43.1	Fehlbildung Plazenta
O32.8	Betreuung Mutter b so Lage- u Einstellungsanom Fetus	O43.8	Sonstige pathologische Zustände Plazenta
O32.9	Betreuung Mutter b Lage- u EinstellAnom Fetus, nnbez	O43.9	Pathologischer Zustand Plazenta, nnbez
O33.0	Betr Mutter b Mißverhält d Deform mütterl knöch Becken	O44.00	Tiefer Sitz der Plazenta ohne (aktuelle) Blutung
O33.1	Betreuung Mutter b Mißverhältnis d allg verengtes Becken	O44.01	Placenta praevia ohne (aktuelle) Blutung
O33.2	Betreuung Mutter b Mißverhält d Beckeneingangsvereng	O44.10	Tiefer Sitz der Plazenta mit aktueller Blutung
O33.3	Betreuung Mutter b Mißverhält d Beckenausgangsvereng	O44.11	Placenta praevia mit aktueller Blutung
O33.4	Betr Mutter wg Mißverhält b komb mütterl u fetal Ursache	O45.0	Vorzeitige Plazentalösung b Gerinnungsstörung
O33.5	Betr Mutter b Mißverhältnis d ungewöhnlich großen Feten	O45.8	Sonstige vorzeitige Plazentalösung
O33.6	Betreuung Mutter b Mißverhältnis d Hydrozephalus Fetus	O45.9	Vorzeitige Plazentalösung, nnbez
O33.7	Betreuung Mutter b Mißverhält d so Deformitäten Fetus	O46.0	Präpartale Blutung b Gerinnungsstörung
O33.8	Betreuung Mutter b Mißverhältnis sonst Ursprung	O46.8	Sonstige präpartale Blutung
O33.9	Betreuung Mutter b Mißverhältnis, nnbez	O46.9	Präpartale Blutung, nnbez
O34.0	Betreuung Mutter b angeborener Fehlbildung Uterus	O48	Übertragene Schwangerschaft
O34.1	Betreuung Mutter b Tumor Corpus uteri	O61.0	Mißlungene medikamentöse Geburtseinleitung
O34.2	Betreuung Mutter b Uterusnarbe d vorangeg chir Eingriff	O62.0	Primäre Wehenschwäche
O34.30	Betr Mutter, b vagSono doku Zervix < 10mm o Trichterbild	O71.0	Uterusruptur vor Wehenbeginn
O34.31	Betreuung der Mutter bei Fruchtblasenprolaps	O98.0	Tuberkulose, die Schwang/Geb/WoBett kompliziert
O34.38	Betreuung der Mutter bei sonstiger Zervixinsuffizienz	O98.1	Syphilis, die Schwang/Geb/WoBett kompliziert
O34.39	Betreuung der Mutter bei Zervixinsuff, nnbez	O98.2	Gonorrhoe, die Schwang/Geb/WoBett kompliziert
O34.4	Betreuung Mutter b sonst Anomalien Cervix uteri	O98.3	So Inf, d GeschlVerkehr übertr, Schw/Geb/WochB kompliz
O34.5	Betreuung Mutter b sonst Anomalien gravid Uterus	O98.4	Virushepatitis, die Schwangersch/Geburt/WoBett kompliz
O34.6	Betreuung Mutter b Anomalie Vagina	O98.5	Sonst Virus-KH Mutter, die Schw/Geb/WoBett kompliz
O34.7	Betreuung Mutter b Anomalie Vulva u Perineum	O98.6	Protozoen-KH, die Schwangersch/Geburt/WoBett kompliz
O34.8	Betreuung Mutter b sonst Anomalien Beckenorgane	O98.7	HIV-Kh, Schwangerschaft, Geburt u Wochenbett komplizierend
O34.9	Betreuung Mutter b Anomalie Beckenorgane, nnbez	O98.8	Sonst inf/paras KH Mutter, d Schw/Geb/WoB kompliz
O35.0	Betreuung Mutter b (Va) Fehlbildung ZNS b Feten	O98.9	Nbez inf/paras KH Mutter, die Schw/Geb/WoB kompliz
O35.1	Betreuung Mutter b (Va) Chromosomenanomalie b Feten	O99.0	Anämie, die Schwangersch/Geburt/WoBett kompliziert
O35.2	Betreuung Mutter b (Va) hereditäre KH b Feten	O99.1	So KH Blut/blutbOrg Stör ImmSyst Schw/Geb/WoB kompliz
O35.3	Betreuung Mutter b (Va) Schädig Fetus d Virus-KH Mutter	O99.2	Endokrine, Ernähr-/StoffwKH, die Schw/Geb/WoB kompliz
O35.4	Betreuung Mutter b (Va) Schädigung Fetus d Alkohol	O99.3	Psych KH/KH Nervensyst, Schw/Geb/WoBett kompliz
O35.5	Betreuung Mutter b (Va) Schädig Fetus d AM/Drogen	O99.4	KH Kreislsystem, die Schw/Geburt/WoBett kompliz
O35.6	Betreuung Mutter b (Va) Schädig Fetus d Strahleneinwirk	O99.5	KH Atmungssystem, die Schw/Geburt/WoBett kompliz
O35.7	Betreuung Mutter b (Va) Schädig Fetus u so med Maßn	O99.6	KH Verdauungssystem, die Schw/Geburt/WoBett kompliz
O35.8	Betreuung Mutter b (Va) sonst Anom/Schädigung Fetus	O99.7	KH Haut Unterhautgew, Schwang/Geb/WochBett kompliz
O35.9	Betreuung Mutter b (Va) Anom/Schädigung Fetus, nnbez	O99.8	Sonst nbez KH Zustände, die Schw/Geb/WochBett kompliz
O36.0	Betreuung Mutter wg Rhesus-Isoimmunisierung		

ADRG O05**Bestimmte OR-Prozeduren in der Schwangerschaft oder intrauterine Therapie des Feten**

Bestimmte OR-Prozeduren oder mindestens eine Prozedur in Tabelle O05-1

DRG O05A**Bestimmte OR-Prozeduren in der Schwangerschaft oder intrauterine Therapie des Feten mit komplexer Prozedur oder äusserst schweren CC**

Komplexe OR-Prozeduren oder PCCL > 3

DRG O05B Bestimmte OR-Prozeduren in der Schwangerschaft oder intrauterine Therapie des Feten**Prozedur O05-1**

75.c1.11‡↔	Ultraschallgesteuerte Nabelschnur-Transfusion	75.d1↔	Fetoskopische Destruktion und Exzision von fetalem Gewebe
75.c1.12‡↔	Ultraschallgesteuerte fetale intraperitoneale Transfusion	75.d2↔	Fetoskopische Einlage und Entfernen eines Trachea-Ballons
75.c2↔	Ultraschallgesteuerte Shunteinlage beim Fetus	75.d9↔	Fetoskopische invasive fetalen Therapien, sonstige
75.c3↔	Ultraschallgesteuerte Destruktion von fetalem Gewebe	75.e0↔	Offen chirurgische fetale Eingriffe, n.n.bez.
75.c4↔	Ultraschallgesteuerte Embolisation zur fetalen Therapie	75.e1↔	Chirurgischer Eingriff am offenen Uterus zur Exzision von Gewebe am Fetus
75.c8.00↔	Ultraschallgesteuerte Eingriffe am fetalen Herz, n.n.bez.	75.e2↔	Chirurgischer Eingriff am offenen Uterus zur plastischen Rekonstruktion am Fetus
75.c8.11↔	Ultraschallgesteuerte Ballonkathetersprengung von Herzklappen	75.e9↔	Offen chirurgische fetale Eingriffe, sonstige
75.c8.99↔	Ultraschallgesteuerte Eingriffe am fetalen Herz, sonstige		
75.c9↔	Ultraschallgesteuerte invasive fetale Therapien, sonstige		
75.d0↔	Fetoskopische invasive fetalen Therapien, n.n.bez.		

ADRG O40 Abort

Hauptdiagnose in Tabelle O40-1

DRG O40A Abort mit Dilatation, Aspirationskürettage oder Hysterotomie

Mindestens eine Prozedur in Tabelle O40-2

DRG O40B Abort**Hauptdiagnose O40-1**

O00.0	Abdominalgravidität	O04.9	Ärztl eingeleit Abort, kompl/nnbez, oh Komplik
O00.1	Tubargravidität	O05.0	So Abort, inkomplett, kompliz d Infekt Genitalr/Becken
O00.2	Ovarialgravidität	O05.1	So Abort, inkomplett, kompliz d Spätblutg/verst Blutg
O00.8	Sonstige Extrauteringravidität	O05.2	Sonst Abort, inkomplett, kompliz d Embolie
O00.9	Extrauteringravidität, nnbez	O05.3	Sonst Abort, inkomplett, m so u nnbez Komplik
O01.0	Klassische Blasenmole	O05.4	Sonstiger Abort, inkomplett, oh Komplikation
O01.1	Partielle od inkomplette Blasenmole	O05.5	So Abort, kompl/nnbez, kompliz d Inf GenitTr/Becken
O01.9	Blasenmole, nnbez	O05.6	So Abort, kompl/nnbez, kompliz d Spätblutg/verst Blutg
O02.0	Abortivei u sonstige Molen	O05.7	Sonst Abort, kompl/nnbez, kompliz d Embolie
O02.1	Missed abortion [Verhaltene Fehlgeburt]	O05.8	Sonst Abort, kompl/nnbez, m so u nnbez Komplik
O02.8	Sonstige nbez abnorme Konzeptionsprodukte	O05.9	Sonst Abort, komplett/nnbez, oh Komplikation
O02.9	Anomales Konzeptionsprodukt, nnbez	O06.0	Nnbez Abort, inkomplett, kompliz d Infekt GenitTr/Becken
O03.0	Spontanabort, inkompl, kompliz d Inf Genitaltrakt/Becken	O06.1	Nnbez Abort, inkomplett, kompliz d Spätblutg/verst Blutg
O03.1	Spontanabort, inkompl, kompliz d Spätblutg/verst Blutg	O06.2	Nnbez Abort, inkomplett, kompliz d Embolie
O03.2	Spontanabort, inkompl, kompliziert d Embolie	O06.3	Nnbez Abort, inkomplett, m so u nnbez Komplik
O03.3	Spontanabort, Inkomplett, m so u nnbez Komplik	O06.4	Nnbez Abort, inkomplett, oh Komplikation
O03.4	Spontanabort, inkomplett, oh Komplikation	O06.5	Nnbez Abort, kompl/nnbez, kompliz d Inf GenitTr/Becken
O03.5	Spontanabort, kompl/nnbez, kompliz d Inf GenitTr/Becken	O06.6	Nnbez Abort, kompl/nnbez, kompliz d Spätblutg/verst Blutg
O03.6	Spontanabort, kompl/nnbez, kompliz d Spätblutg/verst Blutg	O06.7	Nnbez Abort, kompl/nnbez, kompliz d Embolie
O03.7	Spontanabort, kompl/nnbez, kompliz d Embolie	O06.8	Nnbez Abort, kompl/nnbez, m so u nnbez Komplikationen
O03.8	Spontanabort, kompl/nnbez, m so u nnbez Komplikationen	O06.9	Nnbez Abort, komplett/nnbez, oh Komplikation
O03.9	Spontanabort, kompl/nnbez, oh Komplikation	O07.0	Mißlung ärztl Aborteinleit, kompliz d Inf GenitTr/Becken
O04.0	Ärztl eingeleit Abort, inkompl, kompliz d Inf GenitTr/Becken	O07.1	Mißlung ärztl Aborteinleit, kompliz d Spätblutg/verst Blutg
O04.1	Ärztl eingeleit Abort, inkompl, kompliz d Spätblutg/verst Blutg	O07.2	Mißlungene ärztliche Aborteinleit, kompliz d Embolie
O04.2	Ärztl eingeleit Abort, inkomplett, kompliz d Embolie	O07.3	Mißlungene ärztliche Aborteinleit m so/nnbez Komplik
O04.3	Ärztl eingeleit Abort, inkomplett, m so u nnbez Komplik	O07.4	Mißlungene ärztliche Aborteinleit oh Komplik
O04.4	Ärztl eingeleit Abort, inkomplett, oh Komplik	O07.5	Mißlung so/nnbez Aborteinleit, kompliz d Inf GenitTr/Becken
O04.5	Ärztl eing Abort, kompl/nnbez, kompliz d Inf GenitTr/Becken	O07.6	Mißlung so/nnbez Aborteinleit, kompliz d SpBlutg/verst Blutg
O04.6	Ärztl eing Abort, kompl/nnbez, kompliz d SpBlutg/verst Blutg	O07.7	Mißlung so/nnbez Aborteinleit, kompliz d Embolie
O04.7	Ärztl eingeleit Abort, kompl/nnbez, kompliz d Embolie	O07.8	Mißlung so/nnbez Aborteinleit m so/nnbez Komplik
O04.8	Ärztl eingeleit Abort, kompl/nnbez, m so u nnbez Komplik	O07.9	Mißlungene so/nnbez Aborteinleit oh Komplik

Prozedur O40-2

66.a0↔	Destruktion und Verschluss der Tubae uterinae, n.n.bez.	66.a3↔	Destruktion und Verschluss der Tubae uterinae, vaginal
66.a1↔	Destruktion und Verschluss der Tubae uterinae, offen chirurgisch	66.a4↔	Destruktion und Verschluss der Tubae uterinae, vaginal-laparoskopisch assistiert
66.a2↔	Destruktion und Verschluss der Tubae uterinae, laparoskopisch	66.a9↔	Destruktion und Verschluss der Tubae uterinae, sonstige

68.0↔	Hysterotomie	69.51↔	Aspirationscurettage am Uterus zur Beendigung einer Schwangerschaft
68.23↔	Endometrium-Abtragung	69.52↔	Aspirationscurettage im Anschluss an Geburt oder Abort
69.01↔	Dilatation und Curettage zur Beendigung einer Schwangerschaft	69.59↔	Sonstige Aspirationscurettage am Uterus
69.02↔	Dilatation und Curettage im Anschluss an Geburt oder Abort		
69.09↔	Sonstige Dilatation und Curettage		

ADRG O60 Vaginale Entbindung

(Hauptdiagnose in Tabelle O60-1 oder Nebendiagnose in Tabelle O60-2) und nur OR-Prozeduren aus Tabelle O60-10 oder Diagnose in Tabelle O60-3

DRG O60A Vaginale Entbindung mit mehreren komplizierenden Diagnosen, mindestens eine schwer, Schwangerschaftsdauer bis 33 vollendete Wochen oder mit komplizierender Prozedur oder Thromboembolie während der Gestationsperiode

((mindestens zwei Diagnosen in Tabelle O60-4 oder mindestens zwei Diagnosen in Tabelle O60-5 oder Diagnose in mindestens zwei der Tabellen O60-6, O60-4, O60-5) und keine Hauptdiagnose in Tabelle O60-7 oder Diagnose in Tabelle O60-3) und (mindestens eine Nebendiagnose in Tabelle O60-8 oder mindestens eine Prozedur in Tabelle O60-11)

DRG O60B Vaginale Entbindung mit mehreren komplizierenden Diagnosen, mindestens eine schwer, Schwangerschaftsdauer mehr als 33 vollendete Wochen

(Mindestens zwei Diagnosen in Tabelle O60-4 oder mindestens zwei Diagnosen in Tabelle O60-5 oder Diagnose in mindestens zwei der Tabellen O60-6, O60-4, O60-5) und keine Hauptdiagnose in Tabelle O60-7 oder Diagnose in Tabelle O60-3

DRG O60C Vaginale Entbindung mit schwerer oder mässig schwerer komplizierender Diagnose

Mindestens eine Diagnose in Tabelle O60-9 und keine Hauptdiagnose in Tabelle O60-7

DRG O60D Vaginale Entbindung**Hauptdiagnose O60-1**

O15.1	Eklampsie unter Geburt	O66.5	Mißlungener Versuch Vakuum-/Zangenextraktion, nnbez
O60.1	Vorzeitige spontane Wehen mit vorzeitig Entbindung	O66.8	Sonstiges nbez Geburtshindernis
O60.2	Vorzeitige Wehen mit termingerechter Entbindung	O66.9	Geburtshindernis, nnbez
O60.3	Vorzeitige Entbindung ohne spontane Wehen	O67.0	Intrapartale Blutung b Gerinnungsstörung
O61.1	Mißlungene instrumentelle Geburtseinleitung	O67.8	Sonstige intrapartale Blutung
O62.1	Sekundäre Wehenschwäche	O67.9	Intrapartale Blutung, nnbez
O62.3	Überstürzte Geburt	O68.0	Komplik b Wehen/Entb d abnorm fetale Herzfrequenz
O63.0	Protrahiert verlaufende Eröffnungsperiode (b Geburt)	O68.1	Komplik b Wehen/Entb d Mekonium im Fruchtwasser
O63.1	Protrahiert verlaufende Austreibungsperiode (b Geburt)	O68.2	Komplik Wehen/Entb d abn fet Herzfreq/Mek im Fruchtw
O63.2	Protrahierte Geburt zweiter Zwilling, Drilling usw	O68.3	Komplik Wehen/Entb d fet Distreß, biochem nachgew
O63.9	Protrahierte Geburt, nnbez	O68.8	Komplik Wehen/Entb d fet Distreß, and UntMeth nachgew
O64.0	Geburtshindernis d unvollständ Drehung kindlicher Kopf	O69.0	Komplik b Wehen u Entbindung d Nabelschnurvorfal
O64.1	Geburtshindernis d Beckenendlage	O69.1	Komplik Weh/Entb NabSchnUmschl Hals Kompr NabSchn
O64.2	Geburtshindernis d Gesichtslage	O69.2	Komplik b Weh/Entb du so Nabelschnurversch, m Kompress
O64.3	Geburtshindernis d Stirmlage	O69.3	Komplik b Wehen u Entbindung d zu kurze Nabelschnur
O64.4	Geburtshindernis d Querlage	O69.4	Komplik b Wehen u Entbindung d Vasa praevia
O64.5	Geburtshindernis d komb Einstellungsanomalien	O69.5	Komplik b Wehen u Entbind d Gefäßverletz Nabelschnur
O64.8	GebHindernis d so Lage-/Halt-/Einstellungsanomalie	O69.8	Komplik b Wehen u Entbind d so Nabelschnurkomplik
O64.9	GebHindernis d Lage-/Halt-/Einstellungsanomalie, nnbez	O69.9	Komplik b Wehen/Entb d Nabelschnurkomplik, nnbez
O65.0	Geburtshindernis d Beckenformität	O70.0	Dammriß 1. Grad unter Geburt
O65.1	Geburtshindernis d allgemein verengtes Becken	O70.1	Dammriß 2. Grad unter Geburt
O65.2	Geburtshindernis d Beckeneingangsverengung	O70.2	Dammriß 3. Grad unter Geburt
O65.3	GebHindernis d Verengung Beckenausgang/Beckenmitte	O70.3	Dammriß 4. Grad unter Geburt
O65.4	GebHindernis d Mißverhältnis Fetus u Becken, nnbez	O70.9	Dammriß unter Geburt, nnbez
O65.5	Geburtshindernis d Anomalie mütterl Beckenorgane	O71.1	Uterusruptur während Geburt
O65.8	Geburtshindernis d sonst Anomalien mütterl Becken	O71.3	Zervixriß unter Geburt
O65.9	Geburtshindernis d Anomalie mütterl Becken, nnbez	O71.4	Hoher Scheidenriss unter der Geburt
O66.0	Geburtshindernis d Schulterdystokie	O71.5	Sonst Verletzung von Beckenorganen unter Geburt
O66.1	Geburtshindernis d verhakte Zwillinge	O71.6	Schädigung v Beckengelenken/-bändern unter Geburt
O66.2	Geburtshindernis d ungewöhnlich großen Feten	O71.7	Beckenhämatom unter Geburt
O66.3	Geburtshindernis d sonst Anomalien Fetus	O71.8	Sonstige nbez Verletzungen unter Geburt
O66.4	Mißlungener Versuch Geburtsbeendigung, nnbez	O71.9	Verletzung unter Geburt, nnbez

072.0	Blutung in Nachgeburtsperiode	074.9	Komplik b Anästhesie währ Wehen/Entbindung, nnbez
072.1	Sonst unmittelbar postpartal auftretende Blutung	075.0	Mütterl Gefahrenzustand während Wehen/Entbindung
074.0	Aspirationspneumonie d Anästh währ Wehen/Entbind	075.1	Schock während/nach Wehentätigkeit u Entbindung
074.1	So pulmonale Komplik b Anästh währ Wehen/Entbindung	075.2	Fieber unter Geburt, aonkl
074.2	Kardiale Komplik b Anästh während Wehen/Entbindung	075.3	Sonstige Infektion unter Geburt
074.3	Komplik ZNS b Anästh während Wehen/Entbindung	075.5	Protrahierte Geburt nach Blasensprengung
074.4	Tox Reaktion auf Lokalanästh währ Wehen/Entbindung	075.6	Protrahierte Geburt nach spontanem/nnbez Blasensprung
074.5	Kopfschmerz Spinal/Periduralanästh währ Wehen/Entb	075.7	Vaginale Entbindung nach vorangegang Schnittentbind
074.6	So Komplik b Spinal/Periduralanästh währ Wehen/Entb	075.9	Komplik b Wehentätigkeit u Entbindung, nnbez
074.7	Mißlingen/Schwierigkeiten b Intub währ Wehen/Entbind	080	Spontangeburt Einling
074.8	Sonst Komplik b Anästhesie währ Wehen/Entbindung	081	Geburt Einling d Zangen- od Vakuumentraktion

Nebendiagnose O60-2

Z37.0	Lebendgeborener Einling	Z37.5	Andere Mehrlinge, alle lebendgeboren
Z37.1	Totgeborener Einling	Z37.6	Andere Mehrlinge, einige lebendgeboren
Z37.2	Zwillinge, beide lebendgeboren	Z37.7	Andere Mehrlinge, alle totgeboren
Z37.3	Zwillinge, ein Zwilling lebend-, der and totgeboren	Z37.9	Resultat Entbindung, nnbez
Z37.4	Zwillinge, beide totgeboren		

Diagnose O60-3

088.20	Lungenembolie während der Gestationsperiode	088.28	Sonst Thromboembolie während der Gestationsperiode
--------	---------------------------------------------	--------	----------------------------------------------------

Diagnose O60-4

F00.0	Demenz b Alzh-KH, m frühem Beginn (Typ 2)	F11.6	Psych u VerhaltStör Opiode, amnest Syndrom
F00.2	Demenz b Alzh-KH, atyp od gemischte Form	F11.7	Restzust u verzög auftr psychot Stör d Opiode
F00.9	Demenz b Alzh-KH, nnbez	F11.8	Sonst psychische u VerhaltStör d Opiode
F01.0	Vaskuläre Demenz m akutem Beginn	F11.9	Nnbez psychische u VerhaltStör d Opiode
F01.1	Multiinfarkt-Demenz	F12.3	Psych u VerhaltStör Cannab, Entzugssyndrom
F01.2	Subkortikale vaskuläre Demenz	F12.4	Psych u VerhaltStör Cannab, Entzugssynd m Delir
F01.3	Gemischte kortik u subkortik vaskuläre Demenz	F12.5	Psych u VerhaltStör Cannab, psychot Störung
F01.8	Sonstige vaskuläre Demenz	F12.6	Psych u VerhaltStör Cannab, amnest Syndrom
F01.9	Vaskuläre Demenz, nnbez	F12.7	Restzust u verzög auftr psychot Stör d Cannabinoide
F02.0	Demenz b Pick-Krankheit	F12.8	Sonst psychische u VerhaltStör d Cannabinoide
F02.1	Demenz b Creutzfeldt-Jakob-Krankheit	F12.9	Nnbez psychische u VerhaltStör d Cannabinoide
F02.2	Demenz b Chorea Huntington	F13.0	Psych u VerhaltStör Sed/Hypn, akut Intox [ak Rausch]
F02.3	Demenz b primärem Parkinson-Syndrom	F13.1	Psych u VerhaltStör Sed/Hypn, schädli Gebrauch
F02.4	Demenz b HIV-KH [Hum Imdef-VirusKH]	F13.2	Psych u VerhaltStör Sed/Hypn, Abhängigkeitssyndrom
F03	Nnbez Demenz	F13.3	Psych u VerhaltStör Sed/Hypn, Entzugssyndrom
F04	Org amnest Synd, n d Alkoh/and psychotr Subst bed	F13.4	Psych u VerhaltStör Sed/Hypn, Entzugssynd m Delir
F05.0	Delir oh Demenz	F13.5	Psych u VerhaltStör Sed/Hypn, psychot Störung
F05.1	Delir b Demenz	F13.6	Psych u VerhaltStör Sed/Hypn, amnest Syndrom
F05.8	Sonstige Formen Delir	F13.7	Restzust u verz auftr psychot Störung d Sed/Hypn
F05.9	Delir, nnbez	F13.8	Sonst psychische u VerhaltStör d Sed/Hypn
F06.0	Organische Halluzinose	F13.9	Nnbez psychische u VerhaltStör d Sedativa/Hypn
F06.1	Organische katatone Störung	F14.0	Psych u VerhaltStör d Kokain, akut Intox [ak Rausch]
F06.2	Organ wahnhaft [schizophreniforme] Störung	F14.1	Psych u VerhaltStör d Kokain, schädli Gebrauch
F06.3	Organische affektive Störungen	F14.2	Psych u VerhaltStör d Kokain, Abhängigkeitssyndrom
F06.4	Organische Angststörung	F14.3	Psych u VerhaltStör d Kokain, Entzugssyndrom
F06.5	Organische dissoziative Störung	F14.4	Psych u VerhaltStör d Kokain, Entzugssynd m Delir
F06.6	Organische emotional labile [asthenische] Störung	F14.5	Psych u VerhaltStör d Kokain, psychot Störung
F07.0	Organische Persönlichkeitsstörung	F14.6	Psych u VerhaltStör d Kokain, amnest Syndrom
F10.0	Psych u VerhaltStör d Alkohol, akut Intox [ak Rausch]	F14.7	Restzust u verzög auftr psychot Stör d Kokain
F10.1	Psych u VerhaltStör d Alkohol, schädli Gebrauch	F14.8	Sonst psychische u VerhaltStör d Kokain
F10.2	Psych u VerhaltStör d Alkohol, Abhängigkeitssyndrom	F14.9	Nnbez psychische u VerhaltStör d Kokain
F10.3	Psych u VerhaltStör d Alkohol, Entzugssyndrom	F15.0	Psych u VerhaltStör Stimul/Koff, ak Intox [ak Rausch]
F10.4	Psych u VerhaltStör d Alkohol, Entzugssynd m Delir	F15.1	Psych u VerhaltStör Stimul/Koff, schädli Gebrauch
F10.5	Psych u VerhaltStör d Alkohol, psychot Störung	F15.2	Psych u VerhaltStör Stimul/Koff, Abhängigkeitssyndrom
F10.6	Psych u VerhaltStör d Alkohol, amnest Syndrom	F15.3	Psych u VerhaltStör Stimul/Koff, Entzugssyndrom
F10.7	Restzust u verzög auftr psychot Stör d Alkohol	F15.4	Psych u VerhaltStör Stimul/Koff, Entzugssynd m Delir
F10.8	Sonst psychische u VerhaltStör d Alkohol	F15.5	Psych u VerhaltStör Stimul/Koff, psychot Störung
F10.9	Nnbez psychische u VerhaltStör d Alkohol	F15.6	Psych u VerhaltStör Stimul/Koff, amnest Syndrom
F11.0	Psych u VerhaltStör Opiode, akut Intox [ak Rausch]	F15.7	Restzust u verzög auftr psychot Stör d Stimul/Koff
F11.1	Psych u VerhaltStör Opiode, schädli Gebrauch	F15.8	Sonst psychische u VerhaltStör d Stimul/Koff
F11.2	Psych u VerhaltStör Opiode, Abhängigkeitssyndrom	F15.9	Nnbez psychische u VerhaltStör d Stimulantien/Koff
F11.3	Psych u VerhaltStör Opiode, Entzugssyndrom	F16.0	Psych u VerhaltStör d Halluzin, akut Intox [ak Rausch]
F11.4	Psych u VerhaltStör Opiode, Entzugssynd m Delir	F16.1	Psych u VerhaltStör d Halluzin, schädli Gebrauch
F11.5	Psych u VerhaltStör Opiode, psychot Störung	F16.2	Psych u VerhaltStör d Halluzin, Abhängigkeitssynd

F16.3	Psych u VerhaltStör d Halluzin, Entzugssyndrom	F50.4	Eßattacken b and psychischen Störungen
F16.4	Psych u VerhaltStör d Halluzin, Entzugssynd m Delir	F50.8	Sonstige Eßstörungen
F16.5	Psych u VerhaltStör d Halluzin, psychot Störung	F50.9	Eßstörung, nnbez
F16.6	Psych u VerhaltStör d Halluzin, amnest Syndrom	F84.0	Frühkindlicher Autismus
F16.7	Restzust u verzög auftr psychot Stör d Halluzinogen	F84.1	Atypischer Autismus
F16.8	Sonst psychische u VerhaltStör d Halluzinogene	F84.2	Rettsyndrom
F16.9	Nnbez psychische u VerhaltStör d Halluzinogene	F84.3	Andere desintegrative Störung Kindesalter
F18.0	Psych u VerhaltStör fl LsgMittel, akut Intox [ak Rausch]	F84.4	Überaktive Stör m Intelligenzmind Bewegungsstereotypen
F18.1	Psych u VerhaltStör fl LsgMittel, schädli Gebrauch	F84.5	Asperger-Syndrom
F18.2	Psych u VerhaltStör fl LsgMittel, Abhängigkeitssynd	F84.8	Sonstige tief greifende Entwicklungsstörungen
F18.3	Psych u VerhaltStör fl LsgMittel, Entzugssyndrom	F84.9	Tief greifende Entwicklungsstörung, nicht näher bezeichnet
F18.4	Psych u VerhaltStör fl LsgMittel, Entzugssynd m Delir	O10.2	Vorh besteh hypert Nieren-KH Schw/Geb/WoBett kompliz
F18.5	Psych u VerhaltStör fl LsgMittel, psychot Störung	O11	Vorbst chr Hypert aufgeprofp Präekl Schw/Geb/WoB kompliz
F18.6	Psych u VerhaltStör fl LsgMittel, amnest Syndrom	O12.1	Schwangerschaftsproteinurie
F18.7	Restzust u verzög auftr psychot Stör d fl LsgMittel	O12.2	Schwangerschaftsödeme m Proteinurie
F18.8	Sonst psychische u VerhaltStör d fl LsgMittel	O13	Gestationshypertonie [schwäng-induz Hypertonie]
F18.9	Nnbez psychische u VerhaltStör d flüchtige LsgMittel	O14.0	Leichte bis mäßige Präeklampsie
F19.0	Psych/VerhaltStör mult/and psychotr Sub, ak Intox [ak R]	O14.1	Schwere Präeklampsie
F19.1	Psych/VerhaltStör mult/and psychotr Sub, schädli Gebr	O14.2	HELLP-Syndrom
F19.2	Psych/VerhaltStör mult/and psychotr Sub, AbhängSynd	O14.9	Präeklampsie, nnbez
F19.3	Psych/VerhaltStör mult/and psychotr Sub, Entzugssynd	O15.0	Eklampsie während Schwangerschaft
F19.4	Psych/VerhStör mult/and psychotr Sub, EntzSynd m Delir	O15.1	Eklampsie unter Geburt
F19.5	Psych/VerhaltStör mult/and psychotr Sub, psychot Stör	O15.9	Eklampsie, zeitlicher Bezug nicht angegeben
F19.6	Psych/VerhaltStör mult/and psychotr Sub, amnest Synd	O21.2	Späterbrechen während Schwangerschaft
F19.7	Restzu u verz auftr psychot Stör mult/and psychotr Sub	O21.8	Sonst Erbrechen, das Schwangerschaft kompliziert
F19.8	Sonst psych u VerhaltStör d mult/and psychotr Substanzen	O21.9	Erbrechen während Schwangerschaft, nnbez
F19.9	Nnbez psych/VerhaltStör d mult/and psychotr Substanzen	O22.3	Tiefe Venenthrombose in Schwangerschaft
F20.0	Paranoide Schizophrenie	O22.5	Hirnvenenthrombose in Schwangerschaft
F20.1	Hebephrene Schizophrenie	O22.8	Sonst Venen-KH als Komplikation in Schwangerschaft
F20.2	Katatone Schizophrenie	O24.0	DM in Schwang, vorher besteh DM, Typ-1
F20.3	Undifferenzierte Schizophrenie	O24.1	DM in Schwang, vorher besteh DM, Typ-2
F20.5	Schizophrenes Residuum	O24.2	DM in Schwang, vorher besteh DM d Fehl-/Mangelernähr
F20.6	Schizophrenia simplex	O24.3	DM in Schwang, vorher besteh DM, nnbez
F20.8	Sonstige Schizophrenie	O24.4	DM, während Schwangerschaft auftretend
F20.9	Schizophrenie, nnbez	O24.9	Diabetes mellitus in Schwangerschaft, nnbez
F23.0	Akut polymrph psychot Stör oh Sympt Schizophrenie	O26.6	LeberKH während Schwangersch/Geburt/WoBett
F23.1	Akut polymrph psychot Stör m Sympt Schizophrenie	O26.7	Subluxation Symphysis (pubica) währ Schw/Geb/WoBett
F23.2	Akute schizophreniforme psychotische Störung	O26.81	NierenKH, m Schwangerschaft verbunden
F23.3	Sonst akute vorwiegend wahnhaft psychot Stör	O29.0	Pulmonale Komplik b Anästhesie in Schwangerschaft
F23.8	Sonstige akute vorübergehende psychot Stör	O29.1	Kardiale Komplik b Anästhesie in Schwangerschaft
F23.9	Akute vorübergehende psychotische Stör, nnbez	O29.2	Komplik ZNS b Anästhesie in Schwangerschaft
F25.0	Schizoaffektive Störung, gegenwärtig manisch	O30.0	Zwillingsschwangerschaft
F25.1	Schizoaffektive Störung, gegenwärtig depressiv	O30.1	Drillingsschwangerschaft
F25.2	Gemischte schizoaffektive Störung	O30.2	Vierlingsschwangerschaft
F25.8	Sonstige schizoaffektive Störungen	O30.8	Sonstige Mehrlingsschwangerschaft
F25.9	Schizoaffektive Störung, nnbez	O30.9	Mehrlingsschwangerschaft, nnbez
F29	Nnbez nichtorganische Psychose	O31.1	Fortbesteh Schwangersch nach Fehlgeburt ein/mehr Feten
F30.0	Hypomanie	O31.2	Fortbesteh Schwangerschaft nach intraut Absterben
F30.1	Manie oh psychotische Symptome	O31.8	So Komplik, für Mehrlingsschwangerschaft spezifisch
F30.2	Manie m psychotischen Symptomen	O32.5	Betr Mutter b MehrlSchw Lage-/EinstAnom ein/mehr Feten
F30.8	Sonstige manische Episoden	O34.30	Betr Mutter, b vagSono doku Zervix < 10mm o Trichterbild
F30.9	Manische Episode, nnbez	O34.31	Betreuung der Mutter bei Fruchtblasenprolaps
F31.0	Bipolare affektive Störung, ggw hypoman Episode	O34.38	Betreuung der Mutter bei sonstiger Zervixinsuffizienz
F31.1	Bipol aff Stör, ggw man Epis oh psychot Symptome	O34.39	Betreuung der Mutter bei Zervixinsuff, nnbez
F31.2	Bipol aff Stör, ggw man Epis m psychot Symptome	O36.5	Betreuung Mutter wg fetaler Wachstumsretardierung
F31.4	Bipol aff Stör, ggw schwere depr Epis oh psychot Sympt	O40	Polyhydramnion
F31.5	Bipol aff Stör, ggw schwere depr Epis m psychot Sympt	O41.0	Oligohydramnion
F31.6	Bipolare affektive Psychose, ggw gemischte Episode	O42.11	Vorzeit Blasensprung, Wehenbeginn nach 1 bis 7 Tagen
F31.8	Sonstige bipolare affektive Störungen	O42.12	Vorzeit Blasensprung, Wehenbeginn nach > 7 Tagen
F31.9	Bipolare affektive Störung, nnbez	O44.00	Tiefer Sitz der Plazenta ohne (aktuelle) Blutung
F32.2	Schwere depressive Episode oh psychot Symptome	O44.01	Placenta praevia ohne (aktuelle) Blutung
F32.3	Schwere depressive Episode m psychot Symptome	O44.10	Tiefer Sitz der Plazenta mit aktueller Blutung
F33.2	Rez depr Stör, ggw schwere Epis oh psychot Sympt	O44.11	Placenta praevia mit aktueller Blutung
F33.3	Rez depr Stör, ggw schwere Epis m psychot Sympt	O45.0	Vorzeitige Plazentalösung b Gerinnungsstörung
F33.8	Sonstige rezidivierende depressive Störungen	O46.0	Präpartale Blutung b Gerinnungsstörung
F33.9	Rezidivierende depressive Störung, nnbez	O60.1	Vorzeitige spontane Wehen mit vorzeitig Entbindung
F50.0	Anorexia nervosa	O60.2	Vorzeitige Wehen mit termingerechter Entbindung
F50.1	Atypische Anorexia nervosa	O60.3	Vorzeitige Entbindung ohne spontane Wehen
F50.2	Bulimia nervosa	O61.0	Mißlungene medikamentöse Geburtseinleitung
F50.3	Atypische Bulimia nervosa	O62.0	Primäre Wehenschwäche

O67.0	Intrapartale Blutung b Gerinnungsstörung	O89.0	Pulmonale Komplik b Anästhesie im Wochenbett
O71.6	Schädigung v Beckengelenken/-bändern unter Geburt	O90.0	Dehissenz Schnittentbindungswunde
O74.0	Aspirationspneumonie d Anästh währ Wehen/Entbind	O90.1	Dehissenz geburtshilfliche Dammwunde
O74.1	So pulmonale Komplik b Anästh währ Wehen/Entbindung	O90.3	Kardiomyopathie im Wochenbett
O74.2	Kardiale Komplik b Anästh während Wehen/Entbindung	Z37.2	Zwillinge, beide lebendgeboren
O74.3	Komplik ZNS b Anästh während Wehen/Entbindung	Z37.3	Zwillinge, ein Zwilling lebend-, der and totgeboren
O75.1	Schock während/nach Wehentätigkeit u Entbindung	Z37.4	Zwillinge, beide totgeboren
O75.6	Protrahierte Geburt nach spontanem/nnbez Blasensprung	Z37.5	Andere Mehrlinge, alle lebendgeboren
O85	Puerperalfieber	Z37.6	Andere Mehrlinge, einige lebendgeboren
O86.0	Infektion Wunde nach operat geburtshilflichem Eingriff	Z37.7	Andere Mehrlinge, alle totgeboren

Diagnose O60-5

G35.0	Erstmanifestation einer multiplen Sklerose	G40.2	Lokbez (fok) (part) idiop Epil/epil Synd m komplex fok Anf
G35.10	MS m schubförm Verl: OA akute Exazerbation od Progress	G40.3	Generalisierte idiopath Epilepsie u epilept Synd
G35.11	MS m schubförm Verl: MA akute Exazerbation od Progress	G40.4	Sonst generalisierte Epilepsie u epileptische Synd
G35.20	MS m prim chron Verl: OA akute Exazerbation od Progress	G40.5	Spezielle epileptische Syndrome
G35.21	MS m prim chron Verl: MA akute Exazerbation od Progress	G40.6	Grand-mal-Anfälle, nnbez (m/oh Petit mal)
G35.30	MS m sek chron Verl: OA akute Exazerbation od Progress	G40.7	Petit-mal-Anfälle, nnbez, oh Grand-mal-Anfälle
G35.31	MS m sek chron Verl: MA akute Exazerbation od Progress	G40.8	Sonstige Epilepsien
G35.9	Multiple Sklerose, nicht näher bezeichnet	G40.9	Epilepsie, nnbez
G40.00	Pseudo-Lennox-Syndrom	G41.0	Grand-mal-Status
G40.01	CSWS	G41.1	Petit-mal-Status
G40.02	Benign psychomotor Epilep [terror fits]	G41.2	Status epilepticus m komplexfokalen Anfällen
G40.08	So lokbez (fok) (part) idiop Epil/epil Synd m fok beg Anf	G41.8	Sonstiger Status epilepticus
G40.09	Lokbez (fok) (part) idiop Epilep/epil Synd m fok beg Anf, nnbez	G41.9	Status epilepticus, nnbez
G40.1	Lokbez (fok) (part) idiop Epilep/epil Synd m einf fok Anf		

Diagnose O60-6

O67.8	Sonstige intrapartale Blutung	O74.5	Kopfschmerz Spinal/Periduralanästh währ Wehen/Entb
O67.9	Intrapartale Blutung, nnbez	O74.6	So Komplik b Spinal/Periduralanästh währ Wehen/Entb
O70.2	Dammriß 3. Grad unter Geburt	O74.7	Mißlingen/Schwierigkeiten b Intub währ Wehen/Entbind
O70.3	Dammriß 4. Grad unter Geburt	O74.8	Sonst Komplik b Anästhesie währ Wehen/Entbindung
O72.1	Sonst unmittelbar postpartal auftretende Blutung	O74.9	Komplik b Anästhesie währ Wehen/Entbindung, nnbez
O74.4	Tox Reaktion auf Lokalanästh währ Wehen/Entbindung	O75.4	Sonst Komplik b geburtshilf Operationen u Maßnahmen

Hauptdiagnose O60-7

O80	Spontangeburt Einling
-----	-----------------------

Diagnose O60-8

O09.0	Schwangerschaftsdauer, weniger als 5 vollendete Wochen	O09.3	Schwangerschaftsdauer, 20 bis 25 vollendete Wochen
O09.1	Schwangerschaftsdauer, 5 bis 13 vollendete Wochen	O09.4	Schwangerschaftsdauer, 26 bis 33 vollendete Wochen
O09.2	Schwangerschaftsdauer, 14 bis 19 vollendete Wochen		

Diagnose O60-9

F00.0	Demenz b Alzh-KH, m frühem Beginn (Typ 2)	F06.1	Organische katatone Störung
F00.2	Demenz b Alzh-KH, atyp od gemischte Form	F06.2	Organ wahnhaft [schizophreniforme] Störung
F00.9	Demenz b Alzh-KH, nnbez	F06.3	Organische affektive Störungen
F01.0	Vaskuläre Demenz m akutem Beginn	F06.4	Organische Angststörung
F01.1	Multiinfarkt-Demenz	F06.5	Organische dissoziative Störung
F01.2	Subkortikale vaskuläre Demenz	F06.6	Organische emotional labile [asthenische] Störung
F01.3	Gemischte kortik u subkortik vaskuläre Demenz	F07.0	Organische Persönlichkeitsstörung
F01.8	Sonstige vaskuläre Demenz	F10.0	Psych u VerhaltStör d Alkohol, akut Intox [ak Rausch]
F01.9	Vaskuläre Demenz, nnbez	F10.1	Psych u VerhaltStör d Alkohol, schädli Gebrauch
F02.0	Demenz b Pick-Krankheit	F10.2	Psych u VerhaltStör d Alkohol, Abhängigkeitssyndrom
F02.1	Demenz b Creutzfeldt-Jakob-Krankheit	F10.3	Psych u VerhaltStör d Alkohol, Entzugssyndrom
F02.2	Demenz b Chorea Huntington	F10.4	Psych u VerhaltStör d Alkohol, Entzugssynd m Delir
F02.3	Demenz b primärem Parkinson-Syndrom	F10.5	Psych u VerhaltStör d Alkohol, psychot Störung
F02.4	Demenz b HIV-KH [Hum lmdf-VirusKH]	F10.6	Psych u VerhaltStör d Alkohol, amnest Syndrom
F03	Nnbez Demenz	F10.7	Restzust u verzög auftr psychot Stör d Alkohol
F04	Org amnest Synd, n d Alkoh/and psychotr Subst bed	F10.8	Sonst psychische u VerhaltStör d Alkohol
F05.0	Delir oh Demenz	F10.9	Nnbez psychische u VerhaltStör d Alkohol
F05.1	Delir b Demenz	F11.0	Psych u VerhaltStör Opiode, akut Intox [ak Rausch]
F05.8	Sonstige Formen Delir	F11.1	Psych u VerhaltStör Opiode, schädli Gebrauch
F05.9	Delir, nnbez	F11.2	Psych u VerhaltStör Opiode, Abhängigkeitssyndrom
F06.0	Organische Halluzinose	F11.3	Psych u VerhaltStör Opiode, Entzugssyndrom

F11.4	Psych u VerhaltStör Opioide, Entzugssynd m Delir	F19.7	Restzu u verz auftr psychot Stör mult/and psychotr Sub
F11.5	Psych u VerhaltStör Opioide, psychot Störung	F19.8	Sonst psych u VerhaltStör d mult/and psychotr Substanzen
F11.6	Psych u VerhaltStör Opioide, amnest Syndrom	F19.9	Nnbez psych/VerhaltStör d mult/and psychtr Substanzen
F11.7	Restzust u verzög auftr psychot Stör d Opioide	F20.0	Paranoide Schizophrenie
F11.8	Sonst psychische u VerhaltStör d Opioide	F20.1	Hebephrene Schizophrenie
F11.9	Nnbez psychische u VerhaltStör d Opioide	F20.2	Katatone Schizophrenie
F12.3	Psych u VerhaltStör Cannab, Entzugssyndrom	F20.3	Undifferenzierte Schizophrenie
F12.4	Psych u VerhaltStör Cannab, Entzugssynd m Delir	F20.5	Schizophrenes Residuum
F12.5	Psych u VerhaltStör Cannab, psychot Störung	F20.6	Schizophrenia simplex
F12.6	Psych u VerhaltStör Cannab, amnest Syndrom	F20.8	Sonstige Schizophrenie
F12.7	Restzust u verzög auftr psychot Stör d Cannabinoide	F20.9	Schizophrenie, nnbez
F12.8	Sonst psychische u VerhaltStör d Cannabinoide	F23.0	Akut polymrph psychot Stör oh Sympt Schizophrenie
F12.9	Nnbez psychische u VerhaltStör d Cannabinoide	F23.1	Akut polymrph psychot Stör m Sympt Schizophrenie
F13.0	Psych u VerhaltStör Sed/Hypn, akut Intox [ak Rausch]	F23.2	Akute schizophreniforme psychotische Störung
F13.1	Psych u VerhaltStör Sed/Hypn, schädli Gebrauch	F23.3	Sonst akute vorwiegend wahnhaft psychot Stör
F13.2	Psych u VerhaltStör Sed/Hypn, Abhängigkeitssyndrom	F23.8	Sonstige akute vorübergehende psychot Stör
F13.3	Psych u VerhaltStör Sed/Hypn, Entzugssyndrom	F23.9	Akute vorübergehende psychotische Stör, nnbez
F13.4	Psych u VerhaltStör Sed/Hypn, Entzugssynd m Delir	F25.0	Schizoaffektive Störung, gegenwärtig manisch
F13.5	Psych u VerhaltStör Sed/Hypn, psychot Störung	F25.1	Schizoaffektive Störung, gegenwärtig depressiv
F13.6	Psych u VerhaltStör Sed/Hypn, amnest Syndrom	F25.2	Gemischte schizoaffektive Störung
F13.7	Restzust u verz auftr psychot Störung d Sed/Hypn	F25.8	Sonstige schizoaffektive Störungen
F13.8	Sonst psychische u VerhaltStör d Sed/Hypn	F25.9	Schizoaffektive Störung, nnbez
F13.9	Nnbez psychische u VerhaltStör d Sedativa/Hypn	F29	Nnbez nichtorganische Psychose
F14.0	Psych u VerhaltStör d Kokain, akut Intox [ak Rausch]	F30.0	Hypomanie
F14.1	Psych u VerhaltStör d Kokain, schädli Gebrauch	F30.1	Manie oh psychotische Symptome
F14.2	Psych u VerhaltStör d Kokain, Abhängigkeitssyndrom	F30.2	Manie m psychotischen Symptomen
F14.3	Psych u VerhaltStör d Kokain, Entzugssyndrom	F30.8	Sonstige manische Episoden
F14.4	Psych u VerhaltStör d Kokain, Entzugssynd m Delir	F30.9	Manische Episode, nnbez
F14.5	Psych u VerhaltStör d Kokain, psychot Störung	F31.0	Bipolare affektive Störung, ggw hypoman Episode
F14.6	Psych u VerhaltStör d Kokain, amnest Syndrom	F31.1	Bipol aff Stör, ggw man Epis oh psychot Symptome
F14.7	Restzust u verzög auftr psychot Stör d Kokain	F31.2	Bipol aff Stör, ggw man Epis m psychot Symptome
F14.8	Sonst psychische u VerhaltStör d Kokain	F31.4	Bipol aff Stör, ggw schwere depr Epis oh psychot Sympt
F14.9	Nnbez psychische u VerhaltStör d Kokain	F31.5	Bipol aff Stör, ggw schwere depr Epis m psychot Sympt
F15.0	Psych u VerhaltStör Stimul/Koff, ak Intox [ak Rausch]	F31.6	Bipolare affektive Psychose, ggw gemischte Episode
F15.1	Psych u VerhaltStör Stimul/Koff, schädli Gebrauch	F31.8	Sonstige bipolare affektive Störungen
F15.2	Psych u VerhaltStör Stimul/Koff, Abhängigkeitssyndrom	F31.9	Bipolare affektive Störung, nnbez
F15.3	Psych u VerhaltStör Stimul/Koff, Entzugssyndrom	F32.2	Schwere depressive Episode oh psychot Symptome
F15.4	Psych u VerhaltStör Stimul/Koff, Entzugssynd m Delir	F32.3	Schwere depressive Episode m psychot Symptome
F15.5	Psych u VerhaltStör Stimul/Koff, psychot Störung	F33.2	Rez depr Stör, ggw schwere Epis oh psychot Sympt
F15.6	Psych u VerhaltStör Stimul/Koff, amnest Syndrom	F33.3	Rez depr Stör, ggw schwere Epis m psychot Sympt
F15.7	Restzust u verzög auftr psychot Stör d Stimul/Koff	F33.8	Sonstige rezidivierende depressive Störungen
F15.8	Sonst psychische u VerhaltStör d Stimul/Koff	F33.9	Rezidivierende depressive Störung, nnbez
F15.9	Nnbez psychische u VerhaltStör d Stimulantien/Koff	F50.0	Anorexia nervosa
F16.0	Psych u VerhaltStör d Halluzin, akut Intox [ak Rausch]	F50.1	Atypische Anorexia nervosa
F16.1	Psych u VerhaltStör d Halluzin, schädli Gebrauch	F50.2	Bulimia nervosa
F16.2	Psych u VerhaltStör d Halluzin, Abhängigkeitssynd	F50.3	Atypische Bulimia nervosa
F16.3	Psych u VerhaltStör d Halluzin, Entzugssyndrom	F50.4	Eßattacken b and psychischen Störungen
F16.4	Psych u VerhaltStör d Halluzin, Entzugssynd m Delir	F50.8	Sonstige Eßstörungen
F16.5	Psych u VerhaltStör d Halluzin, psychot Störung	F50.9	Eßstörung, nnbez
F16.6	Psych u VerhaltStör d Halluzin, amnest Syndrom	F84.0	Frühkindlicher Autismus
F16.7	Restzust u verzög auftr psychot Stör d Halluzinogen	F84.1	Atypischer Autismus
F16.8	Sonst psychische u VerhaltStör d Halluzinogene	F84.2	Rettsyndrom
F16.9	Nnbez psychische u VerhaltStör d Halluzinogene	F84.3	Andere desintegrative Störung Kindesalter
F18.0	Psych u VerhaltStör fl LsgMittel, akut Intox [ak Rausch]	F84.4	Überaktive Stör m Intelligenzmind Bewegungsstereotypien
F18.1	Psych u VerhaltStör fl LsgMittel, schädli Gebrauch	F84.5	Asperger-Syndrom
F18.2	Psych u VerhaltStör fl LsgMittel, Abhängigkeitssynd	F84.8	Sonstige tief greifende Entwicklungsstörungen
F18.3	Psych u VerhaltStör fl LsgMittel, Entzugssyndrom	F84.9	Tief greifende Entwicklungsstörung, nicht näher bezeichnet
F18.4	Psych u VerhaltStör fl LsgMittel, Entzugssynd m Delir	G35.0	Erstmanifestation einer multiplen Sklerose
F18.5	Psych u VerhaltStör fl LsgMittel, psychot Störung	G35.10	MS m schubförm Verl: OA akute Exazerbation od Progress
F18.6	Psych u VerhaltStör fl LsgMittl, amnest Syndrom	G35.11	MS m schubförm Verl: MA akute Exazerbation od Progress
F18.7	Restzust u verzög auftr psychot Stör d fl LsgMittel	G35.20	MS m prim chron Verl: OA akute Exazerbation od Progress
F18.8	Sonst psychische u VerhaltStör d fl LsgMittel	G35.21	MS m prim chron Verl: MA akute Exazerbation od Progress
F18.9	Nnbez psychische u VerhaltStör d flüchtige LsgMittel	G35.30	MS m sek chron Verl: OA akute Exazerbation od Progress
F19.0	Psych/VerhaltStör mult/and psychotr Sub, ak Intox [ak R]	G35.31	MS m sek chron Verl: MA akute Exazerbation od Progress
F19.1	Psych/VerhaltStör mult/and psychotr Sub, schädli Gebr	G35.9	Multiple Sklerose, nicht näher bezeichnet
F19.2	Psych/VerhaltStör mult/and psychotr Sub, AbhängSynd	G40.00	Pseudo-Lennox-Syndrom
F19.3	Psych/VerhaltStör mult/and psychotr Sub, Entzugssynd	G40.01	CSWS
F19.4	Psych/VerhStör mult/and psychotr Sub, EntzSynd m Delir	G40.02	Benign psychomotor Epilep [terror fits]
F19.5	Psych/VerhaltStör mult/and psychotr Sub, psychot Stör	G40.08	So lokbez (fok) (part) idiop Epil/epil Synd m fok beg Anf
F19.6	Psych/VerhaltStör mult/and psychotr Sub, amnest Synd	G40.09	Lokbez (fok) (part) idiop Epilep/epil Synd m fok beg Anf, nnbez

G40.1	Lokbez (fok) (part) idiop Epilep/epil Synd m einf fok Anf	O34.38	Betreuung der Mutter bei sonstiger Zervixinsuffizienz
G40.2	Lokbez (fok) (part) idiop Epil/epil Synd m komplex fok Anf	O34.39	Betreuung der Mutter bei Zervixinsuff, nnbez
G40.3	Generalisierte idiopath Epilepsie u epilept Synd	O36.5	Betreuung Mutter wg fetaler Wachstumsretardierung
G40.4	Sonst generalisierte Epilepsie u epileptische Synd	O40	Polyhydramnion
G40.5	Spezielle epileptische Syndrome	O41.0	Oligohydramnion
G40.6	Grand-mal-Anfälle, nnbez (m/oh Petit mal)	O42.11	Vorzeit Blasensprung, Wehenbeginn nach 1 bis 7 Tagen
G40.7	Petit-mal-Anfälle, nnbez, oh Grand-mal-Anfälle	O42.12	Vorzeit Blasensprung, Wehenbeginn nach > 7 Tagen
G40.8	Sonstige Epilepsien	O44.00	Tiefer Sitz der Plazenta ohne (aktuelle) Blutung
G40.9	Epilepsie, nnbez	O44.01	Placenta praevia ohne (aktuelle) Blutung
G41.0	Grand-mal-Status	O44.10	Tiefer Sitz der Plazenta mit aktueller Blutung
G41.1	Petit-mal-Status	O44.11	Placenta praevia mit aktueller Blutung
G41.2	Status epilepticus m komplexfokalen Anfällen	O45.0	Vorzeitige Plazentalösung b Gerinnungsstörung
G41.8	Sonstiger Status epilepticus	O46.0	Präpartale Blutung b Gerinnungsstörung
G41.9	Status epilepticus, nnbez	O60.1	Vorzeitige spontane Wehen mit vorzeitig Entbindung
O10.2	Vorh besteh hypert Nieren-KH Schw/Geb/WoBett kompliz	O60.2	Vorzeitige Wehen mit termingerechter Entbindung
O11	Vorbst chr Hypert aufgepropt Präekl Schw/Geb/WoB kompliz	O60.3	Vorzeitige Entbindung ohne spontane Wehen
O12.1	Schwangerschaftsproteinurie	O61.0	Mißlungene medikamentöse Geburtseinleitung
O12.2	Schwangerschaftsödeme m Proteinurie	O62.0	Primäre Wehenschwäche
O13	Gestationhypertonie [schwäng-induz Hypertonie]	O63.0	Protrahiert verlaufende Eröffnungsperiode (b Geburt)
O14.0	Leichte bis mäßige Präeklampsie	O63.1	Protrahiert verlaufende Austreibungsperiode (b Geburt)
O14.1	Schwere Präeklampsie	O63.2	Protrahierte Geburt zweiter Zwilling, Drilling usw
O14.2	HELLP-Syndrom	O63.9	Protrahierte Geburt, nnbez
O14.9	Präeklampsie, nnbez	O67.0	Intrapartale Blutung b Gerinnungsstörung
O15.0	Eklampsie während Schwangerschaft	O67.8	Sonstige intrapartale Blutung
O15.1	Eklampsie unter Geburt	O67.9	Intrapartale Blutung, nnbez
O15.9	Eklampsie, zeitlicher Bezug nicht angegeben	O70.2	Dammriß 3. Grad unter Geburt
O21.2	Späterbrechen während Schwangerschaft	O70.3	Dammriß 4. Grad unter Geburt
O21.8	Sonst Erbrechen, das Schwangerschaft kompliziert	O71.6	Schädigung v Beckengelenken/-bändern unter Geburt
O21.9	Erbrechen während Schwangerschaft, nnbez	O72.1	Sonst unmittelbar postpartal auftretende Blutung
O22.3	Tiefe Venenthrombose in Schwangerschaft	O74.0	Aspirationspneumonie d Anästh währ Wehen/Entbind
O22.5	Hirnvenenthrombose in Schwangerschaft	O74.1	So pulmonale Komplik b Anästh währ Wehen/Entbindung
O22.8	Sonst Venen-KH als Komplikation in Schwangerschaft	O74.2	Kardiale Komplik b Anästh während Wehen/Entbindung
O24.0	DM in Schwang, vorher besteh DM, Typ-1	O74.3	Komplik ZNS b Anästh während Wehen/Entbindung
O24.1	DM in Schwang, vorher besteh DM, Typ-2	O74.4	Tox Reaktion auf Lokalanästh währ Wehen/Entbindung
O24.2	DM in Schwang, vorher besteh DM d Fehl-/Mangelernähr	O74.5	Kopfschmerz Spinal/Periduralanästh währ Wehen/Entb
O24.3	DM in Schwang, vorher besteh DM, nnbez	O74.6	So Komplik b Spinal/Periduralanästh währ Wehen/Entb
O24.4	DM, während Schwangerschaft auftretend	O74.7	Mißlingen/Schwierigkeiten b Intub währ Wehen/Entbind
O24.9	Diabetes mellitus in Schwangerschaft, nnbez	O74.8	Sonst Komplik b Anästhesie währ Wehen/Entbindung
O26.6	LeberKH während Schwangersch/Geburt/WoBett	O74.9	Komplik b Anästhesie währ Wehen/Entbindung, nnbez
O26.7	Subluxation Symphysis (pubica) währ Schw/Geb/WoBett	O75.1	Schock während/nach Wehentätigkeit u Entbindung
O26.81	NierenKH, m Schwangerschaft verbunden	O75.4	Sonst Komplik b geburtshilf Operationen u Maßnahmen
O29.0	Pulmonale Komplik b Anästhesie in Schwangerschaft	O75.5	Protrahierte Geburt nach Blasensprengung
O29.1	Kardiale Komplik b Anästhesie in Schwangerschaft	O75.6	Protrahierte Geburt nach spontanem/nnbez Blasensprung
O29.2	Komplik ZNS b Anästhesie in Schwangerschaft	O85	Puerperalfieber
O30.0	Zwillingsschwangerschaft	O86.0	Infektion Wunde nach operat geburtshilflichem Eingriff
O30.1	Drillingsschwangerschaft	O89.0	Pulmonale Komplik b Anästhesie im Wochenbett
O30.2	Vierlingsschwangerschaft	O90.0	Dehiscenz Schnittentbindungswunde
O30.8	Sonstige Mehrlingsschwangerschaft	O90.1	Dehiscenz geburtshilfliche Dammwunde
O30.9	Mehrlingsschwangerschaft, nnbez	O90.3	Kardiomyopathie im Wochenbett
O31.1	Fortbesteh Schwangersch nach Fehlgeburt ein/mehr Feten	Z37.2	Zwillinge, beide lebendgeboren
O31.2	Fortbesteh Schwangerschaft nach intraut Absterben	Z37.3	Zwillinge, ein Zwilling lebend-, der and totgeboren
O31.8	So Komplik, für Mehrlingsschwangerschaft spezifisch	Z37.4	Zwillinge, beide totgeboren
O32.5	Betr Mutter b MehrlSchw Lage-/EinstAnom ein/mehr Feten	Z37.5	Andere Mehrlinge, alle lebendgeboren
O34.30	Betr Mutter, b vagSono doku Zervix < 10mm o Trichterbild	Z37.6	Andere Mehrlinge, einig lebendgeboren
O34.31	Betreuung der Mutter bei Fruchtblasenprolaps	Z37.7	Andere Mehrlinge, alle totgeboren

Prozedur O60-10

70.14↔	Sonstige Kolpotomie	70.79.10↔	Sonstige vaginale Kolporrhaphie mit Beckenbodenplastik
70.24.00↔	Biopsie an der Vagina, n.n.bez.	70.79.99↔	Sonstige plastische Rekonstruktion an der Vagina, sonstige
70.24.20↔	Biopsie an der Vagina, durch Inzision	71.01↔	Lösung von Adhäsionen an der Vulva
70.24.99↔	Biopsie an der Vagina, sonstige	71.71↔	Naht einer Verletzung von Vulva oder Perineum
70.71↔	Naht einer Vaginaverletzung	71.73↔	Konstruktion des Introitus vaginae
70.79.00↔	Sonstige plastische Rekonstruktion an der Vagina, n.n.bez.	71.79↔	Sonstige plastische Rekonstruktion an Vulva und Perineum

Prozedur O60-11

73.7x.13†↔	Stationäre Behandlung vor Entbindung im gleichen Aufenthalt, mindestens 14 bis höchstens 27 Tage	75.c8.99↔	Ultraschallgesteuerte Eingriffe am fetalen Herz, sonstige
73.7x.14†↔	Stationäre Behandlung vor Entbindung im gleichen Aufenthalt, mindestens 28 bis höchstens 55 Tage	75.c9↔	Ultraschallgesteuerte invasive fetale Therapien, sonstige
73.7x.15†↔	Stationäre Behandlung vor Entbindung im gleichen Aufenthalt, 56 Tage und mehr	75.d0↔	Fetoskopische invasive fetalen Therapien, n.n.bez.
75.c1.11†↔	Ultraschallgesteuerte Nabelschnur-Transfusion	75.d1↔	Fetoskopische Destruktion und Exzision von fetalem Gewebe
75.c1.12†↔	Ultraschallgesteuerte fetale intraperitoneale Transfusion	75.d2↔	Fetoskopische Einlage und Entfernen eines Trachea-Ballons
75.c2↔	Ultraschallgesteuerte Shunteinlage beim Fetus	75.d9↔	Fetoskopische invasive fetalen Therapien, sonstige
75.c3↔	Ultraschallgesteuerte Destruktion von fetalem Gewebe	75.e0↔	Offen chirurgische fetale Eingriffe, n.n.bez.
75.c4↔	Ultraschallgesteuerte Embolisation zur fetalen Therapie	75.e1↔	Chirurgischer Eingriff am offenen Uterus zur Exzision von Gewebe am Fetus
75.c8.00↔	Ultraschallgesteuerte Eingriffe am fetalen Herz, n.n.bez.	75.e2↔	Chirurgischer Eingriff am offenen Uterus zur plastischen Rekonstruktion am Fetus
75.c8.11↔	Ultraschallgesteuerte Ballonkathetersprengung von Herzklappen	75.e9↔	Offen chirurgische fetale Eingriffe, sonstige

ADRG O61**Stationäre Aufnahme nach Entbindung oder Abort ohne OR-Prozedur**

Hauptdiagnose in Tabelle O61-1 oder Nebendiagnose in Tabelle O61-2 und Hauptdiagnose in Tabelle O61-3 oder Hauptdiagnose in Tabelle O61-4 und keine Nebendiagnose in Tabelle O61-5

DRG O61Z**Stationäre Aufnahme nach Entbindung oder Abort ohne OR-Prozedur****Diagnose O61-1**

A34	Tetanus während Schwangerschaft/Geburt/Wochenbett	O88.3	Pyämische u septische Embolie währ GestatPeriode
F53.0	Leichte psych u VerhaltStör im Wochenbett, aonkl	O88.8	Sonstige Embolie während Gestationsperiode
F53.1	Schwere psych u VerhaltStör im Wochenbett, aonkl	O89.0	Pulmonale Komplik b Anästhesie im Wochenbett
F53.8	Sonst psych u VerhaltStör im Wochenbett, aonkl	O89.1	Kardiale Komplik b Anästhesie im Wochenbett
F53.9	Psychische Störung im Wochenbett, nnbez	O89.2	Komplikationen ZNS b Anästhesie im Wochenbett
O08.0	Inf GenitTr/Becken nach Abort/EU-Grav/Molenschwang	O89.3	Tox Reaktion auf Lokalanästhesie im Wochenbett
O08.1	Spätblut/verst Blutg nach Abort/EU-Grav/Molenschwang	O89.4	Kopfschmerzen nach Spinal-/Periduralanästh i Wochenb
O08.2	Embolie nach Abort, Extrauteringrav u Molenschw	O89.5	So Komplik nach Spinal-/Periduralanästh i Wochenbett
O08.3	Schock nach Abort, Extrauteringravid u Molenschwang	O89.6	Mißlingen/Schwierigkeiten b Intubation i Wochenbett
O08.4	Niereninsuff nach Abort, Extrauteringravid u Molenschwang	O89.8	Sonst Komplik b Anästhesie im Wochenbett
O08.5	Stoffwechselstör nach Abort/EU-Grav/Molenschwang	O89.9	Komplikation b Anästhesie im Wochenbett, nnbez
O08.6	Verletzt Beckenorg/-gew nach Abort/EU-Grav/Molenschwang	O90.0	Dehiszenz Schnittentbindungswunde
O08.7	Sonst Venen-KH Komplikat Abort/EU-Grav/Molenschwang	O90.1	Dehiszenz geburtshilffiche Dammwunde
O08.8	Sonst Komplik nach Abort, EU-Gravidität u Molenschwang	O90.2	Hämatom geburtshilffiche Wunde
O08.9	Komplik nach Abort, EU-Gravid u Molenschw, nnbez	O90.3	Kardiomyopathie im Wochenbett
O15.2	Eklampsie im Wochenbett	O90.4	Postpartales akutes Nierenversagen
O43.20	Placenta accreta	O90.5	Postpartale Thyreoiditis
O43.21	Placenta increta oder percreta	O90.8	Sonstige Wochenbettkomplikationen, aonkl
O62.4	Hypertone, unkoordiniert u anhaltende Uteruskontraktionen	O90.9	Wochenbettkomplikation, nnbez
O68.9	Komplik b Wehen u Entbindung d fetalen Distreß, nnbez	O91.00	Inf Brustwarze i Zus m Gestat, o A Schwierig b Anlegen
O71.2	Inversio uteri, postpartal	O91.01	Inf Brustwarze i Zus m Gestat, m A Schwierig b Anlegen
O72.2	Spätblutung u späte Nachgeburtsblutung	O91.10	Absz Mamma i Zus m Gestat, oh A Schwierig b Anlegen
O72.3	Postpartale Gerinnungsstörungen	O91.11	Absz Mamma i Zus m Gestat, m A Schwierig b Anlegen
O73.0	Retention Plazenta oh Blutung	O91.20	N eitri Mastitis i Zus m Gestat, oh A Schwierig b Anlegen
O73.1	Retention von Plazenta- od Eihautresten oh Blutung	O91.21	N eitri Mastitis i Zus m Gestat, m A Schwierig b Anlegen
O75.4	Sonst Komplik b geburtshilff Operationen u Maßnahmen	O92.00	Hohlwarze i Zus m Gestat, oh A Schwierig b Anlegen
O75.8	Sonst nbez Komplik b Wehentätigkeit u Entbindung	O92.01	Hohlwarze i Zus m Gestat, m A Schwierig b Anlegen
O85	Puerperalfieber	O92.10	Rhagade Brustw i Zus m Gestat, oh A Schwierig b Anleg
O86.0	Infektion Wunde nach operat geburtshilffchem Eingriff	O92.11	Rhagade Brustw i Zus m Gestat, m A Schwierig b Anleg
O86.1	Sonst Infektion Genitaltrakt nach Entbindung	O92.20	So u nnbez KH Mamma i Zus Gestat, oh A Schwierig Anlegen
O86.2	Infektion Hamtrakt nach Entbindung	O92.21	So u nnbez KH Mamma i Zus Gestat, m A Schwierig Anlegen
O86.3	Sonst Infektion Urogenitaltrakt nach Entbindung	O92.30	Agalaktie, oh Ang von Schwierigkeiten b Anlegen
O86.4	Fieber unbekannter Ursprung nach Entbindung	O92.31	Agalaktie, m Ang von Schwierigkeiten b Anlegen
O86.8	Sonstige nbez Wochenbettinfektionen	O92.40	Hypogalaktie, oh Ang von Schwierigkeiten b Anlegen
O87.0	Oberflächliche Thrombophlebitis im Wochenbett	O92.41	Hypogalaktie, m Ang von Schwierigkeiten b Anlegen
O87.1	Tiefe Venenthrombose im Wochenbett	O92.50	Hemmung Laktation, oh Ang Schwierig b Anlegen
O87.2	Hämorrhoiden im Wochenbett	O92.51	Hemmung Laktation, m Ang Schwierig b Anlegen
O87.3	Hirnvenenthrombose im Wochenbett	O92.60	Galaktorrhoe, o Ang von Schwierigkeiten b Anlegen
O87.8	Sonst VenenKH als Komplikation im Wochenbett	O92.61	Galaktorrhoe, m Ang von Schwierigkeiten b Anlegen
O87.9	VenenKH als Komplikation im Wochenbett, nnbez	O92.70	So u nnbez LaktationsStör, oh Ang Schwierig b Anlegen
O88.0	Luftembolie während Gestationsperiode	O92.71	So u nnbez LaktationsStör, m Ang Schwierig b Anlegen
O88.1	Fruchtwasserembolie		

Z39.0	Betreuung u Untersuch Mutter unmittelbar nach Entbindung	Z39.2	Routinemäßige postpartale Nachuntersuchung Mutter
Z39.1	Betreuung u Untersuchung stillende Mutter		

Nebendiagnose O61-2

Z39.0	Betreuung u Untersuch Mutter unmittelbar nach Entbindung	Z39.2	Routinemäßige postpartale Nachuntersuchung Mutter
Z39.1	Betreuung u Untersuchung stillende Mutter		

Diagnose O61-3

O10.0	Vorh besteh essent Hypert, die Schw/Geb/WoBett kompliz	O29.2	Komplik ZNS b Anästhesie in Schwangerschaft
O10.1	Vorh besteh hypert Herz-KH, die Schw/Geb/WoB kompliz	O29.3	Toxische Reaktion auf Lokalanästhesie in Schwang
O10.2	Vorh besteh hypert Nieren-KH Schw/Geb/WoBett kompliz	O29.4	Kopfschmerzen nach Spinal-/Periduralanästh in Schwang
O10.3	Vorh best hypert Herz-/Nieren-KH Schw/Geb/WoB kompliz	O29.5	Sonst Komplik nach Spinal-/Periduralanästh in Schwang
O10.4	Vorh besteh sek Hypert, die Schw/Geb/WoBett kompliz	O29.6	Mißlingen/Schwierigkeiten Intubation in Schwangersch
O10.9	Nnbez, vorher besteh Hypert, die Schw/Geb/WoB kompliz	O29.8	Sonst Komplik b Anästhesie in Schwangerschaft
O11	Vorbst chr Hypert aufgepropt Präekl Schw/Geb/WoB kompliz	O29.9	Komplik b Anästhesie in Schwangerschaft, nnbez
O12.0	Schwangerschaftsödeme	O30.0	Zwillingsschwangerschaft
O12.1	Schwangerschaftsproteinurie	O30.1	Drillingsschwangerschaft
O12.2	Schwangerschaftsödeme m Proteinurie	O30.2	Vierlingsschwangerschaft
O13	Gestationshypertonie [schwäng-induz Hypertonie]	O30.8	Sonstige Mehrlingsschwangerschaft
O14.0	Leichte bis mäßige Präeklampsie	O30.9	Mehrlingsschwangerschaft, nnbez
O14.1	Schwere Präeklampsie	O31.0	Fetus papyraceus
O14.2	HELLP-Syndrom	O31.1	Fortbesteh Schwangersch nach Fehlgeburt ein/mehr Feten
O14.9	Präeklampsie, nnbez	O31.2	Fortbesteh Schwangerschaft nach intraut Absterben
O15.0	Eklampsie während Schwangerschaft	O31.8	So Komplik, für Mehrlingsschwangerschaft spezifisch
O15.9	Eklampsie, zeitlicher Bezug nicht angegeben	O32.0	Betreuung Mutter wg wechselnder Kindslage
O16	Nnbez Hypertonie Mutter	O32.1	Betreuung Mutter wg Beckenendlage
O21.0	Leichte Hyperemesis gravidarum	O32.2	Betreuung Mutter b Quer- u Schräglage
O21.1	Hyperemesis gravidarum m Stoffwechselstörung	O32.3	Betreuung Mutter b Gesichts-, Stirn- u Kinnlage
O21.2	Späterbrechen während Schwangerschaft	O32.4	Betreuung Mutter b Nichteintreten Kopf zum Termin
O21.8	Sonst Erbrechen, das Schwangerschaft kompliziert	O32.5	Betr Mutter b MehrlSchw Lage-/EinstAnom ein/mehr Feten
O21.9	Erbrechen während Schwangerschaft, nnbez	O32.6	Betreuung Mutter b komb Lage- u Einstellungsanomalien
O22.0	Varizen unt Extremitäten in Schwangerschaft	O32.8	Betreuung Mutter b so Lage- u Einstellungsanom Fetus
O22.1	Varizen Genitalorgane in Schwangerschaft	O32.9	Betreuung Mutter b Lage- u EinstellAnom Fetus, nnbez
O22.2	Oberfl Thrombophlebitis in Schwangerschaft	O33.0	Betr Mutter b Mißverhält d Deform mütterl knöch Becken
O22.3	Tiefe Venenthrombose in Schwangerschaft	O33.1	Betreuung Mutter b Mißverhältnis d allg verengtes Becken
O22.4	Hämorrhoiden in Schwangerschaft	O33.2	Betreuung Mutter b Mißverhält d Beckeneingangsvereng
O22.5	Hirnvenenthrombose in Schwangerschaft	O33.3	Betreuung Mutter b Mißverhält d Beckenausgangsvereng
O22.8	Sonst Venen-KH als Komplikation in Schwangerschaft	O33.4	Betr Mutter wg Mißverhält b komb mütterl u fetal Ursache
O22.9	Venen-KH als Komplikation in Schwangerschaft, nnbez	O33.5	Betr Mutter b Mißverhältnis d ungewöhnlich großen Feten
O23.0	Infektionen Niere in Schwangerschaft	O33.6	Betreuung Mutter b Mißverhältnis d Hydrozephalus Fetus
O23.1	Infektion Harnblase in Schwangerschaft	O33.7	Betreuung Mutter b Mißverhält d so Deformitäten Fetus
O23.2	Infektionen Urethra in Schwangerschaft	O33.8	Betreuung Mutter b Mißverhältnis sonst Ursprung
O23.3	Inf von sonst Teilen Harnwege in Schwangerschaft	O33.9	Betreuung Mutter b Mißverhältnis, nnbez
O23.4	Nnbez Infektion Harnwege in Schwangerschaft	O34.0	Betreuung Mutter b angeborener Fehlbildung Uterus
O23.5	Infektion Genitaltrakt in Schwangerschaft	O34.1	Betreuung Mutter b Tumor Corpus uteri
O23.9	So u nnbez Infektion UrogenitTrakt in Schwangerschaft	O34.2	Betreuung Mutter b Uterusnarbe d vorangeg chir Eingriff
O24.0	DM in Schwang, vorher besteh DM, Typ-1	O34.30	Betr Mutter, b vagSono doku Zervix < 10mm o Trichterbild
O24.1	DM in Schwang, vorher besteh DM, Typ-2	O34.31	Betreuung der Mutter bei Fruchtblasenprolaps
O24.2	DM in Schwang, vorher besteh DM d Fehl-/Mangelernähr	O34.38	Betreuung der Mutter bei sonstiger Zervixinsuffizienz
O24.3	DM in Schwang, vorher besteh DM, nnbez	O34.39	Betreuung der Mutter bei Zervixinsuff, nnbez
O24.4	DM, während Schwangerschaft auftretend	O34.4	Betreuung Mutter b sonst Anomalien Cervix uteri
O24.9	Diabetes mellitus in Schwangerschaft, nnbez	O34.5	Betreuung Mutter b sonst Anomalien gravidier Uterus
O25	Fehl- u Mangelernährung in Schwangerschaft	O34.6	Betreuung Mutter b Anomalie Vagina
O26.0	Übermäßige Gewichtszunahme in Schwangerschaft	O34.7	Betreuung Mutter b Anomalie Vulva u Perineum
O26.1	Geringe Gewichtszunahme in Schwangerschaft	O34.8	Betreuung Mutter b sonst Anomalien Beckenorgane
O26.2	Schwangerschaftsbetreuung b Neigung zu habit Abort	O34.9	Betreuung Mutter b Anomalie Beckenorgane, nnbez
O26.3	Schwangerschaft b liegendem Intrauterinpressar	O35.0	Betreuung Mutter b (Va) Fehlbildung ZNS b Feten
O26.4	Herpes gestationis	O35.1	Betreuung Mutter b (Va) Chromosomenanomalie b Feten
O26.5	Hypotonie-Syndrom Mutter	O35.2	Betreuung Mutter b (Va) hereditäre KH b Feten
O26.6	LeberKH während Schwangersch/Geburt/WoBett	O35.3	Betreuung Mutter b (Va) Schädig Fetus d Virus-KH Mutter
O26.7	Subluxation Symphysis (pubica) währ Schw/Geb/WoBett	O35.4	Betreuung Mutter b (Va) Schädigung Fetus d Alkohol
O26.8.1	NierenKH, m Schwangerschaft verbunden	O35.5	Betreuung Mutter b (Va) Schädig Fetus d AM/Drogen
O26.8.2	Karpaltunnel-Synd während Schwangerschaft	O35.6	Betreuung Mutter b (Va) Schädig Fetus d Strahleneinwirk
O26.8.3	Periphere Neuritis während Schwangerschaft	O35.7	Betreuung Mutter b (Va) Schädig Fetus u so med Maßn
O26.8.8	So nbez Zustände m Schwangerschaft verbunden	O35.8	Betreuung Mutter b (Va) sonst Anom/Schädigung Fetus
O26.9	Mit Schwangerschaft verbundener Zustand, nnbez	O35.9	Betreuung Mutter b (Va) Anom/Schädigung Fetus, nnbez
O29.0	Pulmonale Komplik b Anästhesie in Schwangerschaft	O36.0	Betreuung Mutter wg Rhesus-Isoimmunisierung
O29.1	Kardiale Komplik b Anästhesie in Schwangerschaft	O36.1	Betreuung Mutter wg sonst Isoimmunisierung

O36.2	Betreuung Mutter wg Hydrops fetalis	O45.9	Vorzeitige Plazentalösung, nnbez
O36.3	Betreuung Mutter wg Anzeichen für fetale Hypoxie	O46.0	Präpartale Blutung b Gerinnungsstörung
O36.4	Betreuung Mutter wg intrauterinen Fruchttodes	O46.8	Sonstige präpartale Blutung
O36.5	Betreuung Mutter wg fetaler Wachstumsretardierung	O46.9	Präpartale Blutung, nnbez
O36.6	Betreuung Mutter wg fetaler Hypertrophie	O48	Übertragene Schwangerschaft
O36.7	Betreuung Mutter wg lebensfähig Fetus b AbdomGravid	O61.0	Mißlungene medikamentöse Geburtseinleitung
O36.8	Betreuung Mutter wg sonst nbez Komplikationen b Feten	O62.0	Primäre Wehenschwäche
O36.9	Betreuung Mutter wg Komplikationen b Feten, nnbez	O71.0	Uterusruptur vor Wehenbeginn
O40	Polyhydramnion	O98.0	Tuberkulose, die Schwang/Geb/WoBett kompliziert
O41.0	Oligohydramnion	O98.1	Syphilis, die Schwang/Geb/WoBett kompliziert
O41.1	Infektion Fruchtblase u Eihäute	O98.2	Gonorrhoe, die Schwang/Geb/WoBett kompliziert
O41.8	Sonst nbez Veränderung Fruchtwasser u Eihäute	O98.3	So Inf, d Geschl/Verkehr übertr, Schw/Geb/WochB kompliz
O41.9	Veränderung Fruchtwasser u Eihäute, nnbez	O98.4	Virushepatitis, die Schwangersch/Geburt/WoBett kompliz
O42.0	Vorzeit Blasensprung, Wehenbeginn innerhalb von 24 Std	O98.5	Sonst Virus-KH Mutter, die Schw/Geb/WoBett kompliz
O42.11	Vorzeit Blasensprung, Wehenbeginn nach 1 bis 7 Tagen	O98.6	Protozoen-KH, die Schwangersch/Geburt/WoBett kompliz
O42.12	Vorzeit Blasensprung, Wehenbeginn nach > 7 Tagen	O98.7	HIV-Kh, Schwangerschaft, Geburt u Wochenbett komplizierend
O42.2	Vorzeit Blasensprung, Wehenhemmung d Therapie	O98.8	Sonst inf/paras KH Mutter, d Schw/Geb/WoB kompliz
O42.9	Vorzeitiger Blasensprung, nnbez	O98.9	Nnbez inf/paras KH Mutter, die Schw/Geb/WoB kompliz
O43.0	Transplazentare Transfusionssyndrome	O99.0	Anämie, die Schwangersch/Geburt/WoBett kompliziert
O43.1	Fehlbildung Plazenta	O99.1	So KH Blut/blutbOrg Stör ImmSyst Schw/Geb/WoB kompliz
O43.8	Sonstige pathologische Zustände Plazenta	O99.2	Endokrine, Ernähr-/StoffwKH, die Schw/Geb/WoB kompliz
O43.9	Pathologischer Zustand Plazenta, nnbez	O99.3	Psych KH/KH Nervensyst, Schw/Geb/WoBett kompliz
O44.00	Tiefer Sitz der Plazenta ohne (aktuelle) Blutung	O99.4	KH KreislSystem, die Schw/Geburt/WoBett kompliz
O44.01	Placenta praevia ohne (aktuelle) Blutung	O99.5	KH Atmungssystem, die Schw/Geburt/WoBett kompliz
O44.10	Tiefer Sitz der Plazenta mit aktueller Blutung	O99.6	KH Verdauungssystem, die Schw/Geburt/WoBett kompliz
O44.11	Placenta praevia mit aktueller Blutung	O99.7	KH Haut Unterhautgew, Schwang/Geb/WochBett kompliz
O45.0	Vorzeitige Plazentalösung b Gerinnungsstörung	O99.8	Sonst nbez KH Zustände, die Schw/Geb/WochBett kompliz
O45.8	Sonstige vorzeitige Plazentalösung		

Hauptdiagnose O61-4

O98.0	Tuberkulose, die Schwang/Geb/WoBett kompliziert	O99.0	Anämie, die Schwangersch/Geburt/WoBett kompliziert
O98.1	Syphilis, die Schwang/Geb/WoBett kompliziert	O99.1	So KH Blut/blutbOrg Stör ImmSyst Schw/Geb/WoB kompliz
O98.2	Gonorrhoe, die Schwang/Geb/WoBett kompliziert	O99.2	Endokrine, Ernähr-/StoffwKH, die Schw/Geb/WoB kompliz
O98.3	So Inf, d Geschl/Verkehr übertr, Schw/Geb/WochB kompliz	O99.3	Psych KH/KH Nervensyst, Schw/Geb/WoBett kompliz
O98.4	Virushepatitis, die Schwangersch/Geburt/WoBett kompliz	O99.4	KH KreislSystem, die Schw/Geburt/WoBett kompliz
O98.5	Sonst Virus-KH Mutter, die Schw/Geb/WoBett kompliz	O99.5	KH Atmungssystem, die Schw/Geburt/WoBett kompliz
O98.6	Protozoen-KH, die Schwangersch/Geburt/WoBett kompliz	O99.6	KH Verdauungssystem, die Schw/Geburt/WoBett kompliz
O98.7	HIV-Kh, Schwangerschaft, Geburt u Wochenbett komplizierend	O99.7	KH Haut Unterhautgew, Schwang/Geb/WochBett kompliz
O98.8	Sonst inf/paras KH Mutter, d Schw/Geb/WoB kompliz	O99.8	Sonst nbez KH Zustände, die Schw/Geb/WochBett kompliz
O98.9	Nnbez inf/paras KH Mutter, die Schw/Geb/WoB kompliz		

Nebendiagnose O61-5

O09.0	Schwangerschaftsdauer, weniger als 5 vollendete Wochen	O09.5	Schwangerschaftsdauer, 34 bis 36 vollendete Wochen
O09.1	Schwangerschaftsdauer, 5 bis 13 vollendete Wochen	O09.6	SchwangDauer, 37 bis 41 vollend Wo
O09.2	Schwangerschaftsdauer, 14 bis 19 vollendete Wochen	O09.7	SchwangDauer, > 41 vollend Wo
O09.3	Schwangerschaftsdauer, 20 bis 25 vollendete Wochen	O09.9	Schwangerschaftsdauer, nnbez
O09.4	Schwangerschaftsdauer, 26 bis 33 vollendete Wochen		

ADR G O62**Drohender Abort**

Hauptdiagnose in Tabelle O62-1

DRG O62Z**Drohender Abort****Hauptdiagnose O62-1**

O20.0	Drohender Abort	O20.9	Blutung in Frühschwangerschaft, nnbez
O20.8	Sonstige Blutung in Frühschwangerschaft		

ADRG O65 **Andere vorgeburtliche stationäre Aufnahme**

Hauptdiagnose in Tabelle O65-1

DRG O65A **Andere vorgeburtliche stationäre Aufnahme mit schweren CC oder komplexer Diagnose, Schwangerschaftsdauer 20 bis 33 vollendete Wochen, mehr als ein Belegungstag**

(PCCL > 2 oder Hauptdiagnose in Tabelle O65-2) und Nebendiagnose in Tabelle O65-3

DRG O65B **Andere vorgeburtliche stationäre Aufnahme mit schweren CC oder kompl. Diagnose, Schwangerschaftsdauer bis 19 oder 26 bis 33 vollendete Wochen, mehr als ein Belegungstag**

PCCL > 2 oder Hauptdiagnose in Tabelle O65-2 oder Nebendiagnose in Tabelle O65-4

DRG O65C **Andere vorgeburtliche stationäre Aufnahme, mehr als ein Belegungstag****DRG O65D** **Andere vorgeburtliche stationäre Aufnahme, ein Belegungstag**

Verweildauer ist gleich 1 Tag

Diagnose O65-1

O10.0	Vorh besteh essent Hypert, die Schw/Geb/WoBett kompliz	O25	Fehl- u Mangelernährung in Schwangerschaft
O10.1	Vorh besteh hypert Herz-KH, die Schw/Geb/WoB kompliz	O26.0	Übermäßige Gewichtszunahme in Schwangerschaft
O10.2	Vorh besteh hypert Nieren-KH Schw/Geb/WoBett kompliz	O26.1	Geringe Gewichtszunahme in Schwangerschaft
O10.3	Vorh best hypert Herz-/Nieren-KH Schw/Geb/WoB kompliz	O26.2	Schwangerschaftsbetreuung b Neigung zu habit Abort
O10.4	Vorh besteh sek Hypert, die Schw/Geb/WoBett kompliz	O26.3	Schwangerschaft b liegendem Intrauterinpressar
O10.9	Nnbez, vorher besteh Hypert, die Schw/Geb/WoB kompliz	O26.4	Herpes gestationis
O11	Vorbst chr Hypert aufgeprofpf Präekl Schw/Geb/WoB kompliz	O26.5	Hypotonie-Syndrom Mutter
O12.0	Schwangerschaftsödeme	O26.6	LeberKH während Schwangersch/Geburt/WoBett
O12.1	Schwangerschaftsproteinurie	O26.7	Subluxation Symphysis (pubica) währ Schw/Geb/WoBett
O12.2	Schwangerschaftsödeme m Proteinurie	O26.8.1	NierenKH, m Schwangerschaft verbunden
O13	Gestationshypertonie [schwäng-induz Hypertonie]	O26.8.2	Karpaltunnel-Synd während Schwangerschaft
O14.0	Leichte bis mäßige Präeklampsie	O26.8.3	Periphere Neuritis während Schwangerschaft
O14.1	Schwere Präeklampsie	O26.8.8	So nbez Zustände m Schwangerschaft verbunden
O14.2	HELLP-Syndrom	O26.9	Mit Schwangerschaft verbundener Zustand, nnbez
O14.9	Präeklampsie, nnbez	O28.0	Abn hämat Befund b pränat Screeningunters Mutter
O15.0	Eklampsie während Schwangerschaft	O28.1	Abn biochem Befund b pränat Screeningunters Mutter
O15.9	Eklampsie, zeitlicher Bezug nicht angegeben	O28.2	Abn zytol Befund b pränat Screeninguntersuchung Mutter
O16	Nnbez Hypertonie Mutter	O28.3	Abn Ultraschallbefund b pränat Screeningunters Mutter
O21.0	Leichte Hyperemesis gravidarum	O28.4	Abn radiol Befund b pränat Screeningunters Mutter
O21.1	Hyperemesis gravidarum m Stoffwechselstörung	O28.5	Abn genet Befund b pränat Screeningunters Mutter
O21.2	Späterbrechen während Schwangerschaft	O28.8	Sonst abnorm Befund b pränat Screeningunters Mutter
O21.8	Sonst Erbrechen, das Schwangerschaft kompliziert	O28.9	Anomaler Befund b pränat Screeningunters Mutter, nnbez
O21.9	Erbrechen während Schwangerschaft, nnbez	O29.0	Pulmonale Komplik b Anästhesie in Schwangerschaft
O22.0	Varizen unt Extremitäten in Schwangerschaft	O29.1	Kardiale Komplik b Anästhesie in Schwangerschaft
O22.1	Varizen Genitalorgane in Schwangerschaft	O29.2	Komplik ZNS b Anästhesie in Schwangerschaft
O22.2	Oberfl Thrombophlebitis in Schwangerschaft	O29.3	Toxische Reaktion auf Lokalanästhesie in Schwang
O22.3	Tiefe Venenthrombose in Schwangerschaft	O29.4	Kopfschmerzen nach Spinal-/Periduralanästh in Schwang
O22.4	Hämorrhoiden in Schwangerschaft	O29.5	Sonst Komplik nach Spinal-/Periduralanästh in Schwang
O22.5	Hirnvenenthrombose in Schwangerschaft	O29.6	Mißlingen/Schwierigkeiten Intubation in Schwangersch
O22.8	Sonst Venen-KH als Komplikation in Schwangerschaft	O29.8	Sonst Komplik b Anästhesie in Schwangerschaft
O22.9	Venen-KH als Komplikation in Schwangerschaft, nnbez	O29.9	Komplik b Anästhesie in Schwangerschaft, nnbez
O23.0	Infektionen Niere in Schwangerschaft	O30.0	Zwillingsschwangerschaft
O23.1	Infektion Harnblase in Schwangerschaft	O30.1	Drillingsschwangerschaft
O23.2	Infektionen Urethra in Schwangerschaft	O30.2	Vierlingsschwangerschaft
O23.3	Inf von sonst Teilen Harnwege in Schwangerschaft	O30.8	Sonstige Mehrlingsschwangerschaft
O23.4	Nnbez Infektion Harnwege in Schwangerschaft	O30.9	Mehrlingsschwangerschaft, nnbez
O23.5	Infektion Genitaltrakt in Schwangerschaft	O31.0	Fetus papyraceus
O23.9	So u nnbez Infektion UrogenitTrakt in Schwangerschaft	O31.1	Fortbesteh Schwangersch nach Fehlgeburt ein/mehr Feten
O24.0	DM in Schwang, vorher besteh DM, Typ-1	O31.2	Fortbesteh Schwangerschaft nach intraut Absterben
O24.1	DM in Schwang, vorher besteh DM, Typ-2	O31.8	So Komplik, für Mehrlingsschwangerschaft spezifisch
O24.2	DM in Schwang, vorher besteh DM d Fehl-/Mangelernähr	O32.0	Betreuung Mutter wg wechselnder Kindslage
O24.3	DM in Schwang, vorher besteh DM, nnbez	O32.1	Betreuung Mutter wg Beckenendlage
O24.4	DM, während Schwangerschaft auftretend	O32.2	Betreuung Mutter b Quer- u Schräglage
O24.9	Diabetes mellitus in Schwangerschaft, nnbez	O32.3	Betreuung Mutter b Gesichts-, Stirn- u Kinnlage

032.4	Betreuung Mutter b Nichteintreten Kopf zum Termin	042.2	Vorzeit Blasensprung, Wehenhemmung d Therapie
032.5	Betr Mutter b MehrSchw Lage-/EinstAnom ein/mehr Feten	042.9	Vorzeitiger Blasensprung, nnbez
032.6	Betreuung Mutter b komb Lage- u Einstellungsanomalien	043.0	Transplazentare Transfusionssyndrome
032.8	Betreuung Mutter b so Lage- u Einstellungsanom Fetus	043.1	Fehlbildung Plazenta
032.9	Betreuung Mutter b Lage- u EinstellAnom Fetus, nnbez	043.8	Sonstige pathologische Zustände Plazenta
033.0	Betr Mutter b Mißverhält d Deform mütterl knöch Becken	043.9	Pathologischer Zustand Plazenta, nnbez
033.1	Betreuung Mutter b Mißverhältnis d allg verengtes Becken	044.00	Tiefer Sitz der Plazenta ohne (aktuelle) Blutung
033.2	Betreuung Mutter b Mißverhält d Beckeneingangsvereng	044.01	Placenta praevia ohne (aktuelle) Blutung
033.3	Betreuung Mutter b Mißverhält d Beckenausgangsvereng	044.10	Tiefer Sitz der Plazenta mit aktueller Blutung
033.4	Betr Mutter wg Mißverhält b komb mütterl u fetal Ursache	044.11	Placenta praevia mit aktueller Blutung
033.5	Betr Mutter b Mißverhältnis d ungewöhnlich großen Feten	045.0	Vorzeitige Plazentalösung b Gerinnungsstörung
033.6	Betreuung Mutter b Mißverhältnis d Hydrozephalus Fetus	045.8	Sonstige vorzeitige Plazentalösung
033.7	Betreuung Mutter b Mißverhält d so Deformitäten Fetus	045.9	Vorzeitige Plazentalösung, nnbez
033.8	Betreuung Mutter b Mißverhältnis sonst Ursprung	046.0	Präpartale Blutung b Gerinnungsstörung
033.9	Betreuung Mutter b Mißverhältnis, nnbez	046.8	Sonstige präpartale Blutung
034.0	Betreuung Mutter b angeborener Fehlbildung Uterus	046.9	Präpartale Blutung, nnbez
034.1	Betreuung Mutter b Tumor Corpus uteri	047.0	Frustrane Kontraktionen vor 37 vollendeten SSW
034.2	Betreuung Mutter b Uterusnarbe d vorangeg chir Eingriff	047.1	Frustrane Kontraktionen ab 37 od mehr vollendeten SSW
034.30	Betr Mutter, b vagSono doku Zervix < 10mm o Trichterbild	048	Übertragene Schwangerschaft
034.31	Betreuung der Mutter bei Fruchtblasenprolaps	060.0	Vorzeitige Wehen ohne Entbindung
034.38	Betreuung der Mutter bei sonstiger Zervixinsuffizienz	061.0	Mißlungene medikamentöse Geburtseinleitung
034.39	Betreuung der Mutter bei Zervixinsuff, nnbez	061.8	Sonstige mißlungene Geburtseinleitung
034.4	Betreuung Mutter b sonst Anomalien Cervix uteri	061.9	Mißlungene Geburtseinleitung, nnbez
034.5	Betreuung Mutter b sonst Anomalien gravider Uterus	062.0	Primäre Wehenschwäche
034.6	Betreuung Mutter b Anomalie Vagina	062.2	Sonstige Wehenschwäche
034.7	Betreuung Mutter b Anomalie Vulva u Perineum	062.8	Sonstige abnorme Wehentätigkeit
034.8	Betreuung Mutter b sonst Anomalien Beckenorgane	062.9	Abnorme Wehentätigkeit, nnbez
034.9	Betreuung Mutter b Anomalie Beckenorgane, nnbez	071.0	Uterusruptur vor Wehenbeginn
035.0	Betreuung Mutter b (Va) Fehlbildung ZNS b Feten	098.0	Tuberkulose, die Schwang/Geb/WoBett kompliziert
035.1	Betreuung Mutter b (Va) Chromosomenanomalie b Feten	098.1	Syphilis, die Schwang/Geb/WoBett kompliziert
035.2	Betreuung Mutter b (Va) hereditäre KH b Feten	098.2	Gonorrhoe, die Schwang/Geb/WoBett kompliziert
035.3	Betreuung Mutter b (Va) Schädig Fetus d Virus-KH Mutter	098.3	So Inf, d GeschlVerkehr übertr, Schw/Geb/WochB kompliz
035.4	Betreuung Mutter b (Va) Schädigung Fetus d Alkohol	098.4	Virushepatitis, die Schwangersch/Geburt/WoBett kompliz
035.5	Betreuung Mutter b (Va) Schädig Fetus d AM/Drogen	098.5	Sonst Virus-KH Mutter, die Schw/Geb/WoBett kompliz
035.6	Betreuung Mutter b (Va) Schädig Fetus d Strahleneinwirk	098.6	Protozoen-KH, die Schwangersch/Geburt/WoBett kompliz
035.7	Betreuung Mutter b (Va) Schädig Fetus u so med Maßn	098.7	HIV-Kh, Schwangerschaft, Geburt u Wochenbett komplizierend
035.8	Betreuung Mutter b (Va) sonst Anom/Schädigung Fetus	098.8	Sonst inf/paras KH Mutter, d Schw/Geb/WoB kompliz
035.9	Betreuung Mutter b (Va) Anom/Schädigung Fetus, nnbez	098.9	Nnbez inf/paras KH Mutter, die Schw/Geb/WoB kompliz
036.0	Betreuung Mutter wg Rhesus-Isoimmunisierung	099.0	Anämie, die Schwangersch/Geburt/WoBett kompliziert
036.1	Betreuung Mutter wg sonst Isoimmunisierung	099.1	So KH Blut/blutbOrg Stör ImmSyst Schw/Geb/WoB kompliz
036.2	Betreuung Mutter wg Hydrops fetalis	099.2	Endokrine, Ernähr-/StoffwKH, die Schw/Geb/WoB kompliz
036.3	Betreuung Mutter wg Anzeichen für fetale Hypoxie	099.3	Psych KH/KH Nervensyst, Schw/Geb/WoBett kompliz
036.4	Betreuung Mutter wg intrauterinen Fruchttodes	099.4	KH KreisSystem, die Schw/Geburt/WoBett kompliz
036.5	Betreuung Mutter wg fetaler Wachstumsretardierung	099.5	KH Atmungssystem, die Schw/Geburt/WoBett kompliz
036.6	Betreuung Mutter wg fetaler Hypertrophie	099.6	KH Verdauungssystem, die Schw/Geburt/WoBett kompliz
036.7	Betreuung Mutter wg lebensfähig Fetus b AbdomGravid	099.7	KH Haut Unterhautgew, Schwang/Geb/WochBett kompliz
036.8	Betreuung Mutter wg sonst nbez Komplikationen b Feten	099.8	Sonst nbez KH Zustände, die Schw/Geb/WochBett kompliz
036.9	Betreuung Mutter wg Komplikationen b Feten, nnbez	Z36.0	Pränat Screening ChromosAnomalien
040	Polyhydramnion	Z36.1	Pränat Screening erhöht Alpha-Fetoproteinspiegel
041.0	Oligohydramnion	Z36.2	And pränat Screening mitls Amniozentese
041.1	Infektion Fruchtblase u Eihäute	Z36.3	Pränat Screen Fehlb mitls US od and physikal Verf
041.8	Sonst nbez Veränderung Fruchtwasser u Eihäute	Z36.4	Pränat Screen fet WachstRet mitls US od and physik Verf
041.9	Veränderung Fruchtwasser u Eihäute, nnbez	Z36.5	Pränat Screening Isoimmunisierung
042.0	Vorzeit Blasensprung, Wehenbeginn innerhalb von 24 Std	Z36.8	Sonst pränat Screening
042.11	Vorzeit Blasensprung, Wehenbeginn nach 1 bis 7 Tagen	Z36.9	Pränat Screening, nnbez
042.12	Vorzeit Blasensprung, Wehenbeginn nach > 7 Tagen		

Hauptdiagnose O65-2

022.3	Tiefe Venenthrombose in Schwangerschaft	034.30	Betr Mutter, b vagSono doku Zervix < 10mm o Trichterbild
022.5	Hirnvenenthrombose in Schwangerschaft	043.0	Transplazentare Transfusionssyndrome
034.1	Betreuung Mutter b Tumor Corpus uteri	044.11	Placenta praevia mit aktueller Blutung

Nebendiagnose O65-3

009.3	Schwangerschaftsdauer, 20 bis 25 vollendete Wochen	009.4	Schwangerschaftsdauer, 26 bis 33 vollendete Wochen
-------	----------------------------------------------------	-------	----------------------------------------------------

Nebendiagnose O65-4

009.4	Schwangerschaftsdauer, 26 bis 33 vollendete Wochen
-------	----------------------------------------------------

ADRG 962

Unzulässige geburtshilfliche Diagnosekombination

Diagnose in Tabelle 962-1 und keine OR-Prozedur

DRG 962Z

Unzulässige geburtshilfliche Diagnosekombination

Diagnose 962-1

O82 Geburt Einling d Schnittentbindung [Sectio caesarea]

ADRGs 901, 902

OR-Prozeduren ohne Bezug

Hauptdiagnose in Tabelle 962-1 und OR-Prozeduren ohne Bezug oder (Hauptdiagnose in Tabelle O02-1 oder Nebendiagnose in Tabelle O02-2) und jede OR-Prozedur außer Tabelle O60-10 und OR-Prozeduren ohne Bezug

DRGs 901A, 901B, 901C, 901D, 902Z

MDC 15

Neugeborene

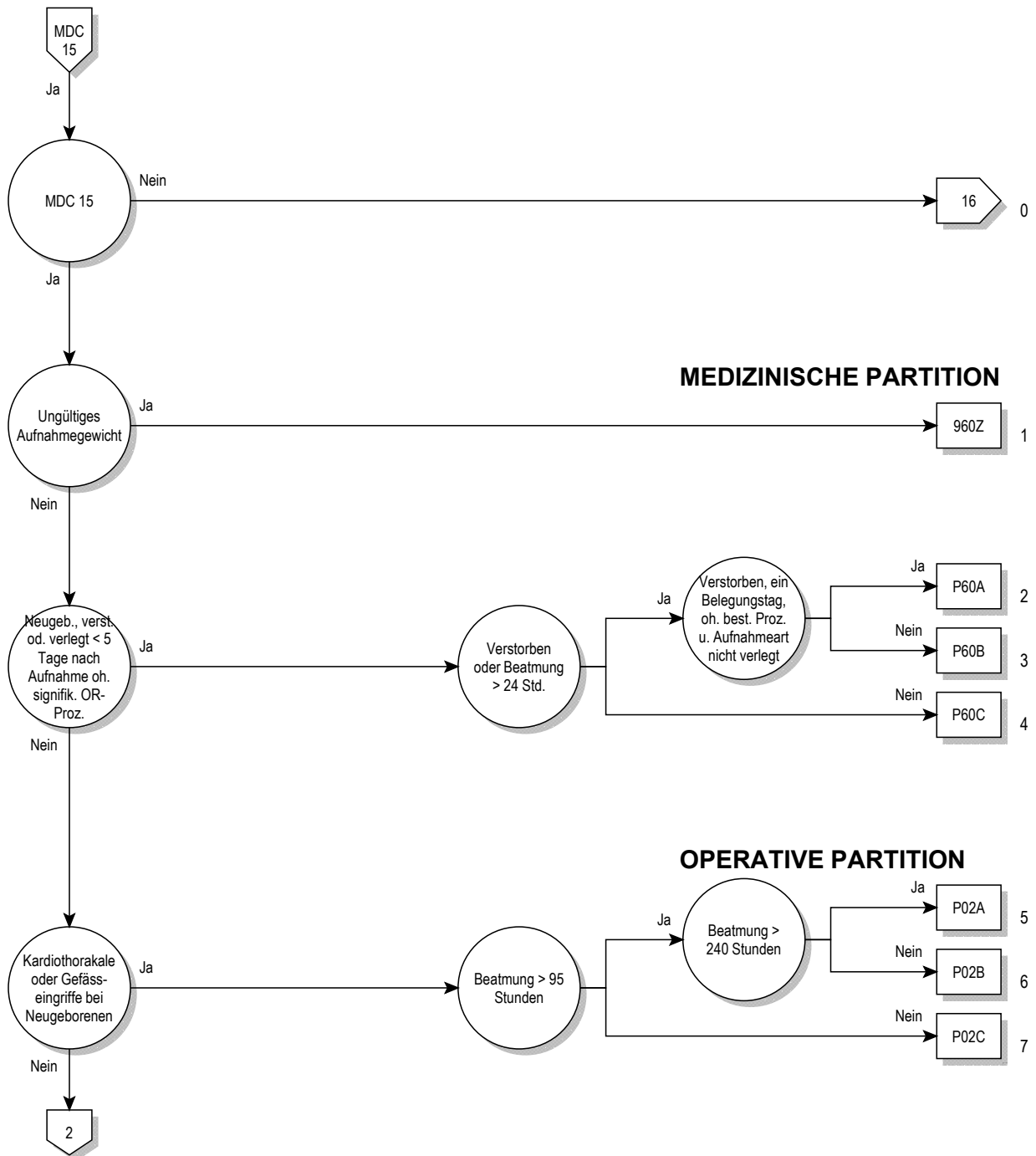

MEDIZINISCHE PARTITION

OPERATIVE PARTITION



15

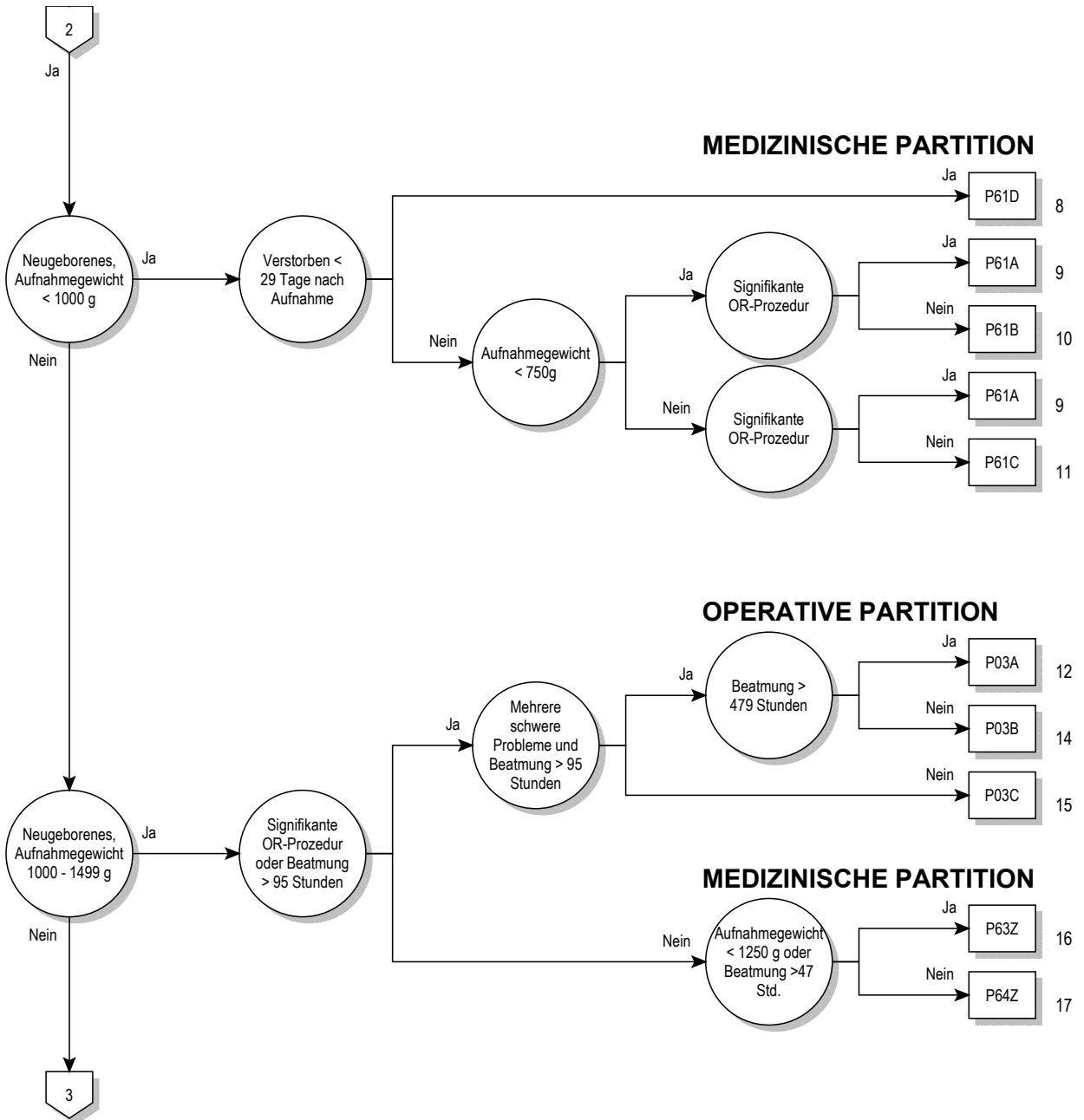

15

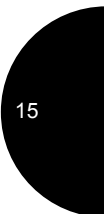
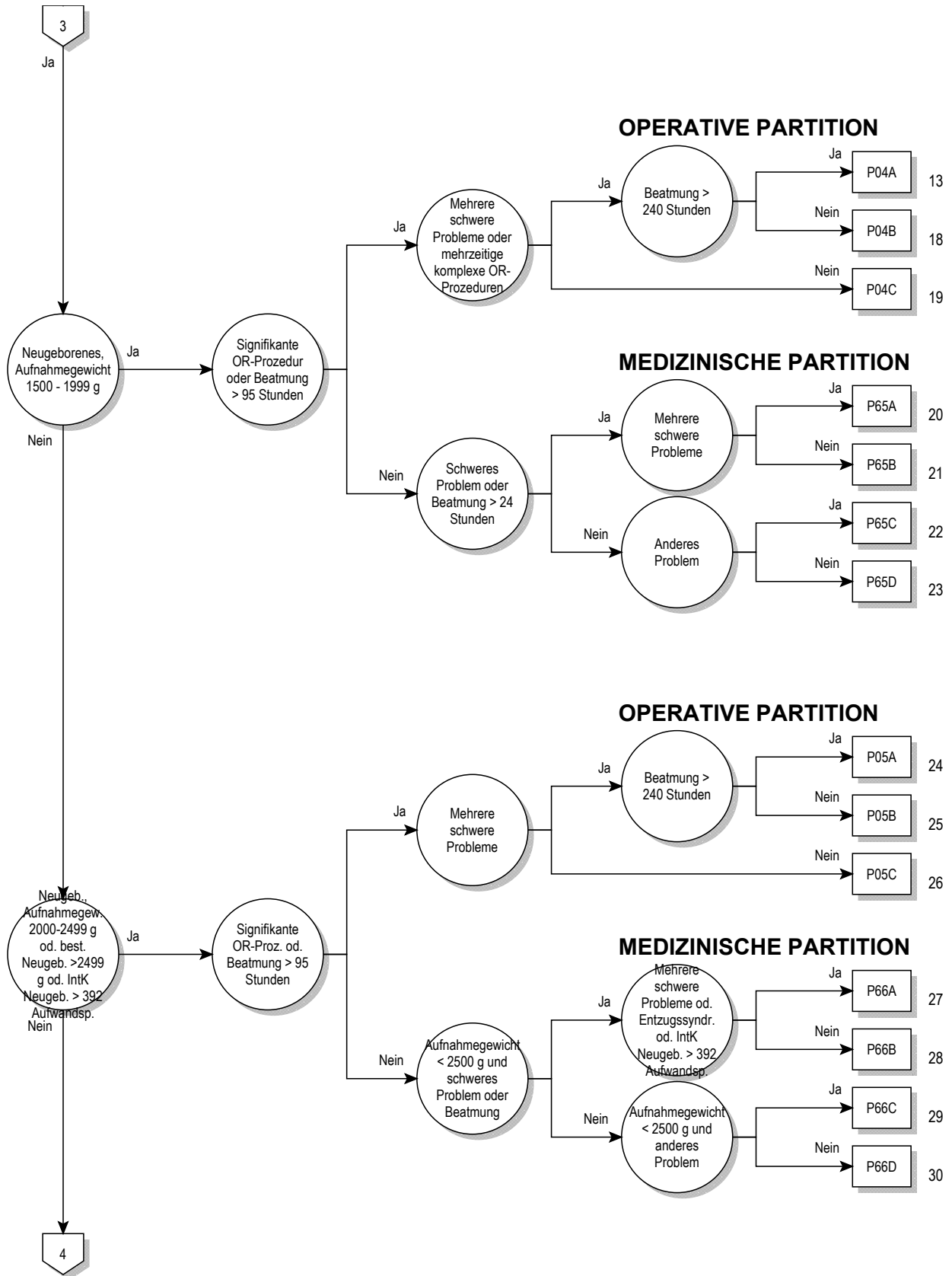

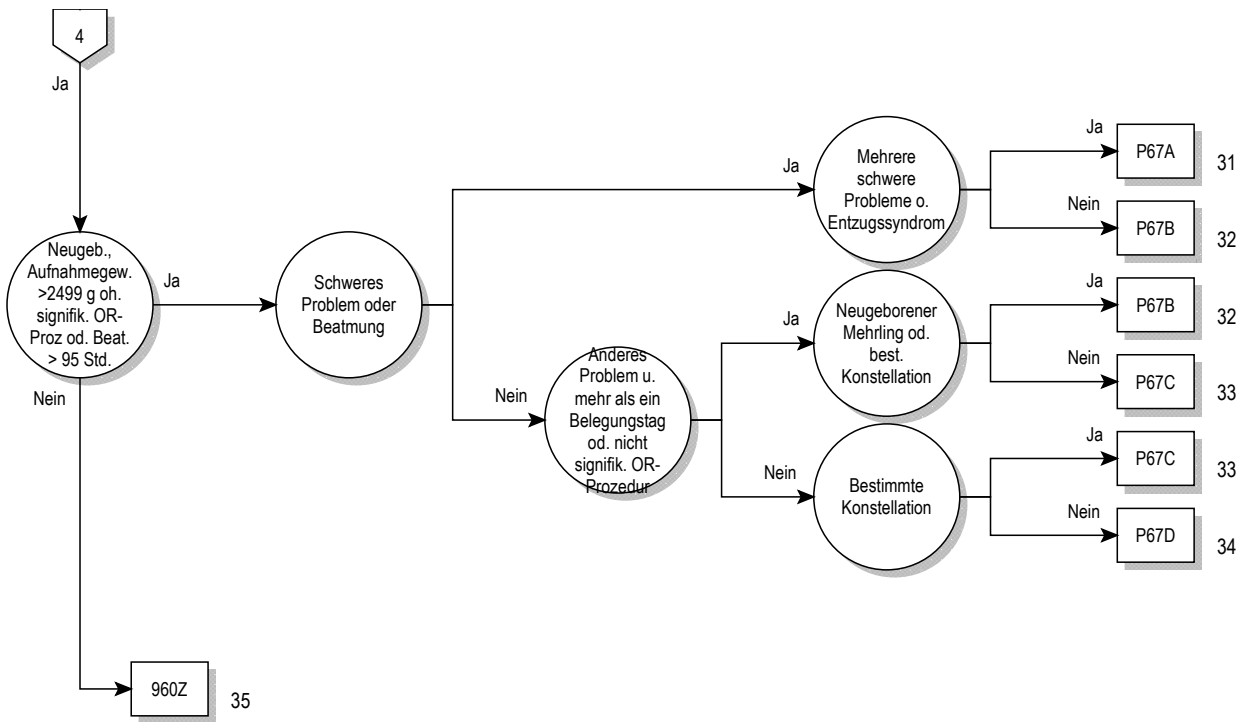

15

Entscheidungslogik MDC 15

Hauptdiagnose in Tabelle MDC15-0 oder Alter > 0 Tage und Alter < 28 Tage und Prozedur nicht in Tabelle MDC15-1 oder Alter > 27 Tage und Alter < 366 Tage und Prozedur nicht in Tabelle MDC15-1 und (Aufnahmegewicht > 125 g und Aufnahmegewicht < 2500 g oder Hauptdiagnose in Tabelle MDC15-0) und Aufnahmegewicht > 125 g und Aufnahmegewicht < 2500 g

Hauptdiagnose für MDC 15 (MDC15-0)

A33	Tetanus neonatorum	P08.0	Übergewichtige Neugeborene
P00.0	Schädigung Fetus/Neugeborene d hypertens KH Mutter	P08.1	So für Gestationsalter zu schwere Neugeborene
P00.1	Schädig Fetus/Neugeb d Nieren- u Harnweg-KH Mutter	P08.2	Nach Termin Gebor nicht zu schwer für GestatAlter
P00.2	Schädig Fetus/Neugeb d inf/parasitäre KH Mutter	P10.0	Subdurale Blutung d Geburtsverletzung
P00.3	Schäd Fetus/Neugeb d so Kreislauf-/Atemwegs-KH Mutter	P10.1	Zerebrale Blutung d Geburtsverletzung
P00.4	Schädig Fetus/Neugeb d ErnährungsStör Mutter	P10.2	Intraventriculäre Blutung d Geburtsverletzung
P00.5	Schädig Fetus/Neugeb d Verletz Mutter	P10.3	Subarachnoidale Blutung d Geburtsverletzung
P00.6	Schädigung Fetus/Neugeb d chirurg Eingriff b Mutter	P10.4	Tentoriumriß d Geburtsverletzung
P00.7	Schädig Fetus/Neugeb d so med Maßn b Mutter, aonkl	P10.8	So intrakran Verletz u Blutg d Geburtsverletzung
P00.8	Schädigung Fetus/Neugeb d sonst Zustände Mutter	P10.9	Nbbez intrakran Verletz u Blutg d Geburtsverletzung
P00.9	Schädigung Fetus/Neugeb d nnbez Zustand Mutter	P11.0	Hirnödem d Geburtsverletzung
P01.0	Schädigung Fetus/Neugeb d Zervixinsuffizienz	P11.1	Sonst nbez Hirnschädigung d Geburtsverletzung
P01.1	Schädigung Fetus/Neugeb d vorzeitigen Blasensprung	P11.2	Nbbez Hirnschädigung d Geburtsverletzung
P01.2	Schädigung Fetus/Neugeb d Oligohydramnion	P11.9	Geburtsverletzung ZNS, nnbez
P01.3	Schädigung Fetus/Neugeb d Polyhydramnion	P12.0	Kephalhämatom d Geburtsverletzung
P01.4	Schädigung Fetus/Neugeb b Extrauteringravidität	P12.1	Geburtsgeschwulst d Geburtsverletzung
P01.5	Schädigung Fetus/Neugeb b Mehrlingsschwangerschaft	P12.2	Epikranielle subaponeurotische Blutg d Geburtsverletzung
P01.6	Schädigung Fetus/Neugeb d Tod der Mutter	P12.3	Quetschwunde behaarte Kopfhaut d Geburtsverletzung
P01.7	Schädig Fetus/Neugeb d Lageanomalie vor Wehenbeginn	P12.4	Überwachungsbed Verletz behaarte Kopfhaut b Neugeb
P01.8	Schädig Fetus/Neugeb d so mütterl SchwangKomplik	P12.8	Sonst Geburtsverletzungen behaarte Kopfhaut
P01.9	Schädig Fetus/Neugeb d mütterl SchwangKomplik, nnbez	P12.9	Geburtsverletzung behaarte Kopfhaut, nnbez
P02.0	Schädigung Fetus/Neugeb d Placenta praevia	P13.1	Sonstige Geburtsverletzung Schädel
P02.1	Schädig Fetus/Neugeb d so Formen Plazentalösung-/blutg	P13.2	Geburtsverletzung Femur
P02.2	Schäd Fetus/Neugeb d so/nnbez morph/funkt Plazentaanom	P13.3	Geburtsverletzung sonstige Röhrenknochen
P02.3	Schäd Fetus/Neugeb d transplazent Transfusionsyndrom	P13.4	Klavikularfraktur d Geburtsverletzung
P02.4	Schädigung Fetus/Neugeb d Nabelschnurvorfall	P13.8	Geburtsverletzungen an sonst Teilen Skelett
P02.5	Schäd Fetus/Neugeb d so Formen Nabelschnurkompress	P13.9	Geburtsverletzung Skeletts, nnbez
P02.6	Schädig Fetus/Neugeb d so u nnbez Zustände Nabelschnur	P15.0	Geburtsverletzung Leber
P02.7	Schädigung Fetus/Neugeb d Chorioamnionitis	P15.1	Geburtsverletzung Milz
P02.8	Schädigung Fetus/Neugeb d sonst Anomalien Eihäute	P15.2	Verletzung M sternocleidomastoideus d Geburtsverletz
P02.9	Schädigung Fetus/Neugeb d Anomalie Eihäute, nnbez	P15.3	Geburtsverletzung Auge
P03.0	Schäd Fetus/Neugeb d Entbind/Extrakt Beckenendlage	P15.4	Geburtsverletzung Gesicht
P03.1	Schäd Fet/Ngb d so Lag-/Halt-/EinstAnom/Mißv Weh/E	P15.5	Geburtsverletzung äußere Genitalorgane
P03.2	Schädigung Fetus/Neugeb d Zangenentbindung	P15.6	Adiponecrosis subcut neonat d Geburtsverletzung
P03.3	Schädig Fetus/Neugeb d Entbindung m Vakuumextraktor	P15.8	Sonstige nbez Geburtsverletzungen
P03.4	Schädigung Fetus/Neugeb d Schnittentbindung	P15.9	Geburtsverletzung, nnbez
P03.5	Schädigung Fetus/Neugeb d überstürzte Geburt	P20.0	Intraut Hypoxie, erstmals vor Wehenbeginn festgestellt
P03.6	Schädigung Fetus/Neugeb d abnorm Uteruskontraktionen	P20.1	Intraut Hypoxie, erstmals währ Wehen/Entb festgestellt
P03.8	Schäd Fetus/Neugeb d so nbez Kompl b Wehen Entbindung	P20.9	Intrauterine Hypoxie, nnbez
P03.9	Schäd Fetus/Neugeb d Kompl b Wehen u Entbindung, nnbez	P22.0	Atemnotsynd [Respiratory distress synd] Neugeborenes
P04.0	Schäd Fet/Ngb d Anästh/Analg Mutter w Schw/Weh/Entb	P22.1	Transitorische Tachypnoe b Neugeborenen
P04.1	Schädigung Fetus/Neugeb d sonst Medikation b Mutter	P23.0	Angeborene Pneumonie d Viren
P04.2	Schädigung Fetus/Neugeb d Tabakkonsum Mutter	P23.1	Angeborene Pneumonie d Chlamydien
P04.3	Schädigung Fetus/Neugeb d Alkoholkonsum Mutter	P23.2	Angeborene Pneumonie d Staphylokokken
P04.4	Schädigung Fet/Ngb d Einn abh-erz AM/Drogen d Mutter	P23.3	Angeborene Pneumonie d Streptokokken, Gruppe B
P04.5	Schädigung Fet/Ngb d chem Subst m Nahrung Mutter	P23.4	Angeborene Pneumonie d Escherichia coli
P04.6	Schäd Fet/Ngb d Exposit Mutter ggü chem Subst Umwelt	P23.5	Angeborene Pneumonie d Pseudomonasarten
P04.8	Schädigung Fet/Ngb d sonst Noxen, von Mutter übertrag	P23.6	Angeborene Pneumonie d sonstige Bakterien
P04.9	Schädigung Fet/Ngb d nnbez Noxen, von Mutter übertrag	P23.8	Angeborene Pneumonie d sonstige Erreger
P05.0	Für Gestationsalter zu leichte Neugeborene	P23.9	Angeborene Pneumonie, nnbez
P05.1	Für Gestationsalter zu kleine Neugeborene	P24.1	Fruchtwasser- u Schleimaspilation d Neugeborene
P05.2	Fet Mangelernähr Neugeb oA zu leicht/klein für GestatAlter	P24.2	Blutaspiration d Neugeborene
P05.9	Intrauterine Mangelentwicklung, nnbez	P24.3	Aspiration von Milch u regurgitierter Nahrung d Neugeb
P07.00	Neugeb, GebGewicht unt 500 g	P24.8	Sonst Aspirationssyndrome b Neugeborenen
P07.01	Neugeb, GebGewicht 500 b unt 750 g	P24.9	Aspirationssyndrom b Neugeborenen, nnbez
P07.02	Neugeb, GebGewicht 750 bis unt 1000 g	P25.0	Interstitielles Emphysem m Ursprung in Perinatalperiode
P07.10	Neugeb, GebGewicht 1000 bis unt 1250 g	P25.1	Pneumothorax m U in Perinatalperiode
P07.11	Neugeb, GebGewicht 1250 b unt 1500 g	P25.2	Pneumomediastinum m U in Perinatalperiode
P07.12	Neugeb, GebGewicht 1500 bis unt 2500 g	P25.3	Pneumoperikard m U in Perinatalperiode
P07.2	Neugeborenes m extremer Unreife	P25.8	So Zustände iVm interstit Emphysem m U in PerinatPer
P07.3	Sonstige vor Termin Geborene	P26.0	Tracheobronchiale Blutg m U in Perinatalperiode

P26.1	Massive Lungenblutung m U in Perinatalperiode	P54.9	Blutung b Neugeborenen, nnbez
P26.8	Sonst Lungenblutung m U in Perinatalperiode	P56.0	Hydrops fetalis d Isoimmunisierung
P26.9	Nnbez Lungenblutung m U in Perinatalperiode	P56.9	Hydrops fetalis d so u nnbez hämolytische KH
P28.0	Primäre Atelektase b Neugeborenen	P57.0	Kernikterus d Isoimmunisierung
P28.1	So u nnbez Atelektase b Neugeborenen	P57.8	Sonstiger nbez Kernikterus
P28.9	Störung Atmung b Neugeborenen, nnbez	P57.9	Kernikterus, nnbez
P29.0	Herzinsuffizienz b Neugeborenen	P58.0	Neugeborenenikterus d Quetschwunde
P29.1	Herzrhythmusstörung b Neugeborenen	P58.1	Neugeborenenikterus d Blutung
P29.2	Hypertonie b Neugeborenen	P58.2	Neugeborenenikterus d Infektion
P29.3	Persistierender Fetalkreislauf	P58.3	Neugeborenenikterus d Polyglobulie
P29.4	Transitorische Myokardischämie b Neugeborenen	P58.4	Neugeb-Ikterus d AM/Toxine, v Mutter übertr/Neugeb verabr
P29.8	So kardiovaskuläre KH m U in Perinatalperiode	P58.5	Neugeborenenikterus d Verschlucken mütterliches Blut
P29.9	Kardiovaskuläre KH m U in Perinatalperiode, nnbez	P58.8	Neugeborenenikterus d sonst nbez gesteigerte Hämolyse
P36.0	Sepsis b Neugeborenen d Streptokokken, Gruppe B	P58.9	Neugeborenenikterus d gesteigerte Hämolyse, nnbez
P36.1	Sepsis b Neugeborenen d sonst u nnbez Streptokokken	P59.0	Neugeborenenikterus in Verbindung m vorzeitiger Geburt
P36.2	Sepsis b Neugeborenen d Staphylococcus aureus	P59.8	Neugeborenenikterus d sonst nbez Ursachen
P36.3	Sepsis b Neugeborenen d so u nnbez Staphylokokken	P59.9	Neugeborenenikterus, nnbez
P36.4	Sepsis b Neugeborenen d Escherichia coli	P61.1	Polyglobulie b Neugeborenen
P36.5	Sepsis b Neugeborenen d Anaerobier	P61.8	Sonst nbez hämatologische KH in Perinatalperiode
P36.8	Sonstige bakterielle Sepsis b Neugeborenen	P61.9	Hämatologische KH in Perinatalperiode, nnbez
P36.9	Bakterielle Sepsis b Neugeborenen, nnbez	P70.0	Syndrom Kind Mutter m gestationsbed DM
P37.5	Kandidose b Neugeborenen	P70.1	Syndrom Kind diabetische Mutter
P38	Omphalitis b Neugeborenen m od oh leichte Blutg	P75	Mekoniumileus bei zystischer Fibrose
P39.0	Infektiöse Mastitis b Neugeborenen	P76.0	Mekoniumpfropf-Syndrom
P39.1	Konjunkt u Dakryozystitis b Neugeborenen	P78.0	Darmperforation in Perinatalperiode
P39.2	Intraamniale Infektion Fetus, aonkl	P78.1	Sonstige Peritonitis b Neugeborenen
P39.3	Harnwegsinfektion b Neugeborenen	P78.2	Hämatemesis u Meläna b Neugeb Verschluck mütterl Blut
P39.4	Hautinfektion b Neugeborenen	P80.0	Kältesyndrom b Neugeborenen
P39.8	Sonst nbez Infektion, für Perinatalperiode spezifisch	P80.8	Sonstige Hypothermie b Neugeborenen
P39.9	Infektion, für Perinatalperiode spezifisch, nnbez	P80.9	Hypothermie b Neugeborenen, nnbez
P50.0	Fetaler Blutverlust b Insertio velamentosa [Vasa praevia]	P81.0	Umweltbedingte Hyperthermie b Neugeborenen
P50.1	Fetaler Blutverlust aus rupturierter Nabelschnur	P81.8	Sonst nbez Störung Temperaturregulation Neugeborenes
P50.2	Fetaler Blutverlust aus Plazenta	P81.9	Störung Temperaturregulation Neugeborenes, nnbez
P50.3	Blutung in and Mehrling (fetofetal)	P83.0	Sclerema neonatorum
P50.4	Blutg in Kreislauf Mutter (fetomaternal)	P83.2	Hydrops fetalis, nicht d hämolytische KH bedingt
P50.5	Fet Blutverlust durchtr Ende Nabelschnur and Mehrling	P93	Reakt/Intoxikat d AM/Drogen, an Feten/Neugeb verabr
P50.8	Sonstiger fetaler Blutverlust	P94.1	Angeborene Muskelhypertonie
P50.9	Fetaler Blutverlust, nnbez	P94.8	Sonst Störung Muskeltonus b Neugeborenen
P51.0	Massive Nabelblutung b Neugeborenen	P94.9	Störung Muskeltonus b Neugeborenen, nnbez
P51.8	Sonstige Nabelblutungen b Neugeborenen	P95	Fetaltod nnbez Ursache
P51.9	Nabelblutung b Neugeborenen, nnbez	P96.0	Angeborene Niereninsuffizienz
P52.0	Intraventrik (nichttraumat) Blutg 1. Grad Fetus/Neugeb	P96.1	EntzugSympt Neugeb b Einn abh-erz AM/Drogen d Mutter
P52.1	Intraventrik (nichttraumat) Blutg 2. Grad Fetus/Neugeb	P96.2	EntzugsSympt b therapeut Anwendung v AM Neugeb
P52.2	Intraventrik (nichttraumat) Blutg 3. Grad Fetus/Neugeb	P96.3	Weite Schädelnähte b Neugeborenen
P52.3	Nnbez intraventrik (nichttraumat) Blutung Fetus/Neugeb	P96.4	SchwangAbbruch als Ursache v Zuständen Fetus/Neugeb
P52.4	Intrazerebrale (nichttraumat) Blutung Fetus/Neugeb	P96.5	Komplik b intraut Eingriff, aonkl, als Urs v Zust Fetus/Neugeb
P52.5	Subarachn Blutung (nichttraumat) Fetus/Neugeb	P96.8	Sonst nbez Zustände m Ursprung in Perinatalperiode
P52.6	Kleinhirnblutg (nichttraumat)/Blutg Fossa cranii post Fet/Ngb	P96.9	Zustand m Ursprung in Perinatalperiode, nnbez
P52.8	So intrakranielle (nichttraumat) Blutg Fetus/Neugeb	Z38.0	Einling, Geburt im Krankenhaus
P52.9	Intrakranielle (nichttraumat) Blutg Fetus/Neugeb, nnbez	Z38.1	Einling, Geburt außerhalb Krankenhaus
P54.0	Hämatemesis b Neugeborenen	Z38.2	Einling, Geburtsort nnbez
P54.1	Meläna b Neugeborenen	Z38.3	Zwilling, Geburt im Krankenhaus
P54.2	Rektumblutung b Neugeborenen	Z38.4	Zwilling, Geburt außerhalb Krankenhaus
P54.3	Sonst gastrointestinale Blutg b Neugeborenen	Z38.5	Zwilling, Geburtsort nnbez
P54.4	Nebennierenblutung b Neugeborenen	Z38.6	Anderer Mehrling, Geburt im Krankenhaus
P54.5	Hautblutung b Neugeborenen	Z38.7	Anderer Mehrling, Geburt außerhalb Krankenhaus
P54.6	Blutung aus Vagina b Neugeborenen	Z38.8	Anderer Mehrling, Geburtsort nnbez
P54.8	Sonstige nbez Blutungen b Neugeborenen		

Prozedur für MDC 15 (MDC15-1)

33.50↔	Lungentransplantation, n.n.bez.	37.51.00↔	Herztransplantation, n.n.bez.
33.51↔	Einseitige Lungentransplantation	37.51.10↔	Herztransplantation
33.52↔	Beidseitige Lungentransplantation	37.51.20↔	Herz-Retransplantation während desselben stationären Aufenthaltes
33.53↔	Lungen-Retransplantation während desselben stationären Aufenthaltes	37.51.99↔	Herztransplantation, sonstige
33.6x.00↔	Kombinierte Herz-Lungentransplantation, n.n.bez.	41.00↔	Hämatopoetische Stammzellentnahme und -transplantation, n.n.bez.
33.6x.10↔	Kombinierte Herz-Lungen-Retransplantation während desselben stationären Aufenthaltes	41.0b.09↔	Hämatopoetische Stammzelltransplantation, sonstige
33.6x.99↔	Kombinierte Herz-Lungentransplantation, sonstige		

41.0b.11↔	Hämatopoetische Stammzelltransplantation aus dem Knochenmark, autolog	41.0b.32↔	Hämatopoetische Stammzelltransplantation aus Nabelschnurblut, allogene gerichtet, verwandt, HLA-identisch
41.0b.12↔	Hämatopoetische Stammzelltransplantation aus dem Knochenmark, allogene, verwandt, HLA-identisch	41.0b.33↔	Hämatopoetische Stammzelltransplantation aus Nabelschnurblut, allogene gerichtet, verwandt, nicht-HLA-identisch
41.0b.13↔	Hämatopoetische Stammzelltransplantation aus dem Knochenmark, allogene, verwandt, nicht-HLA-identisch	41.0b.34↔	Hämatopoetische Stammzelltransplantation aus Nabelschnurblut, allogene gerichtet, nicht-verwandt, HLA-identisch
41.0b.14↔	Hämatopoetische Stammzelltransplantation aus dem Knochenmark, allogene, nicht-verwandt, HLA-identisch	41.0b.35↔	Hämatopoetische Stammzelltransplantation aus Nabelschnurblut, allogene gerichtet, nicht-verwandt, nicht-HLA-identisch
41.0b.15↔	Hämatopoetische Stammzelltransplantation aus dem Knochenmark, allogene, nicht-verwandt, nicht-HLA-identisch	41.0d↔	Hämatopoetische Stammzellentnahme und -transplantation, sonstige
41.0b.21↔	Hämatopoetische Stammzelltransplantation aus dem peripheren Blut, autolog	50.50↔	Lebertransplantation, n.n.bez.
41.0b.22↔	Hämatopoetische Stammzelltransplantation aus dem peripheren Blut, allogene, verwandt, HLA-identisch	50.52↔	Lebertransplantation, gesamtes Organ
41.0b.23↔	Hämatopoetische Stammzelltransplantation aus dem peripheren Blut, allogene, verwandt, nicht-HLA-identisch	50.53↔	Lebertransplantation, Split-Leber
41.0b.24↔	Hämatopoetische Stammzelltransplantation aus dem peripheren Blut, allogene, nicht-verwandt, HLA-identisch	50.59↔	Lebertransplantation, sonstige
41.0b.25↔	Hämatopoetische Stammzelltransplantation aus dem peripheren Blut, allogene, nicht-verwandt, nicht-HLA-identisch	84.92↔	Trennung von eineiigen siamesischen Zwillingen
41.0b.31↔	Hämatopoetische Stammzelltransplantation aus Nabelschnurblut, autolog	84.93↔	Trennung von zweieiigen siamesischen Zwillingen

ADRG P02**Kardiothorakale oder Gefäßeingriffe bei Neugeborenen**

Prozedur in Tabelle P02-1

DRG P02A**Kardiothorakale oder Gefäßeingriffe bei Neugeborenen mit Beatmung > 240 Stunden**

Dauer der maschinellen Beatmung > 95 Stunden und Dauer der maschinellen Beatmung > 240 Stunden

DRG P02B**Kardiothorakale oder Gefäßeingriffe bei Neugeborenen, Beatmung > 95 Stunden**

Dauer der maschinellen Beatmung > 95 Stunden

DRG P02C**Kardiothorakale oder Gefäßeingriffe bei Neugeborenen****Prozedur P02-1**

35.00↔	Valvulotomie am geschlossenen Herzen, Klappe nicht bezeichnet	35.13.20↔	Rekonstruktion der Pulmonalklappe am offenen Herzen, ohne Ersatz, bei kongenitalen Klappenanomalien des Herzens
35.01↔	Valvulotomie am geschlossenen Herzen, Aortenklappe	35.13.99↔	Valvuloplastik der Pulmonalklappe am offenen Herzen, ohne Ersatz, sonstige
35.02↔	Valvulotomie am geschlossenen Herzen, Mitralklappe	35.14.00↔	Valvuloplastik der Trikuspidalklappe am offenen Herzen, ohne Ersatz, n.n.bez.
35.03↔	Valvulotomie am geschlossenen Herzen, Pulmonalklappe	35.14.10↔	Valvulotomie der Trikuspidalklappe am offenen Herzen
35.04↔	Valvulotomie am geschlossenen Herzen, Trikuspidalklappe	35.14.11↔	Segelrekonstruktion der Trikuspidalklappe am offenen Herzen
35.10↔	Valvuloplastik am offenen Herzen, ohne Ersatz, Klappe nicht bezeichnet	35.14.20↔	Rekonstruktion der Trikuspidalklappe am offenen Herzen, ohne Ersatz, bei kongenitalen Klappenanomalien des Herzens
35.11.00↔	Valvuloplastik der Aortenklappe am offenen Herzen, ohne Ersatz, n.n.bez.	35.14.99↔	Valvuloplastik der Trikuspidalklappe am offenen Herzen, ohne Ersatz, sonstige
35.11.10↔	Valvulotomie der Aortenklappe am offenen Herzen	35.19.00↔	Valvuloplastik am offenen Herzen, ohne Ersatz, sonstige Klappe, n.n.bez.
35.11.11↔	Klappenerhaltender Ersatz der Aortenwurzel (Tirone David Operation)	35.19.10↔	Rekonstruktion einer AV-Klappe am offenen Herzen, ohne Ersatz, bei kongenitalen Klappenanomalien des Herzens
35.11.20↔	Rekonstruktion der Aortenklappe am offenen Herzen, ohne Ersatz, bei kongenitalen Klappenanomalien des Herzens	35.19.11↔	Rekonstruktion einer Truncusklappe am offenen Herzen, ohne Ersatz, bei kongenitalen Klappenanomalien des Herzens
35.11.99↔	Valvuloplastik der Aortenklappe am offenen Herzen, ohne Ersatz, sonstige	35.19.99↔	Valvuloplastik am offenen Herzen, ohne Ersatz, sonstige Klappe, sonstige
35.12.00↔	Valvuloplastik der Mitralklappe am offenen Herzen, ohne Ersatz, n.n.bez.	35.20↔	Herzklappenersatz, Klappe nicht bezeichnet
35.12.10↔	Valvulotomie der Mitralklappe am offenen Herzen	35.21.00↔	Aortenklappenersatz mit Graft, n.n.bez.
35.12.11↔	Segelrekonstruktion der Mitralklappe am offenen Herzen	35.21.10↔	Aortenklappenersatz mit Graft, Bioprothese
35.12.20↔	Rekonstruktion der Mitralklappe am offenen Herzen, ohne Ersatz, bei kongenitalen Klappenanomalien des Herzens	35.21.11↔	Aortenklappenersatz mit Graft, selbstexpandierende Bioprothese, nahtfrei, offen chirurgisch
35.12.99↔	Valvuloplastik der Mitralklappe am offenen Herzen, ohne Ersatz, sonstige	35.21.12↔	Aortenklappenersatz mit Graft, Bioprothese stentless, offen chirurgisch
35.13.00↔	Valvuloplastik der Pulmonalklappe am offenen Herzen, ohne Ersatz, n.n.bez.	35.21.20↔	Implantation einer klappentragenden Gefäßprothese, biologische Aortenklappe
35.13.10↔	Valvulotomie der Pulmonalklappe am offenen Herzen		

35.21.99↔	Aortenklappenersatz mit Graft, sonstige	35.41.20↔	Vergrößerung eines bestehenden Vorhofseptumdefekts, geschlossene Technik
35.22.00↔	Sonstiger Aortenklappenersatz, n.n.bez.	35.41.99↔	Vergrößerung eines bestehenden Vorhofseptumdefekts, sonstige
35.22.10↔	Minimal-invasive Implantation einer Aortenklappe, n.n.bez.	35.42.00↔	Bildung von Herzseptumdefekten, n.n.bez.
35.22.11↔	Minimal-invasive Implantation einer Aortenklappe, transapikal	35.42.10↔	Bildung von Herzseptumdefekten, offene Technik
35.22.12↔	Minimal-invasive Implantation einer Aortenklappe, transapikal, mit Verwendung eines perkutanen apikalen Zugangs- und Verschlusssystems	35.42.20↔	Bildung von Herzseptumdefekten, geschlossene Technik
35.22.13↔	Minimal-invasive Implantation einer Aortenklappe, transaortaler Zugang	35.42.99↔	Bildung von Herzseptumdefekten, sonstige
35.22.19↔	Minimal-invasive Implantation einer Aortenklappe, sonstige	35.43.00↔	Vergrößerung eines bestehenden Ventrikelseptumdefekts, n.n.bez.
35.22.20↔	Aortenklappenersatz durch Autotransplantation [Ross-Operation]	35.43.10↔	Vergrößerung eines bestehenden Ventrikelseptumdefekts, offene Technik
35.22.21↔	Offener Ersatz einer mechanischen Aortenklappenprothese	35.43.20↔	Vergrößerung eines bestehenden Ventrikelseptumdefekts, geschlossene Technik
35.22.30↔	Implantation einer klappentragenden Gefässprothese, mechanische Aortenklappe	35.43.99↔	Vergrößerung eines bestehenden Ventrikelseptumdefekts, sonstige
35.22.99↔	Sonstiger Aortenklappenersatz, sonstige	35.50↔	Korrektur von nicht näher bezeichnetem Herzseptumdefekt mit Prothese
35.23↔	Mitralklappenersatz mit Graft	35.51↔	Korrektur eines Vorhofseptumdefekts mit Prothese, offene Technik
35.24↔	Sonstiger Mitralklappenersatz	35.53↔	Korrektur eines Ventrikelseptumdefekts mit Prothese, offener Zugang
35.25.00↔	Pulmonalklappenersatz mit Graft, n.n.bez.	35.54↔	Korrektur von Endokardkissendefekten (AV-Kanal) mit Prothese
35.25.10↔	Pulmonalklappenersatz mit Graft, Bioprothese	35.55↔	Korrektur eines Ventrikelseptumdefekts mit Prothese, geschlossen
35.25.20↔	Implantation einer klappentragenden Gefässprothese, biologische Pulmonalklappe	35.60↔	Korrektur eines nicht bezeichneten Herzseptumdefekts mit Bio-Graft
35.25.99↔	Pulmonalklappenersatz mit Graft, sonstige	35.61↔	Korrektur eines Vorhofseptumdefekts mit Bio-Graft
35.26.00↔	Sonstiger Pulmonalklappenersatz, n.n.bez.	35.62↔	Korrektur eines Ventrikelseptumdefekts mit Bio-Graft
35.26.10↔	Minimal-invasive Implantation einer Pulmonalklappe, n.n.bez.	35.63↔	Korrektur von Endokardkissendefekten (AV-Kanal) mit Bio-Graft
35.26.19↔	Minimal-invasive Implantation einer Pulmonalklappe, sonstige	35.70↔	Sonstige nicht näher bezeichnete Korrektur von nicht näher bezeichneten Herzseptumdefekten
35.26.20↔	Implantation einer klappentragenden Gefässprothese, mechanische Pulmonalklappe	35.71↔	Sonstige nicht näher bezeichnete Korrektur eines Vorhofseptumdefekts
35.26.99↔	Sonstiger Pulmonalklappenersatz, sonstige	35.72.00↔	Korrektur eines Ventrikelseptumdefekts, n.n.bez.
35.27↔	Trikuspidalklappenersatz mit Graft	35.72.10↔	Verschluss eines erworbenen Ventrikelseptumdefekts
35.28↔	Sonstiger Trikuspidalklappenersatz	35.72.99↔	Korrektur eines Ventrikelseptumdefekts, sonstige
35.29.00↔	Herzklappenersatz, sonstige Klappe, n.n.bez.	35.73↔	Sonstige und nicht näher bezeichnete Korrektur von Endokardkissendefekten (AV-Kanal)
35.29.10↔	Ersatz der AV-Klappe bei kongenitalen Klappenanomalien des Herzens	35.81↔	Totalkorrektur einer Fallot-Tetralogie
35.29.20↔	Ersatz der Truncus-Klappe bei kongenitalen Klappenanomalien des Herzens	35.82↔	Totalkorrektur von total falsch mündenden Pulmonalvenen
35.29.99↔	Herzklappenersatz, sonstige Klappe, sonstige	35.83↔	Totale Rekonstruktion des Truncus arteriosus
35.31↔	Papillarmuskelloperation	35.84↔	Totalkorrektur der Transposition der grossen Gefässe, nicht andernorts klassifiziert
35.32↔	Sehnenfaden-Operation	35.85↔	Norwood-Typ-I-Operation
35.33.00↔	Anuloplastik, n.n.bez.	35.91↔	Interatriale Transposition des venösen Rückflusses
35.33.10↔	Anuloplastik der Mitralklappe, n.n.bez.	35.92↔	Erzeugen eines Conduits zwischen rechtem Ventrikel und Pulmonalarterie
35.33.11↔	Anuloplastik der Mitralklappe, offen	35.93↔	Erzeugen eines Conduits zwischen linkem Ventrikel und Aorta
35.33.19↔	Anuloplastik der Mitralklappe, sonstige	35.94↔	Erzeugen eines Conduits zwischen Vorhof und Pulmonalarterie
35.33.20↔	Anuloplastik der Pulmonalklappe, n.n.bez.	35.95.00↔	Revision einer Korrekturoperation am Herzen, n.n.bez.
35.33.21↔	Anuloplastik der Pulmonalklappe, offen	35.95.10↔	Prothesenrefixation eines Herzklappenersatzes, n.n.bez.
35.33.29↔	Anuloplastik der Pulmonalklappe, sonstige	35.95.11↔	Prothesenrefixation eines Aortenklappenersatzes
35.33.30↔	Anuloplastik der Trikuspidalklappe, n.n.bez.	35.95.12↔	Prothesenrefixation eines Mitralklappenersatzes
35.33.31↔	Anuloplastik der Trikuspidalklappe, offen	35.95.13↔	Prothesenrefixation eines Pulmonalklappenersatzes
35.33.39↔	Anuloplastik der Trikuspidalklappe, sonstige	35.95.14↔	Prothesenrefixation eines Trikuspidalklappenersatzes
35.33.40↔	Anuloplastik der Aortenklappe, n.n.bez.	35.95.19↔	Prothesenrefixation eines Herzklappenersatzes, sonstige
35.33.41↔	Anuloplastik der Aortenklappe, offen	35.95.99↔	Revision einer Korrekturoperation am Herzen, sonstige
35.33.49↔	Anuloplastik der Aortenklappe, sonstige	35.98.00↔	Sonstige Operationen an Herzsepten, n.n.bez.
35.33.99↔	Anuloplastik, sonstige	35.98.10↔	Perkutan-transluminale Verschluss eines Vorhofseptumdefekts, n.n.bez.
35.34↔	Infundibulektomie	35.98.11↔	Perkutan-transluminale Verschluss eines Vorhofseptumdefekts (ein Verschlussdevice)
35.35.00↔	Operationen an den Trabeculae carneae cordis, n.n.bez.	35.98.12↔	Perkutan-transluminale Verschluss eines Vorhofseptumdefekts (mehr als ein Verschlussdevice)
35.35.10↔	Subvalvuläre fibröse oder muskuläre Resektion an der Aortenklappe	35.98.19↔	Perkutan-transluminale Verschluss eines Vorhofseptumdefekts, sonstige
35.35.99↔	Operationen an den Trabeculae carneae cordis, sonstige	35.98.30↔	Perkutan-transluminale Verschluss eines Ventrikelseptumdefekts
35.39.00↔	Operationen an anderen an die Herzklappen angrenzende Strukturen, n.n.bez.	35.98.99↔	Sonstige Operationen an Herzsepten, sonstige
35.39.10↔	Supravalvuläre Resektion, Herzklappe, n.n.bez.	35.99.00↔	Sonstige Operationen an Herzklappen, n.n.bez.
35.39.11↔	Supravalvuläre Resektion, Aortenklappe		
35.39.12↔	Supravalvuläre Resektion, Pulmonalklappe		
35.39.19↔	Supravalvuläre Resektion, sonstige Herzklappe		
35.39.99↔	Operationen an anderen an die Herzklappen angrenzende Strukturen, sonstige		
35.41.00↔	Vergrößerung eines bestehenden Vorhofseptumdefekts, n.n.bez.		
35.41.10↔	Vergrößerung eines bestehenden Vorhofseptumdefekts, offene Technik		

35.99.10↔	Sonstige Operationen bei kongenitalen Klappenanomalien des Herzens, n.n.bez.	36.12.21↔	Zweifacher (aorto)koronarer Bypass, offen chirurgisch (Thorakotomie, Minithorakotomie, Sternotomie), mit autogener Arterie, A. radialis
35.99.11↔	Sonstige Operationen bei kongenitalen Klappenanomalien des Herzens, Aortenklappe	36.12.22↔	Zweifacher (aorto)koronarer Bypass, offen chirurgisch (Thorakotomie, Minithorakotomie, Sternotomie), mit autogener Arterie, A. mammaria interna (A. thoracica interna)
35.99.12↔	Sonstige Operationen bei kongenitalen Klappenanomalien des Herzens, Mitralklappe	36.12.23↔	Zweifacher (aorto)koronarer Bypass, offen chirurgisch (Thorakotomie, Minithorakotomie, Sternotomie), mit autogener Arterie, freies A. mammaria interna (A. thoracica interna) Transplantat (IMA-Transplantat)
35.99.13↔	Sonstige Operationen bei kongenitalen Klappenanomalien des Herzens, Pulmonalklappe	36.12.24↔	Zweifacher (aorto)koronarer Bypass, offen chirurgisch (Thorakotomie, Minithorakotomie, Sternotomie), mit autogener Arterie, A. abdominalis
35.99.14↔	Sonstige Operationen bei kongenitalen Klappenanomalien des Herzens, Trikuspidalklappe	36.12.25↔	Zweifacher (aorto)koronarer Bypass, offen chirurgisch (Thorakotomie, Minithorakotomie, Sternotomie), mit autogener Arterie, sonstige Arterie
35.99.15↔	Sonstige Operationen bei kongenitalen Klappenanomalien des Herzens, AV- oder Truncusklappe	36.12.26↔	Zweifacher (aorto)koronarer Bypass, offen chirurgisch (Thorakotomie, Minithorakotomie, Sternotomie), mit autogener Vene, ohne externes Stabilisierungsnetz
35.99.19↔	Sonstige Operationen bei kongenitalen Klappenanomalien des Herzens, sonstige Klappe	36.12.27↔	Zweifacher (aorto)koronarer Bypass, offen chirurgisch (Thorakotomie, Minithorakotomie, Sternotomie), mit autogener Vene, mit externem Stabilisierungsnetz
35.99.20↔	Sonstige Operationen an Herzklappen, minimal-invasiv	36.12.28↔	Zweifacher (aorto)koronarer Bypass, offen chirurgisch (Thorakotomie, Minithorakotomie, Sternotomie), mit Xenotransplantat
35.99.99↔	Sonstige Operationen an Herzklappen, sonstige	36.12.2a↔	Zweifacher (aorto)koronarer Bypass, offen chirurgisch (Thorakotomie, Minithorakotomie, Sternotomie), mit Gefäßprothese
36.03↔	Koronarangioplastik am offenen Thorax	36.12.31↔	Zweifacher (aorto)koronarer Bypass, minimalinvasiv, mit autogener Arterie, A. radialis
36.09↔	Sonstige Koronararterien-Desobliteration	36.12.32↔	Zweifacher (aorto)koronarer Bypass, minimalinvasiv, mit autogener Arterie, A. mammaria interna (A. thoracica interna)
36.10↔	Aortokoronarer Bypass zur Myokard-Revaskularisation, n.n.bez.	36.12.33↔	Zweifacher (aorto)koronarer Bypass, minimalinvasiv, mit autogener Arterie, freies A. mammaria interna (A. thoracica interna) Transplantat (IMA-Transplantat)
36.11.00↔	Einfacher (aorto)koronarer Bypass, nach Technik und Material, n.n.bez.	36.12.34↔	Zweifacher (aorto)koronarer Bypass, minimalinvasiv, mit autogener Arterie, A. abdominalis
36.11.21↔	Einfacher (aorto)koronarer Bypass, offen chirurgisch (Thorakotomie, Minithorakotomie, Sternotomie), mit autogener Arterie, A. radialis	36.12.35↔	Zweifacher (aorto)koronarer Bypass, minimalinvasiv, mit autogener Arterie, sonstige Arterie
36.11.22↔	Einfacher (aorto)koronarer Bypass, offen chirurgisch (Thorakotomie, Minithorakotomie, Sternotomie), mit autogener Arterie, A. mammaria interna (A. thoracica interna)	36.12.36↔	Zweifacher (aorto)koronarer Bypass, minimalinvasiv, mit autogener Vene, ohne externes Stabilisierungsnetz
36.11.23↔	Einfacher (aorto)koronarer Bypass, offen chirurgisch (Thorakotomie, Minithorakotomie, Sternotomie), mit autogener Arterie, freies A. mammaria interna (A. thoracica interna) Transplantat (IMA-Transplantat)	36.12.37↔	Zweifacher (aorto)koronarer Bypass, minimalinvasiv, mit autogener Vene, mit externem Stabilisierungsnetz
36.11.24↔	Einfacher (aorto)koronarer Bypass, offen chirurgisch (Thorakotomie, Minithorakotomie, Sternotomie), mit autogener Arterie, A. abdominalis	36.12.38↔	Zweifacher (aorto)koronarer Bypass, minimalinvasiv, mit Xenotransplantat
36.11.25↔	Einfacher (aorto)koronarer Bypass, offen chirurgisch (Thorakotomie, Minithorakotomie, Sternotomie), mit autogener Arterie, sonstige Arterie	36.12.3a↔	Zweifacher (aorto)koronarer Bypass, minimalinvasiv, mit Gefäßprothese
36.11.26↔	Einfacher (aorto)koronarer Bypass, offen chirurgisch (Thorakotomie, Minithorakotomie, Sternotomie), mit autogener Vene, ohne externes Stabilisierungsnetz	36.12.99↔	Zweifacher (Aorto)koronarer Bypass, nach Material und Technik, sonstige
36.11.27↔	Einfacher (aorto)koronarer Bypass, offen chirurgisch (Thorakotomie, Minithorakotomie, Sternotomie), mit autogener Vene, mit externem Stabilisierungsnetz	36.13.00↔	Dreifacher (aorto)koronarer Bypass, nach Technik und Material, n.n.bez.
36.11.28↔	Einfacher (aorto)koronarer Bypass, offen chirurgisch (Thorakotomie, Minithorakotomie, Sternotomie), mit Xenotransplantat	36.13.21↔	Dreifacher (aorto)koronarer Bypass, offen chirurgisch (Thorakotomie, Minithorakotomie, Sternotomie), mit autogener Arterie, A. radialis
36.11.2a↔	Einfacher (aorto)koronarer Bypass, offen chirurgisch (Thorakotomie, Minithorakotomie, Sternotomie), mit Gefäßprothese	36.13.22↔	Dreifacher (aorto)koronarer Bypass, offen chirurgisch (Thorakotomie, Minithorakotomie, Sternotomie), mit autogener Arterie, A. mammaria interna (A. thoracica interna)
36.11.31↔	Einfacher (aorto)koronarer Bypass, minimalinvasiv, mit autogener Arterie, A. radialis	36.13.23↔	Dreifacher (aorto)koronarer Bypass, offen chirurgisch (Thorakotomie, Minithorakotomie, Sternotomie), mit autogener Arterie, freies A. mammaria interna (A. thoracica interna) Transplantat (IMA-Transplantat)
36.11.32↔	Einfacher (aorto)koronarer Bypass, minimalinvasiv, mit autogener Arterie, A. mammaria interna (A. thoracica interna)	36.13.24↔	Dreifacher (aorto)koronarer Bypass, offen chirurgisch (Thorakotomie, Minithorakotomie, Sternotomie), mit autogener Arterie, A. abdominalis
36.11.33↔	Einfacher (aorto)koronarer Bypass, minimalinvasiv, mit autogener Arterie, freies A. mammaria interna (A. thoracica interna) Transplantat (IMA-Transplantat)	36.13.25↔	Dreifacher (aorto)koronarer Bypass, offen chirurgisch (Thorakotomie, Minithorakotomie, Sternotomie), mit autogener Arterie, sonstige Arterie
36.11.34↔	Einfacher (aorto)koronarer Bypass, minimalinvasiv, mit autogener Arterie, A. abdominalis	36.13.26↔	Dreifacher (aorto)koronarer Bypass, offen chirurgisch (Thorakotomie, Minithorakotomie, Sternotomie), mit autogener Vene, ohne externes Stabilisierungsnetz
36.11.35↔	Einfacher (aorto)koronarer Bypass, minimalinvasiv, mit autogener Arterie, sonstige Arterie	36.13.27↔	Dreifacher (aorto)koronarer Bypass, offen chirurgisch (Thorakotomie, Minithorakotomie, Sternotomie), mit autogener Vene, mit externem Stabilisierungsnetz
36.11.36↔	Einfacher (aorto)koronarer Bypass, minimalinvasiv, mit autogener Vene, ohne externes Stabilisierungsnetz		
36.11.37↔	Einfacher (aorto)koronarer Bypass, minimalinvasiv, mit autogener Vene, mit externem Stabilisierungsnetz		
36.11.38↔	Einfacher (aorto)koronarer Bypass, minimalinvasiv, mit Xenotransplantat		
36.11.3a↔	Einfacher (aorto)koronarer Bypass, minimalinvasiv, mit Gefäßprothese		
36.11.99↔	Einfacher (aorto)koronarer Bypass, nach Technik und Material, sonstige		
36.12.00↔	Zweifacher (aorto)koronarer Bypass, nach Technik und Material, n.n.bez.		

- 36.13.28↔ Dreifacher (aorto)koronarer Bypass, offen chirurgisch (Thorakotomie, Minithorakotomie, Sternotomie), mit Xenotransplantat
- 36.13.2a↔ Dreifacher (aorto)koronarer Bypass, offen chirurgisch (Thorakotomie, Minithorakotomie, Sternotomie), mit Gefäßprothese
- 36.13.31↔ Dreifacher (aorto)koronarer Bypass, minimalinvasiv, mit autogener Arterie, A. radialis
- 36.13.32↔ Dreifacher (aorto)koronarer Bypass, minimalinvasiv, mit autogener Arterie, A. mammaria interna (A. thoracica interna)
- 36.13.33↔ Dreifacher (aorto)koronarer Bypass, minimalinvasiv, mit autogener Arterie, freies A. mammaria interna (A. thoracica interna) Transplantat (IMA-Transplantat)
- 36.13.34↔ Dreifacher (aorto)koronarer Bypass, minimalinvasiv, mit autogener Arterie, A. abdominalis
- 36.13.35↔ Dreifacher (aorto)koronarer Bypass, minimalinvasiv, mit autogener Arterie, sonstige Arterie
- 36.13.36↔ Dreifacher (aorto)koronarer Bypass, minimalinvasiv, mit autogener Vene, ohne externes Stabilisierungsnetz
- 36.13.37↔ Dreifacher (aorto)koronarer Bypass, minimalinvasiv, mit autogener Vene, mit externem Stabilisierungsnetz
- 36.13.38↔ Dreifacher (aorto)koronarer Bypass, minimalinvasiv, mit Xenotransplantat
- 36.13.3a↔ Dreifacher (aorto)koronarer Bypass, minimalinvasiv, mit Gefäßprothese
- 36.13.99↔ Dreifacher (aorto)koronarer Bypass, nach Technik und Material, sonstige
- 36.18.00↔ Vierfacher (aorto)koronarer Bypass, nach Technik und Material, n.n.bez.
- 36.18.11↔ Vierfacher (aorto)koronarer Bypass, offen chirurgisch (Thorakotomie, Minithorakotomie, Sternotomie), mit autogener Arterie, A. radialis
- 36.18.12↔ Vierfacher (aorto)koronarer Bypass, offen chirurgisch (Thorakotomie, Minithorakotomie, Sternotomie), mit autogener Arterie, A. mammaria interna (A. thoracica interna)
- 36.18.13↔ Vierfacher (aorto)koronarer Bypass, offen chirurgisch (Thorakotomie, Minithorakotomie, Sternotomie), mit autogener Arterie, freies A. mammaria interna (A. thoracica interna) Transplantat (IMA-Transplantat)
- 36.18.14↔ Vierfacher (aorto)koronarer Bypass, offen chirurgisch (Thorakotomie, Minithorakotomie, Sternotomie), mit autogener Arterie, A. abdominalis
- 36.18.15↔ Vierfacher (aorto)koronarer Bypass, offen chirurgisch (Thorakotomie, Minithorakotomie, Sternotomie), mit autogener Arterie, sonstige Arterie
- 36.18.16↔ Vierfacher (aorto)koronarer Bypass, offen chirurgisch (Thorakotomie, Minithorakotomie, Sternotomie), mit autogener Vene, ohne externes Stabilisierungsnetz
- 36.18.17↔ Vierfacher (aorto)koronarer Bypass, offen chirurgisch (Thorakotomie, Minithorakotomie, Sternotomie), mit autogener Vene, mit externem Stabilisierungsnetz
- 36.18.18↔ Vierfacher (aorto)koronarer Bypass, offen chirurgisch (Thorakotomie, Minithorakotomie, Sternotomie), mit Xenotransplantat
- 36.18.1a↔ Vierfacher (aorto)koronarer Bypass, offen chirurgisch (Thorakotomie, Minithorakotomie, Sternotomie), mit Gefäßprothese
- 36.18.21↔ Vierfacher (aorto)koronarer Bypass, minimalinvasiv, mit autogener Arterie, A. radialis
- 36.18.22↔ Vierfacher (aorto)koronarer Bypass, minimalinvasiv, mit autogener Arterie, A. mammaria interna (A. thoracica interna)
- 36.18.23↔ Vierfacher (aorto)koronarer Bypass, minimalinvasiv, mit autogener Arterie, freies A. mammaria interna (A. thoracica interna) Transplantat (IMA-Transplantat)
- 36.18.24↔ Vierfacher (aorto)koronarer Bypass, minimalinvasiv, mit autogener Arterie, A. abdominalis
- 36.18.25↔ Vierfacher (aorto)koronarer Bypass, minimalinvasiv, mit autogener Arterie, sonstige Arterie
- 36.18.26↔ Vierfacher (aorto)koronarer Bypass, minimalinvasiv, mit autogener Vene, ohne externes Stabilisierungsnetz
- 36.18.27↔ Vierfacher (aorto)koronarer Bypass, minimalinvasiv, mit autogener Vene, mit externem Stabilisierungsnetz
- 36.18.28↔ Vierfacher (aorto)koronarer Bypass, minimalinvasiv, mit Xenotransplantat
- 36.18.2a↔ Vierfacher (aorto)koronarer Bypass, minimalinvasiv, mit Gefäßprothese
- 36.18.99↔ Vierfacher (aorto)koronarer Bypass, nach Technik und Material, sonstige
- 36.19↔ Sonstige Bypass-Anastomose zur Myokard Revaskularisation
- 36.1a.00↔ Fünffacher (aorto)koronarer Bypass, nach Technik und Material, n.n.bez.
- 36.1a.11↔ Fünffacher (aorto)koronarer Bypass, offen chirurgisch (Thorakotomie, Minithorakotomie, Sternotomie), mit autogener Arterie, A. radialis
- 36.1a.12↔ Fünffacher (aorto)koronarer Bypass, offen chirurgisch (Thorakotomie, Minithorakotomie, Sternotomie), mit autogener Arterie, A. mammaria interna (A. thoracica interna)
- 36.1a.13↔ Fünffacher (aorto)koronarer Bypass, offen chirurgisch (Thorakotomie, Minithorakotomie, Sternotomie), mit autogener Arterie, freies A. mammaria interna (A. thoracica interna) Transplantat (IMA-Transplantat)
- 36.1a.14↔ Fünffacher (aorto)koronarer Bypass, offen chirurgisch (Thorakotomie, Minithorakotomie, Sternotomie), mit autogener Arterie, A. abdominalis
- 36.1a.15↔ Fünffacher (aorto)koronarer Bypass, offen chirurgisch (Thorakotomie, Minithorakotomie, Sternotomie), mit autogener Arterie, sonstige Arterie
- 36.1a.16↔ Fünffacher (aorto)koronarer Bypass, offen chirurgisch (Thorakotomie, Minithorakotomie, Sternotomie), mit autogener Vene, ohne externes Stabilisierungsnetz
- 36.1a.17↔ Fünffacher (aorto)koronarer Bypass, offen chirurgisch (Thorakotomie, Minithorakotomie, Sternotomie), mit autogener Vene, mit externem Stabilisierungsnetz
- 36.1a.18↔ Fünffacher (aorto)koronarer Bypass, offen chirurgisch (Thorakotomie, Minithorakotomie, Sternotomie), mit Xenotransplantat
- 36.1a.1a↔ Fünffacher (aorto)koronarer Bypass, offen chirurgisch (Thorakotomie, Minithorakotomie, Sternotomie), mit Gefäßprothese
- 36.1a.21↔ Fünffacher (aorto)koronarer Bypass, minimalinvasiv, mit autogener Arterie, A. radialis
- 36.1a.22↔ Fünffacher (aorto)koronarer Bypass, minimalinvasiv, mit autogener Arterie, A. mammaria interna (A. thoracica interna)
- 36.1a.23↔ Fünffacher (aorto)koronarer Bypass, minimalinvasiv, mit autogener Arterie, freies A. mammaria interna (A. thoracica interna) Transplantat (IMA-Transplantat)
- 36.1a.24↔ Fünffacher (aorto)koronarer Bypass, minimalinvasiv, mit autogener Arterie, A. abdominalis
- 36.1a.25↔ Fünffacher (aorto)koronarer Bypass, minimalinvasiv, mit autogener Arterie, sonstige Arterie
- 36.1a.26↔ Fünffacher (aorto)koronarer Bypass, minimalinvasiv, mit autogener Vene, ohne externes Stabilisierungsnetz
- 36.1a.27↔ Fünffacher (aorto)koronarer Bypass, minimalinvasiv, mit autogener Vene, mit externem Stabilisierungsnetz
- 36.1a.28↔ Fünffacher (aorto)koronarer Bypass, minimalinvasiv, mit Xenotransplantat
- 36.1a.2a↔ Fünffacher (aorto)koronarer Bypass, minimalinvasiv, mit Gefäßprothese
- 36.1a.99↔ Fünffacher (aorto)koronarer Bypass, sonstige
- 36.1b.00↔ Sechs- und mehrfacher (aorto)koronarer Bypass, nach Technik und Material, n.n.bez.
- 36.1b.11↔ Sechs- und mehrfacher (aorto)koronarer Bypass, offen chirurgisch (Thorakotomie, Minithorakotomie, Sternotomie), mit autogener Arterie, A. radialis
- 36.1b.12↔ Sechs- und mehrfacher (aorto)koronarer Bypass, offen chirurgisch (Thorakotomie, Minithorakotomie, Sternotomie), mit autogener Arterie, A. mammaria interna (A. thoracica interna)
- 36.1b.13↔ Sechs- und mehrfacher (aorto)koronarer Bypass, offen chirurgisch (Thorakotomie, Minithorakotomie, Sternotomie), mit autogener Arterie, freies A. mammaria interna (A. thoracica interna) Transplantat (IMA-Transplantat)
- 36.1b.14↔ Sechs- und mehrfacher (aorto)koronarer Bypass, offen chirurgisch (Thorakotomie, Minithorakotomie, Sternotomie), mit autogener Arterie, A. abdominalis

36.1b.15↔	Sechs- und mehrfacher (aorto)koronarer Bypass, offen chirurgisch (Thorakotomie, Minithorakotomie, Sternotomie), mit autogener Arterie, sonstige Arterie	37.33.11↔	Exzision oder Destruktion am Reizleitungssystem, offener Zugang, ablativ Maßnahmen bei Tachyarrhythmie
36.1b.16↔	Sechs- und mehrfacher (aorto)koronarer Bypass, offen chirurgisch (Thorakotomie, Minithorakotomie, Sternotomie), mit autogener Vene, ohne externes Stabilisierungsnetz	37.33.19↔	Exzision oder Destruktion am Reizleitungssystem, offener Zugang, sonstige
36.1b.17↔	Sechs- und mehrfacher (aorto)koronarer Bypass, offen chirurgisch (Thorakotomie, Minithorakotomie, Sternotomie), mit autogener Vene, mit externem Stabilisierungsnetz	37.33.20↔	Exzision von anderer Läsion oder Gewebe des Herzens, offener Zugang
36.1b.18↔	Sechs- und mehrfacher (aorto)koronarer Bypass, offen chirurgisch (Thorakotomie, Minithorakotomie, Sternotomie), mit Xenotransplantat	37.33.30↔	Destruktion von anderer Läsion oder Gewebe des Herzens, offener Zugang
36.1b.1a↔	Sechs- und mehrfacher (aorto)koronarer Bypass, offen chirurgisch (Thorakotomie, Minithorakotomie, Sternotomie), mit Gefäßprothese	37.33.99↔	Exzision oder Destruktion von anderer Läsion oder Gewebe des Herzens, offener Zugang, sonstige
36.1b.21↔	Sechs- und mehrfacher (aorto)koronarer Bypass, minimalinvasiv, mit autogener Arterie, A. radialis	37.35↔	Partielle Ventrikulektomie
36.1b.22↔	Sechs- und mehrfacher (aorto)koronarer Bypass, minimalinvasiv, mit autogener Arterie, A. mammaria interna (A. thoracica interna)	37.41↔	Implantation von prothetischem herzunterstützendem System am Herzen
36.1b.23↔	Sechs- und mehrfacher (aorto)koronarer Bypass, minimalinvasiv, mit autogener Arterie, freies A. mammaria interna (A. thoracica interna) Transplantat (IMA-Transplantat)	37.49↔	Sonstige plastische Rekonstruktion am Herzen und Perikard
36.1b.24↔	Sechs- und mehrfacher (aorto)koronarer Bypass, minimalinvasiv, mit autogener Arterie, A. abdominalis	37.4x.00↔	Plastische Rekonstruktion von Herz und Perikard, n.n.bez.
36.1b.25↔	Sechs- und mehrfacher (aorto)koronarer Bypass, minimalinvasiv, mit autogener Arterie, sonstige Arterie	37.4x.10↔	Naht des Perikardes (nach Verletzung)
36.1b.26↔	Sechs- und mehrfacher (aorto)koronarer Bypass, minimalinvasiv, mit autogener Vene, ohne externes Stabilisierungsnetz	37.4x.11↔	Plastische Rekonstruktion des Perikardes, sonstige
36.1b.27↔	Sechs- und mehrfacher (aorto)koronarer Bypass, minimalinvasiv, mit autogener Vene, mit externem Stabilisierungsnetz	37.4x.20↔	Naht des Myokardes (nach Verletzung)
36.1b.28↔	Sechs- und mehrfacher (aorto)koronarer Bypass, minimalinvasiv, mit Xenotransplantat	37.4x.21↔	Plastische Rekonstruktion des Myokard, sonstige
36.1b.2a↔	Sechs- und mehrfacher (aorto)koronarer Bypass, minimalinvasiv, mit Gefäßprothese	37.4x.99↔	Plastische Rekonstruktion von Herz und Perikard, sonstige
36.1b.99↔	Sechs- und mehrfacher (aorto)koronarer Bypass, nach Technik und Material, sonstige	37.52↔	Implantation eines kompletten Herzersatzsystems
36.2↔	Myokard-Revaskularisation mit Arterien-Implantat	37.6a.11↔	Implantation eines herzkreislaufunterstützenden Systems, mit Pumpe, ohne Gasaustauschfunktion, extrakorporal, linksventrikulär, offen chirurgisch thorakal (Thorakotomie, Minithorakotomie, Sternotomie)
36.31↔	Transmyokardiale Revaskularisation am offenen Thorax	37.6a.12↔	Implantation eines herzkreislaufunterstützenden Systems, mit Pumpe, ohne Gasaustauschfunktion, extrakorporal, rechtsventrikulär, offen chirurgisch thorakal (Thorakotomie, Minithorakotomie, Sternotomie)
36.32↔	Sonstige transmyokardiale Revaskularisation	37.6a.21↔	Implantation eines herzkreislaufunterstützenden Systems, mit Pumpe, ohne Gasaustauschfunktion, extrakorporal, biventrikulär, offen chirurgisch thorakal (Thorakotomie, Minithorakotomie, Sternotomie)
36.33↔	Endoskopische transmyokardiale Revaskularisation	37.6a.31↔	Implantation eines herzkreislaufunterstützenden Systems, mit Pumpe, ohne Gasaustauschfunktion, intrakorporal, linksventrikulär, offen chirurgisch thorakal (Thorakotomie, Minithorakotomie, Sternotomie)
36.34↔	Perkutane transmyokardiale Revaskularisation	37.6a.32↔	Implantation eines herzkreislaufunterstützenden Systems, mit Pumpe, ohne Gasaustauschfunktion, intrakorporal, rechtsventrikulär, offen chirurgisch thorakal (Thorakotomie, Minithorakotomie, Sternotomie)
36.39.00↔	Sonstige Herz-Revaskularisation, n.n.bez.	37.6a.33↔	Implantation eines herzkreislaufunterstützenden Systems, mit Pumpe, ohne Gasaustauschfunktion, intrakorporal, biventrikulär, offen chirurgisch thorakal (Thorakotomie, Minithorakotomie, Sternotomie)
36.39.10↔	Herz-Revaskularisation durch Koronararterienpatch	37.6a.51↔	Implantation eines herzkreislauf- und lungenunterstützenden Systems, mit Pumpe, mit CO2-removal, extrakorporal, venovenös, perkutan
36.39.11↔	Revision eines Koronararterienbypass	37.6a.61↔	Implantation eines herzkreislauf- und lungenunterstützenden Systems, mit Pumpe, mit Oxygenator (inkl. CO2-removal), extrakorporal, venovenös, offen chirurgisch extra-thorakal (z.B. Gefäßfreilegung)
36.39.12↔	Neuanlage eines Koronararterienbypass	37.6a.62↔	Implantation eines herzkreislauf- und lungenunterstützenden Systems, mit Pumpe, mit Oxygenator (inkl. CO2-removal), extrakorporal, venovenös, perkutan
36.39.13↔	Transposition von Koronararterien	37.6a.71↔	Implantation eines herzkreislauf- und lungenunterstützenden Systems, mit Pumpe, mit Oxygenator (inkl. CO2-removal), extrakorporal, veno-arteriell oder veno-venoarteriell, offen chirurgisch thorakal (Thorakotomie, Minithorakotomie, Sternotomie)
36.39.99↔	Sonstige Herz-Revaskularisation, sonstige	37.6a.72↔	Implantation eines herzkreislauf- und lungenunterstützenden Systems, mit Pumpe, mit Oxygenator (inkl. CO2-removal), extrakorporal, veno-arteriell oder veno-venoarteriell, offen chirurgisch extra-thorakal (z.B. Gefäßfreilegung)
36.91↔	Korrektur eines Koronargefäß-Aneurysmas	37.6a.73↔	Implantation eines herzkreislauf- und lungenunterstützenden Systems, mit Pumpe, mit Oxygenator (inkl. CO2-removal), extrakorporal, veno-arteriell oder veno-venoarteriell, perkutan
36.99.00↔	Sonstige Operationen an Herzgefäßen n.n.bez.	37.6b.11↔	Entfernen eines herzkreislaufunterstützenden Systems, mit Pumpe, ohne Gasaustauschfunktion, extrakorporal, linksventrikulär, offen chirurgisch thorakal (Thorakotomie, Minithorakotomie, Sternotomie)
36.99.10↔	Intrakoronare Stammzelltherapie, n.n.bez.		
36.99.11↔	Intrakoronare Stammzelltherapie ohne Anreicherung von Stammzellfraktionen oder kultureller Vermehrung		
36.99.12↔	Intrakoronare Stammzelltherapie mit Anreicherung von Stammzellfraktionen oder kultureller Vermehrung		
36.99.19↔	Intrakoronare Stammzelltherapie, sonstige		
36.99.20↔	Operationen bei kongenitalen Anomalien der Herzgefäße		
36.99.30↔	Rekonstruktion des Koronarostiums		
36.99.40↔	Sympathektomie der Koronararterien		
36.99.99↔	Sonstige Operationen an Herzgefäßen, sonstige		
37.10↔	Inzision am Herzen n.n.bez.		
37.11.00↔	Kardiotomie, n.n.bez.		
37.11.10↔	Epikardiale, endokardiale und epimyokardiale Inzision		
37.11.99↔	Kardiotomie, sonstige		
37.32↔	Aneurysmektomie am Herzen		
37.33.00↔	Exzision oder Destruktion von anderer Läsion oder Gewebe des Herzens, offener Zugang, n.n.bez.		
37.33.10↔	Exzision oder Destruktion am Reizleitungssystem, offener Zugang, n.n.bez.		

- 37.6b.12↔ Entfernen eines herzkreislaufunterstützenden Systems, mit Pumpe, ohne Gasaustauschfunktion, extrakorporal, rechtsventrikulär, offen chirurgisch thorakal (Thorakotomie, Minithorakotomie, Sternotomie)
- 37.6b.21↔ Entfernen eines herzkreislaufunterstützenden Systems, mit Pumpe, ohne Gasaustauschfunktion, extrakorporal, biventrikulär, offen chirurgisch thorakal (Thorakotomie, Minithorakotomie, Sternotomie)
- 37.6b.31↔ Entfernen eines herzkreislaufunterstützenden Systems, mit Pumpe, ohne Gasaustauschfunktion, intrakorporal, linksventrikulär, offen chirurgisch thorakal (Thorakotomie, Minithorakotomie, Sternotomie)
- 37.6b.32↔ Entfernen eines herzkreislaufunterstützenden Systems, mit Pumpe, ohne Gasaustauschfunktion, intrakorporal, rechtsventrikulär, offen chirurgisch thorakal (Thorakotomie, Minithorakotomie, Sternotomie)
- 37.6b.33↔ Entfernen eines herzkreislaufunterstützenden Systems, mit Pumpe, ohne Gasaustauschfunktion, intrakorporal, biventrikulär, offen chirurgisch thorakal (Thorakotomie, Minithorakotomie, Sternotomie)
- 37.6b.61↔ Entfernen eines herzkreislauf- und lungenunterstützenden Systems, mit Pumpe, mit Oxygenator (inkl. CO₂-removal), extrakorporal, veno-venös, offen chirurgisch extra-thorakal (z.B. Gefässfreilegung)
- 37.6b.71↔ Entfernen eines herzkreislauf- und lungenunterstützenden Systems, mit Pumpe, mit Oxygenator (inkl. CO₂-removal), extrakorporal, veno-arteriell oder veno-venoarteriell, offen chirurgisch thorakal (Thorakotomie, Minithorakotomie, Sternotomie)
- 37.6b.72↔ Entfernen eines herzkreislauf- und lungenunterstützenden Systems, mit Pumpe, mit Oxygenator (inkl. CO₂-removal), extrakorporal, veno-arteriell oder veno-venoarteriell, offen chirurgisch extra-thorakal (z.B. Gefässfreilegung)
- 37.6b.81↔ Entfernen einer intraaortale Ballonpumpe (IABP), offen chirurgisch
- 37.6b.a1↔ Entfernen eines herzkreislauf- und lungenunterstützenden Systems, ohne Pumpe, mit CO₂-removal, extrakorporal, arterio-venös, offen chirurgisch extra-thorakal (z.B. Gefässfreilegung)
- 37.91↔ Offene Herzmassage
- 37.99.00↔ Sonstige Operationen an Herz und Perikard, n.n.bez.
- 37.99.10↔ Intramyokardiale Stammzelltherapie, n.n.bez.
- 37.99.11↔ Intramyokardiale Stammzelltherapie ohne Anreicherung von Stammzellfraktionen oder kultureller Vermehrung
- 37.99.12↔ Intramyokardiale Stammzelltherapie mit Anreicherung von Stammzellfraktionen oder kultureller Vermehrung
- 37.99.19↔ Intramyokardiale Stammzelltherapie, sonstige
- 37.99.20↔ Operationen bei kongenitalen Anomalien des Herzens, n.n.bez.
- 37.99.21↔ Korrektur eines Double-outlet-right-ventricle vom Fallot-Typ
- 37.99.22↔ Korrektur eines sonstigen Double-outlet-right-ventricle
- 37.99.23↔ Operation an einem funktionell/morphologisch univentrikulären Herzen
- 37.99.24↔ Korrektur eines Cor triatriatum
- 37.99.25↔ Korrektur eines Absent Pulmonary Valve Syndrom
- 37.99.29↔ Operationen bei kongenitalen Anomalien des Herzens, sonstige
- 37.99.30↔ Ligatur eines Herzohres
- 37.99.80↔ Reoperation an Herz und Perikard
- 37.99.99↔ Sonstige Operationen an Herz und Perikard, sonstige
- 37.9a.00↔ Implantation eines herzmuskelstimulierenden Systems, n.n.bez.
- 37.9a.11↔ Implantation oder Wechsel eines myokardmodulierenden Systems (CCM)
- 37.9a.99↔ Implantation eines herzmuskelstimulierenden Systems, sonstige
- 38.04.00↔ Inzision der Aorta, n.n.bez.
- 38.04.10↔ Inzision von Aorta ascendens und Aortenbogen
- 38.04.20↔ Inzision der Aorta descendens
- 38.04.30↔ Inzision der Aorta abdominalis
- 38.04.99↔ Inzision der Aorta, sonstige
- 38.05.00↔ Inzision von anderen thorakalen Gefässen, n.n.bez.
- 38.05.10↔ Inzision von anderen thorakalen Arterien
- 38.05.20↔ Inzision von thorakalen Venen, n.n.bez.
- 38.05.21↔ Inzision von thorakalen tiefen Venen
- 38.05.29↔ Inzision von thorakalen Venen, sonstige
- 38.05.99↔ Inzision von anderen thorakalen Gefässen, sonstige
- 38.07.00↔ Inzision von abdominalen Venen, n.n.bez.
- 38.07.10↔ Inzision von tiefen abdominalen Venen, n.n.bez.
- 38.07.11↔ Inzision der V. cava inferior
- 38.07.12↔ Inzision der V. iliaca
- 38.07.19↔ Inzision von tiefen abdominalen Venen, sonstige
- 38.07.99↔ Inzision von abdominalen Venen, sonstige
- 38.15.00↔ Endarterektomie der anderen thorakalen Gefässe, n.n.bez.
- 38.15.10↔ Endarterektomie der A. subclavia
- 38.15.20↔ Endarterektomie des Truncus brachiocephalicus
- 38.15.30↔ Endarterektomie der A. pulmonalis
- 38.15.40↔ Endarterektomie der V. pulmonalis
- 38.15.99↔ Endarterektomie der anderen thorakalen Gefässe, sonstige
- 38.34.00↔ Resektion der Aorta mit Anastomose, n.n.bez.
- 38.34.10↔ Resektion der Aorta ascendens und des Aortenbogens mit Anastomose
- 38.34.20↔ Resektion der Aorta descendens mit Anastomose
- 38.34.30↔ Resektion der Aorta abdominalis mit Anastomose
- 38.34.99↔ Resektion der Aorta mit Anastomose, sonstige
- 38.35.00↔ Resektion von thorakalen Gefässen mit Anastomose, n.n.bez.
- 38.35.10↔ Resektion von thorakalen Arterien mit Anastomose, n.n.bez.
- 38.35.11↔ Resektion der A. subclavia mit Anastomose
- 38.35.12↔ Resektion des Truncus brachiocephalicus mit Anastomose
- 38.35.13↔ Resektion der A. pulmonalis mit Anastomose
- 38.35.19↔ Resektion von thorakalen Arterien mit Anastomose, sonstige
- 38.35.20↔ Resektion von thorakalen Venen mit Anastomose, n.n.bez.
- 38.35.21↔ Resektion der V. pulmonalis mit Anastomose
- 38.35.22↔ Resektion der V. subclavia mit Anastomose
- 38.35.23↔ Resektion der V. cava superior mit Anastomose
- 38.35.28↔ Resektion von thorakalen von sonstigen tiefen Venen mit Anastomose
- 38.35.29↔ Resektion von thorakalen Venen mit Anastomose, sonstige
- 38.35.99↔ Resektion von thorakalen Gefässen mit Anastomose, sonstige
- 39.0x.00↔ Shunt einer systemischen Arterie zur Pulmonalarterie, n.n.bez.
- 39.0x.10↔ Anastomose zwischen A. subclavia und A. pulmonalis (Blalock-Taussig)
- 39.0x.11↔ Anastomose zwischen Aorta und A. pulmonalis dextra (Waterston-Cooley)
- 39.0x.12↔ Anastomose zwischen Aorta descendens und A. pulmonalis sinistra (Potts-Smith)
- 39.0x.13↔ Anastomose zwischen A. pulmonalis sinistra und A. pulmonalis dextra
- 39.0x.20↔ Prothesenshunt zwischen A. pulmonalis und Aorta, zentral
- 39.0x.21↔ Prothesenshunt zwischen A. pulmonalis und Aorta, peripher
- 39.0x.23↔ Pulmonalarterielles Banding
- 39.0x.24↔ Shunt einer systemischen Arterie zur Pulmonalarterie, Damus-Kay-Stansel-Operation
- 39.0x.99↔ Shunt einer systemischen Arterie zur Pulmonalarterie, sonstige
- 39.21.00↔ Anastomose von der V. cava zur A. pulmonalis, n.n.bez.
- 39.21.10↔ Glenn-Operation an einem funktionell/morphologisch univentrikulären Herzen
- 39.21.99↔ Anastomose von der V. cava zur A. pulmonalis, sonstige
- 39.49.00↔ Sonstige Revision nach vaskulärem Eingriff, n.n.bez.
- 39.49.10↔ Revision einer Gefässanastomose
- 39.49.20↔ Revision eines vaskulären Implantats
- 39.49.21↔ Wechsel eines vaskulären Implantats
- 39.49.22↔ Entfernung eines vaskulären Implantats
- 39.49.30↔ Ersatz eines kardialen Conduit
- 39.49.99↔ Sonstige Revision nach vaskulärem Eingriff, sonstige
- 39.56.00↔ Plastische Rekonstruktion eines Blutgefässes mit Gewebe-Patch, n.n.bez.
- 39.56.10↔ Plastische Rekonstruktion von Gefässen an Kopf und Hals mit Gewebe-Patch, n.n.bez.
- 39.56.11↔ Plastische Rekonstruktion von intrakraniellen Gefässen mit Gewebe-Patch
- 39.56.12↔ Plastische Rekonstruktion der V. jugularis mit Gewebe-Patch
- 39.56.19↔ Plastische Rekonstruktion von Gefässen an Kopf und Hals mit Gewebe-Patch, sonstige
- 39.56.20↔ Plastische Rekonstruktion von Gefässen der oberen Extremität mit Gewebe-Patch, n.n.bez.
- 39.56.21↔ Plastische Rekonstruktion von Arterien der oberen Extremität mit Gewebe-Patch

39.56.22↔	Plastische Rekonstruktion der V. subclavia, V. axillaris und V. brachiocephalica mit Gewebe-Patch	39.57.21↔	Plastische Rekonstruktion von Arterien der oberen Extremität mit synthetischem Patch Graft
39.56.23↔	Plastische Rekonstruktion von sonstigen tiefen Venen der oberen Extremitäten mit Gewebe-Patch	39.57.22↔	Plastische Rekonstruktion der V. subclavia, V. axillaris und V. brachiocephalica mit synthetischem Patch Graft
39.56.29↔	Plastische Rekonstruktion von Gefässen der oberen Extremität mit Gewebe-Patch, sonstige	39.57.23↔	Plastische Rekonstruktion von sonstigen tiefen Venen der oberen Extremitäten mit synthetischem Patch Graft
39.56.30↔	Plastische Rekonstruktion von thorakalen Gefässen mit Gewebe-Patch, n.n.bez.	39.57.29↔	Plastische Rekonstruktion von Gefässen der oberen Extremität mit synthetischem Patch Graft, sonstige
39.56.31↔	Plastische Rekonstruktion der thorakalen Aorta mit Gewebe-Patch	39.57.30↔	Plastische Rekonstruktion von thorakalen Gefässen mit synthetischem Patch Graft, n.n.bez.
39.56.32↔	Plastische Rekonstruktion der V. pulmonalis mit Gewebe-Patch	39.57.31↔	Plastische Rekonstruktion der thorakalen Aorta mit synthetischem Patch Graft
39.56.33↔	Plastische Rekonstruktion der V. cava superior mit Gewebe-Patch	39.57.32↔	Plastische Rekonstruktion der V. pulmonalis mit synthetischem Patch Graft
39.56.39↔	Plastische Rekonstruktion von thorakalen Gefässen mit Gewebe-Patch, sonstige	39.57.33↔	Plastische Rekonstruktion der V. cava superior mit synthetischem Patch Graft
39.56.40↔	Plastische Rekonstruktion abdominalen Arterien mit Gewebe-Patch, n.n.bez.	39.57.39↔	Plastische Rekonstruktion von thorakalen Gefässen mit synthetischem Patch Graft, sonstige
39.56.41↔	Plastische Rekonstruktion der abdominalen Aorta mit Gewebe-Patch	39.57.40↔	Plastische Rekonstruktion abdominalen Arterien mit synthetischem Patch Graft, n.n.bez.
39.56.42↔	Plastische Rekonstruktion des Truncus coeliacus mit Gewebe-Patch	39.57.41↔	Plastische Rekonstruktion der abdominalen Aorta mit synthetischem Patch Graft
39.56.43↔	Plastische Rekonstruktion der A. gastrica mit Gewebe-Patch	39.57.42↔	Plastische Rekonstruktion des Truncus coeliacus mit synthetischem Patch Graft
39.56.44↔	Plastische Rekonstruktion der A. hepatica mit Gewebe-Patch	39.57.43↔	Plastische Rekonstruktion der A. gastrica mit synthetischem Patch Graft
39.56.45↔	Plastische Rekonstruktion der A. lienalis mit Gewebe-Patch	39.57.44↔	Plastische Rekonstruktion der A. hepatica mit synthetischem Patch Graft
39.56.46↔	Plastische Rekonstruktion der A. renalis mit Gewebe-Patch	39.57.45↔	Plastische Rekonstruktion der A. lienalis mit synthetischem Patch Graft
39.56.47↔	Plastische Rekonstruktion der A. mesenterica mit Gewebe-Patch	39.57.46↔	Plastische Rekonstruktion der A. renalis mit synthetischem Patch Graft
39.56.48↔	Plastische Rekonstruktion der A. iliaca mit Gewebe-Patch	39.57.47↔	Plastische Rekonstruktion der A. mesenterica mit synthetischem Patch Graft
39.56.49↔	Plastische Rekonstruktion abdominalen Arterien mit Gewebe-Patch, sonstige	39.57.48↔	Plastische Rekonstruktion der A. iliaca mit synthetischem Patch Graft
39.56.50↔	Plastische Rekonstruktion abdominalen Venen mit Gewebe-Patch, n.n.bez.	39.57.49↔	Plastische Rekonstruktion abdominalen Arterien mit synthetischem Patch Graft, sonstige
39.56.51↔	Plastische Rekonstruktion der V. cava inferior mit Gewebe-Patch	39.57.50↔	Plastische Rekonstruktion abdominalen Venen mit synthetischem Patch Graft, n.n.bez.
39.56.52↔	Plastische Rekonstruktion der V. iliaca mit Gewebe-Patch	39.57.51↔	Plastische Rekonstruktion der V. cava inferior mit synthetischem Patch Graft
39.56.59↔	Plastische Rekonstruktion abdominalen Venen mit Gewebe-Patch, sonstige	39.57.52↔	Plastische Rekonstruktion der V. iliaca mit synthetischem Patch Graft
39.56.60↔	Plastische Rekonstruktion von Gefässen der unteren Extremität mit Gewebe-Patch, n.n.bez.	39.57.59↔	Plastische Rekonstruktion abdominalen Venen mit synthetischem Patch Graft, sonstige
39.56.61↔	Plastische Rekonstruktion von Arterien der unteren Extremität mit Gewebe-Patch	39.57.60↔	Plastische Rekonstruktion von Gefässen der unteren Extremität mit synthetischem Patch Graft, n.n.bez.
39.56.62↔	Plastische Rekonstruktion der V. femoralis und V. poplitea mit Gewebe-Patch	39.57.61↔	Plastische Rekonstruktion von Arterien der unteren Extremität mit synthetischem Patch Graft
39.56.63↔	Plastische Rekonstruktion von sonstigen tiefen Venen der unteren Extremitäten mit Gewebe-Patch	39.57.62↔	Plastische Rekonstruktion der V. femoralis und V. poplitea mit synthetischem Patch Graft
39.56.64↔	Plastische Rekonstruktion von oberflächlichen Venen des Oberschenkels mit Gewebe-Patch	39.57.63↔	Plastische Rekonstruktion von sonstigen tiefen Venen der unteren Extremitäten mit synthetischem Patch Graft
39.56.69↔	Plastische Rekonstruktion von Gefässen der unteren Extremität mit Gewebe-Patch, sonstige	39.57.64↔	Plastische Rekonstruktion von oberflächlichen Venen des Oberschenkels mit synthetischem Patch Graft
39.56.99↔	Plastische Rekonstruktion eines Blutgefässes mit Gewebe-Patch, sonstige	39.57.69↔	Plastische Rekonstruktion von Gefässen der unteren Extremität mit synthetischem Patch Graft, sonstige
39.57.00↔	Plastische Rekonstruktion mit synthetischem Patch Graft, n.n.bez.	39.57.99↔	Plastische Rekonstruktion mit synthetischem Patch Graft, sonstige
39.57.10↔	Plastische Rekonstruktion von Gefässen an Kopf und Hals mit synthetischem Patch Graft, n.n.bez.	39.58↔	Plastische Rekonstruktion eines Blutgefässes mit Patch Graft n.n.bez.
39.57.11↔	Plastische Rekonstruktion von intrakraniellen Gefässen mit synthetischem Patch Graft	39.99.21↔	Operationen bei kongenitaler Anomalie des Aortenisthmus (Stenose) oder bei unterbrochenem Aortenbogen
39.57.12↔	Plastische Rekonstruktion von extrakraniellen Arterien an Kopf und Hals mit synthetischem Patch Graft		
39.57.13↔	Plastische Rekonstruktion der V. jugularis mit synthetischem Patch Graft		
39.57.19↔	Plastische Rekonstruktion von Gefässen an Kopf und Hals mit synthetischem Patch Graft, sonstige		
39.57.20↔	Plastische Rekonstruktion von Gefässen der oberen Extremität mit synthetischem Patch Graft, n.n.bez.		

ADRG P03**Neugeborenes, Aufnahmegegewicht 1000 - 1499 g mit signifikanter OR-Prozedur oder Beatmung > 95 Stunden**

Aufnahmegegewicht < 1500 g und (jede OR-Prozedur außer Tabelle P03-1 oder Dauer der maschinellen Beatmung > 95 Stunden oder mindestens eine Prozedur in Tabelle P03-2)

DRG P03A**Neugeborenes, Aufnahmegegewicht 1000 - 1499 g mit mehreren schweren Problemen, mit Beatmung > 479 Stunden**

Mehrere schwere Probleme beim Neugeborenen und Dauer der maschinellen Beatmung > 95 Stunden und Dauer der maschinellen Beatmung > 479 Stunden

DRG P03B**Neugeborenes, Aufnahmegegewicht 1000 - 1499 g, mit signifikanter OR-Prozedur oder Beatmung > 95 Stunden, mit mehreren schweren Problemen, Beatmung < 480 Stunden**

Mehrere schwere Probleme beim Neugeborenen und Dauer der maschinellen Beatmung > 95 Stunden

DRG P03C**Neugeborenes, Aufnahmegegewicht 1000 - 1499 g mit signifikanter OR-Prozedur oder Beatmung > 95 Stunden****Prozedur P03-1**

25.92↔	Linguale Frenulektomie	53.12↔	Beidseitige Operation von indirekten Inguinalhernien
53.00↔	Einseitige Operation einer Inguinalhernie, n.n.bez.	53.13↔	Beidseitige Operation von Inguinalhernien, einer direkten und einer indirekten
53.01↔	Einseitige Operation einer direkten Inguinalhernie	53.14↔	Beidseitige Operation von direkten Inguinalhernien mit Transplantat oder Prothese
53.02↔	Einseitige Operation einer indirekten Inguinalhernie	53.15↔	Beidseitige Operation von indirekten Inguinalhernien mit Transplantat oder Prothese
53.03↔	Einseitige Operation einer direkten Inguinalhernie mit Transplantat oder Prothese	53.16↔	Beidseitige Operation von Inguinalhernien, einer direkten und einer indirekten mit Transplantat oder Prothese
53.04↔	Operation einer indirekten Inguinalhernie mit Transplantat oder Prothese	53.17↔	Beidseitige Operation von Inguinalhernien mit Transplantat oder Prothese, n.n.bez.
53.05↔	Operation einer Inguinalhernie mit Transplantat oder Prothese, n.n.bez.	64.0↔	Zirkumzision
53.10↔	Beidseitige Operation von Inguinalhernien, n.n.bez.		
53.11↔	Beidseitige Operation von direkten Inguinalhernien		

Prozedur P03-2

86.67.10‡↔	Kleinflächiges temporäres Haut-Regenerationsgraft an den Kopf	86.67.21‡↔	Grossflächiger temporärer Haut-Regenerationsgraft am Hals
86.67.11‡↔	Kleinflächiges temporäres Haut-Regenerationsgraft an den Hals	86.67.22‡↔	Grossflächiger temporärer Haut-Regenerationsgraft an Schulter und Oberarm
86.67.12‡↔	Kleinflächiges temporäres Haut-Regenerationsgraft an Schulter und Oberarm	86.67.23‡↔	Grossflächiger temporärer Haut-Regenerationsgraft an den Unterarm
86.67.13‡↔	Kleinflächiges temporäres Haut-Regenerationsgraft an den Unterarm	86.67.24‡↔	Grossflächiger temporärer Haut-Regenerationsgraft an der Hand
86.67.14‡↔	Kleinflächiges temporäres Haut-Regenerationsgraft an die Hand	86.67.25‡↔	Grossflächiger temporärer Haut-Regenerationsgraft an Brustwand und Rücken
86.67.15‡↔	Kleinflächiges temporäres Haut-Regenerationsgraft an Brustwand und Rücken	86.67.26‡↔	Grossflächiger temporärer Haut-Regenerationsgraft an der Bauchregion
86.67.16‡↔	Kleinflächiges temporäres Haut-Regenerationsgraft an die Bauchregion	86.67.27‡↔	Grossflächiger temporärer Haut-Regenerationsgraft an der unteren Extremität
86.67.17‡↔	Kleinflächiges temporäres Haut-Regenerationsgraft an die untere Extremität	86.67.29‡↔	Grossflächiger temporärer Haut-Regenerationsgraft, andere Lokalisation
86.67.19‡↔	Kleinflächiges temporäres Haut-Regenerationsgraft an andere Lokalisation	86.67.30‡↔	Permanenter Hautersatz durch Epidermisersatzmaterial
86.67.20‡↔	Grossflächiger temporärer Haut-Regenerationsgraft am Kopf	86.67.31‡↔	Permanenter Hautersatz durch Dermisersatzmaterial

ADRG P04**Neugeborenes, Aufnahmegegewicht 1500 - 1999 g mit signifikanter OR-Prozedur oder Beatmung > 95 Stunden**

Aufnahmegegewicht < 2000 g und (jede OR-Prozedur außer Tabelle P04-1 oder Dauer der maschinellen Beatmung > 95 Stunden oder mindestens eine Prozedur in Tabelle P04-2)

DRG P04A**Neugeborenes, Aufnahmegegewicht 1500 - 1999 g, mit mehreren schweren Problemen oder mehrzeitigen komplexen OR-Prozeduren, Beatmung > 240 Stunden**

(Mehrere schwere Probleme beim Neugeborenen oder Mehrzeitige komplexe OR-Prozeduren) und Dauer der maschinellen Beatmung > 240 Stunden

DRG P04B**Neugeborenes, Aufnahmegegewicht 1500 - 1999 g, mit signifikanter OR-Prozedur oder Beatmung > 95 Stunden, mit mehreren schweren Problemen oder mehrzeitigen komplexen OR-Prozeduren, Beatmung < 241 Stunden**

Mehrere schwere Probleme beim Neugeborenen oder Mehrzeitige komplexe OR-Prozeduren

DRG P04C**Neugeborenes, Aufnahmegegewicht 1500 - 1999 g mit signifikanter OR-Prozedur oder Beatmung > 95 Stunden****Prozedur P04-1**

25.92↔	Linguale Frenulektomie	53.12↔	Beidseitige Operation von indirekten Inguinalhernien
53.00↔	Einseitige Operation einer Inguinalhernie, n.n.bez.	53.13↔	Beidseitige Operation von Inguinalhernien, einer direkten und einer indirekten
53.01↔	Einseitige Operation einer direkten Inguinalhernie	53.14↔	Beidseitige Operation von direkten Inguinalhernien mit Transplantat oder Prothese
53.02↔	Einseitige Operation einer indirekten Inguinalhernie	53.15↔	Beidseitige Operation von indirekten Inguinalhernien mit Transplantat oder Prothese
53.03↔	Einseitige Operation einer direkten Inguinalhernie mit Transplantat oder Prothese	53.16↔	Beidseitige Operation von Inguinalhernien, einer direkten und einer indirekten mit Transplantat oder Prothese
53.04↔	Operation einer indirekten Inguinalhernie mit Transplantat oder Prothese	53.17↔	Beidseitige Operation von Inguinalhernien mit Transplantat oder Prothese, n.n.bez.
53.05↔	Operation einer Inguinalhernie mit Transplantat oder Prothese, n.n.bez.	64.0↔	Zirkumzision
53.10↔	Beidseitige Operation von Inguinalhernien, n.n.bez.		
53.11↔	Beidseitige Operation von direkten Inguinalhernien		

Prozedur P04-2

86.67.10‡↔	Kleinflächiges temporäres Haut-Regenerationsgraft an den Kopf	86.67.21‡↔	Grossflächiger temporärer Haut-Regenerationsgraft am Hals
86.67.11‡↔	Kleinflächiges temporäres Haut-Regenerationsgraft an den Hals	86.67.22‡↔	Grossflächiger temporärer Haut-Regenerationsgraft an Schulter und Oberarm
86.67.12‡↔	Kleinflächiges temporäres Haut-Regenerationsgraft an Schulter und Oberarm	86.67.23‡↔	Grossflächiger temporärer Haut-Regenerationsgraft an den Unterarm
86.67.13‡↔	Kleinflächiges temporäres Haut-Regenerationsgraft an den Unterarm	86.67.24‡↔	Grossflächiger temporärer Haut-Regenerationsgraft an der Hand
86.67.14‡↔	Kleinflächiges temporäres Haut-Regenerationsgraft an die Hand	86.67.25‡↔	Grossflächiger temporärer Haut-Regenerationsgraft an Brustwand und Rücken
86.67.15‡↔	Kleinflächiges temporäres Haut-Regenerationsgraft an Brustwand und Rücken	86.67.26‡↔	Grossflächiger temporärer Haut-Regenerationsgraft an der Bauchregion
86.67.16‡↔	Kleinflächiges temporäres Haut-Regenerationsgraft an die Bauchregion	86.67.27‡↔	Grossflächiger temporärer Haut-Regenerationsgraft an der unteren Extremität
86.67.17‡↔	Kleinflächiges temporäres Haut-Regenerationsgraft an die untere Extremität	86.67.29‡↔	Grossflächiger temporärer Haut-Regenerationsgraft, andere Lokalisation
86.67.19‡↔	Kleinflächiges temporäres Haut-Regenerationsgraft an andere Lokalisation	86.67.30‡↔	Permanenter Hautersatz durch Epidermisersatzmaterial
86.67.20‡↔	Grossflächiger temporärer Haut-Regenerationsgraft am Kopf	86.67.31‡↔	Permanenter Hautersatz durch Dermisersatzmaterial

ADRG P05**Neugeborenes, Aufnahmegegewicht > 1999 g mit signifikanter OR-Prozedur oder Beatmung > 95 Stunden**

(Aufnahmegegewicht < 2500 g oder Aufnahmegegewicht > 2499 g und (jede OR-Prozedur außer Tabelle P05-4 oder Dauer der maschinellen Beatmung > 95 Stunden oder mindestens eine Prozedur in Tabelle P05-5) oder Aufnahmegegewicht > 2499 g und keine OR-Prozedur und keine Prozedur in Tabelle P05-6 und Dauer der maschinellen Beatmung < 25 Stunden und keine Diagnose in Tabelle P05-1 und (Verweildauer ist gleich 1 Tag oder Prozedur nicht in Tabelle P05-7 und keine Diagnose in Tabelle P05-2) und Diagnose in Tabelle P05-3 oder Aufnahmegegewicht > 2499 g und (Prozedur in Tabelle P05-8 oder Prozedur in Tabelle P05-9)) und (jede OR-Prozedur außer Tabelle P05-4 oder Dauer der maschinellen Beatmung > 95 Stunden oder mindestens eine Prozedur in Tabelle P05-5)

DRG P05A**Neugeborenes, Aufnahmegegewicht > 1999 g, mit mehreren schweren Problemen und Beatmung > 240 Stunden**

Mehrere schwere Probleme beim Neugeborenen und Dauer der maschinellen Beatmung > 240 Stunden

DRG P05B**Neugeborenes, Aufnahmegegewicht > 1999 g, mit signifikanter OR-Prozedur oder Beatmung > 95, mit mehreren schweren Problemen, Beatmung < 241 Stunden**

Mehrere schwere Probleme beim Neugeborenen

DRG P05C**Neugeborenes, Aufnahmegegewicht > 1999 g mit signifikanter OR-Prozedur oder Beatmung > 95 Stunden**

Diagnose P05-1

A01.0	Typhus abdominalis	A37.1	Keuchhusten durch Bordetella parapertussis
A01.1	Paratyphus A	A37.8	Keuchhusten durch sonstige Bordetella-Spezies
A01.2	Paratyphus B	A37.9	Keuchhusten, nnbez
A01.3	Paratyphus C	A39.0	Meningokokkenmeningitis
A01.4	Paratyphus, nnbez	A39.1	Waterhouse-Friderichsen-Syndrom
A02.0	Salmonellenenteritis	A39.2	Akute Meningokokkensepsis
A02.1	Salmonellensepsis	A39.3	Chronische Meningokokkensepsis
A02.2	Lokalisierte Salmonelleninfektionen	A39.4	Meningokokkensepsis, nnbez
A02.8	Sonstige nbez Salmonelleninfektionen	A39.5	Herzkrankheit durch Meningokokken
A02.9	Salmonelleninfektion, nnbez	A40.0	Sepsis durch Streptokokken, Gruppe A
A03.0	Shigellose durch Shigella dysenteriae	A40.1	Sepsis durch Streptokokken, Gruppe B
A03.1	Shigellose durch Shigella flexneri	A40.2	Sepsis durch Streptokokken, Gruppe D
A03.2	Shigellose durch Shigella boydii	A40.3	Sepsis durch Streptococcus pneumoniae
A03.3	Shigellose durch Shigella sonnei	A40.8	Sonst Sepsis durch Streptokokken
A03.8	Sonstige Shigellosen	A40.9	Sepsis durch Streptokokken, nicht näher bezeichnet
A03.9	Shigellose, nnbez	A41.0	Sepsis durch Staphylococcus aureus
A04.0	Darminfektion durch enteropathogene E coli	A41.1	Sepsis durch sonstige näher bezeichnete Staphylokokken
A04.1	Darminfektion durch enterotoxinbildende E coli	A41.2	Sepsis durch nnbez Staphylokokken
A04.2	Darminfektion durch enteroinvasive E coli	A41.3	Sepsis durch Haemophilus influenzae
A04.3	Darminfektion durch enterohämorrhagische E coli	A41.4	Sepsis durch Anaerobier
A04.4	Sonstige Darminfektionen durch Escherichia coli	A41.51	Sepsis durch Escherichia coli [E coli]
A04.5	Enteritis durch Campylobacter	A41.52	Sepsis durch Pseudomonas
A04.6	Enteritis durch Yersinia enterocolitica	A41.58	Sepsis durch sonstige gramnegative Erreger
A04.7	Enterokolitis durch Clostridium difficile	A41.8	Sonstige nbez Sepsis
A04.8	Sonst nbez bakterielle Darminfektionen	A46	Erysipel [Wundrose]
A05.0	Lebensmittelvergiftung durch Staphylokokken	A48.0	Gasbrand [Gasödem]
A05.1	Botulismus	A48.1	Legionellose mit Pneumonie
A05.2	Lebensmittelvergiftung durch Clostr perfring [Clostr welchii]	A48.2	Legionellose ohne Pneumonie [Pontiac-Fieber]
A05.3	Lebensmittelvergiftung durch Vibrio parahaemolyticus	A50.0	Floride konnatale Frühsyphilis
A08.1	Akute Gastroenteritis Norovirus [Norwalk-Virus]	A50.1	Latente konnatale Frühsyphilis
A08.5	Sonstige nbez Darminfektionen	A50.2	Konnatale Frühsyphilis, nnbez
A09.0	Sonstige u nnbez Gastroenteritis u Kolitis infekt Ursprung	A50.3	Konnatale spätsyphilitische Augenkrankheit
A15.0	LuTB, d mikr Unt Sput ges, m/o Nachw d Kult o molbiol Verf	A50.4	Konnat spätauftret Neurosyphilis [Juv Neurosyph]
A15.1	Lungentuberkulose, nur durch Kultur gesichert	A71.1	Aktives Stadium des Trachoms
A15.2	Lungentuberkulose, histologisch gesichert	A74.8	Sonstige Chlamydienkrankheiten
A15.3	LungenTB, durch so u nnbez Untersuchungsverf gesichert	A81.1	Subakute sklerosierende Panenzephalitis
A15.7	Primäre TB Atmungsorgane, bakt, molbiol od histol gesichert	A86	Virusenzephalitis, nnbez
A15.9	Nnbez TB Atmungsorgane, bakt, molekbiol od histol gesich	A87.0	Meningitis durch Enteroviren
A16.0	Lungentuberkulose, bakt, molbiol u histol n gesichert	A89	Virusinfektion des ZNS, nicht näher bezeichnet
A16.1	Lungentuberkulose, bakt, molbiol u hist Unt n durchgef	A96.0	Hämorrhagisches Fieber durch Junin-Viren
A16.2	LungenTB oh Angabe bakt, molekularbiolog od histol Sicher	A96.1	Hämorrhagisches Fieber durch Machupo-Viren
A16.7	Prim TB AtmOrg oh Ang bakt, molekularbiol od hist Sich	A96.2	Lassa-Fieber
A16.9	Nnbez TB AtmOrg oh Ang bakt, molekbiol od hist Sich	A96.8	Sonstiges hämorrhagisches Fieber durch Arenaviren
A17.0	Tuberkulöse Meningitis	A96.9	Hämorrhagisches Fieber durch Arenaviren, nnbez
A17.1	Meningeales Tuberkulom	A98.3	Marburg-Viruskrankheit
A17.8	Sonstige Tuberkulose Nervensystem	A98.5	Hämorrhagisches Fieber mit renalem Syndrom
A17.9	Tuberkulose des Nervensystems, nnbez	B00.0	Ekzema herpeticum Kaposi
A18.5	Tuberkulose des Auges	B00.1	Dermatitis vesicularis d Herpesviren
A26.0	Haut-Erysipeloid	B00.2	Gingivostomatitis herpetica u Pharyngotonsillitis herpetica
A26.7	Erysipelothrix-Sepsis	B00.3	Meningitis durch Herpesviren
A26.8	Sonstige Formen des Erysipeloids	B00.4	Enzephalitis durch Herpesviren
A26.9	Erysipeloid, nnbez	B00.5	Augenkrankheit durch Herpesviren
A27.0	Leptospirosis icterohaemorrhagica [Weil-Krankheit]	B00.7	Disseminierte Herpesvirus-KH
A27.8	Sonstige Formen der Leptospirose	B00.8	Sonstige Infektionsformen durch Herpesviren
A27.9	Leptospirose, nnbez	B00.9	Infektion durch Herpesviren, nnbez
A28.0	Pasteurellose	B01.0	Varizellen-Meningitis
A28.1	Katzenkratzkrankheit	B01.1	Varizellen-Enzephalitis
A28.2	Extraintestinale Yersiniose	B01.2	Varizellen-Pneumonie
A28.8	Sonst nbez bakterielle Zoonosen, aonkl	B01.8	Varizellen mit sonstigen Komplikationen
A28.9	Bakterielle Zoonose, nnbez	B01.9	Varizellen ohne Komplikation
A32.0	Kutane Listeriose	B02.0	Zoster-Enzephalitis
A32.1	Meningitis und Meningoenzephalitis durch Listerien	B02.1	Zoster-Meningitis
A32.7	Listeriensepsis	B02.2	Zoster m Beteiligung anderer Abschnitte des Nervensystems
A32.8	Sonstige Formen der Listeriose	B02.3	Zoster ophthalmicus
A32.9	Listeriose, nnbez	B02.7	Zoster generalisatus
A33	Tetanus neonatorum	B02.8	Zoster mit sonstigen Komplikationen
A35	Sonstiger Tetanus	B02.9	Zoster ohne Komplikation
A37.0	Keuchhusten durch Bordetella pertussis	B05.0	Masern, kompliziert durch Enzephalitis

B05.1	Masern, kompliziert durch Meningitis	B40.3	Blastomykose der Haut
B05.2	Masern, kompliziert durch Pneumonie	B40.7	Disseminierte Blastomykose
B05.3	Masern, kompliziert durch Otitis media	B40.8	Sonstige Formen der Blastomykose
B05.4	Masern mit Darmkomplikationen	B40.9	Blastomykose, nnbez
B05.8	Masern mit sonstigen Komplikationen	B41.0	Parakokzidioidomykose der Lunge
B06.0	Röteln mit neurologischen Komplikationen	B41.7	Disseminierte Parakokzidioidomykose
B06.8	Röteln mit sonstigen Komplikationen	B41.8	Sonstige Formen der Parakokzidioidomykose
B08.5	Vesikuläre Pharyngitis durch Enteroviren	B41.9	Parakokzidioidomykose, nnbez
B15.0	Virushepatitis A mit Coma hepaticum	B44.0	Invasive Aspergillose der Lunge
B15.9	Virushepatitis A ohne Coma hepaticum	B44.1	Sonstige Aspergillose der Lunge
B16.0	Akut VirHep B m DeltaVir (Begleitinfekt) u mit Coma hep	B44.2	Aspergillose der Tonsillen
B16.1	Akut VirHep B m DeltaVir (Begleitinfekt) u oh Coma hep	B44.7	Disseminierte Aspergillose
B16.2	Akute Vir-Hep B oh Delta-Virus m Coma hep	B44.8	Sonstige Formen der Aspergillose
B16.9	Akut Vir-Hep B oh Delta-Virus u oh Coma hep	B44.9	Aspergillose, nnbez
B17.0	Akut Delta-Virus-(Super-)Inf, Hep-B-(Virus-)Träger	B45.0	Kryptokokkose der Lunge
B17.1	Akute Virushepatitis C	B45.1	Kryptokokkose des Gehirns
B17.2	Akute Virushepatitis E	B45.2	Kryptokokkose der Haut
B17.8	Sonstige nbez akute Virushepatitis	B45.3	Kryptokokkose der Knochen
B17.9	Akute Virushepatitis, nnbez	B45.7	Disseminierte Kryptokokkose
B18.0	Chronische Virushepatitis B m Delta-Virus	B45.8	Sonstige Formen der Kryptokokkose
B18.1	Chronische Virushepatitis B oh Delta-Virus	B45.9	Kryptokokkose, nnbez
B18.2	Chronische Virushepatitis C	B46.0	Mukormykose der Lunge
B18.8	Sonstige chronische Virushepatitis	B46.1	Rhinozerebrale Mukormykose
B18.9	Chronische Virushepatitis, nnbez	B46.2	Mukormykose des Magen-Darmtraktes
B19.0	Nnbez Virushepatitis m hepatischem Koma	B46.3	Mukormykose der Haut
B19.9	Nnbez Virushepatitis oh hepatisches Koma	B46.4	Disseminierte Mukormykose
B20	Infekt/paras KH infolge HIV-KH [Hum Immdef-Vir-KH]	B46.5	Mukormykose, nnbez
B21	BNB infolge HIV-KH [Hum Immundefiz-Virus-KH]	B46.8	Sonstige Formen der Zygomykose
B22	Sonst nbez KH infolge HIV-KH [Hum Immdef-Vir-KH]	B46.9	Zygomykose, nnbez
B23.0	Akutes HIV-Infektionssyndrom	B47.0	Eumyzetom
B23.8	Sonstige nbez Krankheitszustände infolge HIV-KH	B47.1	Aktinomyzetom
B24	Nnbez HIV-KH [Humane Immundefizienz-Virus-KH]	B48.2	Allescheriose
B25.0	Pneumonie durch Zytomegalieviren	B48.7	Mykosen durch opportunistisch-pathogene Pilze
B25.1	Hepatitis durch Zytomegalieviren	B50.0	Malaria tropica mit zerebralen Komplikationen
B25.2	Pankreatitis durch Zytomegalieviren	B50.8	Sonst schwere Formen od Komplikät der Malaria tropica
B25.80	Infekt des Verdauungstraktes durch Zytomegalieviren	B50.9	Malaria tropica, nnbez
B25.88	Sonstige Zytomegalie	B51.0	Malaria tertiana mit Milzruptur
B25.9	Zytomegalie, nnbez	B51.8	Malaria tertiana mit sonstigen Komplikationen
B26.0	Mumps-Orchitis	B51.9	Malaria tertiana ohne Komplikation
B26.1	Mumps-Meningitis	B52.0	Malaria quartana mit Nephropathie
B26.2	Mumps-Enzephalitis	B52.8	Malaria quartana mit sonstigen Komplikationen
B26.3	Mumps-Pankreatitis	B52.9	Malaria quartana ohne Komplikation
B26.8	Mumps mit sonstigen Komplikationen	B53.0	Malaria durch Plasmodium ovale
B27.0	Mononukleose durch Gamma-Herpesviren	B53.1	Malaria durch Affen-Plasmodien
B27.1	Mononukleose durch Zytomegalieviren	B53.8	Sonstige parasitologisch bestätigte Malaria, aonkl
B27.8	Sonstige infektiöse Mononukleose	B54	Malaria, nnbez
B27.9	Infektiöse Mononukleose, nnbez	B58.0	Augenerkrankung durch Toxoplasmen
B30.1	Konjunktivitis durch Adenoviren	B58.1	Hepatitis durch Toxoplasmen
B30.3	Akute epidem hämorrhag Konjunktivitis (durch Enteroviren)	B58.2	Meningoenzephalitis durch Toxoplasmen
B33.2	Karditis durch Viren	B58.3	Toxoplasmose Lunge
B34.0	Infektion durch Adenoviren nnbez Lok	B58.8	Toxoplasmosen mit Beteiligung sonstiger Organe
B37.1	Kandidose der Lunge	B58.9	Toxoplasmose, nnbez
B37.2	Kandidose der Haut und der Nägel	B59	Pneumozystose
B37.4	Kandidose an sonst Lok des Urogenitalsystems	B97.0	Adenoviren als Urs von KH, in and Kap klassifiziert
B37.5	Candida-Meningitis	B97.1	Enteroviren als Urs von KH, in and Kap klassifiziert
B37.6	Candida-Endokarditis	C00.0	Bösartige Neubildung: Äußere Oberlippe
B37.81	Candida-Ösophagitis	C00.1	Bösartige Neubildung: Äußere Unterlippe
B38.0	Akute Kokzidioidomykose Lunge	C00.2	Bösartige Neubildung: Äußere Lippe, nicht näher bezeichnet
B38.1	Chronische Kokzidioidomykose der Lunge	C00.3	Bösartige Neubildung: Oberlippe, Innenseite
B38.2	Kokzidioidomykose der Lunge, nnbez	C00.4	Bösartige Neubildung: Unterlippe, Innenseite
B38.3	Kokzidioidomykose der Haut	C00.5	Bösartige Neubildung: Lippe, nnbez, Innenseite
B38.4	Kokzidioidomykose der Meningen	C00.6	Bösartige Neubildung: Lippenkommissur
B38.7	Disseminierte Kokzidioidomykose	C00.8	BNB: Lippe, mehrere Teilbereiche überlappend
B38.8	Sonstige Formen der Kokzidioidomykose	C00.9	Bösartige Neubildung: Lippe, nicht näher bezeichnet
B39.0	Akute Histoplasmose Lunge durch Histoplasma capsulatum	C01	Bösartige Neubildung des Zungengrundes
B39.1	Chron Histoplasmose Lunge durch Histoplasma capsulatum	C02.0	Bösartige Neubildung: Zungenrückten
B39.2	Histoplasm Lunge durch Histoplasma capsulatum, nnbez	C02.1	Bösartige Neubildung: Zungenrand
B40.0	Akute Blastomykose der Lunge	C02.2	Bösartige Neubildung: Zungenunterfläche
B40.1	Chronische Blastomykose der Lunge	C02.3	BNB: Vordere zwei Drittel der Zunge, Bereich nnbez
B40.2	Blastomykose der Lunge, nnbez	C02.8	BNB: Zunge, mehrere Teilbereiche überlappend

C02.9	Bösartige Neubildung: Zunge, nicht näher bezeichnet	C17.9	Bösartige Neubildung: Dünndarm, nicht näher bezeichnet
C03.0	Bösartige Neubildung: Oberkieferzahnfleisch	C18.0	Bösartige Neubildung: Zäkum
C03.1	Bösartige Neubildung: Unterkieferzahnfleisch	C18.1	Bösartige Neubildung: Appendix vermiformis
C03.9	Bösartige Neubildung: Zahnfleisch, nicht näher bezeichnet	C18.2	Bösartige Neubildung: Colon ascendens
C04.0	Bösartige Neubildung: Vorderer Teil des Mundbodens	C18.3	Bösartige Neubildung: Flexura coli dextra [hepatica]
C04.1	Bösartige Neubildung: Seitlicher Teil des Mundbodens	C18.4	Bösartige Neubildung: Colon transversum
C04.8	BNB: Mundboden, mehrere Teilbereiche überlappend	C18.5	Bösartige Neubildung: Flexura coli sinistra [lientalis]
C04.9	Bösartige Neubildung: Mundboden, nicht näher bezeichnet	C18.6	Bösartige Neubildung: Colon descendens
C05.0	Bösartige Neubildung: Harter Gaumen	C18.7	Bösartige Neubildung: Colon sigmoideum
C05.1	Bösartige Neubildung: Weicher Gaumen	C18.8	BNB: Kolon, mehrere Teilbereiche überlappend
C05.2	Bösartige Neubildung: Uvula	C18.9	Bösartige Neubildung: Kolon, nicht näher bezeichnet
C05.8	BNB: Gaumen, mehrere Teilbereiche überlappend	C19	Bösartige Neubildung am Rektosigmoid, Übergang
C05.9	Bösartige Neubildung: Gaumen, nicht näher bezeichnet	C20	Bösartige Neubildung des Rektums
C06.0	Bösartige Neubildung: Wangenschleimhaut	C21.0	Bösartige Neubildung: Anus, nicht näher bezeichnet
C06.1	Bösartige Neubildung: Vestibulum oris	C21.1	Bösartige Neubildung: Analkanal
C06.2	Bösartige Neubildung: Retromolarregion	C21.2	Bösartige Neubildung: Kloakenregion
C06.8	BNB: Sonst u nnbez Teile Mund, mehrere Teilber überlapp	C21.8	BNB: Rektum, Anus u Analkanal, mehrere Teilber überlapp
C06.9	Bösartige Neubildung: Mund, nicht näher bezeichnet	C22.0	Leberzellkarzinom
C07	Bösartige Neubildung der Parotis	C22.1	Intrahepatisches Gallengangskarzinom
C08.0	Bösartige Neubildung: Glandula submandibularis	C22.2	Hepatoblastom
C08.1	Bösartige Neubildung: Glandula sublingualis	C22.3	Angiosarkom der Leber
C08.8	BNB: Große Speicheldrüsen, mehrere Teilbereiche überlapp	C22.4	Sonstige Sarkome der Leber
C08.9	Bösartige Neubildung: Große Speicheldrüse, nnbez	C22.7	Sonstige näher bezeichnete Karzinome der Leber
C09.0	Bösartige Neubildung: Fossa tonsillaris	C22.9	Bösartige Neubildung: Leber, nicht näher bezeichnet
C09.1	Bösartige Neubildung: Gaumenbogen (vorderer) (hinterer)	C23	Bösartige Neubildung der Gallenblase
C09.8	BNB: Tonsille, mehrere Teilbereiche überlappend	C24.0	Bösartige Neubildung: Extrahepatischer Gallengang
C10.0	Bösartige Neubildung: Vallecula epiglottica	C24.1	BNB: Ampulla hepatopancreatica [Ampulla Vateri]
C10.1	Bösartige Neubildung: Vorderfläche der Epiglottis	C24.8	BNB: Gallenwege, mehrere Teilbereiche überlappend
C10.2	Bösartige Neubildung: Seitenwand des Oropharynx	C24.9	Bösartige Neubildung: Gallenwege, nicht näher bezeichnet
C10.3	Bösartige Neubildung: Hinterwand des Oropharynx	C25.0	Bösartige Neubildung: Pankreaskopf
C10.4	Bösartige Neubildung: Kiemengang	C25.1	Bösartige Neubildung: Pankreaskörper
C10.8	BNB: Oropharynx, mehrere Teilbereiche überlappend	C25.2	Bösartige Neubildung: Pankreasschwanz
C10.9	Bösartige Neubildung: Oropharynx, nicht näher bezeichnet	C25.3	Bösartige Neubildung: Ductus pancreaticus
C11.0	Bösartige Neubildung: Obere Wand des Nasopharynx	C25.4	BNB: Endokriner Drüsenanteil des Pankreas
C11.1	Bösartige Neubildung: Seitenwand des Nasopharynx	C25.7	Bösartige Neubildung: Sonstige Teile des Pankreas
C11.2	Bösartige Neubildung: Seitenwand des Nasopharynx	C25.8	BNB: Pankreas, mehrere Teilbereiche überlappend
C11.3	Bösartige Neubildung: Vorderwand des Nasopharynx	C25.9	Bösartige Neubildung: Pankreas, nicht näher bezeichnet
C11.8	BNB: Nasopharynx, mehrere Teilbereiche überlappend	C26.0	BNB: Intestinaltrakt, Teil nicht näher bezeichnet
C11.9	Bösartige Neubildung: Nasopharynx, nicht näher bezeichnet	C26.1	Bösartige Neubildung: Milz
C12	Bösartige Neubildung des Recessus piriformis	C26.8	BNB: Verdauungssystem, mehrere Teilbereiche überlappend
C13.0	Bösartige Neubildung: Regio postcricoida	C26.9	BNB: Ungenau bezeichnete Lok des Verdauungssystems
C13.1	BNB: Aryepiglottische Falte, hypopharyngeale Seite	C30.0	Bösartige Neubildung: Nasenhöhle
C13.2	Bösartige Neubildung: Hinterwand des Hypopharynx	C30.1	Bösartige Neubildung: Mittelohr
C13.8	BNB: Hypopharynx, mehrere Teilbereiche überlappend	C31.0	Bösartige Neubildung: Sinus maxillaris [Kieferhöhle]
C13.9	Bösartige Neubildung: Hypopharynx, nicht näher bezeichnet	C31.1	Bösartige Neubildung: Sinus ethmoidalis [Siebbeinzellen]
C14.0	Bösartige Neubildung: Pharynx, nicht näher bezeichnet	C31.2	Bösartige Neubildung: Sinus frontalis [Stirnhöhle]
C14.2	BNB: Lymphatischer Rachenring [Waldeyer]	C31.3	Bösartige Neubildung: Sinus sphenoidalis [Keilbeinhöhle]
C14.8	BNB: Lippe, Mundhöhle u Pharynx, mehr Teilber überlapp	C31.8	BNB: Nasennebenhöhlen, mehrere Teilbereiche überlappend
C15.0	Bösartige Neubildung: Zervikaler Ösophagus	C31.9	Bösartige Neubildung: Nasennebenhöhle, nnbez
C15.1	Bösartige Neubildung: Thorakaler Ösophagus	C32.0	Bösartige Neubildung: Glottis
C15.2	Bösartige Neubildung: Abdominaler Ösophagus	C32.1	Bösartige Neubildung: Supraglottis
C15.3	Bösartige Neubildung: Ösophagus, oberes Drittel	C32.2	Bösartige Neubildung: Subglottis
C15.4	Bösartige Neubildung: Ösophagus, mittleres Drittel	C32.3	Bösartige Neubildung: Larynxknorpel
C15.5	Bösartige Neubildung: Ösophagus, unteres Drittel	C32.8	BNB: Larynx, mehrere Teilbereiche überlappend
C15.8	BNB: Ösophagus, mehrere Teilbereiche überlappend	C32.9	Bösartige Neubildung: Larynx, nicht näher bezeichnet
C15.9	Bösartige Neubildung: Ösophagus, nicht näher bezeichnet	C33	Bösartige Neubildung der Trachea
C16.0	Bösartige Neubildung: Kardial	C34.0	Bösartige Neubildung: Hauptbronchus
C16.1	Bösartige Neubildung: Fundus ventriculi	C34.1	Bösartige Neubildung: Oberlappen (-Bronchus)
C16.2	Bösartige Neubildung: Corpus ventriculi	C34.2	Bösartige Neubildung: Mittellappen (-Bronchus)
C16.3	Bösartige Neubildung: Antrum pyloricum	C34.3	Bösartige Neubildung: Unterlappen (-Bronchus)
C16.4	Bösartige Neubildung: Pylorus	C34.8	BNB: Bronchus u Lunge, mehrere Teilbereiche überlappend
C16.5	BNB: Kleine Krümmung des Magens, nicht näher bezeichnet	C34.9	BNB: Bronchus oder Lunge, nicht näher bezeichnet
C16.6	BNB: Große Krümmung des Magens, nicht näher bezeichnet	C37	Bösartige Neubildung des Thymus
C16.8	BNB: Magen, mehrere Teilbereiche überlappend	C38.0	Bösartige Neubildung: Herz
C16.9	Bösartige Neubildung: Magen, nicht näher bezeichnet	C38.1	Bösartige Neubildung: Vorderes Mediastinum
C17.0	Bösartige Neubildung: Duodenum	C38.2	Bösartige Neubildung: Hinteres Mediastinum
C17.1	Bösartige Neubildung: Jejunum	C38.3	BNB: Mediastinum, Teil nicht näher bezeichnet
C17.2	Bösartige Neubildung: Ileum	C38.4	Bösartige Neubildung: Pleura
C17.3	Bösartige Neubildung: Meckel-Divertikel	C38.8	BNB: Herz, Mediastinum u Pleura, mehr Teilber überlapp
C17.8	BNB: Dünndarm, mehrere Teilbereiche überlappend	C39.0	Bösartige Neubildung: Obere Atemwege, Teil nnbez

C39.8	BNB: AtmOrg u sonst intrathorak Organe, mehr Teilber überl	C50.8	BNB: Brustdrüse, mehrere Teilbereiche überlappend
C39.9	BNB: Ungenau bezeichnete Lok des Atmungssystems	C50.9	Bösartige Neubildung: Brustdrüse, nicht näher bezeichnet
C40.0	BNB Skapula u lange Knochen obere Extremität	C51.0	Bösartige Neubildung der Vulva: Labium majus
C40.1	BNB kurze Knochen obere Extremität	C51.1	Bösartige Neubildung der Vulva: Labium minus
C40.2	BNB lange Knochen untere Extremität	C51.2	Bösartige Neubildung der Vulva: Klitoris
C40.3	BNB kurze Knochen untere Extremität	C51.8	BNB: Vulva, mehrere Teilbereiche überlappend
C40.8	BNB: Knochen u Gelenkknorpel Extrem, mehr TeilB überlapp	C51.9	Bösartige Neubildung: Vulva, nicht näher bezeichnet
C40.9	BNB: Knochen u Gelenkknorpel Extrem, nnbez	C52	Bösartige Neubildung der Vagina
C41.1	BNB des Knochens u des Gelenknorpels: Unterkieferknoch	C53.0	Bösartige Neubildung: Endozervix
C41.2	BNB des Knochens und des Gelenknorpels: Wirbelsäule	C53.1	Bösartige Neubildung: Ektozervix
C41.30	BNB Knochen u Gelenkknorpel: Rippen	C53.8	BNB: Cervix uteri, mehrere Teilbereiche überlappend
C41.31	BNB Knochen u Gelenkknorpel: Sternum	C53.9	Bösartige Neubildung: Cervix uteri, nicht näher bezeichnet
C41.32	BNB Knochen u Gelenkknorpel: Klavikula	C54.0	Bösartige Neubildung: Isthmus uteri
C41.4	BNB des Knochens u des Gelenknorpels: Beckenknochen	C54.1	Bösartige Neubildung: Endometrium
C41.8	BNB: Knochen u Gelenkknorpel, mehrere Teilber überlapp	C54.2	Bösartige Neubildung: Myometrium
C41.9	BNB: Knochen und Gelenkknorpel, nicht näher bezeichnet	C54.3	Bösartige Neubildung: Fundus uteri
C43.0	Bösartiges Melanom Lippe	C54.8	BNB: Corpus uteri, mehrere Teilbereiche überlappend
C43.1	Bösartiges Melanom Augenlid, einschließl Kanthus	C54.9	Bösartige Neubildung: Corpus uteri, nicht näher bezeichnet
C43.2	Bösartiges Melanom Ohr u äußerer Gehörgang	C55	Bösartige Neubildung des Uterus, Teil nnbez
C43.3	Bösartiges Melanom so u nnbez Teile Gesicht	C56	Bösartige Neubildung des Ovars
C43.4	Bösartiges Melanom behaarte Kopfhaut u Hals	C57.0	Bösartige Neubildung: Tuba uterina [Fallopio]
C43.5	Bösartiges Melanom Rumpf	C57.1	Bösartige Neubildung: Lig latum uteri
C43.6	Bösartiges Melanom obere Extremität, einschl Schulter	C57.2	Bösartige Neubildung: Lig teres uteri
C43.7	Bösartig Melanom untere Extremität, einschl Hüfte	C57.3	Bösartige Neubildung: Parametrium
C43.8	Bösartiges Melanom Haut, mehr Teilber überlapp	C57.4	Bösartige Neubildung: Uterine Adnexe, nnbez
C43.9	Bösartiges Melanom Haut, nnbez	C57.7	BNB: Sonstige näher bezeichnete weibliche Genitalorgane
C44.0	Sonstige bösartige Neubildungen: Lippenhaut	C57.8	BNB: Weibliche Genitalorgane, mehr Teilbereiche überlapp
C44.1	Sonstige BNB: Haut des Augenlides, einschließl Kanthus	C57.9	BNB: Weibliches Genitalorgan, nicht näher bezeichnet
C44.2	Sonstige BNB: Haut des Ohres u des äußeren Gehörganges	C60.0	Bösartige Neubildung: Praeputium penis
C44.3	Sonst BNB: Haut sonst u nnbez Teile des Gesichtes	C60.1	Bösartige Neubildung: Glans penis
C44.4	Sonstige BNB: Behaarte Kopfhaut und Haut des Halses	C60.2	Bösartige Neubildung: Penischaft
C44.5	Sonstige bösartige Neubildungen: Haut des Rumpfes	C60.8	Bösartige Neubildung: Penis, mehr Teilbereiche überlappend
C44.6	Sonst BNB: Haut der oberen Extremität, einschl Schulter	C60.9	Bösartige Neubildung: Penis, nicht näher bezeichnet
C44.7	Sonst BNB: Haut der unteren Extremität, einschließl Hüfte	C62.0	Bösartige Neubildung: Dystoper Hoden
C44.8	Sonstige BNB: Haut, mehrere Teilbereiche überlappend	C62.1	Bösartige Neubildung: Deszendierter Hoden
C44.9	BNB Haut, nnbez	C62.9	Bösartige Neubildung: Hoden, nicht näher bezeichnet
C45.0	Mesotheliom Pleura	C63.0	Bösartige Neubildung: Nebenhoden [Epididymis]
C45.1	Mesotheliom Peritoneum	C63.1	Bösartige Neubildung: Samenstrang
C45.2	Mesotheliom Perikard	C63.2	Bösartige Neubildung: Skrotum
C45.7	Mesotheliom sonst Lok	C63.7	BNB: Sonstige näher bezeichnete männliche Genitalorgane
C45.9	Mesotheliom, nnbez	C63.8	BNB: Männliche Genitalorgane, mehr Teilbereiche überlapp
C47.0	BNB: Periphere Nerven Kopf, Gesicht u Hals	C63.9	Bösartige Neubildung: Männliches Genitalorgan, nnbez
C47.1	BNB: Periph Nerven obere Extremität, einschließl Schulter	C64	BNB der Niere, ausgenommen Nierenbecken
C47.2	BNB: Periphere Nerven untere Extremität, einschl Hüfte	C65	BNB Nierenbecken
C47.3	Bösartige Neubildung: Periphere Nerven des Thorax	C66	BNB Ureter
C47.4	Bösartige Neubildung: Periphere Nerven des Abdomens	C67.0	Bösartige Neubildung: Trigonum vesicae
C47.5	Bösartige Neubildung: Periphere Nerven des Beckens	C67.1	Bösartige Neubildung: Apex vesicae
C47.6	BNB: Periphere Nerven des Rumpfes, nnbez	C67.2	Bösartige Neubildung: Laterale Harnblasenwand
C47.8	BNB: Periph Nerv/autonom Nervensyst, mehr Teilb überlapp	C67.3	Bösartige Neubildung: Vordere Harnblasenwand
C47.9	BNB: Periphere Nerven/autonomes Nervensystem, nnbez	C67.4	Bösartige Neubildung: Hintere Harnblasenwand
C48.0	Bösartige Neubildung: Retroperitoneum	C67.5	Bösartige Neubildung: Harnblasenhals
C48.1	Bösartige Neubildung: nbez Teile des Peritoneums	C67.6	Bösartige Neubildung: Ostium ureteris
C48.2	Bösartige Neubildung: Peritoneum, nicht näher bezeichnet	C67.7	Bösartige Neubildung: Urachus
C48.8	BNB: Retroperitoneum u Peritoneum, mehr Teilber überlapp	C67.8	BNB: Harnblase, mehrere Teilbereiche überlappend
C49.0	BNB: Bindegewebe u and Weichteilgew Kopf/Gesicht/Hals	C67.9	Bösartige Neubildung: Harnblase, nicht näher bezeichnet
C49.1	BNB: Bindegew u and WeichtGew ob Extr, einschl Schult	C68.0	Bösartige Neubildung: Urethra
C49.2	BNB: Bindegew u and WeichtGew unter Extr, einschl Hüfte	C68.1	Bösartige Neubildung: Paraurethrale Drüse
C49.3	BNB: Bindegewebe und andere Weichteilgewebe des Thorax	C68.8	BNB: Harnorgane, mehrere Teilbereiche überlappend
C49.4	BNB: Bindegewebe u andere WeichtGew des Abdomens	C68.9	Bösartige Neubildung: Harnorgan, nicht näher bezeichnet
C49.5	BNB: Bindegewebe u andere WeichtGew des Beckens	C69.0	Bösartige Neubildung: Konjunktiva
C49.6	BNB: Bindegew u and WeichtGewebe des Rumpfes, nnbez	C69.1	Bösartige Neubildung: Kornea
C49.8	BNB: Bindegew u and WeichtGew, mehr Teilber überlapp	C69.2	Bösartige Neubildung: Retina
C49.9	BNB: Bindegewebe und andere Weichteilgewebe, nnbez	C69.3	Bösartige Neubildung: Chorioidea
C50.0	Bösartige Neubildung: Brustwarze und Warzenhof	C69.4	Bösartige Neubildung: Ziliarkörper
C50.1	BNB: Zentraler Drüsenkörper der Brustdrüse	C69.5	Bösartige Neubildung: Tränenrüse und Tränenwege
C50.2	BNB: Oberer innerer Quadrant der Brustdrüse	C69.6	Bösartige Neubildung: Orbita
C50.3	BNB: Unterer innerer Quadrant der Brustdrüse	C69.8	BNB: Auge u Augenanhangsgebilde, mehr Teilber überlapp
C50.4	BNB: Oberer äußerer Quadrant der Brustdrüse	C69.9	Bösartige Neubildung: Auge, nicht näher bezeichnet
C50.5	BNB: Unterer äußerer Quadrant der Brustdrüse	C70.0	Bösartige Neubildung: Hirnhäute
C50.6	Bösartige Neubildung: Recessus axillaris der Brustdrüse	C70.1	Bösartige Neubildung: Rückenmarkhäute

C70.9	Bösartige Neubildung: Meningen, nicht näher bezeichnet	C81.1	Nodulär-sklerosierendes klassisches Hodgkin-Lymphom
C71.0	BNB: Zerebrum, ausgenommen Hirnlappen und Ventrikel	C81.2	Gemischtzelliges klassisches Hodgkin-Lymphom
C71.1	Bösartige Neubildung: Frontallappen	C81.3	Lymphozytenarmes klassisches Hodgkin-Lymphom
C71.2	Bösartige Neubildung: Temporallappen	C81.4	Lymphozytenreiches klassisches Hodgkin-Lymphom
C71.3	Bösartige Neubildung: Parietallappen	C81.7	Sonstige Typen des klassischen Hodgkin-Lymphoms
C71.4	Bösartige Neubildung: Okzipitallappen	C81.9	Hodgkin-Lymphom, nicht näher bezeichnet
C71.5	Bösartige Neubildung: Hirnventrikel	C82.0	Follikuläres Lymphom Grad I
C71.6	Bösartige Neubildung: Zerebellum	C82.1	Follikuläres Lymphom Grad II
C71.7	Bösartige Neubildung: Hirnstamm	C82.2	Follikuläres Lymphom Grad III, nicht näher bezeichnet
C71.8	Bösartige Neubildung: Gehirn, mehrere Teilbereiche überlapp	C82.3	Follikuläres Lymphom Grad IIIa
C71.9	Bösartige Neubildung: Parietallappen, nicht näher bezeichnet	C82.4	Follikuläres Lymphom Grad IIIb
C72.0	Bösartige Neubildung: Rückenmark	C82.5	Diffuses Follikelzentrumslymphom
C72.1	Bösartige Neubildung: Cauda equina	C82.6	Kutanes Follikelzentrumslymphom
C72.2	Bösartige Neubildung: Nn olfactorii [I Hirnnerv]	C82.7	Sonstige Typen des follikulären Lymphoms
C72.3	Bösartige Neubildung: Nervus opticus [II Hirnnerv]	C82.9	Follikuläres Lymphom, nicht näher bezeichnet
C72.4	Bösartige Neubildung: Nerv vestibulocochlearis [VIII Hirnnerv]	C83.0	Kleinzelliges B-Zell-Lymphom
C72.5	BNB: Sonstige und nicht näher bezeichnete Hirnnerven	C83.1	Mantelzell-Lymphom
C72.8	BNB: Gehirn u andere Teile ZNS, mehr Teilbereiche überlapp	C83.3	Diffuses großzelliges B-Zell-Lymphom
C72.9	Bösartige Neubildung: Zentralnervensystem, nnbez	C83.5	Lymphoblastisches Lymphom
C73	Bösartige Neubildung der Schilddrüse	C83.7	Burkitt-Lymphom
C74.0	Bösartige Neubildung: Nebennierenrinde	C83.8	Sonstige nicht follikuläre Lymphome
C74.1	Bösartige Neubildung: Nebennierenmark	C83.9	Nicht follikuläres Lymphom, nicht näher bezeichnet
C74.9	Bösartige Neubildung: Nebenniere, nicht näher bezeichnet	C84.0	Mycosis fungoides
C75.0	Bösartige Neubildung: Nebenschilddrüse	C84.1	Sézary-Syndrom
C75.1	Bösartige Neubildung: Hypophyse	C84.4	Peripheres T-Zell-Lymphom, nicht spezifiziert
C75.2	Bösartige Neubildung: Ductus craniopharyngealis	C84.5	Sonstige reifzellige T/NK-Zell-Lymphome
C75.3	BNB: Epiphyse [Glandula pinealis] [Zirbeldrüse]	C84.6	Anaplastisches großzelliges Lymphom, ALK-positiv
C75.4	Bösartige Neubildung: Glomus caroticum	C84.7	Anaplastisches großzelliges Lymphom, ALK-negativ
C75.5	BNB: Glomus aorticum u sonstige Paraganglien	C84.8	Kutanes T-Zell-Lymphom, nicht näher bezeichnet
C75.8	BNB: Beteiligung mehrerer endokriner Drüsen, nnbez	C84.9	Reifzelliges T/NK-Zell-Lymphom, nicht näher bezeichnet
C75.9	Bösartige Neubildung: Endokrine Drüse, nnbez	C85.1	B-Zell-Lymphom, nnbez
C76.0	BNB ungenau bezeichneter Lok: Kopf, Gesicht u Hals	C85.2	Mediastinales (thymisches) großzelliges B-Zell-Lymphom
C76.1	BNB ungenau bezeichneter Lokalisationen: Thorax	C85.7	Sonst nbez Typen Non-Hodgkin-Lymphom
C76.2	BNB ungenau bezeichneter Lokalisationen: Abdomen	C85.9	Non-Hodgkin-Lymphom, nicht näher bezeichnet
C76.3	BNB ungenau bezeichneter Lokalisationen: Becken	C86.0	Extranodales NK/T-Zell-Lymphom, nasaler Typ
C76.4	BNB ungenau bezeichneter Lok: Obere Extremität	C86.1	Hepatosplenisches T-Zell-Lymphom
C76.5	BNB ungenau bezeichneter Lok: Untere Extremität	C86.2	T-Zell-Lymphom vom Enteropathie-Typ
C76.7	BNB: Sonstige ungenau bezeichnete Lokalisationen	C86.3	Subkutanes pannikulitisches T-Zell-Lymphom
C76.8	BNB: Sonst u ungenau bez Lok, mehr Teiler überlapp	C86.4	Blastisches NK-Zell-Lymphom
C77.0	Sekundäre u nnbez BNB: Lymphknoten Kopf/Gesicht/Hals	C86.5	Angioimmunoblastisches T-Zell-Lymphom
C77.1	Sekundäre u nnbez BNB: Intrathorakale Lymphknoten	C86.6	Primäre kutane CD30-positive T-Zell-Proliferationen
C77.2	Sekundäre u nnbez BNB: Intraabdominale Lymphknoten	C88.00	Makroglobulinämie Waldenström: oA einer kompl Remiss
C77.3	Sek u nnbez BNB: Axill Lymphkn u Lymphkn obere Extrem	C88.01	Makroglobulinämie Waldenström: In kompletter Remission
C77.4	Sek u nnbez BNB: Inguin Lymphkn u Lymphkn unt Extrem	C88.20	So Schwerkettenkrankht: oA einer komplet Remission
C77.5	Sekundäre u nnbez BNB: Intrapelvine Lymphknoten	C88.21	Sonstige Schwerkettenkrankheit: In kompletter Remission
C77.8	Sekundäre u nnbez BNB: Lymphknoten mehrerer Regionen	C88.30	Immunproliferative Dünndarmkrankheit: Oh Ang kompl Rem
C77.9	Sekundäre u nnbez BNB: Lymphknoten, nnbez	C88.31	Immunproliferative Dünndarmkrankheit: In kompletter Remis
C78.0	Sekundäre bösartige Neubildung der Lunge	C88.40	Extranod Marginzon-B-Lymphom MALT oA kompl Rem
C78.1	Sekundäre bösartige Neubildung des Mediastinums	C88.41	Extranod Marginzon-B-Lymphom MukosAss Gwb In kompl Rem
C78.2	Sekundäre bösartige Neubildung der Pleura	C88.70	Sonstige bösartige immunproliferat KH: oA kompl Remis
C78.3	Sekundäre BNB sonstiger u nnbez Atmungsorgane	C88.71	Sonst bösart immunproliferative KH: In kompletter Remiss
C78.4	Sekundäre BNB Dünndarm	C88.90	Bösart immunproliferative KH, nnbez: oA kompl Remis
C78.5	Sekundäre BNB Dickdarm u Rektum	C88.91	Bösart immunproliferative KH, nnbez: In kompletter Remiss
C78.6	Sekundäre BNB Retroperitoneum u Peritoneum	C90.00	Multiples Myelom: oA einer kompletten Remission
C78.7	Sekundäre BNB Leber u intrahepatische Gallengänge	C90.01	Multiples Myelom: In kompletter Remission
C78.8	Sekundäre BNB so u nnbez Verdauungsorgane	C90.10	Plasmazellenleukämie: Ohne Angabe einer kompl Remission
C79.0	Sekundäre BNB Niere u Nierenbecken	C90.11	Plasmazellenleukämie: In kompletter Remission
C79.1	Sekundäre BNB Harnblase, sonst u nnbez Harnorgane	C90.20	Extramedullär Plasmozytom: oA einer komplet Remission
C79.2	Sekundäre BNB Haut	C90.21	Extramedulläres Plasmozytom: In kompletter Remission
C79.3	Sekundäre BNB Gehirn u Hirnhäute	C90.30	Solitäres Plasmozytom: oA einer kompletten Remission
C79.4	Sekundäre BNB so u nnbez Teile Nervensystem	C90.31	Solitäres Plasmozytom: In kompletter Remission
C79.5	Sekundäre BNB Knochen u Knochenmark	C91.00	Akut lymphat Leukämie [ALL]: oA einer komplet Remission
C79.6	Sekundäre bösartige Neubildung des Ovars	C91.01	Akute lymphat Leukämie [ALL]: In komplet Remission
C79.7	Sekundäre bösartige Neubildung der Nebenniere	C91.10	Chr lymphat Leukäm B-Zell-Typ [CLL]: oA komplet Remis
C79.81	Sekundäre bösartige Neubildung der Brustdrüse	C91.11	Chr lymphat Leukämie B-Zell-Typ [CLL]: In komplet Remis
C79.82	Sekundäre bösartige Neubildung der Genitalorgane	C91.30	Prolymphozyt Leukämie B-Zell-Typ: oA komplet Remis
C79.83	Sekundäre bösartige Neubildung des Perikards	C91.31	Prolymphozyt Leukämie vom B-Zell-Typ: In komplet Remis
C79.84	Sonstige sekundäre bösartige Neubildung des Herzens	C91.40	Haarzellenleukämie: Ohne Angabe kompl Remission
C79.88	Sekundäre bösartige Neubildung so nbez Lokalisationen	C91.41	Haarzellenleukämie: In kompletter Remission
C81.0	Noduläres lymphozytenprädominantes Hodgkin-Lymphom	C91.50	Adult T-Zell-Lymphom/Leukäm HTLV-1-asso: oA kompl Rem

C91.51	Adult T-Zell-Lymphom/Leukäm HTLV-1-assoz: In kompl Rem	D10.7	Gutartige Neubildung Hypopharynx
C91.60	Prolymphozyt-Leukämie T-Zell-Typ: oA einer komplet Remis	D10.9	Gutartige Neubildung Pharynx, nnbez
C91.61	Prolymphozyt-Leukämie vom T-Zell-Typ: In komplet Remis	D11.0	Gutartige Neubildung Parotis
C91.70	Sonstige lymphatische Leukämie: Ohne Ang kompl Remiss	D11.7	Gutartige Neubildung sonst große Speicheldrüsen
C91.71	Sonstige lymphatische Leukämie: In kompletter Remission	D11.9	Gutartige Neubildung große Speicheldrüse, nnbez
C91.80	Reifzellige B-ALL vom Burkitt-Typ: oA einer komplet Remis	D12.0	Gutartige Neubildung Zäkum
C91.81	Reifzellige B-ALL vom Burkitt-Typ: In kompletter Remission	D12.1	Gutartige Neubildung Appendix vermiformis
C91.90	Lymphatische Leukämie, nnbez: Ohne Ang kompl Remission	D12.2	Gutartige Neubildung Colon ascendens
C91.91	Lymphatische Leukämie, nnbez: In kompletter Remission	D12.3	Gutartige Neubildung Colon transversum
C92.00	Akute myeloblast Leukämie [AML]: oA einer komplet Remis	D12.4	Gutartige Neubildung Colon descendens
C92.01	Akute myeloblast Leukämie [AML]: In komplet Remis	D12.5	Gutartige Neubildung Colon sigmoideum
C92.10	Chr myelo Leukäm [CML], BCR/ABL-posit: oA kompl Rem	D12.6	Gutartige Neubildung Kolon, nnbez
C92.11	Chr myelo Leukäm [CML], BCR/ABL-posit: In kompl Rem	D12.7	Gutartige Neubildung Rektosigmoid, Übergang
C92.20	Atyp chr myelo Leukäm, BCR/ABL-negat: oA kompl Rem	D12.8	Gutartige Neubildung Rektum
C92.21	Atyp chr myelo Leukäm, BCR/ABL-negat: In kompl Rem	D12.9	Gutartige Neubildung Analkanal Anus
C92.30	Myelosarkom: Ohne Angabe kompl Remission	D13.0	Gutartige Neubildung Ösophagus
C92.31	Myelosarkom: In kompletter Remission	D13.1	Gutartige Neubildung Magen
C92.40	Akut Promyelozyt-Leukämie [PCL]: oA komplet Remis	D13.2	Gutartige Neubildung Duodenum
C92.41	Akute Promyelozyt-Leukämie [PCL]: In komplet Remis	D13.3	Gutartige Neubildung so u nnbez Teile Dünndarm
C92.50	Akute myelomonozytäre Leukämie: Ohne Ang kompl Remiss	D13.4	Gutartige Neubildung Leber
C92.51	Akute myelomonozytäre Leukämie: In kompletter Remission	D13.5	Gutartige Neubildung extrahepat Gallengänge u Gallenblase
C92.60	Akut myelo Leukäm m 11q23-Abnormität: oA kompl Rem	D13.6	Gutartige Neubildung Pankreas
C92.61	Akut myelo Leukäm mit 11q23-Abnormität: In kompl Rem	D13.7	Gutartige Neubild endokrin Drüsenanteil Pankreas
C92.70	Sonstige myeloische Leukämie: Ohne Ang kompl Remission	D13.9	Gut Neub ungen bez Lok innerh Verdauungssystem
C92.71	Sonstige myeloische Leukämie: In kompletter Remission	D14.0	Gutartige Neubildung Mittelohr/Nasenhöhle/NNH
C92.80	Akut myelo Leukäm m multilineär Dysplas: oA kompl Rem	D14.1	Gutartige Neubildung Larynx
C92.81	Akut myelo Leukäm m multilineär Dysplas: In kompl Rem	D14.2	Gutartige Neubildung Trachea
C92.90	Myeloische Leukämie, nnbez: Ohne Ang kompl Remission	D14.3	Gutartige Neubildung Bronchus u Lunge
C92.91	Myeloische Leukämie, nnbez: In kompletter Remission	D14.4	Gutartige Neubildung Atmungssystem, nnbez
C93.00	Akut Monoblast/Monozytenleukämie: oA komplet Remis	D15.0	Gutartige Neubildung Thymus
C93.01	Akut Monoblast/Monozytenleukämie: In komplet Remis	D15.1	Gutartige Neubildung Herz
C93.10	Chron myelomonozytäre Leukämie: oA einer komplet Remis	D15.2	Gutartige Neubildung Mediastinum
C93.11	Chron myelomonozyt Leukämie: In komplet Remis	D15.7	Gutartige Neubildung sonst nbez intrathor Organe
C93.30	Juvenil myelomonozyt Leukämie: oA einer komplet Remis	D15.9	Gutartige Neubildung Intrathorakales Organ, nnbez
C93.31	Juvenile myelomonozytäre Leukämie: In komplet Remis	D16.0	Gutart Neubild Skapula lange Knochen ob Extremität
C93.70	Sonstige Monozytenleukämie: Ohne Ang kompl Remission	D16.1	Gutart Neubildung kurze Knochen obere Extremität
C93.71	Sonstige Monozytenleukämie: In kompletter Remission	D16.2	Gutart Neubildung lange Knochen untere Extremität
C93.90	Monozytenleukämie, nnbez: Ohne Angabe kompl Remission	D16.3	Gutart Neubildung kurze Knochen untere Extremität
C93.91	Monozytenleukämie, nnbez: In kompletter Remission	D16.41	Gutart Neubild Knochen Gelenkknorpel, kraniofazial
C94.00	Akute Erythroleukämie: oA einer komplet Remission	D16.42	Gutart Neubild Knochen/Gelenkknorpel, maxillofazial
C94.01	Akute Erythroleukämie: In kompletter Remission	D16.5	Gutartige Neubildung Unterkieferknochen
C94.20	Akute Megakaryoblastenleukämie: Ohne Ang kompl Remiss	D16.6	Gutart Neubild Knochen u Gelenkknorpel, WS
C94.21	Akute Megakaryoblastenleukämie: In kompletter Remission	D16.70	Gutart Neubildung Rippen
C94.30	Mastzellenleukämie: Ohne Angabe kompl Remission	D16.71	Gutart Neubildung Sternum
C94.31	Mastzellenleukämie: In kompletter Remission	D16.72	Gutart Neubildung Klavikula
C94.40	Akut Panmyelose m Myelofibrose: oA komplet Remis	D16.8	Gutartartige Neubildung knöchernes Becken
C94.41	Akute Panmyelose mit Myelofibrose: In komplet Remis	D16.9	Gutart Neubild Knochen/Gelenkknorpel, nnbez
C94.60	Myelodyspl u -prolifer KH, nicht klassif-bar: oA kompl Remis	D18.00	Hämangiom, nnbez Lokalisation
C94.61	Myelodyspl u -prolifer KH, nicht klassif-bar: In kompl Remis	D18.10	Hygroma colli cysticum
C94.70	Sonstige nbez Leukämien: Ohne Angabe kompl Remission	D18.11	Lymphangiom, axillär
C94.71	Sonst näher bez Leukämien: In kompletter Remiss	D18.12	Lymphangiom, inguinal
C95.00	Akute Leukämie nnbez Zelltyps: Ohne Ang kompl Remission	D18.13	Lymphangiom, retroperit
C95.01	Akute Leukämie nnbez Zelltyps: In kompletter Remission	D18.18	Lymphangiom, sonst Lok
C95.70	Sonstige Leukämie nnbez Zelltyps: Ohne Ang kompl Remiss	D18.19	Lymphangiom, Lok nnbez
C95.71	Sonstige Leukämie nnbez Zelltyps: In kompletter Remission	D19.0	Gutart Neubildung mesotheliales Gewebe Pleura
C95.90	Leukämie, nicht näher bezeichnet: Ohne Ang kompl Remiss	D19.1	Gutart Neubild mesotheliales Gewebe Peritoneum
C95.91	Leukämie, nicht näher bezeichnet: In kompletter Remission	D19.7	Gutart Neubild mesotheliales Gewebe, sonst Lok
C96.0	Multifok/-syst (dissm) Langerh-Zell-Histiozytos [AbtLetterSiwe]	D19.9	Gutart Neubildung mesotheliales Gewebe, nnbez
C96.2	Bösartiger Mastzelltumour	D20.0	Gutart Neubildung Retroperitoneum
C96.4	Sarkom der dendritischen Zellen (akzessorische Zellen)	D20.1	Gutart Neubildung Peritoneum
C96.7	So nbez BNB lymphat/blutbildend/verwandtes Gewebe	D21.0	So GNB Bgw/and Weichteilgew Kopf Gesicht Hals
C96.8	Histiozytisches Sarkom	D21.1	So GNB Bgw/and Weichteilgew ob Extrem, Schulter
C96.9	BNB lymphat/blutbildendes/verwandtes Gew, nnbez	D21.2	So GNB Bgw/and Weichteilgew unt Extrem, Hüfte
C97	BNB als Primärtumoren an mehreren Lok	D21.3	So GNB Bgw/and Weichteilgew Thorax
D10.0	Gutartige Neubildung Lippe	D21.4	So GNB Bgw/and Weichteilgew Abdomen
D10.1	Gutartige Neubildung Zunge	D21.5	So GNB Bgw/and Weichteilgew Becken
D10.2	Gutartige Neubildung Mundboden	D21.6	So GNB Bgw/and Weichteilgew Rumpf, nnbez
D10.3	Gutartige Neubildung so u nnbez Teile Mund	D21.9	So GNB Bgw/and Weichteilgew, nnbez
D10.5	Gutartige Neubildung sonstige Teile Oropharynx	D24	Gutartige Neubildung Brustdrüse [Mamma]
D10.6	Gutartige Neubildung Nasopharynx	D25.0	Submuköses Leiomyom Uterus

D25.1	Intramurales Leiomyom Uterus	D38.1	NB unsich/unbek Verhalt Trachea Bronch Lunge
D25.2	Subseröses Leiomyom Uterus	D38.2	NB unsich/unbek Verhalt Pleura
D25.9	Leiomyom Uterus, nnbez	D38.3	NB unsich/unbek Verhalt Mediastinum
D26.0	So gutart Neubildungen Cervix uteri	D38.4	NB unsich/unbek Verhalt Thymus
D26.1	So gutart Neubildungen Corpus uteri	D38.5	NB unsich/unbek Verhalt Sonst Atmungsorg
D26.9	So gutart Neubildungen Uterus, nnbez	D38.6	NB unsich/unbek Verhalt Atmungsorgan, nnbez
D27	Gutartige Neubildung Ovar	D39.0	NB unsich/unbek Verhalt Uterus
D28.0	Gutartige Neubildung Vulva	D39.1	NB unsich/unbek Verhalt Ovar
D28.1	Gutartige Neubildung Vagina	D39.2	NB unsich/unbek Verhalt Plazenta
D28.2	Gutartige Neubildung Tubae uterinae u Ligamenta	D39.7	Neub unsich/unbek Verh sonst weibl Genitalorg
D28.7	Gutartige Neubildung sonst nbez weibl Genitalorgane	D39.9	NB unsich/unbek Verhalt weibl Genitalorg, nnbez
D28.9	Gutartige Neubildung weibl Genitalorgan, nnbez	D40.0	NB unsich/unbek Verhalt Prostata
D29.0	Gutartige Neubildung Penis	D40.1	NB unsich/unbek Verhalt Hoden
D29.1	Gutartige Neubildung Prostata	D40.7	NB unsich/unbek Verhalt sonst männl Genitalorg
D29.2	Gutartige Neubildung Hoden	D40.9	NB unsich/unbek Verhalt männl Genitalorg, nnbez
D29.3	Gutartige Neubildung Nebenhoden	D41.0	NB unsich/unbek Verhalt Niere
D29.4	Gutartige Neubildung Skrotum	D41.1	NB unsich/unbek Verhalt Nierenbecken
D29.7	Gutartige Neubildung sonst männl Genitalorgane	D41.2	NB unsich/unbek Verhalt Ureter
D29.9	Gutartige Neubildung männl Genitalorgan, nnbez	D41.3	NB unsich/unbek Verhalt Urethra
D30.0	Gutartige Neubildung Niere	D41.4	NB unsich/unbek Verhalt Harnblase
D30.1	Gutartige Neubildung Nierenbecken	D41.7	NB unsich/unbek Verhalt sonstige Harnorgane
D30.2	Gutartige Neubildung Ureter	D41.9	NB unsich/unbek Verhalt Harnorgan, nnbez
D30.3	Gutartige Neubildung Harnblase	D42.0	NB unsich/unbek Verhalt Hirnhäute
D30.4	Gutartige Neubildung Urethra	D42.1	NB unsich/unbek Verhalt Rückenmarkhäute
D30.7	Gutartige Neubildung sonstige Harnorgane	D42.9	NB unsich/unbek Verhalt Meningen, nnbez
D30.9	Gutartige Neubildung Harnorgan, nnbez	D43.0	NB unsich/unbek Verhalt Gehirn, supratentoriell
D31.0	Gutartige Neubildung Konjunktiva	D43.1	NB unsich/unbek Verhalt Gehirn, infratentoriell
D31.1	Gutartige Neubildung Kornea	D43.2	NB unsich/unbek Verhalt Gehirn, nnbez
D31.2	Gutartige Neubildung Retina	D43.3	NB unsich/unbek Verhalt Hirnnerven
D31.3	Gutartige Neubildung Chorioidea	D43.4	NB unsich/unbek Verhalt Rückenmark
D31.4	Gutartige Neubildung Ziliarkörper	D43.7	NB unsich/unbek Verhalt sonst Teile ZNS
D31.5	Gutartige Neubildung Tränendrüse u Tränenwege	D43.9	NB unsich/unbek Verhalt ZNS, nnbez
D31.6	Gutartige Neubildung Orbita, nnbez	D44.0	NB unsich/unbek Verhalt Schilddrüse
D31.9	Gutartige Neubildung Auge, nnbez	D44.1	NB unsich/unbek Verhalt Nebenniere
D32.0	Gutartige Neubildung Hirnhäute	D44.2	NB unsich/unbek Verhalt Nebenschilddrüse
D32.1	Gutartige Neubildung Rückenmarkhäute	D44.3	NB unsich/unbek Verhalt Hypophyse
D32.9	Gutartige Neubildung Meningen, nnbez	D44.4	NB unsich/unbek Verhalt Duct craniopharyngealis
D33.0	Gutartige Neubildung Gehirn, supratentoriell	D44.5	NB unsich/unbek Verhalt Epiphyse [Gl pineal] [Zirbeldrüse]
D33.1	Gutartige Neubildung Gehirn, infratentoriell	D44.6	NB unsich/unbek Verhalt Glomus caroticum
D33.2	Gutartige Neubildung Gehirn, nnbez	D44.7	NB unsich/unbek Verhalt Glom aortic so Paragangl
D33.3	Gutartige Neubildung Hirnnerven	D44.9	NB unsich/unbek Verhalt Endokrine Drüs, nnbez
D33.4	Gutartige Neubildung Rückenmark	D45	Polycythaemia vera
D33.7	Gutartige Neubildung sonst nbez Teile ZNS	D46.0	Refraktäre Anämie oh Ringsideroblasten, so bez
D33.9	Gutartige Neubildung ZNS, nnbez	D46.1	Refraktäre Anämie m Ringsideroblasten
D34	Gutartige Neubildung Schilddrüse	D46.2	Refraktäre Anämie m Blastenüberschuß
D35.0	Gutartige Neubildung Nebenniere	D46.4	Refraktäre Anämie, nnbez
D35.1	Gutartige Neubildung Nebenschilddrüse	D46.5	Refraktäre Anämie mit Mehrlinien-Dysplasie
D35.2	Gutartige Neubildung Hypophyse	D46.6	Myelodyspl Syndr m isoliert del(5q)-Chromosomenanomal
D35.3	Gutartige Neubildung Ductus craniopharyngealis	D46.7	Sonstige myelodysplastische Syndrome
D35.4	Gutart Neubild Epiphyse [Gl pineal] [Zirbeldrüse]	D46.9	Myelodysplastisches Syndrom, nnbez
D35.5	Gutartige Neubildung Glomus caroticum	D47.0	Histiozyten-/Mastzelltumor unsich/unbek Verhalt
D35.6	Gutart Neubild Glomus aortic u so Paraganglien	D47.1	Chronische myeloproliferative Krankheit
D35.7	Gutart Neubildung sonst nbez endokrine Drüsen	D47.2	Monoklonale Gammopathie unbestimmt Signifikanz [MGUS]
D35.8	Gutart Neubildung Beteiligt mehr endokrin Drüsen	D47.3	Essentielle (häorrhagische) Thrombozythämie
D35.9	Gutartige Neubildung endokrine Drüse, nnbez	D47.4	Osteomyelofibrose
D36.0	Gutartige Neubildung Lymphknoten	D47.5	Chronische Eosinophilen-Leukämie [Hypereosinophil Synd]
D36.1	Gutart Neubild periph Nerven u auton Nervensystem	D47.7	So nbez NB unsich/unbek Verhalt lymph/blutb/verw Gew
D36.7	Gutartige Neubildung sonstige nbez Lok	D47.9	NB unsich/unbek Verhalt lymph/blutb/verw Gew, nnbez
D36.9	Gutartige Neubildung nnbez Lokalisation	D48.0	NB unsich/unbek Verhalt Knoch u Gelenkknorpel
D37.0	NB unsich/unbek Verhalt Lippe Mundhöh Pharynx	D48.1	NB unsich/unbek Verhalt Bgwoh und Weichteilgew
D37.1	NB unsich/unbek Verhalt Magen	D48.2	NB unsich/unbek Verhalt periph Nerv aut Nervensys
D37.2	NB unsich/unbek Verhalt Dünndarm	D48.3	NB unsich/unbek Verhalt Retroperitoneum
D37.3	NB unsich/unbek Verhalt Appendix vermiformis	D48.4	NB unsich/unbek Verhalt Peritoneum
D37.4	NB unsich/unbek Verhalt Kolon	D48.5	NB unsich/unbek Verhalt Haut
D37.5	NB unsich/unbek Verhalt Rektum	D48.6	NB unsich/unbek Verhalt Brustdrüse [Mamma]
D37.6	NB unsich/unbek Verhalt Leber Gallenbl Gallengänge	D48.7	NB unsich/unbek Verhalt sonst nbez Lok
D37.70	Neubildung unsicher od unbekannt Verhaltens: Pankreas	D48.9	NB unsich/unbek Verhalt, nnbez
D37.78	NB unsicher od unbekannt Verhaltens: So Verdauungsorg	D55.0	Anämie d Gluk-6-Phos-Dehydrogen[G6PD]-Mang
D37.9	NB unsich/unbek Verhalt Verdauungsorg, nnbez	D55.1	Anämie d sonst Störungen GlutathionSW
D38.0	NB unsich/unbek Verhalt Larynx	D57.0	Sichelzellenanämie m Krisen

D59.3	Hämolytisch-urämisches Syndrom	E00.0	Angeb Jodmangelsyndrom, neurologischer Typ
D60.0	Chron erworbene isolierte aplastische Anämie	E00.1	Angeb Jodmangelsyndrom, myxödematöser Typ
D60.1	Transitorische erworb isolierte aplastische Anämie	E00.2	Angeborenes Jodmangelsyndrom, gemischter Typ
D60.8	Sonstige erworb isolierte aplastische Anämien	E00.9	Angeborenes Jodmangelsyndrom, nnbez
D60.9	Erworbene isolierte aplastische Anämie, nnbez	E01.8	Sonst jodmangelbed SchilddrüsenKH u verwandte Zustände
D61.0	Angeborene aplastische Anämie	E02	Subklinische Jodmangel-Hypothyreose
D61.10	Aplastische Anämie infolge zytostatischer Therapie	E03.0	Angeborene Hypothyreose m diffuser Struma
D61.18	Sonstige arzneimittelinduzierte aplastische Anämie	E03.1	Angeborene Hypothyreose oh Struma
D61.19	Arzneimittelinduzierte aplastische Anämie, nnbez	E03.5	Myxödemkoma
D61.2	Aplastische Anämie infolge sonst äuß Ursachen	E06.0	Akute Thyreoiditis
D61.3	Idiopathische aplastische Anämie	E06.4	Arzneimittelinduzierte Thyreoiditis
D61.8	Sonstige nbez aplastische Anämien	E07.1	Dyshormogene Struma
D61.9	Aplastische Anämie, nnbez	E15	Hypoglykämisches Koma, nichtdiabetisch
D64.0	Hereditäre sideroachrest [sideroblast] Anämie	E20.0	Idiopathischer Hypoparathyreoidismus
D64.1	Sek sideroachrest [sideroblast] Anämie (KH-bed)	E20.8	Sonstiger Hypoparathyreoidismus
D64.2	Sek sideroachrest [sideroblast] Anämie d AM/Toxin	E20.9	Hypoparathyreoidismus, nnbez
D64.3	Sonstige sideroachrest [sideroblast] Anämien	E23.2	Diabetes insipidus
D66	Hereditärer Faktor-VIII-Mangel	E25.00	21-Hydroxyl-Mang [AGS Typ 3], klassisch Form
D67	Hereditärer Faktor-IX-Mangel	E25.01	21-Hydroxyl-Mang [AGS Typ 3], Late-onset-Form
D68.0	Willebrand-Jürgens-Syndrom	E25.08	Sonst angeb adrenogenit Stör iVm Enzymmang
D68.1	Hereditärer Faktor-XI-Mangel	E25.09	Angeb adrenogenit Stör iVm Enzymmang, nnbez
D68.20	Hereditärer Faktor-I-Mangel	E25.8	Sonstige adrenogenitale Störungen
D68.21	Hereditärer Faktor-II-Mangel	E25.9	Adrenogenitale Störung, nnbez
D68.22	Hereditärer Faktor-V-Mangel	E27.0	Sonstige Nebennierenrindenüberfunktion
D68.23	Hereditärer Faktor-VII-Mangel	E27.1	Primäre Nebennierenrindeninsuffizienz
D68.24	Hereditärer Faktor-X-Mangel	E27.2	Addison-Krise
D68.25	Hereditärer Faktor-XII-Mangel	E27.3	AM-induzierte Nebennierenrindeninsuffizienz
D68.26	Hereditärer Faktor-XIII-Mangel	E27.4	So u nnbez Nebennierenrindeninsuffizienz
D68.28	Hereditärer Mangel an sonstigen Gerinnungsfaktoren	E27.5	Nebennierenmarküberfunktion
D68.30	Hämorrhag Diathese d Antikoagulanzen	E27.8	Sonstige nbez KH Nebenniere
D68.31	Hämorrhag Diathese d Vermehrung Antikörper geg Faktor VIII	E29.0	Testikuläre Überfunktion
D68.32	Hämorrhag Diathese d Vermehrung Antikörp geg so GerinFakt	E32.1	Abszeß Thymus
D68.38	Sonstige hämorrhag Diathese d sonst u nnbez Antikörper	E34.3	Kleinwuchs, aonkl
D69.9	Hämorrhagische Diathese, nnbez	E35.1	KH Nebennieren b aokl KH
D70.0	Angeb Agranulozyt u Neutropen	E46	Nnbez Energie- u Eiweißmangelernährung
D70.10	Arzneimittelinduz Agranulozyt/Neutropenie: Krit Ph < 4Tg	E70.0	Klassische Phenylketonurie
D70.11	Arzneimittelinduz Agranulozyt/Neutropenie: Krit Ph 10-19Tg	E70.1	Sonstige Hyperphenylalaninämien
D70.12	Arzneimittelinduz Agranulozyt/Neutropenie: Krit Ph > 19Tg	E70.2	Störungen TyrosinSW
D70.13	Arzneimittelinduz Agranulozyt/Neutropenie: Krit Ph 4 - < 7Tg	E70.3	Albinismus
D70.14	Arzneimittelinduz Agranulozyt/Neutropen: Krit Ph 7 - < 10Tg	E70.8	Sonstige Störungen SW aromatischer Aminosäuren
D70.18	Sonst VerlForm arzneimittelinduz Agranulozyt/Neutropenie	E70.9	Störung SW aromatischer Aminosäuren, nnbez
D70.19	Arzneimittelinduz Agranulozyt/Neutropenie, nnbez	E71.0	Ahornsirup- (Harn-) KH
D70.3	Sonstige Agranulozytose	E71.1	Sonstige Störungen SW verzweigter Aminosäuren
D70.5	Zyklische Neutropenie	E71.2	Störung SW verzweigter Aminosäuren, nnbez
D70.6	Sonstige Neutropenie	E72.0	Störungen Aminosäuretransport
D70.7	Neutropenie, nicht näher bezeichnet	E72.1	Störungen SW schwefelhaltiger Aminosäuren
D80.0	Hereditäre Hypogammaglobulinämie	E72.2	Störungen Harnstoffzyklus
D80.2	Selektiver Immunglobulin-A-Mangel [IgA-Mangel]	E72.3	Störungen Lysin- u HydroxylysinSW
D80.3	Selekt Mangel Immunglobulin-G-Subkl [IgG-Subkl]	E72.4	Störungen OrnithinSW
D80.4	Selektiver Immunglobulin-M-Mangel [IgM-Mangel]	E72.5	Störungen GlyzinSW
D80.5	Immundefekt b erhöhtem Immunglobulin M [IgM]	E72.8	Sonstige nbez Störungen AminosäureSW
D81.0	Schwer komb Immundefekt [SCID] m retikul Dysgenes	E72.9	Störung Aminosäurestoffwechsels, nnbez
D81.1	Schwer komb Immundef [SCID] m niedr T-/B-Zellen-Z	E74.0	Glykogenspeicherkrankheit [Glykogenose]
D81.2	Schwer komb Immundef [SCID] m niedr/norm B-Zellen-Z	E74.1	Störungen Fruktosestoffwechsel
D81.3	Adenosindesaminase[ADA]-Mangel	E74.2	Störungen Galaktosestoffwechsel
D81.4	Nezelof-Syndrom	E76.0	Mukopolysaccharidose, Typ I
D81.5	Purinnukleosid-Phosphorylase[PNP]-Mangel	E76.1	Mukopolysaccharidose, Typ II
D81.6	Haupthistokompat-Kompl-KI-I-Defekt [MHC-KI-I-D]	E76.2	Sonstige Mukopolysaccharidosen
D81.7	Haupthistokompat-Kompl-KI-II-Defekt [MHC-KI-II-D]	E76.3	Mukopolysaccharidose, nnbez
D81.8	Sonstige kombinierte Immundefekte	E76.8	Sonstige Störungen Glykosaminoglykan-SW
D81.9	Kombinierter Immundefekt, nnbez	E76.9	Störung Glykosaminoglykan-SW, nnbez
D82.0	Wiskott-Aldrich-Syndrom	E78.6	Lipoproteinmangel
D82.1	Di-George-Syndrom	E78.9	Störung Lipoproteinstoffwechsel, nnbez
D83.0	Variab Immundef überw Abweich B-Zellen-Zahl/-Funkt	E79.0	Hyperurikämie oh Zeichen entzündl Arthritis/toph Gicht
D83.1	Variab Immundef m überw immunregulator T-Zell-Stör	E79.1	Lesch-Nyhan-Syndrom
D83.2	Variab Immundef m AutoAK gg B-/T-Zellen	E79.8	Sonstige Störungen Purin- und PyrimidinSW
D83.8	Sonstige variable Immundefekte	E79.9	Störung Purin- u PyrimidinSW, nnbez
D83.9	Variabler Immundefekt, nnbez	E80.0	Hereditäre erythropoetische Porphyrie
D89.0	Polyklonale Hypergammaglobulinämie	E80.1	Porphyria cutanea tarda
D89.1	Kryoglobulinämie	E80.2	Sonstige Porphyrie

E80.6	Sonstige Störungen Bilirubinstoffwechsel	G82.52	Tetrapares u Tetrapleg, nnbez, chron kompl QSL
E83.0	Störungen des Kupferstoffwechsels	G82.59	Tetrapares u Tetrapleg, nnbez
E84.0	Zystische Fibrose mit Lungenmanifestationen	G83.0	Dipares u Dipleg ob Extrem
E84.1	Zystische Fibrose mit Darmmanifestationen	G83.1	Monopares u Monopleg unt Extrem
E84.80	Zystische Fibrose mit Lungen- und Darm-Manifestation	G83.2	Monopares u Monopleg ob Extrem
E84.87	Zystische Fibrose mit sonstigen multiplen Manifestationen	G83.3	Monopares u Monopleg, nnbez
E84.88	Zystische Fibrose mit sonstigen Manifestationen	G83.40	Kompl Cauda- (equina-) Synd
E84.9	Zystische Fibrose, nicht näher bezeichnet	G83.41	Inkompl Cauda- (equina-) Synd
E88.1	Lipodystrophie, aonkl	G83.49	Cauda- (equina-) Synd, nnbez
E89.2	Hypoparathyreoidismus nach med Maßnahmen	G91.1	Hydrocephalus occlusus
E89.6	NNR- (NNM-) Unterfunkt nach med Maßnahmen	G91.20	Idiop Normaldruckhydroz
F02.4	Demenz b HIV-KH [Hum Imdef-VirusKH]	G91.21	Sek Normaldruckhydroz
F19.3	Psych/VerhaltStör mult/and psychotr Sub, Entzugssynd	G91.29	Normaldruckhydrozeph, nnbez
F82.0	Umschriebene Entwicklungsstörung der Grobmotorik	G91.3	Posttraumatischer Hydrozephalus, nnbez
F82.1	Umschriebene Entwicklungsstör der Fein- u Graphomotorik	G91.8	Sonstiger Hydrozephalus
F82.2	Umschriebene Entwicklungsstörung der Mundmotorik	G91.9	Hydrozephalus, nnbez
F82.9	Umschriebene Entwicklungsstör motorischer Funkt, nnbez	G94.0	Hydrozephalus b aokl inf u parasitären KH
F83	Kombinierte umschriebene Entwicklungsstörung	G94.1	Hydrozephalus b Neubildungen
G00.0	Meningitis durch Haemophilus influenzae	G94.2	Hydrozephalus b sonst aokl KH
G00.1	Pneumokokkenmeningitis	G95.1	Vaskuläre Myelopathien
G00.2	Streptokokkenmeningitis	G95.2	Rückenmarkskompression, nnbez
G00.3	Staphylokokkenmeningitis	G95.9	KH Rückenmark, nnbez
G00.8	Sonstige bakterielle Meningitis	G96.0	Austritt von Liquor cerebrospinalis
G00.9	Bakterielle Meningitis, nnbez	G97.0	Austritt von Liquor cerebrospinalis nach LP
G01	Meningitis bei aokl bakteriellen Krankheiten	H13.3	Okuläres Pemphigoid
G02.0	Meningitis bei aokl Viruskrankheiten	H16.8	Sonstige Formen Keratitis
G02.1	Meningitis bei aokl Mykosen	H19.1	Keratitis u Keratokonjunkt d Herpesviren
G02.8	Meningitis bei sonst nbez aokl infektiösen u parasitären KH	H19.2	Keratitis/Keratokonjun b so aokl infek/paras KH
G03.0	Nichteitrige Meningitis	H32.0	Chorioretinitis b aokl infek u parasitären KH
G03.1	Chronische Meningitis	H58.0	Anomalien Pupillenreaktion b aokl KH
G03.2	Benigne rezidiv Meningitis [Mollaret-Meningitis]	H62.1	Otitis externa b aokl VirusKH
G03.8	Meningitis d sonstige nbez Ursachen	H66.0	Akute eitrige Otitis media
G03.9	Meningitis, nnbez	I12.00	Hypertens NierenKH m Niereninsuff, oA hypert Kris
G05.0	Enzephal Myelitis Enzephalomyelit b aokl bakt KH	I12.01	Hypertens NierenKH m Niereninsuff, mA hypert Kris
G05.1	Enzephal Myelitis Enzephalomyelit b aokl Virus-KH	I12.90	Hypertens NierenKH oh Niereninsuff, oA hypert Kris
G05.2	Enzephal Myelitis Enzephalom b so aokl inf/par KH	I12.91	Hypertens NierenKH oh Niereninsuff, mA hypert Kris
G05.8	Enzephal Myelitis Enzephalomyelit b so aokl KH	I15.00	Renovask Hypert, oA hypertens Kris
G06.0	Intrakran Abszeß u intrakranielles Granulom	I15.01	Renovask Hypert, m Ang hypert Kris
G06.1	Intraspinaler Abszeß u intraspinale Granulom	I15.10	Hypert aFv sonst NierenKH, oA hypertens Kris
G06.2	Extraduraler u subduraler Abszeß, nnbez	I15.11	Hypert Folge v sonst NierenKH, m Ang hypert Kris
G07	Intrakran u intraspinal Absz u Granulom b aokl KH	I26.0	Lungenembolie mit Angabe eines akuten Cor pulmonale
G08	Intrakran u intraspinal Phlebitis u Thrombophlebitis	I26.9	Lungenembolie ohne Angabe eines akuten Cor pulmonale
G12.0	Infant spin Muskelatrophie, Typ I [Werdnig-Hoffm]	I27.0	Primäre pulmonale Hypertonie
G12.1	Sonstige vererbte spinale Muskelatrophie	I27.1	Kyphoskoliotische Herzkrankheit
G12.8	Sonst spinale Muskelatrophien u verwandt Syndrome	I27.20	Pulmonale Hypertonie bei chronischer Thromboembolie
G12.9	Spinale Muskelatrophie, nnbez	I27.28	Sonstige nbez sekundäre pulmonale Hypertonie
G40.1	Lokbez (fok) (part) idiop Epilep/epil Synd m einf fok Anf	I27.8	Sonstige näher bezeichnete pulmonale Herzkrankheiten
G40.3	Generalisierte idiopath Epilepsie u epilept Synd	I27.9	Pulmonale Herzkrankheit, nicht näher bezeichnet
G51.0	Fazialisparese	I30.0	Akute unspezifische idiopathische Perikarditis
G52.7	KH mehrerer Hirnnerven	I30.1	Infektiöse Perikarditis
G53.1	Mult Hirnnervenlähmung b aokl inf u parasit KH	I30.8	Sonstige Formen der akuten Perikarditis
G53.2	Multiple Hirnnervenlähmungen b Sarkoidose	I30.9	Akute Perikarditis, nicht näher bezeichnet
G53.3	Multiple Hirnnervenlähmungen b Neubildungen	I31.2	Hämoperikard, anderenorts nicht klassifiziert
G54.1	Läsionen Plexus lumbosacralis	I31.3	Perikarderguß (nichtentzündlich)
G55.1	Kompr Nervenwurzeln/-plexus b Bandscheibenschäden	I31.8	Sonstige näher bezeichnete Krankheiten des Perikards
G55.2	Kompr Nervenwurzeln/-plexus b Spondylose	I31.9	Krankheit des Perikards, nicht näher bezeichnet
G70.0	Myasthenia gravis	I32.0	Perikarditis bei aokl bakteriellen Krankheiten
G70.2	Angeb od entwicklungsbedingte Myasthenie	I32.1	Perikarditis bei sonstigen aokl infektiösen u parasitären KH
G70.8	Sonstige nbez neuromuskuläre KH	I32.8	Perikarditis bei sonstigen aokl Krankheiten
G71.0	Muskeldystrophie	I33.0	Akute und subakute infektiöse Endokarditis
G71.1	Myotone Syndrome	I33.9	Akute Endokarditis, nicht näher bezeichnet
G71.2	Angeborene Myopathien	I37.0	Pulmonalklappenstenose
G71.9	Primäre Myopathie, nnbez	I39.0	MitralklappenKH b aokl KH
G82.30	Schlaff Tetrapares u Tetrapleg, akut kompl QSL ntraum	I39.1	AortenklappenKH b aokl KH
G82.32	Schlaff Tetrapares u Tetrapleg, chron kompl QSL	I39.2	TrikuspidalklappenKHb aokl KH
G82.39	Schlaff Tetrapares u Tetrapleg, nnbez	I39.3	PulmonalklappenKH b aokl KH
G82.40	Spast Tetrapares u Tetrapleg, akut kompl QSL ntraum	I39.4	KH mehr Herzklappen b aokl KH
G82.42	Spast Tetrapares u Tetrapleg, chron kompl QSL	I39.8	Endokarditis b aokl KH, Herzklappe nnbez
G82.49	Spast Tetrapares u Tetrapleg, nnbez	I40.0	Infektiöse Myokarditis
G82.50	Tetrapares u Tetrapleg, nnbez, akut kompl QSL ntraum Genes	I40.9	Akute Myokarditis, nnbez

I41.0	Myokarditis b aokl bakteriellen KH	I62.02	Subdurale Blutung (nichttraumatisch): Chronisch
I41.1	Myokarditis b aokl VirusKH	I62.09	Subdurale Blutung (nichttraumatisch): N.n.b
I41.2	Myokarditis b sonst aokl inf u parasitären KH	I62.1	Nichttraumatische extradurale Blutung
I41.8	Myokarditis b sonst aokl KH	I62.9	Intrakranielle Blutung (nichttraumatisch), nnbez
I43.1	Kardiomyopathie b StoffwechselKH	I63.0	Hirninfl d Thromb präzereb Aa
I43.2	Kardiomyopathie b alimentären KH	I63.1	Hirninfl d Embol präzereb Aa
I44.0	Atrioventrikulärer Block 1. Grades	I63.2	Hirninfl d nnbez Verschl/Sten präzereb Aa
I44.1	Atrioventrikulärer Block 2. Grades	I63.3	Hirninfl d Thromb zereb Aa
I44.2	Atrioventrikulärer Block 3. Grades	I63.4	Hirninfl d Embol zereb Aa
I44.3	So u nnbez atrioventrikulärer Block	I63.5	Hirninfl d nnbez Verschl/Sten zereb Aa
I44.4	Linksanteriorer Faszikelblock	I63.6	Hirninfl d Thrombose Hirnvenen, nichteitrig
I44.5	Linksposteriorer Faszikelblock	I63.8	Sonstiger Hirninfarkt
I44.6	So u nnbez Faszikelblock	I63.9	Hirninflarkt, nnbez
I44.7	Linksschenkelblock, nnbez	I65.0	Verschluss u Stenose A vertebralis
I45.0	Rechtsfaszikulärer Block	I65.1	Verschluss u Stenose A basilaris
I45.1	So u nnbez Rechtsschenkelblock	I65.2	Verschluss u Stenose A carotis
I45.2	Bifaszikulärer Block	I65.3	Verschl u Sten mehr/bds präzereb Aa
I45.3	Trifaszikulärer Block	I65.8	Verschl u Sten sonst präzereb Aa
I45.4	Unspezifischer intraventrikulärer Block	I65.9	Verschl u Sten nnbez präzereb Aa
I45.5	Sonstiger nbez Herzblock	I66.0	Verschluss u Stenose A cerebri media
I45.6	Präexzitations-Syndrom	I66.1	Verschluss u Stenose A cerebri anterior
I45.8	Sonstige nbez kardiale Erregungsleitungsstörungen	I66.2	Verschluss u Stenose A cerebri posterior
I45.9	Kardiale Erregungsleitungsstörung, nnbez	I66.3	Verschluss u Stenose Aa Cerebelli
I46.0	Herzstillstand m erfolgreicher Wiederbelebung	I66.4	Verschl u Sten mehr u bds zereb Aa
I46.1	Plötzlicher Herztod, so beschrieben	I66.8	Verschl u Sten sonst zereb A
I46.9	Herzstillstand, nnbez	I66.9	Verschl u Sten nnbez zereb A
I47.1	Supraventrikuläre Tachykardie	I67.10	Zerebrales Aneurysma (erworben)
I47.2	Ventrikuläre Tachykardie	I67.11	Zerebrale arteriovenöse Fistel (erworben)
I47.9	Paroxysmale Tachykardie, nnbez	I67.6	Nichteitrige Thrombose intrakranielles Venensyst
I48.0	Vorhofflimmern, paroxysmal	I71.00	Dissektion Aorta nnbez Lok, oh Angabe einer Ruptur
I48.1	Vorhofflimmern, persistierend	I71.01	Dissektion Aorta thoracica, ohne Angabe einer Ruptur
I48.2	Vorhofflimmern, permanent	I71.02	Dissektion Aorta abdominalis, ohne Angabe einer Ruptur
I48.3	Vorhofflattern, typisch	I71.03	Dissektion Aorta, thorakoabdominal, oh Angabe einer Ruptur
I48.4	Vorhofflattern, atypisch	I71.04	Dissektion Aorta nnbez Lokalisation, rupturiert
I48.9	Vorhofflimmern und Vorhofflattern, nicht näher bezeichnet	I71.05	Dissektion Aorta thoracica, rupturiert
I49.0	Kammerflattern u Kammerflimmern	I71.06	Dissektion Aorta abdominalis, rupturiert
I50.00	Prim Rechtsherzinsuff	I71.07	Dissektion Aorta, thorakoabdominal, rupturiert
I50.01	Sek Rechtsherzinsuff	I71.1	Aneurysma Aorta thoracica, rupturiert
I50.11	Linksherzinsuff, oh Beschw	I71.2	Aneurysma Aorta thoracica, oh Angabe einer Ruptur
I50.12	Linksherzinsuff, m Beschw b stark Belast	I71.3	Aneurysma Aorta abdominalis, rupturiert
I50.13	Linksherzinsuff, m Beschw b leichter Belast	I71.4	Aneurysma Aorta abdominalis, oh Angabe einer Ruptur
I50.14	Linksherzinsuff, m Beschw i Ruhe	I71.5	Aortenaneurysma, thorakoabdominal, rupturiert
I50.19	Linksherzinsuffizienz, nnbez	I71.6	Aortenaneurysma, thorakoabdominal, oh Ang einer Ruptur
I50.9	Herzinsuffizienz, nnbez	I71.8	Aortenaneurysma nnbez Lokalisation, rupturiert
I51.1	Ruptur Chordae tendineae, aonkl	I71.9	Aortenaneurysma nnbez Lok, oh Angabe einer Ruptur
I51.2	Papillarmuskelruptur, aonkl	I73.8	Sonstige nbez periphere GefäßKH
I51.4	Myokarditis, nnbez	I73.9	Periphere GefäßKH, nnbez
I51.5	Myokarddegeneration	I74.0	Embolie u Thrombose Aorta abdominalis
I51.6	Herz-Kreislauf-KH, nnbez	I74.1	Embolie u Thrombose so u nnbez Abschnitte Aorta
I60.0	SubarachBlutung, von Karotissiphon/-bifurkation ausgeh	I74.2	Embolie u Thrombose Arterien ob Extremitäten
I60.1	SubarachBlutung, von A cerebri media ausgehend	I74.3	Embolie u Thrombose Arterien unt Extremitäten
I60.2	SubarachBlutung, von A communicans ant ausgehend	I74.4	Embolie u Thrombose Extremitätenarterien, nnbez
I60.3	SubarachBlutung, von A communicans post ausgehend	I74.5	Embolie u Thrombose A iliaca
I60.4	SubarachBlutung, von A basilaris ausgehend	I74.8	Embolie u Thrombose sonstiger Arterien
I60.5	SubarachBlutung, von A vertebralis ausgehend	I74.9	Embolie u Thrombose nnbez Arterie
I60.6	SubarachBlutung, von sonst intrakran Aa ausgehend	I77.2	Arterienruptur
I60.7	SubarachBlutung, von nnbez intrakran A ausgehend	I77.5	Arteriennekrose
I60.8	Sonstige Subarachnoidalblutung	I79.0	Aortenaneurysma b aokl KH
I60.9	Subarachnoidalblutung, nnbez	I79.2	Periphere Angiopathie b aokl KH
I61.0	Intrazereb Blutung Großhirnhemisphäre, subkortikal	I80.1	Thrombose Phlebitis Thrombophleb V femoralis
I61.1	Intrazereb Blutung Großhirnhemisphäre, kortikal	I80.20	Thrombose Phlebitis Thrombophleb Beckenvenen
I61.2	Intrazereb Blutung Großhirnhemisphäre, nnbez	I80.28	Thrombose Phlebitis Thrombophleb so tiefer Gef unt Extr
I61.3	Intrazerebrale Blutung Hirnstamm	I81	Pfortaderthrombose
I61.4	Intrazerebrale Blutung Kleinhirn	I82.0	Budd-Chiari-Syndrom
I61.5	Intrazerebrale intraventrikuläre Blutung	I82.2	Embolie u Thrombose V cava
I61.6	Intrazerebrale Blutung an mehreren Lok	I82.3	Embolie u Thrombose Nierenvene
I61.8	Sonstige intrazerebrale Blutung	I85.0	Ösophagusvarizen m Blutung
I61.9	Intrazerebrale Blutung, nnbez	I89.1	Lymphangitis
I62.00	Subdurale Blutung (nichttraumatisch): Akut	I89.8	Sonst nbez nichtinf KH Lymphgefäße u LK
I62.01	Subdurale Blutung (nichttraumatisch): Subakut	I97.0	Postkardiotomie-Syndrom

I97.1	Sonst FktStör nach kardiochirurgischem Eingriff	K22.3	Perforation Ösophagus
I98.0	Kardiovaskuläre Syphilis	K22.4	Dyskinesie Ösophagus
I98.1	Stör Herz-Kreislaufsyst b sonst aokl infek/paras KH	K31.6	Fistel Magen u Duodenum
J09	Grippe durch bestimmte nachgewiesene Influenzaviren	K35.2	Akute Appendizitis m generalisierter Peritonitis
J10.0	Grippe m Pneumonie, Influenzaviren nachg	K35.30	Akute Appendizitis m lok Peritonitis oh Perforation od Ruptur
J10.1	Grippe m so Manifestat an Atemw, Influenzavir nachg	K35.31	Akute Appendizitis m lok Peritonitis m Perforation od Ruptur
J10.8	Grippe m sonst Manifestat, Influenzaviren nachg	K35.32	Akute Appendizitis m Peritonealabszeß
J11.0	Grippe m Pneumonie, Viren nicht nachgewiesen	K35.8	Akute Appendizitis, nnbez
J11.1	Grippe m so Manifestat an Atemw, Viren nicht nachg	K37	Nnbez Appendizitis
J11.8	Grippe m sonst Manifestat, Viren nicht nachg	K40.00	Doppelseitige Hern ing m Einkl oh Gangr, n Rezidivhern bez
J12.0	Pneumonie d Adenoviren	K40.01	Doppelseitige Hern ing m Einkl oh Gangr, Rezidivhernie
J12.1	Pneumonie d Resp-Sync-Vir [RS-V]	K40.10	Doppelseitige Hern ing m Gangr, n Rezidivhern bez
J12.2	Pneumonie d Parainfluenzaviren	K40.11	Doppelseitige Hern ing m Gangr, Rezidivhernie
J12.3	Pneumonie durch humanes Metapneumovirus	K40.30	Hern ing, eins/oh SeitAng, m Einkl oh Gangr, n RezHern bez
J12.8	Pneumonie d sonstige Viren	K40.31	Hern ing, eins/oh SeitAng, m Einkl oh Gangr, Rezidivhernie
J12.9	Viruspneumonie, nnbez	K40.40	Hern ing, eins/oh SeitAng, m Gangr, n Rezidivhern bez
J13	Pneumonie d Streptococcus pneumoniae	K40.41	Hern ing, eins/oh SeitAng, m Gangr, Rezidivhernie
J14	Pneumonie d Haemophilus influenzae	K41.0	Doppelseitige Hernia femoralis m Einkl oh Gangrän
J15.0	Pneumonie d Klebsiella pneumoniae	K41.1	Doppelseitige Hernia femoralis m Gangrän
J15.1	Pneumonie d Pseudomonas	K41.3	Hern fem, eins/oh SeitAng, m Einkl oh Gangrän
J15.2	Pneumonie d Staphylokokken	K41.4	Hern fem, eins/oh SeitAng, m Gangrän
J15.3	Pneumonie d Streptokokken Gruppe B	K42.0	Hernia umbilicalis m Einklemmung oh Gangrän
J15.4	Pneumonie d sonstige Streptokokken	K42.1	Hernia umbilicalis m Gangrän
J15.5	Pneumonie d Escherichia coli	K43.0	Hernia ventralis m Einklemmung oh Gangrän
J15.6	Pneumonie d and aerobe gramnegative Bakterien	K43.1	Hernia ventralis m Gangrän
J15.7	Pneumonie d Mycoplasma pneumoniae	K43.3	Parastomale Hernie mit Einklemmung, ohne Gangrän
J15.8	Sonstige bakterielle Pneumonie	K43.4	Parastomale Hernie mit Gangrän
J15.9	Bakterielle Pneumonie, nnbez	K43.60	Epigastrische Hernie mit Einklemmung, ohne Gangrän
J16.0	Pneumonie d Chlamydien	K43.68	Sonstige Hernia ventralis mit Einklemmung, ohne Gangrän
J16.8	Pneumonie d sonstige nbez Infektionserreger	K43.69	N.n.b. Hernia ventralis mit Einklemmung, ohne Gangrän
J17.0	Pneumonie b aokl bakteriellen KH	K43.70	Epigastrische Hernie mit Gangrän
J17.1	Pneumonie b aokl VirusKH	K43.78	Sonstige Hernia ventralis mit Gangrän
J17.2	Pneumonie b Mykosen	K43.79	Nicht näher bezeichnete Hernia ventralis mit Gangrän
J17.3	Pneumonie b parasitären KH	K44.0	Hernia diaphragmatica m Einkl oh Gangrän
J17.8	Pneumonie b sonst aokl KH	K44.1	Hernia diaphragmatica m Gangrän
J18.0	Bronchopneumonie, nnbez	K45.1	Sonstige nbez abdominale Hernien m Gangrän
J18.1	Lobärpneumonie, nnbez	K46.1	Nnbez abdominale Hernie m Gangrän
J18.8	Sonstige Pneumonie, Erreger nnbez	K52.1	Toxische Gastroenteritis u Kolitis
J18.9	Pneumonie, nnbez	K55.0	Akute GefäßKH Darm
J21.0	Akute Bronchiolitis d Resp-Sync-Vir [RS-V]	K55.21	Angiodysplasie Kolon: Ohne Angabe Blutung
J21.1	Akute Bronchiolitis durch humanes Metapneumovirus	K56.0	Paralytischer Ileus
J21.8	Akute Bronchiolitis d sonstige nbez Erreger	K56.1	Invagination
J21.9	Akute Bronchiolitis, nnbez	K56.2	Volvulus
J34.3	Hypertrophie Nasenmuscheln	K56.4	Sonstige Obturation Darm
J38.00	Lähmung der Stimmlippen u des Kehlkopfes: Nnbez	K56.6	Sonstiger und nicht näher bezeichneter mechanischer Ileus
J38.02	Lähm der Stimmlipp u des Kehlkopfes: Einseitig, komplett	K56.7	Ileus, nnbez
J38.03	Lähm der Stimmlipp u des Kehlkopfes: Beidseitig, partiell	K59.3	Megakolon, aonkl
J38.6	Kehlkopfstenose	K61.0	Analabszeß
J38.7	Sonstige Krankheiten des Kehlkopfes	K61.1	Rektalabszeß
J39.0	Retropharyngealabszess und Parapharyngealabszess	K61.2	Anorektalabszeß
J69.0	Pneumonie d Nahrung od Erbrochenes	K61.3	Ischiorektalabszeß
J69.1	Pneumonie d Öle u Extrakte	K61.4	Intrasphinkitärer Abszeß
J69.8	Pneumonie d sonst feste u flüssige Substanzen	K62.2	Analprolaps
J85.0	Gangrän u Nekrose Lunge	K62.3	Rektumprolaps
J85.1	Abszeß d Lunge m Pneumonie	K62.4	Stenose Anus u Rektum
J85.2	Abszeß d Lunge oh Pneumonie	K63.0	Darmabszeß
J85.3	Abszeß d Mediastinums	K63.1	Perforation Darm (nichttraumatisch)
J86.0	Pyothorax m Fistel	K63.2	Darmfistel
J86.9	Pyothorax oh Fistel	K63.3	Darmulkus
J90	Pleuraerguß, aonkl	K65.0	Akute Peritonitis
J91	Pleuraerguß b aokl KH	K65.8	Sonstige Peritonitis
J94.0	Chylöser (Pleura-) Erguß	K65.9	Peritonitis, nnbez
J94.2	Hämatothorax	K66.0	Peritoneale Adhäsionen
J94.8	Sonstige nbez Krankheitszustände Pleura	K66.1	Hämoperitoneum
J94.9	Pleurakrankheit, nnbez	K66.8	Sonstige nbez KH Peritoneum
J95.0	Funktionsstörung eines Tracheostomas	K67.0	Chlamydienperitonitis
J95.80	Iatrog Pneumothor	K67.1	Gonokokkenperitonitis
K07.1	Anomalien Kiefer-Schädelbasis-Verhältnis	K67.3	Tuberkulöse Peritonitis
K07.8	Sonstige dentofaziale Anomalien	K67.8	Sonst KH Peritoneum b aokl InfektionsKH
K22.2	Ösophagusverschuß	K71.0	Toxische LeberKH m Cholestase

K71.1	Toxische LeberKH m Lebernekrose	M00.09	Arthrit/Polyarth d Staphylokokken, nnbez Lok
K71.2	Toxische LeberKH m akuter Hepatitis	M00.10	Arthrit/Polyarth d Pneumokokken, mehrere Lok
K71.3	Tox LeberKH m chron-persistierender Hepatitis	M00.11	Arthrit/Polyarth d Pneumokokken Schulterregion
K71.4	Toxische LeberKH m chron lobulärer Hepatitis	M00.12	Arthrit/Polyarth d Pneumokokken Oberarm
K71.5	Toxische LeberKH m chron-aktiver Hepatitis	M00.13	Arthrit/Polyarth d Pneumokokken Unterarm
K71.6	Toxische LeberKH m Hepatitis, aonkl	M00.14	Arthrit/Polyarth d Pneumokokken Hand
K71.7	Toxische LeberKH m Fibrose u Zirrhose Leber	M00.15	Arthrit/Polyarth d Pneumokokken Becken/Oberschenkel
K71.8	Toxische LeberKH m sonst Affektionen Leber	M00.16	Arthrit/Polyarth d Pneumokokken Unterschenkel
K71.9	Toxische LeberKH, nnbez	M00.17	Arthrit/Polyarth d Pneumokokken Knöchel/Fuß
K72.0	Akutes u subakutes Leberversagen	M00.18	Arthrit/Polyarth d Pneumokokken, sonst Lok
K74.0	Leberfibrose	M00.19	Arthrit/Polyarth d Pneumokokken, nnbez Lok
K74.2	Leberfibrose m Lebersklerose	M00.20	Arthrit/Polyarth d sonst Streptokokken, mehrere Lok
K74.3	Primäre biliäre Zirrhose	M00.21	Arthrit/Polyarth d sonst Streptokokken Schulterreg
K74.4	Sekundäre biliäre Zirrhose	M00.22	Arthrit/Polyarth d sonst Streptokokken Oberarm
K74.5	Biliäre Zirrhose, nnbez	M00.23	Arthrit/Polyarth d sonst Streptokokken Unterarm
K74.6	Sonst u nnbez Zirrhose Leber	M00.24	Arthrit/Polyarth d sonst Streptokokken Hand
K75.0	Leberabszeß	M00.25	Arthrit/Polyarth d sonst Streptokokken Becken/Oberschenkel
K75.1	Phlebitis Pfortader	M00.26	Arthrit/Polyarth d sonst Streptokokken Unterschenkel
K75.2	Unspezifische reaktive Hepatitis	M00.27	Arthrit/Polyarth d sonst Streptokokken Knöchel/Fuß
K75.3	Granulomatöse Hepatitis, aonkl	M00.28	Arthrit/Polyarth d sonst Streptokokken, sonst Lok
K75.4	Autoimmune Hepatitis	M00.29	Arthrit/Polyarth d sonst Streptokokken, nnbez Lok
K75.8	Sonstige nbez entzündliche Leber-KH	M00.80	Arthrit/Polyarth d sonst nbez bakt Erreg, mehrere Lok
K75.9	Entzündliche Leber-KH, nnbez	M00.81	Arthrit/Polyarth d sonst nbez bakt Erreg Schulterregion
K76.0	Fettleber [fettige Degeneration], aonkl	M00.82	Arthrit/Polyarth d sonst nbez bakt Erreg Oberarm
K76.2	Zentrale hämorrhagische Lebernekrose	M00.83	Arthrit/Polyarth d sonst nbez bakt Erreg Unterarm
K76.3	Leberinfarkt	M00.84	Arthrit/Polyarth d sonst nbez bakt Erreger Hand
K76.4	Peliosis hepatis	M00.85	Arthrit/Polyarth d so nbez bakt Erreg Becken/Oberschenkel
K76.6	Portale Hypertonie	M00.86	Arthrit/Polyarth d sonst nbez bakt Erreg Unterschenkel
K76.7	Hepatorenales Syndrom	M00.87	Arthrit/Polyarth d sonst nbez bakt Erreg Knöchel/Fuß
K77.0	LeberKH b aonkl infek/parasit KH	M00.88	Arthrit/Polyarth d sonst nbez bakt Erreg, so Lok
K77.11	Stadium 1 der akuten Leber-Graft-versus-host-KH	M00.89	Arthrit/Polyarth d sonst nbez bakt Erreg, nnbez Lok
K77.12	Stadium 2 der akuten Leber-Graft-versus-host-KH	M01.00	Arthritis d Meningokokken, mehrere Lok
K77.13	Stadium 3 der akuten Leber-Graft-versus-host-KH	M01.01	Arthritis d Meningokokken Schulterregion
K77.14	Stadium 4 der akuten Leber-Graft-versus-host-KH	M01.02	Arthritis d Meningokokken Oberarm
K77.8	LeberKH b sonst aonkl KH	M01.03	Arthritis d Meningokokken Unterarm
K83.1	Verschuß Gallengang	M01.04	Arthritis d Meningokokken Hand
K90.2	Syndrom blinden Schlinge, aonkl	M01.05	Arthritis d Meningokokken Becken/Oberschenkel
K90.3	Pankreatogene Steatorrhoe	M01.06	Arthritis d Meningokokken Unterschenkel
K91.1	Syndrome operierter Magen	M01.07	Arthritis d Meningokokken Knöchel/Fuß
K93.1	Megakolon b Chagas-KH	M01.08	Arthritis d Meningokokken, sonst Lok
L00.0	SSS-Syndrom, Befall < 30% KöOF	M01.09	Arthritis d Meningokokken, nnbez Lok
L00.1	SSS-Syndrom, Befall >= 30% KöOF	M01.10	Tuberkulöse Arthritis, mehrere Lokalisationen
L10.2	Pemphigus foliaceus	M01.11	Tuberkulöse Arthritis Schulterregion
L11.8	Sonstige nbez akantholytische Dermatosen	M01.12	Tuberkulöse Arthritis Oberarm
L11.9	Akantholytische Dermatose, nnbez	M01.13	Tuberkulöse Arthritis Unterarm
L12.0	Bullöses Pemphigoid	M01.14	Tuberkulöse Arthritis Hand
L12.3	Erworbene Epidermolysis bullosa	M01.15	Tuberkulöse Arthritis Beckenregion/Oberschenkel
L12.8	Sonstige Pemphigoid-KH	M01.16	Tuberkulöse Arthritis Unterschenkel
L12.9	Pemphigoid-KH, nnbez	M01.17	Tuberkulöse Arthritis Knöchel/Fuß
L13.0	Dermatitis herpetiformis [Duhring]	M01.18	Tuberkulöse Arthritis, sonstige Lokalisation
L13.1	Pustulosis subcornealis [Sneddon-Wilkinson]	M01.19	Tuberkulöse Arthritis, nnbez Lokalisationen
L13.8	Sonstige nbez bullöse Dermatosen	M01.30	Arthritis b sonst aonkl bakt KH, mehrere Lok
L14	Bullöse Dermatosen b aonkl KH	M01.31	Arthritis b sonst aonkl bakt KH Schulterregion
L40.1	Generalisierte Psoriasis pustulosa	M01.32	Arthritis b sonst aonkl bakt KH Oberarm
L51.0	Nichtbullöses Erythema exsudativum multiforme	M01.33	Arthritis b sonst aonkl bakt KH Unterarm
L51.1	Bullöses Erythema exsudativum multiforme	M01.34	Arthritis b sonst aonkl bakt KH Hand
L51.20	Tox epiderm Nekrolys [Lyell-Syndrom], Befall < 30% KöOF	M01.35	Arthritis b sonst aonkl bakt KH Beckenreg/Oberschenkel
L51.21	Tox epiderm Nekrolys [Lyell-Syndrom], Befall >= 30% KöOF	M01.36	Arthritis b sonst aonkl bakt KH Unterschenkel
L51.8	Sonstiges Erythema exsudativum multiforme	M01.37	Arthritis b sonst aonkl bakt KH Knöchel/Fuß
L51.9	Erythema exsudativum multiforme, nnbez	M01.38	Arthritis b sonst aonkl bakt KH, sonst Lok
L74.4	Anhidrosis	M01.39	Arthritis b sonst aonkl bakt KH, nnbez Lok
M00.00	Arthrit/Polyarth d Staphylokokken, mehrere Lok	M01.40	Arthritis b Röteln, mehrere Lokalisationen
M00.01	Arthrit/Polyarth d Staphylokokken Schulterreg	M01.41	Arthritis b Röteln Schulterregion
M00.02	Arthrit/Polyarth d Staphylokokken Oberarm	M01.42	Arthritis b Röteln Oberarm
M00.03	Arthrit/Polyarth d Staphylokokken Unterarm	M01.43	Arthritis b Röteln Unterarm
M00.04	Arthrit/Polyarth d Staphylokokken Hand	M01.44	Arthritis b Röteln Hand
M00.05	Arthrit/Polyarth d Staphylokokken Becken/Oberschenkel	M01.45	Arthritis b Röteln Beckenregion/Oberschenkel
M00.06	Arthrit/Polyarth d Staphylokokken Unterschenkel	M01.46	Arthritis b Röteln Unterschenkel
M00.07	Arthrit/Polyarth d Staphylokokken Knöchel/Fuß	M01.47	Arthritis b Röteln Knöchel/Fuß
M00.08	Arthrit/Polyarth d Staphylokokken, sonst Lok	M01.48	Arthritis b Röteln, sonstige Lokalisation

M01.49	Arthritis b Röteln, nnbez Lokalisationen	M49.50	WK-Kompr b aokl KH, mehrere Lok WS
M01.60	Arthritis b Mykosen, mehrere Lokalisationen	M49.51	WK-Kompr b aokl KH, Okzipito-Atlanto-Axialbereich
M01.61	Arthritis b Mykosen Schulterregion	M49.52	WK-Kompr b aokl KH, Zervikalbereich
M01.62	Arthritis b Mykosen Oberarm	M49.53	WK-Kompr b aokl KH, Zervikothorakalbereich
M01.63	Arthritis b Mykosen Unterarm	M49.54	WK-Kompr b aokl KH, Thorakalbereich
M01.64	Arthritis b Mykosen Hand	M49.55	WK-Kompr b aokl KH, Thorakolumbalbereich
M01.65	Arthritis b Mykosen Beckenregion/Oberschenkel	M49.56	WK-Kompr b aokl KH, Lumbalbereich
M01.66	Arthritis b Mykosen Unterschenkel	M49.57	WK-Kompr b aokl KH, Lumbosakralbereich
M01.67	Arthritis b Mykosen Knöchel/Fuß	M49.58	WK-Kompr b aokl KH, Sakr-/Sakrokokzygealbereich
M01.68	Arthritis b Mykosen, sonstige Lokalisation	M49.59	WK-Kompr b aokl KH, nnbez Lok
M01.69	Arthritis b Mykosen, nnbez Lokalisationen	M53.3	KH Sakrokokzygealregion, aonkl
M10.10	Bleigicht, mehrere Lokalisationen	M60.15	Interstitielle Myositis Beckenregion/Oberschenkel
M10.11	Bleigicht Schulterregion	M73.00	Bursitis gonorrhoeica, mehrere Lokalisationen
M10.12	Bleigicht Oberarm	M73.01	Bursitis gonorrhoeica Schulterregion
M10.13	Bleigicht Unterarm	M73.02	Bursitis gonorrhoeica Oberarm
M10.14	Bleigicht Hand	M73.03	Bursitis gonorrhoeica Unterarm
M10.15	Bleigicht Beckenregion/Oberschenkel	M73.04	Bursitis gonorrhoeica Hand
M10.16	Bleigicht Unterschenkel	M73.05	Bursitis gonorrhoeica Beckenregion/Oberschenkel
M10.17	Bleigicht Knöchel/Fuß	M73.06	Bursitis gonorrhoeica Unterschenkel
M10.18	Bleigicht, sonstige Lokalisation	M73.07	Bursitis gonorrhoeica Knöchel/Fuß
M10.19	Bleigicht, nnbez Lokalisationen	M73.08	Bursitis gonorrhoeica, sonstige Lokalisation
M10.20	Arzneimittelinduzierte Gicht, mehrere Lok	M73.09	Bursitis gonorrhoeica, nnbez Lokalisationen
M10.21	Arzneimittelinduzierte Gicht Schulterregion	M84.30	Streßfraktur, aonkl, mehrere Lokalisationen
M10.22	Arzneimittelinduzierte Gicht Oberarm	M84.31	Streßfraktur, aonkl, Schulterregion
M10.23	Arzneimittelinduzierte Gicht Unterarm	M84.32	Streßfraktur, aonkl, Oberarm
M10.24	Arzneimittelinduzierte Gicht Hand	M84.33	Streßfraktur, aonkl, Unterarm
M10.25	Arzneimittelinduzierte Gicht Beckenregion/OS	M84.34	Streßfraktur, aonkl, Hand
M10.26	Arzneimittelinduzierte Gicht Unterschenkel	M84.35	Streßfraktur, aonkl, Beckenregion/Oberschenkel
M10.27	Arzneimittelinduzierte Gicht Knöchel/Fuß	M84.36	Streßfraktur, aonkl, Unterschenkel
M10.28	Arzneimittelinduzierte Gicht, sonstige Lok	M84.37	Streßfraktur, aonkl, Knöchel/Fuß
M10.29	Arzneimittelinduzierte Gicht, nnbez Lok	M84.38	Streßfraktur, aonkl, sonstige Lokalisation
M14.8	Arthropathien b sonst nb, aokl KH	M84.39	Streßfraktur, aonkl, nnbez Lokalisationen
M32.0	AM-induz systemischer Lupus erythematodes	M84.40	Pathologische Fraktur, aonkl, mehrere Lok
M32.1	Syst Lupus erythematodes m Bet Org/Organsyst	M84.41	Pathologische Fraktur, aonkl, Schulterregion
M32.8	Sonst Formen syst Lupus erythematodes	M84.42	Pathologische Fraktur, aonkl, Oberarm
M32.9	Systemischer Lupus erythematodes, nnbez	M84.43	Pathologische Fraktur, aonkl, Unterarm
M36.1	Arthropathie b Neubildungen	M84.44	Pathologische Fraktur, aonkl, Hand
M36.2	Arthropathia haemopholica	M84.45	Pathologische Fraktur, aonkl, Becken/OS
M36.3	Arthropathie b sonst aokl Blut-KH	M84.46	Pathologische Fraktur, aonkl, Unterschenkel
M36.8	System-KH Bgw b sonst aokl KH	M84.47	Pathologische Fraktur, aonkl, Knöchel/Fuß
M46.20	Wirbelosteomyelitis, mehrere Lok WS	M84.48	Pathologische Fraktur, aonkl, sonstige Lok
M46.21	Wirbelosteomyelitis, Okzipito-Atlanto-Axialbereich	M84.49	Pathologische Fraktur, aonkl, nnbez Lokalisationen
M46.22	Wirbelosteomyelitis, Zervikalbereich	M86.00	Akute hämatogene Osteomyelitis, mehrere Lok
M46.23	Wirbelosteomyelitis, Zervikothorakalbereich	M86.01	Akute hämatogene Osteomyelitis Schulterregion
M46.24	Wirbelosteomyelitis, Thorakalbereich	M86.02	Akute hämatogene Osteomyelitis Oberarm
M46.25	Wirbelosteomyelitis, Thorakolumbalbereich	M86.03	Akute hämatogene Osteomyelitis Unterarm
M46.26	Wirbelosteomyelitis, Lumbalbereich	M86.04	Akute hämatogene Osteomyelitis Hand
M46.27	Wirbelosteomyelitis, Lumbosakralbereich	M86.05	Akute hämatogene Osteomyelitis Becken/OS
M46.28	Wirbelosteomyelitis, Sakral-/Sakrokokzygealbereich	M86.06	Akute hämatogene Osteomyelitis Unterschenkel
M46.29	Wirbelosteomyelitis, nnbez Lokalisation	M86.07	Akute hämatogene Osteomyelitis Knöchel/Fuß
M48.40	Ermüdungsbruch Wirbel, mehrere Lok WS	M86.08	Akute hämatogene Osteomyelitis, sonst Lok
M48.41	Ermüdungsbruch Wirbel, Okzipito-Atlanto-Axialbereich	M86.09	Akute hämatogene Osteomyelitis, nnbez Lok
M48.42	Ermüdungsbruch Wirbels, Zervikalbereich	M86.10	Sonstige akute Osteomyelitis, mehrere Lok
M48.43	Ermüdungsbruch Wirbel, Zervikothorakalbereich	M86.11	Sonstige akute Osteomyelitis Schulterregion
M48.44	Ermüdungsbruch Wirbel, Thorakalbereich	M86.12	Sonstige akute Osteomyelitis Oberarm
M48.45	Ermüdungsbruch Wirbel, Thorakolumbalbereich	M86.13	Sonstige akute Osteomyelitis Unterarm
M48.46	Ermüdungsbruch Wirbel, Lumbalbereich	M86.14	Sonstige akute Osteomyelitis Hand
M48.47	Ermüdungsbruch Wirbel, Lumbosakralbereich	M86.15	Sonstige akute Osteomyelitis Becken/Oberschenkel
M48.48	Ermüdungsbruch Wirbel, Sakral-/Sakrokokzygealbereich	M86.16	Sonstige akute Osteomyelitis Unterschenkel
M48.49	Ermüdungsbruch Wirbel, nnbez Lokalisation	M86.17	Sonstige akute Osteomyelitis Knöchel/Fuß
M48.50	WK-Kompr, aonkl, mehrere Lok WS	M86.18	Sonstige akute Osteomyelitis, sonstige Lok
M48.51	WK-Kompr, aonkl, Okzipito-Atlanto-Axialbereich	M86.19	Sonstige akute Osteomyelitis, nnbez Lokalisationen
M48.52	Wirbelkörperkompression, aonkl, Zervikalbereich	M86.20	Subakute Osteomyelitis, mehrere Lokalisationen
M48.53	WK-Kompr, aonkl, Zervikothorakalbereich	M86.21	Subakute Osteomyelitis Schulterregion
M48.54	Wirbelkörperkompression, aonkl, Thorakalbereich	M86.22	Subakute Osteomyelitis Oberarm
M48.55	WK-Kompr, aonkl, Thorakolumbalbereich	M86.23	Subakute Osteomyelitis Unterarm
M48.56	Wirbelkörperkompression, aonkl, Lumbalbereich	M86.24	Subakute Osteomyelitis Hand
M48.57	Wirbelkörperkompression, aonkl, Lumbosakralbereich	M86.25	Subakute Osteomyelitis Beckenregion/Oberschenkel
M48.58	WK-Kompr, aonkl, Sakral-/Sakrokokzygealbereich	M86.26	Subakute Osteomyelitis Unterschenkel
M48.59	Wirbelkörperkompression, aonkl, nnbez Lokalisation	M86.27	Subakute Osteomyelitis Knöchel/Fuß

M86.28	Subakute Osteomyelitis, sonstige Lokalisation	M87.13	Knochennekrose d Arzneimittel Unterarm
M86.29	Subakute Osteomyelitis, nnbez Lokalisationen	M87.14	Knochennekrose d Arzneimittel Hand
M86.30	Chron multifokale Osteomyelitis, mehrere Lok	M87.15	Knochennekrose d Arzneimittel Becken/Oberschenkel
M86.31	Chron multifokale Osteomyelitis Schulterregion	M87.16	Knochennekrose d Arzneimittel Unterschenkel
M86.32	Chron multifokale Osteomyelitis Oberarm	M87.17	Knochennekrose d Arzneimittel Knöchel/Fuß
M86.33	Chron multifokale Osteomyelitis Unterarm	M87.18	Knochennekrose d Arzneimittel, sonst Lok
M86.34	Chron multifokale Osteomyelitis Hand	M87.19	Knochennekrose d Arzneimittel, nnbez Lok
M86.35	Chron multifokale Osteomyelitis Becken/Oberschenkel	M87.20	Knochennekrose d vorangegang Trauma, mehrere Lok
M86.36	Chron multifokale Osteomyelitis Unterschenkel	M87.21	Knochennekrose d vorangegang Trauma Schulterregion
M86.37	Chron multifokale Osteomyelitis Knöchel/Fuß	M87.22	Knochennekrose d vorangegang Trauma Oberarm
M86.38	Chron multifokale Osteomyelitis, sonst Lok	M87.23	Knochennekrose d vorangegang Trauma Unterarm
M86.39	Chron multifokale Osteomyelitis, nnbez Lok	M87.24	Knochennekrose d vorangegang Trauma Hand
M86.40	Chron Osteomyelitis m Fistel, mehrere Lok	M87.25	Knochennekrose d vorangegang Trauma Becken/OS
M86.41	Chron Osteomyelitis m Fistel, Schulterregion	M87.26	Knochennekrose d vorangegang Trauma Unterschenkel
M86.42	Chron Osteomyelitis m Fistel, Oberarm	M87.27	Knochennekrose d vorangegang Trauma Knöchel/Fuß
M86.43	Chron Osteomyelitis m Fistel, Unterarm	M87.28	Knochennekrose d vorangegang Trauma, sonst Lok
M86.44	Chron Osteomyelitis m Fistel, Hand	M87.29	Knochennekrose d vorangegang Trauma, nnbez Lok
M86.45	Chron Osteomyelitis m Fistel, Becken/Oberschenkel	M87.30	Sonst sek Knochennekrose, mehrere Lok
M86.46	Chron Osteomyelitis m Fistel, Unterschenkel	M87.31	Sonst sek Knochennekrose Schulterregion
M86.47	Chron Osteomyelitis m Fistel, Knöchel/Fuß	M87.32	Sonst sek Knochennekrose Oberarm
M86.48	Chron Osteomyelitis m Fistel, sonst Lok	M87.33	Sonst sek Knochennekrose Unterarm
M86.49	Chron Osteomyelitis m Fistel, nnbez Lok	M87.34	Sonst sek Knochennekrose Hand
M86.50	Sonst chron hämatogene Osteomyelitis, mehrere Lok	M87.35	Sonst sek Knochennekrose Becken/OS
M86.51	Sonst chron hämatogene Osteomyelitis Schulterregion	M87.36	Sonst sek Knochennekrose Unterschenkel
M86.52	Sonst chron hämatogene Osteomyelitis Oberarm	M87.37	Sonst sek Knochennekrose Knöchel/Fuß
M86.53	Sonst chron hämatogene Osteomyelitis Unterarm	M87.38	Sonst sek Knochennekrose, sonst Lok
M86.54	Sonst chron hämatogene Osteomyelitis Hand	M87.39	Sonst sek Knochennekrose, nnbez Lok
M86.55	Sonst chron hämatogene Osteomyelitis Becken/OS	M87.80	Sonstige Knochennekrose, mehrere Lokalisationen
M86.56	Sonst chron hämatogene Osteomyelitis Unterschenkel	M87.81	Sonstige Knochennekrose Schulterregion
M86.57	Sonst chron hämatogene Osteomyelitis Knöchel/Fuß	M87.82	Sonstige Knochennekrose Oberarm
M86.58	Sonst chron hämatogene Osteomyelitis, sonst Lok	M87.83	Sonstige Knochennekrose Unterarm
M86.59	Sonst chron hämatogene Osteomyelitis, nnbez Lok	M87.84	Sonstige Knochennekrose Hand
M86.60	Sonstige chron Osteomyelitis, mehrere Lok	M87.85	Sonstige Knochennekrose Beckenregion/OS
M86.61	Sonstige chron Osteomyelitis Schulterregion	M87.86	Sonstige Knochennekrose Unterschenkel
M86.62	Sonstige chron Osteomyelitis Oberarm	M87.87	Sonstige Knochennekrose Knöchel/Fuß
M86.63	Sonstige chron Osteomyelitis Unterarm	M87.88	Sonstige Knochennekrose, sonstige Lokalisation
M86.64	Sonstige chron Osteomyelitis Hand	M87.89	Sonstige Knochennekrose, nnbez Lokalisationen
M86.65	Sonstige chron Osteomyelitis Becken/Oberschenkel	M87.90	Knochennekrose, nnbez, mehrere Lokalisationen
M86.66	Sonstige chron Osteomyelitis Unterschenkel	M87.91	Knochennekrose, nnbez, Schulterregion
M86.67	Sonstige chron Osteomyelitis Knöchel/Fuß	M87.92	Knochennekrose, nnbez, Oberarm
M86.68	Sonstige chron Osteomyelitis, sonst Lok	M87.93	Knochennekrose, nnbez, Unterarm
M86.69	Sonstige chron Osteomyelitis, nnbez Lok	M87.94	Knochennekrose, nnbez, Hand
M86.80	Sonstige Osteomyelitis, mehrere Lokalisationen	M87.95	Knochennekrose, nnbez, Beckenreg/Oberschenkel
M86.81	Sonstige Osteomyelitis Schulterregion	M87.96	Knochennekrose, nnbez, Unterschenkel
M86.82	Sonstige Osteomyelitis Oberarm	M87.97	Knochennekrose, nnbez, Knöchel/Fuß
M86.83	Sonstige Osteomyelitis Unterarm	M87.98	Knochennekrose, nnbez, sonstige Lokalisation
M86.84	Sonstige Osteomyelitis Hand	M87.99	Knochennekrose, nnbez, nnbez Lokalisationen
M86.85	Sonstige Osteomyelitis Beckenregion/Oberschenkel	M90.00	Knochentuberkulose, mehrere Lokalisationen
M86.86	Sonstige Osteomyelitis Unterschenkel	M90.01	Knochentuberkulose Schulterregion
M86.87	Sonstige Osteomyelitis Knöchel/Fuß	M90.02	Knochentuberkulose Oberarm
M86.88	Sonstige Osteomyelitis, sonstige Lokalisation	M90.03	Knochentuberkulose Unterarm
M86.89	Sonstige Osteomyelitis, nnbez Lokalisationen	M90.04	Knochentuberkulose Hand
M86.90	Osteomyelitis, nnbez, mehrere Lokalisationen	M90.05	Knochentuberkulose Beckenregion u Oberschenkel
M86.91	Osteomyelitis, nnbez, Schulterregion	M90.06	Knochentuberkulose Unterschenkel
M86.92	Osteomyelitis, nnbez, Oberarm	M90.07	Knochentuberkulose Knöchel u Fuß
M86.93	Osteomyelitis, nnbez, Unterarm	M90.08	Knochentuberkulose, sonstige Lokalisation
M86.94	Osteomyelitis, nnbez, Hand	M90.09	Knochentuberkulose, nnbez Lokalisationen
M86.95	Osteomyelitis, nnbez, Beckenregion/Oberschenkel	M90.10	Periostitis b sonst aokl Inf-KH, mehrere Lok
M86.96	Osteomyelitis, nnbez, Unterschenkel	M90.11	Periostitis b sonst aokl Inf-KH, Schulterregion
M86.97	Osteomyelitis, nnbez, Knöchel/Fuß	M90.12	Periostitis b sonst aokl Inf-KH, Oberarm
M86.98	Osteomyelitis, nnbez, sonstige Lokalisation	M90.13	Periostitis b sonst aokl Inf-KH, Unterarm
M86.99	Osteomyelitis, nnbez, nnbez Lokalisationen	M90.14	Periostitis b sonst aokl Inf-KH, Hand
M87.02	Idiopath aseptische Knochennekrose Oberarm	M90.15	Periostitis b sonst aokl Inf-KH, Becken/OS
M87.05	Idiopath aseptische Knochennekrose Becken/OS	M90.16	Periostitis b sonst aokl Inf-KH, Unterschenkel
M87.06	Idiopath aseptische Knochennekrose Unterschenkel	M90.17	Periostitis b sonst aokl Inf-KH, Knöchel/Fuß
M87.07	Idiopath aseptische Knochennekrose Knöchel/Fuß	M90.18	Periostitis b sonst aokl Inf-KH, sonst Lok
M87.09	Idiopath aseptische Knochennekrose, nnbez Lok	M90.19	Periostitis b sonst aokl Inf-KH, nnbez Lok
M87.10	Knochennekrose d Arzneimittel, mehrere Lok	M90.20	Osteopathie b sonst aokl Inf-KH, mehrere Lok
M87.11	Knochennekrose d Arzneimittel Schulterregion	M90.21	Osteopathie b sonst aokl Inf-KH, Schulterregion
M87.12	Knochennekrose d Arzneimittel Oberarm	M90.22	Osteopathie b sonst aokl Inf-KH, Oberarm

M90.23	Osteopathie b sonst aokl Inf-KH, Unterarm	N45.0	Orchitis, Epididymitis u Epididymoorchitis m Absz
M90.24	Osteopathie b sonst aokl Inf-KH, Hand	N76.4	Abszeß Vulva
M90.25	Osteopathie b sonst aokl Inf-KH, Becken/OS	N82.0	Vesikovaginalfistel
M90.26	Osteopathie b sonst aokl Inf-KH, Unterschenkel	N82.1	Sonst Fisteln zw weibl Harn- u Genitaltrakt
M90.27	Osteopathie b sonst aokl Inf-KH, Knöchel/Fuß	N82.2	Fistel zw Vagina u Dünndarm
M90.28	Osteopathie b sonst aokl Inf-KH, sonst Lok	N82.3	Fistel zw Vagina u Dickdarm
M90.29	Osteopathie b sonst aokl Inf-KH, nnbez Lok	N82.4	Sonst Fisteln zw weiblichem Genital- u Darmtrakt
M90.70	Knochenfraktur b Neubildungen, mehrere Lok	N82.5	Fisteln zw weiblichem Genitaltrakt u Haut
M90.71	Knochenfraktur b Neubildungen, Schulterregion	N82.8	Sonstige Fisteln weiblicher Genitaltrakt
M90.72	Knochenfraktur b Neubildungen, Oberarm	N82.9	Fistel weiblicher Genitaltrakt, nnbez
M90.73	Knochenfraktur b Neubildungen, Unterarm	N83.5	Torsion Ovar, Ovarstiel u Tuba uterina
M90.74	Knochenfraktur b Neubildungen, Hand	N99.1	Harnröhrenstriktur nach med Maßnahmen
M90.75	Knochenfraktur b Neubildungen, Becken/OS	P02.1	Schädig Fetus/Neugeb d so Formen Plazentalösung/-blutg
M90.76	Knochenfraktur b Neubildungen, Unterschenkel	P03.1	Schäd Fet/Ngb d so Lag-/Halt-/EinstAnom/Mi&v Weh/E
M90.77	Knochenfraktur b Neubildungen, Knöchel/Fuß	P04.0	Schäd Fet/Ngb d AnästH/Analg Mutter w Schw/Weh/Entb
M90.78	Knochenfraktur b Neubildungen, sonst Lok	P10.0	Subdurale Blutung d Geburtsverletzung
M90.79	Knochenfraktur b Neubildungen, nnbez Lok	P10.1	Zerebrale Blutung d Geburtsverletzung
M96.80	Elektiv offen belassenes Sternum n thoraxchir Eingriff	P10.2	Intraventrikuläre Blutung d Geburtsverletzung
M96.81	Instabiler Thorax nach thoraxchirurgischem Eingriff	P10.3	Subarachnoidale Blutung d Geburtsverletzung
M96.82	Verzögerte Knochenheilung nach Fusion oder Arthrodesse	P10.4	Tentoriumriß d Geburtsverletzung
M96.88	Sonst KH Muskel-Skelett-System nach med Maßn	P10.8	So intrakran Verletz u Blutg d Geburtsverletzung
M96.9	KH Muskel-Skelett-Systems nach med Maßn, nnbez	P10.9	Nnbez intrakran Verletz u Blutg d Geburtsverletzung
N03.6	Chron nephrit Synd, Dense-deposit-KH	P11.1	Sonst nbez Hirnschädigung d Geburtsverletzung
N04.0	Nephrotisches Synd, minimale glomeruläre Läsion	P11.2	Nnbez Hirnschädigung d Geburtsverletzung
N04.1	Nephrotisches Synd, fokale/segment glomerul Läsionen	P15.6	Adiponecrosis subcut neonat d Geburtsverletzung
N04.2	Nephrotisches Synd, diffuse membranöse GN	P22.0	Atemnotsynd [Respiratory distress synd] Neugeborenes
N04.3	Nephrotisches Synd, diffuse mesangioproliferative GN	P23.0	Angeborene Pneumonie d Viren
N04.4	Nephrotisches Synd, diffuse endokapillär-proliferative GN	P23.1	Angeborene Pneumonie d Chlamydien
N04.5	Nephrotisches Synd, diffuse mesangiokapilläre GN	P23.2	Angeborene Pneumonie d Staphylokokken
N04.6	Nephrotisches Syndrom, Dense-deposit-Krankheit	P23.3	Angeborene Pneumonie d Streptokokken, Gruppe B
N04.7	Nephrotisches Synd, GN m diffuser Halbmondbildung	P23.4	Angeborene Pneumonie d Escherichia coli
N04.8	Nephrotisches Synd, sonst morphol Veränderungen	P23.5	Angeborene Pneumonie d Pseudomonasarten
N04.9	Nephrotisches Synd, Art morphol Veränderung nnbez	P23.6	Angeborene Pneumonie d sonstige Bakterien
N08.3	Glomeruläre KH b Diabetes mellitus	P23.8	Angeborene Pneumonie d sonstige Erreger
N10	Akute tubulointerstitielle Nephritis	P23.9	Angeborene Pneumonie, nnbez
N12	Tubulointerstitielle Nephritis, n als akut od chron bez	P24.0	Mekoniumaspiration d Neugeborene
N13.5	Abknickung u Striktur Ureters oh Hydronephrose	P24.1	Fruchtwasser- u Schleimaspiration d Neugeborene
N13.8	Sonst obstruktive Uropathie u Refluxuropathie	P24.2	Blutaspiration d Neugeborene
N13.9	Obstruktive Uropathie u Refluxuropathie, nnbez	P24.3	Aspiration von Milch u regurgitierter Nahrung d Neugeb
N15.10	Nierenabszess	P24.8	Sonst Aspirationssyndrome b Neugeborenen
N15.11	Perinephritischer Abszess	P24.9	Aspirationssyndrom b Neugeborenen, nnbez
N17.0	Akutes Nierenversagen m Tubulusnekrose	P25.0	Interstitielles Emphysem m Ursprung in Perinatalperiode
N17.1	Akutes Nierenversagen m akuter Rindennekrose	P25.1	Pneumothorax m U in Perinatalperiode
N17.2	Akutes Nierenversagen m Marknekrose	P25.2	Pneumomediastinum m U in Perinatalperiode
N17.8	Sonstiges akutes Nierenversagen	P25.3	Pneumoperikard m U in Perinatalperiode
N17.9	Akutes Nierenversagen, nnbez	P25.8	So Zustände iVm interstit Emphysem m U in PerinatPer
N18.1	Chron Nierenkrankheit, Stadium 1	P26.0	Tracheobronchiale Blutg m U in Perinatalperiode
N18.2	Chron Nierenkrankheit, Stadium 2	P26.1	Massive Lungenblutung m U in Perinatalperiode
N18.3	Chron Nierenkrankheit, Stadium 3	P26.8	Sonst Lungenblutung m U in Perinatalperiode
N18.4	Chron Nierenkrankheit, Stadium 4	P26.9	Nnbez Lungenblutung m U in Perinatalperiode
N18.80	Einseitige chron Nierenfunktionsstörung	P27.0	Mikity-Wilson-Syndrom
N18.89	Sonst chron Nierenkrankheit, Stadium nnbez	P27.1	Bronchopulmonale Dysplasie m U in Perinatalperiode
N18.9	Chronische Nierenkrankheit, nicht näher bezeichnet	P27.8	Sonst chron AtemwegsKH m U in Perinatalperiode
N19	Nnbez Niereninsuffizienz	P27.9	Nnbez chron AtemwegsKH m U in Perinatalperiode
N20.0	Nierenstein	P28.5	Respiratorisches Versagen b Neugeborenen
N20.2	Nierenstein u Ureterstein gleichzeitig	P29.0	Herzinsuffizienz b Neugeborenen
N25.1	Renaler Diabetes insipidus	P35.0	Rötelnembryopathie
N28.0	Ischämie/Infarkt Niere	P35.1	Angeborene Zytomegalie
N32.1	Vesikointestinalfistel	P35.2	Angeborene Infektion d Herpesviren [Herpes simplex]
N32.2	Harnblasenfistel, aonkl	P35.3	Angeborene Virushepatitis
N32.3	Harnblasendivertikel	P35.8	Sonstige angeborene Viruskrankheiten
N32.4	Harnblasenruptur, nichttraumatisch	P35.9	Angeborene Viruskrankheit, nnbez
N34.0	Harnröhrenabszeß	P36.0	Sepsis b Neugeborenen d Streptokokken, Gruppe B
N35.8	Sonstige Harnröhrenstriktur	P36.1	Sepsis b Neugeborenen d sonst u nnbez Streptokokken
N36.0	Harnröhrenfistel	P36.2	Sepsis b Neugeborenen d Staphylococcus aureus
N36.1	Harnröhrendivertikel	P36.3	Sepsis b Neugeborenen d so u nnbez Staphylokokken
N39.0	Harnwegsinfektion, Lokalisation nnbez	P36.4	Sepsis b Neugeborenen d Escherichia coli
N43.1	Infizierte Hydrozele	P36.5	Sepsis b Neugeborenen d Anaerobier
N44.0	Hodentorsion	P36.8	Sonstige bakterielle Sepsis b Neugeborenen
N44.1	Hydatidentorsion	P36.9	Bakterielle Sepsis b Neugeborenen, nnbez

P37.0	Angeborene Tuberkulose	Q06.0	Amyelie
P37.1	Angeborene Toxoplasmose	Q06.1	Hypoplasie u Dysplasie Rückenmark
P37.2	Neugeborenenlisteriose (disseminiert)	Q06.2	Diastematomyelie
P37.3	Angeborene Malaria tropica	Q06.3	Sonst angeborene Fehlbildung Cauda equina
P37.4	Sonstige angeborene Malaria	Q06.4	Hydromyelie
P37.8	Sonst nbez angeborene infektiöse u parasitäre KH	Q06.8	Sonst nbez angeborene Fehlbildungen RM
P37.9	Angeborene infektiöse od parasitäre KH, nnbez	Q07.0	Arnold-Chiari-Syndrom
P52.0	Intraventrik (nichttraumat) Blutg 1. Grad Fetus/Neugeb	Q15.0	Angeborenes Glaukom
P52.1	Intraventrik (nichttraumat) Blutg 2. Grad Fetus/Neugeb	Q20.0	Truncus arteriosus communis
P52.2	Intraventrik (nichttraumat) Blutg 3. Grad Fetus/Neugeb	Q20.1	Re Doppelausstromventrikel [Double outlet right ventricle]
P52.3	Nnbez intraventrik (nichttraumat) Blutung Fetus/Neugeb	Q20.2	Linker Doppelausstromventrikel [Double outlet left ventricle]
P52.5	Subarachn Blutung (nichttraumat) Fetus/Neugeb	Q20.3	Diskordante ventrikuloarterielle Verbindung
P53	Hämorrhagische KH b Feten u Neugeborenen	Q20.4	Doppelseinstromventrikel [Double inlet ventricle]
P54.4	Nebennierenblutung b Neugeborenen	Q20.5	Diskordante atrioventrikuläre Verbindung
P56.0	Hydrops fetalis d Isoimmunisierung	Q21.1	Vorhofseptumdefekt
P56.9	Hydrops fetalis d so u nnbez hämolytische KH	Q21.2	Defekt Vorhof- u Kammerseptum
P57.0	Kernikterus d Isoimmunisierung	Q21.3	Fallot-Tetralogie
P57.8	Sonstiger nbez Kernikterus	Q21.4	Aortopulmonaler Septumdefekt
P57.9	Kernikterus, nnbez	Q21.80	Fallot-Pentalogie
P59.1	Gallepfropf-Syndrom	Q22.0	Pulmonalklappenatresie
P59.2	Neugeborenenikterus d so u nnbez Leberzellschädigung	Q22.1	Angeborene Pulmonalklappenstenose
P60	Disseminierte intravasale Gerinnung Fetus/Neugeb	Q22.4	Angeborene Trikuspidalklappenstenose
P61.0	Transitorische Thrombozytopenie b Neugeborenen	Q22.5	Ebstein-Anomalie
P70.2	Diabetes mellitus b Neugeborenen	Q22.6	Hypoplastisches Rechtsherzsyndrom
P72.1	Transitorische Hyperthyreose b Neugeborenen	Q22.8	Sonst angeborene Fehlbildung Trikuspidalklappe
P77	Enterocolitis necroticans Fetus/Neugeborenes	Q22.9	Angeborene Fehlbildung Trikuspidalklappe, nnbez
P78.0	Darmperforation in Perinatalperiode	Q23.0	Angeborene Aortenklappenstenose
P78.1	Sonstige Peritonitis b Neugeborenen	Q23.1	Angeborene Aortenklappeninsuffizienz
P83.0	Sclerema neonatorum	Q23.2	Angeborene Mitralklappenstenose
P83.2	Hydrops fetalis, nicht d hämolytische KH bedingt	Q23.3	Angeborene Mitralklappeninsuffizienz
P90	Krämpfe b Neugeborenen	Q23.4	Hypoplastisches Linksherzsyndrom
P91.2	Zerebrale Leukomalazie b Neugeborenen	Q23.8	Sonst angeborene Fehlbildung Aorten- u Mitralklappe
P91.5	Koma b Neugeborenen	Q23.9	Angeborene Fehlbildung Aorten- u Mitralklappe, nnbez
P91.6	Hypoxisch-ischäm Enzephalopathie b Neugeb [HIE]	Q24.2	Cor triatriatum
P91.80	Locked-in-Synd u apallisches Synd beim Neugeborenen	Q24.3	Infundibuläre Pulmonalstenose
P94.0	Transitorische Myasthenia gravis b Neugeborenen	Q24.4	Angeborene subvalvuläre Aortenstenose
P94.2	Angeborene Muskelhypotonie	Q24.5	Fehlbildung Koronargefäße
P96.0	Angeborene Niereninsuffizienz	Q24.6	Angeborener Herzblock
P96.1	EntzugSympt Neugeb b Einn abh-erz AM/Drogen d Mutter	Q24.8	Sonst nbez angeborene Fehlbildungen Herz
P96.2	EntzugsSympt b therapeut Anwendung v AM Neugeb	Q25.1	Koarktation Aorta
Q00.0	Anecephalie	Q25.2	Atresie Aorta
Q00.1	Kraniorhachischisis	Q25.3	Stenose Aorta (angeboren)
Q00.2	Inienzephalie	Q25.5	Atresie A pulmonalis
Q01.0	Frontale Enzephalozele	Q25.6	Stenose A pulmonalis (angeboren)
Q01.1	Nasofrontale Enzephalozele	Q26.2	Totale Fehleinmündung Lungenvenen
Q01.2	Okzipitale Enzephalozele	Q26.3	Partielle Fehleinmündung Lungenvenen
Q01.8	Enzephalozele sonstiger Lokalisationen	Q28.00	Angeborenes art-ven Aneurysma der präzerebr Gefäße
Q01.9	Enzephalozele, nnbez	Q28.01	Angeborene arteriovenöse Fistel der präzerebralen Gefäße
Q03.0	Fehlbildungen Aquaeductus cerebri	Q28.08	Sonst ange art-ven Fehlbild d präzerebralen Gefäße
Q03.1	Atresie Apertura mediana/Apertura laterales 4 Ventrikel	Q28.09	Angeborene art-ven Fehlbild d präzerebr Gefäße, nnbez
Q03.8	Sonstiger angeborener Hydrozephalus	Q28.10	Angeborenes Aneurysma der präzerebralen Gefäße
Q03.9	Angeborener Hydrozephalus, nnbez	Q28.11	Angeborene Fistel der präzerebralen Gefäße
Q04.0	Angeborene Fehlbildungen Corpus callosum	Q28.18	Sonst angeborene Fehlbild d präzerebralen Gefäße
Q04.1	Arrhinenzephalie	Q28.19	Angeborene Fehlbildung d präzerebralen Gefäße, nnbez
Q04.2	Holoprosenzephalie-Syndrom	Q28.20	Angeborenes art-ven Aneurysma d zerebralen Gefäße
Q04.3	Sonstige Reduktionsdeformitäten Gehirn	Q28.21	Angeborene arteriovenöse Fistel der zerebralen Gefäße
Q04.4	Septooptische Dysplasie	Q28.28	Sonst angeborene art-ven Fehlbild d zerebralen Gefäße
Q04.5	Megalenzephalie	Q28.29	Angeborene art-ven Fehlbild d zerebr Gefäße, nnbez
Q04.6	Angeborene Gehirnzysten	Q28.30	Angeborenes Aneurysma der zerebralen Gefäße
Q04.8	Sonst nbez angeborene Fehlbildungen Gehirn	Q28.31	Angeborene Fistel der zerebralen Gefäße
Q05.0	Zervikale Spina bifida m Hydrozephalus	Q28.38	Sonstige angeborene Fehlbildungen der zerebralen Gefäße
Q05.1	Thorakale Spina bifida m Hydrozephalus	Q28.39	Angeborene Fehlbildung d zerebr Gefäße, nnbez
Q05.2	Lumbale Spina bifida m Hydrozephalus	Q30.0	Choanalatresie
Q05.3	Sakrale Spina bifida m Hydrozephalus	Q31.0	Kehlkopfsegel
Q05.4	Nnbez Spina bifida m Hydrozephalus	Q31.1	Angeborene subglottische Stenose
Q05.5	Zervikale Spina bifida oh Hydrozephalus	Q31.2	Hypoplasie Kehlkopf
Q05.6	Thorakale Spina bifida oh Hydrozephalus	Q31.3	Laryngozele (angeboren)
Q05.7	Lumbale Spina bifida oh Hydrozephalus	Q31.5	Angeb Laryngomalazie
Q05.8	Sakrale Spina bifida oh Hydrozephalus	Q32.0	Angeborene Tracheomalazie
Q05.9	Spina bifida, nnbez	Q32.1	Sonstige angeborene Fehlbildungen Trachea

Q32.2	Angeborene Bronchomalazie	Q76.1	Klippel-Feil-Syndrom
Q32.3	Angeborene Bronchusstenose	Q77.0	Achondrogenesie
Q32.4	Sonst angeborene Fehlbildung Bronchien	Q77.1	Thanatophore Dysplasie
Q33.0	Angeborene Zystenlunge	Q77.2	Kurzripp-Polydaktylie-Syndrome
Q33.2	Lungensequestration (angeboren)	Q77.3	Chondrodysplasia-punctata-Syndrome
Q33.3	Agenesie Lunge	Q77.4	Achondroplasie
Q33.4	Angeborene Bronchiektasie	Q77.5	Diastrophische Dysplasie
Q33.6	Hypoplasie u Dysplasie Lunge	Q77.6	Chondroektodermale Dysplasie
Q37.0	Spalte harter Gaumen m beidseitiger Lippenspalte	Q77.7	Dysplasia spondyloepiphysaria
Q37.1	Spalte harter Gaumen m einseitiger Lippenspalte	Q77.8	So Osteochondrodysp m WachstStör Röhrenkn u WS
Q37.2	Spalte weicher Gaumen m beidseitiger Lippenspalte	Q77.9	Osteochondrodysp m WachstStör Röhrenkn u WS, nnbez
Q37.3	Spalte weicher Gaumen m einseitiger Lippenspalte	Q78.0	Osteogenesis imperfecta
Q37.4	Spalte harter/weicher Gaumen m beidseitiger Lippenspalte	Q78.1	Polyostot fibrös Dysplas [Jaffé-Lichtenstein-Synd]
Q37.5	Spalte harter/weicher Gaumen m einseitiger Lippenspalte	Q78.2	Marmorknochenkrankheit
Q37.8	Gaumenspalte, nnbez, m beidseitiger Lippenspalte	Q78.3	Progrediente diaphysäre Dysplasie
Q37.9	Gaumenspalte, nnbez, m einseitiger Lippenspalte	Q78.4	Enchondromatose
Q38.7	Schlundtasche	Q78.6	Angeborene multiple Exostosen
Q39.0	Ösophagusatresie oh Fistel	Q78.9	Osteochondrodysplasie, nnbez
Q39.1	Ösophagusatresie m Ösophagotrachealfistel	Q79.0	Angeborene Zwerchfellhernie
Q39.2	Angeborene Ösophagotrachealfistel o Atresie	Q79.1	Sonst angeborene Fehlbildung Zwerchfell
Q39.3	Angeborene Ösophagusstenose u -striktur	Q79.2	Exomphalus
Q39.4	Ösophagusmembran	Q79.3	Gastroschisis
Q40.0	Angeborene hypertrophische Pylorusstenose	Q79.4	Bauchdeckenaplasie-Syndrom
Q41.0	Angeb(s) Fehlen, Atresie u Stenose Duodenum	Q79.5	Sonst angeborene Fehlbildung Bauchdecke
Q41.1	Angeb(s) Fehlen, Atresie u Stenose Jejunum	Q79.6	Ehlers-Danlos-Syndrom
Q41.2	Angeb(s) Fehlen, Atresie u Stenose Ileum	Q80.0	Ichthyosis vulgaris
Q41.8	Angeb(s) Fehlen, Atresie u Stenose so nbez Teile Dünndarm	Q80.1	X-chromosomal-rezessive Ichthyosis
Q41.9	Angeb(s) Fehlen, Atresie u Stenose Dünndarm, Teil nnbez	Q80.2	Lamelläre Ichthyosis
Q42.0	Angeb(s) Fehlen, Atresie u Stenose Rektum m Fistel	Q80.3	Bullöse kongenitale ichthyosiforme Erythrodermie
Q42.1	Angeb(s) Fehlen, Atresie u Stenose Rektum oh Fistel	Q80.4	Ichthyosis congenita gravis [Harlekinfetus]
Q42.2	Angeb(s) Fehlen, Atresie u Stenose Anus m Fistel	Q80.8	Sonstige Ichthyosis congenita
Q42.3	Angeb(s) Fehlen, Atresie u Stenose Anuss oh Fistel	Q80.9	Ichthyosis congenita, nnbez
Q42.8	Angeb(s) Fehlen, Atresie u Stenose sonst Teile Dickdarm	Q81.0	Epidermolysis bullosa simplex
Q42.9	Angeb(s) Fehlen, Atresie u Stenose Dickdarm, Teil nnbez	Q81.1	Epidermolysis bullosa atrophicans gravis
Q43.0	Meckel-Divertikel	Q81.2	Epidermolysis bullosa dystrophica
Q43.1	Hirschsprung-KH	Q81.8	Sonstige Epidermolysis bullosa
Q43.3	Angeborene Fehlbildungen, die Darmfixation betreffen	Q81.9	Epidermolysis bullosa, nnbez
Q44.2	Atresie Gallengänge	Q82.4	Ektodermale Dysplasie (anhidrotisch)
Q44.3	Angeborene Stenose u Striktur Gallengänge	Q85.0	Neurofibromatose (nicht bösartig)
Q44.6	Zystische Leberkrankheit [Zystenleber]	Q85.1	Tuberöse (Hirn-) Sklerose
Q44.7	Sonstige angeborene Fehlbildungen Leber	Q85.8	Sonstige Phakomatosen, aonkl
Q45.0	Agenesie, Aplasie u Hypoplasie Pankreas	Q85.9	Phakomatose, nnbez
Q45.1	Pancreas anulare	Q86.1	Antiepileptika-Embryopathie
Q45.2	Angeborene Pankreaszyste	Q86.2	Warfarin-Embryopathie
Q45.3	Sonst angeb Fehlbild Pankreas u Ductus pancreaticus	Q87.0	Angeb FehlbildSynd m vorwiegender Beteiligung Gesicht
Q56.0	Hermaphroditismus, aonkl	Q87.1	Angeb FehlbildSynd vorw m Kleinwuchs einherg
Q56.1	Pseudohermaphroditismus masculinus, aonkl	Q87.2	Angeb FehlbildSynd m vorwiegender Beteiligung Extrem
Q56.2	Pseudohermaphroditismus femininus, aonkl	Q87.3	Angeb FehlbSynd m verm GewWachstum früh Kindesalter
Q56.3	Pseudohermaphroditismus, nnbez	Q87.4	Marfan-Syndrom
Q56.4	Unbestimmtes Geschlecht, nnbez	Q87.8	Sonst nbez angeborene Fehlbildungssynde, aonkl
Q60.0	Nierenagenesie, einseitig	Q89.1	Angeborene Fehlbildungen Nebenniere
Q60.1	Nierenagenesie, beidseitig	Q89.4	Siamesische Zwillinge
Q60.2	Nierenagenesie, nnbez	Q90.0	Trisomie 21, meiotische Non-disjunction
Q60.3	Nierenhypoplasie, einseitig	Q90.1	Trisomie 21, Mosaik (mitotische Non-disjunction)
Q60.4	Nierenhypoplasie, beidseitig	Q90.2	Trisomie 21, Translokation
Q60.5	Nierenhypoplasie, nnbez	Q90.9	Down-Syndrom, nnbez
Q60.6	Potter-Syndrom	Q91.0	Trisomie 18, meiotische Non-disjunction
Q61.1	Polyzyst Niere, autosom-rez	Q91.1	Trisomie 18, Mosaik (mitotische Non-disjunction)
Q64.1	Ekstrophie Harnblase	Q91.2	Trisomie 18, Translokation
Q64.2	Angeborene Urethralklappen im hinteren Teil Harnröhre	Q91.3	Edwards-Syndrom, nnbez
Q64.3	So Atresie u (angeb) Stenose Urethra u Hamblasenhals	Q91.4	Trisomie 13, meiotische Non-disjunction
Q74.3	Arthrogryposis multiplex congenita	Q91.5	Trisomie 13, Mosaik (mitotische Non-disjunction)
Q75.0	Kraniosynostose	Q91.6	Trisomie 13, Translokation
Q75.1	Dysostosis craniofacialis	Q91.7	Patau-Syndrom, nnbez
Q75.2	Hypertelorismus	Q92.0	Vollständige Trisomie, meiotische Non-disjunction
Q75.3	Makrozephalie	Q92.1	Vollständige Trisomie, Mosaik (mitotische Non-disjunction)
Q75.4	Dysostosis mandibulofacialis	Q92.2	Partielle Trisomie, Majorform
Q75.5	Okulo-mandibulo-faziales Syndrom	Q92.3	Partielle Trisomie, Minorform
Q75.8	So nbez angeb Fehlbild Schädel-/Gesichtsschädelknochen	Q92.4	Chromosomenduplikat nur in Prometaphase sichtbar
Q75.9	Angeb Fehlbild Schädel-/Gesichtsschädelknochen, nnbez	Q92.5	Chromosomenduplikat m so komplexen Rearrangements

Q92.6	Überzählige Marker-Chromosomen	S06.32	Umschriebene Kleinhirnkontusion
Q92.7	Triploidie u Polyplodie	S06.33	Umschriebenes zerebrales Hämatom
Q92.8	Sonst nbez Trisomien u partielle Trisomien Autosomen	S06.34	Umschriebenes zerebellares Hämatom
Q92.9	Trisomie u partielle Trisomie Autosomen, nnbez	S06.38	Sonst umschriebene Hirn-/Kleinhirnverletzungen
Q93.0	Vollständige Monosomie, meiotische Non-disjunction	S06.4	Epidurale Blutung
Q93.1	Vollst Monosomie, Mosaik (mitotische Non-disjunction)	S06.5	Traumatische subdurale Blutung
Q93.2	Ringchromosomen u dizentrische Chromosomen	S06.6	Traumatische subarachnoidale Blutung
Q93.3	Deletion kurzer Arm Chromosom 4	S06.70	Bewußtlos b SHT, < 30 Min
Q93.4	Deletion kurzer Arm Chromosom 5	S06.71	Bewußtlos b SHT, 30 Min bis 24 Std
Q93.5	Sonstige Deletionen Chromosomenteil	S06.72	Bewußtlos b SHT, > 24 h, m Rückk z vorh besteh BewGr
Q93.6	Deletionen, nur in Prometaphase sichtbar	S06.79	Bewußtlos b SHT, Dauer nnbez
Q93.7	Deletionen m so komplexen Rearrangements	S06.8	Sonstige intrakranielle Verletzungen
Q93.8	Sonstige Deletionen Autosomen	S06.9	Intrakranielle Verletzung, nnbez
Q93.9	Deletion Autosomen, nnbez	S07.0	Zerquetschung Gesicht
Q95.2	Balanciert Rearrangement Autosomen b abn Individuum	S07.1	Zerquetschung Schädel
Q95.3	Balanc Rearrangement Gonosom/Autosom b abn Individuum	S07.8	Zerquetschung sonstiger Teile Kopf
Q95.4	Individuen m Marker-Heterochromatin	S07.9	Zerquetschung Kopf, Teil nnbez
Q95.5	Individuen m autosomaler Bruchstelle	S09.2	Traumatische Trommelfellruptur
Q95.8	So balanciert Chromosom-Rearrangement u Strukt-Marker	S09.9	Nnbez Verletzung Kopf
Q95.9	Balanciert Chromosom-Rearrangement u Strukt-Marker, nnbez	S11.01	Offene Wunde: Kehlkopf
Q99.0	Chimäre 46,XX/46,XY	S11.02	Offene Wunde: Trachea, Pars cervicalis
Q99.1	Hermaphroditismus verus mit Karyotyp 46,XX	S11.1	Offene Wunde mit Beteiligung Schilddrüse
Q99.2	Fragiles X-Chromosom	S11.21	Offene Wunde: Rachen
R02	Gangrän, aonkl	S11.22	Offene Wunde: Ösophagus, Pars cervicalis
R16.2	Hepatomegalie verbunden m Splenomegalie, aonkl	S12.0	Fraktur 1. Halswirbel
R29.1	Meningismus	S12.1	Fraktur 2. Halswirbel
R40.2	Koma, nnbez	S12.21	Fraktur 3. Halswirbel
R56.8	So u nnbez Krämpfe	S12.22	Fraktur 4. Halswirbel
S01.35	Offene Wunde, Tuba auditiva	S12.23	Fraktur 5. Halswirbel
S01.36	Offene Wunde, Gehörknöchelchen	S12.24	Fraktur 6. Halswirbel
S01.37	Offene Wunde, Trommelfell	S12.25	Fraktur 7. Halswirbel
S01.38	Offene Wunde, Innenohr	S12.7	Multiple Frakturen Halswirbelsäule
S01.39	Offene Wunde, sonst u mehrere Teile Ohr Gehörstrukturen	S12.8	Fraktur sonstiger Teile im Bereich Hals
S01.50	Offene Wunde, Mund, Teil nnbez	S12.9	Fraktur im Bereich Hals, Teil nnbez
S01.52	Offene Wunde, Wangenschleimhaut	S13.0	Traumatische Ruptur zervikale Bandscheibe
S01.53	Offene Wunde, Zahnfleisch (Processus alveolaris)	S13.10	Luxation Halswirbel, Höhe nnbez
S01.54	Offene Wunde, Zunge u Mundboden	S13.11	Luxation Halswirbel, C1/C2
S01.55	Offene Wunde, Gaumen	S13.12	Luxation Halswirbel, C2/C3
S01.59	Offene Wunde, sonstige u mehrere Teile Lippe u Mundhöhle	S13.13	Luxation Halswirbel, C3/C4
S02.0	Schädeldachfraktur	S13.14	Luxation Halswirbel, C4/C5
S02.1	Schädelbasisfraktur	S13.15	Luxation Halswirbel, C5/C6
S02.2	Nasenbeinfraktur	S13.16	Luxation Halswirbel, C6/C7
S02.3	Fraktur Orbitaboden	S13.17	Luxation Halswirbel, C7/T1
S02.4	Fraktur Jochbein u Oberkiefer	S13.18	Luxation Halswirbel, sonstige
S02.60	Unterkieferfraktur, Teil nnbez	S13.2	Luxation sonst u nnbez Teile im Bereich Hals
S02.61	Unterkieferfraktur, Processus condylaris	S13.3	Multiple Luxationen im Bereich Hals
S02.62	Unterkieferfraktur, Subkondylär	S14.0	Kontusion Ödem zervikales Rückenmark
S02.63	Unterkieferfraktur, Processus coronoideus	S14.10	Verletzungen zervikales Rückenmark, nnbez
S02.64	Unterkieferfraktur, Ramus mandibulae, nnbez	S14.11	Komplette QS-Verletz zervikal RM
S02.65	Unterkieferfraktur, Angulus mandibulae	S14.12	Zentr Halsmarkverletz (inkompl QS-Verletz)
S02.66	Unterkieferfraktur, Symphysis mandibulae	S14.13	Sonst inkompl QS-Verletz, zervikal RM
S02.67	Unterkieferfraktur, Pars alveolaris	S14.2	Verletzung Nervenwurzeln Halswirbelsäule
S02.68	Unterkieferfx, Corpus mandibulae, sonst u nnbez Teile	S14.3	Verletzung Plexus brachialis
S02.69	Unterkieferfraktur, mehrere Teile	S14.5	Verletzung zervikaler sympathischer Nerven
S05.2	Rißverletz/Ruptur Auge m Prolaps/Verlust intraok Gewebe	S14.70	Verletzung zervikales RM, Höhe nnbez
S05.3	Rißverletz Auge ohne Prolaps/Verlust intraok Gewebe	S14.71	Verletzung Rückenmark, C1
S05.4	Penetrierende Wunde d Orbita m/oh Fremdkörper	S14.72	Verletzung Rückenmark, C2
S05.5	Penetrierende Wunde Augapfel m Fremdkörper	S14.73	Verletzung Rückenmark, C3
S05.6	Penetrierende Wunde Augapfel oh Fremdkörper	S14.74	Verletzung Rückenmark, C4
S05.7	Abriß Augapfel	S14.75	Verletzung Rückenmark, C5
S05.8	Sonstige Verletzungen Auge u Orbita	S14.76	Verletzung Rückenmark, C6
S06.0	Gehirnerschütterung	S14.77	Verletzung Rückenmark, C7
S06.1	Traumatisches Hirnödem	S14.78	Verletzung Rückenmark, C8
S06.20	Diffuse Hirn- u Kleinhirnverletzung, nnbez	S15.00	Verletzung A carotis, Teil nnbez
S06.21	Diffuse Hirnkontusionen	S15.01	Verletzung A carotis communis
S06.22	Diffuse Kleinhirnkontusionen	S15.02	Verletzung A carotis externa
S06.23	Multiple intrazerebrale u zerebellare Hämatome	S15.03	Verletzung A carotis interna
S06.28	Sonstige diffuse Hirn-/Kleinhirnverletzungen	S15.3	Verletzung V jugularis interna
S06.30	Umschriebene Hirn-/Kleinhirnverletzung, nnbez	S17.0	Zerquetschung Kehlkopf u Trachea
S06.31	Umschriebene Hirnkontusion	S17.8	Zerquetschung sonstiger Teile Hals

S17.9	Zerquetschung Hals, Teil nnbez	S27.9	Verletzung eines nnbez intrathorakalen Organes
S21.1	Offene Wunde vordere Thoraxwand	S28.0	Brustkorbzerquetschung
S21.2	Offene Wunde hintere Thoraxwand	S28.1	Traumatische Amputation eines Teiles Thorax
S21.7	Multiple offene Wunden Thoraxwand	S31.0	Offene Wunde Lumbosakralgegend Becken
S21.80	Nnbez offene Wunde sonstiger Teile Thorax	S31.1	Offene Wunde Bauchdecke
S21.83	Off Wunde (jed Teil Thorax) m Verbind zu intrathor Verletzt	S31.3	Offene Wunde Skrotum u Testes
S21.87	Weichteilschaden I. Gr b off Fraktur od Lux Thorax	S31.7	Multiple offene Wunden Abdomen LumbosakrGeg Becken
S21.88	Weichteilschaden II. Gr b off Fraktur od Lux Thorax	S31.80	Offene Wunde sonst u nnbez Teile Abdomen
S21.89	Weichteilschaden III. Gr b of Fraktur od Lux Thorax	S31.83	Off Wunde (jd T Abd LumbGeg Beck) m Verb intraabd Verl
S21.9	Offene Wunde Thorax, Teil nnbez	S31.87	Weichteilschaden I. Gr b off Fraktur od Lux LWS u Be
S22.00	Fraktur Brustwirbel, Höhe nnbez	S31.88	Weichteilschaden II. Gr b off Fraktur od Lux LWS u Be
S22.01	Fraktur Brustwirbel, T1 u T2	S31.89	Weichteilschaden III. Gr b off Fraktur od Lux LWS u Be
S22.02	Fraktur Brustwirbel, T3 u T4	S32.00	Fraktur Lendenwirbel, Höhe nnbez
S22.03	Fraktur Brustwirbel, T5 u T6	S32.01	Fraktur Lendenwirbel, L1
S22.04	Fraktur Brustwirbel, T7 u T8	S32.02	Fraktur Lendenwirbel, L2
S22.05	Fraktur Brustwirbel, T9 u T10	S32.03	Fraktur Lendenwirbel, L3
S22.06	Fraktur Brustwirbel, T11 u T12	S32.04	Fraktur Lendenwirbel, L4
S22.1	Multiple Frakturen Brustwirbelsäule	S32.05	Fraktur Lendenwirbel, L5
S22.2	Fraktur Sternum	S32.1	Fraktur Os sacrum
S22.40	Rippenserienfraktur, nnbez	S32.2	Fraktur Os coccygis
S22.41	Rippenserienfraktur, m Beteiligung erste Rippe	S32.82	Fraktur, Lendenwirbelsäule u Kreuzbein, Teil nnbez
S22.44	Rippenserienfraktur, m Beteiligung vier u mehr Rippen	S32.89	Fraktur, sonst u multiple Teile Becken
S22.5	Instabiler Thorax	S33.0	Traumatische Ruptur einer lumbalen Bandscheibe
S23.0	Traumatische Ruptur thorakale Bandscheibe	S33.10	Luxation Lendenwirbel, Höhe nnbez
S23.10	Luxation Brustwirbel, Höhe nnbez	S33.11	Luxation Lendenwirbel, L1/L2
S23.11	Luxation Brustwirbel, T1/T2 u T2/T3	S33.12	Luxation Lendenwirbel, L2/L3
S23.12	Luxation Brustwirbel, T3/T4 u T4/T5	S33.13	Luxation Lendenwirbel, L3/L4
S23.13	Luxation Brustwirbel, T5/T6 u T6/T7	S33.14	Luxation Lendenwirbel, L4/L5
S23.14	Luxation Brustwirbel, T7/T8 u T8/T9	S33.15	Luxation Lendenwirbel, L5/S1
S23.15	Luxation Brustwirbel, T9/T10 u T10/T11	S34.0	Kontusion Ödem lumbales RM [Conus medullaris]
S23.16	Luxation Brustwirbel, T11/T12	S34.10	Kompl QS-Verletzt lumbal RM
S23.17	Luxation Brustwirbel, T12/L1	S34.11	Inkompl QS-Verletzt lumbal RM
S24.0	Kontusion u Ödem thorakales Rückenmark	S34.18	Sonst Verletzt lumbal RM
S24.10	Verletzung thorakales Rückenmark, nnbez	S34.2	Verletzt von Nervenwurzeln Lendenwirbelsäule Kreuzbein
S24.11	Kompl QS-Verletzt thorakal RM	S34.30	Kompl traumat Cauda- (equina-) Synd
S24.12	Inkompl QS-Verletzt thorakal RM	S34.31	Inkompl traumat Cauda- (equina-) Synd
S24.2	Verletzung Nervenwurzeln Brustwirbelsäule	S34.38	So u nnbez Verletzt Cauda equina
S24.4	Verletzung thorakaler sympathischer Nerven	S34.4	Verletzung Plexus lumbosacralis
S24.70	Verletzung thorakales RM, Höhe nnbez	S34.5	Verletzt sympath Nerven Lendenw-/Kreuzbein-/Beckenreg
S24.71	Verletzung Rückenmark, T1	S34.70	Verletzt lumbal RM, Höhe nnbez
S24.72	Verletzung Rückenmark, T2/T3	S34.71	Verletzung Rückenmark, L1
S24.73	Verletzung Rückenmark, T4/T5	S34.72	Verletzung Rückenmark, L2
S24.74	Verletzung Rückenmark, T6/T7	S34.73	Verletzung Rückenmark, L3
S24.75	Verletzung Rückenmark, T8/T9	S34.74	Verletzung Rückenmark, L4
S24.76	Verletzung Rückenmark, T10/T11	S34.75	Verletzung Rückenmark, L5
S24.77	Verletzung Rückenmark, T12	S34.76	Verletzt RM, S1
S25.0	Verletzung Aorta thoracica	S34.77	Verletzt RM, S2-S5
S25.1	Verletzung Truncus brachiocephalicus od A subclavia	S35.0	Verletzung Aorta abdominalis
S25.2	Verletzung V cava superior	S35.1	Verletzung V cava inferior
S25.3	Verletzung V brachiocephalica od V subclavia	S35.2	Verletzung Truncus coeliacus od A mesenterica
S26.0	Traumatisches Hämoperikard	S35.3	Verletzung V portae od V lienalis
S26.81	Prellung Herz	S35.4	Verletzung von Blutgefäßen Niere
S26.82	Rißverletzung Herz oh Eröffnung Herzhöhle	S35.5	Verletzung von Blutgefäßen Iliakalregion
S26.83	Rißverletzung Herz m Eröffnung Herzhöhle	S35.7	Verletzt mehr Blutgef in Höhe Abd LumbosakrGeg Becken
S26.88	Sonstige Verletzungen Herz	S35.8	Verletzung so Blutgef in Höhe Abd LumbosakrGeg Becken
S26.9	Verletzung Herz, nnbez	S35.9	Verletzung nnbez Blutgefäß in Höhe Abd Lumbosakr Becken
S27.0	Traumatischer Pneumothorax	S36.01	Hämatom Milz
S27.1	Traumatischer Hämatothorax	S36.02	Kapselriß Milz, o größeren Einriß Parenchym
S27.2	Traumatischer Hämatothorax	S36.03	Rißverletzung Milz m Beteiligung Parenchym
S27.32	Rißverletzung Lunge	S36.10	Verletzung Leber, nnbez
S27.38	Sonst u nnbez Verletzungen Lunge	S36.11	Prellung u Hämatom Leber
S27.4	Verletzung eines Bronchus	S36.12	Rißverletzung Leber, nnbez
S27.5	Verletzung Trachea, Pars thoracica	S36.13	Leichte Rißverletzung Leber
S27.6	Verletzung Pleura	S36.14	Mittelschwere Rißverletzung Leber
S27.7	Multiple Verletzungen intrathorakaler Organe	S36.15	Schwere Rißverletzung Leber
S27.81	Verletzung Zwerchfell	S36.16	Sonstige Verletzungen Leber
S27.82	Verletzung Ductus thoracicus	S36.17	Verletzung Gallenblase
S27.83	Verletzung Ösophagus, Pars thoracica	S36.18	Verletzung Gallengang
S27.84	Verletzung Thymus	S36.40	Verletzung Dünndarm, Teil nnbez
S27.88	Verletzung sonst nbez intrathorakale Organe u Strukturen	S36.50	Verletzung Dickdarm, Teil nnbez

S36.52	Verletzung Colon transversum	T04.2	Zerquetsch m Bet mehr Regionen obere Extremität(en)
S36.53	Verletzung Colon descendens	T04.3	Zerquetsch m Bet mehr Regionen untere Extremität(en)
S36.59	Verletzung sonst u mehrere Teile Dickdarm	T04.4	Zerquetsch m Bet mehr Reg obere/untere Extremitäten
S36.6	Verletzung Rektum	T04.7	Zerquetsch mBet Th/Abd/Ex, Th/Lumbos/Extr od Th/Be/Ex
S36.7	Verletzung mehrerer intraabdominaler Organe	T04.8	Zerquetsch m Bet sonst Kombinat von Körperregionen
S36.81	Verletzung Peritoneum	T04.9	Multiple Zerquetschungen, nnbez
S36.83	Verletzung Retroperitoneum	T05.8	Traumat Amputat m Bet so Kombinat von Körperregionen
S37.02	Rißverletzung Niere	T06.0	Komb Verletz Gehirn Hirnnerven Nerven RM in Halshöhe
S37.1	Verletzung Harnleiter	T06.1	Verletzung Nerven RM m Bet mehr sonst Körperregionen
S38.0	Zerquetschung äußere Genitalorgane	T06.3	Verletzung Blutgefäße m Bet mehr Körperregionen
S38.1	Zerquetschung so u nnbez Teile Abd LumbosakrGeg Becken	T08.0	Fraktur WS, Höhe nnbez, geschlossen od onA
S38.3	Traumat Abtrenn so u nnbez Teile Abd LumbosakrGeg Becken	T08.1	Fraktur Wirbelsäule, Höhe nnbez, Offen
S42.21	Fraktur, proximales Ende Humerus, Kopf	T09.1	Offene Wunde des Rumpfes, Höhe nnbez
S42.29	Fraktur, proximales Ende Humerus, sonst u multiple Teile	T09.3	Verletzung Rückenmark, Höhe nnbez
S42.3	Fraktur, Humerusschaft	T09.4	Verletz nnbez Nerven Nervenwurzeln u Plexus im Ber Rumpf
S45.0	Verletzung A axillaris	T09.6	Traumatische Amputation Rumpf, Höhe nnbez
S45.1	Verletzung A brachialis	T11.4	Verletzung nnbez Blutgefäß obere Extremität, Höhe nnbez
S45.2	Verletzung V axillaris od V brachialis	T13.4	Verletz nnbez Blutgefäß untere Extremität, Höhe nnbez
S45.3	Verletzung oberfl Venen in Höhe Schulter u Oberarm	T14.5	Verletzung ein/mehr Blutgefäße an nnbez Körperregion
S45.7	Verletzung mehr Blutgefäße in Höhe Schulter u Oberarm	T14.7	Zerquetsch u traumatische Amputation nnbez Körperregion
S45.8	Verletzung sonst Blutgefäße in Höhe Schulter u Oberarm	T20.3	Verbrennung 3. Grades des Kopfes und des Halses
S45.9	Verletzung nnbez Blutgefäß in Höhe Schulter u Oberarm	T20.7	Verätzung 3. Grades des Kopfes und des Halses
S47	Zerquetschung, Schulter Oberarm	T21.30	Verbrennung 3. Grades des Rumpfes: Teil nnbez
S55.0	Verletzung A ulnaris, in Höhe Unterarm	T21.31	Verbrennung 3. Grades des Rumpfes: Brustdrüse [Mamma]
S55.1	Verletzung A radialis, in Höhe Unterarm	T21.32	Verbr 3. Grades des Rumpfes: ThorW m Ausn BrDrü/-warze
S55.2	Verletzung von Venen, in Höhe Unterarm	T21.33	Verbrennung 3. Grades des Rumpfes: Bauchdecke
S55.7	Verletzung mehrerer Blutgefäße, in Höhe Unterarm	T21.34	Verbrennung 3. Grades des Rumpfes: Rücken [jeder Teil]
S55.8	Verletzung sonst Blutgefäße, in Höhe Unterarm	T21.35	Verbrennung 3. Grades des Rumpfes: (Äußeres) Genitale
S55.9	Verletzung eines nnbez Blutgefäßes, in Höhe Unterarm	T21.39	Verbrennung 3. Grades des Rumpfes: Sonstige Teile
S57.0	Zerquetschung, Ellenbogen	T21.70	Verätzung 3. Grades des Rumpfes: Teil nnbez
S57.8	Zerquetschung, sonstiger Teile Unterarm	T21.71	Verätzung 3. Grades des Rumpfes: Brustdrüse [Mamma]
S57.9	Zerquetschung Unterarm, Teil nnbez	T21.72	Verätz 3. Grades des Rumpfes: ThorW m Ausn BrDrü/-warz
S62.8	Fraktur sonst u nnbez Teile Handgelenk u Hand	T21.73	Verätzung 3. Grades des Rumpfes: Bauchdecke
S65.0	Verletzung A ulnaris, in Höhe Handgelenk u Hand	T21.74	Verätzung 3. Grades des Rumpfes: Rücken [jeder Teil]
S65.1	Verletzung A radialis, in Höhe Handgelenk u Hand	T21.75	Verätzung 3. Grades des Rumpfes: (Äußeres) Genitale
S65.2	Verletzung Gefäße Arcus palmaris superficialis	T21.79	Verätzung 3. Grades des Rumpfes: Sonstige Teile
S65.3	Verletzung Gefäße Arcus palmaris profundus	T22.30	Verbr 3. Gr Schult/Arm, ausgen Handgel/Hand: Teil nnbez
S65.4	Verletzung ein/mehr Blutgefäße, Daumen	T22.31	Verbr 3. Gr Schult/Arm, ausgen Handgel/Hand: UA u EllB
S65.5	Verletzung ein/mehr Blutgefäße, sonst Finger	T22.32	Verbr 3. Gr Schult/Arm, ausgen Handg/Hand: (O-)A u Schult
S65.7	Verletzung mehr Blutgefäße in Höhe Handgelenk u Hand	T22.33	Verbr 3. Gr Schult/Arm, ausgen Handgel/Hand: Achselhöhle
S65.8	Verletzung sonst Blutgefäße in Höhe Handgelenk u Hand	T22.70	Verätz 3. Gr Schult/Arm, ausgen Handgel/Hand: Teil nnbez
S65.9	Verletzung nnbez Blutgefäß im Ber Handgelenk u Hand	T22.71	Verätz 3. Gr Schult/Arm, ausgen Handgel/Hand: UA u EllB
S67.0	Zerquetschung Daumen ein/mehr sonstiger Finger	T22.72	Verätz 3. Gr Schult/Arm, ausg Handg/Hand: (O-)A u Schult
S67.8	Zerquetschung sonst u nnbez Teile Handgelenk Hand	T22.73	Verätz 3. Gr Schult/Arm, ausgen Handg/Hand: Achselhöhle
S70.1	Prellung Oberschenkel	T23.3	Verbrennung 3. Grades des Handgelenkes und der Hand
S75.7	Verletz mehr Blutgefäße, in Höhe Hüfte u Oberschenkel	T23.7	Verätzung 3. Grades des Handgelenkes und der Hand
S75.8	Verletz sonst Blutgefäße, in Höhe Hüfte u Oberschenkel	T24.3	Verbrennung 3. Gr Hüfte/Bein, ausgenommen Knöchel/Fuß
S75.9	Verletz nnbez Blutgefäß, in Höhe Hüfte u Oberschenkel	T24.7	Verätzung 3. Gr Hüfte/Bein, ausgenommen Knöchel/Fuß
S77.0	Zerquetschung Hüfte	T25.3	Verbrennung 3. Gr Knöchel/Fuß
S77.1	Zerquetschung Oberschenkel	T25.7	Verätzung 3. Gr Knöchel/Fuß
S77.2	Zerquetschung m Beteiligung Hüfte Oberschenkel	T26.0	Verbrennung des Augenlides und der Periokularregion
S82.11	Fraktur proximales Ende Tibia, m Fraktur Fibula (jeder Teil)	T26.1	Verbrennung der Kornea und des Konjunktivalsackes
S82.41	Fraktur Fibula, isoliert, proximales Ende	T26.2	Verbr m nachfolgender Ruptur u Destruktion des Augapfels
S85.1	Verletzung A tibialis (anterior) (posterior)	T26.3	Verbr sonst Teile des Auges u seiner Anhangsgebilde
S85.2	Verletzung A peronea	T26.4	Verbr des Auges u seiner Anhangsgebilde, Teil nnbez
S85.7	Verletzung mehr Blutgefäße in Höhe Unterschenkel	T26.5	Verätzung des Augenlides und der Periokularregion
S85.9	Verletzung nnbez Blutgefäß in Höhe Unterschenkel	T26.6	Verätzung der Kornea und des Konjunktivalsackes
S87.0	Zerquetschung Knie	T26.7	Verätz m nachfolgender Ruptur u Destruktion des Augapfels
S87.8	Zerquetschung sonst u nnbez Teile Unterschenkel	T26.8	Verätzung sonst Teile des Auges u seiner Anhangsgebilde
S95.0	Verletzung A dorsalis pedis	T26.9	Verätzung des Auges u seiner Anhangsgebilde, Teil nnbez
S95.1	Verletzung A plantaris pedis	T27.0	Verbrennung des Kehlkopfes und der Trachea
S95.2	Verletzung Venen Fußrücken	T27.1	Verbr des Kehlkopfes u der Trachea m Betteilg der Lunge
S95.7	Verletz mehr Blutgefäße in Höhe Knöchel Fuß	T27.2	Verbrennung sonstige Teile Atemwege
S95.8	Verletz sonst Blutgefäße in Höhe Knöchel Fuß	T27.3	Verbrennung der Atemwege, Teil nicht näher bezeichnet
S95.9	Verletz eines nnbez Blutgefäßes in Höhe Knöchel Fuß	T27.4	Verätzung des Kehlkopfes und der Trachea
S97.0	Zerquetschung OSG	T27.5	Verätz des Kehlkopfes u der Trachea m Betteilg der Lunge
S97.1	Zerquetschung ein/mehr Zehen	T27.6	Verätzung sonstiger Teile der Atemwege
S97.8	Zerquetschung sonst Teile OSG Fuß	T27.7	Verätzung der Atemwege, Teil nicht näher bezeichnet
T04.0	Zerquetschungen m Beteiligung von Kopf u Hals	T28.0	Verbrennung des Mundes und des Rachens
T04.1	Zerquetsch m Bet Thor Abd, Thor Lumbos od Thor Becken	T28.1	Verbrennung des Ösophagus

T28.2	Verbrennung sonstige Teile Verdauungstrakt	T32.60	Verätz 60-69% KöOF: < 10% od nnbez Anteil Verätz 3. Gr
T28.3	Verbrennung innerer Organe Urogenitaltraktes	T32.61	Verätz 60-69% KöOF: 10-19% Verätz 3. Gr
T28.4	Verbrennung sonstiger und nnbez innerer Organe	T32.62	Verätz 60-69% KöOF: 20-29% Verätz 3. Gr
T28.5	Verätzung des Mundes und des Rachens	T32.63	Verätz 60-69% KöOF: 30-39% Verätz 3. Gr
T28.6	Verätzung des Ösophagus	T32.64	Verätz 60-69% KöOF: 40-49% Verätz 3. Gr
T28.7	Verätzung sonstiger Teile des Verdauungstraktes	T32.65	Verätz 60-69% KöOF: 50-59% Verätz 3. Gr
T28.8	Verätzung innerer Organe des Urogenitaltraktes	T32.66	Verätz 60-69% KöOF: 60-69% Verätz 3. Gr
T28.9	Verätzung sonstiger und nnbez innerer Organe	T32.70	Verätz 70-79% KöOF: < 10% od nnbez Anteil Verätz 3. Gr
T29.0	Verbrennungen mehrerer Körperregionen nnbez Grades	T32.71	Verätz 70-79% KöOF: 10-19% Verätz 3. Gr
T29.3	Verbr mehr Körperreg, wobei mind eine Verbr 3. Gr angeg	T32.72	Verätz 70-79% KöOF: 20-29% Verätz 3. Gr
T29.4	Verätzungen mehrerer Körperregionen nnbez Grades	T32.73	Verätz 70-79% KöOF: 30-39% Verätz 3. Gr
T29.7	Verätz mehr Körperreg, wobei mind Verätz 3. Gr angegeben	T32.74	Verätz 70-79% KöOF: 40-49% Verätz 3. Gr
T31.22	Verbr 20-29% KöOF: 20-29% Verbr 3. Gr	T32.75	Verätz 70-79% KöOF: 50-59% Verätz 3. Gr
T31.32	Verbr 30-39% KöOF: 20-29% Verbr 3. Gr	T32.76	Verätz 70-79% KöOF: 60-69% Verätz 3. Gr
T31.33	Verbr 30-39% KöOF: 30-39% Verbr 3. Gr	T32.77	Verätz 70-79% KöOF: 70-79% Verätz 3. Gr
T31.42	Verbr 40-49% KöOF: 20-29% Verbr 3. Gr	T32.80	Verätz 80-89% KöOF: < 10% od nnbez Anteil Verätz 3. Gr
T31.43	Verbr 40-49% KöOF: 30-39% Verbr 3. Gr	T32.81	Verätz 80-89% KöOF: 10-19% Verätz 3. Gr
T31.44	Verbr 40-49% KöOF: 40-49% Verbr 3. Gr	T32.82	Verätz 80-89% KöOF: 20-29% Verätz 3. Gr
T31.50	Verbr 50-59% KöOF: < 10% od nnbez Anteil Verbr 3. Gr	T32.83	Verätz 80-89% KöOF: 30-39% Verätz 3. Gr
T31.51	Verbr 50-59% KöOF: 10-19% Verbr 3. Gr	T32.84	Verätz 80-89% KöOF: 40-49% Verätz 3. Gr
T31.52	Verbr 50-59% KöOF: 20-29% Verbr 3. Gr	T32.85	Verätz 80-89% KöOF: 50-59% Verätz 3. Gr
T31.53	Verbr 50-59% KöOF: 30-39% Verbr 3. Gr	T32.86	Verätz 80-89% KöOF: 60-69% Verätz 3. Gr
T31.54	Verbr 50-59% KöOF: 40-49% Verbr 3. Gr	T32.87	Verätz 80-89% KöOF: 70-79% Verätz 3. Gr
T31.55	Verbr 50-59% KöOF: 50-59% Verbr 3. Gr	T32.88	Verätz 80-89% KöOF: 80-89% Verätz 3. Gr
T31.60	Verbr 60-69% KöOF: < 10% od nnbez Anteil Verbr 3. Gr	T32.90	Verätz 90% od mehr KöOF: <10% od nnbez Ant Verätz 3. Gr
T31.61	Verbr 60-69% KöOF: 10-19% Verbr 3. Gr	T32.91	Verätz 90% od mehr KöOF: 10-19% Verätz 3. Gr
T31.62	Verbr 60-69% KöOF: 20-29% Verbr 3. Gr	T32.92	Verätz 90% od mehr KöOF: 20-29% Verätz 3. Gr
T31.63	Verbr 60-69% KöOF: 30-39% Verbr 3. Gr	T32.93	Verätz 90% od mehr KöOF: 30-39% Verätz 3. Gr
T31.64	Verbr 60-69% KöOF: KöOF, 40-49% Verbr 3. Gr	T32.94	Verätz 90% od mehr KöOF: 40-49% Verätz 3. Gr
T31.65	Verbr 60-69% KöOF: 50-59% Verbr 3. Gr	T32.95	Verätz 90% od mehr KöOF: 50-59% Verätz 3. Gr
T31.66	Verbr 60-69% KöOF: 60-69% Verbr 3. Gr	T32.96	Verätz 90% od mehr KöOF: 60-69% Verätz 3. Gr
T31.70	Verbr 70-79% KöOF: < 10% od nnbez Anteil Verbr 3. Gr	T32.97	Verätz 90% od mehr KöOF: 70-79% Verätz 3. Gr
T31.71	Verbr 70-79% KöOF: 10-19% Verbr 3. Gr	T32.98	Verätz 90% od mehr KöOF: 80-89% Verätz 3. Gr
T31.72	Verbr 70-79% KöOF: 20-29% Verbr 3. Gr	T32.99	Verätz 90% od mehr KöOF: 90% od mehr Verätz 3. Gr
T31.73	Verbr 70-79% KöOF: 30-39% Verbr 3. Gr	T33.0	Oberflächliche Erfrierung des Kopfes
T31.74	Verbr 70-79% KöOF: 40-49% Verbr 3. Gr	T33.1	Oberflächliche Erfrierung des Halses
T31.75	Verbr 70-79% KöOF: 50-59% Verbr 3. Gr	T33.2	Oberflächliche Erfrierung des Thorax
T31.76	Verbr 70-79% KöOF: 60-69% Verbr 3. Gr	T33.3	Oberfl Erfrier Bauchdecke, Lumbosakralgegend u Becken
T31.77	Verbr 70-79% KöOF: 70-79% Verbr 3. Gr	T33.4	Oberflächliche Erfrierung des Armes
T31.80	Verbr 80-89% KöOF: < 10% od nnbez Anteil Verbr 3. Gr	T33.5	Oberflächliche Erfrierung des Handgelenkes und der Hand
T31.81	Verbr 80-89% KöOF: 10-19% Verbr 3. Gr	T33.6	Oberflächliche Erfrierung der Hüfte und des Oberschenkels
T31.82	Verbr 80-89% KöOF: 20-29% Verbr 3. Gr	T33.7	Oberflächliche Erfrierung des Knies und des Unterschenkels
T31.83	Verbr 80-89% KöOF: 30-39% Verbr 3. Gr	T33.8	Oberflächliche Erfrierung der Knöchelregion und des Fußes
T31.84	Verbr 80-89% KöOF: 40-49% Verbr 3. Gr	T33.9	Oberflächliche Erfrierung an sonst und nnbez Lokalisationen
T31.85	Verbr 80-89% KöOF: 50-59% Verbr 3. Gr	T34.0	Erfrierung mit Gewebsnekrose des Kopfes
T31.86	Verbr 80-89% KöOF: 60-69% Verbr 3. Gr	T34.1	Erfrierung mit Gewebsnekrose des Halses
T31.87	Verbr 80-89% KöOF: 70-79% Verbr 3. Gr	T34.2	Erfrierung mit Gewebsnekrose des Thorax
T31.88	Verbr 80-89% KöOF: 80-89% Verbr 3. Gr	T34.3	Erfri m Gewebsnekrose Bauchd, Lumbosakralgeg u Becken
T31.90	Verbr 90% od mehr KöOF: <10% od nnbez Ant Verbr 3 G	T34.4	Erfrierung mit Gewebsnekrose des Armes
T31.91	Verbr 90% od mehr KöOF: 10-19 % Verbr 3. Gr	T34.5	Erfrierung mit Gewebsnekrose Handgelenk und Hand
T31.92	Verbr 90% od mehr KöOF: 20-29 % Verbr 3. Gr	T34.6	Erfrierung m Gewebsnekrose Hüfte und Oberschenkel
T31.93	Verbr 90% od mehr KöOF: 30-39 % Verbr 3. Gr	T34.7	Erfrierung m Gewebsnekrose Knie und Unterschenkel
T31.94	Verbr 90% od mehr KöOF: 40-49 % Verbr 3. Gr	T34.8	Erfrierung m Gewebsnekrose Knöchelregion und Fuß
T31.95	Verbr 90% od mehr KöOF: 50-59 % Verbr 3. Gr	T34.9	Erfrierung m Gewebsnekrose an sonst und nnbez Lok
T31.96	Verbr 90% od mehr KöOF: 60-69 % Verbr 3. Gr	T35.0	Oberflächliche Erfrierung m Beteiligung mehrerer Körperreg
T31.97	Verbr 90% od mehr KöOF: 70-79 % Verbr 3. Gr	T35.1	Erfrierung m Gewebsnekrose m Beteiligung mehr Körperreg
T31.98	Verbr 90% od mehr KöOF: 80-89% Verbr 3. Gr	T35.2	Nnbez Erfrierung des Kopfes und des Halses
T31.99	Verbr 90% od mehr KöOF: 90 % od mehr Verbr 3. Gr	T35.3	Nnbez Erfrier Thorax, Abdomen, Lumbosakralgeg u Becken
T32.22	Verätz 20-29% KöOF: 20-29% Verätz 3. Gr	T35.4	Nnbez Erfrierung der oberen Extremität
T32.32	Verätz 30-39% KöOF: 20-29% Verätz 3. Gr	T35.5	Nnbez Erfrierung der unteren Extremität
T32.33	Verätz 30-39% KöOF: 30-39% Verätz 3. Gr	T35.6	Nnbez Erfrierung mit Beteiligung mehrerer Körperregionen
T32.42	Verätz 40-49% KöOF: 20-29% Verätz 3. Gr	T35.7	Nnbez Erfrierung an nicht näher bezeichneten Lokalisationen
T32.43	Verätz 40-49% KöOF: 30-39% Verätz 3. Gr	T36.0	Vergiftung, Penizilline
T32.44	Verätz 40-49% KöOF: 40-49% Verätz 3. Gr	T36.1	Vergiftung, Cephalosporine/and ß-Laktam-Antibiotika
T32.50	Verätz 50-59% KöOF: < 10% od nnbez Anteil Verätz 3. Gr	T36.2	Vergiftung, Chloramphenicol-Gruppe
T32.51	Verätz 50-59% KöOF: 10-19% Verätz 3. Gr	T36.3	Vergiftung, Makrolide
T32.52	Verätz 50-59% KöOF: 20-29% Verätz 3. Gr	T36.4	Vergiftung, Tetrazykline
T32.53	Verätz 50-59% KöOF: 30-39% Verätz 3. Gr	T36.5	Vergiftung, Aminoglykoside
T32.54	Verätz 50-59% KöOF: 40-49% Verätz 3. Gr	T36.6	Vergiftung, Rifamycine
T32.55	Verätz 50-59% KöOF: 50-59% Verätz 3. Gr	T36.7	Vergiftung, Antimykotika b systemischer Anwendung

T36.8	Vergiftung, sonst systemisch wirkende Antibiotika	T44.9	Vergiftung so u nnbez, prim auf auton Nervensyst wirk AM
T36.9	Vergiftung, systemisch wirkendes Antibiotikum, nnbez	T45.0	Vergiftung, Antiallergika u Antiemetika
T37.0	Vergiftung, Sulfonamide	T45.1	Vergiftung, Antineoplastika u Immunsuppressiva
T37.1	Vergiftung, antimykobakterielle Arzneimittel	T45.2	Vergiftung, Vitamine, aonkl
T37.2	Vergiftung, Antimalariamittel u AM gg and Blutprotozoen	T45.3	Vergiftung, Enzyme, aonkl
T37.3	Vergiftung, sonstige Antiprotozoika	T45.4	Vergiftung, Eisen u dessen Verbindungen
T37.4	Vergiftung, Anthelminthika	T45.5	Vergiftung, Antikoagulanzen
T37.5	Vergiftung, Virostatika	T45.6	Vergiftung, Fibrinolytika u Fibrinolyse-Hemmer
T37.8	Vergiftung, so nbez system wirk Antiinfektiva u Antiparasitika	T45.7	Vergift, Antikoagul-Antagonist, Vit K u sonst Koagulanzen
T37.9	Vergiftung, system wirk Antiinfektiv u Antiparasitikum, nnbez	T45.8	Vergift, sonst prim syst u auf Blut wirk Mittel, aonkl
T38.0	Vergiftung, Glukokortikoide u synthetische Analoga	T45.9	Vergift, prim systemisch u auf Blut wirk Mittel, nnbez
T38.1	Vergiftung, Schilddrüsenhormone u Ersatzstoffe	T46.0	Vergift, Herzglykoside u Arzneimittel m ähnlicher Wirkung
T38.2	Vergiftung, Thyreostatika	T46.1	Vergiftung, Kalziumantagonisten
T38.3	Vergift, Insulin u orale blutzuckersenk Arznei [Antidiab]	T46.2	Vergiftung, sonst Antiarrhythmika, aonkl
T38.4	Vergiftung, orale Kontrazeptiva	T46.3	Vergiftung, Koronardilatoren, aonkl
T38.5	Vergiftung, sonstige Östrogene u Gestagene	T46.4	Vergift, Angiotens-KonversEnzym-Hemmer [ACE-Hemmer]
T38.6	Vergift, Antigonadotrop, Antiöstrogen u Antiandrogen, aonkl	T46.5	Vergiftung, sonst Antihypertensiva, aonkl
T38.7	Vergiftung, Androgene u verwandte Anabolika	T46.6	Vergift, Antihyperlipidämika u Arznei gg Arteriosklerose
T38.8	Vergift, sonst u nnbez Hormone u synthet Ersatzstoffe	T46.7	Vergiftung, periphere Vasodilatoren
T38.9	Vergiftung, sonst u nnbez Hormon-Antagonisten	T46.8	Vergiftung, Antivarikosa, einschl Verödungsmittel
T39.0	Vergiftung, Salizylate	T46.9	Vergift, so u nnbez prim auf Herz-Kreislaufsystem wirk Mittel
T39.1	Vergiftung, 4-Aminophenol-Derivate	T47.0	Vergiftung, Histamin-H2-Rezeptorenblocker
T39.2	Vergiftung, Pyrazolon-Derivate	T47.1	Vergiftung, sonst Antazida u Magensekretionshemmer
T39.3	Vergiftung, sonst nichtsteroidale Antiphlogistika [NSAID]	T47.2	Vergiftung, stimulierende Laxanzen
T39.4	Vergiftung, Antirheumatika, aonkl	T47.3	Vergiftung, salinische u osmotische Laxanzen
T39.8	Vergift, so nichtopioidhalt Analgetika u Antipyretika, aonkl	T47.4	Vergiftung, sonstige Laxanzen
T39.9	Vergift nichtopioidhalt Analget/Antipyret/Antirheumat, nnbez	T47.5	Vergiftung, Digestiva
T40.0	Vergiftung, Opium	T47.6	Vergiftung, Antidiarrhoika
T40.1	Vergiftung, Heroin	T47.7	Vergiftung, Emetika
T40.2	Vergiftung, sonstige Opiode	T47.8	Vergift, sonst primär auf Magen-Darmtrakt wirk Mittel
T40.3	Vergiftung, Methadon	T47.9	Vergift, primär auf Magen-Darmtrakt wirk Arznei, nnbez
T40.4	Vergiftung, sonstige synthetische Betäubungsmittel	T48.0	Vergift, Oxytozin [Ocytocin] u ähnlich wirk Wehenmittel
T40.5	Vergiftung, Kokain	T48.1	Vergiftung, Muskelrelaxanzen [neuromuskuläre Blocker]
T40.6	Vergiftung, sonstige u nnbez Betäubungsmittel	T48.2	Vergiftung, so u nnbez, primär auf Muskulatur wirk Mittel
T40.7	Vergiftung, Cannabis (-Derivate)	T48.3	Vergiftung, Antitussiva
T40.8	Vergiftung, Lysergid [LSD]	T48.4	Vergiftung, Expektoranzen
T40.9	Vergiftung, sonst u nnbez Psychodysleptika [Halluzinogene]	T48.5	Vergiftung, Arzneimittel gg ErkältungskH
T41.0	Vergiftung, Inhalationsanästhetika	T48.6	Vergiftung, Antiasthmatika, aonkl
T41.1	Vergiftung, Intravenöse Anästhetika	T48.7	Vergift, sonst u nnbez primär auf das Atmungssystem wirk Mittel
T41.2	Vergiftung, sonst u nnbez Allgemeinanästhetika	T49.0	Vergift Antimykot/Antiinfekt/Antiphlog z lok Anwend, aonkl
T41.3	Vergiftung, Lokalanästhetika	T49.1	Vergiftung, Antipruriginosa
T41.4	Vergiftung, Anästhetikum, nnbez	T49.2	Vergift, Adstringenzen u Detergenzen zur lokalen Anwend
T41.5	Vergiftung, therapeutische Gase	T49.3	Vergift hauterweich, -pfleg [Demulzenzen] u -schütz Mittel
T42.0	Vergiftung, Hydantoin-Derivate	T49.4	Vergift Keratolyt, Keratoplast u so AM u Präp zur Haarbeh
T42.1	Vergiftung, Iminostilbene	T49.5	Vergiftung, Ophthalmika
T42.2	Vergiftung, Succinimide und Oxazolidine	T49.6	Vergift, in HNO-Heilkunde angewend Arzneimittel u Präp
T42.3	Vergiftung, Barbiturate	T49.7	Vergiftung, Dentalpharmaka b topischer Anwendung
T42.4	Vergiftung, Benzodiazepine	T49.8	Vergiftung, sonst Mittel zur topischen Anwendung
T42.5	Vergiftung, gemischte Antiepileptika, aonkl	T49.9	Vergiftung, Mittel zur topischen Anwendung, nnbez
T42.6	Vergiftung, sonst Antiepileptika, Sedativa u Hypnotika	T50.0	Vergiftung, Mineralokortikoide u deren Antagonisten
T42.7	Vergiftung, Antiepileptika, Sedativa u Hypnotika, nnbez	T50.1	Vergiftung, Schleifendiuretika [High-ceiling-Diuretika]
T42.8	Vergift, Antiparkinsonm u and zentral wirk Muskelrelax	T50.2	Vergift, Carboanhydr-Hemm Benzothiadiaz-Deriv and Diuret
T43.0	Vergiftung, tri- u tetrazyklische Antidepressiva	T50.3	Vergift, auf Elektrolyt-, Kalorien- u Wasserhaush wirk Mittel
T43.1	Vergiftung, Monoaminoxidase-hemmende Antidepressiva	T50.4	Vergiftung, auf Harnsäurestoffwechsel wirkend AM
T43.2	Vergiftung, sonst u nnbez Antidepressiva	T50.5	Vergiftung, Appetitzügler
T43.3	Vergift, Antipsychotika u Neuroleptika Phenothiazin-Basis	T50.6	Vergiftung, Antidote u Chelatbildner, aonkl
T43.4	Vergift, Neuroleptika Butyrophenon- u Thioxanthen-Basis	T50.7	Vergiftung, Analeptika u Opioid-Rezeptor-Antagonisten
T43.5	Vergiftung, sonst u nnbez Antipsychotika u Neuroleptika	T50.8	Vergiftung, Diagnostika
T43.6	Vergiftung, Psychostimulanzen m Mißbrauchspotential	T50.9	Vergiftung so u nnbez AM, Drogen u biol akt Substanzen
T43.8	Vergiftung, sonstige psychotrope Substanzen, aonkl	T51.0	Toxische Wirkung, Äthanol
T43.9	Vergiftung, Psychotrope Substanz, nnbez	T51.1	Toxische Wirkung, Methanol
T44.0	Vergiftung, Cholinesterase-Hemmer	T51.2	Toxische Wirkung, 2-Propanol
T44.1	Vergiftung, sonst Parasympathomimetika [Cholinergika]	T51.3	Toxische Wirkung, Fuselöl
T44.2	Vergiftung, Ganglienblocker, aonkl	T51.8	Toxische Wirkung, sonstige Alkohole
T44.3	Vergiftung, sonst Parasymplytika/Spasmolytika, aonkl	T51.9	Toxische Wirkung, Alkohol, nnbez
T44.4	Vergiftung, Vorw Alpha-Rezeptoren-Stimulanzen, aonkl	T52.0	Toxische Wirkung, Erdölprodukte
T44.5	Vergiftung, Vorw Beta-Rezeptoren-Stimulanzen, aonkl	T52.1	Toxische Wirkung, Benzol
T44.6	Vergiftung, Alpha-Rezeptorenblocker, aonkl	T52.2	Toxische Wirkung, Benzol-Homologe
T44.7	Vergiftung, Beta-Rezeptorenblocker, aonkl	T52.3	Toxische Wirkung, Glykole
T44.8	Vergiftung, zentral wirk u adrenerge Neuronenblocker, aonkl	T52.4	Toxische Wirkung, Ketone

T52.8	Toxische Wirkung, sonst organische Lösungsmittel	T67.0	Hitzschlag u Sonnenstich
T52.9	Toxische Wirkung, organisches Lösungsmittel, nnbez	T67.1	Hitzesyknope
T53.0	Toxische Wirkung, Tetrachlorkohlenstoff	T71	Erstickung
T53.1	Toxische Wirkung, Chloroform	T73.1	Schäden d Durst
T53.2	Toxische Wirkung, Trichloräthylen	T75.4	Schäden d elektrischen Strom
T53.3	Toxische Wirkung, Tetrachloräthylen	T79.0	Luftembolie (traumatisch)
T53.4	Toxische Wirkung, Dichlormethan	T79.1	Fettembolie (traumatisch)
T53.5	Toxische Wirkung, Fluorchlorkohlenwasserstoffe [FCKW]	T79.6	Traumatische Muskelischämie
T53.6	Tox Wirk, so halogenierte aliphat Kohlenwasserstoffe	T79.7	Traumatisches subkutanes Emphysem
T53.7	Tox Wirk, so halogenierte aromat Kohlenwasserstoffe	T80.0	Luftembolie nach Infus/Transfus/Injekt zu therap Zwecken
T53.9	Tox Wirk halogen aliphat/aromat Kohlenwasserstoffe, nnbez	T80.3	AB0-Unverträglichkeitsreaktion
T54.0	Toxische Wirkung, Phenol u dessen Homologe	T80.4	Rh-Unverträglichkeitsreaktion
T54.1	Toxische Wirkung, sonst ätzende organische Verbindungen	T81.3	Aufreißen Operationswunde, aonkl
T54.2	Toxisch Wirkung, ätzende Säuren u säureähnliche Subst	T81.5	FK, verseh nach Eingr in Körperhöhl/OPWunde zurückgebl
T54.3	Toxische Wirkung, Ätzalkalien u alkaliähnliche Subst	T81.6	Akut Rkt auf währ Eingriff verseh zurückgebl Fremdstubst
T54.9	Toxische Wirkung, ätzende Substanz, nnbez	T82.0	Mechanische Komplik d Herzklappenprothese
T55	Toxische Wirkung von Seifen u Detergenzien	T82.1	Mechanische Komplik d kardiales elektronisches Gerät
T56.0	Toxische Wirkung, Blei u dessen Verbindungen	T82.2	Mechan Komplik d Koronarart-Bypass u Klappentranspl
T56.1	Toxische Wirkung, Quecksilber u dessen Verbindungen	T82.3	Mechanische Komplik d sonst Gefäßtransplantate
T56.2	Toxische Wirkung, Chrom u dessen Verbindungen	T82.4	Mechanische Komplik d Gefäßkatheter b Dialyse
T56.3	Toxische Wirkung, Kadmium u dessen Verbindungen	T82.5	Mechan Komplik d so Geräte/Implantate in Herz u Gefäßen
T56.4	Toxische Wirkung, Kupfer u dessen Verbindungen	T82.6	Infektion u entzündl Reaktion d Herzklappenprothese
T56.5	Toxische Wirkung, Zink u dessen Verbindungen	T82.7	Infekt/entzündl Rkt d so Gerät/Impl/Transpl in Herz Gefäß
T56.6	Toxische Wirkung, Zinn u dssen Verbindungen	T82.8	So nbez Komplik d Proth/Implant/Transpl in Herz u Gefäßen
T56.7	Toxische Wirkung, Beryllium u dessen Verbindungen	T82.9	Nnbez Kompl d Proth/Implant/Transpl in Herz u Gefäßen
T56.8	Toxische Wirkung, sonstige Metalle	T83.0	Mechan Komplik d Harnwegskatheter (Verweilkatheter)
T56.9	Toxische Wirkung, Metall, nnbez	T83.1	Mechan Komplik d so Geräte od Implantate im Harntrakt
T57.0	Toxische Wirkung, Arsen u dessen Verbindungen	T83.2	Mechanische Komplik d Harnorgantransplantat
T57.1	Toxische Wirkung, Phosphor u dessen Verbindungen	T83.4	Mechan Komplik d so Proth/Implant/Transpl im Genitaltrakt
T57.2	Toxische Wirkung, Mangan u dessen Verbindungen	T83.5	Infektion/entzündl Rkt d Proth/Implant/Transpl im Harntrakt
T57.3	Toxische Wirkung, Blausäure	T83.6	Infektion/entzündl Rkt d Proth/Implant/Transpl im GenitTrakt
T57.8	Toxische Wirkung, sonst nbez anorganische Substanzen	T83.8	So Komplik d Proth/Implant/Transpl im Urogenitaltrakt
T57.9	Toxische Wirkung, Anorganische Substanz, nnbez	T83.9	Nnbez Komplik d Proth/Implant/Transpl im Urogenitaltrakt
T58	Toxische Wirkung von Kohlenmonoxid	T84.0	Mechan Komplikation durch eine Gelenkendoprothese
T59.0	Toxische Wirkung, Stickstoffoxide	T84.1	Mechan Komplik d interne OSyVorricht an ExtrKnochen
T59.1	Toxische Wirkung, Schwefeldioxid	T84.2	Mechan Komplik d interne OSyVorricht an so Knochen
T59.2	Toxische Wirkung, Formaldehyd	T84.3	Mechan Komplik d so Knochengeräte/-implant/-transplant
T59.3	Toxische Wirkung, Tränengas	T84.4	Mechan Komplik d so intern orthopäd Gerät/Impl/Transplant
T59.4	Toxische Wirkung, Chlorgas	T84.5	Infektion/entzündl Rkt durch eine Gelenkendoprothese
T59.5	Toxische Wirkung, Fluorgas u Fluorwasserstoff	T84.6	Infektion/entzündl Rkt durch interne OSyVorricht [jede Lok]
T59.6	Toxische Wirkung, Schwefelwasserstoff	T84.7	Infekt/entz Rkt durch so orthopäd Endoproth/Impl/Transplant
T59.7	Toxische Wirkung, Kohlendioxid	T84.8	So Komplik d orthopäd Endoproth/Implant/Transplantate
T59.8	Tox Wirk, sonst nbez Gase, Dämpfe od sonst nbez Rauch	T84.9	Nnbez Komplik durch orthopäd Endoproth/Implant/Transpl
T59.9	Toxische Wirkung, Gase, Dämpfe od Rauch, nnbez	T85.0	Mechan Komplik durch ventrikulären, intrakraniellen Shunt
T60.0	Tox Wirk, Organophosphat- u Carbamat-Insektizide	T85.1	Mechan Komplik durch implant elektr Stimulator Nervensyst
T60.1	Toxische Wirkung, Halogenierte Insektizide	T85.2	Mechanische Komplikation durch intraokulare Linse
T60.2	Toxische Wirkung, sonstige Insektizide	T85.3	Mechan Komplik durch so Augenproth/-implantat/-transplant
T60.3	Toxische Wirkung, Herbizide u Fungizide	T85.4	Mechanische Komplik durch Mammaprothese/-implantat
T60.4	Toxische Wirkung, Rodentizide	T85.5	Mechan Komplik durch gastrointest Proth/Implant/Transplant
T60.8	Toxische Wirkung, sonst Schädlingsbekämpfungsmittel	T85.6	Mechan Komplik durch so nbez int Proth/Implant/Transplant
T60.9	Toxische Wirkung, Schädlingsbekämpfungsmittel, nnbez	T85.71	Infekt u entzündl Reakt durch Katheter zur Peritonealdialyse
T63.0	Toxische Wirkung, Schlangengift	T85.72	Infekt/entz Rkt durch int Endoproth/Impl/Transplant Nervensyst
T63.1	Toxische Wirkung, Gift andr Reptilien	T85.73	Infektion/entzündl Reaktion durch Mammaproth oder -impl
T63.2	Toxische Wirkung, Skorpiongift	T85.78	Infekt/entzündl Reakt durch so interne Proth/Implant/Transpl
T63.3	Toxische Wirkung, Spinnengift	T85.81	Sonst Komplik durch interne Proth/Implant/Transplant im NS
T63.4	Toxische Wirkung, Gift sonstiger Arthropoden	T85.82	Kapsel fibrose Mamma durch Mammaprothese od -implantat
T63.5	Toxische Wirkung d Kontakt m Fischen	T85.83	Sonstige Komplikationen durch Mammaproth oder -impl
T63.6	Toxische Wirkung d Kontakt m sonst Meerestieren	T85.88	Sonst Komplik durch interne Proth/Implant/Transplant, aonkl
T63.8	Toxische Wirkung d Kontakt m sonst giftigen Tieren	T85.9	Nnbez Komplik durch interne Proth/Implant/Transplant
T63.9	Toxische Wirkung d Kontakt m nnbez giftigen Tier	T86.10	Akute Funktionsverschlechterung eines Nierentransplantates
T64	Tox Wirk Aflatoxin u so Mykotoxin in kontamin Lebensm	T86.11	Chron Funktionsverschlechterung eines Nierentransplantates
T65.0	Toxische Wirkung, Zyanide	T86.12	Verzögerte Aufnahme der Transplantatfunktion
T65.1	Toxische Wirkung, Strychnin u dessen Salze	T86.19	Sonst u nnbez Funkstör, Versagen u Abstoß Nierentranspl
T65.2	Toxische Wirkung, Tabak und Nikotin	T86.2	Versagen und Abstoßung eines Herztransplantates
T65.3	Tox Wirk, Nitro- u Aminoderivate von Benzol u Homologen	T86.3	Versagen und Abstoßung eines Herz-Lungen-Transplantates
T65.4	Toxische Wirkung, Schwefelkohlenstoff	T86.40	Akute Funktionsverschlechterung eines Lebertransplantates
T65.5	Tox Wirk Glyzeroltrinitrat, Sauerstoffsäur Stickst/Ester	T86.41	Chron Funktionsverschlechterung eines Lebertransplantates
T65.6	Toxische Wirkung, Farben u Farbstoffe, aonkl	T86.49	Sonst u nnbez Funkstör/Versagen/Abstoßung Lebertranspl
T65.8	Toxische Wirkung sonstiger nbez Substanzen	T86.50	Durchblutungsstörung eines Hauttransplantates
T65.9	Toxische Wirkung nnbez Substanz	T86.51	Nekrose eines Hauttransplantates

T86.52	Verlust eines Hauttransplantates	T86.9	Versagen u Abstoßung, nnbez transplant Organ u Gewebe
T86.59	Sonst u nnbez Versagen u Abstoßung Hauttransplantat	T88.1	Sonst Komplik nach Impfung [Immunisierung], aonkl
T86.81	Versagen u Abstoßung Lungentransplantat	T88.3	Maligne Hyperthermie d Anästhesie
T86.82	Versagen u Abstoßung Pankreastransplantat	Z90.3	Verlust Teile Magen
T86.88	Versagen u Abstoßung, so transplant Organe u Gewebe		

Diagnose P05-2

A08.0	Enteritis durch Rotaviren	Q10.0	Angeborene Ptose
A08.2	Enteritis durch Adenoviren	Q10.7	Angeborene Fehlbildung Orbita
A41.9	Sepsis, nnbez	Q11.0	Zystenaug[e] [cystic eyeball]
A49.1	Streptokokkeninfektion nnbez Lok	Q11.1	Sonstiger Anophthalmus
B09	Nnbez Virusinf, durch Haut-/Schleimhautläsion gekennz	Q11.2	Mikrophthalmus
B99	Sonstige und nicht näher bezeichnete Infektionskrankheiten	Q11.3	Makrophthalmus
E56.8	Mangel an sonstigen Vitaminen	Q12.0	Cataracta congenita
E71.3	Störungen FettsäureSW	Q12.1	Angeborene Linsenverlagerung
E86	Volumenmangel	Q12.2	Linsenkolobom
E87.2	Azidose	Q12.3	Angeborene Aphakie
E88.2	Lipomatose, aonkl	Q12.4	Sphärophakie
F44.4	Dissoziative Bewegungsstörungen	Q12.8	Sonstige angeborene Fehlbildungen Linse
G54.0	Läsionen Plexus brachialis	Q12.9	Angeborene Fehlbildung Linse, nnbez
G93.0	Hirnzysten	Q13.0	Iriskolobom
H05.0	Akute Entzündung Orbita	Q13.1	Fehlen Iris (angeboren)
H10.4	Chronische Konjunktivitis	Q13.2	Sonstige angeborene Fehlbildungen Iris
I35.0	Aortenklappenstenose	Q13.3	Angeborene Hornhauttrübung
I42.1	Hypertrophische obstruktive Kardiomyopathie	Q13.4	Sonstige angeborene Fehlbildungen Kornea
I49.1	Vorhofextrasystolie	Q13.5	Blaue Sklera
I49.3	Ventrikuläre Extrasystolie	Q13.8	Sonst angeborene Fehlbildung vord Augenabschnitt
I49.8	Sonstige nbez kardiale Arrhythmien	Q14.0	Angeborene Fehlbildung Glaskörper
J20.5	Akute Bronchitis d Resp-Sync-Vir [RS-V]	Q14.1	Angeborene Fehlbildung Retina
J20.8	Akute Bronchitis d sonstige nbez Erreger	Q14.2	Angeborene Fehlbildung Papille
J22	Akute Infektion untere Atemwege, nnbez	Q14.3	Angeborene Fehlbildung Chorioidea
J31.0	Chronische Rhinitis	Q14.8	Sonst angeborene Fehlbildung hint Augenabschnitt
J40	Bronchitis, nicht als akut oder chronisch bezeichnet	Q16.0	Angeborenes Fehlen Ohrmuschel
J93.0	Spontaner Spannungspneumothorax	Q16.1	Angeb Fehlen, Atresie u Striktur (äußeren) Gehörgang
K52.30	Pancolitis indeterminata	Q16.2	Fehlen Tuba auditiva (angeboren)
K52.31	Linksseitige Colitis indeterminata	Q16.3	Angeborene Fehlbildung Gehörknöchelchen
K52.32	Colitis indeterminata Rektosigmoid	Q16.4	Sonst angeborene Fehlbildung Mittelohr
K52.38	Sonstige Colitis indeterminata	Q16.5	Angeborene Fehlbildung Innenohr
K52.8	Sonst nbez nichtinfekt Gastroenteritis u Kolitis	Q16.9	Angeb Fehlbild Ohr als Urs Beeinträcht Hörvermögen, nnbez
K60.2	Analfissur, nnbez	Q17.0	Akzessorische Ohrmuschel
L01.1	Sekundäre Impetiginisation and Dermatosen	Q18.0	Branchiogene(r) Sinus, Fistel u Zyste
L02.2	Hautabszeß, Furunkel u Karbunkel, Rumpf	Q28.80	Sonstiges angeborenes Aneurysma
L08.0	Pyodermie	Q28.81	Sonstige angeborene Fistel des Kreislaufsystems
L91.8	Sonstige hypertrophe HautKH	Q31.8	Sonst angeborene Fehlbildung Kehlkopf
P01.5	Schädigung Fetus/Neugeb b Mehrlingsschwangerschaft	Q31.9	Angeborene Fehlbildung Kehlkopf, nnbez
P01.6	Schädigung Fetus/Neugeb d Tod der Mutter	Q33.1	Akzessorischer Lungenlappen
P02.4	Schädigung Fetus/Neugeb d Nabelschnurvorfal	Q33.5	Ektopisches Gewebe in Lunge (angeboren)
P02.7	Schädigung Fetus/Neugeb d Chorioamnionitis	Q33.8	Sonstige angeborene Fehlbildungen Lunge
P04.1	Schädigung Fetus/Neugeb d sonst Medikation b Mutter	Q35.1	Spalte harter Gaumen
P04.4	Schädigung Fet/Ngb d Einn abh-erz AM/Drogen d Mutter	Q35.3	Spalte weicher Gaumen
P07.2	Neugeborenes m extremer Unreife	Q35.5	Spalte harter u weicher Gaumen
P21.0	Schwere Asphyxie unter Geburt	Q35.7	Uvulaspalte
P28.3	Primäre Schlafapnoe b Neugeborenen	Q35.9	Gaumenspalte, nnbez
P28.4	Sonstige Apnoe b Neugeborenen	Q36.0	Lippenspalte, beidseitig
P29.1	Herzrhythmusstörung b Neugeborenen	Q36.1	Lippenspalte, median
P38	Omphalitis b Neugeborenen m od oh leichte Blutg	Q36.9	Lippenspalte, einseitig
P39.0	Infektiöse Mastitis b Neugeborenen	Q39.5	Angeborene Dilatation Ösophagus
P39.3	Harnwegsinfektion b Neugeborenen	Q39.6	Ösophagusdivertikel (angeboren)
P39.4	Hautinfektion b Neugeborenen	Q39.8	Sonst angeborene Fehlbildung Ösophagus
P52.4	Intrazerebrale (nichttraumat) Blutung Fetus/Neugeb	Q40.1	Angeborene Hiatushernie
P55.0	Rh-Isoimmunisierung b Feten u Neugeborenen	Q43.40	Duplikatur Dünndarm
P55.1	AB0-Isoimmunisierung b Feten u Neugeborenen	Q43.41	Duplikatur Kolon
P55.8	Sonst hämolytische KH b Feten u Neugeborenen	Q43.42	Duplikatur Rektum
P59.0	Neugeborenenikterus in Verbindung m vorzeitiger Geburt	Q43.49	Duplikatur Darm, nnbez
P59.8	Neugeborenenikterus d sonst nbez Ursachen	Q43.5	Ektopia ani
P71.1	Sonstige Hypokalzämie b Neugeborenen	Q43.6	Angeborene Fistel Rektum u Anus
P74.0	Metabolische Spätazidose b Neugeborenen	Q43.7	Kloakenpersistenz
P76.0	Mekoniumpfropf-Syndrom	Q43.8	Sonst nbez angeborene Fehlbildungen Darm
P78.3	Nichtinfektiöse Diarrhoe b Neugeborenen	Q43.9	Angeborene Fehlbildung Darm, nnbez

Q61.0	Angeborene solitary Nierenzyste	Q98.2	Klinefelter-Synd, männlicher Phänotyp m Karyotyp 46,XX
Q61.2	Polyzyst Niere, autosom-dom	Q98.3	Sonst männlicher Phänotyp m Karyotyp 46,XX
Q61.3	Polyzystische Niere, nnbez	Q98.4	Klinefelter-Syndrom, nnbez
Q61.4	Nierendysplasie	Q98.5	Karyotyp 47,XXY
Q61.5	Medulläre Zystenniere	Q98.6	Männl Phänotyp m Strukturanomalie Gonosomen
Q61.8	Sonstige zystische Nierenkrankheiten	Q98.7	Männlicher Phänotyp m Gonosomen-Mosaik
Q61.9	Zystische Nierenkrankheit, nnbez	Q98.8	Sonst nbez Anomalien Gonosomen männl Phänotyp
Q62.0	Angeborene Hydronephrose	Q98.9	Anomalie Gonosomen männl Phänotyp, nnbez
Q62.1	Atresie und (angeborene) Stenose Ureter	Q99.8	Sonstige nbez Chromosomenanomalien
Q62.2	Angeborener Megaureter	R06.80	Akut lebensbedr Ereignis i Säugl/Alter
Q62.3	Sonst (angeb) obstruktive Defekte Nierenbecken u Ureter	R09.2	Atemstillstand
Q64.4	Fehlbildung Urachus	R49.0	Dysphonie
Q64.5	Angeborenes Fehlen Harnblase u Urethra	R57.2	Septischer Schock
Q64.6	Angeborenes Divertikel Harnblase	R62.8	So Ausbleiben erwartete physiolog Entwicklung
Q64.7	Sonst angeborene Fehlbildung Harnblase u Urethra	R65.0	Syst inflam Response-Synd [SIRS] infekt o Organkomp
Q67.0	Gesichtsasymmetrie	R65.1	Syst inflam Response-Synd [SIRS] infekt m Organkomp
Q67.5	Angeborene Deformitäten Wirbelsäule	R65.2	Syst inflam Response-Synd [SIRS] ni-infekt o Organkomp
Q68.2	Angeborene Deformität Knie	R65.3	Syst inflam Response-Synd [SIRS] ni-infekt m Organkomp
Q71.0	Angeborenes vollständiges Fehlen obere Extremität(en)	R65.9	System inflamm Response-Synd [SIRS], nnbez
Q71.1	Angeb Fehlen Ober- u Unterarm b vorhandener Hand	R94.0	Abnorme Ergebnisse Fkprüfungen ZNS
Q71.2	Angeborenes Fehlen Unterarm u Hand	R95.0	Plötzlicher Kindstod mit Angabe einer Obduktion
Q71.3	Angeborenes Fehlen Hand od ein/mehr Finger	R95.9	Plötzlicher Kindstod ohne Angabe einer Obduktion
Q71.4	Longitudinaler Reduktionsdefekt Radius	S00.81	Oberfl Verletzung sonst Teile Kopf, Schürfwunde
Q71.5	Longitudinaler Reduktionsdefekt Ulna	S72.3	Fraktur Femurschaft
Q71.6	Spalthand	T21.24	Verbrennung Grad 2a des Rumpfes: Rücken [jeder Teil]
Q71.9	Reduktionsdefekt obere Extremität, nnbez	T21.64	Verätzung Grad 2a des Rumpfes: Rücken [jeder Teil]
Q72.0	Angeborenes vollständiges Fehlen unt Extremität(en)	T21.84	Verbrennung Grad 2b des Rumpfes: Rücken [jeder Teil]
Q72.1	Angeb Fehlen Ober- u Unterschenkel b vorhandenem Fuß	T21.94	Verätzung Grad 2b des Rumpfes: Rücken [jeder Teil]
Q72.2	Angeborenes Fehlen Unterschenkel u Fuß	U55.10	Erfolgte Registr HerzTx: oh DringlichkSt U oder HU
Q72.3	Angeborenes Fehlen Fuß od ein/mehr Zehen	U55.11	Erfolgte Registr HerzTx: DringlichkSt U
Q72.4	Longitudinaler Reduktionsdefekt Femur	U55.12	Erfolgte Registr HerzTx: DringlichkSt HU
Q72.5	Longitudinaler Reduktionsdefekt Tibia	U55.20	Erfolgt Registr LungenTx: Oh DringlichkSt U oder HU
Q72.6	Longitudinaler Reduktionsdefekt Fibula	U55.21	Erfolgte Registr LungenTx: DringlichkSt U
Q72.7	Spallfuß	U55.22	Erfolgte Registr LungenTx: DringlichkSt HU
Q72.8	Sonstige Reduktionsdefekte untere Extremität(en)	U55.30	Erfolgte Registr Herz-Lungen-Tx: Ohne DringlichkSt U od HU
Q76.3	Angeborene Skoliose d angeborene Knochenfehlbildung	U55.31	Erfolgte Registr Herz-Lungen-Tx: Mit DringlichkSt U
Q76.4	Sonst angeborene Fehlbildung WS oh Skoliose	U55.32	Erfolgte Registr Herz-Lungen-Tx: Mit DringlichkSt HU
Q82.0	Hereditäres Lymphödem	Z03.0	Beobachtung b Verdacht auf Tuberkulose
Q89.0	Angeborene Fehlbildungen Milz	Z20.1	Kontakt m u Exposition ggü Tuberkulose
Q89.3	Situs inversus	Z75.60	Erf Registr z Organtranspl oh Dringlkstufe HU: Niere
Q96.0	Karyotyp 45,X	Z75.64	Erf Registr z Organtranspl oh Dringlkstufe HU: NierePank
Q96.1	Karyotyp 46,X iso (Xq)	Z75.65	Erf Registr z Organtranspl oh Dringlkstufe HU: Pankreas
Q96.2	Karyotyp 46,X m Gonosomenanom, ausgenomm iso (Xq)	Z75.66	Erf Registr z Organtranspl oh Dringlkstufe HU: Dünndarm
Q96.3	Mosaik, 45,X/46,XX oder 45,X/46,XY	Z75.67	Erf Registr z Organtranspl oh Dringlkstufe HU: Leber
Q96.4	Mosaik, 45,X/sonstige Zelllinie(n) mit Gonosomenanomalie	Z75.68	Erf Registr z Organtranspl oh Dringlkstufe HU: Sonst Org
Q96.8	Sonstige Varianten Turner-Syndrom	Z75.69	Erf Registr z Organtranspl oh Dringlkstufe HU: nnbez Organ
Q96.9	Turner-Syndrom, nnbez	Z75.70	Erf Registr z Organtranspl m Dringlkstufe HU: Niere
Q97.0	Karyotyp 47,XXX	Z75.74	Erf Registr z Organtranspl m Dringlkstufe HU: NierePank
Q97.1	Weiblicher Phänotyp m mehr als drei X-Chromosomen	Z75.75	Erf Registr z Organtranspl m Dringlkstufe HU: Pankreas
Q97.2	Mosaik, Zelllinien m unterschiedl Anzahl X-Chromosomen	Z75.76	Erf Registr z Organtranspl m Dringlkstufe HU: Dünndarm
Q97.3	Weiblicher Phänotyp m Karyotyp 46,XY	Z75.77	Erf Registr z Organtranspl m Dringlkstufe HU: Leber
Q97.8	Sonst nbez Anomalien Gonosomen b weiblichem Phänotyp	Z75.78	Erf Registr z Organtranspl m Dringlkstufe HU: Sonst Org
Q97.9	Anomalie Gonosomen b weiblichem Phänotyp, nnbez	Z75.79	Erf Registr z Organtranspl m Dringlkstufe HU: nnbez Organ
Q98.0	Klinefelter-Syndrom, Karyotyp 47,XXY	Z76.1	GesundhÜberwach u Betr Findelkind
Q98.1	Klinefelter-Synd, männl Phänotyp m > 2 X-Chromosomen		

Diagnose P05-3

Z38.3	Zwilling, Geburt im Krankenhaus	Z38.6	Anderer Mehrling, Geburt im Krankenhaus
Z38.4	Zwilling, Geburt außerhalb Krankenhaus	Z38.7	Anderer Mehrling, Geburt außerhalb Krankenhaus
Z38.5	Zwilling, Geburtsort nnbez	Z38.8	Anderer Mehrling, Geburtsort nnbez

Prozedur P05-4

25.92↔	Linguale Frenulektomie	53.04↔	Operation einer indirekten Inguinalhernie mit Transplantat oder Prothese
53.00↔	Einseitige Operation einer Inguinalhernie, n.n.bez.	53.05↔	Operation einer Inguinalhernie mit Transplantat oder Prothese, n.n.bez.
53.01↔	Einseitige Operation einer direkten Inguinalhernie	53.10↔	Beidseitige Operation von Inguinalhernien, n.n.bez.
53.02↔	Einseitige Operation einer indirekten Inguinalhernie	53.11↔	Beidseitige Operation von direkten Inguinalhernien
53.03↔	Einseitige Operation einer direkten Inguinalhernie mit Transplantat oder Prothese		

53.12↔	Beidseitige Operation von indirekten Inguinalhernien	53.16↔	Beidseitige Operation von Inguinalhernien, einer direkten und einer indirekten mit Transplantat oder Prothese
53.13↔	Beidseitige Operation von Inguinalhernien, einer direkten und einer indirekten	53.17↔	Beidseitige Operation von Inguinalhernien mit Transplantat oder Prothese, n.n.bez.
53.14↔	Beidseitige Operation von direkten Inguinalhernien mit Transplantat oder Prothese	64.0↔	Zirkumzision
53.15↔	Beidseitige Operation von indirekten Inguinalhernien mit Transplantat oder Prothese		

Prozedur P05-5

86.67.10‡↔	Kleinflächiges temporäres Haut-Regenerationsgraft an den Kopf	86.67.21‡↔	Grossflächiger temporärer Haut-Regenerationsgraft am Hals
86.67.11‡↔	Kleinflächiges temporäres Haut-Regenerationsgraft an den Hals	86.67.22‡↔	Grossflächiger temporärer Haut-Regenerationsgraft an Schulter und Oberarm
86.67.12‡↔	Kleinflächiges temporäres Haut-Regenerationsgraft an Schulter und Oberarm	86.67.23‡↔	Grossflächiger temporärer Haut-Regenerationsgraft an den Unterarm
86.67.13‡↔	Kleinflächiges temporäres Haut-Regenerationsgraft an den Unterarm	86.67.24‡↔	Grossflächiger temporärer Haut-Regenerationsgraft an der Hand
86.67.14‡↔	Kleinflächiges temporäres Haut-Regenerationsgraft an die Hand	86.67.25‡↔	Grossflächiger temporärer Haut-Regenerationsgraft an Brustwand und Rücken
86.67.15‡↔	Kleinflächiges temporäres Haut-Regenerationsgraft an Brustwand und Rücken	86.67.26‡↔	Grossflächiger temporärer Haut-Regenerationsgraft an der Bauchregion
86.67.16‡↔	Kleinflächiges temporäres Haut-Regenerationsgraft an die Bauchregion	86.67.27‡↔	Grossflächiger temporärer Haut-Regenerationsgraft an der unteren Extremität
86.67.17‡↔	Kleinflächiges temporäres Haut-Regenerationsgraft an die untere Extremität	86.67.29‡↔	Grossflächiger temporärer Haut-Regenerationsgraft, andere Lokalisation
86.67.19‡↔	Kleinflächiges temporäres Haut-Regenerationsgraft an andere Lokalisation	86.67.30‡↔	Permanenter Hautersatz durch Epidermisersatzmaterial
86.67.20‡↔	Grossflächiger temporärer Haut-Regenerationsgraft am Kopf	86.67.31‡↔	Permanenter Hautersatz durch Dermisersatzmaterial

Prozedur P05-6

93.9c.11‡↔	Mechanische Beatmung und Atemunterstützung mit kontinuierlichem positivem Druck (CPAP) bei Neugeborenen und Säuglingen	93.9d.12‡↔	Kontrolle oder Optimierung einer CPAP oder BiPAP-Therapie zur Behandlung der schlafbezogenen Atemstörung (Schlafapnoe)
93.9d.11‡↔	Ersteinstellung einer CPAP oder BiPAP-Therapie zur Behandlung der schlafbezogenen Atemstörung (Schlafapnoe)		

Prozedur P05-7

00.11‡↔	Infusion von Drotrecogin alfa (aktiviert)	99.05.12‡↔	Transfusion von Thrombozytenkonzentrat, 6 bis 8 Konzentrate
00.17‡↔	Infusion einer vasopressorischen Substanz	99.05.13‡↔	Transfusion von Thrombozytenkonzentrat, 9 bis 12 Konzentrate
96.35‡↔	Gastrische Gavage	99.05.14‡↔	Transfusion von Thrombozytenkonzentrat, 13 bis 15 Konzentrate
96.6‡↔	Enterale Infusion konzentrierter Nährstoffe	99.05.16‡↔	Transfusion von Thrombozytenkonzentrat, 16 bis 18 Konzentrate
99.01‡↔	Austauschtransfusion	99.05.17‡↔	Transfusion von Thrombozytenkonzentrat, 19 bis 21 Konzentrate
99.04.00‡↔	Transfusion von Erythrozytenkonzentrat, n.n.bez.	99.05.18‡↔	Transfusion von Thrombozytenkonzentrat, 22 bis 24 Konzentrate
99.04.10‡↔	Transfusion von Erythrozytenkonzentrat, 1 TE bis 5 TE	99.05.19‡↔	Transfusion von Thrombozytenkonzentrat, 25 bis 27 Konzentrate
99.04.11‡↔	Transfusion von Erythrozytenkonzentrat, 6 TE bis 10 TE	99.05.1a‡↔	Transfusion von Thrombozytenkonzentrat, 28 bis 30 Konzentrate
99.04.12‡↔	Transfusion von Erythrozytenkonzentrat, 11 TE bis 15 TE	99.05.1b‡↔	Transfusion von Thrombozytenkonzentrat, 31 bis 36 Konzentrate
99.04.14‡↔	Transfusion von Erythrozytenkonzentrat, 16 TE bis 20 TE	99.05.1c‡↔	Transfusion von Thrombozytenkonzentrat, 37 bis 42 Konzentrate
99.04.15‡↔	Transfusion von Erythrozytenkonzentrat, 21 TE bis 30 TE	99.05.1d‡↔	Transfusion von Thrombozytenkonzentrat, 43 bis 48 Konzentrate
99.04.16‡↔	Transfusion von Erythrozytenkonzentrat, 31 TE bis 40 TE	99.05.1e‡↔	Transfusion von Thrombozytenkonzentrat, 49 bis 54 Konzentrate
99.04.17‡↔	Transfusion von Erythrozytenkonzentrat, 41 TE bis 50 TE	99.05.1f‡↔	Transfusion von Thrombozytenkonzentrat, 55 bis 60 Konzentrate
99.04.18‡↔	Transfusion von Erythrozytenkonzentrat, 51 TE bis 60 TE	99.05.1g‡↔	Transfusion von Thrombozytenkonzentrat, 61 bis 66 Konzentrate
99.04.19‡↔	Transfusion von Erythrozytenkonzentrat, 61 TE bis 70 TE	99.05.1h‡↔	Transfusion von Thrombozytenkonzentrat, 67 bis 72 Konzentrate
99.04.1a‡↔	Transfusion von Erythrozytenkonzentrat, 71 TE bis 80 TE	99.05.1i‡↔	Transfusion von Thrombozytenkonzentrat, 73 bis 78 Konzentrate
99.04.1b‡↔	Transfusion von Erythrozytenkonzentrat, 81 TE bis 90 TE	99.05.1j‡↔	Transfusion von Thrombozytenkonzentrat, 79 bis 84 Konzentrate
99.04.1c‡↔	Transfusion von Erythrozytenkonzentrat, 91 TE bis 100 TE	99.05.1k‡↔	Transfusion von Thrombozytenkonzentrat, 85 bis 90 Konzentrate
99.04.1d‡↔	Transfusion von Erythrozytenkonzentrat, 101 TE bis 115 TE		
99.04.1e‡↔	Transfusion von Erythrozytenkonzentrat, 116 TE bis 130 TE		
99.04.1f‡↔	Transfusion von Erythrozytenkonzentrat, 131 TE bis 145 TE		
99.04.1g‡↔	Transfusion von Erythrozytenkonzentrat, 146 TE bis 160 TE		
99.04.1h‡↔	Transfusion von Erythrozytenkonzentrat, 161 TE bis 175 TE		
99.04.1i‡↔	Transfusion von Erythrozytenkonzentrat, 176 TE bis 190 TE		
99.04.1j‡↔	Transfusion von Erythrozytenkonzentrat, 191 TE bis 205 TE		
99.04.1k‡↔	Transfusion von Erythrozytenkonzentrat, 206 TE bis 220 TE		
99.04.1l‡↔	Transfusion von Erythrozytenkonzentrat, 221 TE bis 235 TE		
99.04.1m‡↔	Transfusion von Erythrozytenkonzentrat, 236 TE bis 250 TE		
↔			
99.04.1n‡↔	Transfusion von Erythrozytenkonzentrat, 251 TE bis 265 TE		
99.04.1o‡↔	Transfusion von Erythrozytenkonzentrat, 266 TE bis 280 TE		
99.04.1p‡↔	Transfusion von Erythrozytenkonzentrat, 281 TE und mehr		
99.04.99‡↔	Transfusion von Erythrozytenkonzentrat, sonstige		
99.05.11‡↔	Transfusion von Thrombozytenkonzentrat, 4 bis 5 Konzentrate		

99.05.1l†↔	Transfusion von Thrombozytenkonzentrat, 91 bis 96 Konzentrate	99.05.35†↔	Transfusion von Apherese-Thrombozytenkonzentrat, 5 Konzentrate
99.05.1m†↔	Transfusion von Thrombozytenkonzentrat, 97 bis 102 Konzentrate	99.05.36†↔	Transfusion von Apherese-Thrombozytenkonzentrat, 6 bis 8 Konzentrate
99.05.1n†↔	Transfusion von Thrombozytenkonzentrat, 103 bis 108 Konzentrate	99.05.37†↔	Transfusion von Apherese-Thrombozytenkonzentrat, 9 bis 12 Konzentrate
99.05.1o†↔	Transfusion von Thrombozytenkonzentrat, 109 bis 114 Konzentrate	99.05.38†↔	Transfusion von Apherese-Thrombozytenkonzentrat, 13 bis 15 Konzentrate
99.05.1p†↔	Transfusion von Thrombozytenkonzentrat, 115 bis 120 Konzentrate	99.05.39†↔	Transfusion von Apherese-Thrombozytenkonzentrat, 16 bis 18 Konzentrate
99.05.1q†↔	Transfusion von Thrombozytenkonzentrat, 121 bis 126 Konzentrate	99.05.3a†↔	Transfusion von Apherese-Thrombozytenkonzentrat, 19 bis 21 Konzentrate
99.05.1r†↔	Transfusion von Thrombozytenkonzentrat, 127 Konzentrate und mehr	99.05.3b†↔	Transfusion von Apherese-Thrombozytenkonzentrat, 22 bis 24 Konzentrate
99.05.20†↔	Transfusion von patientenbezogenen Thrombozytenkonzentraten, n.n.bez.	99.05.3c†↔	Transfusion von Apherese-Thrombozytenkonzentrat, 25 bis 27 Konzentrate
99.05.21†↔	Transfusion von patientenbezogenen Thrombozytenkonzentraten, 1 bis 3 Konzentrate	99.05.3d†↔	Transfusion von Apherese-Thrombozytenkonzentrat, 28 bis 30 Konzentrate
99.05.22†↔	Transfusion von patientenbezogenen Thrombozytenkonzentraten, 4 bis 5 Konzentrate	99.05.3e†↔	Transfusion von Apherese-Thrombozytenkonzentrat, 31 bis 36 Konzentrate
99.05.23†↔	Transfusion von patientenbezogenen Thrombozytenkonzentraten, 6 bis 8 Konzentrate	99.05.3f†↔	Transfusion von Apherese-Thrombozytenkonzentrat, 37 bis 42 Konzentrate
99.05.24†↔	Transfusion von patientenbezogenen Thrombozytenkonzentraten, 9 bis 12 Konzentrate	99.05.3g†↔	Transfusion von Apherese-Thrombozytenkonzentrat, 43 bis 48 Konzentrate
99.05.25†↔	Transfusion von patientenbezogenen Thrombozytenkonzentraten, 13 bis 15 Konzentrate	99.05.3h†↔	Transfusion von Apherese-Thrombozytenkonzentrat, 49 bis 54 Konzentrate
99.05.26†↔	Transfusion von patientenbezogenen Thrombozytenkonzentraten, 16 bis 18 Konzentrate	99.05.3i†↔	Transfusion von Apherese-Thrombozytenkonzentrat, 55 bis 60 Konzentrate
99.05.27†↔	Transfusion von patientenbezogenen Thrombozytenkonzentraten, 19 bis 21 Konzentrate	99.05.3j†↔	Transfusion von Apherese-Thrombozytenkonzentrat, 61 bis 66 Konzentrate
99.05.28†↔	Transfusion von patientenbezogenen Thrombozytenkonzentraten, 22 bis 24 Konzentrate	99.05.3k†↔	Transfusion von Apherese-Thrombozytenkonzentrat, 67 bis 82 Konzentrate
99.05.29†↔	Transfusion von patientenbezogenen Thrombozytenkonzentraten, 25 bis 27 Konzentrate	99.05.3l†↔	Transfusion von Apherese-Thrombozytenkonzentrat, 83 bis 88 Konzentrate
99.05.2a†↔	Transfusion von patientenbezogenen Thrombozytenkonzentraten, 28 bis 30 Konzentrate	99.05.3m†↔	Transfusion von Apherese-Thrombozytenkonzentrat, 89 bis 94 Konzentrate
99.05.2b†↔	Transfusion von patientenbezogenen Thrombozytenkonzentraten, 31 bis 33 Konzentrate	99.05.3n†↔	Transfusion von Apherese-Thrombozytenkonzentrat, 95 bis 100 Konzentrate
99.05.2c†↔	Transfusion von patientenbezogenen Thrombozytenkonzentraten, 34 bis 36 Konzentrate	99.05.3o†↔	Transfusion von Apherese-Thrombozytenkonzentrat, 101 bis 106 Konzentrate
99.05.2d†↔	Transfusion von patientenbezogenen Thrombozytenkonzentraten, 37 bis 39 Konzentrate	99.05.3p†↔	Transfusion von Apherese-Thrombozytenkonzentrat, 107 bis 112 Konzentrate
99.05.2e†↔	Transfusion von patientenbezogenen Thrombozytenkonzentraten, 40 bis 42 Konzentrate	99.05.3q†↔	Transfusion von Apherese-Thrombozytenkonzentrat, 113 bis 118 Konzentrate
99.05.2f†↔	Transfusion von patientenbezogenen Thrombozytenkonzentraten, 43 bis 45 Konzentrate	99.05.3r†↔	Transfusion von Apherese-Thrombozytenkonzentrat, 119 Konzentrate und mehr
99.05.2g†↔	Transfusion von patientenbezogenen Thrombozytenkonzentraten, 46 bis 48 Konzentrate	99.07.00†↔	Transfusion von anderem Serum, n.n.bez.
99.05.2h†↔	Transfusion von patientenbezogenen Thrombozytenkonzentraten, 49 bis 51 Konzentrate	99.07.10†↔	Transfusion von Plasma, 1 TE bis 5 TE
99.05.2i†↔	Transfusion von patientenbezogenen Thrombozytenkonzentraten, 52 bis 54 Konzentrate	99.07.12†↔	Transfusion von Plasma, 6 TE bis 10 TE
99.05.2j†↔	Transfusion von patientenbezogenen Thrombozytenkonzentraten, 55 bis 57 Konzentrate	99.07.13†↔	Transfusion von Plasma, 11 TE bis 15 TE
99.05.2k†↔	Transfusion von patientenbezogenen Thrombozytenkonzentraten, 58 bis 60 Konzentrate	99.07.14†↔	Transfusion von Plasma, 16 TE bis 20 TE
99.05.2l†↔	Transfusion von patientenbezogenen Thrombozytenkonzentraten, 61 bis 63 Konzentrate	99.07.15†↔	Transfusion von Plasma, 21 TE bis 30 TE
99.05.2m†↔	Transfusion von patientenbezogenen Thrombozytenkonzentraten, 64 bis 66 Konzentrate	99.07.19†↔	Transfusion von Plasma, 31 TE und mehr
99.05.2n†↔	Transfusion von patientenbezogenen Thrombozytenkonzentraten, 67 bis 69 Konzentrate	99.07.99†↔	Transfusion von anderem Serum, sonstige
99.05.2o†↔	Transfusion von patientenbezogenen Thrombozytenkonzentraten, 70 Konzentrate und mehr	99.08†↔	Transfusion von Blutexpander
99.05.30†↔	Transfusion von Apherese-Thrombozytenkonzentrat, 1 Konzentrat	99.09.10†↔	Transfusion von Granulozyten, 1 - 5 Konzentrate
99.05.32†↔	Transfusion von Apherese-Thrombozytenkonzentrat, 2 Konzentrate	99.09.12†↔	Transfusion von Granulozyten, 6 bis 10 Konzentrate
99.05.33†↔	Transfusion von Apherese-Thrombozytenkonzentrat, 3 Konzentrate	99.09.13†↔	Transfusion von Granulozyten, 11 bis 15 Konzentrate
99.05.34†↔	Transfusion von Apherese-Thrombozytenkonzentrat, 4 Konzentrate	99.09.14†↔	Transfusion von Granulozyten, 16 bis 20 Konzentrate
		99.09.15†↔	Transfusion von Granulozyten, 21 Konzentrate und mehr
		99.09.20†↔	Transfusion von Spenderlymphozyten, Fremdbezug
		99.09.23†↔	Transfusion von Spenderlymphozyten, 1 bis 3 Konzentrate
		99.09.24†↔	Transfusion von Spenderlymphozyten, 4 bis 6 Konzentrate
		99.09.25†↔	Transfusion von Spenderlymphozyten, mehr als 6 Konzentrate
		99.09.30†↔	Transfusion von Leukozyten nach Ex-vivo-Kultur
		99.15†↔	Parenterale Infusion konzentrierter Nährlösungen
		99.18†↔	Injektion oder Infusion von Elektrolyten
		99.1a†↔	Injektion, Infusion oder orale Gabe von Betablockern zur Therapie des infantilen Hämangioms beim Neugeborenen und Säugling
		99.83†↔	Sonstige Phototherapie

Prozedur P05-8

99.81.20†↔ Systemische Hypothermie

Prozedur P05-9

- 99.b7.22†↔ Intensivmedizinische Komplexbehandlung im Kindesalter (Basisprozedur), 393 bis 588 Aufwandspunkte
- 99.b7.23†↔ Intensivmedizinische Komplexbehandlung im Kindesalter (Basisprozedur), 589 bis 784 Aufwandspunkte
- 99.b7.24†↔ Intensivmedizinische Komplexbehandlung im Kindesalter (Basisprozedur), 785 bis 980 Aufwandspunkte
- 99.b7.25†↔ Intensivmedizinische Komplexbehandlung im Kindesalter (Basisprozedur), 981 bis 1176 Aufwandspunkte
- 99.b7.26†↔ Intensivmedizinische Komplexbehandlung im Kindesalter (Basisprozedur), 1177 bis 1470 Aufwandspunkte
- 99.b7.27†↔ Intensivmedizinische Komplexbehandlung im Kindesalter (Basisprozedur), 1471 bis 1764 Aufwandspunkte
- 99.b7.28†↔ Intensivmedizinische Komplexbehandlung im Kindesalter (Basisprozedur), 1765 bis 2058 Aufwandspunkte
- 99.b7.2a†↔ Intensivmedizinische Komplexbehandlung im Kindesalter (Basisprozedur), 2059 bis 2352 Aufwandspunkte
- 99.b7.2b†↔ Intensivmedizinische Komplexbehandlung im Kindesalter (Basisprozedur), 2353 bis 2646 Aufwandspunkte
- 99.b7.2c†↔ Intensivmedizinische Komplexbehandlung im Kindesalter (Basisprozedur), 2647 bis 2940 Aufwandspunkte
- 99.b7.2d†↔ Intensivmedizinische Komplexbehandlung im Kindesalter (Basisprozedur), 2941 bis 3430 Aufwandspunkte
- 99.b7.2e†↔ Intensivmedizinische Komplexbehandlung im Kindesalter (Basisprozedur), 3431 bis 3920 Aufwandspunkte
- 99.b7.2f†↔ Intensivmedizinische Komplexbehandlung im Kindesalter (Basisprozedur), 3921 bis 4410 Aufwandspunkte
- 99.b7.2g†↔ Intensivmedizinische Komplexbehandlung im Kindesalter (Basisprozedur), 4411 bis 4900 Aufwandspunkte
- 99.b7.2h†↔ Intensivmedizinische Komplexbehandlung im Kindesalter (Basisprozedur), 4901 bis 5880 Aufwandspunkte
- 99.b7.2i†↔ Intensivmedizinische Komplexbehandlung im Kindesalter (Basisprozedur), 5881 bis 6860 Aufwandspunkte
- 99.b7.2j†↔ Intensivmedizinische Komplexbehandlung im Kindesalter (Basisprozedur), 6861 bis 7840 Aufwandspunkte
- 99.b7.2k†↔ Intensivmedizinische Komplexbehandlung im Kindesalter (Basisprozedur), 7841 bis 9800 Aufwandspunkte
- 99.b7.2l†↔ Intensivmedizinische Komplexbehandlung im Kindesalter (Basisprozedur), 9801 bis 11760 Aufwandspunkte
- 99.b7.2m†↔ Intensivmedizinische Komplexbehandlung im Kindesalter (Basisprozedur), 11761 bis 13720 Aufwandspunkte
- 99.b7.2n†↔ Intensivmedizinische Komplexbehandlung im Kindesalter (Basisprozedur), 13721 bis 16660 Aufwandspunkte
- 99.b7.2o†↔ Intensivmedizinische Komplexbehandlung im Kindesalter (Basisprozedur), 16661 bis 19600 Aufwandspunkte
- 99.b7.2p†↔ Intensivmedizinische Komplexbehandlung im Kindesalter (Basisprozedur), 19601 und mehr Aufwandspunkte
- 99.b7.32†↔ Intensivmedizinische Komplexbehandlung im Neugeborenenalter (Basisprozedur), 393 bis 588 Aufwandspunkte
- 99.b7.33†↔ Intensivmedizinische Komplexbehandlung im Neugeborenenalter (Basisprozedur), 589 bis 784 Aufwandspunkte
- 99.b7.34†↔ Intensivmedizinische Komplexbehandlung im Neugeborenenalter (Basisprozedur), 785 bis 980 Aufwandspunkte
- 99.b7.35†↔ Intensivmedizinische Komplexbehandlung im Neugeborenenalter (Basisprozedur), 981 bis 1176 Aufwandspunkte
- 99.b7.36†↔ Intensivmedizinische Komplexbehandlung im Neugeborenenalter (Basisprozedur), 1177 bis 1470 Aufwandspunkte
- 99.b7.37†↔ Intensivmedizinische Komplexbehandlung im Neugeborenenalter (Basisprozedur), 1471 bis 1764 Aufwandspunkte
- 99.b7.38†↔ Intensivmedizinische Komplexbehandlung im Neugeborenenalter (Basisprozedur), 1765 bis 2058 Aufwandspunkte
- 99.b7.3a†↔ Intensivmedizinische Komplexbehandlung im Neugeborenenalter (Basisprozedur), 2059 bis 2352 Aufwandspunkte
- 99.b7.3b†↔ Intensivmedizinische Komplexbehandlung im Neugeborenenalter (Basisprozedur), 2353 bis 2646 Aufwandspunkte
- 99.b7.3c†↔ Intensivmedizinische Komplexbehandlung im Neugeborenenalter (Basisprozedur), 2647 bis 2940 Aufwandspunkte
- 99.b7.3d†↔ Intensivmedizinische Komplexbehandlung im Neugeborenenalter (Basisprozedur), 2941 bis 3430 Aufwandspunkte
- 99.b7.3e†↔ Intensivmedizinische Komplexbehandlung im Neugeborenenalter (Basisprozedur), 3431 bis 3920 Aufwandspunkte
- 99.b7.3f†↔ Intensivmedizinische Komplexbehandlung im Neugeborenenalter (Basisprozedur), 3921 bis 4410 Aufwandspunkte
- 99.b7.3g†↔ Intensivmedizinische Komplexbehandlung im Neugeborenenalter (Basisprozedur), 4411 bis 4900 Aufwandspunkte
- 99.b7.3h†↔ Intensivmedizinische Komplexbehandlung im Neugeborenenalter (Basisprozedur), 4901 bis 5880 Aufwandspunkte
- 99.b7.3i†↔ Intensivmedizinische Komplexbehandlung im Neugeborenenalter (Basisprozedur), 5881 bis 6860 Aufwandspunkte
- 99.b7.3j†↔ Intensivmedizinische Komplexbehandlung im Neugeborenenalter (Basisprozedur), 6861 bis 7840 Aufwandspunkte
- 99.b7.3k†↔ Intensivmedizinische Komplexbehandlung im Neugeborenenalter (Basisprozedur), 7841 bis 9800 Aufwandspunkte
- 99.b7.3l†↔ Intensivmedizinische Komplexbehandlung im Neugeborenenalter (Basisprozedur), 9801 bis 11760 Aufwandspunkte
- 99.b7.3m†↔ Intensivmedizinische Komplexbehandlung im Neugeborenenalter (Basisprozedur), 11761 bis 13720 Aufwandspunkte
- 99.b7.3n†↔ Intensivmedizinische Komplexbehandlung im Neugeborenenalter (Basisprozedur), 13721 bis 16660 Aufwandspunkte
- 99.b7.3o†↔ Intensivmedizinische Komplexbehandlung im Neugeborenenalter (Basisprozedur), 16661 bis 19600 Aufwandspunkte
- 99.b7.3p†↔ Intensivmedizinische Komplexbehandlung im Neugeborenenalter (Basisprozedur), 19601 und mehr Aufwandspunkte

ADRG P60**Neugeborenes, verstorben oder verlegt < 5 Tage nach Aufnahme ohne signifikante OR-Prozedur, ohne Beatmung > 95 Stunden**

Verweildauer < 5 Tage und Entlassungsgrund ist (Wegverlegt (in ein anderes Spital) (06) oder Verstorben (07)) und nur OR-Prozeduren aus Tabelle P60-1 und Dauer der maschinellen Beatmung < 96 Stunden

DRG P60A**Neugeborenes, verstorben, ein Belegungstag, ohne bestimmte Prozedur und nicht zuverlegt**

(Entlassungsgrund ist gleich Verstorben (07) oder Dauer der maschinellen Beatmung > 24 Stunden) und Entlassungsgrund ist gleich Verstorben (07) und Verweildauer ist gleich 1 Tag und Aufnahmegrund ist gleich Nicht zuverlegt (01) und Prozedur nicht in Tabelle P60-2

DRG P60B**Neugeborenes, verstorben oder verlegt < 5 Tage nach Aufnahme ohne signifikante OR-Prozedur, oder mit Beatmung > 24 und < 96 Stunden**

Entlassungsgrund ist gleich Verstorben (07) oder Dauer der maschinellen Beatmung > 24 Stunden

DRG P60C**Neugeborenes, verlegt < 5 Tage nach Aufnahme ohne signifikante OR-Prozedur, ohne Beatmung > 24 Stunden****Prozedur P60-1**

25.92↔	Linguale Frenulektomie	53.12↔	Beidseitige Operation von indirekten Inguinalhernien
53.00↔	Einseitige Operation einer Inguinalhernie, n.n.bez.	53.13↔	Beidseitige Operation von Inguinalhernien, einer direkten und einer indirekten
53.01↔	Einseitige Operation einer direkten Inguinalhernie	53.14↔	Beidseitige Operation von direkten Inguinalhernien mit Transplantat oder Prothese
53.02↔	Einseitige Operation einer indirekten Inguinalhernie	53.15↔	Beidseitige Operation von indirekten Inguinalhernien mit Transplantat oder Prothese
53.03↔	Einseitige Operation einer direkten Inguinalhernie mit Transplantat oder Prothese	53.16↔	Beidseitige Operation von Inguinalhernien, einer direkten und einer indirekten mit Transplantat oder Prothese
53.04↔	Operation einer indirekten Inguinalhernie mit Transplantat oder Prothese	53.17↔	Beidseitige Operation von Inguinalhernien mit Transplantat oder Prothese, n.n.bez.
53.05↔	Operation einer Inguinalhernie mit Transplantat oder Prothese, n.n.bez.	64.0↔	Zirkumzision
53.10↔	Beidseitige Operation von Inguinalhernien, n.n.bez.		
53.11↔	Beidseitige Operation von direkten Inguinalhernien		

Prozedur P60-2

00.10‡↔	Implantation einer chemotherapeutischen Substanz	00.66.10↔	Perkutaner transluminaler Verschluss einer Fistel der Herzkranzgefäße
00.11‡↔	Infusion von Drotrecogin alfa (aktiviert)	00.66.20↔	Koronarangioplastik [PTCA], mit Ballons, n.n.bez.
00.17‡↔	Infusion einer vasopressorischen Substanz	00.66.21↔	Koronarangioplastik [PTCA] mit medikamentenfreisetzungsfähigen Ballons
00.21‡↔	Intravaskuläre Bildgebung von extrakraniellen Hirngefäßen	00.66.22↔	Koronarangioplastik [PTCA] mit Antikörper-beschichteten Ballons
00.22‡↔	Intravaskuläre Bildgebung von intrathorakalen Gefäßen	00.66.29↔	Koronarangioplastik [PTCA], mit Ballons, sonstige
00.23‡↔	Intravaskuläre Bildgebung von peripheren Gefäßen	00.66.30↔	Koronarangioplastik [PTCA] durch Rotablation
00.25‡↔	Intravaskuläre Bildgebung der Nierengefäße	00.66.31↔	Perkutan-transluminale Gefäßintervention an den Koronarien mittels Laser-Angioplastie
00.28‡↔	Intravaskuläre Bildgebung, sonstige bezeichnete Gefäße	00.66.32↔	Perkutan-transluminale Gefäßintervention an den Koronarien mittels Atherektomie
00.29‡↔	Intravaskuläre Bildgebung, nicht näher bezeichnete Gefäße	00.66.33↔	Perkutan-transluminale Gefäßintervention an den Koronarien mittels Fremdkörperentfernung
00.41‡↔	Massnahme auf zwei Gefäßen	00.66.35↔	Perkutan-transluminale Gefäßintervention an den Koronarien mittels selektiver Embolisierung
00.42‡↔	Massnahme auf drei Gefäßen	00.66.36↔	Perkutan-transluminale Gefäßintervention an den Koronarien mittels Thrombektomie
00.43‡↔	Massnahmen auf vier oder weiteren Gefäßen	00.66.99↔	Perkutane transluminale Koronarangioplastik [PTCA] oder koronare Atherektomie, sonstige
00.44‡↔	Massnahme auf Gefäßbifurkation	00.67.00↔	Perkutanes Einsetzen von zentralen Gefäßstent(s), n.n.bez.
00.46‡↔	Einsetzen von zwei Gefäßstents	00.67.10↔	Perkutanes Einsetzen von Gefäßstent(s) in die V. cava
00.47‡↔	Einsetzen von drei Gefäßstents	00.67.20↔	Perkutanes Einsetzen von Gefäßstent(s) in die V. porta
00.48‡↔	Einsetzen von vier oder mehr Gefäßstents	00.67.99↔	Perkutanes Einsetzen von zentralen Gefäßstent(s), sonstige
00.55.00↔	Einsetzen von peripheren Gefäßstent(s) mit Medikamenten-Freisetzung, n.n.bez.	00.91.21‡↔	Transplantat von verwandtem Lebendspender, nicht AB0-kompatibel
00.55.11↔	Einsetzen von peripheren Gefäßstent(s) mit Medikamenten-Freisetzung, drug eluting überlange Stents (>10 cm)	00.92.11‡↔	Transplantat von nicht verwandtem Spender, nicht AB0-kompatibel
00.55.99↔	Einsetzen von peripheren Gefäßstent(s) mit Medikamenten-Freisetzung, sonstige	00.93.21‡↔	Transplantat von einer Leiche, nicht AB0-kompatibel
00.63↔	Perkutanes Einsetzen von Stent(s) an A. carotis	00.94.31‡↔	Intraoperatives neurophysiologisches Monitoring, mehr als 4 bis 8 Stunden
00.64↔	Perkutanes Einsetzen von Stent(s) an sonstigen präzerebralen (extrakraniellen) Arterien		
00.65.00↔	Perkutanes Einsetzen von sonstigem(n) intrakraniellen vaskulären Stent(s), n.n.bez.		
00.65.11↔	Perkutanes transluminale Einsetzen von intrakraniellen vaskulären Mikrostent(s)		
00.65.99↔	Perkutanes Einsetzen von sonstigem(n) intrakraniellen vaskulären Stent(s), sonstige		
00.66.00↔	Perkutane transluminale Koronarangioplastik [PTCA] oder koronare Atherektomie, n.n.bez.		

00.94.32†↔	Intraoperatives neurophysiologisches Monitoring, mehr als 8 bis 12 Stunden	01.24.36↔	Zugang zur Schädelbasis, transmastoidal
00.94.33†↔	Intraoperatives neurophysiologisches Monitoring, mehr als 12 Stunden	01.24.37↔	Zugang zur Schädelbasis, translabirinthär
00.99.30†↔	Lasertechnik	01.24.38↔	Zugang zur Schädelbasis, transpyramidal
00.99.80†↔	Hybridtherapie	01.24.39↔	Zugang zur Schädelbasis, sonstige
01.10†↔	Monitoring des intrakraniellen Drucks	01.24.3a↔	Zugang zur Schädelbasis, transkonduktär
01.11.00↔	Geschlossene [perkutane] [Nadel-] Biopsie an den Hirnhäuten, n.n.bez.	01.24.3b↔	Zugang zur Schädelbasis, transorbital
01.11.10↔	Stereotaktische geschlossene [perkutane] [Nadel-] Biopsie an den Hirnhäuten	01.24.3c↔	Zugang zur Schädelbasis, mit Le-Fort-I-Osteotomie
01.11.99↔	Geschlossene [perkutane] [Nadel-] Biopsie an den Hirnhäuten, sonstige	01.24.3d↔	Zugang zur Schädelbasis, transnasal-transcribiform
01.12.00↔	Offene Biopsie an den Hirnhäuten, n.n.bez.	01.24.3e↔	Zugang zur Schädelbasis, transnasal-transclival
01.12.10↔	Stereotaktische offene Biopsie an den Hirnhäuten	01.24.3f↔	Zugang zur Schädelbasis, transoral-transclival
01.12.99↔	Offene Biopsie an den Hirnhäuten, sonstige	01.24.3g↔	Zugang zur Schädelbasis, transnasal-transpterygoidal
01.13.00↔	Geschlossene [perkutane] [Nadel-] Biopsie am Gehirn, n.n.bez.	01.24.99↔	Sonstige Kraniotomie, sonstige
01.13.10↔	Stereotaktische geschlossene [perkutane] [Nadel-] Biopsie am Gehirn	01.25.00↔	Sonstige Kraniektomie, n.n.bez.
01.13.99↔	Geschlossene [perkutane] [Nadel-] Biopsie am Gehirn, sonstige	01.25.10↔	Sonstige Kraniektomie mit Dekompression
01.14.00↔	Offene Biopsie am Gehirn, n.n.bez.	01.25.11↔	Sonstige Kraniektomie zur Entleerung eines epiduralen Hämatoms
01.14.10↔	Stereotaktische offene Biopsie am Gehirn	01.25.12↔	Sonstige Kraniektomie zur Entleerung eines epiduralen Empyems
01.14.99↔	Offene Biopsie am Gehirn, sonstige	01.25.13↔	Sonstige Kraniektomie zur Entfernung eines Fremdkörpers aus Schädelknochen oder Epiduralraum
01.15↔	Biopsie am Schädel	01.25.14↔	Sonstige Kraniektomie mit Einlegen von alloplastischem Material oder eines Medikamententrägers in den Schädelknochen oder Epiduralraum
01.16.00†↔	Monitoring der zerebralen Sauerstoffsättigung (PtiO2), n.n.bez.	01.25.19↔	Sonstige Kraniektomie zur Drainage epiduraler Flüssigkeit oder aus sonstigen Gründen
01.16.09†↔	Monitoring der zerebralen Sauerstoffsättigung (PtiO2), sonstige	01.25.20↔	Sonstige Kraniektomie, Rekraniektomie mit Einbringen einer Drainage
01.16.11†↔	Monitoring der zerebralen Sauerstoffsättigung (PtiO2), invasiv	01.25.21↔	Sonstige Kraniektomie, Rekraniektomie zur Entfernung von alloplastischem Material oder eines Medikamententrägers aus dem Schädelknochen oder Epiduralraum
01.16.12†↔	Monitoring der zerebralen Sauerstoffsättigung (PtiO2), nicht-invasiv	01.25.99↔	Sonstige Kraniektomie, sonstige
01.17†↔	Monitoring der Gehirntemperatur	01.26↔	Einsetzen und Ersetzen eines Katheters in die Schädelhöhle oder Hirngewebe
01.18.20↔	Offene Biopsie an intrakraniellm Blutgefäß	01.28↔	Einsetzen von intrakraniellen Katheter(n) via Bohrloch(löcher)
01.18.21↔	Stereotaktische offene Biopsie an intrakraniellm Blutgefäß	01.29.00↔	Revision ohne Ersatz von Katheter(n) aus Schädelhöhle oder Hirngewebe, n.n.bez.
01.18.29↔	Offene Biopsie an intrakraniellm Blutgefäß, sonstige	01.29.10↔	Stereotaktische Revision ohne Ersatz von intrazerebralen Kathetern zur intraventrikulären Infusion
01.21↔	Inzision und Drainage an den kranialen Sinus	01.29.99↔	Revision ohne Ersatz von Katheter(n) aus Schädelhöhle oder Hirngewebe, sonstige
01.22↔	Entfernen der Elektrode(n) eines intrakraniellen Neurostimulators	01.31.00↔	Inzision an den Hirnhäuten, n.n.bez.
01.23.00↔	Rekraniotomie, n.n.bez.	01.31.10↔	Inzision an den Hirnhäuten zur Entleerung eines subduralen Hämatoms (Hygroms)
01.23.10↔	Rekraniotomie mit Einbringen einer Drainage	01.31.11↔	Inzision an den Hirnhäuten zur Entleerung eines subduralen Empyems
01.23.20↔	Rekraniotomie mit Entfernen von alloplastischem Material oder Medikamententrägers aus dem Schädelknochen	01.31.20↔	Inzision an den Hirnhäuten zur Drainage von subduraler und subarachnoidaler Flüssigkeit
01.23.21↔	Rekraniotomie mit Entfernen von alloplastischem Material oder Medikamententräger aus dem Epiduralraum	01.31.99↔	Inzision an den Hirnhäuten, sonstige
01.23.29↔	Rekraniotomie mit Entfernen von sonstigen Material	01.32.00↔	Lobotomie und Traktotomie, n.n.bez.
01.23.99↔	Rekraniotomie, sonstige	01.32.10↔	Lobotomie und Traktotomie, Zingulotomie
01.24.00↔	Sonstige Kraniotomie, n.n.bez.	01.32.11↔	Lobotomie und Traktotomie, Subpiale Transsektion
01.24.10↔	Sonstige Kraniotomie mit Dekompression	01.32.12↔	Lobotomie und Traktotomie, Multiple Lobotomien
01.24.11↔	Sonstige Kraniotomie zur Entleerung eines epiduralen Hämatoms	01.32.20↔	Lobotomie und Traktotomie, Stereotaktische Unterbrechung von Bahnsystemen
01.24.12↔	Sonstige Kraniotomie zur Entleerung eines epiduralen Empyems	01.32.99↔	Lobotomie und Traktotomie, sonstige
01.24.13↔	Sonstige Kraniotomie, Einlegen von alloplastischem Material oder Medikamententrägers in den Schädelknochen oder Epiduralraum	01.39.00↔	Sonstige Inzision am Gehirn, n.n.bez.
01.24.14↔	Sonstige Kraniotomie, Entfernung von alloplastischem Material oder Medikamententrägers aus Schädelknochen oder Epiduralraum	01.39.10↔	Sonstige Inzision am Gehirn zur Entleerung eines intrazerebralen Hämatoms
01.24.15↔	Sonstige Kraniotomie, Entfernung eines Fremdkörpers aus Schädelknochen oder Epiduralraum	01.39.11↔	Sonstige Inzision am Gehirn zur Entleerung eines intrazerebralen Abszesses
01.24.16↔	Sonstige Kraniotomie, sonstige Drainage epiduraler Flüssigkeit oder aus sonstigen Gründen	01.39.19↔	Sonstige Inzision am Gehirn, Entleerung von sonstiger intrazerebraler Flüssigkeit
01.24.20↔	Kraniotomie der Kalotte als Zugang, n.n.bez.	01.39.20↔	Sonstige Inzision am Gehirn, Stereotaktische Entleerung eines intrakraniellen Hämatoms
01.24.21↔	Bohrlochtrepation der Kalotte als Zugang	01.39.21↔	Sonstige Inzision am Gehirn, Stereotaktische Entleerung eines intrakraniellen Abszesses
01.24.22↔	Stereotaktisch geführte Schädelöffnung über die Kalotte als Zugang	01.39.29↔	Sonstige Inzision am Gehirn, Stereotaktische Entleerung sonstiger intrakranieller Flüssigkeit
01.24.29↔	Kraniotomie der Kalotte als Zugang, sonstige	01.39.30↔	Sonstige Inzision am Gehirn, Entfernung eines intrazerebralen Fremdkörpers
01.24.30↔	Zugang zur Schädelbasis, n.n.bez.	01.39.40↔	Anlegen einer externen Drainage am Liquorsystem (z.B. ventrikulär, zisternal, subdural)
01.24.31↔	Zugang zur Schädelbasis, transoral		
01.24.32↔	Zugang zur Schädelbasis, transoral mit Spaltung des weichen Gaumens		
01.24.33↔	Zugang zur Schädelbasis, transoral mit Spaltung des weichen sowie harten Gaumens		
01.24.34↔	Zugang zur Schädelbasis, transsphenoidal		
01.24.35↔	Zugang zur Schädelbasis, transethmoidal		

01.39.41↔	Anlegen eines Reservoirs am Liquorsystem (z.B. ventrikulär, zisternal, subdural)	02.06.20↔	Rekonstruktion des Hirnschädels ohne Beteiligung des Gesichtsschädels, mit einfachem Implantat (Knochenzement, alloplastisches Material)
01.39.42↔	Entfernen eines Reservoirs am Liquorsystem (z.B. ventrikulär, zisternal, subdural)	02.06.30↔	Rekonstruktion von Hirn- und Gesichtsschädel, mit einfachem Implantat (Knochenzement, alloplastisches Material)
01.39.50↔	Entfernung eines intrakraniellen Implantats	02.06.99↔	Sonstige Osteoplastik am Schädel (Kranioplastik), sonstige
01.39.99↔	Sonstige Inzision am Gehirn, sonstige	02.07↔	Entfernen einer Schädelknochenplatte
01.41↔	Operationen am Thalamus	02.11↔	Einfache Naht an der Dura mater des Gehirns
01.42↔	Operationen am Globus pallidum	02.12.00↔	Sonstige Rekonstruktion an den Hirnhäuten, n.n.bez.
01.51.00↔	Exzision von Läsion oder Gewebe an den Hirnhäuten, n.n.bez.	02.12.10↔	Sonstige Rekonstruktion an den Hirnhäuten ohne Kranioplastik
01.51.10↔	Exzision von Tumorgewebe an den Hirnhäuten mit Präparation von infiltriertem Nachbargewebe	02.12.20↔	Sonstige Rekonstruktion an den Hirnhäuten mit Kranioplastik
01.51.99↔	Exzision von Läsion oder Gewebe an den Hirnhäuten, sonstige	02.12.21↔	Sonstige Duraplastik mit Kranioplastik an der Konvexität
01.52.00↔	Hemisphärektomie, n.n.bez.	02.12.22↔	Sonstige Duraplastik mit Kranioplastik am kraniozervikalen Übergang
01.52.10↔	Hemisphärektomie, hirneigenes intrazerebrales Tumorgewebe	02.12.31↔	Duraplastik an der Frontobasis mit gestieltem Lappen
01.52.11↔	Hemisphärektomie, nicht hirneigenes intrazerebrales Tumorgewebe	02.12.99↔	Sonstige Rekonstruktion an den Hirnhäuten, sonstige
01.52.99↔	Hemisphärektomie, sonstige	02.13↔	Ligatur eines Gefässes der Hirnhäute
01.53.00↔	Lobektomie am Gehirn, n.n.bez.	02.14↔	Exzision am Plexus chorioideus
01.53.10↔	Lobektomie am Gehirn, hirneigenes intrazerebrales Tumorgewebe	02.2↔	Ventrikulostomie
01.53.11↔	Lobektomie am Gehirn, nicht hirneigenes intrazerebrales Tumorgewebe	02.31↔	Ventrikelshunt zu Strukturen in Kopf und Hals
01.53.99↔	Lobektomie am Gehirn, sonstige	02.32↔	Ventrikelshunt zum Kreislaufsystem
01.59.00↔	Sonstige Exzision oder Destruktion von Läsion oder Gewebe am Gehirn, n.n.bez.	02.33↔	Ventrikelshunt zur Thoraxhöhle
01.59.10↔	Sonstige Exzision von hirneigenem intrazerebralen Tumorgewebe am Gehirn	02.34↔	Ventrikelshunt zu Bauchhöhle und Bauchorganen
01.59.11↔	Sonstige Exzision von nicht hirneigenem intrazerebralen Tumorgewebe am Gehirn	02.35↔	Ventrikelshunt zum Harnwegssystem
01.59.12↔	Sonstige Exzision von Läsion oder Gewebe am Gehirn, Débridement einer Kontusion am Gehirn	02.39↔	Sonstige Operationen zum Einrichten einer Ventrikeldrainage
01.59.19↔	Sonstige Exzision von Läsion oder Gewebe am Gehirn, sonstige	02.41.00↔	Spülung und Exploration eines Ventrikelshunts, n.n.bez.
01.59.20↔	Sonstige Destruktion von hirneigenem intrazerebralen Tumorgewebe am Gehirn	02.41.10↔	Spülung und Exploration eines Ventrikelshunts, zentraler Teil
01.59.21↔	Sonstige Destruktion von nicht hirneigenem intrazerebralen Tumorgewebe am Gehirn	02.41.20↔	Spülung und Exploration eines Ventrikelshunts, peripherer Teil
01.59.29↔	Sonstige Destruktion von Läsion oder Gewebe am Gehirn, sonstige	02.41.99↔	Spülung und Exploration eines Ventrikelshunts, sonstige
01.59.99↔	Sonstige Exzision oder Destruktion von Läsion oder Gewebe am Gehirn, sonstige	02.42.00↔	Ersetzen eines Ventrikelshunts, n.n.bez.
01.6x.10↔	Exzision und Destruktion von Tumorgewebe an der Schädelbasis	02.42.10↔	Ersetzen eines Ventrikelshunts, zentraler Teil
01.6x.11↔	Exzision und Destruktion von Tumorgewebe an der Kalotte	02.42.20↔	Ersetzen eines Ventrikelshunts, peripherer Teil
01.6x.20↔	Exzision und Destruktion vom sonstigem erkrankten Gewebe an der Schädelbasis	02.42.99↔	Ersetzen eines Ventrikelshunts, sonstige
01.6x.21↔	Exzision und Destruktion von sonstigem erkrankten Gewebe an der Kalotte	02.43↔	Entfernen eines Ventrikelshunts
01.6x.22↔	Exzision und Destruktion von sonstigem erkrankten Gewebe an der Kalotte mit Hirnhäuten	02.51.00↔	Synangiose, n.n.bez.
02.01↔	Eröffnen einer Schädelnaht	02.51.11↔	EDAS (Encephalo-duro-arterio-synangiose)
02.02↔	Elevation von Frakturfragmenten vom Schädel	02.51.12↔	EDS (Encephalo-duro-synangiose), Auflegen von invertierter Dura auf Grosshirnrinde
02.03↔	Plastische Rekonstruktion am Schädel mit Knochenlappen	02.51.13↔	EDS (Encephalo-duro-synangiose), Auflegen einer Arterie sowie invertierter Dura auf die Grosshirnrinde
02.04.00↔	Knochen transplantation an den Schädel, n.n.bez.	02.51.14↔	EMS (Encephalo-myo-synangiose)
02.04.10↔	Knochen transplantation an den Schädel, Schädeldach	02.51.15↔	EGPS (Encephalo-galea-periost-synangiose)
02.04.99↔	Knochen transplantation an den Schädel, sonstige	02.51.99↔	Synangiose, sonstige
02.05.00↔	Einsetzen einer Schädelknochenplatte, n.n.bez.	02.91↔	Lösung von kortikalen Adhäsionen
02.05.10↔	Einsetzen eines CAD-Implantats an Hirnschädel ohne Beteiligung des Gesichtsschädels, einfacher Defekt	02.92↔	Plastische Rekonstruktion am Gehirn
02.05.11↔	Einsetzen eines CAD-Implantats an Hirnschädel ohne Beteiligung des Gesichtsschädels, grosser oder komplexer Defekt	02.93.00↔	Implantation oder Ersetzen der Elektrode(n) eines intrakraniellen Neurostimulators, n.n.bez.
02.05.20↔	Einsetzen eines CAD-Implantats an Hirnschädel mit Beteiligung von Orbita, Temporalregion oder frontalem Sinus, bis zu 2 Regionen	02.93.10↔	Implantation oder Ersetzen von temporären Mikroelektroden zur monolokulären Ableitung und Stimulation
02.05.30↔	Einsetzen eines CAD-Implantats an Hirnschädel mit Beteiligung multipler Regionen des Gesichtsschädels, ab 3 Regionen	02.93.11↔	Implantation oder Ersetzen von temporären Mikroelektroden zur multilokulären Ableitung und Stimulation
02.05.41↔	Wiedereinsetzen einer autologen Schädelknochenplatte	02.93.20↔	Implantation oder Ersetzen von permanenten Mikroelektroden zur monolokulären Ableitung und Stimulation
02.05.99↔	Einsetzen einer Schädelknochenplatte, sonstige	02.93.21↔	Implantation oder Ersetzen von permanenten Mikroelektroden zur multilokulären Ableitung und Stimulation
02.06.00↔	Sonstige Osteoplastik am Schädel, n.n.bez.	02.93.99↔	Implantation oder Ersetzen der Elektrode(n) eines intrakraniellen Neurostimulators, sonstige
02.06.10↔	Frontoorbitale Kranioplastik zur Verlagerung	02.94‡↔	Einsetzen oder Ersetzen von Crutchfield-Klemme oder Halotraktion
		02.96↔	Einsetzen einer sphenoidalen Elektrode
		02.99.10↔	Stereotaktische Eingriffe am Liquorsystem
		02.99.11↔	Stereotaktische Implantation und Explantation von radioaktivem Material als selbständiger Eingriff
		02.99.12↔	Stereotaktische Implantation von Gewebe an Schädel, Gehirn und Hirnhäuten
		02.99.13↔	Stereotaktische Instillation von Medikamenten als selbständiger Eingriff
		02.99.14↔	Stereotaktische Implantation, Revision oder Wechsel von intrazerebralen Kathetern zur intraventrikulären Infusion
		02.99.20↔	Umwandlung eines Liquorshunts (oder Hirnwasserableitung) in eine Mehrfachableitung

02.99.29↔	Sonstige Revision und Entfernung von Liquorableitungen	03.4x.21↔	Exzision oder Destruktion einer sonstigen Läsion an Rückenmarkhäuten
02.99.30↔	Implantation oder Wechsel einer intrakraniellen Messsonde	03.4x.22↔	Exzision oder Destruktion einer sonstigen Läsion an intraspinalen Nervenwurzeln und Ganglien
02.99.31↔	Revision ohne Ersatz einer intrakraniellen Messsonde	03.4x.29↔	Exzision oder Destruktion einer sonstigen Läsion an Rückenmark oder Rückenmarkhäuten, sonstige
02.99.40↔	Implantation oder Wechsel einer Neuroprothese	03.4x.99↔	Exzision oder Destruktion einer Läsion an Rückenmark oder Rückenmarkhäuten, sonstige
02.99.41↔	Revision ohne Ersatz einer Neuroprothese	03.51↔	Plastische Rekonstruktion an einer spinalen Meningozele
02.99.50↔	Implantation und Entfernung eines Katheter-Ballon-Systems zur intrazerebralen Brachytherapie	03.52↔	Plastische Rekonstruktion an einer spinalen Myelomeningozele
02.99.70↔	Revision ohne Ersatz der Elektroden eines intrakraniellen Neurostimulators, n.n.bez.	03.53.11↔	Geschlossene Reposition einer Wirbelfraktur mit externer Fixation
02.99.71↔	Revision ohne Ersatz der Elektroden eines intrakraniellen Neurostimulators, stereotaktisch, permanentes Einzelelektrodensystem zur Dauerstimulation	03.53.20↔	Offene Reposition einer Wirbelfraktur
02.99.72↔	Revision ohne Ersatz der Elektroden eines intrakraniellen Neurostimulators, stereotaktisch, permanentes Mehrelektrodensystem zur Dauerstimulation	03.59.10↔	Sonstige plastische Rekonstruktion und Operationen an Strukturen des Spinalkanals, Verschluss einer Diastematomyelie
02.99.79↔	Revision ohne Ersatz der Elektroden eines intrakraniellen Neurostimulators, sonstige	03.59.11↔	Sonstige plastische Rekonstruktion und Operationen an Strukturen des Spinalkanals, Durchtrennung eines Filum terminale
02.99.90↔	Sonstige stereotaktische Operationen an Schädel, Gehirn und Hirnhäuten	03.59.12↔	Sonstige plastische Rekonstruktion und Operationen an Strukturen des Spinalkanals, Verschluss einer spinalen Fistel
03.01.10↔	Entfernen eines Fremdkörpers vom Spinalkanal, epidural	03.59.13↔	Sonstige plastische Rekonstruktion und Operationen an Strukturen des Spinalkanals, Spinale Duraplastik
03.01.99↔	Entfernen eines Fremdkörpers vom Spinalkanal, sonstige	03.59.99↔	Sonstige plastische Rekonstruktion und Operationen an Strukturen des Spinalkanals, sonstige
03.02↔	Relaminektomie	03.6↔	Lösung von Adhäsionen an Rückenmark und Nervenwurzeln
03.09.00↔	Sonstige Exploration und Dekompression am Spinalkanal, n.n.bez.	03.71↔	Subarachnoido-peritonealer Shunt am Spinalkanal
03.09.14↔	Zugang zur Halswirbelsäule (durch Laminotomie oder Hemilaminektomie), dorsal, 1 Segment	03.72↔	Subarachnoido-ureteraler Shunt am Spinalkanal
03.09.15↔	Zugang zur Halswirbelsäule (durch Laminotomie oder Hemilaminektomie), dorsal, 2 Segmente	03.79↔	Sonstiger Shunt am Spinalkanal
03.09.16↔	Zugang zur Halswirbelsäule (durch Laminotomie oder Hemilaminektomie), dorsal, 3 und mehr Segmente	03.8‡↔	Injektion einer destrukturierenden Substanz in den Spinalkanal
03.09.24↔	Zugang zur Brustwirbelsäule (durch Laminotomie oder Hemilaminektomie), dorsal, 1 Segment	03.93.10↔	Implantation oder Ersetzen der Elektrode(n) eines temporären epiduralen Neurostimulators, Einzelelektrodensystems, Teststimulation
03.09.25↔	Zugang zur Brustwirbelsäule (durch Laminotomie oder Hemilaminektomie), dorsal, 2 Segmente	03.93.11↔	Implantation oder Ersetzen der Elektrode(n) eines temporären epiduralen Neurostimulators, Mehrelektrodensystems, Teststimulation
03.09.26↔	Zugang zur Brustwirbelsäule (durch Laminotomie oder Hemilaminektomie), dorsal, 3 und mehr Segmente	03.93.20↔	Implantation oder Ersetzen der Elektrode(n) eines permanenten epiduralen Neurostimulators, Einzelelektrodensystems, Dauerstimulation, perkutan
03.09.34↔	Zugang zur Lendenwirbelsäule (durch Laminotomie oder Flavektomie), dorsal, 1 Segment	03.93.21↔	Implantation oder Ersetzen der Elektrode(n) eines permanenten epiduralen Neurostimulators, Mehrelektrodensystems, Dauerstimulation, perkutan
03.09.35↔	Zugang zur Lendenwirbelsäule (durch Laminotomie oder Flavektomie), dorsal, 2 Segmente	03.93.22↔	Implantation oder Ersetzen der Elektrode(n) eines permanenten epiduralen Neurostimulators, Einzelelektrodensystems, Dauerstimulation, offen chirurgisch
03.09.36↔	Zugang zur Lendenwirbelsäule (durch Laminotomie oder Flavektomie), dorsal, 3 und mehr Segmente	03.93.23↔	Implantation oder Ersetzen der Elektrode(n) eines permanenten epiduralen Neurostimulators, Mehrelektrodensystems, Dauerstimulation, offen chirurgisch
03.09.41↔	Inzision des Spinalkanals zur Drainage epiduraler Flüssigkeit	03.93.30↔	Implantation oder Ersetzen einer subduralen Elektrode zur Vorderwurzelstimulation
03.09.43↔	Inzision von Rückenmark und Rückenmarkhäuten zur Drainage von subduraler Flüssigkeit	03.93.99↔	Implantation oder Ersetzen der Elektrode(n) eines spinalen Neurostimulators, sonstige
03.09.44↔	Inzision von Rückenmark und Rückenmarkhäuten zur Drainage eines intramedullären Hämatoms	03.97↔	Revision eines Shunts an den Rückenmarkhäuten
03.09.45↔	Inzision von Rückenmark und Rückenmarkhäuten zur Drainage eines intramedullären Abszesses	03.98↔	Entfernen eines Shunts von den Rückenmarkhäuten
03.09.49↔	Inzision des Spinalkanals, Rückenmarks und Rückenmarkhäute, sonstige	03.99.10↔	Operation an intraspinalen Blutgefäßen (z.B. Ligatur, Destruktion, Resektion)
03.09.91↔	Sonstige Dekompression des Spinalkanals	03.99.19↔	Sonstige Operationen an intraspinalen Blutgefäßen
03.09.99↔	Sonstige Exploration und Dekompression am Spinalkanal, sonstige	03.99.20↔	Operation am spinalen Liquorsystem, Anlegen eines subkutanen Reservoirs am spinalen Liquorsystem
03.1↔	Durchtrennung einer intraspinalen Nervenwurzel	03.99.21↔	Operation am spinalen Liquorsystem, Revision eines subkutanen Reservoirs, eines Katheters oder einer Medikamentenpumpe zur intrathekalen und epiduralen Infusion
03.21↔	Perkutane Chordotomie	03.99.22↔	Operation am spinalen Liquorsystem, Entfernung eines subkutanen Reservoirs am spinalen Liquorsystem
03.29↔	Sonstige Chordotomie	03.99.29↔	Sonstige Operationen am spinalen Liquorsystem
03.32.10↔	Geschlossene [perkutane] [Nadel-] Biopsie an Rückenmark oder Rückenmarkhäuten	03.99.30↔	Revision ohne Ersatz der Elektrode(n) eines epiduralen Neurostimulators, Stabelektrode, Einzelelektrodensystem
03.32.20↔	Offene Biopsie an Rückenmark oder Rückenmarkhäuten	03.99.31↔	Revision ohne Ersatz der Elektrode(n) eines epiduralen Neurostimulators, Stabelektrode, Mehrelektrodensystem
03.32.99↔	Biopsie an Rückenmark oder Rückenmarkhäuten, sonstige	03.99.32↔	Revision ohne Ersatz der Elektrode(n) eines epiduralen Neurostimulators, Plattenelektrode, Einzelelektrodensystem
03.4x.10↔	Exzision oder Destruktion von Tumorgewebe an Rückenmark (intramedullär)	03.99.33↔	Revision ohne Ersatz der Elektrode(n) eines epiduralen Neurostimulators, Plattenelektrode, Mehrelektrodensystem
03.4x.11↔	Exzision oder Destruktion von Tumorgewebe an Rückenmarkhäuten und Knochen		
03.4x.12↔	Exzision oder Destruktion von Tumorgewebe an intraspinalen Nervenwurzeln und Ganglien		
03.4x.19↔	Exzision oder Destruktion von Tumorgewebe an Rückenmark oder Rückenmarkhäuten, sonstige		
03.4x.20↔	Exzision oder Destruktion einer sonstigen Läsion an Rückenmark (intramedullär)		

03.99.40↔	Revision ohne Ersatz eines Katheters zur intrathekalen und epiduralen Infusion	04.12.10↔	Offene Biopsie an intrakraniellen Hirnnerven
03.99.99↔	Sonstige Operation an Rückenmark und Strukturen des Spinalkanals, sonstige	04.12.20↔	Offene Biopsie an extrakraniellen Hirnnerven
04.01.00↔	Exzision eines Akustikusneurinoms, n.n.bez.	04.12.30↔	Offene Biopsie am Plexus brachialis
04.01.10↔	Exzision eines Akustikusneurinoms durch Kraniotomie	04.12.31↔	Offene Biopsie an Nerven der Schulter
04.01.11↔	Exzision eines Akustikusneurinoms, Translabyrinthärer Zugang	04.12.32↔	Offene Biopsie an Nerven des Armes und der Hand
04.01.99↔	Exzision eines Akustikusneurinoms, sonstige	04.12.33↔	Offene Biopsie an Nerven des Rumpfes
04.02↔	Durchtrennung des N. trigeminus	04.12.34↔	Offene Biopsie an Nerven des Plexus lumbosacralis
04.03.00↔	Durchtrennung oder Quetschen (Crushing) von anderen kranialen und peripheren Nerven, n.n.bez.	04.12.35↔	Offene Biopsie an Nerven der unteren Extremität
04.03.10↔	Durchtrennung oder Quetschen (Crushing) des N. vestibulocochlearis	04.12.99↔	Offene Biopsie an kranialem oder peripherem Nerv oder Ganglion, sonstige
04.03.11↔	Durchtrennung oder Quetschen (Crushing) von intrakraniellen Anteilen von sonstigen Hirnnerven und Ganglien	04.2x.00↔	Destruktion von kranialen und peripheren Nerven und Ganglien, n.n.bez.
04.03.20↔	Durchtrennung oder Quetschen (Crushing) von extrakraniellen Hirnnerven	04.2x.10↔	Destruktion von intrakraniellen Hirnnerven und Ganglien
04.03.30↔	Durchtrennung oder Quetschen (Crushing) des Plexus brachialis	04.2x.20↔	Destruktion von extrakraniellen Hirnnerven
04.03.31↔	Durchtrennung oder Quetschen (Crushing) von Nerven der Schulter	04.2x.30↔	Destruktion des Plexus brachialis
04.03.32↔	Durchtrennung oder Quetschen (Crushing) von Nerven des Armes und der Hand	04.2x.31↔	Destruktion von Nerven der Schulter
04.03.33↔	Durchtrennung oder Quetschen (Crushing) von Nerven des Rumpfes und der unteren Extremität	04.2x.32↔	Destruktion von Nerven des Armes und der Hand
04.03.99↔	Durchtrennung oder Quetschen (Crushing) von anderen kranialen und peripheren Nerven, sonstige	04.2x.33↔	Destruktion von Nerven des Rumpfes und Plexus lumbosacralis
04.04.00↔	Sonstige Inzision an kranialen und peripheren Nerven, n.n.bez.	04.2x.34↔	Destruktion von Nerven des Beines und des Fusses
04.04.10↔	Sonstige Inzision am N. vestibulocochlearis	04.2x.39↔	Destruktion von sonstigen peripheren Nerven oder Ganglien
04.04.11↔	Sonstige Inzision an intrakraniellen Anteilen von sonstigen Hirnnerven und Ganglien	04.2x.99↔	Destruktion von kranialen und peripheren Nerven und Ganglien, sonstige
04.04.20↔	Sonstige Inzision an extrakraniellen Hirnnerven	04.3x.00↔	Naht an kranialen oder peripheren Nerven, n.n.bez.
04.04.30↔	Sonstige Inzision am Plexus brachialis	04.3x.10↔	Epineurale Naht von extrakraniellen Hirnnerven, primär
04.04.31↔	Sonstige Inzision an Nerven der Schulter	04.3x.11↔	Epineurale Naht des Plexus brachialis, primär
04.04.32↔	Sonstige Inzision an Nerven des Armes und der Hand	04.3x.12↔	Epineurale Naht von Nerven der Schulter, primär
04.04.33↔	Sonstige Inzision an Nerven des Rumpfes und der unteren Extremität	04.3x.13↔	Epineurale Naht von Nerven am Arm, primär
04.04.99↔	Sonstige Inzision an kranialen und peripheren Nerven, sonstige	04.3x.14↔	Epineurale Naht von Nerven der Hand, primär
04.05.00↔	Exzision (und Destruktion) des Ganglion Gasseri, n.n.bez.	04.3x.15↔	Epineurale Naht von Nerven des Rumpfes, primär
04.05.10↔	Exzision des Ganglion Gasseri	04.3x.16↔	Epineurale Naht von Nerven des Beines (inkl. Plexus lumbosacralis, Leiste, Beckenboden), primär
04.05.20↔	Destruktion des Ganglion Gasseri	04.3x.17↔	Epineurale Naht von Nerven des Fusses, primär
04.05.99↔	Exzision (und Destruktion) des Ganglion Gasseri, sonstige	04.3x.19↔	Epineurale Naht von sonstigen kranialen oder peripheren Nerven, primär
04.06.00↔	Sonstige Exzision von kranialen oder peripheren Ganglien, n.n.bez.	04.3x.20↔	Epineurale Naht von extrakraniellen Hirnnerven, sekundär
04.06.10↔	Exzision von intrakraniellen Ganglien	04.3x.21↔	Epineurale Naht des Plexus brachialis, sekundär
04.06.20↔	Exzision von sonstigen peripheren Ganglien	04.3x.22↔	Epineurale Naht von Nerven der Schulter, sekundär
04.06.99↔	Sonstige Exzision von kranialen oder peripheren Ganglien, sonstige	04.3x.23↔	Epineurale Naht von Nerven am Arm, sekundär
04.07.00↔	Sonstige Exzision oder Avulsion von kranialen oder peripheren Nerven, n.n.bez.	04.3x.24↔	Epineurale Naht von Nerven an der Hand, sekundär
04.07.10↔	Exzision eines Nerven zur Transplantation	04.3x.25↔	Epineurale Naht von Nerven des Rumpfes, sekundär
04.07.11↔	Entfernung eines Nerventransplantates	04.3x.26↔	Epineurale Naht von Nerven des Beines (inkl. Plexus lumbosacralis, Leiste, Beckenboden), sekundär
04.07.20↔	Sonstige Exzision oder Avulsion von intrakraniellen Nerven	04.3x.27↔	Epineurale Naht von Nerven des Fusses, sekundär
04.07.30↔	Sonstige Exzision oder Avulsion von extrakraniellen Hirnnerven	04.3x.29↔	Epineurale Naht von sonstigen kranialen und peripheren Nerven, sekundär
04.07.40↔	Sonstige Exzision oder Avulsion des Plexus brachialis	04.3x.30↔	Interfaszikuläre Naht von extrakraniellen Hirnnerven, primär
04.07.41↔	Sonstige Exzision oder Avulsion von Nerven der Schulter	04.3x.31↔	Interfaszikuläre Naht des Plexus brachialis, primär
04.07.42↔	Sonstige Exzision oder Avulsion von Nerven des Armes und der Hand	04.3x.32↔	Interfaszikuläre Naht von Nerven der Schulter, primär
04.07.43↔	Sonstige Exzision oder Avulsion von Nerven des Rumpfes und der unteren Extremität	04.3x.33↔	Interfaszikuläre Naht von Nerven am Arm, primär
04.07.99↔	Sonstige Exzision oder Avulsion von kranialen oder peripheren Nerven, sonstige	04.3x.34↔	Interfaszikuläre Naht von Nerven an der Hand, primär
04.08.00↔	Optikuscheidenfensterung, n.n.bez.	04.3x.35↔	Interfaszikuläre Naht von Nerven des Rumpfes, primär
04.08.10↔	Sonstige Operationen am N. opticus	04.3x.36↔	Interfaszikuläre Naht von Nerven des Beines (inkl. Plexus lumbosacralis, Leiste, Beckenboden), primär
04.08.99↔	Optikuscheidenfensterung, sonstige	04.3x.37↔	Interfaszikuläre Naht von Nerven des Fusses, primär
04.11.00↔	Geschlossene [perkutane] [Nadel-] Biopsie an kranialem oder peripherem Nerv oder Ganglion, n.n.bez.	04.3x.39↔	Interfaszikuläre Naht von sonstigen kranialen und peripheren Nerven, primär
04.11.10↔	Geschlossene [perkutane] [Nadel-] Biopsie an intrakraniellen Hirnnerven	04.3x.40↔	Interfaszikuläre Naht von extrakraniellen Hirnnerven, sekundär
04.11.20↔	Geschlossene [perkutane] [Nadel-] Biopsie an extrakraniellen Hirnnerven	04.3x.41↔	Interfaszikuläre Naht des Plexus brachialis, sekundär
04.12.00↔	Offene Biopsie an kranialem oder peripherem Nerv oder Ganglion, n.n.bez.	04.3x.42↔	Interfaszikuläre Naht von Nerven der Schulter, sekundär
		04.3x.43↔	Interfaszikuläre Naht von Nerven am Arm, sekundär
		04.3x.44↔	Interfaszikuläre Naht von Nerven an der Hand, sekundär
		04.3x.45↔	Interfaszikuläre Naht von Nerven des Rumpfes, sekundär
		04.3x.46↔	Interfaszikuläre Naht von Nerven des Beines (inkl. Plexus lumbosacralis, Leiste, Beckenboden), sekundär
		04.3x.47↔	Interfaszikuläre Naht von Nerven des Fusses, sekundär
		04.3x.49↔	Interfaszikuläre Naht von sonstigen kranialen und peripheren Nerven, sekundär
		04.3x.99↔	Naht an kranialen oder peripheren Nerven, sonstige
		04.41↔	Dekompression an der Wurzel des N. trigeminus
		04.42.00↔	Sonstige Dekompression an kranialen Nerven, n.n.bez.
		04.42.10↔	Sonstige Dekompression an kranialen Nerven, intrakraniell

04.42.20↔	Sonstige Dekompression an kranialen Nerven, extrakraniell	04.6x.73↔	Transposition mit Neurolyse und Dekompression eines Nerven der Hand
04.42.99↔	Sonstige Dekompression an kranialen Nerven, sonstige	04.6x.74↔	Transposition mit Neurolyse und Dekompression eines Nerven des Rumpfes und der unteren Extremität
04.43.00↔	Entlastung am Karpaltunnel, n.n.bez.	04.6x.75↔	Transposition von sonstigen kranialen und peripheren Nerven
04.43.10↔	Entlastung am Karpaltunnel, endoskopisch	04.6x.99↔	Transposition von kranialen und peripheren Nerven, sonstige
04.43.99↔	Entlastung am Karpaltunnel, sonstige	04.71↔	Hypoglosso-faziale Anastomose
04.44↔	Entlastung am Tarsaltunnel	04.72↔	Akzessorio-faziale Anastomose
04.49.00↔	Sonstige Dekompression oder Lösung von Adhäsionen an peripherem Nerv oder Ganglion, n.n.bez.	04.73↔	Akzessorio-hypoglossale Anastomose
04.49.10↔	Sonstige Dekompression oder Lösung von Adhäsionen am Plexus brachialis	04.74.00↔	Sonstige Anastomose eines kranialen oder peripheren Nervs, n.n.bez.
04.49.11↔	Sonstige Dekompression oder Lösung von Adhäsionen an Nerven der Schulter	04.74.10↔	Fazio-faziale Nerven-Anastomose
04.49.12↔	Sonstige Dekompression oder Lösung von Adhäsionen an Nerven des Armes	04.74.11↔	Interkosto-faszikuläre Nerven-Anastomose
04.49.13↔	Sonstige Dekompression oder Lösung von Adhäsionen an Nerven der Hand	04.74.99↔	Sonstige Anastomose eines kranialen oder peripheren Nervs, sonstige
04.49.14↔	Sonstige Dekompression oder Lösung von Adhäsionen am Plexus lumbosacralis, Leiste und Beckenboden	04.75↔	Revision einer früheren plastischen Rekonstruktion an einem kranialen oder peripheren Nerv
04.49.15↔	Sonstige Dekompression oder Lösung von Adhäsionen an Nerven des Beines	04.76↔	Plastische Rekonstruktion einer alten traumatischen Verletzung an kranialen und peripheren Nerven
04.49.16↔	Sonstige Dekompression oder Lösung von Adhäsionen an Nerven des Fusses	04.79.00↔	Sonstige Neuroplastik, n.n.bez.
04.49.99↔	Sonstige Dekompression oder Lösung von Adhäsionen an sonstigen peripheren Nerven oder Ganglion, sonstige	04.79.10↔	Transplantation und Transposition eines extrakraniellen Hirnnerven mit epineuraler Naht
04.5x.00↔	Transplantation von kranialem oder peripherem Nerv, n.n.bez.	04.79.11↔	Transplantation und Transposition des Plexus brachialis mit epineuraler Naht
04.5x.10↔	Transplantation von extrakraniellen Hirnnerven	04.79.12↔	Transplantation und Transposition von Nerven der Schulter mit epineuraler Naht
04.5x.11↔	Transplantation von Plexus brachialis und Nerven der Schulter	04.79.13↔	Transplantation und Transposition eines Nerven des Armes und der Hand mit epineuraler Naht
04.5x.12↔	Transplantation von Nerven des Armes und der Hand	04.79.14↔	Transplantation und Transposition von Nerven des Rumpfes und der unteren Extremität mit epineuraler Naht
04.5x.13↔	Transplantation von Nerven des Rumpfes und der unteren Extremität	04.79.19↔	Transplantation und Transposition eines sonstigen Nervens mit epineuraler Naht
04.5x.19↔	Transplantation von sonstigem kranialem oder peripherem Nerv	04.79.20↔	Transplantation und Transposition eines Nerven mit interfaszikulärer Naht
04.5x.99↔	Transplantation von kranialem oder peripherem Nerv, sonstige	04.79.21↔	Transplantation und Transposition eines extrakraniellen Hirnnerven mit interfaszikulärer Naht
04.6x.00↔	Transposition von kranialen und peripheren Nerven, n.n.bez.	04.79.22↔	Transplantation und Transposition des Plexus brachialis mit interfaszikulärer Naht
04.6x.10↔	Transposition eines extrakraniellen Hirnnerven mit epineuraler primärer Naht	04.79.23↔	Transplantation und Transposition von Nerven der Schulter mit interfaszikulärer Naht
04.6x.11↔	Transposition eines extrakraniellen Hirnnerven mit epineuraler sekundärer Naht	04.79.24↔	Transplantation und Transposition eines Nerven des Armes und der Hand mit interfaszikulärer Naht
04.6x.12↔	Transposition eines extrakraniellen Hirnnerven mit interfaszikulärer primärer und sekundärer Naht	04.79.25↔	Transplantation und Transposition von Nerven des Rumpfes und der unteren Extremität mit interfaszikulärer Naht
04.6x.20↔	Transposition des Plexus brachialis mit epineuraler primärer Naht	04.79.29↔	Transplantation und Transposition eines sonstigen Nerven mit interfaszikulärer Naht
04.6x.21↔	Transposition des Plexus brachialis mit epineuraler sekundärer Naht	04.79.99↔	Sonstige Neuroplastik, sonstige
04.6x.22↔	Transposition des Plexus brachialis mit interfaszikulärer primärer Naht	04.81.40‡↔	Injektion eines Anästhetikums in den Spinalkanal zur operativen Anästhesie
04.6x.23↔	Transposition des Plexus brachialis mit interfaszikulärer sekundärer Naht	04.81.41‡↔	Injektion eines Anästhetikums an peripheren Nerven zur operativen Anästhesie
04.6x.30↔	Transposition eines Nerven der Schulter mit epineuraler primärer und sekundärer Naht	04.92.00↔	Implantation oder Ersetzen der Elektrode(n) eines peripheren Neurostimulators, n.n.bez.
04.6x.31↔	Transposition eines Nerven der Schulter mit interfaszikulärer primärer und sekundärer Naht	04.92.10↔	Implantation oder Ersetzen der Elektrode(n) eines temporären peripheren Neurostimulators, Einzelelektrodensystems, Teststimulation
04.6x.40↔	Transposition eines Nerven des Armes mit epineuraler primärer Naht	04.92.11↔	Implantation oder Ersetzen der Elektrode(n) eines temporären peripheren Neurostimulators, Mehrelektrodensystems, Teststimulation
04.6x.41↔	Transposition eines Nerven des Armes mit epineuraler sekundärer Naht	04.92.20↔	Implantation oder Ersetzen der Elektrode(n) eines permanenten peripheren Neurostimulators, Stabelektrode, Einzelelektrodensystems, perkutan
04.6x.42↔	Transposition eines Nerven des Armes mit interfaszikulärer primärer Naht	04.92.21↔	Implantation oder Ersetzen der Elektrode(n) eines permanenten peripheren Neurostimulators, Stabelektrode, Mehrelektrodensystems, perkutan
04.6x.43↔	Transposition eines Nerven des Armes mit interfaszikulärer sekundärer Naht	04.92.30↔	Implantation oder Ersetzen der Elektrode(n) eines permanenten peripheren Neurostimulators, Plattenelektrode, Einzelelektrodensystems, offen chirurgisch
04.6x.50↔	Transposition eines Nerven des Rumpfes und der unteren Extremität mit epineuraler primärer und sekundärer Naht	04.92.31↔	Implantation oder Ersetzen der Elektrode(n) eines permanenten peripheren Neurostimulators, Plattenelektrode, Mehrelektrodensystems, offen chirurgisch
04.6x.51↔	Transposition eines Nerven des Rumpfes und der unteren Extremität mit interfaszikulärer primärer und sekundärer Naht	04.92.40↔	Implantation oder Ersetzen einer Vagusnervstimulationselektrode
04.6x.60↔	Transposition eines Nerven der Hand mit interfaszikulärer primärer und sekundärer Naht		
04.6x.70↔	Transposition mit Neurolyse und Dekompression eines extrakraniellen Hirnnerven		
04.6x.71↔	Transposition mit Neurolyse und Dekompression des Plexus brachialis oder eines Nerven der Schulter		
04.6x.72↔	Transposition mit Neurolyse und Dekompression eines Nerven des Armes		

04.92.99↔	Implantation oder Ersetzen der Elektrode(n) eines peripheren Neurostimulators, sonstige	06.39.99↔	Sonstige partielle Thyreoidektomie, sonstige
04.93.00↔	Entfernen der Elektrode(n) eines peripheren Neurostimulators, n.n.bez.	06.4x.00↔	Vollständige (totale) Thyreoidektomie, n.n.bez.
04.93.10↔	Entfernen der Elektrode(n) eines peripheren Neurostimulators, Stabelektrode, Einzelelektrodensystem	06.4x.10↔	Vollständige (totale) Thyreoidektomie ohne Parathyreoidektomie
04.93.11↔	Entfernen der Elektrode(n) eines peripheren Neurostimulators, Stabelektrode, Mehrelektrodensystem	06.4x.11↔	Vollständige (totale) Thyreoidektomie mit Parathyreoidektomie
04.93.20↔	Entfernen der Elektrode(n) eines peripheren Neurostimulators, Plattenelektrode, Einzelelektrodensystem	06.4x.99↔	Vollständige (totale) Thyreoidektomie, sonstige
04.93.21↔	Entfernen der Elektrode(n) eines peripheren Neurostimulators, Plattenelektrode, Mehrelektrodensystem	06.50.00↔	Substernale Thyreoidektomie, n.n.bez.
04.93.40↔	Entfernen einer Vagusnervelektrode	06.50.10↔	Substernale Thyreoidektomie durch Sternotomie
04.93.99↔	Entfernen der Elektrode(n) eines peripheren Neurostimulators, sonstige	06.50.99↔	Sonstige substernale Thyreoidektomie
04.94.10↔	Revision ohne Ersatz der Elektrode(n) eines peripheren Neurostimulators, n.n.bez.	06.51.00↔	Partielle substernale Thyreoidektomie, n.n.bez.
04.94.11↔	Revision ohne Ersatz der Elektrode(n) eines peripheren Neurostimulators, Stabelektrode, Einzelelektrodensystem	06.51.10↔	Partielle substernale Thyreoidektomie durch Sternotomie
04.94.12↔	Revision ohne Ersatz der Elektrode(n) eines peripheren Neurostimulators, Stabelektrode, Mehrelektrodensystem	06.51.99↔	Partielle substernale Thyreoidektomie, sonstige
04.94.13↔	Revision ohne Ersatz der Elektrode(n) eines peripheren Neurostimulators, Plattenelektrode, Einzelelektrodensystem	06.52.00↔	Vollständige substernale Thyreoidektomie, n.n.bez.
04.94.14↔	Revision ohne Ersatz der Elektrode(n) eines peripheren Neurostimulators, Plattenelektrode, Mehrelektrodensystem	06.52.10↔	Vollständige substernale Thyreoidektomie durch Sternotomie
04.94.99↔	Revision ohne Ersatz der Elektrode(n) eines peripheren Neurostimulators, sonstige	06.52.99↔	Vollständige substernale Thyreoidektomie, sonstige
04.99.00↔	Sonstige Operation an kranialen und peripheren Nerven, n.n.bez.	06.6x.00↔	Exzision einer Thyreoidea lingualis, n.n.bez.
04.99.10↔	Implantation oder Ersetzen einer peripheren Neuroprothese	06.6x.10↔	Exzision einer Thyreoidea lingualis, transoral
04.99.11↔	Revision ohne Ersatz einer peripheren Neuroprothese	06.6x.11↔	Exzision einer Thyreoidea lingualis, transzervikal, ohne Resektion des medialen Zungenbeines
04.99.12↔	Entfernung einer peripheren Neuroprothese	06.6x.12↔	Exzision einer Thyreoidea lingualis, transzervikal, mit Resektion des medialen Zungenbeines
04.99.99↔	Sonstige Operation an kranialen und peripheren Nerven, sonstige	06.6x.99↔	Exzision einer Thyreoidea lingualis, sonstige
05.0↔	Durchtrennung von sympathischen Nerven oder Ganglien	06.7x.00↔	Exzision des Ductus thyreoglossus, n.n.bez.
05.11↔	Biopsie an einem sympathischen Nerv oder Ganglion	06.7x.10↔	Exzision einer medianen Halszyste, ohne Resektion des medialen Zungenbeines
05.21↔	Exzision des Ganglion sphenopalatinum	06.7x.11↔	Exzision einer medianen Halszyste, mit Resektion des medialen Zungenbeines
05.22↔	Zervikale Sympathektomie	06.7x.12↔	Exzision einer medianen Halsfistel, ohne Resektion des medialen Zungenbeines
05.23↔	Lumbale Sympathektomie	06.7x.13↔	Exzision einer medianen Halsfistel, mit Resektion des medialen Zungenbeines
05.24↔	Präsakrale Sympathektomie	06.7x.14↔	Sekundärer Eingriff zur Exzision des Ductus thyreoglossus, mit Resektion des medialen Zungenbeines
05.25↔	Periarterielle Sympathektomie	06.7x.15↔	Sekundärer Eingriff zur Exzision des Ductus thyreoglossus, ohne Resektion des medialen Zungenbeines
05.26↔	Thorakale Sympathektomie	06.7x.99↔	Exzision des Ductus thyreoglossus, sonstige
05.29↔	Sonstige Sympathektomie und Exzision eines Ganglions	06.81.00↔	Vollständige Parathyreoidektomie, n.n.bez.
05.81↔	Plastische Rekonstruktion an sympathischem Nerv oder Ganglion	06.81.10↔	Vollständige Parathyreoidektomie, ohne Replantation
05.89↔	Sonstige Operation an sympathischem Nerv oder Ganglion	06.81.13↔	Vollständige Parathyreoidektomie durch Sternotomie, ohne Replantation
05.9↔	Sonstige Operationen am Nervensystem	06.81.99↔	Vollständige Parathyreoidektomie, sonstige
06.02↔	Wiedereröffnung einer Wunde im Gebiet der Schilddrüse	06.89.00↔	Partielle Parathyreoidektomie, n.n.bez.
06.09.00↔	Sonstige Inzision im Gebiet der Schilddrüse, n.n.bez.	06.89.11↔	Reexploration mit partieller Parathyreoidektomie
06.09.10↔	Sonstige Inzision im Gebiet der Schilddrüse, ohne weitere Massnahmen	06.89.13↔	Sonstige Operationen an der Nebenschilddrüse durch Sternotomie
06.09.11↔	Sonstige Inzision im Gebiet der Schilddrüse, Drainage	06.89.99↔	Partielle Parathyreoidektomie, sonstige
06.09.99↔	Sonstige Inzision im Gebiet der Schilddrüse, sonstige	06.91↔	Durchtrennung des Isthmus thyreoideae
06.12↔	Offene Biopsie an der Schilddrüse	06.92↔	Ligatur von Gefässen der Schilddrüse
06.13.00↔	Biopsie an der Nebenschilddrüse, n.n.bez.	06.93↔	Naht an der Schilddrüse
06.13.12↔	Offene Biopsie an der Nebenschilddrüse	06.94↔	Reimplantation von Schilddrüsengewebe
06.13.99↔	Biopsie an der Nebenschilddrüse, sonstige	06.95.00↔	Reimplantation von Nebenschilddrüsengewebe, n.n.bez.
06.2x.00↔	Unilaterale Hemithyreoidektomie, n.n.bez.	06.95.10↔	Vollständige Parathyreoidektomie, mit Replantation, n.n.bez.
06.2x.11↔	Unilaterale Hemithyreoidektomie, ohne Parathyreoidektomie	06.95.11↔	Vollständige Parathyreoidektomie, mit Replantation orthotop
06.2x.12↔	Unilaterale Hemithyreoidektomie, mit Parathyreoidektomie	06.95.12↔	Vollständige Parathyreoidektomie, mit Replantation heterotop
06.2x.99↔	Sonstige unilaterale Hemithyreoidektomie	06.95.20↔	Vollständige Parathyreoidektomie durch Sternotomie, mit Replantation, n.n.bez.
06.31↔	Exzision einer Läsion an der Schilddrüse	06.95.21↔	Vollständige Parathyreoidektomie durch Sternotomie, mit Replantation orthotop
06.39.00↔	Sonstige partielle Thyreoidektomie, n.n.bez.	06.95.22↔	Vollständige Parathyreoidektomie durch Sternotomie, mit Replantation heterotop
06.39.10↔	Exzision eines Schilddrüsen Knotens	06.95.99↔	Reimplantation von Nebenschilddrüsengewebe, sonstige
06.39.11↔	Subtotale Resektion der Schilddrüse einseitig mit Exzision eines Knotens der Gegenseite	06.98.00↔	Sonstige Operationen an der Schilddrüse, n.n.bez.
06.39.12↔	Subtotale Resektion der Schilddrüse einseitig mit Hemithyreoidektomie der Gegenseite	06.98.10↔	Plastische Rekonstruktion der Schilddrüse
06.39.13↔	Reexploration der Schilddrüse mit partieller Resektion	06.98.99↔	Sonstige Operationen an der Schilddrüse, sonstige
06.39.14↔	Partielle Schilddrüsenresektion, Resektion des Isthmus	06.99.00↔	Sonstige Operationen an der Nebenschilddrüse, n.n.bez.
06.39.15↔	Subtotale Resektion der Schilddrüse	06.99.10↔	Plastische Rekonstruktion der Nebenschilddrüse
		06.99.99↔	Sonstige Operationen an der Nebenschilddrüse, sonstige
		07.12↔	Offene Biopsie an der Nebenniere
		07.13.00↔	Biopsie an der Hypophyse, transfrontaler Zugang, n.n.bez.
		07.13.10↔	Geschlossene [perkutane] [Nadel-] Biopsie an der Hypophyse durch transfrontalen Zugang
		07.13.11↔	Offene Biopsie an der Hypophyse durch transfrontalen Zugang

07.13.12↔	Stereotaktische Biopsie an der Hypophyse durch transfrontalen Zugang	08.20.10‡↔	Kürettage am Augenlid
07.13.99↔	Biopsie an der Hypophyse, transfrontaler Zugang, sonstige	08.20.99‡↔	Sonstige Exzision einer Läsion am Augenlid
07.14.00↔	Biopsie an der Hypophyse, transsphenoidaler Zugang, n.n.bez.	08.21↔	Exzision eines Chalazions
07.14.10↔	Geschlossene [perkutane] [Nadel-] Biopsie an der Hypophyse durch transsphenoidalen Zugang	08.22.00↔	Exzision einer anderen kleineren Läsion am Augenlid, n.n.bez.
07.14.11↔	Offene Biopsie an der Hypophyse durch transsphenoidalen Zugang	08.22.10↔	Exzision einer anderen kleineren Läsion am Augenlid, nicht histographisch kontrolliert (mikrographische Chirurgie)
07.14.12↔	Stereotaktische Biopsie an der Hypophyse durch transsphenoidalen Zugang	08.22.11↔	Exzision einer anderen kleineren Läsion am Augenlid, histographisch kontrolliert (mikrographische Chirurgie)
07.14.99↔	Biopsie an der Hypophyse, transsphenoidaler Zugang, sonstige	08.22.99↔	Exzision einer anderen kleineren Läsion am Augenlid, sonstige
07.15↔	Biopsie an der Hypophyse, nicht näher bezeichneter Zugang	08.23.00↔	Exzision einer grösseren Läsion am Augenlid, nicht durchgehend, n.n.bez.
07.16.00↔	Biopsie am Thymus, n.n.bez.	08.23.10↔	Exzision einer grösseren Läsion am Augenlid, nicht durchgehend, nicht histographisch kontrolliert (mikrographische Chirurgie)
07.16.11↔	Offene Biopsie am Thymus	08.23.11↔	Exzision einer grösseren Läsion am Augenlid, nicht durchgehend, histographisch kontrolliert (mikrographische Chirurgie)
07.16.99↔	Biopsie am Thymus, sonstige	08.23.99↔	Exzision einer grösseren Läsion am Augenlid, nicht durchgehend, sonstige
07.17.00↔	Biopsie am Corpus pineale, n.n.bez.	08.24.00↔	Exzision einer grösseren Läsion am Augenlid, perforierend, n.n.bez.
07.17.10↔	Geschlossene [perkutane] [Nadel-] Biopsie am Corpus pineale	08.24.10↔	Exzision einer grösseren Läsion am Augenlid, perforierend, nicht histographisch kontrolliert (mikrographische Chirurgie)
07.17.11↔	Offene Biopsie am Corpus pineale	08.24.11↔	Exzision einer grösseren Läsion am Augenlid, perforierend, histographisch kontrolliert (mikrographische Chirurgie)
07.17.12↔	Stereotaktische Biopsie am Corpus pineale	08.24.99↔	Exzision einer grösseren Läsion am Augenlid, perforierend, sonstige
07.17.99↔	Biopsie am Corpus pineale, sonstige	08.25‡↔	Destruktion einer Läsion am Augenlid
07.21↔	Exzision einer Läsion der Nebenniere	08.31↔	Behebung einer Blepharoptose durch M. frontalis-Verfahren mit Naht
07.22.00↔	Einseitige Adrenalectomie, n.n.bez.	08.32↔	Behebung einer Blepharoptose durch M. frontalis-Verfahren mit Faszienchlinge
07.22.10↔	Einseitige Adrenalectomie, ohne Ovarrektomie	08.33↔	Behebung einer Blepharoptose durch Resektion oder Verlagerung des M. levator palpebrae oder seiner Aponeurose
07.22.11↔	Einseitige Adrenalectomie, mit Ovarrektomie	08.34↔	Behebung einer Blepharoptose durch andere Verfahren am M. levator palpebrae
07.22.12↔	Einseitige Adrenalectomie, Rest-Adrenalectomie	08.35↔	Behebung einer Blepharoptose durch Tarsoplastik
07.22.99↔	Einseitige Adrenalectomie, sonstige	08.36↔	Behebung einer Blepharoptose durch andere Verfahren
07.29↔	Sonstige partielle Adrenalectomie	08.37↔	Reduktion einer Ptosen-Überkorrektur
07.3↔	Beidseitige Adrenalectomie	08.38↔	Korrektur einer Lidretraktion
07.41↔	Inzision an einer Nebenniere	08.41↔	Behebung von Entropium oder Ektropium durch Thermokauterisation
07.42↔	Durchtrennung von afferenten Nerven der Nebennieren	08.42↔	Behebung von Entropium oder Ektropium durch Nahtverfahren
07.43↔	Ligatur von Gefässen der Nebennieren	08.43↔	Behebung von Entropium oder Ektropium durch Keilresektion
07.44↔	Rekonstruktion an einer Nebenniere	08.44.00↔	Behebung von Entropium oder Ektropium durch Lidplastik, n.n.bez.
07.45↔	Reimplantation von Gewebe der Nebennieren	08.44.10↔	Behebung von Entropium oder Ektropium durch Lidplastik, horizontale Verkürzung des Augenlides
07.49↔	Sonstige Operation an einer Nebenniere, deren Nerven oder Gefässen	08.44.99↔	Sonstige Behebung von Entropium oder Ektropium durch Lidplastik
07.51↔	Exploration im Gebiet des Corpus pineale	08.49.00↔	Sonstiger Eingriff zur Korrektur eines Entropiums oder Ektropiums, n.n.bez.
07.52↔	Inzision am Corpus pineale	08.49.10↔	Sonstiger Eingriff zur Korrektur eines Entropiums oder Ektropiums, Operation an den Lidretraktoren
07.53↔	Partielle Exzision des Corpus pineale	08.49.11↔	Sonstiger Eingriff zur Korrektur eines Entropiums oder Ektropiums, Reposition einer Lidlamelle
07.54↔	Totale Exzision des Corpus pineale	08.49.99↔	Sonstiger Eingriff zur Korrektur eines Entropiums oder Ektropiums, sonstige
07.59↔	Sonstige Operationen am Corpus pineale	08.51↔	Kanthotomie
07.61↔	Partielle Exzision der Hypophyse, transfrontaler Zugang	08.52↔	Blepharorrhaphie
07.62↔	Partielle Exzision an der Hypophyse, transsphenoidaler Zugang	08.59.00↔	Sonstige Anpassung der Lidposition, n.n.bez.
07.63↔	Partielle Exzision an der Hypophyse, nicht näher bezeichneter Zugang	08.59.10↔	Kanthoplastik, n.n.bez.
07.64↔	Totale Exzision der Hypophyse, transfrontaler Zugang	08.59.11↔	Kanthopexie
07.65↔	Totale Exzision der Hypophyse, transsphenoidaler Zugang	08.59.12↔	Korrekturoperation bei Epikanthus
07.68↔	Totale Exzision der Hypophyse, anderer näher bezeichneter Zugang	08.59.99↔	Sonstige Anpassung der Lidposition, sonstige
07.69↔	Totale Exzision der Hypophyse, nicht näher bezeichneter Zugang	08.61.00↔	Plastische Rekonstruktion des Augenlids mit Hautlappen oder -transplantat, n.n.bez.
07.71↔	Exploration der Fossa hypophysialis	08.61.10↔	Plastische Rekonstruktion des Augenlids mit Hautlappen
07.72↔	Inzision an der Hypophyse	08.61.11↔	Plastische Rekonstruktion des Augenlids mit Hauttransplantat
07.79↔	Sonstige Operation an der Hypophyse	08.61.99↔	Sonstige plastische Rekonstruktion des Augenlids mit Hautlappen oder -transplantat
07.80↔	Thymektomie, n.n.bez.		
07.81↔	Sonstige partielle Exzision am Thymus		
07.82↔	Sonstige totale Exzision des Thymus		
07.83↔	Thorakoskopische partielle Exzision am Thymus		
07.84↔	Thorakoskopische totale Exzision des Thymus		
07.91↔	Exploration im Gebiet des Thymus		
07.92↔	Sonstige Inzision am Thymus		
07.93↔	Plastische Rekonstruktion am Thymus		
07.94↔	Transplantation von Thymusgewebe		
07.95↔	Thorakoskopische Inzision am Thymus		
07.98↔	Sonstige und nicht näher bezeichnete thorakoskopische Operationen am Thymus		
07.99↔	Sonstige und nicht näher bezeichnete Operationen am Thymus		
08.09‡↔	Sonstige Inzision am Augenlid		
08.11.00↔	Biopsie am Augenlid, n.n.bez.		
08.11.20↔	Offene Biopsie am Augenlid		
08.11.99↔	Biopsie am Augenlid, sonstige		
08.20.00‡↔	Exzision einer Läsion am Augenlid, n.n.bez.		

08.62↔	Plastische Rekonstruktion des Augenlids mit Schleimhautlappen oder -transplantat	09.72↔	Sonstige plastische Rekonstruktion am Tränenpünktchen
08.63↔	Plastische Rekonstruktion des Augenlids mit Haarfollikeltransplantat	09.73↔	Plastische Rekonstruktion eines Canaliculus lacrimalis
08.64↔	Plastische Rekonstruktion des Augenlids mit tarsokonjunktivalem Lappen	09.81↔	Dakryozystorhinostomie
08.69.00↔	Sonstige plastische Rekonstruktion des Augenlids mit Lappen oder Transplantaten, n.n.bez.	09.82↔	Konjunktivozystorhinostomie
08.69.10↔	Plastische Rekonstruktion des Augenlids mit Knorpel	09.83↔	Konjunktivozystorhinostomie mit Einsetzen von Tubus oder Stent
08.69.11↔	Plastische Rekonstruktion des Augenlids mit alloplastischem Material	09.91↔	Obliteration des Tränenpünktchens
08.69.12↔	Plastische Rekonstruktion des Augenlids mit Verschiebe- und Rotationsplastik des Lides	09.99↔	Sonstige Operation am Tränensystem
08.69.13↔	Plastische Rekonstruktion des Augenlids mit Oberlidverlängerung	10.0↔	Entfernen eines subkonjunktivalen Fremdkörpers aus der Konjunktiva durch Inzision
08.69.19↔	Plastische Rekonstruktion des Augenlids mit sonstigem Lappen oder Transplantaten	10.1↔	Sonstige Inzision der Konjunktiva
08.69.99↔	Sonstige plastische Rekonstruktion des Augenlids mit Lappen oder Transplantaten, sonstige	10.21.20↔	Offene Biopsie der Konjunktiva
08.70↔	Plastische Rekonstruktion des Augenlids, n.n.bez.	10.31.00↔	Exzision von Läsion oder Gewebe der Konjunktiva, n.n.bez.
08.71↔	Den Lidrand umfassende plastische Rekonstruktion des Augenlids, partielle Tiefe	10.31.10↔	Exzision von Läsion oder Gewebe der Konjunktiva mit Plastik
08.72↔	Sonstige plastische Rekonstruktion des Augenlids, partielle Tiefe	10.31.99↔	Exzision von Läsion oder Gewebe der Konjunktiva, sonstige
08.73.00↔	Den Lidrand umfassende plastische Rekonstruktion des Augenlids, volle Tiefe, n.n.bez.	10.32↔	Destruktion einer Läsion der Konjunktiva
08.73.10↔	Verschiebeplastik der Lidkante	10.33↔	Sonstige destruktive Massnahmen an der Konjunktiva
08.73.99↔	Den Lidrand umfassende plastische Rekonstruktion des Augenlids, volle Tiefe, sonstige	10.41.00↔	Plastische Rekonstruktion eines Symblepharons mit freiem Transplantat, n.n.bez.
08.74.00↔	Sonstige plastische Rekonstruktion des Augenlids, volle Tiefe, n.n.bez.	10.41.10↔	Plastische Rekonstruktion eines Symblepharons mit freiem Transplantat, autogen
08.74.10↔	Oberlidverlängerung	10.41.11↔	Plastische Rekonstruktion eines Symblepharons mit freiem Transplantat, nicht autogen
08.74.99↔	Sonstige plastische Rekonstruktion des Augenlids, volle Tiefe, sonstige	10.41.99↔	Sonstige plastische Rekonstruktion eines Symblepharons mit freiem Transplantat
08.82↔	Versorgung einer Risswunde des Augenlids, den Lidrand umfassend, partielle Tiefe	10.42.00↔	Konjunktivale Fornix-Rekonstruktion mit freiem Transplantat, n.n.bez.
08.83↔	Sonstige Versorgung einer Risswunde des Augenlids, partielle Tiefe	10.42.10↔	Konjunktivale Fornix-Rekonstruktion mit freiem Transplantat, autogen
08.84↔	Versorgung einer Risswunde des Augenlids, den Lidrand umfassend, volle Tiefe	10.42.11↔	Konjunktivale Fornix-Rekonstruktion mit freiem Transplantat, nicht autogen
08.85↔	Sonstige Versorgung einer Risswunde des Augenlids, volle Tiefe	10.42.99↔	Sonstige konjunktivale Fornix-Rekonstruktion mit freiem Transplantat
08.86↔	Rhytidektomie am Unterlid	10.43↔	Sonstige Rekonstruktion der konjunktivalen Fornix
08.87↔	Rhytidektomie am Oberlid	10.44.00↔	Sonstiges freies Transplantat an die Konjunktiva, n.n.bez.
08.89.10↔	Plastische Rekonstruktion des Augenlids, medialer oder lateraler Lidwinkel	10.44.10↔	Sonstiges freies Transplantat an die Konjunktiva, autogen
08.89.11↔	Plastische Rekonstruktion des Augenlids durch Hebung der Augenbraue	10.44.11↔	Sonstiges freies Transplantat an die Konjunktiva, nicht autogen
08.89.12↔	Plastische Rekonstruktion des Augenlids durch Entfernung eines Fettgewebeprolapses der Orbita	10.44.99↔	Sonstiges freies Transplantat an die Konjunktiva, sonstige
08.89.13↔	Plastische Rekonstruktion des Augenlids durch Oberflächenbehandlung mit Laser	10.45.00↔	Limbusstammzelltransplantation, n.n.bez.
08.89.14↔	Plastische Rekonstruktion des Augenlids durch sonstige Oberlidverlängerung	10.45.09↔	Limbusstammzelltransplantation, sonstige
08.89.15↔	Plastische Rekonstruktion des Augenlids durch Unterlidverlängerung	10.45.11↔	Autologe Limbusstammzelltransplantation mit in-vitro kultivierten Limbusstammzellen
08.89.99↔	Sonstige plastische Rekonstruktion des Augenlids, sonstige	10.49.00↔	Sonstige Konjunktivaplastik, n.n.bez.
09.0↔	Inzision der Tränendrüse	10.49.10↔	Sonstige Konjunktivaplastik, Tenonplastik
09.11↔	Biopsie der Tränendrüse	10.49.99↔	Sonstige Konjunktivaplastik, sonstige
09.12↔	Biopsie des Tränensacks	10.5x.00↔	Lösung von Adhäsionen an Konjunktiva und Augenlid, n.n.bez.
09.20↔	Exzision einer Tränendrüse, n.n.bez.	10.5x.10↔	Lösung von Adhäsionen an Konjunktiva und Augenlid mit Bindehautplastik
09.21↔	Exzision einer Läsion der Tränendrüse	10.5x.99↔	Sonstige Lösung von Adhäsionen an Konjunktiva und Augenlid
09.22↔	Sonstige partielle Resektion einer Tränendrüse	10.6x.00↔	Versorgung einer Konjunktivaverletzung, n.n.bez.
09.23↔	Totale Resektion einer Tränendrüse	10.6x.10↔	Versorgung einer Konjunktivaverletzung, durch Naht
09.3↔	Sonstige Operationen an der Tränendrüse	10.6x.99↔	Sonstige Versorgung einer Konjunktivaverletzung
09.44↔	Intubation des Ductus nasolacrimalis	11.0↔	Entfernen eines intrakornealen Fremdkörpers aus der Kornea mittels Magnet
09.51↔	Inzision des Tränenpünktchens	11.1↔	Inzision der Kornea
09.52↔	Inzision des Canaliculus lacrimalis	11.21↔	Scraping der Kornea für Ausstrich oder Kultur
09.53↔	Inzision des Tränensacks	11.22.00↔	Biopsie der Kornea, n.n.bez.
09.59↔	Sonstige Inzision der ableitenden Tränenwege	11.22.20↔	Offene Biopsie der Kornea
09.6↔	Exzision an Tränensack und ableitenden Tränenwegen	11.22.99↔	Biopsie der Kornea, sonstige
09.71↔	Korrektur eines evertierten Tränenpünktchens	11.31↔	Transposition eines Pterygiums
		11.32↔	Exzision eines Pterygiums mit Korneatransplantat
		11.39.00↔	Sonstige Exzision eines Pterygiums, n.n.bez.
		11.39.10↔	Exzision eines Pterygiums mit (phototherapeutischer) Keratektomie
		11.39.11↔	Exzision eines Pterygiums mit sonstiger Bindehautplastik
		11.39.99↔	Sonstige Exzision eines Pterygiums, sonstige
		11.41↔	Mechanisches Entfernen von Korneaeepithel
		11.42↔	Thermokauterisation einer Kornealäsion
		11.43↔	Kryotherapie einer Kornealäsion
		11.49.00↔	Sonstiges Entfernen oder Destruktion einer Kornealäsion, n.n.bez.

11.49.10↔	Destruktion einer Kornealäsion, durch Laserkoagulation	12.54↔	Trabekulotomie ab externo
11.49.19↔	Sonstige Destruktion einer Kornealäsion	12.55↔	Zyklodialyse
11.49.20↔	Keratektomie einer Kornealäsion durch Phototherapie	12.59.00↔	Sonstige Erleichterung der intraokulären Zirkulation, n.n.bez.
11.49.29↔	Sonstige Keratektomie einer Kornealäsion	12.59.10↔	Erleichterung der intraokulären Zirkulation durch Trabekuloplastik oder Gonioplastik
11.49.99↔	Sonstiges Entfernen oder Destruktion einer Kornealäsion, sonstige	12.59.11↔	Erleichterung der intraokulären Zirkulation durch Aspiration und Kürettage am Trabekelwerk
11.51↔	Naht einer Korneaverletzung	12.59.99↔	Sonstige Erleichterung der intraokulären Zirkulation, sonstige
11.52↔	Korrektur einer postoperativen Wunddehiszenz an der Kornea	12.61.00↔	Trepanation der Sklera mit Iridektomie, n.n.bez.
11.53↔	Versorgung einer Korneaverletzung oder -wunde mit Konjunktiva-Lappen	12.61.10↔	Gedeckte Trepanation der Sklera mit Iridektomie
11.59.00↔	Sonstige Rekonstruktion der Kornea, n.n.bez.	12.61.11↔	Nicht gedeckte Trepanation der Sklera mit Iridektomie
11.59.10↔	Rekonstruktion durch Deckung der Kornea, n.n.bez.	12.61.99↔	Sonstige Trepanation der Sklera mit Iridektomie
11.59.11↔	Rekonstruktion durch Deckung der Kornea durch eine Amnionmembran	12.62↔	Thermokauterisation der Sklera mit Iridektomie
11.59.12↔	Rekonstruktion durch sonstige Deckung der Kornea	12.63↔	Iridenkleisis und Iridotaxis
11.59.99↔	Sonstige Rekonstruktion der Kornea, sonstige	12.64.00↔	Trabekulektomie ab externo, n.n.bez.
11.60↔	Korneatransplantation, n.n.bez.	12.64.10↔	Gedeckte Trabekulektomie ab externo
11.61↔	Lamelläre Keratoplastik mit Autotransplantat	12.64.11↔	Nicht gedeckte Trabekulektomie ab externo
11.62↔	Sonstige lamelläre Keratoplastik	12.64.99↔	Sonstige Trabekulektomie ab externo
11.63↔	Penetrierende Keratoplastik mit Autotransplantat	12.65↔	Sonstige Sklerafistulisierung mit Iridektomie
11.64↔	Sonstige penetrierende Keratoplastik	12.66↔	Postoperative Revision einer Sklerafistulisierungs-Massnahme
11.69.00↔	Sonstige Korneatransplantation, n.n.bez.	12.69.00↔	Sonstige Sklerafistulisierungs-Massnahme, n.n.bez.
11.69.10↔	Austausch-Keratoplastik	12.69.10↔	Filterierende Operationen zur Senkung des Augeninnendrucks
11.69.20↔	Perforierende Korneatransplantation	12.69.99↔	Sonstige Sklerafistulisierungs-Massnahme, sonstige
11.69.99↔	Sonstige Korneatransplantation, sonstige	12.71↔	Zyklodiathermie
11.71↔	Keratomileusis	12.72↔	Zyklokryotherapie
11.72↔	Keratophakie	12.73↔	Zyklophotokoagulation
11.73↔	Keratoprothese	12.74↔	Verkleinerung des Corpus ciliare, n.n.bez.
11.74↔	Thermokeratoplastik	12.79.00↔	Sonstige Glaukomoperationen, n.n.bez.
11.75↔	Radiäre Keratotomie	12.79.10↔	Viskokanalostomie bei Glaukom
11.76↔	Epikeratophakie	12.79.11↔	Tiefe Sklerektomie bei Glaukom
11.79.00↔	Sonstige rekonstruktive und refraktive Eingriffe an der Kornea, n.n.bez.	12.79.20↔	Implantation eines Glaukom-Drainage-Implantats
11.79.10↔	Photorefraktive Keratektomie	12.79.99↔	Sonstige Glaukomoperationen, sonstige
11.79.20↔	Implantation eines intrastromalen Ringsegmentes an der Kornea	12.81↔	Naht einer Sklaverletzung
11.79.99↔	Sonstige rekonstruktive und refraktive Eingriffe an der Kornea, sonstige	12.82↔	Verschluss einer Sklerafistel
11.91↔	Tätowierung der Kornea	12.83↔	Revision einer Operationswunde der vorderen Augenkammer, n.a.klass.
11.92↔	Entfernen eines künstlichen Korneaimplantats	12.84↔	Exzision oder Destruktion einer Skleraläsion
12.00↔	Entfernen eines intraokulären Fremdkörpers aus der vorderen Augenkammer, n.n.bez.	12.85↔	Versorgung eines skleralen Staphyloms mit Transplantat
12.01↔	Entfernen eines intraokulären Fremdkörpers aus der vorderen Augenkammer mittels Magnet	12.86↔	Sonstige Versorgung eines skleralen Staphyloms
12.02↔	Entfernen eines intraokulären Fremdkörpers aus der vorderen Augenkammer ohne Magnet	12.87↔	Skleraverstärkung mit Transplantat
12.11↔	Iridotomie mit Transfixation	12.88↔	Sonstige Skleraverstärkung
12.12↔	Sonstige Iridotomie	12.89↔	Sonstige Operationen an der Sklera
12.13↔	Exzision einer prolabierten Iris	12.91.00↔	Therapeutische Evakuierung der vorderen Augenkammer, n.n.bez.
12.14↔	Sonstige Iridektomie	12.91.10↔	Vorderkammerspülung, n.n.bez.
12.21↔	Diagnostische Aspiration der vorderen Augenkammer	12.91.11↔	Vorderkammerspülung mit Entfernung von Silikonöl
12.22↔	Biopsie der Iris	12.91.19↔	Sonstige Vorderkammerspülung
12.29.10↔	Biopsie des Corpus ciliare	12.91.20↔	Parazentese der vorderen Augenkammer
12.29.20↔	Biopsie der Sklera	12.91.99↔	Therapeutische Evakuierung der vorderen Augenkammer, sonstige
12.29.30↔	Biopsie der Augenlinse	12.92.00↔	Injektion in die vordere Augenkammer, n.n.bez.
12.31↔	Lösung von Goniosynechien	12.92.10↔	Injektion von flüssiger Substanz in die vordere Augenkammer, n.n.bez.
12.32↔	Lösung von anderen vorderen Synechien	12.92.11↔	Injektion von Flüssigkeit in die vordere Augenkammer
12.33↔	Lösung von hinteren Synechien	12.92.12↔	Injektion von flüssigem Medikament in die vordere Augenkammer
12.34↔	Lösung von korneovitrealen Adhäsionen	12.92.19↔	Sonstige Injektion von flüssiger Substanz in die vordere Augenkammer
12.35↔	Koreplastik	12.92.20↔	Injektion von Gas in die vordere Augenkammer, n.n.bez.
12.39.00↔	Sonstige Iridoplastik, n.n.bez.	12.92.21↔	Injektion von Luft in die vordere Augenkammer
12.39.10↔	Iridoplastik durch Laser zur Erleichterung der intraokulären Zirkulation	12.92.29↔	Sonstige Injektion von Gas in die vordere Augenkammer
12.39.99↔	Sonstige Iridoplastik, sonstige	12.92.99↔	Sonstige Injektion in die vordere Augenkammer
12.40↔	Entfernen einer Läsion der vorderen Augenkammer, n.n.bez.	12.93↔	Exzision oder Destruktion einer Epithelneubildung in die vordere Augenkammer
12.41↔	Destruktion einer Irisläsion ohne Exzision	12.97↔	Sonstige Operationen an der Iris
12.42↔	Exzision einer Irisläsion	12.98.00↔	Sonstige Operationen am Corpus ciliare, n.n.bez.
12.43↔	Destruktion einer Läsion des Corpus ciliare, ohne Exzision	12.98.10↔	Fixation des Ziliarkörpers
12.44↔	Exzision einer Läsion des Corpus ciliare	12.98.99↔	Sonstige Operationen am Corpus ciliare, sonstige
12.51↔	Goniotomie ohne Goniopunktion	12.99.00↔	Sonstige Operationen an der vorderen Augenkammer, n.n.bez.
12.52↔	Goniotomie ohne Goniopunktion	12.99.99↔	Sonstige Operationen an der vorderen Augenkammer, sonstige
12.53↔	Goniotomie mit Goniopunktion	13.00↔	Entfernen eines Fremdkörpers aus der Linse, n.n.bez.

13.01↔	Entfernen eines Fremdkörpers aus der Linse mittels Magnet	14.59.11↔	Behebung einer Amotio retinae durch Endotamponade (Gas)
13.02↔	Entfernen eines Fremdkörpers aus der Linse ohne Magnet	14.59.99↔	Sonstige Verfahren zur Behebung einer Amotio retinae, sonstige
13.11↔	Intrakapsuläre Extradktion der Linse durch inferioren temporalen Zugang	14.6x.00↔	Entfernen von chirurgisch implantiertem Material aus der hinteren Augenkammer, n.n.bez.
13.19↔	Sonstige intrakapsuläre Extradktion der Linse	14.6x.10↔	Revision und Wechsel einer Sklera-Cerclage
13.2↔	Extrakapsuläre Extradktion der Linse durch lineares Extradktionsverfahren	14.6x.20↔	Entfernung einer Sklera-Cerclage
13.3↔	Extrakapsuläre Extradktion der Linse durch einfaches Aspirations- (und Irrigations-) Verfahren	14.6x.99↔	Entfernen von chirurgisch implantiertem Material aus der hinteren Augenkammer, sonstige
13.41↔	Phakoemulsifikation und Aspiration eines Katarakts	14.71.00↔	Entfernen des Glaskörpers (anteriorer Zugang), n.n.bez.
13.42↔	Mechanische Phakofragmentation und Aspiration eines Katarakts durch posterioren Zugang	14.71.10↔	Vordere Vitrektomie über Pars plana
13.43↔	Mechanische Phakofragmentation und andere Aspiration eines Katarakts	14.71.19↔	Sonstige Vitrektomie über Pars plana
13.51↔	Extrakapsuläre Extradktion der Linse durch inferioren temporalen Zugang	14.71.99↔	Entfernen des Glaskörpers (anteriorer Zugang), sonstige
13.59↔	Sonstige extrakapsuläre Extradktion der Linse	14.72↔	Sonstiges Entfernen des Glaskörpers
13.64↔	Diszision einer Sekundärmembran [nach Katarakt]	14.73.00↔	Mechanische Vitrektomie (anteriorer Zugang), n.n.bez.
13.65↔	Exzision einer Sekundärmembran [nach Katarakt]	14.73.10↔	Mechanische Vitrektomie (anteriorer Zugang), Pars-plana-Vitrektomie
13.66↔	Mechanische Fragmentation einer Sekundärmembran [nach Katarakt]	14.73.19↔	Mechanische Vitrektomie durch sonstigen anterioren Zugang
13.69↔	Sonstige Kataraktextraktion	14.73.99↔	Mechanische Vitrektomie (anteriorer Zugang), sonstige
13.71↔	Einsetzen einer Intraokularlinse anlässlich einer Kataraktextraktion, einzeitig	14.74↔	Sonstige mechanische Vitrektomie
13.72↔	Sekundäres Einsetzen einer Intraokularlinse	14.79↔	Sonstige Operationen am Glaskörper
13.8↔	Entfernen einer Intraokularlinse	14.9x.00↔	Sonstige Operationen an Retina, Chorioidea und hinterer Augenkammer, n.n.bez.
13.90↔	Operation an der Linse, n.a.klass.	14.9x.10↔	Sonstige Operation an der Retina, Rotation der Netzhaut
13.91↔	Einsetzen von intraokulärer teleskopischer Prothese	14.9x.11↔	Einsetzen einer epiretinalen Netzhautprothese
13.92↔	Kapsulotomie an der Linse	14.9x.12↔	Wechsel einer epiretinalen Netzhautprothese
13.93↔	Verschluss eines Defekts an der Linse mit Gewebekleber	14.9x.13↔	Entfernen einer epiretinalen Netzhautprothese
13.99↔	Sonstige Operationen an der Linse, sonstige	14.9x.14↔	Einsetzen einer subretinalen Netzhautprothese
14.00↔	Entfernen eines Fremdkörpers aus der hinteren Augenkammer, n.n.bez.	14.9x.15↔	Wechsel einer subretinalen Netzhautprothese
14.01↔	Entfernen eines Fremdkörpers aus der hinteren Augenkammer mittels Magnet	14.9x.16↔	Entfernen einer subretinalen Netzhautprothese
14.02↔	Entfernen eines Fremdkörpers aus der hinteren Augenkammer ohne Magnet	14.9x.20↔	Fixierung von Markierungsplättchen für die Strahlentherapie an Retina, Chorioidea und hinterer Augenkammer
14.11↔	Diagnostische Aspiration am Glaskörper	14.9x.21↔	Entfernung von Markierungsplättchen für die Strahlentherapie an Retina, Chorioidea und hinterer Augenkammer
14.21↔	Destruktion einer chorioretinalen Läsion durch Diathermie	14.9x.22↔	Lagekorrektur eines strahlenden Applikators an Retina, Chorioidea und hinterer Augenkammer
14.22↔	Destruktion einer chorioretinalen Läsion durch Kryotherapie	14.9x.23↔	Entfernung eines strahlenden Applikators an Retina, Chorioidea und hinterer Augenkammer
14.23↔	Destruktion einer chorioretinalen Läsion durch Xenon-Bogen-Photokoagulation	14.9x.99↔	Sonstige Operationen an Retina, Chorioidea und hinterer Augenkammer, sonstige
14.24↔	Destruktion einer chorioretinalen Läsion durch Laser-Photokoagulation	15.01↔	Biopsie an äusserem Augenmuskel oder Sehne
14.25↔	Destruktion einer chorioretinalen Läsion durch nicht näher bezeichnete Photokoagulation	15.11.00↔	Rücklagerung eines äusseren Augenmuskels, n.n.bez.
14.26↔	Destruktion einer chorioretinalen Läsion durch Radiotherapie	15.11.10↔	Rücklagerung eines äusseren geraden Augenmuskels
14.27↔	Destruktion einer chorioretinalen Läsion durch Implantation einer Strahlenquelle	15.11.11↔	Rücklagerung eines äusseren schrägen Augenmuskels
14.29↔	Sonstige Destruktion einer chorioretinalen Läsion	15.11.99↔	Sonstige Rücklagerung eines äusseren Augenmuskels
14.31↔	Versorgung eines Retinarisses durch Diathermie	15.12.00↔	Vorverlagerung von einem äusseren Augenmuskel, n.n.bez.
14.32↔	Versorgung eines Retinarisses durch Kryotherapie	15.12.10↔	Vorverlagerung von einem äusseren geraden Augenmuskel
14.33↔	Versorgung eines Retinarisses durch Xenon-Bogen-Photokoagulation	15.12.11↔	Vorverlagerung von einem äusseren schrägen Augenmuskel
14.34↔	Versorgung eines Retinarisses durch Laser-Photokoagulation	15.12.99↔	Sonstige Vorverlagerung von einem äusseren Augenmuskel
14.35↔	Versorgung eines Retinarisses durch nicht näher bezeichnete Photokoagulation	15.13.00↔	Resektion von einem äusseren Augenmuskel, n.n.bez.
14.39.00↔	Sonstige Versorgung eines Retinarisses, n.n.bez.	15.13.10↔	Resektion von einem äusseren Augenmuskel, an einem geraden Augenmuskel
14.39.10↔	Versorgung eines Retinarisses durch schwere Flüssigkeiten	15.13.11↔	Resektion von einem äusseren Augenmuskel, an einem schrägen Augenmuskel
14.39.99↔	Sonstige Versorgung eines Retinarisses, sonstige	15.13.99↔	Sonstige Resektion von einem äusseren Augenmuskel
14.41↔	Sklera-Cerclage mit Plombe	15.19.00↔	Sonstige Operationen an einem äusseren Augenmuskel mit temporärer Ablösung vom Augapfel, n.n.bez.
14.49↔	Sonstige Sklera-Cerclage	15.19.10↔	Verstärkende Eingriffe an Augenmuskeln, n.n.bez.
14.51↔	Behebung einer Amotio retinae durch Diathermie	15.19.11↔	Verstärkende Eingriffe an einem geraden Augenmuskel
14.52↔	Behebung einer Amotio retinae durch Kryotherapie	15.19.12↔	Verstärkende Eingriffe an einem schrägen Augenmuskel
14.53↔	Behebung einer Amotio retinae durch Xenon-Bogen-Photokoagulation	15.19.19↔	Sonstige Verstärkende Eingriffe an Augenmuskeln
14.54↔	Behebung einer Amotio retinae durch Laser-Photokoagulation	15.19.20↔	Schwächende Eingriffe an Augenmuskeln, n.n.bez.
14.55↔	Behebung einer Amotio retinae durch nicht näher bezeichnete Photokoagulation	15.19.21↔	Schwächende Eingriffe an einem geraden Augenmuskeln
14.59.00↔	Sonstige Verfahren zur Behebung einer Amotio retinae, n.n.bez.	15.19.22↔	Schwächende Eingriffe an einem schrägen Augenmuskeln
14.59.10↔	Behebung einer Amotio retinae durch schwere Flüssigkeiten	15.19.29↔	Sonstige Schwächende Eingriffe an Augenmuskeln
		15.19.30↔	Myopexie an geraden Augenmuskeln
		15.19.40↔	Chirurgie der Abrollstrecke
		15.19.99↔	Sonstige Operationen an einem äusseren Augenmuskel mit temporärer Ablösung vom Augapfel, sonstige
		15.21.00↔	Verlängerungsverfahren an einem äusseren Augenmuskel, n.n.bez.

15.21.10↔	Verlängerungsverfahren an einem einzelnen äusseren geraden Augenmuskel	15.7↔	Versorgung eines Traumas an einem äusseren Augenmuskel
15.21.11↔	Verlängerungsverfahren an einem einzelnen äusseren schrägen Augenmuskel	15.9↔	Sonstige Operationen an äusseren Augenmuskeln und Sehnen
15.21.99↔	Sonstige Verlängerungsverfahren an einem äusseren Augenmuskel	16.01↔	Orbitotomie mit Knochenlappen
15.22.00↔	Verkürzungsverfahren an äusseren Augenmuskeln, n.n.bez.	16.02↔	Orbitotomie mit Einsetzen eines orbitalen Implantats
15.22.10↔	Verkürzungsverfahren an einem einzelnen äusseren geraden Augenmuskel	16.09↔	Sonstige Orbitotomie
15.22.11↔	Verkürzungsverfahren an einem einzelnen äusseren schrägen Augenmuskel	16.1↔	Entfernen eines penetrierenden Fremdkörpers aus dem Auge, n.n.bez.
15.22.99↔	Sonstige Verkürzungsverfahren an äusseren Augenmuskeln	16.23.00↔	Biopsie an Orbita und Augapfel, n.n.bez.
15.29.00↔	Sonstige Operationen an einem einzelnen äusseren Augenmuskel, n.n.bez.	16.23.11↔	Biopsie an Orbita, offen chirurgisch
15.29.01↔	Sonstige Operationen an einem einzelnen äusseren geraden Augenmuskel	16.23.12↔	Biopsie an Orbita, transnasal
15.29.02↔	Sonstige Operationen an einem einzelnen äusseren schrägen Augenmuskel	16.23.21↔	Biopsie am Augapfel
15.29.09↔	Sonstige Operationen an einem einzelnen äusseren Augenmuskel, sonstige	16.23.99↔	Biopsie an Orbita und Augapfel, sonstige
15.29.10↔	Adhäsionolyse an einem einzelnen äusseren Augenmuskel, n.n.bez.	16.31↔	Entfernen des Augeninhalts mit gleichzeitigem Implantat in die Skleraschale
15.29.11↔	Adhäsionolyse an einem einzelnen äusseren geraden Augenmuskel	16.39↔	Sonstige Eviszeration des Augapfels
15.29.12↔	Adhäsionolyse an einem einzelnen äusseren schrägen Augenmuskel	16.41↔	Enukleation des Augapfels mit gleichzeitigem Implantat in die Tenon-Kapsel mit Anheftung der Muskeln
15.29.19↔	Sonstige Adhäsionolyse an einem einzelnen äusseren Augenmuskel	16.42↔	Enukleation des Augapfels mit anderem gleichzeitigem Implantat
15.29.30↔	Absetzen eines einzelnen äusseren Augenmuskels, n.n.bez.	16.49↔	Sonstige Enukleation des Augapfels
15.29.31↔	Absetzen eines einzelnen äusseren geraden Augenmuskels	16.51.00↔	Exenteration der Orbita mit Entfernen benachbarter Strukturen, n.n.bez.
15.29.32↔	Absetzen eines einzelnen äusseren schrägen Augenmuskels	16.51.10↔	Exenteration der Orbita mit Entfernen benachbarter Strukturen, mit Erhalt der Lidhaut
15.29.39↔	Absetzen eines einzelnen äusseren Augenmuskels, sonstige	16.51.11↔	Exenteration der Orbita mit Entfernen benachbarter Strukturen, ohne Erhalt der Lidhaut
15.29.40↔	Refixation eines einzelnen äusseren Augenmuskels, n.n.bez.	16.51.99↔	Sonstige Exenteration der Orbita mit Entfernen benachbarter Strukturen
15.29.41↔	Refixation eines einzelnen äusseren geraden Augenmuskels	16.52.00↔	Exenteration der Orbita mit therapeutischem Entfernen von Orbitaknochen, n.n.bez.
15.29.42↔	Refixation eines einzelnen äusseren schrägen Augenmuskels	16.52.10↔	Exenteration der Orbita mit therapeutischem Entfernen von Orbitaknochen, mit Erhalt der Lidhaut
15.29.49↔	Sonstige Refixation eines einzelnen äusseren Augenmuskels	16.52.11↔	Exenteration der Orbita mit therapeutischem Entfernen von Orbitaknochen, ohne Erhalt der Lidhaut
15.3x.00↔	Operationen an zwei oder mehreren äusseren Augenmuskeln mit temporärer Ablösung vom Augapfel, n.n.bez.	16.52.99↔	Sonstige Exenteration der Orbita mit therapeutischem Entfernen von Orbitaknochen
15.3x.10↔	Operationen an zwei geraden Augenmuskeln mit temporärer Ablösung vom Augapfel	16.59.00↔	Sonstige Exenteration der Orbita, n.n.bez.
15.3x.11↔	Operationen an mindestens 3 schrägen Augenmuskeln mit temporärer Ablösung vom Augapfel	16.59.10↔	Sonstige Exenteration der Orbita, mit Erhalt der Lidhaut
15.3x.12↔	Operationen an mindestens 2 geraden und mindestens 2 schrägen Augenmuskeln mit temporärer Ablösung vom Augapfel	16.59.11↔	Sonstige Exenteration der Orbita, ohne Erhalt der Lidhaut
15.3x.20↔	Myopexie an 2 geraden Augenmuskeln mit temporärer Ablösung vom Augapfel	16.59.99↔	Sonstige Exenteration der Orbita, sonstige
15.3x.21↔	Myopexie an mindestens 2 geraden Augenmuskeln mit Operation an mindestens 1 weiteren Augenmuskel mit temporärer Ablösung vom Augapfel	16.61.00↔	Sekundäres Einsetzen eines Augenimplantats, n.n.bez.
15.3x.99↔	Sonstige Operationen an zwei oder mehreren äusseren Augenmuskeln mit temporärer Ablösung vom Augapfel	16.61.10↔	Sekundäres Einsetzen eines Augenimplantats, Haut-Fettgewebe-Transplantat
15.4x.00↔	Operationen an zwei oder mehreren äusseren Augenmuskeln ohne temporäre Ablösung von Augapfel, n.n.bez.	16.61.99↔	Sekundäres Einsetzen eines Augenimplantats, sonstige
15.4x.10↔	Operation an 2 geraden Augenmuskeln ohne temporäre Ablösung von Augapfel	16.62.00↔	Revision und Reinsertion eines Augenimplantats, n.n.bez.
15.4x.11↔	Operation an mindestens 3 schrägen Augenmuskeln ohne temporäre Ablösung von Augapfel	16.62.10↔	Revision eines Augenimplantats
15.4x.12↔	Sonstige Operation an mindestens 2 geraden und mindestens 2 schrägen Augenmuskeln ohne temporäre Ablösung von Augapfel	16.62.20↔	Wechsel eines Augenimplantats, Einführung eines Haut-Fettgewebe-Transplantates
15.4x.20↔	Myopexie an 2 geraden Augenmuskeln ohne temporäre Ablösung von Augapfel	16.62.29↔	Sonstiger Wechsel eines Augenimplantats
15.4x.21↔	Myopexie an mindestens 2 geraden Augenmuskeln mit Operation an mindestens 1 weiteren Augenmuskel ohne temporäre Ablösung von Augapfel	16.62.99↔	Sonstige Revision und Reinsertion eines Augenimplantats
15.4x.99↔	Operationen an zwei oder mehreren äusseren Augenmuskeln ohne temporäre Ablösung von Augapfel, sonstige	16.63↔	Revision einer Enukleationstasche mit Transplantat
15.5x.00↔	Transposition eines äusseren Augenmuskels, n.n.bez.	16.64↔	Sonstige Revision einer Enukleationstasche
15.5x.10↔	Transposition eines äusseren geraden Augenmuskels	16.65.00↔	Sekundäres Transplantat in eine Exenterationshöhle, n.n.bez.
15.5x.11↔	Transposition eines äusseren schrägen Augenmuskels	16.65.10↔	Sekundäres Transplantat in eine Exenterationshöhle, Haut-Fettgewebe-Transplantat
15.5x.99↔	Sonstige Transposition eines äusseren Augenmuskels	16.65.99↔	Sonstiges sekundäres Transplantat in eine Exenterationshöhle
15.6↔	Revision einer Operation an den äusseren Augenmuskeln	16.66↔	Sonstige Revision einer Exenterationshöhle
		16.69↔	Sonstige sekundäre Massnahmen nach Entfernen des Augapfels
		16.71↔	Entfernen eines Augenimplantats
		16.72↔	Entfernen eines Orbitaimplantats
		16.81↔	Versorgung einer Orbitawunde
		16.82↔	Versorgung einer Bulbusruptur
		16.89↔	Sonstige Versorgung einer Verletzung von Orbita oder Augapfel
		16.92↔	Exzision einer Orbitaläsion
		16.98.00↔	Sonstige Operationen an der Orbita, n.n.bez.
		16.98.10↔	Rekonstruktion der Orbita, n.n.bez.
		16.98.11↔	Rekonstruktion der Orbitawand mit mikrovaskulärem Lappen
		16.98.19↔	Sonstige Rekonstruktion der Orbitawand
		16.98.20↔	Knöcherne Dekompression der Orbita
		16.98.21↔	Resektion von Fettgewebe aus der Orbita

16.98.22↔	Einlegen eines intraokularen Medikamententrägers	19.19.12↔	Malleo-Stapedotomie
16.98.23↔	Einlegen eines extrabulbären Medikamententrägers	19.19.99↔	Sonstige Stapedektomie und Stapesplastiken, sonstige
16.98.24↔	Operative temporäre intraokulare Druckerhöhung	19.21↔	Revision einer Stapedotomie, Stapedektomie und Stapesplastik mit Inkus-Ersatz
16.98.25↔	Entfernung eines Implantats nach Glaukomoperation	19.29.00↔	Sonstige Revision einer Stapedotomie, Stapedektomie und Stapesplastik, n.n. bez.
16.98.99↔	Sonstige Operationen an der Orbita, sonstige	19.29.10↔	Sonstige Revision einer Stapedotomie und Stapedektomie mit Stapes-Prothese
16.99↔	Sonstige Operationen am Augapfel	19.29.11↔	Sonstige Revision einer Stapedotomie und Stapedektomie mit autogener Stapes-Prothese
18.01↔	Perforation des Ohrläppchens	19.29.12↔	Sonstige Revision einer Stapedotomie und Stapedektomie mit alloplastischer Stapes-Prothese
18.02↔	Inzision am äusseren Gehörgang	19.29.13↔	Sonstige Revision einer Stapesplastik (ohne Inkus-Ersatz)
18.09↔	Sonstige Inzision am äusseren Ohr	19.29.99↔	Sonstige Revision einer Stapedotomie, Stapedektomie und Stapesplastik, sonstige
18.21.00↔	Exzision einer präaurikulären Fistel oder eines präaurikulären Sinus, n.n.bez.	19.3↔	Sonstige Operationen an den Gehörknöchelchen
18.21.10↔	Exzision einer präaurikulären Fistel oder eines präaurikulären Sinus, nicht histographisch kontrolliert	19.4↔	Myringoplastik
18.21.11↔	Exzision einer präaurikulären Fistel oder eines präaurikulären Sinus, histographisch kontrolliert	19.52↔	Tympanoplastik Typ II
18.21.99↔	Exzision einer präaurikulären Fistel oder eines präaurikulären Sinus, sonstige	19.53↔	Tympanoplastik Typ III
18.29.00↔	Exzision oder Destruktion einer anderen Läsion am äusseren Ohr, n.n.bez.	19.54↔	Tympanoplastik Typ IV
18.29.01↔	Destruktion einer Läsion am äusseren Ohr oder im äusseren Gehörgang	19.55↔	Tympanoplastik Typ V
18.29.10↔	Exzision einer anderen Läsion am äusseren Ohr oder im äusseren Gehörgang, nicht histographisch kontrolliert	19.56.00↔	Tympanoplastik und Ossikuloplastik, n.n.bez.
18.29.11↔	Exzision einer anderen Läsion am äusseren Ohr oder im äusseren Gehörgang, histographisch kontrolliert	19.56.10↔	Tympanoplastik mit Antrotomie, Attikotomie, Attikoantrotomie oder Mastoidektomie, ohne Implantation einer Prothese oder mit Implantation eines autogenen Ossikels
18.29.99↔	Exzision oder Destruktion einer anderen Läsion am äusseren Ohr, sonstige	19.56.11↔	Tympanoplastik mit Antrotomie, Attikotomie, Attikoantrotomie oder Mastoidektomie, mit Implantation einer alloplastischen, allogenen oder xenogenen Prothese
18.31.00↔	Radikale Exzision einer Läsion am äusseren Ohr, n.n.bez.	19.56.20↔	Tympanoplastik mit Anlage einer Ohrradikalhöhle (offene Kavität), ohne Implantation einer Prothese oder mit Implantation eines autogenen Ossikels
18.31.10↔	Radikale Exzision einer Läsion am äusseren Ohr oder im äusseren Gehörgang oder partielle Resektion der Ohrmuschel, nicht histographisch kontrolliert	19.56.21↔	Tympanoplastik mit Anlage einer Ohrradikalhöhle (offene Kavität), mit Implantation einer alloplastischen, allogenen oder xenogenen Prothese
18.31.11↔	Radikale Exzision einer Läsion am äusseren Ohr oder im äusseren Gehörgang oder partielle Resektion der Ohrmuschel, histographisch kontrolliert	19.56.99↔	Tympanoplastik und Ossikuloplastik, sonstige
18.31.19↔	Radikale Exzision einer Läsion am äusseren Ohr, sonstige	19.6↔	Revision einer Tympanoplastik
18.39.10↔	Resektion der Ohrmuschel, total, nicht histographisch kontrolliert	19.9x.00↔	Sonstige plastische Rekonstruktion am Mittelohr, n.n.bez.
18.39.11↔	Resektion der Ohrmuschel, total, histographisch kontrolliert	19.9x.10↔	Mikrochirurgische Operationen am Mittelohr, n.n.bez.
18.39.19↔	Sonstige Resektion der Ohrmuschel, sonstige	19.9x.11↔	Verkleinerung einer Radikalhöhle
18.5↔	Chirurgische Korrektur abstehender Ohren	19.9x.12↔	Rekonstruktion des Mittelohrs, Reimplantation, Rekonstruktion der hinteren Gehörgangswand
18.6x.00↔	Rekonstruktion des äusseren Gehörgangs, n.n.bez.	19.9x.13↔	Rekonstruktion des Mittelohrs
18.6x.10↔	Erweiterung des äusseren Gehörgangs	19.9x.14↔	Verschluss einer Mastoid-Fistel
18.6x.20↔	Rekonstruktion eines (bestehenden) äusseren Gehörgangs	19.9x.19↔	Mikrochirurgische Operationen am Mittelohr, sonstige
18.6x.30↔	Konstruktion eines (nicht bestehenden) äusseren Gehörgangs	19.9x.99↔	Sonstige plastische Rekonstruktion am Mittelohr, sonstige
18.6x.99↔	Rekonstruktion des äusseren Gehörgangs, sonstige	20.01↔	Myringotomie mit Paukenröhreneinlage
18.71.00↔	Ohrmuschelaufbau, n.n.bez.	20.21↔	Inzision am Mastoid
18.71.10↔	Ohrmuschelaufbau, partiell, n.n.bez.	20.22↔	Inzision an den Pyramidenzellen
18.71.11↔	Ohrmuschelaufbau, partiell mit Gewebeexpander	20.23.00↔	Inzision am Mittelohr, n.n.bez.
18.71.12↔	Ohrmuschelaufbau, partiell mit Galealappen	20.23.10↔	Antrotomie
18.71.13↔	Ohrmuschelaufbau, partiell mit Knorpeltransplantat	20.23.11↔	Attikotomie
18.71.14↔	Ohrmuschelaufbau, partiell mit mikrovaskulärem Lappen	20.23.12↔	Tympanotomie mit Abdichtung der runden und/oder ovalen Fenstermembran
18.71.19↔	Ohrmuschelaufbau, partiell, sonstige	20.23.13↔	Explorative Tympanotomie
18.71.20↔	Ohrmuschelaufbau, total, n.n.bez.	20.23.99↔	Inzision am Mittelohr, sonstige
18.71.21↔	Ohrmuschelaufbau, total mit Gewebeexpander	20.32.00↔	Biopsie an Mittel- und Innenohr, n.n.bez.
18.71.22↔	Ohrmuschelaufbau, total mit Galealappen	20.32.01↔	Biopsie am Mittelohr
18.71.23↔	Ohrmuschelaufbau, total mit Knorpeltransplantat	20.32.02↔	Biopsie am Innenohr
18.71.24↔	Ohrmuschelaufbau, total mit mikrovaskulärem Lappen	20.32.99↔	Biopsie an Mittel- und Innenohr, sonstige
18.71.29↔	Ohrmuschelaufbau, total, sonstige	20.41↔	Einfache Mastoidektomie
18.71.30↔	Implantation von alloplastischen Materialien beim Aufbau einer Ohrmuschel	20.42.00↔	Radikale Mastoidektomie, n.n.bez.
18.71.99↔	Ohrmuschelaufbau, sonstige	20.42.10↔	Mastoidektomie, mit Freilegung des Fazialiskanals, ohne Dekompression des Nerven
18.72↔	Reinsertion eines amputierten Ohres	20.42.11↔	Mastoidektomie, mit Freilegung des Fazialiskanals, mit Dekompression des Nerven
18.79↔	Sonstige plastische Rekonstruktion am äusseren Ohr	20.42.20↔	Mastoidektomie, subtotale Resektion des Felsenbeins (subtotale Petrosektomie), n.n.bez.
18.9↔	Sonstige Operation am äusseren Ohr	20.42.21↔	Mastoidektomie, subtotale Resektion des Felsenbeins (subtotale Petrosektomie), ohne Obliteration
19.0↔	Mobilisation des Stapes	20.42.22↔	Mastoidektomie, subtotale Resektion des Felsenbeins (subtotale Petrosektomie), mit Obliteration von Fettgewebe
19.11↔	Stapedektomie und Stapesplastik mit Einpassen einer Stapesprothese		
19.19.00↔	Sonstige Stapedektomie und Stapesplastiken, n.n.bez.		
19.19.10↔	Stapedotomie mit Einpassen einer autogenen Stapes-Prothese (Inkus-Stapedotomie)		
19.19.11↔	Stapedotomie mit Einpassen einer alloplastischen Stapes-Prothese (Inkus-Stapedotomie)		

20.42.23↔	Mastoidektomie, subtotale Resektion des Felsenbeins (subtotale Petrosektomie), mit Obliteration von Muskelgewebe	21.06↔	Stillung einer Epistaxis durch Ligatur der A. carotis externa
20.42.24↔	Mastoidektomie, subtotale Resektion des Felsenbeins (subtotale Petrosektomie), mit Obliteration von Fett- und Muskelgewebe	21.07↔	Stillung einer Epistaxis durch Exzision von nasaler Mukosa und Hauttransplantation an Septum und laterale Nasenwand
20.42.30↔	Mastoidektomie, partielle Resektion des Felsenbeins, n.n.bez.	21.09.10↔	Stillung einer Epistaxis durch Ligatur der A. sphenopalatina
20.42.31↔	Mastoidektomie, partielle Resektion des Felsenbeins, ohne Obliteration	21.1↔	Inzision an der Nase
20.42.32↔	Mastoidektomie, partielle Resektion des Felsenbeins, mit Obliteration von Fettgewebe	21.31.10↔	Lokale Exzision einer endonasalen Läsion, Zugang endonasal
20.42.33↔	Mastoidektomie, partielle Resektion des Felsenbeins, mit Obliteration von Muskelgewebe	21.31.12↔	Destruktion einer endonasalen Läsion
20.42.34↔	Mastoidektomie, partielle Resektion des Felsenbeins, mit Obliteration von Fett- und Muskelgewebe	21.32.10↔	Exzision und lokale Destruktion einer anderen Läsion an der Nase, nicht histographisch kontrolliert
20.42.99↔	Radikale Mastoidektomie, sonstige	21.32.11↔	Exzision und lokale Destruktion einer anderen Läsion an der Nase, histographisch kontrolliert
20.49↔	Sonstige Mastoidektomie	21.4x.00↔	Resektion der Nase, n.n.bez.
20.51.00↔	Exzision einer Läsion am Mittelohr, n.n.bez.	21.4x.10↔	Resektion der Nase, partiell, nicht histographisch kontrolliert
20.51.10↔	Exzision einer Läsion an der Paukenhöhle	21.4x.11↔	Resektion der Nase, partiell, histographisch kontrolliert
20.51.11↔	Exzision einer Läsion an der Pyramidenspitze	21.4x.20↔	Resektion der Nase, subtotal, nicht histographisch kontrolliert
20.51.12↔	Exzision einer Läsion an der Otobasis	21.4x.21↔	Resektion der Nase, subtotal, histographisch kontrolliert
20.51.99↔	Exzision einer Läsion am Mittelohr, sonstige	21.4x.30↔	Resektion der Nase, total, nicht histographisch kontrolliert
20.59↔	Sonstige Exzision am Mittelohr	21.4x.31↔	Resektion der Nase, total, histographisch kontrolliert
20.61.00↔	(Initiale) Fenestration am Innenohr, n.n.bez.	21.4x.99↔	Sonstige Resektion der Nase
20.61.10↔	Fenestration am Innenohr, ohne Implantation einer Prothese (initiales Verfahren)	21.5↔	Submuköse Resektion des Nasenseptums
20.61.99↔	(Initiale) Fenestration am Innenohr, sonstige	21.61↔	Konchektomie durch Kauterisation oder Kryochirurgie
20.62.00↔	Revision einer Fenestration am Innenohr, n.n.bez.	21.62↔	Frakturierung der Nasenmuscheln
20.62.10↔	Revision einer Fenestration am Innenohr, ohne Implantation einer Prothese	21.69.00↔	Sonstige Konchektomie, n.n.bez.
20.62.99↔	Revision einer Fenestration am Innenohr, sonstige	21.69.10↔	Konchotomie und Abtragung von hinteren Enden
20.71↔	Endolymphatischer Shunt	21.69.11↔	Submuköse Resektion (Turbinoplastik)
20.72.00↔	Injektion am Innenohr, n.n.bez.	21.69.12↔	Sonstige Operationen an der unteren Nasenmuschel
20.72.10↔	Destruktion durch Injektion in die Bogengänge	21.69.99↔	Sonstige Konchektomie, sonstige
20.72.11↔	Destruktion durch Injektion in das Innenohr	21.72↔	Offene Reposition einer Nasenfraktur
20.72.12↔	Destruktion durch Injektion in das Vestibulum	21.82↔	Verschluss einer Nasenfistel
20.72.13↔	Destruktion durch Injektion in Bogengänge, Innenohr und Vestibulum	21.83.00↔	Totale plastische Nasenrekonstruktion, n.n.bez.
20.72.14↔	Labyrinthdestruktion durch Injektion	21.83.10↔	Septorhinoplastik mit Korrektur des Knorpels oder des Knochens, mit lokalen autogenen Transplantaten
20.72.99↔	Injektion am Innenohr, sonstige	21.83.11↔	Septorhinoplastik mit Korrektur des Knorpels oder des Knochens, mit distalen autogenen Transplantaten, allogenen oder xenogenen Transplantaten
20.79.00↔	Sonstige Inzision, Exzision und Destruktion am Innenohr, n.n.bez.	21.83.12↔	Septorhinoplastik mit Korrektur des Knochens und des Knorpels
20.79.10↔	Exzision einer Läsion am Labyrinth	21.83.20↔	Totale plastische Nasenrekonstruktion mit Implantation von alloplastischen Materialien
20.79.11↔	Kochleosaccotomie	21.83.99↔	Totale plastische Nasenrekonstruktion, sonstige
20.79.20↔	Labyrinthektomie, transtympanal	21.84↔	Revision einer Rhinoplastik
20.79.21↔	Labyrinthektomie, transmastoïdal	21.85↔	Augmentationsrhinoplastik
20.79.22↔	Labyrinthdestruktion, transtympanal	21.86.00↔	Rhinoplastik der Nasenweichteile, n.n.bez.
20.79.23↔	Labyrinthdestruktion, transmastoïdal	21.86.10↔	Rhinoplastik der Nasenweichteile, äußere Nase
20.79.99↔	Sonstige Inzision, Exzision und Destruktion am Innenohr, sonstige	21.86.11↔	Rhinoplastik mit lokalen oder distalen Lappen
20.8↔	Operationen an der Tuba auditiva	21.86.99↔	Rhinoplastik der Nasenweichteile, sonstige
20.91↔	Tympanosympathektomie	21.87↔	Sonstige Rhinoplastik
20.92↔	Revision einer Mastoidektomie	21.88.00↔	Sonstige Septumplastik, n.n.bez.
20.93↔	Plastische Rekonstruktion am runden und ovalen Fenster	21.88.10↔	Septumplastik, Septumunterfütterung
20.95.00↔	Implantation eines elektromagnetischen Hörapparates, n.n.bez.	21.88.11↔	Septumplastik, Verschluss einer Septumperforation mit Schleimhaut-Verschiebelappen
20.95.10↔	Implantation oder Wechsel eines aktiven Hörapparates ohne Unterbrechung der Gehörknöchelchenkette	21.88.12↔	Septumplastik, Plastische Korrektur ohne Resektion
20.95.11↔	Implantation oder Wechsel eines aktiven Hörapparates mit Unterbrechung der Gehörknöchelchenkette	21.88.13↔	Septumplastik, Plastische Korrektur mit Resektion
20.95.99↔	Implantation eines elektromagnetischen Hörapparates, sonstige	21.88.14↔	Septumplastik, Plastische Rekonstruktion des Nasenseptums, mit lokalen autogenen Transplantaten (Austauschplastik)
20.96↔	Implantation oder Ersatz einer Kochleaprothese, n.n.bez.	21.88.15↔	Septumplastik, Plastische Rekonstruktion des Nasenseptums, mit distalen autogenen Transplantaten, allogenen oder xenogenen Transplantaten
20.97↔	Implantation oder Ersatz einer einkanalen Kochleaprothese	21.88.99↔	Sonstige Septumplastik, sonstige
20.98↔	Implantation oder Ersatz einer mehrkanaligen Kochleaprothese	21.89↔	Sonstige plastische Rekonstruktion und Operationen an der Nase
20.99.00↔	Sonstige Operationen an Innen- und Mittelohr, n.n.bez.	21.91↔	Lösung von Synechien der Nase
20.99.10↔	Implantation von Knochenverankerungen am Felsenbein, Mittel- oder Innenohr	21.99.00↔	Sonstige Nasenoperationen, n.n.bez.
20.99.20↔	Verschluss einer Labyrinthfistel	21.99.10↔	Einseitige Resektion einer Choanalatresie transnasal endoskopisch
20.99.30↔	Entfernung eines Kochleaimplantats oder implantierbaren Hörgerätes	21.99.20↔	Beidseitige Resektion einer Choanalatresie transnasal endoskopisch
20.99.99↔	Sonstige Operationen an Innen- und Mittelohr, sonstige	21.99.99↔	Sonstige Nasenoperationen, sonstige
21.04↔	Stillung einer Epistaxis durch Ligatur der Aa. ethmoidales	22.01.00↔	Punktion einer Nasennebenhöhle für Aspiration oder Spülung, n.n.bez.
21.05↔	Stillung einer Epistaxis durch (transantrale) Ligatur der A. maxillaris	22.01.10↔	Punktion einer Nasennebenhöhle für Aspiration oder Spülung, Kieferhöhlenpunktion

22.01.11↔	Stirnhöhlenpunktion (z.B. nach Beck)	22.9x.21↔	Operationen an mehreren Nasennebenhöhlen, radikal mit Einbruch in die Flügelgaumengrube
22.01.99↔	Punktion einer Nasennebenhöhle für Aspiration oder Spülung, sonstige	22.9x.22↔	Operationen an mehreren Nasennebenhöhlen, endonasal, mit Entlastung eines Abszesses
22.02↔	Aspiration oder Spülung einer Nasennebenhöhle per Vias naturales	22.9x.23↔	Operationen an mehreren Nasennebenhöhlen, endonasal, mit Darstellung der Schädelbasis (endonasale Pansinusoperation)
22.2x.00↔	Endonasale Nasennebenhöhlen-Eröffnung, n.n.bez.	22.9x.24↔	Operationen an mehreren Nasennebenhöhlen, endonasal, mit Teilentfernung der Lamina papyracea oder Schlitzung der Periorbita
22.2x.10↔	Infundibulotomie ohne Kieferhöhlenfensterung	22.9x.25↔	Operationen an mehreren Nasennebenhöhlen, kombiniert endonasal und von außen
22.2x.11↔	Infundibulotomie mit Kieferhöhlenfensterung	22.9x.29↔	Operationen an mehreren Nasennebenhöhlen, sonstige
22.2x.20↔	Endonasale Nasennebenhöhlen-Eröffnung durch Ballondilatation, n.n.bez.	22.9x.99↔	Sonstige Operationen an den Nasennebenhöhlen, sonstige
22.2x.21↔	Endonasale Nasennebenhöhlen-Eröffnung durch Ballondilatation, Keilbeinhöhle	23.01‡↔	Extraktion eines Milchzahns
22.2x.22↔	Endonasale Nasennebenhöhlen-Eröffnung durch Ballondilatation, Stirnhöhle	23.09‡↔	Extraktion eines anderen Zahns
22.2x.23↔	Endonasale Nasennebenhöhlen-Eröffnung durch Ballondilatation, Kieferhöhle	23.11‡↔	Extraktion eines Zahnwurzelrestes
22.2x.28↔	Endonasale Nasennebenhöhlen-Eröffnung durch Ballondilatation, mehrere Nasennebenhöhlen	23.19‡↔	Sonstige chirurgische Zahnextraktion
22.2x.29↔	Endonasale Nasennebenhöhlen-Eröffnung durch Ballondilatation, sonstige	23.2‡↔	Zahnsanierung durch Füllung
22.2x.99↔	Sonstige Endonasale Nasennebenhöhlen-Eröffnung	23.3‡↔	Zahnsanierung durch Inlay
22.31↔	Radikale Kieferhöhlen-Operation	23.41‡↔	Einsetzen einer Zahnkrone
22.41.00↔	Sinusotomie des Sinus frontalis, n.n.bez.	23.42‡↔	Einsetzen einer fixierten Brücke
22.41.10↔	Sinusotomie des Sinus frontalis von außen	23.5x.00‡↔	Zahnimplantation, n.n.bez.
22.41.11↔	Sinusotomie des Sinus frontalis, endonasal	23.5x.10‡↔	Zahnimplantation, enossal
22.41.12↔	Sinusotomie des Sinus frontalis, Anlage einer Mediandrainage	23.5x.11‡↔	Zahnimplantation, subperiostal
22.41.99↔	Sinusotomie des Sinus frontalis, sonstige	23.5x.12‡↔	Zahnimplantation, Zahnreplantation und -transplantation
22.42.00↔	Sinusektomie des Sinus frontalis, n.n.bez.	23.5x.99‡↔	Zahnimplantation, sonstige
22.42.10↔	Osteoplastische Stirnhöhlenoperation mit Obliteration	23.6↔	Prothetisches Zahnimplantat
22.42.11↔	Osteoplastische Stirnhöhlenoperation ohne Obliteration	23.70‡↔	Wurzelkanalbehandlung, n.n.bez.
22.42.99↔	Sinusektomie des Sinus frontalis, sonstige	23.71‡↔	Wurzelkanalbehandlung mit Spülung
22.50↔	Sinusotomie, n.n.bez.	24.0↔	Inzision an Zahnfleisch und Alveolarkamm
22.51↔	Ethmoidotomie	24.11.00↔	Biopsie am Zahnfleisch, n.n.bez.
22.52↔	Sphenoidotomie	24.11.20↔	Offene Biopsie (mit Inzision) am Zahnfleisch
22.53↔	Inzision an mehreren Nasennebenhöhlen	24.11.99↔	Biopsie am Zahnfleisch, sonstige
22.60↔	Sinusektomie, n.n.bez.	24.12.00↔	Biopsie an einer Zahnalveole, n.n.bez.
22.61↔	Exzision einer Läsion am Sinus maxillaris durch den Zugang nach Caldwell-Luc	24.12.20↔	Offene Biopsie (mit Inzision) an einer Zahnalveole
22.62.00↔	Exzision einer Läsion am Sinus maxillaris durch anderen Zugang, n.n.bez.	24.12.99↔	Biopsie an einer Zahnalveole, sonstige
22.62.10↔	Exzision einer Läsion am Sinus maxillaris, endoskopisch, n.n.bez.	24.2x.00↔	Gingivaplastik, n.n.bez.
22.62.11↔	Endonasale Resektion der medialen Kieferhöhlenwand	24.2x.10↔	Gingivaplastik mit Transplantat oder Implantat
22.62.19↔	Exzision einer Läsion am Sinus maxillaris, endoskopisch, sonstige	24.2x.99↔	Gingivaplastik, sonstige
22.62.20↔	Exzision einer Läsion am Sinus maxillaris, offen chirurgisch, n.n.bez.	24.31↔	Exzision von Läsion oder Gewebe am Zahnfleisch
22.62.21↔	Mediale Resektion der Kieferhöhlenwand, offen chirurgisch	24.4x.00↔	Exzision einer Zahnläsion am Kiefer, n.n.bez.
22.62.29↔	Exzision einer Läsion am Sinus maxillaris, offen chirurgisch, sonstige	24.4x.10↔	Exzision einer Zahnläsion am Kiefer mit Eröffnung von Kieferhöhle oder Nasenboden
22.62.99↔	Exzision einer Läsion am Sinus maxillaris durch anderen Zugang, sonstige	24.4x.11↔	Exzision einer Zahnläsion am Kiefer mit Nervendarstellung
22.63.00↔	Ethmoidektomie, n.n.bez.	24.4x.99↔	Exzision einer Zahnläsion am Kiefer, sonstige
22.63.10↔	Ethmoidektomie von außen	24.5x.00↔	Alveoloplastik, n.n.bez.
22.63.11↔	Ethmoidektomie, endonasal oder transmaxillär	24.5x.10↔	Alveoloplastik mit Transplantat
22.63.99↔	Ethmoidektomie, sonstige	24.5x.99↔	Alveoloplastik, sonstige
22.64↔	Sphenoidektomie	24.7↔	Anbringen einer orthodontischen Apparatur
22.71↔	Verschluss einer Nasennebenhöhlenfistel	24.91.00↔	Extension oder Vertiefung des Sulcus buccolabialis oder lingualis, n.n.bez.
22.79.00↔	Rekonstruktion einer Nasennebenhöhle, n.n.bez.	24.91.10↔	Vestibulumplastik
22.79.10↔	Rekonstruktion des Stirnbeins	24.91.11↔	Mundbodensenkung
22.79.11↔	Rekonstruktion oder Kranialisierung einer Stirnhöhlenwand	24.91.99↔	Extension oder Vertiefung des Sulcus buccolabialis oder lingualis, sonstige
22.79.19↔	Sonstige Rekonstruktion einer Nasennebenhöhle	24.99.00↔	Sonstige zahnärztliche Operationen, n.n.bez.
22.9x.00↔	Sonstige Operationen an den Nasennebenhöhlen, n.n.bez.	24.99.10↔	Freilegung eines enossalen Implantats mit Aufsetzen einer Distanzhülse
22.9x.10↔	Sonstige Operationen an der Kieferhöhle	24.99.11↔	Stabilisierung eines Zahnes
22.9x.11↔	Sonstige Operationen an Siebbein und Keilbeinhöhle	24.99.20↔	Kieferaufbau durch Anwendung eines enoralen Distraktors
22.9x.12↔	Sonstige Operationen an der Stirnhöhle	24.99.99↔	Sonstige zahnärztliche Operation, sonstige
22.9x.13↔	Sanierung von Sinus ethmoidalis und einer oder mehreren anderen Nasennebenhöhlen	25.02↔	Offene Biopsie an der Zunge
22.9x.14↔	Sphenoethmoidektomie	25.1↔	Exzision oder Destruktion von Läsion oder Gewebe an der Zunge
22.9x.20↔	Operationen an mehreren Nasennebenhöhlen, radikal	25.2x.00↔	Partielle Glossektomie, n.n.bez.
		25.2x.09↔	Partielle Glossektomie, sonstige
		25.2x.10↔	Partielle Glossektomie, transoraler Zugang, n.n.bez.
		25.2x.11↔	Partielle Glossektomie, transoraler Zugang, ohne Rekonstruktion
		25.2x.12↔	Partielle Glossektomie, transoraler Zugang, Rekonstruktion mit lokaler Schleimhaut

25.2x.13↔	Partielle Glossektomie, transoraler Zugang, Rekonstruktion mit myokutanem Lappen	25.3x.29↔	Vollständige Glossektomie, transmandibulärer Zugang, mit sonstiger Rekonstruktion
25.2x.14↔	Partielle Glossektomie, transoraler Zugang, Rekonstruktion mit freiem mikrovaskulär-anastomosierten Transplantat	25.3x.30↔	Vollständige Pelviglossektomie, transoraler Zugang, n.n.bez.
25.2x.19↔	Partielle Glossektomie, transoraler Zugang, mit sonstiger Rekonstruktion	25.3x.31↔	Vollständige Pelviglossektomie, transoraler Zugang, ohne Rekonstruktion
25.2x.20↔	Partielle Glossektomie, transmandibulärer Zugang, n.n.bez.	25.3x.32↔	Vollständige Pelviglossektomie, transoraler Zugang, Rekonstruktion mit lokaler Schleimhaut
25.2x.21↔	Partielle Glossektomie, transmandibulärer Zugang, ohne Rekonstruktion	25.3x.33↔	Vollständige Pelviglossektomie, transoraler Zugang, Rekonstruktion mit myokutanem Lappen
25.2x.22↔	Partielle Glossektomie, transmandibulärer Zugang, Rekonstruktion mit lokaler Schleimhaut	25.3x.34↔	Vollständige Pelviglossektomie, transoraler Zugang, Rekonstruktion mit freiem mikrovaskulär-anastomosierten Transplantat
25.2x.23↔	Partielle Glossektomie, transmandibulärer Zugang, Rekonstruktion mit myokutanem Lappen	25.3x.39↔	Vollständige Pelviglossektomie, transoraler Zugang, mit sonstiger Rekonstruktion
25.2x.24↔	Partielle Glossektomie, transmandibulärer Zugang, Rekonstruktion mit freiem mikrovaskulär-anastomosierten Transplantat	25.3x.40↔	Vollständige Pelviglossektomie, transmandibulärer Zugang, n.n.bez.
25.2x.29↔	Partielle Glossektomie, transmandibulärer Zugang, mit sonstiger Rekonstruktion	25.3x.41↔	Vollständige Pelviglossektomie, transmandibulärer Zugang, ohne Rekonstruktion
25.2x.30↔	Pelviglossektomie, transoraler Zugang, n.n.bez.	25.3x.42↔	Vollständige Pelviglossektomie, transmandibulärer Zugang, Rekonstruktion mit lokaler Schleimhaut
25.2x.31↔	Pelviglossektomie, transoraler Zugang, ohne Rekonstruktion	25.3x.43↔	Vollständige Pelviglossektomie, transmandibulärer Zugang, Rekonstruktion mit myokutanem Lappen
25.2x.32↔	Pelviglossektomie, transoraler Zugang, Rekonstruktion mit lokaler Schleimhaut	25.3x.44↔	Vollständige Pelviglossektomie, transmandibulärer Zugang, Rekonstruktion mit freiem mikrovaskulär-anastomosierten Transplantat
25.2x.33↔	Pelviglossektomie, transoraler Zugang, Rekonstruktion mit myokutanem Lappen	25.3x.49↔	Vollständige Pelviglossektomie, transmandibulärer Zugang, mit sonstiger Rekonstruktion
25.2x.34↔	Pelviglossektomie, transoraler Zugang, Rekonstruktion mit freiem mikrovaskulär-anastomosierten Transplantat	25.3x.50↔	Vollständige Pelviglossomandibulektomie, n.n.bez.
25.2x.39↔	Pelviglossektomie, transoraler Zugang, mit sonstiger Rekonstruktion	25.3x.51↔	Vollständige Pelviglossomandibulektomie, ohne Rekonstruktion
25.2x.40↔	Pelviglossektomie, transmandibulärer Zugang, n.n.bez.	25.3x.52↔	Vollständige Pelviglossomandibulektomie, Rekonstruktion mit lokaler Schleimhaut
25.2x.41↔	Pelviglossektomie, transmandibulärer Zugang, ohne Rekonstruktion	25.3x.53↔	Vollständige Pelviglossomandibulektomie, Rekonstruktion mit myokutanem Lappen
25.2x.42↔	Pelviglossektomie, transmandibulärer Zugang, Rekonstruktion mit lokaler Schleimhaut	25.3x.54↔	Vollständige Pelviglossomandibulektomie, Rekonstruktion mit freiem mikrovaskulär-anastomosierten Transplantat
25.2x.43↔	Pelviglossektomie, transmandibulärer Zugang, Rekonstruktion mit myokutanem Lappen	25.3x.59↔	Vollständige Pelviglossomandibulektomie, mit sonstiger Rekonstruktion
25.2x.44↔	Pelviglossektomie, transmandibulärer Zugang, Rekonstruktion mit freiem mikrovaskulär-anastomosierten Transplantat	25.4x.00↔	Radikale Glossektomie, n.n.bez.
25.2x.49↔	Pelviglossektomie, transmandibulärer Zugang, mit sonstiger Rekonstruktion	25.4x.10↔	Radikale Glossektomie, transoraler Zugang, n.n.bez.
25.2x.50↔	Pelviglossomandibulektomie, n.n.bez.	25.4x.11↔	Radikale Glossektomie, transoraler Zugang, ohne Rekonstruktion
25.2x.51↔	Pelviglossomandibulektomie, ohne Rekonstruktion	25.4x.12↔	Radikale Glossektomie, transoraler Zugang, Rekonstruktion mit lokaler Schleimhaut
25.2x.52↔	Pelviglossomandibulektomie, Rekonstruktion mit lokaler Schleimhaut	25.4x.13↔	Radikale Glossektomie, transoraler Zugang, Rekonstruktion mit myokutanem Lappen
25.2x.53↔	Pelviglossomandibulektomie, Rekonstruktion mit myokutanem Lappen	25.4x.14↔	Radikale Glossektomie, transoraler Zugang, Rekonstruktion mit freiem mikrovaskulär-anastomosierten Transplantat
25.2x.54↔	Pelviglossomandibulektomie, Rekonstruktion mit freiem mikrovaskulär-anastomosierten Transplantat	25.4x.19↔	Radikale Glossektomie, transoraler Zugang, mit sonstiger Rekonstruktion
25.2x.59↔	Pelviglossomandibulektomie, mit sonstiger Rekonstruktion	25.4x.20↔	Radikale Glossektomie, transmandibulärer Zugang, n.n.bez.
25.3x.00↔	Vollständige Glossektomie, n.n.bez.	25.4x.21↔	Radikale Glossektomie, transmandibulärer Zugang, ohne Rekonstruktion
25.3x.09↔	Vollständige Glossektomie, sonstige	25.4x.22↔	Radikale Glossektomie, transmandibulärer Zugang, Rekonstruktion mit lokaler Schleimhaut
25.3x.10↔	Vollständige Glossektomie, transoraler Zugang, n.n.bez.	25.4x.23↔	Radikale Glossektomie, transmandibulärer Zugang, Rekonstruktion mit myokutanem Lappen
25.3x.11↔	Vollständige Glossektomie, transoraler Zugang, ohne Rekonstruktion	25.4x.24↔	Radikale Glossektomie, transmandibulärer Zugang, Rekonstruktion mit freiem mikrovaskulär-anastomosierten Transplantat
25.3x.12↔	Vollständige Glossektomie, transoraler Zugang, Rekonstruktion mit lokaler Schleimhaut	25.4x.29↔	Radikale Glossektomie, transmandibulärer Zugang, mit sonstiger Rekonstruktion
25.3x.13↔	Vollständige Glossektomie, transoraler Zugang, Rekonstruktion mit myokutanem Lappen	25.4x.30↔	Radikale Pelviglossektomie, transoraler Zugang, n.n.bez.
25.3x.14↔	Vollständige Glossektomie, transoraler Zugang, Rekonstruktion mit freiem mikrovaskulär-anastomosierten Transplantat	25.4x.31↔	Radikale Pelviglossektomie, transoraler Zugang, ohne Rekonstruktion
25.3x.19↔	Vollständige Glossektomie, transoraler Zugang, mit sonstiger Rekonstruktion	25.4x.32↔	Radikale Pelviglossektomie, transoraler Zugang, Rekonstruktion mit lokaler Schleimhaut
25.3x.20↔	Vollständige Glossektomie, transmandibulärer Zugang, n.n.bez.	25.4x.33↔	Radikale Pelviglossektomie, transoraler Zugang, Rekonstruktion mit myokutanem Lappen
25.3x.21↔	Vollständige Glossektomie, transmandibulärer Zugang, ohne Rekonstruktion	25.4x.34↔	Radikale Pelviglossektomie, transoraler Zugang, Rekonstruktion mit freiem mikrovaskulär-anastomosierten Transplantat
25.3x.22↔	Vollständige Glossektomie, transmandibulärer Zugang, Rekonstruktion mit lokaler Schleimhaut	25.4x.39↔	Radikale Pelviglossektomie, transoraler Zugang, mit sonstiger Rekonstruktion
25.3x.23↔	Vollständige Glossektomie, transmandibulärer Zugang, Rekonstruktion mit myokutanem Lappen	25.4x.40↔	Radikale Pelviglossektomie, transmandibulärer Zugang, n.n.bez.
25.3x.24↔	Vollständige Glossektomie, transmandibulärer Zugang, Rekonstruktion mit freiem mikrovaskulär-anastomosierten Transplantat		

25.4x.41↔	Radikale Pelviglossektomie, transmandibulärer Zugang, ohne Rekonstruktion	27.1↔	Inzision am Gaumen
25.4x.42↔	Radikale Pelviglossektomie, transmandibulärer Zugang, Rekonstruktion mit lokaler Schleimhaut	27.21.00↔	Biopsie am knöchernen Gaumen, n.n.bez.
25.4x.43↔	Radikale Pelviglossektomie, transmandibulärer Zugang, Rekonstruktion mit myokutanem Lappen	27.21.20↔	Offene Biopsie (mit Inzision) am knöchernen Gaumen
25.4x.44↔	Radikale Pelviglossektomie, transmandibulärer Zugang, Rekonstruktion mit freiem mikrovaskulär-anastomosierten Transplantat	27.21.99↔	Biopsie am knöchernen Gaumen, sonstige
25.4x.49↔	Radikale Pelviglossektomie, transmandibulärer Zugang, mit sonstiger Rekonstruktion	27.22.00↔	Biopsie an Uvula und weichem Gaumen, n.n.bez.
25.4x.50↔	Radikale Pelviglossomandibulektomie, n.n.bez.	27.22.20↔	Offene Biopsie (mit Inzision) an Uvula und weichem Gaumen
25.4x.51↔	Radikale Pelviglossomandibulektomie, ohne Rekonstruktion	27.22.99↔	Biopsie an Uvula und weichem Gaumen, sonstige
25.4x.52↔	Radikale Pelviglossomandibulektomie, Rekonstruktion mit lokaler Schleimhaut	27.23.00↔	Biopsie an der Lippe, n.n.bez.
25.4x.53↔	Radikale Pelviglossomandibulektomie, Rekonstruktion mit myokutanem Lappen	27.23.99↔	Biopsie an der Lippe, sonstige
25.4x.54↔	Radikale Pelviglossomandibulektomie, Rekonstruktion mit freiem mikrovaskulär-anastomosierten Transplantat	27.24.00↔	Biopsie in der Mundhöhle, an nicht bezeichneter Struktur, n.n.bez.
25.4x.59↔	Radikale Pelviglossomandibulektomie, mit sonstiger Rekonstruktion	27.24.20↔	Offene Biopsie (mit Inzision) an Wangenschleimhaut, Mundboden und sonstigen Strukturen in der Mundhöhle
25.4x.99↔	Radikale Glossektomie, sonstige	27.24.99↔	Biopsie in der Mundhöhle, an nicht bezeichneter Struktur, sonstige
25.59.00↔	Sonstige Zungenrekonstruktion und Zungenplastik, n.n.bez.	27.31.00↔	Lokale Exzision oder Destruktion von Läsion oder Gewebe am knöchernen Gaumen, n.n.bez.
25.59.10↔	Plastische Rekonstruktion der Zunge, n.n.bez.	27.31.10↔	Lokale Exzision von Läsion oder Gewebe am knöchernen Gaumen
25.59.11↔	Reduktionsplastik der Zunge	27.31.20↔	Partielle Exzision von Läsion oder Gewebe am knöchernen Gaumen
25.59.99↔	Sonstige Zungenrekonstruktion und Zungenplastik, sonstige	27.31.30↔	Destruktion von Läsion oder Gewebe am knöchernen Gaumen
25.92↔	Linguale Frenulektomie	27.31.99↔	Lokale Exzision oder Destruktion von Läsion oder Gewebe am knöchernen Gaumen, sonstige
25.93↔	Lösung von Adhäsion an der Zunge	27.32.00↔	Ausgedehnte Exzision oder Destruktion von Läsion oder Gewebe am knöchernen Gaumen, n.n.bez.
25.94↔	Sonstige Glossotomie	27.32.10↔	Totale transorale Exstirpation von Läsion oder Gewebe am knöchernen Gaumen
26.12↔	Offene Biopsie an Speicheldrüse oder -gang	27.32.11↔	Radikale transmandibuläre Exzision [En-bloc-Resektion] von Läsion oder Gewebe am knöchernen Gaumen
26.21↔	Marsupialisation einer Speicheldrüsenzyste	27.32.12↔	Radikale transfaziale Exzision [En-bloc-Resektion] von Läsion oder Gewebe am knöchernen Gaumen
26.29.00↔	Sonstige Exzision einer Läsion an einer Speicheldrüse, n.n.bez.	27.32.99↔	Ausgedehnte Exzision oder Destruktion von Läsion oder Gewebe am knöchernen Gaumen, sonstige
26.29.10↔	Destruktion einer Speicheldrüse, n.n.bez.	27.42↔	Ausgedehnte Exzision einer Läsion an der Lippe
26.29.99↔	Sonstige Exzision einer Läsion an einer Speicheldrüse, sonstige	27.43.00↔	Sonstige Exzision von Läsion oder Gewebe an der Lippe, n.n.bez.
26.30↔	Sialoadenektomie, n.n.bez.	27.43.10↔	Sonstige Exzision von Läsion oder Gewebe an der Lippe, lokale Exzision
26.31.00↔	Partielle Sialoadenektomie, n.n.bez.	27.43.99↔	Sonstige Exzision von Läsion oder Gewebe an der Lippe, sonstige
26.31.10↔	Partielle Parotidektomie ohne intraoperatives Fazialismonitoring	27.44.00↔	Radikale Exzision einer Läsion an der Lippe, n.n.bez.
26.31.11↔	Partielle Parotidektomie mit intraoperatives Fazialismonitoring	27.44.10↔	Radikale Exzision einer Läsion an der Lippe mit histographischer Kontrolle
26.31.99↔	Partielle Sialoadenektomie, sonstige	27.44.20↔	Radikale Exzision einer Hautläsion der Lippe mit Transplantation oder Transposition von Haut
26.32.00↔	Vollständige Sialoadenektomie, n.n.bez.	27.44.99↔	Radikale Exzision einer Läsion an der Lippe, sonstige
26.32.10↔	Vollständige Parotidektomie mit Erhaltung des N. fazialis, ohne intraoperatives Fazialismonitoring	27.49.00↔	Sonstige Exzision in der Mundhöhle, n.n.bez.
26.32.11↔	Vollständige Parotidektomie mit Erhaltung des N. fazialis, mit intraoperatives Fazialismonitoring	27.49.10↔	Exzision an der Wange
26.32.20↔	Vollständige Parotidektomie mit Resektion und Rekonstruktion des N. fazialis	27.49.11↔	Exzision am Mundboden
26.32.30↔	Vollständige Resektion Glandula submandibularis	27.49.99↔	Sonstige Exzision in der Mundhöhle, sonstige
26.32.99↔	Vollständige Sialoadenektomie, sonstige	27.53↔	Verschluss einer Fistel im Mund
26.41.00↔	Naht einer Risswunde an einer Speicheldrüse, n.n.bez.	27.54.00↔	Plastische Rekonstruktion einer (angeborenen) Lippenspalte, n.n.bez.
26.41.10↔	Naht einer Risswunde an einem Speicheldrüsengang	27.54.10↔	Lippenplastik einer (angeborenen) Lippenspalte
26.41.99↔	Naht einer Risswunde an einer Speicheldrüse, sonstige	27.54.11↔	Sekundäroperation einer (angeborenen) Lippenspalte
26.42↔	Verschluss einer Speicheldrüsenfistel	27.54.99↔	Plastische Rekonstruktion einer (angeborenen) Lippenspalte, sonstige
26.49.00↔	Sonstige plastische Rekonstruktion an Speicheldrüse oder -gang, n.n.bez.	27.55.00↔	Vollhauttransplantat an Lippe und Mund, n.n.bez.
26.49.10↔	Fistulisierung einer Speicheldrüse	27.55.10↔	Kleinflächiges Vollhauttransplantat an Lippe und Mund
26.49.11↔	Transplantation einer Speichelgangöffnung	27.55.20↔	Grossflächiges Vollhauttransplantat an Lippe und Mund
26.49.12↔	Verlagerung eines Speicheldrüsenausführungsganges	27.55.99↔	Vollhauttransplantat an Lippe und Mund, sonstige
26.49.99↔	Sonstige plastische Rekonstruktion an Speicheldrüse oder -gang, sonstige	27.56.10↔	Kleinflächiges Spalthauttransplantat an Lippe und Mund
26.99.00↔	Sonstige Operation an Speicheldrüse und -gang, n.n.bez.	27.56.20↔	Grossflächiges Spalthauttransplantat an Lippe und Mund
26.99.10↔	Unterbindung des Ductus parotideus (Stenon-Gang)	27.56.30↔	Kleinflächige heterologe Hauttransplantation an die Lippe
26.99.20↔	Interventionelle Sialendoskopie, n.n.bez.	27.56.40↔	Grossflächig heterologe Hauttransplantation an die Lippe
26.99.21↔	Interventionelle Sialendoskopie mit Dilatation	27.56.50↔	Kleinflächige homologe Hauttransplantation an die Lippe
26.99.22↔	Interventionelle Sialendoskopie mit Entfernung eines Fremdkörpers oder Steines	27.56.60↔	Grossflächig homologe Hauttransplantation an die Lippe
26.99.23↔	Interventionelle Sialendoskopie mit intraduktaler Lithotripsie und Entfernung von Fragmenten	27.56.99↔	Sonstiges Hauttransplantat an Lippe und Mund, sonstige
26.99.24↔	Interventionelle Sialendoskopie mit Einsatz eines Lasers	27.57.10↔	Anbringen eines freien mikrovaskulär-anastomosierten Transplantats an Lippe und Mund
26.99.29↔	Interventionelle Sialendoskopie, sonstige	27.57.11↔	Anbringen eines gestielten Fernlappens an Lippe und Mund
26.99.99↔	Sonstige Operation an Speicheldrüse und -gang, sonstige		
27.0‡↔	Drainage an Gesicht und Mundboden		

27.57.99↔	Anbringen eines gestielten oder freien Lappens an Lippe und Mund, sonstige	28.5x.10↔	Exzision der Zungengrundtonsille, transoral
27.58↔	Revision eines gestielten oder freien Lappens oder freien Hauttransplantates an Lippe und Mund	28.5x.11↔	Exzision der Zungengrundtonsille, durch Pharyngotomie
27.59.00↔	Sonstige plastische Rekonstruktion an Lippe und Mund, n.n.bez.	28.5x.99↔	Exzision der Zungengrundtonsille, sonstige
27.59.10↔	Kleinflächiges temporäres Haut-Regenerationsgraft an die Lippe	28.6↔	Adenoidektomie ohne Tonsillektomie
27.59.11↔	Grossflächiges temporäres Haut-Regenerationsgraft an die Lippe	28.7x.00↔	Blutstillung nach Tonsillektomie und Adenoidektomie, n.n.bez.
27.59.20↔	Kleinflächige Weichteildeckung durch kultivierte Keratinozyten an der Lippe	28.7x.10↔	Blutstillung nach Tonsillektomie
27.59.21↔	Grossflächige Weichteildeckung durch kultivierte Keratinozyten an der Lippe	28.7x.11↔	Blutstillung nach Adenoidektomie
27.59.30↔	Kleinflächige temporäre Weichteildeckung durch Kombination mehrerer Verfahren an der Lippe	28.7x.99↔	Blutstillung nach Tonsillektomie und Adenoidektomie, sonstige
27.59.31↔	Grossflächige temporäre Weichteildeckung durch Kombination mehrerer Verfahren an der Lippe	28.91↔	Entfernen eines Fremdkörpers von Tonsillen und Adenoiden durch Inzision
27.59.40↔	Sonstige plastische Rekonstruktion an Lippe und Mund mit freiem mikrovasculär-anastomosierten Transplantat	28.92↔	Exzision einer Läsion an Tonsillen und Adenoiden
27.59.41↔	Sonstige plastische Rekonstruktion an Lippe und Mund mit gestieltem Fernlappen	28.99↔	Sonstige Operationen an Tonsillen und Adenoiden
27.59.50↔	Lappenstieldurchtrennung nach Hautplastik an der Lippe	29.0↔	Pharyngotomie
27.59.60↔	Einsetzen eines Gewebeexpanders an der Lippe	29.12.00↔	Biopsie am Pharynx, n.n.bez.
27.59.99↔	Sonstige plastische Rekonstruktion an Lippe und Mund, sonstige	29.12.20↔	Offene Biopsie am Hypopharynx
27.61↔	Naht einer Rissverletzung am Gaumen	29.12.30↔	Offene Biopsie am Nasopharynx
27.62.00↔	Korrektur einer Gaumenspalte, n.n.bez.	29.12.99↔	Biopsie am Pharynx, sonstige
27.62.10↔	Primäre plastische Rekonstruktion am knöchernen Gaumen ohne Knochentransplantat	29.2x.00↔	Exzision von branchiogener Zyste oder Rest der Kiemenspalte, n.n.bez.
27.62.11↔	Primäre plastische Rekonstruktion am knöchernen Gaumen mit Knochentransplantat	29.2x.10↔	Exzision einer lateralen Halszyste
27.62.12↔	Primäre plastische Rekonstruktion am weichen Gaumen	29.2x.11↔	Exzision von branchiogener Zyste oder Rest der Kiemenspalte als sekundär Eingriff
27.62.20↔	Sekundäre plastische Rekonstruktion am knöchernen Gaumen ohne Knochentransplantat	29.2x.20↔	Operation an Kiemengangsresten, n.n.bez.
27.62.21↔	Sekundäre plastische Rekonstruktion am knöchernen Gaumen mit Knochentransplantat	29.2x.21↔	Operation an Kiemengangsresten, sekundärer Eingriff
27.62.22↔	Sekundäre plastische Rekonstruktion am weichen Gaumen	29.2x.99↔	Exzision von branchiogener Zyste oder Rest der Kiemenspalte, sonstige
27.62.99↔	Korrektur einer Gaumenspalte, sonstige	29.31↔	Krikopharyngeale Myotomie
27.63.00↔	Revision der Korrektur einer Gaumenspalte, n.n.bez.	29.32.00↔	Pharyngeale Divertikulektomie, n.n.bez.
27.63.10↔	Revision der Korrektur einer Gaumenspalte, Kieferplastik	29.32.10↔	Endoskopisches Diverticulostomie eines Zenker-Divertikels
27.63.11↔	Revision der Korrektur einer Gaumenspalte, Kieferplastik mit Osteoplastik	29.32.11↔	Divertikulektomie eines Zenker-Divertikels
27.63.20↔	Revision der Korrektur einer Gaumenspalte, Sekundäroperation der Kieferspalte	29.32.99↔	Pharyngeale Divertikulektomie, sonstige
27.63.99↔	Revision der Korrektur einer Gaumenspalte, sonstige	29.33.00↔	(Partielle) Pharyngektomie, n.n.bez.
27.64↔	Einsetzen eines Gaumenimplantats	29.33.10↔	Partielle Pharyngektomie, ohne Rekonstruktion
27.69.00↔	Sonstige plastische Rekonstruktion am Gaumen, n.n.bez.	29.33.11↔	Partielle Pharyngektomie, Rekonstruktion mit gestieltem regionalen oder Fernlappen
27.69.10↔	Plastische Rekonstruktion am weichen Gaumen	29.33.12↔	Partielle Pharyngektomie, Rekonstruktion mit freiem mikrovasculär-anastomosierten Transplantat
27.69.11↔	Plastische Rekonstruktion am knöchernen Gaumen	29.33.20↔	Totale Pharyngektomie, Rekonstruktion mit gestieltem regionalen oder Fernlappen
27.69.99↔	Sonstige plastische Rekonstruktion am Gaumen, sonstige	29.33.21↔	Totale Pharyngektomie, Rekonstruktion mit freiem mikrovasculär-anastomosierten Transplantat, freiem Darmtransplantat oder Magenhochzug
27.71↔	Inzision an der Uvula	29.33.99↔	(Partielle) Pharyngektomie, sonstige
27.72↔	Exzision an der Uvula	29.39↔	Sonstige Exzision oder Destruktion von Läsion oder Gewebe am Pharynx
27.73↔	Plastische Rekonstruktion an der Uvula	29.4x.00↔	Plastische Rekonstruktion am Pharynx, n.n.bez.
27.79↔	Sonstige Operationen an der Uvula	29.4x.10↔	Plastische Rekonstruktion am Pharynx, mit lokaler Schleimhaut oder freiem Hautlappen
27.92↔	Inzision an der Mundhöhle, nicht bezeichnete Struktur	29.4x.11↔	Plastische Rekonstruktion am Pharynx, mit gestieltem myokutanen Lappen
27.99↔	Sonstige Operationen in der Mundhöhle	29.4x.12↔	Plastische Rekonstruktion am Pharynx, mit mikrovasculär anastomosiertem Transplantat, Darmtransplantat oder Magenhochzug
28.0↔	Inzision und Drainage an Tonsillen und peritonsillären Strukturen	29.4x.99↔	Plastische Rekonstruktion am Pharynx, sonstige
28.2x.00↔	Tonsillektomie ohne Adenoidektomie, n.n.bez.	29.51↔	Naht einer Risswunde am Pharynx
28.2x.10↔	Partielle Resektion der Tonsille [Tonsillotomie] ohne Adenoidektomie	29.52↔	Verschluss einer branchiogenen Fistel
28.2x.11↔	Totale Tonsillektomie ohne Adenoidektomie	29.53↔	Verschluss einer anderen Pharynxfistel
28.2x.12↔	Abszess tonsillektomie	29.54↔	Lösung von Adhäsionen am Pharynx
28.2x.99↔	Tonsillektomie ohne Adenoidektomie, sonstige	29.59↔	Sonstige plastische Rekonstruktion am Pharynx
28.3x.00↔	Tonsillektomie mit Adenoidektomie, n.n.bez.	29.92↔	Durchtrennung des N. glossopharyngeus
28.3x.10↔	Partielle Resektion der Tonsille [Tonsillotomie] mit Adenoidektomie	29.99↔	Sonstige Operation am Pharynx
28.3x.11↔	Totale Tonsillektomie mit Adenoidektomie	30.01↔	Marsupialisation einer Larynxzyste
28.3x.12↔	Abszess tonsillektomie mit Adenoidektomie	30.09.00↔	Sonstige Exzision oder Destruktion von Läsion oder Gewebe am Larynx, n.n.bez.
28.3x.99↔	Tonsillektomie mit Adenoidektomie, sonstige	30.09.10↔	Exzision oder Destruktion von Läsion oder Gewebe am Larynx ohne Thyreotomie
28.4↔	Exzision eines Tonsillenrestes	30.09.11↔	Dekortikation / Stripping einer Stimmlippe, ohne Thyreotomie
28.5x.00↔	Exzision der Zungengrundtonsille, n.n.bez.	30.09.20↔	Exzision oder Destruktion von Läsion oder Gewebe am Larynx, durch Thyreotomie
		30.09.21↔	Dekortikation / Stripping einer Stimmlippe, durch Thyreotomie

30.09.99↔	Sonstige Exzision oder Destruktion von Läsion oder Gewebe am Larynx, sonstige	30.4x.26↔	Radikale Laryngektomie, mit Pharyngektomie und Schilddrüsenresektion, Rekonstruktion mit freiem Darmtransplantat
30.1x.00↔	Hemilaryngektomie, n.n.bez.	30.4x.27↔	Radikale Laryngektomie, mit Pharyngektomie und Schilddrüsenresektion, Rekonstruktion mit Magenhochzug
30.1x.10↔	Hemilaryngektomie, supraglottisch horizontal	30.4x.29↔	Radikale Laryngektomie, mit Pharyngektomie und Schilddrüsenresektion, sonstige Rekonstruktion
30.1x.11↔	Hemilaryngektomie, supraglottisch mit Zungengrundresektion	30.4x.99↔	Radikale Laryngektomie, sonstige
30.1x.99↔	Hemilaryngektomie, sonstige	31.1‡↔	Temporäre Tracheostomie
30.21↔	Epiglottidektomie	31.21‡↔	Mediastinale Tracheostomie
30.22.00↔	Chordektomie, n.n.bez.	31.29‡↔	Sonstige permanente Tracheostomie
30.22.10↔	Chordektomie, endolaryngeal	31.3↔	Sonstige Inzisionen an Larynx und Trachea
30.22.11↔	Chordektomie, durch Thyreotomie	31.45↔	Offene Biopsie an Larynx oder Trachea
30.22.99↔	Chordektomie, sonstige	31.61↔	Naht einer Rissverletzung am Larynx
30.29.00↔	Sonstige partielle Laryngektomie, n.n.bez.	31.62↔	Verschluss einer Larynxfistel
30.29.10↔	Cricohyoidoepiglottopexy (CHEP)	31.63↔	Revision einer Laryngostomie
30.29.11↔	Cricohyoidopexy (CHP)	31.64↔	Versorgung einer Larynxfraktur
30.29.20↔	Partielle Larynx-Pharynx-Resektion	31.69.00↔	Sonstige plastische Rekonstruktion am Larynx, n.n.bez.
30.29.21↔	Partielle Laryngektomie frontale (Huet)	31.69.10↔	Laryngoplastik, n.n.bez.
30.29.22↔	Partielle Laryngektomie frontolaterale (Leroux-Robert)	31.69.11↔	Medialisierung Laryngoplastik, n.n.bez.
30.29.30↔	Arytenoidektomie	31.69.12↔	Medialisierung Laryngoplastik, Thyroplastik Typ I
30.29.99↔	Sonstige partielle Laryngektomie, sonstige	31.69.14↔	Medialisierung Laryngoplastik, externer Zugang
30.3x.00↔	Vollständige Laryngektomie, n.n.bez.	31.69.20↔	Erweiterungsplastik der Glottis (endolaryngeal)
30.3x.10↔	Vollständige Laryngektomie, ohne Rekonstruktion	31.69.30↔	Cricothyroidopexie
30.3x.11↔	Vollständige Laryngektomie, Rekonstruktion mit lokaler Schleimhaut	31.69.31↔	Arytenoidopexie
30.3x.12↔	Vollständige Laryngektomie, Rekonstruktion mit nicht vaskularisiertem Transplantat	31.69.40↔	Konstruktion / Revision einer Neoglottis
30.3x.13↔	Vollständige Laryngektomie, Rekonstruktion mit gestieltem regionalen Lappen	31.69.41↔	Plastische Rekonstruktion des Larynx
30.3x.14↔	Vollständige Laryngektomie, Rekonstruktion mit gestieltem Fernlappen	31.69.42↔	Plastische Rekonstruktion einer Stimmlippe
30.3x.15↔	Vollständige Laryngektomie, Rekonstruktion mit freiem mikrovaskulär-anastomosierten Transplantat	31.69.99↔	Sonstige plastische Rekonstruktion am Larynx, sonstige
30.3x.16↔	Vollständige Laryngektomie, Rekonstruktion mit freiem Darmtransplantat	31.71↔	Naht einer Rissverletzung an der Trachea
30.3x.17↔	Vollständige Laryngektomie, Rekonstruktion mit Magenhochzug	31.72↔	Verschluss einer äusseren trachealen Fistel
30.3x.19↔	Vollständige Laryngektomie, sonstige Rekonstruktion	31.73↔	Verschluss einer anderen trachealen Fistel
30.3x.99↔	Vollständige Laryngektomie, sonstige	31.75↔	Rekonstruktion der Trachea und Konstruktion eines künstlichen Larynx
30.4x.00↔	Radikale Laryngektomie, n.n.bez.	31.79.00↔	Sonstige plastische Rekonstruktion an der Trachea, n.n.bez.
30.4x.10↔	Radikale Laryngektomie, mit Pharyngektomie, ohne Rekonstruktion	31.79.10‡↔	Erweiterungsplastik eines Tracheostoma
30.4x.11↔	Radikale Laryngektomie, mit Pharyngektomie, Rekonstruktion mit lokaler Schleimhaut	31.79.11↔	Plastische Rekonstruktion (Tracheatransplantation)
30.4x.12↔	Radikale Laryngektomie, mit Pharyngektomie, Rekonstruktion mit nicht vaskularisiertem Transplantat	31.79.12↔	Tracheopexie
30.4x.13↔	Radikale Laryngektomie, mit Pharyngektomie, Rekonstruktion mit gestieltem regionalen Lappen	31.79.13↔	End-zu-End-Anastomose der Trachea (bei Ruptur)
30.4x.14↔	Radikale Laryngektomie, mit Pharyngektomie, Rekonstruktion mit gestieltem Lappen	31.79.14↔	Cricotracheale Resektion
30.4x.15↔	Radikale Laryngektomie, mit Pharyngektomie, Rekonstruktion mit freiem mikrovaskulär-anastomosierten Transplantat	31.79.15↔	Sonstige (plastische) Rekonstruktion an der Trachea bei Trachealstenose
30.4x.16↔	Radikale Laryngektomie, mit Pharyngektomie, Rekonstruktion mit freiem Darmtransplantat	31.79.99↔	Sonstige plastische Rekonstruktion an der Trachea, sonstige
30.4x.17↔	Radikale Laryngektomie, mit Pharyngektomie, Rekonstruktion mit Magenhochzug	31.91↔	Durchtrennung des N. laryngeus
30.4x.19↔	Radikale Laryngektomie, mit Pharyngektomie, sonstige Rekonstruktion	31.92↔	Lösung von Adhäsionen an Trachea oder Larynx
30.4x.20↔	Radikale Laryngektomie, mit Pharyngektomie und Schilddrüsenresektion, ohne Rekonstruktion	31.98↔	Sonstige Operationen am Larynx
30.4x.21↔	Radikale Laryngektomie, mit Pharyngektomie und Schilddrüsenresektion, Rekonstruktion mit lokaler Schleimhaut	31.99.00↔	Sonstige Operationen an der Trachea, n.n.bez.
30.4x.22↔	Radikale Laryngektomie, mit Pharyngektomie und Schilddrüsenresektion, Rekonstruktion mit nicht vaskularisiertem Transplantat	31.99.99↔	Sonstige Operationen an der Trachea, sonstige
30.4x.23↔	Radikale Laryngektomie, mit Pharyngektomie und Schilddrüsenresektion, Rekonstruktion mit gestieltem regionalen Lappen	32.09.00↔	Sonstige lokale Exzision oder Destruktion von Läsion oder Gewebe an einem Bronchus, n.n.bez.
30.4x.24↔	Radikale Laryngektomie, mit Pharyngektomie und Schilddrüsenresektion, Rekonstruktion mit gestieltem Lappen	32.09.10↔	Sonstige lokale Exzision oder Destruktion von Läsion oder Gewebe an einem Bronchus, durch Thorakotomie
30.4x.25↔	Radikale Laryngektomie, mit Pharyngektomie und Schilddrüsenresektion, Rekonstruktion mit freiem mikrovaskulär-anastomosierten Transplantat	32.09.20↔	Sonstige lokale Exzision oder Destruktion von Läsion oder Gewebe an einem Bronchus, durch Thorakoskopie
		32.09.99↔	Sonstige lokale Exzision oder Destruktion von Läsion oder Gewebe an einem Bronchus, sonstige
		32.1x.00‡↔	Sonstige Exzision an einem Bronchus, n.n.bez.
		32.1x.10↔	Sonstige Exzision an einem Bronchus, Bifurkationsresektion
		32.1x.20↔	Sonstige Exzision an einem Bronchus, Revision einer Bronchusstumpfsuffizienz
		32.1x.99‡↔	Sonstige Exzision an einem Bronchus, sonstige
		32.20↔	Thorakoskopische Exzision von Läsion oder Gewebe an der Lunge
		32.21↔	Plikatur einer Emphysemlase
		32.22↔	Chirurgische Lungenvolumenreduktion
		32.23↔	Offene Exzision von Läsion oder Gewebe an der Lunge
		32.24‡↔	Perkutane Exzision von Läsion oder Gewebe an der Lunge
		32.25↔	Thorakoskopische Ablation von Läsion oder Gewebe an der Lunge
		32.26↔	Sonstige und nicht näher bezeichnete Exzision von Läsion oder Gewebe an der Lunge

32.29↔	Sonstige lokale Exzision oder Destruktion von Läsion oder Gewebe an der Lunge	32.51.12↔	Pneumonektomie, offen chirurgisch, ohne einer radikalen Lymphadenektomie, mit bronchoplastischer Erweiterung
32.30↔	Thorakoskopische anatomische Segmentresektion der Lunge	32.51.13↔	Pneumonektomie, offen chirurgisch, ohne einer radikalen Lymphadenektomie, mit angioplastischer Erweiterung
32.39↔	Sonstige und nicht näher bezeichnete anatomische Segmentresektion der Lunge	32.51.14↔	Pneumonektomie, offen chirurgisch, ohne einer radikalen Lymphadenektomie, mit bronchoplastischer sowie angioplastischer Erweiterung
32.41.00↔	Thorakoskopische Lobektomie an der Lunge, n.n.bez.	32.51.19↔	Pneumonektomie, offen chirurgisch, ohne einer radikalen Lymphadenektomie, sonstige
32.41.10↔	Lobektomie an der Lunge, thorakoskopisch, ohne Angabe einer radikalen Lymphadenektomie, n.n.bez.	32.51.20↔	Pneumonektomie, offen chirurgisch, mit radikaler Lymphadenektomie, n.n.bez.
32.41.11↔	Lobektomie an der Lunge, thorakoskopisch, ohne Angabe einer radikalen Lymphadenektomie, ohne bronchoplastische oder angioplastische Erweiterung	32.51.21↔	Pneumonektomie, offen chirurgisch, mit radikaler Lymphadenektomie, ohne bronchoplastische oder angioplastische Erweiterung
32.41.12↔	Lobektomie an der Lunge, thorakoskopisch, ohne Angabe einer radikalen Lymphadenektomie, mit bronchoplastischer Erweiterung	32.51.22↔	Pneumonektomie, offen chirurgisch, mit radikaler Lymphadenektomie, mit bronchoplastischer Erweiterung
32.41.13↔	Lobektomie an der Lunge, thorakoskopisch, ohne Angabe einer radikalen Lymphadenektomie, mit angioplastischer Erweiterung	32.51.23↔	Pneumonektomie, offen chirurgisch, mit radikaler Lymphadenektomie, mit angioplastischer Erweiterung
32.41.14↔	Lobektomie an der Lunge, thorakoskopisch, ohne Angabe einer radikalen Lymphadenektomie, mit bronchoplastischer und angioplastischer Erweiterung	32.51.24↔	Pneumonektomie, offen chirurgisch, mit radikaler Lymphadenektomie, mit bronchoplastischer sowie angioplastischer Erweiterung
32.41.19↔	Lobektomie an der Lunge, thorakoskopisch, ohne Angabe einer radikalen Lymphadenektomie, sonstige	32.51.29↔	Pneumonektomie, offen chirurgisch, mit radikaler Lymphadenektomie, sonstige
32.41.20↔	Lobektomie an der Lunge, thorakoskopisch, mit radikaler Lymphadenektomie, n.n.bez.	32.51.31↔	Pneumonektomie, offen chirurgisch, erweitert
32.41.99↔	Thorakoskopische Lobektomie an der Lunge, sonstige	32.51.99↔	Pneumonektomie, offen chirurgisch, sonstige
32.42.00↔	Lobektomie an der Lunge, offen chirurgisch, n.n.bez.	32.59↔	Exzision der Lunge, n.n.bez.
32.42.10↔	Lobektomie an der Lunge, offen chirurgisch, ohne radikale Lymphadenektomie, n.n.bez.	32.6↔	Radikale Dissektion von Thoraxstrukturen
32.42.11↔	Lobektomie an der Lunge, offen chirurgisch, ohne radikale Lymphadenektomie, ohne bronchoplastische oder angioplastische Erweiterung	32.9‡↔	Sonstige Exzision an der Lunge
32.42.12↔	Lobektomie an der Lunge, offen chirurgisch, ohne radikale Lymphadenektomie, mit bronchoplastischer Erweiterung	33.20↔	Thorakoskopische Lungenbiopsie
32.42.13↔	Lobektomie an der Lunge, offen chirurgisch, ohne radikale Lymphadenektomie, mit angioplastischer Erweiterung	33.24.10‡↔	Tracheobronchoskopie (flexibel) (starr) mit Bürste zur Sekret oder Probenentnahme
32.42.14↔	Lobektomie an der Lunge, offen chirurgisch, ohne radikale Lymphadenektomie, mit bronchoplastischer sowie angioplastischer Erweiterung	33.24.11‡↔	Tracheobronchoskopie (flexibel) (starr) mit bronchoalveolärer Lavage
32.42.19↔	Lobektomie an der Lunge, offen chirurgisch, ohne radikale Lymphadenektomie, sonstige	33.24.12‡↔	Tracheobronchoskopie (flexibel) (starr) mit Bürstenzytologie der Lunge
32.42.20↔	Lobektomie an der Lunge, offen chirurgisch, mit radikaler Lymphadenektomie, n.n.bez.	33.24.13‡↔	Tracheobronchoskopie (flexibel) (starr) mit (Exzisions-) Biopsie
32.42.21↔	Lobektomie an der Lunge, offen chirurgisch, mit radikaler Lymphadenektomie, ohne bronchoplastische oder angioplastische Erweiterung	33.24.14‡↔	Tracheobronchoskopie (flexibel) (starr) mit transbronchiale Nadelaspiration
32.42.22↔	Lobektomie an der Lunge, offen chirurgisch, mit radikaler Lymphadenektomie, mit bronchoplastischer Erweiterung	33.24.16‡↔	Tracheobronchoskopie mit Kryobiopsie
32.42.23↔	Lobektomie an der Lunge, offen chirurgisch, mit radikaler Lymphadenektomie, mit angioplastischer Erweiterung	33.25↔	Offene Bronchusbiopsie
32.42.24↔	Lobektomie an der Lunge, offen chirurgisch, mit radikaler Lymphadenektomie, mit bronchoplastischer sowie angioplastischer Erweiterung	33.26.00‡↔	Geschlossene [perkutane] [Nadel-] Lungenbiopsie, n.n.bez.
32.42.29↔	Lobektomie an der Lunge, offen chirurgisch, mit radikaler Lymphadenektomie, sonstige	33.26.11‡↔	Transthorakale Lungenbiopsie (TTL), mit Feinnadelaspiration
32.42.30↔	Lobektomie an der Lunge, erweitert	33.26.12‡↔	Transthorakale Lungenbiopsie (TTL), mit Stanzbiopsie ohne Clipmarkierung
32.42.40↔	Lobektomie an der Lunge, Bilobektomie, n.n.bez.	33.26.13‡↔	Transthorakale Lungenbiopsie (TTL), mit Stanzbiopsie mit Clipmarkierung
32.42.41↔	Lobektomie an der Lunge, Bilobektomie, ohne bronchoplastische oder angioplastische Erweiterung	33.26.99‡↔	Geschlossene [perkutane] [Nadel-] Lungenbiopsie, sonstige
32.42.42↔	Lobektomie an der Lunge, Bilobektomie, mit bronchoplastischer Erweiterung	33.27‡↔	Geschlossene endoskopische Lungenbiopsie
32.42.43↔	Lobektomie an der Lunge, Bilobektomie, mit angioplastischer Erweiterung	33.28↔	Offene Lungenbiopsie
32.42.44↔	Lobektomie an der Lunge, Bilobektomie, mit bronchoplastischer und angioplastischer Erweiterung	33.31↔	Destruktion des N. phrenicus für Lungenkollaps
32.42.49↔	Lobektomie an der Lunge, Bilobektomie, sonstige	33.33↔	Pneumoperitoneum für Lungenkollaps
32.42.99↔	Lobektomie an der Lunge, offen chirurgisch, sonstige	33.34.10↔	Thorakoplastik, partiell
32.49↔	Sonstige Lobektomie an der Lunge	33.34.20↔	Thorakoplastik, komplett
32.50↔	Thorakoskopische Pneumonektomie	33.34.99↔	Thorakoplastik, sonstige
32.51.00↔	Pneumonektomie, offen chirurgisch, n.n.bez.	33.39↔	Sonstiger chirurgischer Lungenkollaps
32.51.10↔	Pneumonektomie, offen chirurgisch, ohne einer radikalen Lymphadenektomie, n.n.bez.	33.41↔	Naht eines Bronchusrisses
32.51.11↔	Pneumonektomie, offen chirurgisch, ohne einer radikalen Lymphadenektomie, ohne bronchoplastische oder angioplastische Erweiterung	33.42↔	Verschluss einer Bronchusfistel
		33.43↔	Verschluss einer Lungenverletzung
		33.50↔	Lungentransplantation, n.n.bez.
		33.51↔	Einseitige Lungentransplantation
		33.52↔	Beidseitige Lungentransplantation
		33.53↔	Lungen-Retransplantation während desselben stationären Aufenthaltes
		33.6x.00↔	Kombinierte Herz-Lungentransplantation, n.n.bez.
		33.6x.10↔	Kombinierte Herz-Lungen-Retransplantation während desselben stationären Aufenthaltes
		33.6x.99↔	Kombinierte Herz-Lungentransplantation, sonstige
		33.71.11‡↔	Endoskopisches Einsetzen von Bronchialventil(en), ein Ventil
		33.71.12‡↔	Endoskopisches Einsetzen von Bronchialventil(en), zwei Ventile
		33.71.13‡↔	Endoskopisches Einsetzen von Bronchialventil(en), drei Ventile
		33.71.14‡↔	Endoskopisches Einsetzen von Bronchialventil(en), vier Ventile
		33.71.16‡↔	Endoskopisches Einsetzen von Bronchialventil(en), fünf Ventile

33.71.17†↔	Endoskopisches Einsetzen von Bronchialventil(en), sechs Ventile	34.20↔	Thorakoskopische Pleurabiopsie
33.71.18†↔	Endoskopisches Einsetzen von Bronchialventil(en), sieben Ventile	34.21.00↔	Transpleurale Thorakoskopie, n.n.bez.
33.71.1a†↔	Endoskopisches Einsetzen von Bronchialventil(en), acht Ventile	34.21.10↔	Transpleurale Thorakoskopie, Ersteingriff
33.71.1b†↔	Endoskopisches Einsetzen von Bronchialventil(en), neun Ventile	34.21.20↔	Transpleurale Thorakoskopie, Reeingriff
33.71.1c†↔	Endoskopisches Einsetzen von Bronchialventil(en), zehn und mehr Ventile	34.21.99↔	Transpleurale Thorakoskopie, sonstige
33.71.21†↔	Endoskopisches Ersetzen von Bronchialventil(en), ein Ventil	34.22↔	Mediastinoskopie
33.71.22†↔	Endoskopisches Ersetzen von Bronchialventil(en), zwei Ventile	34.23.20↔	Offene Biopsie an der Brustwand
33.71.23†↔	Endoskopisches Ersetzen von Bronchialventil(en), drei Ventile	34.26↔	Offene Biopsie am Mediastinum
33.71.24†↔	Endoskopisches Ersetzen von Bronchialventil(en), vier Ventile	34.27.00↔	Biopsie am Zwerchfell, n.n.bez.
33.71.26†↔	Endoskopisches Ersetzen von Bronchialventil(en), fünf Ventile	34.27.20↔	Offene Biopsie am Zwerchfell
33.71.27†↔	Endoskopisches Ersetzen von Bronchialventil(en), sechs Ventile	34.27.99↔	Biopsie am Zwerchfell, sonstige
33.71.28†↔	Endoskopisches Ersetzen von Bronchialventil(en), sieben Ventile	34.3x.00↔	Exzision oder Destruktion von Läsion oder Gewebe des Mediastinums, n.n.bez.
33.71.2a†↔	Endoskopisches Ersetzen von Bronchialventil(en), acht Ventile	34.3x.10↔	Exzision von Läsion oder Gewebe des Mediastinums
33.71.2b†↔	Endoskopisches Ersetzen von Bronchialventil(en), neun Ventile	34.3x.20↔	Resektion von Läsion oder Gewebe des Mediastinums, n.n.bez.
33.71.2c†↔	Endoskopisches Ersetzen von Bronchialventil(en), zehn und mehr Ventile	34.3x.21↔	Resektion von Läsion oder Gewebe des Mediastinums, ohne Resektion an mediastinalen Organen
33.72.00†↔	Endoskopisches Einsetzen, Ersetzen oder Entfernen von Coil(s) in den Bronchien oder Lunge, n.n.bez.	34.3x.22↔	Resektion von Läsion oder Gewebe des Mediastinums, mit Lungenresektion oder Brustwandteilresektion
33.72.09†↔	Endoskopisches Einsetzen, Ersetzen oder Entfernen von Coil(s) in den Bronchien oder Lunge, sonstige	34.3x.23↔	Resektion von Läsion oder Gewebe des Mediastinums, mit Perikardteilresektion
33.72.11†↔	Endoskopisches Einsetzen von Coil(s) in den Bronchien oder Lunge, von 1 bis 2 Coils	34.3x.24↔	Resektion von Läsion oder Gewebe des Mediastinums, mit prothetischem Gefässersatz
33.72.12†↔	Endoskopisches Einsetzen von Coil(s) in den Bronchien oder Lunge, von 3 bis 4 Coils	34.3x.25↔	Resektion von Läsion oder Gewebe des Mediastinums, mit Lungenresektion und Gefässersatz
33.72.13†↔	Endoskopisches Einsetzen von Coil(s) in den Bronchien oder Lunge, von 5 bis 6 Coils	34.3x.26↔	Resektion von Läsion oder Gewebe des Mediastinums, mit Lungenresektion und Perikardteilresektion
33.72.14†↔	Endoskopisches Einsetzen von Coil(s) in den Bronchien oder Lunge, von 7 bis 8 Coils	34.3x.27↔	Resektion von Läsion oder Gewebe des Mediastinums, mit Perikardteilresektion und Gefässersatz
33.72.15†↔	Endoskopisches Einsetzen von Coil(s) in den Bronchien oder Lunge, von 9 bis 10 Coils	34.3x.28↔	Resektion von Läsion oder Gewebe des Mediastinums, mit Lungen- und Perikardteilresektion und Gefässersatz
33.72.16†↔	Endoskopisches Einsetzen von Coil(s) in den Bronchien oder Lunge, von 11 bis 12 Coils	34.3x.29↔	Resektion von Läsion oder Gewebe des Mediastinums, sonstige
33.72.17†↔	Endoskopisches Einsetzen von Coil(s) in den Bronchien oder Lunge, von 13 bis 14 Coils	34.3x.30↔	Destruktion von Läsion oder Gewebe des Mediastinums
33.72.18†↔	Endoskopisches Einsetzen von Coil(s) in den Bronchien oder Lunge, von 15 bis 16 Coils	34.3x.99↔	Exzision oder Destruktion von Läsion oder Gewebe des Mediastinums, sonstige
33.72.1a†↔	Endoskopisches Einsetzen von Coil(s) in den Bronchien oder Lunge, von 17 und mehr Coils	34.4x.00↔	Exzision oder Destruktion einer Läsion an der Brustwand, n.n.bez.
33.79.00†↔	Endoskopisches Einsetzen von sonstiger Bronchialvorrichtung oder Substanz, n.n.bez.	34.4x.10↔	Exzision einer Läsion an der Brustwand
33.79.09†↔	Endoskopisches Einsetzen von sonstiger Bronchialvorrichtung oder Substanz, sonstige	34.4x.20↔	Teilresektion einer Läsion an der Brustwand, n.n.bez.
33.79.10†↔	Endoskopisches Einsetzen von Substanz zur Volumenreduktion, n.n.bez.	34.4x.21↔	Teilresektion einer Läsion an der Brustwand, ohne Rekonstruktion
33.79.11†↔	Endoskopisches Einsetzen von Gel zur biologischen Volumenreduktion	34.4x.22↔	Teilresektion einer Läsion an der Brustwand, mit Rekonstruktion
33.79.19†↔	Endoskopisches Einsetzen von Substanz zur Volumenreduktion, sonstige	34.4x.30↔	Resektion einer Läsion an der Brustwand, komplette Resektion des Sternums, n.n.bez.
33.91.20†↔	Bronchusdilatation, endoskopisch, mit Einlegen oder Wechsel eines Stents/Stentgrafts, n.n.bez.	34.4x.31↔	Resektion einer Läsion an der Brustwand, komplette Resektion des Sternums, ohne Rekonstruktion
33.91.21†↔	Bronchusdilatation, endoskopisch, mit Einlegen oder Wechsel eines Stents/Stentgrafts aus Kunststoff	34.4x.32↔	Resektion einer Läsion an der Brustwand, komplette Resektion des Sternums, mit Rekonstruktion
33.91.22†↔	Bronchusdilatation, endoskopisch, mit Einlegen oder Wechsel eines Stents/Stentgrafts aus Metall	34.4x.40↔	Destruktion einer Läsion an der Brustwand
33.91.23†↔	Bronchusdilatation, endoskopisch, mit Einlegen oder Wechsel eines Stents/Stentgrafts hybrid/dynamisch	34.4x.99↔	Exzision oder Destruktion einer Läsion an der Brustwand, sonstige
33.91.29†↔	Bronchusdilatation, endoskopisch, mit Einlegen oder Wechsel eines Stents/Stentgrafts, sonstige	34.51.00↔	Pleurektomie und Dekortikation der Lunge, offen chirurgisch, n.n.bez.
33.92↔	Ligatur eines Bronchus	34.51.11↔	Radikale Pleurektomie und Dekortikation der Lunge und Brustwand ohne Perikard- oder Zwerchfellresektion, offen chirurgisch
34.02↔	Probethorakotomie	34.51.12↔	Radikale Pleurektomie und Dekortikation der Lunge und Brustwand mit Perikardresektion, offen chirurgisch
34.03↔	Wiedereröffnung einer Thorakotomie	34.51.13↔	Radikale Pleurektomie und Dekortikation der Lunge und Brustwand mit Zwerchfellresektion, offen chirurgisch
34.04†↔	Pleuraldrainage (einsetzen eines interkostalen Katheters zur Drainage)	34.51.14↔	Radikale Pleurektomie und Dekortikation der Lunge und Brustwand mit Perikard- sowie Zwerchfellresektion, offen chirurgisch
34.05†↔	Schaffung eines pleuroperitonealen Shunts	34.51.15↔	Partielle Pleurektomie und Dekortikation, offen chirurgisch
34.06↔	Thorakoskopische Drainage der Pleurahöhle	34.51.16↔	Subtotale Pleurektomie und Dekortikation, offen chirurgisch
34.09.10†↔	Sonstige Inzision an der Pleura, Adhäsionolyse an Lunge und Brustwand	34.51.99↔	Pleurektomie und Dekortikation der Lunge, offen chirurgisch, sonstige
34.1↔	Inzision des Mediastinums	34.52.00↔	Pleurektomie und Dekortikation der Lunge, thorakoskopisch, n.n.bez.
		34.52.11↔	Radikale Pleurektomie und Dekortikation der Lunge und Brustwand ohne Perikard- oder Zwerchfellresektion, thorakoskopisch

34.52.12↔	Radikale Pleurektomie und Dekortikation der Lunge und Brustwand mit Perikardresektion, thorakoskopisch	34.99.10↔	Entnahme von Rippenknorpel als Transplantat
34.52.13↔	Radikale Pleurektomie und Dekortikation der Lunge und Brustwand mit Zwerchfellresektion, thorakoskopisch	34.99.99↔	Sonstige Operationen am Thorax, sonstige
34.52.14↔	Radikale Pleurektomie und Dekortikation der Lunge und Brustwand mit Perikard- sowie Zwerchfellresektion, thorakoskopisch	35.00↔	Valvulotomie am geschlossenen Herzen, Klappe nicht bezeichnet
34.52.15↔	Partielle Pleurektomie und Dekortikation, thorakoskopisch	35.01↔	Valvulotomie am geschlossenen Herzen, Aortenklappe
34.52.16↔	Subtotale Pleurektomie und Dekortikation, thorakoskopisch	35.02↔	Valvulotomie am geschlossenen Herzen, Mitralklappe
34.52.99↔	Pleurektomie und Dekortikation der Lunge, thorakoskopisch, sonstige	35.03↔	Valvulotomie am geschlossenen Herzen, Pulmonalklappe
34.59.10↔	Sonstige Exzision an der Pleura, thorakoskopische Pleurektomie	35.04↔	Valvulotomie am geschlossenen Herzen, Trikuspidalklappe
34.59.20↔	Sonstige Exzision an der Pleura, offen chirurgische Pleurektomie	35.10↔	Valvuloplastik am offenen Herzen, ohne Ersatz, Klappe nicht bezeichnet
34.6x.00↔	Pleurodese, n.n.bez.	35.11.00↔	Valvuloplastik der Aortenklappe am offenen Herzen, ohne Ersatz, n.n.bez.
34.6x.11↔	Pleurodese, offen chirurgisch, ohne Dekortikation	35.11.10↔	Valvulotomie der Aortenklappe am offenen Herzen
34.6x.12↔	Pleurodese, offen chirurgisch, mit Dekortikation	35.11.11↔	Klappenerhaltender Ersatz der Aortenwurzel (Tirone David Operation)
34.6x.13↔	Pleurodese, offen chirurgisch, durch Poudrage	35.11.20↔	Rekonstruktion der Aortenklappe am offenen Herzen, ohne Ersatz, bei kongenitalen Klappenanomalien des Herzens
34.6x.19↔	Pleurodese, offen chirurgisch, sonstige	35.11.99↔	Valvuloplastik der Aortenklappe am offenen Herzen, ohne Ersatz, sonstige
34.6x.20↔	Pleurodese, thorakoskopisch, n.n.bez.	35.12.00↔	Valvuloplastik der Mitralklappe am offenen Herzen, ohne Ersatz, n.n.bez.
34.6x.21↔	Pleurodese, thorakoskopisch, ohne Dekortikation	35.12.10↔	Valvulotomie der Mitralklappe am offenen Herzen
34.6x.22↔	Pleurodese, thorakoskopisch, mit Dekortikation	35.12.11↔	Segelrekonstruktion der Mitralklappe am offenen Herzen
34.6x.23↔	Pleurodese, thorakoskopisch, durch Poudrage	35.12.20↔	Rekonstruktion der Mitralklappe am offenen Herzen, ohne Ersatz, bei kongenitalen Klappenanomalien des Herzens
34.6x.29↔	Pleurodese, thorakoskopisch, sonstige	35.12.99↔	Valvuloplastik der Mitralklappe am offenen Herzen, ohne Ersatz, sonstige
34.6x.99↔	Pleurodese, sonstige	35.13.00↔	Valvuloplastik der Pulmonalklappe am offenen Herzen, ohne Ersatz, n.n.bez.
34.71↔	Naht einer Brustwandverletzung	35.13.10↔	Valvulotomie der Pulmonalklappe am offenen Herzen
34.72↔	Verschluss einer Thorakotomie	35.13.20↔	Rekonstruktion der Pulmonalklappe am offenen Herzen, ohne Ersatz, bei kongenitalen Klappenanomalien des Herzens
34.73↔	Verschluss anderer Thoraxfisteln	35.13.99↔	Valvuloplastik der Pulmonalklappe am offenen Herzen, ohne Ersatz, sonstige
34.74↔	Korrektur einer Brustwanddeformität	35.14.00↔	Valvuloplastik der Trikuspidalklappe am offenen Herzen, ohne Ersatz, n.n.bez.
34.79.00↔	Sonstige plastische Rekonstruktion an der Brustwand, n.n.bez.	35.14.10↔	Valvulotomie der Trikuspidalklappe am offenen Herzen
34.79.10↔	Sonstige plastische Rekonstruktion an der Brustwand, sekundärer Verschluss einer Thorakotomie, n.n.bez.	35.14.11↔	Segelrekonstruktion der Trikuspidalklappe am offenen Herzen
34.79.11↔	Sonstige plastische Rekonstruktion an der Brustwand, sekundärer Verschluss einer Thorakotomie, durch Draht	35.14.20↔	Rekonstruktion der Trikuspidalklappe am offenen Herzen, ohne Ersatz, bei kongenitalen Klappenanomalien des Herzens
34.79.12↔	Sonstige plastische Rekonstruktion an der Brustwand, sekundärer Verschluss einer Thorakotomie, durch Platte	35.14.99↔	Valvuloplastik der Trikuspidalklappe am offenen Herzen, ohne Ersatz, sonstige
34.79.19↔	Sonstige plastische Rekonstruktion an der Brustwand, sekundärer Verschluss einer Thorakotomie, sonstige	35.19.00↔	Valvuloplastik am offenen Herzen, ohne Ersatz, sonstige Klappe, n.n.bez.
34.79.20↔	Sonstige plastische Rekonstruktion an der Brustwand, Stabilisierung, offen chirurgisch, n.n.bez.	35.19.10↔	Rekonstruktion einer AV-Klappe am offenen Herzen, ohne Ersatz, bei kongenitalen Klappenanomalien des Herzens
34.79.21↔	Sonstige plastische Rekonstruktion an der Brustwand, Stabilisierung, offen chirurgisch, durch Draht	35.19.11↔	Rekonstruktion einer Truncusklappe am offenen Herzen, ohne Ersatz, bei kongenitalen Klappenanomalien des Herzens
34.79.22↔	Sonstige plastische Rekonstruktion an der Brustwand, Stabilisierung, offen chirurgisch, durch Platte	35.19.99↔	Valvuloplastik am offenen Herzen, ohne Ersatz, sonstige Klappe, sonstige
34.79.29↔	Sonstige plastische Rekonstruktion an der Brustwand, Stabilisierung, offen chirurgisch, sonstige	35.20↔	Herzklappenersatz, Klappe nicht bezeichnet
34.79.30↔	Sonstige plastische Rekonstruktion an der Brustwand, offene Reposition einer Sternumfraktur, n.n.bez.	35.21.00↔	Aortenklappenersatz mit Graft, n.n.bez.
34.79.31↔	Sonstige plastische Rekonstruktion an der Brustwand, offene Reposition einer Sternumfraktur, durch Draht	35.21.10↔	Aortenklappenersatz mit Graft, Bioprothese
34.79.32↔	Sonstige plastische Rekonstruktion an der Brustwand, offene Reposition einer Sternumfraktur, durch Platte	35.21.11↔	Aortenklappenersatz mit Graft, selbstexpandierende Bioprothese, nahtfrei, offen chirurgisch
34.79.39↔	Sonstige plastische Rekonstruktion an der Brustwand, offene Reposition einer Sternumfraktur, sonstige	35.21.12↔	Aortenklappenersatz mit Graft, Bioprothese stentless, offen chirurgisch
34.79.40↔	Sonstige plastische Rekonstruktion an der Brustwand, Knochenplastik und Knochen transplantation	35.21.20↔	Implantation einer klappentragenden Gefäßprothese, biologische Aortenklappe
34.79.99↔	Sonstige plastische Rekonstruktion an der Brustwand, sonstige	35.21.99↔	Aortenklappenersatz mit Graft, sonstige
34.81↔	Exzision von Läsion oder Gewebe am Zwerchfell	35.22.00↔	Sonstiger Aortenklappenersatz, n.n.bez.
34.82↔	Naht eines Zwerchfellrisses	35.22.10↔	Minimal-invasive Implantation einer Aortenklappe, n.n.bez.
34.83↔	Verschluss einer Zwerchfellfistel	35.22.11↔	Minimal-invasive Implantation einer Aortenklappe, transapikal
34.84↔	Sonstige plastische Rekonstruktion am Zwerchfell	35.22.12↔	Minimal-invasive Implantation einer Aortenklappe, transapikal, mit Verwendung eines perkutanen apikalen Zugangs- und Verschlusssystems
34.85↔	Implantation eines Zwerchfellschrittmachers	35.22.13↔	Minimal-invasive Implantation einer Aortenklappe, transaortaler Zugang
34.89.00↔	Sonstige Operationen am Zwerchfell, n.n.bez.	35.22.19↔	Minimal-invasive Implantation einer Aortenklappe, sonstige
34.89.10↔	Sonstige Operationen am Zwerchfell, Inzision (Zwerchfellspaltung)	35.22.20↔	Aortenklappenersatz durch Autotransplantation [Ross-Operation]
34.89.99↔	Sonstige Operationen am Zwerchfell, sonstige	35.22.21↔	Offener Ersatz einer mechanischen Aortenklappenprothese
34.92.00†↔	Intrapleurale Injektion, n.n.bez.		
34.92.21†↔	Intrapleurale Injektion, Pleurodese		
34.92.22†↔	Chemische Pleurodese		
34.92.99†↔	Intrapleurale Injektion, sonstige		
34.93↔	Plastische Rekonstruktion an der Pleura		
34.99.00↔	Sonstige Operationen am Thorax, n.n.bez.		

35.22.30↔	Implantation einer klappentragenden Gefässprothese, mechanische Aortenklappe	35.43.99↔	Vergrosserung eines bestehenden Ventrikelseptumdefekts, sonstige
35.22.99↔	Sonstiger Aortenklappenersatz, sonstige	35.50↔	Korrektur von nicht näher bezeichnetem Herzseptumdefekt mit Prothese
35.23↔	Mitralklappenersatz mit Graft	35.51↔	Korrektur eines Vorhofseptumdefekts mit Prothese, offene Technik
35.24↔	Sonstiger Mitralklappenersatz	35.53↔	Korrektur eines Ventrikelseptumdefekts mit Prothese, offener Zugang
35.25.00↔	Pulmonalklappenersatz mit Graft, n.n.bez.	35.54↔	Korrektur von Endokardkissendefekten (AV-Kanal) mit Prothese
35.25.10↔	Pulmonalklappenersatz mit Graft, Bioprothese	35.55↔	Korrektur eines Ventrikelseptumdefekts mit Prothese, geschlossen
35.25.20↔	Implantation einer klappentragenden Gefässprothese, biologische Pulmonalklappe	35.60↔	Korrektur eines nicht bezeichneten Herzseptumdefekts mit Bio-Graft
35.25.99↔	Pulmonalklappenersatz mit Graft, sonstige	35.61↔	Korrektur eines Vorhofseptumdefekts mit Bio-Graft
35.26.00↔	Sonstiger Pulmonalklappenersatz, n.n.bez.	35.62↔	Korrektur eines Ventrikelseptumdefekts mit Bio-Graft
35.26.10↔	Minimal-invasive Implantation einer Pulmonalklappe, n.n.bez.	35.63↔	Korrektur von Endokardkissendefekten (AV-Kanal) mit Bio-Graft
35.26.19↔	Minimal-invasive Implantation einer Pulmonalklappe, sonstige	35.70↔	Sonstige nicht näher bezeichnete Korrektur von nicht näher bezeichneten Herzseptumdefekten
35.26.20↔	Implantation einer klappentragenden Gefässprothese, mechanische Pulmonalklappe	35.71↔	Sonstige nicht näher bezeichnete Korrektur eines Vorhofseptumdefekts
35.26.99↔	Sonstiger Pulmonalklappenersatz, sonstige	35.72.00↔	Korrektur eines Ventrikelseptumdefekts, n.n.bez.
35.27↔	Trikuspidalklappenersatz mit Graft	35.72.10↔	Verschluss eines erworbenen Ventrikelseptumdefekts
35.28↔	Sonstiger Trikuspidalklappenersatz	35.72.99↔	Korrektur eines Ventrikelseptumdefekts, sonstige
35.29.00↔	Herzklappenersatz, sonstige Klappe, n.n.bez.	35.73↔	Sonstige und nicht näher bezeichnete Korrektur von Endokardkissendefekten (AV-Kanal)
35.29.10↔	Ersatz der AV-Klappe bei kongenitalen Klappenanomalien des Herzens	35.81↔	Totalkorrektur einer Fallot-Tetralogie
35.29.20↔	Ersatz der Truncus-Klappe bei kongenitalen Klappenanomalien des Herzens	35.82↔	Totalkorrektur von total falsch mündenden Pulmonalvenen
35.29.99↔	Herzklappenersatz, sonstige Klappe, sonstige	35.83↔	Totale Rekonstruktion des Truncus arteriosus
35.31↔	Papillarmuskeloperation	35.84↔	Totalkorrektur der Transposition der grossen Gefässe, nicht andersorts klassifiziert
35.32↔	Sehnenfaden-Operation	35.85↔	Norwood-Typ-I-Operation
35.33.00↔	Anuloplastik, n.n.bez.	35.91↔	Interatriale Transposition des venösen Rückflusses
35.33.10↔	Anuloplastik der Mitralklappe, n.n.bez.	35.92↔	Erzeugen eines Conduits zwischen rechtem Ventrikel und Pulmonalarterie
35.33.11↔	Anuloplastik der Mitralklappe, offen	35.93↔	Erzeugen eines Conduits zwischen linkem Ventrikel und Aorta
35.33.19↔	Anuloplastik der Mitralklappe, sonstige	35.94↔	Erzeugen eines Conduits zwischen Vorhof und Pulmonalarterie
35.33.20↔	Anuloplastik der Pulmonalklappe, n.n.bez.	35.95.00↔	Revision einer Korrekturoperation am Herzen, n.n.bez.
35.33.21↔	Anuloplastik der Pulmonalklappe, offen	35.95.10↔	Prothesenrefixation eines Herzklappenersatzes, n.n.bez.
35.33.29↔	Anuloplastik der Pulmonalklappe, sonstige	35.95.11↔	Prothesenrefixation eines Aortenklappenersatzes
35.33.30↔	Anuloplastik der Trikuspidalklappe, n.n.bez.	35.95.12↔	Prothesenrefixation eines Mitralklappenersatzes
35.33.31↔	Anuloplastik der Trikuspidalklappe, offen	35.95.13↔	Prothesenrefixation eines Pulmonalklappenersatzes
35.33.39↔	Anuloplastik der Trikuspidalklappe, sonstige	35.95.14↔	Prothesenrefixation eines Trikuspidalklappenersatzes
35.33.40↔	Anuloplastik der Aortenklappe, n.n.bez.	35.95.19↔	Prothesenrefixation eines Herzklappenersatzes, sonstige
35.33.41↔	Anuloplastik der Aortenklappe, offen	35.95.99↔	Revision einer Korrekturoperation am Herzen, sonstige
35.33.49↔	Anuloplastik der Aortenklappe, sonstige	35.96.00↔	Perkutane transluminale Valvuloplastik, n.n.bez.
35.33.99↔	Anuloplastik, sonstige	35.96.09↔	Perkutane transluminale Valvuloplastik, sonstige
35.34↔	Infundibulektomie	35.96.10↔	Perkutane Valvuloplastik, n.n.bez.
35.35.00↔	Operationen an den Trabeculae carneae cordis, n.n.bez.	35.96.11↔	Aortenklappenersatz, endovaskulär, transluminal
35.35.10↔	Subvalvuläre fibröse oder muskuläre Resektion an der Aortenklappe	35.96.12↔	Pulmonalklappenersatz, endovaskulär
35.35.99↔	Operationen an den Trabeculae carneae cordis, sonstige	35.96.20↔	Endovaskuläre Mitralklappenrekonstruktion, n.n.bez.
35.39.00↔	Operationen an anderen an die Herzklappen angrenzende Strukturen, n.n.bez.	35.96.21↔	Endovaskuläre Mitralklappenrekonstruktion, transarteriell
35.39.10↔	Supravalvuläre Resektion, Herzklappe, n.n.bez.	35.96.22↔	Endovaskuläre Mitralklappenrekonstruktion, transvenös
35.39.11↔	Supravalvuläre Resektion, Aortenklappe	35.96.23↔	Mitralklappenanuloplastik, endovaskulär
35.39.12↔	Supravalvuläre Resektion, Pulmonalklappe	35.96.24↔	Mitralklappenersatz, endovaskulär
35.39.19↔	Supravalvuläre Resektion, sonstige Herzklappe	35.96.29↔	Endovaskuläre Mitralklappenrekonstruktion, sonstige
35.39.99↔	Operationen an anderen an die Herzklappen angrenzende Strukturen, sonstige	35.98.00↔	Sonstige Operationen an Herzsepten, n.n.bez.
35.41.00↔	Vergrosserung eines bestehenden Vorhofseptumdefekts, n.n.bez.	35.98.10↔	Perkutan-transluminale Verschluss eines Vorhofseptumdefekts, n.n.bez.
35.41.10↔	Vergrosserung eines bestehenden Vorhofseptumdefekts, offene Technik	35.98.11↔	Perkutan-transluminale Verschluss eines Vorhofseptumdefekts (ein Verschlussdevice)
35.41.20↔	Vergrosserung eines bestehenden Vorhofseptumdefekts, geschlossene Technik	35.98.12↔	Perkutan-transluminale Verschluss eines Vorhofseptumdefekts (mehr als ein Verschlussdevice)
35.41.99↔	Vergrosserung eines bestehenden Vorhofseptumdefekts, sonstige	35.98.19↔	Perkutan-transluminale Verschluss eines Vorhofseptumdefekts, sonstige
35.42.00↔	Bildung von Herzseptumdefekten, n.n.bez.	35.98.30↔	Perkutan-transluminale Verschluss eines Ventrikelseptumdefekts
35.42.10↔	Bildung von Herzseptumdefekten, offene Technik	35.98.99↔	Sonstige Operationen an Herzsepten, sonstige
35.42.20↔	Bildung von Herzseptumdefekten, geschlossene Technik	35.99.00↔	Sonstige Operationen an Herzklappen, n.n.bez.
35.42.99↔	Bildung von Herzseptumdefekten, sonstige	35.99.10↔	Sonstige Operationen bei kongenitalen Klappenanomalien des Herzens, n.n.bez.
35.43.00↔	Vergrosserung eines bestehenden Ventrikelseptumdefekts, n.n.bez.		
35.43.10↔	Vergrosserung eines bestehenden Ventrikelseptumdefekts, offene Technik		
35.43.20↔	Vergrosserung eines bestehenden Ventrikelseptumdefekts, geschlossene Technik		

35.99.11↔	Sonstige Operationen bei kongenitalen Klappenanomalien des Herzens, Aortenklappe	36.11.35↔	Einfacher (aorto)koronarer Bypass, minimalinvasiv, mit autogener Arterie, sonstige Arterie
35.99.12↔	Sonstige Operationen bei kongenitalen Klappenanomalien des Herzens, Mitralklappe	36.11.36↔	Einfacher (aorto)koronarer Bypass, minimalinvasiv, mit autogener Vene, ohne externes Stabilisierungsnetz
35.99.13↔	Sonstige Operationen bei kongenitalen Klappenanomalien des Herzens, Pulmonalklappe	36.11.37↔	Einfacher (aorto)koronarer Bypass, minimalinvasiv, mit autogener Vene, mit externem Stabilisierungsnetz
35.99.14↔	Sonstige Operationen bei kongenitalen Klappenanomalien des Herzens, Trikuspidalklappe	36.11.38↔	Einfacher (aorto)koronarer Bypass, minimalinvasiv, mit Xenotransplantat
35.99.15↔	Sonstige Operationen bei kongenitalen Klappenanomalien des Herzens, AV- oder Truncusklappe	36.11.3a↔	Einfacher (aorto)koronarer Bypass, minimalinvasiv, mit Gefäßsprothese
35.99.19↔	Sonstige Operationen bei kongenitalen Klappenanomalien des Herzens, sonstige Klappe	36.11.99↔	Einfacher (aorto)koronarer Bypass, nach Technik und Material, sonstige
35.99.20↔	Sonstige Operationen an Herzklappen, minimal-invasiv	36.12.00↔	Zweifacher (aorto)koronarer Bypass, nach Technik und Material, n.n.bez.
35.99.99↔	Sonstige Operationen an Herzklappen, sonstige	36.12.21↔	Zweifacher (aorto)koronarer Bypass, offen chirurgisch (Thorakotomie, Minithorakotomie, Sternotomie), mit autogener Arterie, A. radialis
36.03↔	Koronarangioplastik am offenen Thorax	36.12.22↔	Zweifacher (aorto)koronarer Bypass, offen chirurgisch (Thorakotomie, Minithorakotomie, Sternotomie), mit autogener Arterie, A. mammaria interna (A. thoracica interna)
36.04↔	Thrombolytische Koronararterieninfusion	36.12.23↔	Zweifacher (aorto)koronarer Bypass, offen chirurgisch (Thorakotomie, Minithorakotomie, Sternotomie), mit autogener Arterie, freies A. mammaria interna (A. thoracica interna) Transplantat (IMA-Transplantat)
36.06.00↔	Einsetzen von Herzkranzarterien-Stent(s) ohne Medikamenten-Freisetzung, n.n.bez.	36.12.24↔	Zweifacher (aorto)koronarer Bypass, offen chirurgisch (Thorakotomie, Minithorakotomie, Sternotomie), mit autogener Arterie, A. abdominalis
36.06.10↔	Einsetzen von Herzkranzarterien-Stent(s) ohne Medikamenten-Freisetzung, bioresorbierbare(r) Stent(s)	36.12.25↔	Zweifacher (aorto)koronarer Bypass, offen chirurgisch (Thorakotomie, Minithorakotomie, Sternotomie), mit autogener Arterie, sonstige Arterie
36.06.11↔	Einsetzen von Herzkranzarterien-Stent(s) ohne Medikamenten-Freisetzung, selbstexpandierend	36.12.26↔	Zweifacher (aorto)koronarer Bypass, offen chirurgisch (Thorakotomie, Minithorakotomie, Sternotomie), mit autogener Vene, ohne externes Stabilisierungsnetz
36.06.99↔	Einsetzen von Herzkranzarterien-Stent(s) ohne Medikamenten-Freisetzung, sonstige	36.12.27↔	Zweifacher (aorto)koronarer Bypass, offen chirurgisch (Thorakotomie, Minithorakotomie, Sternotomie), mit autogener Vene, mit externem Stabilisierungsnetz
36.07.00↔	Einsetzen Herzkranzarterien-Stent(s) mit Medikamenten-Freisetzung, n.n.bez.	36.12.28↔	Zweifacher (aorto)koronarer Bypass, offen chirurgisch (Thorakotomie, Minithorakotomie, Sternotomie), mit Xenotransplantat
36.07.10↔	Einsetzen Herzkranzarterien-Stent(s) mit Medikamenten-Freisetzung, bioresorbierbare (r) Stent(s)	36.12.2a↔	Zweifacher (aorto)koronarer Bypass, offen chirurgisch (Thorakotomie, Minithorakotomie, Sternotomie), mit Gefäßsprothese
36.07.11↔	Einsetzen von Herzkranzarterien-Stent(s) mit Medikamenten-Freisetzung, selbstexpandierend	36.12.31↔	Zweifacher (aorto)koronarer Bypass, minimalinvasiv, mit autogener Arterie, A. radialis
36.07.99↔	Einsetzen Herzkranzarterien-Stent(s) mit Medikamenten-Freisetzung, sonstige	36.12.32↔	Zweifacher (aorto)koronarer Bypass, minimalinvasiv, mit autogener Arterie, A. mammaria interna (A. thoracica interna)
36.09↔	Sonstige Koronararterien-Desobliteration	36.12.33↔	Zweifacher (aorto)koronarer Bypass, minimalinvasiv, mit autogener Arterie, freies A. mammaria interna (A. thoracica interna) Transplantat (IMA-Transplantat)
36.10↔	Aortokoronarer Bypass zur Myokard-Revaskularisation, n.n.bez.	36.12.34↔	Zweifacher (aorto)koronarer Bypass, minimalinvasiv, mit autogener Arterie, A. abdominalis
36.11.00↔	Einfacher (aorto)koronarer Bypass, nach Technik und Material, n.n.bez.	36.12.35↔	Zweifacher (aorto)koronarer Bypass, minimalinvasiv, mit autogener Arterie, sonstige Arterie
36.11.21↔	Einfacher (aorto)koronarer Bypass, offen chirurgisch (Thorakotomie, Minithorakotomie, Sternotomie), mit autogener Arterie, A. radialis	36.12.36↔	Zweifacher (aorto)koronarer Bypass, minimalinvasiv, mit autogener Vene, ohne externes Stabilisierungsnetz
36.11.22↔	Einfacher (aorto)koronarer Bypass, offen chirurgisch (Thorakotomie, Minithorakotomie, Sternotomie), mit autogener Arterie, A. mammaria interna (A. thoracica interna)	36.12.37↔	Zweifacher (aorto)koronarer Bypass, minimalinvasiv, mit autogener Vene, mit externem Stabilisierungsnetz
36.11.23↔	Einfacher (aorto)koronarer Bypass, offen chirurgisch (Thorakotomie, Minithorakotomie, Sternotomie), mit autogener Arterie, freies A. mammaria interna (A. thoracica interna) Transplantat (IMA-Transplantat)	36.12.38↔	Zweifacher (aorto)koronarer Bypass, minimalinvasiv, mit Xenotransplantat
36.11.24↔	Einfacher (aorto)koronarer Bypass, offen chirurgisch (Thorakotomie, Minithorakotomie, Sternotomie), mit autogener Arterie, A. abdominalis	36.12.3a↔	Zweifacher (aorto)koronarer Bypass, minimalinvasiv, mit Gefäßsprothese
36.11.25↔	Einfacher (aorto)koronarer Bypass, offen chirurgisch (Thorakotomie, Minithorakotomie, Sternotomie), mit autogener Arterie, sonstige Arterie	36.12.99↔	Zweifacher (Aorto)koronarer Bypass, nach Material und Technik, sonstige
36.11.26↔	Einfacher (aorto)koronarer Bypass, offen chirurgisch (Thorakotomie, Minithorakotomie, Sternotomie), mit autogener Vene, ohne externes Stabilisierungsnetz	36.13.00↔	Dreifacher (aorto)koronarer Bypass, nach Technik und Material, n.n.bez.
36.11.27↔	Einfacher (aorto)koronarer Bypass, offen chirurgisch (Thorakotomie, Minithorakotomie, Sternotomie), mit autogener Vene, mit externem Stabilisierungsnetz	36.13.21↔	Dreifacher (aorto)koronarer Bypass, offen chirurgisch (Thorakotomie, Minithorakotomie, Sternotomie), mit autogener Arterie, A. radialis
36.11.28↔	Einfacher (aorto)koronarer Bypass, offen chirurgisch (Thorakotomie, Minithorakotomie, Sternotomie), mit Xenotransplantat	36.13.22↔	Dreifacher (aorto)koronarer Bypass, offen chirurgisch (Thorakotomie, Minithorakotomie, Sternotomie), mit autogener Arterie, A. mammaria interna (A. thoracica interna)
36.11.2a↔	Einfacher (aorto)koronarer Bypass, offen chirurgisch (Thorakotomie, Minithorakotomie, Sternotomie), mit Gefäßsprothese		
36.11.31↔	Einfacher (aorto)koronarer Bypass, minimalinvasiv, mit autogener Arterie, A. radialis		
36.11.32↔	Einfacher (aorto)koronarer Bypass, minimalinvasiv, mit autogener Arterie, A. mammaria interna (A. thoracica interna)		
36.11.33↔	Einfacher (aorto)koronarer Bypass, minimalinvasiv, mit autogener Arterie, freies A. mammaria interna (A. thoracica interna) Transplantat (IMA-Transplantat)		
36.11.34↔	Einfacher (aorto)koronarer Bypass, minimalinvasiv, mit autogener Arterie, A. abdominalis		

- 36.13.23↔ Dreifacher (aorto)koronarer Bypass, offen chirurgisch (Thorakotomie, Minithorakotomie, Sternotomie), mit autogener Arterie, freies A. mammaria interna (A. thoracica interna) Transplantat (IMA-Transplantat)
- 36.13.24↔ Dreifacher (aorto)koronarer Bypass, offen chirurgisch (Thorakotomie, Minithorakotomie, Sternotomie), mit autogener Arterie, A. abdominalis
- 36.13.25↔ Dreifacher (aorto)koronarer Bypass, offen chirurgisch (Thorakotomie, Minithorakotomie, Sternotomie), mit autogener Arterie, sonstige Arterie
- 36.13.26↔ Dreifacher (aorto)koronarer Bypass, offen chirurgisch (Thorakotomie, Minithorakotomie, Sternotomie), mit autogener Vene, ohne externes Stabilisierungsnetz
- 36.13.27↔ Dreifacher (aorto)koronarer Bypass, offen chirurgisch (Thorakotomie, Minithorakotomie, Sternotomie), mit autogener Vene, mit externem Stabilisierungsnetz
- 36.13.28↔ Dreifacher (aorto)koronarer Bypass, offen chirurgisch (Thorakotomie, Minithorakotomie, Sternotomie), mit Xenotransplantat
- 36.13.2a↔ Dreifacher (aorto)koronarer Bypass, offen chirurgisch (Thorakotomie, Minithorakotomie, Sternotomie), mit Gefäßprothese
- 36.13.31↔ Dreifacher (aorto)koronarer Bypass, minimalinvasiv, mit autogener Arterie, A. radialis
- 36.13.32↔ Dreifacher (aorto)koronarer Bypass, minimalinvasiv, mit autogener Arterie, A. mammaria interna (A. thoracica interna)
- 36.13.33↔ Dreifacher (aorto)koronarer Bypass, minimalinvasiv, mit autogener Arterie, freies A. mammaria interna (A. thoracica interna) Transplantat (IMA-Transplantat)
- 36.13.34↔ Dreifacher (aorto)koronarer Bypass, minimalinvasiv, mit autogener Arterie, A. abdominalis
- 36.13.35↔ Dreifacher (aorto)koronarer Bypass, minimalinvasiv, mit autogener Arterie, sonstige Arterie
- 36.13.36↔ Dreifacher (aorto)koronarer Bypass, minimalinvasiv, mit autogener Vene, ohne externes Stabilisierungsnetz
- 36.13.37↔ Dreifacher (aorto)koronarer Bypass, minimalinvasiv, mit autogener Vene, mit externem Stabilisierungsnetz
- 36.13.38↔ Dreifacher (aorto)koronarer Bypass, minimalinvasiv, mit Xenotransplantat
- 36.13.3a↔ Dreifacher (aorto)koronarer Bypass, minimalinvasiv, mit Gefäßprothese
- 36.13.99↔ Dreifacher (aorto)koronarer Bypass, nach Technik und Material, sonstige
- 36.18.00↔ Vierfacher (aorto)koronarer Bypass, nach Technik und Material, n.n.bez.
- 36.18.11↔ Vierfacher (aorto)koronarer Bypass, offen chirurgisch (Thorakotomie, Minithorakotomie, Sternotomie), mit autogener Arterie, A. radialis
- 36.18.12↔ Vierfacher (aorto)koronarer Bypass, offen chirurgisch (Thorakotomie, Minithorakotomie, Sternotomie), mit autogener Arterie, A. mammaria interna (A. thoracica interna)
- 36.18.13↔ Vierfacher (aorto)koronarer Bypass, offen chirurgisch (Thorakotomie, Minithorakotomie, Sternotomie), mit autogener Arterie, freies A. mammaria interna (A. thoracica interna) Transplantat (IMA-Transplantat)
- 36.18.14↔ Vierfacher (aorto)koronarer Bypass, offen chirurgisch (Thorakotomie, Minithorakotomie, Sternotomie), mit autogener Arterie, A. abdominalis
- 36.18.15↔ Vierfacher (aorto)koronarer Bypass, offen chirurgisch (Thorakotomie, Minithorakotomie, Sternotomie), mit autogener Arterie, sonstige Arterie
- 36.18.16↔ Vierfacher (aorto)koronarer Bypass, offen chirurgisch (Thorakotomie, Minithorakotomie, Sternotomie), mit autogener Vene, ohne externes Stabilisierungsnetz
- 36.18.17↔ Vierfacher (aorto)koronarer Bypass, offen chirurgisch (Thorakotomie, Minithorakotomie, Sternotomie), mit autogener Vene, mit externem Stabilisierungsnetz
- 36.18.18↔ Vierfacher (aorto)koronarer Bypass, offen chirurgisch (Thorakotomie, Minithorakotomie, Sternotomie), mit Xenotransplantat
- 36.18.1a↔ Vierfacher (aorto)koronarer Bypass, offen chirurgisch (Thorakotomie, Minithorakotomie, Sternotomie), mit Gefäßprothese
- 36.18.21↔ Vierfacher (aorto)koronarer Bypass, minimalinvasiv, mit autogener Arterie, A. radialis
- 36.18.22↔ Vierfacher (aorto)koronarer Bypass, minimalinvasiv, mit autogener Arterie, A. mammaria interna (A. thoracica interna)
- 36.18.23↔ Vierfacher (aorto)koronarer Bypass, minimalinvasiv, mit autogener Arterie, freies A. mammaria interna (A. thoracica interna) Transplantat (IMA-Transplantat)
- 36.18.24↔ Vierfacher (aorto)koronarer Bypass, minimalinvasiv, mit autogener Arterie, A. abdominalis
- 36.18.25↔ Vierfacher (aorto)koronarer Bypass, minimalinvasiv, mit autogener Arterie, sonstige Arterie
- 36.18.26↔ Vierfacher (aorto)koronarer Bypass, minimalinvasiv, mit autogener Vene, ohne externes Stabilisierungsnetz
- 36.18.27↔ Vierfacher (aorto)koronarer Bypass, minimalinvasiv, mit autogener Vene, mit externem Stabilisierungsnetz
- 36.18.28↔ Vierfacher (aorto)koronarer Bypass, minimalinvasiv, mit Xenotransplantat
- 36.18.2a↔ Vierfacher (aorto)koronarer Bypass, minimalinvasiv, mit Gefäßprothese
- 36.18.99↔ Vierfacher (aorto)koronarer Bypass, nach Technik und Material, sonstige
- 36.19↔ Sonstige Bypass-Anastomose zur Myokard Revaskularisation
- 36.1a.00↔ Fünffacher (aorto)koronarer Bypass, nach Technik und Material, n.n.bez.
- 36.1a.11↔ Fünffacher (aorto)koronarer Bypass, offen chirurgisch (Thorakotomie, Minithorakotomie, Sternotomie), mit autogener Arterie, A. radialis
- 36.1a.12↔ Fünffacher (aorto)koronarer Bypass, offen chirurgisch (Thorakotomie, Minithorakotomie, Sternotomie), mit autogener Arterie, A. mammaria interna (A. thoracica interna)
- 36.1a.13↔ Fünffacher (aorto)koronarer Bypass, offen chirurgisch (Thorakotomie, Minithorakotomie, Sternotomie), mit autogener Arterie, freies A. mammaria interna (A. thoracica interna) Transplantat (IMA-Transplantat)
- 36.1a.14↔ Fünffacher (aorto)koronarer Bypass, offen chirurgisch (Thorakotomie, Minithorakotomie, Sternotomie), mit autogener Arterie, A. abdominalis
- 36.1a.15↔ Fünffacher (aorto)koronarer Bypass, offen chirurgisch (Thorakotomie, Minithorakotomie, Sternotomie), mit autogener Arterie, sonstige Arterie
- 36.1a.16↔ Fünffacher (aorto)koronarer Bypass, offen chirurgisch (Thorakotomie, Minithorakotomie, Sternotomie), mit autogener Vene, ohne externes Stabilisierungsnetz
- 36.1a.17↔ Fünffacher (aorto)koronarer Bypass, offen chirurgisch (Thorakotomie, Minithorakotomie, Sternotomie), mit autogener Vene, mit externem Stabilisierungsnetz
- 36.1a.18↔ Fünffacher (aorto)koronarer Bypass, offen chirurgisch (Thorakotomie, Minithorakotomie, Sternotomie), mit Xenotransplantat
- 36.1a.1a↔ Fünffacher (aorto)koronarer Bypass, offen chirurgisch (Thorakotomie, Minithorakotomie, Sternotomie), mit Gefäßprothese
- 36.1a.21↔ Fünffacher (aorto)koronarer Bypass, minimalinvasiv, mit autogener Arterie, A. radialis
- 36.1a.22↔ Fünffacher (aorto)koronarer Bypass, minimalinvasiv, mit autogener Arterie, A. mammaria interna (A. thoracica interna)
- 36.1a.23↔ Fünffacher (aorto)koronarer Bypass, minimalinvasiv, mit autogener Arterie, freies A. mammaria interna (A. thoracica interna) Transplantat (IMA-Transplantat)
- 36.1a.24↔ Fünffacher (aorto)koronarer Bypass, minimalinvasiv, mit autogener Arterie, A. abdominalis
- 36.1a.25↔ Fünffacher (aorto)koronarer Bypass, minimalinvasiv, mit autogener Arterie, sonstige Arterie
- 36.1a.26↔ Fünffacher (aorto)koronarer Bypass, minimalinvasiv, mit autogener Vene, ohne externes Stabilisierungsnetz
- 36.1a.27↔ Fünffacher (aorto)koronarer Bypass, minimalinvasiv, mit autogener Vene, mit externem Stabilisierungsnetz
- 36.1a.28↔ Fünffacher (aorto)koronarer Bypass, minimalinvasiv, mit Xenotransplantat
- 36.1a.2a↔ Fünffacher (aorto)koronarer Bypass, minimalinvasiv, mit Gefäßprothese
- 36.1a.99↔ Fünffacher (aorto)koronarer Bypass, sonstige

36.1b.00↔	Sechs- und mehrfacher (aorto)koronarer Bypass, nach Technik und Material, n.n.bez.	36.99.20↔	Operationen bei kongenitalen Anomalien der Herzgefäße
36.1b.11↔	Sechs- und mehrfacher (aorto)koronarer Bypass, offen chirurgisch (Thorakotomie, Minithorakotomie, Sternotomie), mit autogener Arterie, A. radialis	36.99.30↔	Rekonstruktion des Koronarostiums
36.1b.12↔	Sechs- und mehrfacher (aorto)koronarer Bypass, offen chirurgisch (Thorakotomie, Minithorakotomie, Sternotomie), mit autogener Arterie, A. mammaria interna (A. thoracica interna)	36.99.40↔	Sympathektomie der Koronararterien
36.1b.13↔	Sechs- und mehrfacher (aorto)koronarer Bypass, offen chirurgisch (Thorakotomie, Minithorakotomie, Sternotomie), mit autogener Arterie, freies A. mammaria interna (A. thoracica interna) Transplantat (IMA-Transplantat)	36.99.99↔	Sonstige Operationen an Herzgefäßen, sonstige
36.1b.14↔	Sechs- und mehrfacher (aorto)koronarer Bypass, offen chirurgisch (Thorakotomie, Minithorakotomie, Sternotomie), mit autogener Arterie, A. abdominalis	37.10↔	Inzision am Herzen n.n.bez.
36.1b.15↔	Sechs- und mehrfacher (aorto)koronarer Bypass, offen chirurgisch (Thorakotomie, Minithorakotomie, Sternotomie), mit autogener Arterie, sonstige Arterie	37.11.00↔	Kardiotomie, n.n.bez.
36.1b.16↔	Sechs- und mehrfacher (aorto)koronarer Bypass, offen chirurgisch (Thorakotomie, Minithorakotomie, Sternotomie), mit autogener Vene, ohne externes Stabilisierungsnetz	37.11.10↔	Epikardiale, endokardiale und epimyokardiale Inzision
36.1b.17↔	Sechs- und mehrfacher (aorto)koronarer Bypass, offen chirurgisch (Thorakotomie, Minithorakotomie, Sternotomie), mit autogener Vene, mit externem Stabilisierungsnetz	37.11.99↔	Kardiotomie, sonstige
36.1b.18↔	Sechs- und mehrfacher (aorto)koronarer Bypass, offen chirurgisch (Thorakotomie, Minithorakotomie, Sternotomie), mit Xenotransplantat	37.12↔	Perikardiotomie
36.1b.1a↔	Sechs- und mehrfacher (aorto)koronarer Bypass, offen chirurgisch (Thorakotomie, Minithorakotomie, Sternotomie), mit Gefäßprothese	37.21‡↔	Rechtsherzkatheter
36.1b.21↔	Sechs- und mehrfacher (aorto)koronarer Bypass, minimalinvasiv, mit autogener Arterie, A. radialis	37.22‡↔	Linksherzkatheter
36.1b.22↔	Sechs- und mehrfacher (aorto)koronarer Bypass, minimalinvasiv, mit autogener Arterie, A. mammaria interna (A. thoracica interna)	37.23‡↔	Kombinierter Rechts- und Linksherzkatheter
36.1b.23↔	Sechs- und mehrfacher (aorto)koronarer Bypass, minimalinvasiv, mit autogener Arterie, freies A. mammaria interna (A. thoracica interna) Transplantat (IMA-Transplantat)	37.24.00↔	Perikardiopsie, n.n.bez.
36.1b.24↔	Sechs- und mehrfacher (aorto)koronarer Bypass, minimalinvasiv, mit autogener Arterie, A. abdominalis	37.24.10‡↔	Geschlossene [perkutane] [Nadel-] Biopsie des Perikards
36.1b.25↔	Sechs- und mehrfacher (aorto)koronarer Bypass, minimalinvasiv, mit autogener Arterie, sonstige Arterie	37.24.20↔	Offene Perikardiopsie
36.1b.26↔	Sechs- und mehrfacher (aorto)koronarer Bypass, minimalinvasiv, mit autogener Vene, ohne externes Stabilisierungsnetz	37.24.99↔	Perikardiopsie, sonstige
36.1b.27↔	Sechs- und mehrfacher (aorto)koronarer Bypass, minimalinvasiv, mit autogener Vene, mit externem Stabilisierungsnetz	37.25.00↔	Herzbiopsie, n.n.bez.
36.1b.28↔	Sechs- und mehrfacher (aorto)koronarer Bypass, minimalinvasiv, mit Xenotransplantat	37.25.10‡↔	Geschlossene [perkutane] [Nadel-] Biopsie des Myokards
36.1b.2a↔	Sechs- und mehrfacher (aorto)koronarer Bypass, minimalinvasiv, mit Gefäßprothese	37.25.20↔	Transvasale Biopsie des Endokards, Myokards und Endomyokards
36.1b.99↔	Sechs- und mehrfacher (aorto)koronarer Bypass, nach Technik und Material, sonstige	37.25.30↔	Herzbiopsie, offen
36.2↔	Myokard-Revaskularisation mit Arterien-Implantat	37.25.99↔	Herzbiopsie, sonstige
36.31↔	Transmyokardiale Revaskularisation am offenen Thorax	37.26‡↔	Invasiver elektrophysiologischer Test durch Katheter
36.32↔	Sonstige transmyokardiale Revaskularisation	37.27‡↔	Herz-Mapping
36.33↔	Endoskopische transmyokardiale Revaskularisation	37.28‡↔	Intrakardiale Echokardiographie (IKE)
36.34↔	Perkutane transmyokardiale Revaskularisation	37.2a.10‡↔	Intravaskuläre Bildgebung der Koronargefäße, n.n.bez.
36.39.00↔	Sonstige Herz-Revaskularisation, n.n.bez.	37.2a.11‡↔	Intravaskuläre Bildgebung der Koronargefäße mittels Ultraschall
36.39.10↔	Herz-Revaskularisation durch Koronararterienpatch	37.2a.12‡↔	Intravaskuläre Bildgebung der Koronargefäße mittels optischer Kohärenztomographie
36.39.11↔	Revision eines Koronararterienbypass	37.2a.19‡↔	Intravaskuläre Bildgebung der Koronargefäße, sonstige
36.39.12↔	Neuanlage eines Koronararterienbypass	37.2a.20‡↔	Invasive intravaskuläre Koronardiagnostik mittels Katheter, n.n.bez.
36.39.13↔	Transposition von Koronararterien	37.2a.21‡↔	Invasive intravaskuläre Koronardiagnostik mittels Katheter, Druckmessung
36.39.99↔	Sonstige Herz-Revaskularisation, sonstige	37.2a.29‡↔	Invasive intravaskuläre Koronardiagnostik mittels Katheter, sonstige
36.91↔	Korrektur eines Koronargefäß-Aneurysmas	37.2a.99‡↔	Intravaskuläre Koronardiagnostik, sonstige
36.99.00↔	Sonstige Operationen an Herzgefäßen n.n.bez.	37.31.00↔	Perikardektomie, n.n.bez.
36.99.10↔	Intrakoronare Stammzelltherapie, n.n.bez.	37.31.10↔	Perikardektomie, partiell
36.99.11↔	Intrakoronare Stammzelltherapie ohne Anreicherung von Stammzellfraktionen oder kultureller Vermehrung	37.31.20↔	Perikardektomie, total
36.99.12↔	Intrakoronare Stammzelltherapie mit Anreicherung von Stammzellfraktionen oder kultureller Vermehrung	37.31.30↔	Adhäsiolyse am Perikard
36.99.19↔	Intrakoronare Stammzelltherapie, sonstige	37.31.99↔	Perikardektomie, sonstige
		37.32↔	Aneurysmektomie am Herzen
		37.33.00↔	Exzision oder Destruktion von anderer Läsion oder Gewebe des Herzens, offener Zugang, n.n.bez.
		37.33.10↔	Exzision oder Destruktion am Reizleitungssystem, offener Zugang, n.n.bez.
		37.33.11↔	Exzision oder Destruktion am Reizleitungssystem, offener Zugang, ablativ Maßnahmen bei Tachyarrhythmie
		37.33.19↔	Exzision oder Destruktion am Reizleitungssystem, offener Zugang, sonstige
		37.33.20↔	Exzision von anderer Läsion oder Gewebe des Herzens, offener Zugang
		37.33.30↔	Destruktion von anderer Läsion oder Gewebe des Herzens, offener Zugang
		37.33.99↔	Exzision oder Destruktion von anderer Läsion oder Gewebe des Herzens, offener Zugang, sonstige
		37.34.00‡↔	Exzision oder Destruktion von anderer Läsion oder Gewebe des Herzens, sonstiger Zugang, n.n.bez.
		37.34.10↔	Ablation bei Tachyarrhythmien, n.n.bez.
		37.34.11↔	Ablation bei Tachyarrhythmien, konventionelle Radiofrequenzablation
		37.34.12↔	Ablation bei Tachyarrhythmien, gekühlte Radiofrequenzablation
		37.34.13↔	Ablation bei Tachyarrhythmie, mit anderen Energiequellen
		37.34.15↔	Ablation bei Tachyarrhythmie, Kryoablation
		37.34.16↔	Ablation bei Tachyarrhythmie, multipolare phasenverschobene Radiofrequenzablation
		37.34.19↔	Sonstige Ablation bei Tachyarrhythmien
		37.34.1a↔	Ablation bei Tachyarrhythmie mit Hilfe dreidimensionaler Mappingverfahren ohne Messung des Anpressdrucks

37.34.1b↔	Ablation bei Tachyarrhythmie mit Hilfe dreidimensionaler Mappingverfahren mit Messung des Anpressdrucks	37.69.83†↔	Dauer der Behandlung mit einem herzkreislauf- und lungenunterstützenden System, mit Pumpe, mit Oxygenator (inkl. CO2-removal), extrakorporal, veno-venös, 72 Stunden bis weniger als 96 Stunden
37.34.24†↔	Lokalisationen bei Ablationsverfahren bei Tachyarrhythmien, Linker Vorhof	37.69.84†↔	Dauer der Behandlung mit einem herzkreislauf- und lungenunterstützenden System, mit Pumpe, mit Oxygenator (inkl. CO2-removal), extrakorporal, veno-venös, 96 Stunden bis weniger als 120 Stunden
37.34.25†↔	Lokalisationen bei Ablationsverfahren bei Tachyarrhythmien, Linker Ventrikel	37.69.85†↔	Dauer der Behandlung mit einem herzkreislauf- und lungenunterstützenden System, mit Pumpe, mit Oxygenator (inkl. CO2-removal), extrakorporal, veno-venös, 120 Stunden bis weniger als 144 Stunden
37.34.99†↔	Exzision oder Destruktion von anderer Läsion oder Gewebe des Herzens, sonstiger Zugang, sonstige	37.69.86†↔	Dauer der Behandlung mit einem herzkreislauf- und lungenunterstützenden System, mit Pumpe, mit Oxygenator (inkl. CO2-removal), extrakorporal, veno-venös, 144 Stunden bis weniger als 168 Stunden
37.35↔	Partielle Ventrikulektomie	37.69.87†↔	Dauer der Behandlung mit einem herzkreislauf- und lungenunterstützenden System, mit Pumpe, mit Oxygenator (inkl. CO2-removal), extrakorporal, veno-venös, 168 Stunden und mehr
37.41↔	Implantation von prothetischem herzunterstützendem System am Herzen	37.69.a0†↔	Dauer der Behandlung mit einem herzkreislauf- und lungenunterstützenden System, mit Pumpe, mit Oxygenator (inkl. CO2-removal), extrakorporal, veno-arteriell oder veno-venoarteriell, weniger als 24 Stunden
37.49↔	Sonstige plastische Rekonstruktion am Herzen und Perikard	37.69.a1†↔	Dauer der Behandlung mit einem herzkreislauf- und lungenunterstützenden System, mit Pumpe, mit Oxygenator (inkl. CO2-removal), extrakorporal, veno-arteriell oder veno-venoarteriell, 24 Stunden bis weniger als 48 Stunden
37.4x.00↔	Plastische Rekonstruktion von Herz und Perikard, n.n.bez.	37.69.a2†↔	Dauer der Behandlung mit einem herzkreislauf- und lungenunterstützenden System, mit Pumpe, mit Oxygenator (inkl. CO2-removal), extrakorporal, veno-arteriell oder veno-venoarteriell, 48 Stunden bis weniger als 72 Stunden
37.4x.10↔	Naht des Perikardes (nach Verletzung)	37.69.a3†↔	Dauer der Behandlung mit einem herzkreislauf- und lungenunterstützenden System, mit Pumpe, mit Oxygenator (inkl. CO2-removal), extrakorporal, veno-arteriell oder veno-venoarteriell, 72 Stunden bis weniger als 96 Stunden
37.4x.11↔	Plastische Rekonstruktion des Perikards, sonstige	37.69.a4†↔	Dauer der Behandlung mit einem herzkreislauf- und lungenunterstützenden System, mit Pumpe, mit Oxygenator (inkl. CO2-removal), extrakorporal, veno-arteriell oder veno-venoarteriell, 96 Stunden bis weniger als 120 Stunden
37.4x.20↔	Naht des Myokardes (nach Verletzung)	37.69.a5†↔	Dauer der Behandlung mit einem herzkreislauf- und lungenunterstützenden System, mit Pumpe, mit Oxygenator (inkl. CO2-removal), extrakorporal, veno-arteriell oder veno-venoarteriell, 120 Stunden bis weniger als 144 Stunden
37.4x.21↔	Plastische Rekonstruktion des Myokard, sonstige	37.69.a6†↔	Dauer der Behandlung mit einem herzkreislauf- und lungenunterstützenden System, mit Pumpe, mit Oxygenator (inkl. CO2-removal), extrakorporal, veno-arteriell oder veno-venoarteriell, 144 Stunden bis weniger als 168 Stunden
37.4x.99↔	Plastische Rekonstruktion von Herz und Perikard, sonstige	37.69.a7†↔	Dauer der Behandlung mit einem herzkreislauf- und lungenunterstützenden System, mit Pumpe, mit Oxygenator (inkl. CO2-removal), extrakorporal, veno-arteriell oder veno-venoarteriell, 168 Stunden und mehr
37.51.00↔	Herztransplantation, n.n.bez.	37.69.b0†↔	Dauer der Behandlung mit einem herzkreislauf- und lungenunterstützenden System, ohne Pumpe, mit CO2-removal, weniger als 24 Stunden
37.51.10↔	Herztransplantation	37.69.b1†↔	Dauer der Behandlung mit einem herzkreislauf- und lungenunterstützenden System, ohne Pumpe, mit CO2-removal, 24 Stunden bis weniger als 48 Stunden
37.51.20↔	Herz-Retransplantation während desselben stationären Aufenthaltes	37.69.b2†↔	Dauer der Behandlung mit einem herzkreislauf- und lungenunterstützenden System, ohne Pumpe, mit CO2-removal, 48 Stunden bis weniger als 72 Stunden
37.51.99↔	Herztransplantation, sonstige	37.69.b3†↔	Dauer der Behandlung mit einem herzkreislauf- und lungenunterstützenden System, ohne Pumpe, mit CO2-removal, 72 Stunden bis weniger als 96 Stunden
37.52↔	Implantation eines kompletten Herzersatzsystems	37.69.b4†↔	Dauer der Behandlung mit einem herzkreislauf- und lungenunterstützenden System, ohne Pumpe, mit CO2-removal, 96 Stunden bis weniger als 120 Stunden
37.53↔	Ersatz oder Reparatur der thorakalen Einheit eines kompletten Herzersatzsystems	37.69.b5†↔	Dauer der Behandlung mit einem herzkreislauf- und lungenunterstützenden System, ohne Pumpe, mit CO2-removal, 120 Stunden bis weniger als 144 Stunden
37.54↔	Ersatz oder Reparatur von sonstigen implantierbaren Bestandteilen eines kompletten Herzersatzsystems	37.69.b6†↔	Dauer der Behandlung mit einem herzkreislauf- und lungenunterstützenden System, ohne Pumpe, mit CO2-removal, 144 Stunden bis weniger als 168 Stunden
37.69.70†↔	Dauer der Behandlung mit einem herzkreislauf- und lungenunterstützenden System, mit Pumpe, mit CO2-removal, extrakorporal, veno-venös, weniger als 24 Stunden		
37.69.71†↔	Dauer der Behandlung mit einem herzkreislauf- und lungenunterstützenden System, mit Pumpe, mit CO2-removal, extrakorporal, veno-venös, 24 Stunden bis weniger als 48 Stunden		
37.69.72†↔	Dauer der Behandlung mit einem herzkreislauf- und lungenunterstützenden System, mit Pumpe, mit CO2-removal, extrakorporal, veno-venös, 48 Stunden bis weniger als 72 Stunden		
37.69.73†↔	Dauer der Behandlung mit einem herzkreislauf- und lungenunterstützenden System, mit Pumpe, mit CO2-removal, extrakorporal, veno-venös, 72 Stunden bis weniger als 96 Stunden		
37.69.74†↔	Dauer der Behandlung mit einem herzkreislauf- und lungenunterstützenden System, mit Pumpe, mit CO2-removal, extrakorporal, veno-venös, 96 Stunden bis weniger als 120 Stunden		
37.69.75†↔	Dauer der Behandlung mit einem herzkreislauf- und lungenunterstützenden System, mit Pumpe, mit CO2-removal, extrakorporal, veno-venös, 120 Stunden bis weniger als 144 Stunden		
37.69.76†↔	Dauer der Behandlung mit einem herzkreislauf- und lungenunterstützenden System, mit Pumpe, mit CO2-removal, extrakorporal, veno-venös, 144 Stunden bis weniger als 168 Stunden		
37.69.77†↔	Dauer der Behandlung mit einem herzkreislauf- und lungenunterstützenden System, mit Pumpe, mit CO2-removal, extrakorporal, veno-venös, 168 Stunden und mehr		
37.69.80†↔	Dauer der Behandlung mit einem herzkreislauf- und lungenunterstützenden System, mit Pumpe, mit Oxygenator (inkl. CO2-removal), extrakorporal, veno-venös, weniger als 24 Stunden		
37.69.81†↔	Dauer der Behandlung mit einem herzkreislauf- und lungenunterstützenden System, mit Pumpe, mit Oxygenator (inkl. CO2-removal), extrakorporal, veno-venös, 24 Stunden bis weniger als 48 Stunden		
37.69.82†↔	Dauer der Behandlung mit einem herzkreislauf- und lungenunterstützenden System, mit Pumpe, mit Oxygenator (inkl. CO2-removal), extrakorporal, veno-venös, 48 Stunden bis weniger als 72 Stunden		

37.69.b7†↔	Dauer der Behandlung mit einem herzkreislauf- und lungenunterstützenden System, ohne Pumpe, mit CO2-removal, 168 Stunden und mehr	37.6b.21↔	Entfernen eines herzkreislaufunterstützenden Systems, mit Pumpe, ohne Gasaustauschfunktion, extrakorporal, biventrikulär, offen chirurgisch thorakal (Thorakotomie, Minithorakotomie, Sternotomie)
37.6a.11↔	Implantation eines herzkreislaufunterstützenden Systems, mit Pumpe, ohne Gasaustauschfunktion, extrakorporal, linksventrikulär, offen chirurgisch thorakal (Thorakotomie, Minithorakotomie, Sternotomie)	37.6b.31↔	Entfernen eines herzkreislaufunterstützenden Systems, mit Pumpe, ohne Gasaustauschfunktion, intrakorporal, linksventrikulär, offen chirurgisch thorakal (Thorakotomie, Minithorakotomie, Sternotomie)
37.6a.12↔	Implantation eines herzkreislaufunterstützenden Systems, mit Pumpe, ohne Gasaustauschfunktion, extrakorporal, rechtsventrikulär, offen chirurgisch thorakal (Thorakotomie, Minithorakotomie, Sternotomie)	37.6b.32↔	Entfernen eines herzkreislaufunterstützenden Systems, mit Pumpe, ohne Gasaustauschfunktion, intrakorporal, rechtsventrikulär, offen chirurgisch thorakal (Thorakotomie, Minithorakotomie, Sternotomie)
37.6a.21↔	Implantation eines herzkreislaufunterstützenden Systems, mit Pumpe, ohne Gasaustauschfunktion, extrakorporal, biventrikulär, offen chirurgisch thorakal (Thorakotomie, Minithorakotomie, Sternotomie)	37.6b.33↔	Entfernen eines herzkreislaufunterstützenden Systems, mit Pumpe, ohne Gasaustauschfunktion, intrakorporal, biventrikulär, offen chirurgisch thorakal (Thorakotomie, Minithorakotomie, Sternotomie)
37.6a.31↔	Implantation eines herzkreislaufunterstützenden Systems, mit Pumpe, ohne Gasaustauschfunktion, intrakorporal, linksventrikulär, offen chirurgisch thorakal (Thorakotomie, Minithorakotomie, Sternotomie)	37.6b.41↔	Entfernen eines herzkreislaufunterstützenden Systems, mit Pumpe, ohne Gasaustauschfunktion, intravasal (inkl. Intrakardial), linksventrikulär, perkutan
37.6a.32↔	Implantation eines herzkreislaufunterstützenden Systems, mit Pumpe, ohne Gasaustauschfunktion, intrakorporal, rechtsventrikulär, offen chirurgisch thorakal (Thorakotomie, Minithorakotomie, Sternotomie)	37.6b.42↔	Entfernen eines herzkreislaufunterstützenden Systems, mit Pumpe, ohne Gasaustauschfunktion, intravasal (inkl. Intrakardial), rechtsventrikulär, perkutan
37.6a.33↔	Implantation eines herzkreislaufunterstützenden Systems, mit Pumpe, ohne Gasaustauschfunktion, intrakorporal, biventrikulär, offen chirurgisch thorakal (Thorakotomie, Minithorakotomie, Sternotomie)	37.6b.61↔	Entfernen eines herzkreislauf- und lungenunterstützenden Systems, mit Pumpe, mit Oxygenator (inkl. CO2-removal), extrakorporal, veno-venös, offen chirurgisch extra-thorakal (z.B. Gefässfreilegung)
37.6a.41↔	Implantation eines herzkreislaufunterstützenden Systems, mit Pumpe, ohne Gasaustauschfunktion, intravasal (inkl. Intrakardial), linksventrikulär, perkutan	37.6b.71↔	Entfernen eines herzkreislauf- und lungenunterstützenden Systems, mit Pumpe, mit Oxygenator (inkl. CO2-removal), extrakorporal, veno-arteriell oder veno-venoarteriell, offen chirurgisch thorakal (Thorakotomie, Minithorakotomie, Sternotomie)
37.6a.42↔	Implantation eines herzkreislaufunterstützenden Systems, mit Pumpe, ohne Gasaustauschfunktion, intravasal (inkl. Intrakardial), rechtsventrikulär, perkutan	37.6b.72↔	Entfernen eines herzkreislauf- und lungenunterstützenden Systems, mit Pumpe, mit Oxygenator (inkl. CO2-removal), extrakorporal, veno-arteriell oder veno-venoarteriell, offen chirurgisch extra-thorakal (z.B. Gefässfreilegung)
37.6a.51↔	Implantation eines herzkreislauf- und lungenunterstützenden Systems, mit Pumpe, mit CO2-removal, extrakorporal, veno-venös, perkutan	37.6b.81↔	Entfernen einer intraaortale Ballonpumpe (IABP), offen chirurgisch
37.6a.61↔	Implantation eines herzkreislauf- und lungenunterstützenden Systems, mit Pumpe, mit Oxygenator (inkl. CO2-removal), extrakorporal, veno-venös, offen chirurgisch extra-thorakal (z.B. Gefässfreilegung)	37.6b.a1↔	Entfernen eines herzkreislauf- und lungenunterstützenden Systems, ohne Pumpe, mit CO2-removal, extrakorporal, arterio-venös, offen chirurgisch extra-thorakal (z.B. Gefässfreilegung)
37.6a.62↔	Implantation eines herzkreislauf- und lungenunterstützenden Systems, mit Pumpe, mit Oxygenator (inkl. CO2-removal), extrakorporal, veno-venös, perkutan	37.6c.11↔	Revision ohne Ersatz eines herzkreislaufunterstützenden Systems, mit Pumpe, ohne Gasaustauschfunktion, extrakorporal, linksventrikulär, offen chirurgisch thorakal (Thorakotomie, Minithorakotomie, Sternotomie)
37.6a.71↔	Implantation eines herzkreislauf- und lungenunterstützenden Systems, mit Pumpe, mit Oxygenator (inkl. CO2-removal), extrakorporal, veno-arteriell oder veno-venoarteriell, offen chirurgisch thorakal (Thorakotomie, Minithorakotomie, Sternotomie)	37.6c.12↔	Revision ohne Ersatz eines herzkreislaufunterstützenden Systems, mit Pumpe, ohne Gasaustauschfunktion, extrakorporal, rechtsventrikulär, offen chirurgisch thorakal (Thorakotomie, Minithorakotomie, Sternotomie)
37.6a.72↔	Implantation eines herzkreislauf- und lungenunterstützenden Systems, mit Pumpe, mit Oxygenator (inkl. CO2-removal), extrakorporal, veno-arteriell oder veno-venoarteriell, offen chirurgisch extra-thorakal (z.B. Gefässfreilegung)	37.6c.21↔	Revision ohne Ersatz eines herzkreislaufunterstützenden Systems, mit Pumpe, ohne Gasaustauschfunktion, extrakorporal, biventrikulär, offen chirurgisch thorakal (Thorakotomie, Minithorakotomie, Sternotomie)
37.6a.73↔	Implantation eines herzkreislauf- und lungenunterstützenden Systems, mit Pumpe, mit Oxygenator (inkl. CO2-removal), extrakorporal, veno-arteriell oder veno-venoarteriell, perkutan	37.6c.31↔	Revision ohne Ersatz eines herzkreislaufunterstützenden Systems, mit Pumpe, ohne Gasaustauschfunktion, intrakorporal, linksventrikulär, offen chirurgisch thorakal (Thorakotomie, Minithorakotomie, Sternotomie)
37.6a.81↔	Implantation einer intraaortale Ballonpumpe (IABP), offen chirurgisch	37.6c.32↔	Revision ohne Ersatz eines herzkreislaufunterstützenden Systems, mit Pumpe, ohne Gasaustauschfunktion, intrakorporal, rechtsventrikulär, offen chirurgisch thorakal (Thorakotomie, Minithorakotomie, Sternotomie)
37.6a.82↔	Implantation einer intraaortalen Ballonpumpe (IABP), perkutan	37.6c.33↔	Revision ohne Ersatz eines herzkreislaufunterstützenden Systems, mit Pumpe, ohne Gasaustauschfunktion, intrakorporal, biventrikulär, offen chirurgisch thorakal (Thorakotomie, Minithorakotomie, Sternotomie)
37.6a.a1†↔	Implantation eines herzkreislauf- und lungenunterstützenden Systems, ohne Pumpe, mit CO2-removal, extrakorporal, arterio-venös, offen chirurgisch extra-thorakal (z.B. Gefässfreilegung)	37.6c.61↔	Revision ohne Ersatz eines herzkreislauf- und lungenunterstützenden Systems, mit Pumpe, mit Oxygenator (inkl. CO2-removal), extrakorporal, veno-venös, offen chirurgisch extra-thorakal (z.B. Gefässfreilegung)
37.6a.a2†↔	Implantation eines herzkreislauf- und lungenunterstützenden Systems, ohne Pumpe, mit CO2-removal, extrakorporal, arterio-venös, perkutan	37.6c.71↔	Revision ohne Ersatz eines herzkreislauf- und lungenunterstützenden Systems, mit Pumpe, mit Oxygenator (inkl. CO2-removal), extrakorporal, veno-arteriell oder veno-venoarteriell, offen chirurgisch thorakal (Thorakotomie, Minithorakotomie, Sternotomie)
37.6b.11↔	Entfernen eines herzkreislaufunterstützenden Systems, mit Pumpe, ohne Gasaustauschfunktion, extrakorporal, linksventrikulär, offen chirurgisch thorakal (Thorakotomie, Minithorakotomie, Sternotomie)		
37.6b.12↔	Entfernen eines herzkreislaufunterstützenden Systems, mit Pumpe, ohne Gasaustauschfunktion, extrakorporal, rechtsventrikulär, offen chirurgisch thorakal (Thorakotomie, Minithorakotomie, Sternotomie)		

37.6c.72↔	Revision ohne Ersatz eines herzkreislauf- und lungenunterstützenden Systems, mit Pumpe, mit Oxygenator (inkl. CO2-removal), extrakorporal, veno-arteriell oder veno-venoarteriell, offen chirurgisch extra-thorakal (z.B. Gefässfreilegung)	37.8d↔	Entfernen eines Ereignisrekorders
37.6c.a1↔	Revision ohne Ersatz eines herzkreislauf- und lungenunterstützenden Systems, ohne Pumpe, mit CO2-removal, extrakorporal, arterio-venös, offen chirurgisch extra-thorakal (z.B. Gefässfreilegung)	37.8e.00↔	Implantation eines Kardioverters oder Defibrillators, n.n.bez.
37.75.00↔	Revision ohne Ersatz einer Elektrode am Herzen, n.n.bez.	37.8e.11↔	Implantation eines Einkammer-Defibrillators
37.75.31↔	Revision ohne Ersatz einer transvenösen Ventrikel Elektrode	37.8e.12↔	Implantation eines Zweikammer-Defibrillators
37.75.32↔	Revision ohne Ersatz einer transvenösen Vorhof- und Ventrikel Elektrode	37.8e.21↔	Implantation eines Resynchronisationsdefibrillators (CRT-D)
37.75.33↔	Revision ohne Ersatz einer transvenösen Vorhofelektrode	37.8e.22↔	Implantation eines Einkammer-Defibrillators mit atrialem Sensing
37.75.34↔	Revision ohne Ersatz einer transvenösen Elektrode auf dem linken Ventrikel durch den Koronarsinus	37.8e.31↔	Implantation eines subkutanen Defibrillatorsystems
37.75.41↔	Revision ohne Ersatz einer Epikardelektrode	37.8e.99↔	Implantation eines Kardioverters oder Defibrillators, sonstige
37.75.99↔	Revision ohne Ersatz einer Elektrode am Herzen, sonstige	37.8f.00↔	Entfernen eines Kardioverters oder Defibrillators, n.n.bez.
37.79↔	Revision oder Verlagerung von Tasche von kardialer Vorrichtung	37.8f.11↔	Entfernen eines Einkammer-Defibrillators
37.7a.00↔	Implantation einer Elektrode am Herzen, n.n.bez.	37.8f.12↔	Entfernen eines Zweikammer-Defibrillators
37.7a.11↔	Implantation einer transvenösen Ventrikel Elektrode	37.8f.21↔	Entfernen eines Resynchronisationsdefibrillators (CRT-D)
37.7a.12↔	Implantation einer transvenösen Ventrikel Elektrode mit atrialem Sensing	37.8f.22↔	Entfernen eines Einkammer-Defibrillators mit atrialem Sensing
37.7a.13↔	Implantation einer transvenösen Vorhofelektrode	37.8f.31↔	Entfernen eines subkutanen Defibrillatorsystems
37.7a.14↔	Implantation einer transvenösen Elektrode auf dem linken Ventrikel durch den Koronarsinus	37.8f.99↔	Entfernen eines Kardioverters oder Defibrillators, sonstige
37.7a.21↔	Implantation einer Elektrode am Epikard, durch Thorakotomie und Sternotomie, offen chirurgisch	37.90.00↔	Einsetzen von Vorrichtungen ins linke Herzohr, n.n.bez.
37.7a.22↔	Implantation einer Elektrode am Epikard über einen subxyphoidalen Zugang, offen chirurgisch	37.90.10↔	Perkutaner Verschluss des linken Vorhofsohrs
37.7a.23↔	Implantation einer Elektrode am Epikard, thorakoskopisch	37.90.20‡↔	Transseptale Katheteruntersuchung des linken Herzens, n.n.bez.
37.7a.31↔	Implantation einer transvenösen Schockelektrode	37.90.21‡↔	Kathertertechnische transseptale Punktion
37.7a.32↔	Implantation einer subkutanen Schockelektrode	37.90.29‡↔	Transseptale Katheteruntersuchung des linken Herzens, sonstige
37.7a.33↔	Implantation einer subkutanen Schockelektrode zur Verwendung mit einem subkutanen Defibrillatorsystem	37.90.99↔	Einsetzen von Vorrichtungen ins linke Herzohr, sonstige
37.7a.51↔	Implantation eines Drucksensors	37.91↔	Offene Herzmassage
37.7a.99↔	Implantation einer Elektrode am Herzen, sonstige	37.99.00↔	Sonstige Operationen an Herz und Perikard, n.n.bez.
37.7b.11↔	Entfernen einer transvenösen Ventrikel Elektrode	37.99.10↔	Intramyokardiale Stammzelltherapie, n.n.bez.
37.7b.12↔	Entfernen einer transvenösen Ventrikel Elektrode mit atrialem Sensing	37.99.11↔	Intramyokardiale Stammzelltherapie ohne Anreicherung von Stammzellfraktionen oder kultureller Vermehrung
37.7b.13↔	Entfernen einer transvenösen Vorhofelektrode	37.99.12↔	Intramyokardiale Stammzelltherapie mit Anreicherung von Stammzellfraktionen oder kultureller Vermehrung
37.7b.14↔	Entfernen einer transvenösen Elektrode vom linken Ventrikel über den Koronarsinus	37.99.19↔	Intramyokardiale Stammzelltherapie, sonstige
37.7b.21↔	Entfernen einer Elektrode am Epikard, durch Thorakotomie und Sternotomie, offen chirurgisch	37.99.20↔	Operationen bei kongenitalen Anomalien des Herzens, n.n.bez.
37.7b.22↔	Entfernen einer Elektrode am Epikard über einen subxyphoidalen Zugang, offen chirurgisch	37.99.21↔	Korrektur eines Double-outlet-right-ventricle vom Fallot-Typ
37.7b.23↔	Entfernen einer Elektrode am Epikard, thorakoskopisch	37.99.22↔	Korrektur eines sonstigen Double-outlet-right-ventricle
37.7b.31↔	Entfernen einer transvenösen Schockelektrode	37.99.23↔	Operation an einem funktionell/morphologisch univentrikulären Herzen
37.8a.00↔	Implantation eines permanenten Herzschrittmachers, n.n.bez.	37.99.24↔	Korrektur eines Cor triatriatum
37.8a.11↔	Implantation eines Einkammer-Schrittmachers	37.99.25↔	Korrektur eines Absent Pulmonary Valve Syndrom
37.8a.21↔	Implantation eines Zweikammer-Schrittmachers, ohne antitachykarde Stimulation	37.99.29↔	Operationen bei kongenitalen Anomalien des Herzens, sonstige
37.8a.22↔	Implantation eines Zweikammer-Schrittmachers, mit antitachykarder Stimulation	37.99.30↔	Ligatur eines Herzohres
37.8a.31↔	Implantation eines Resynchronisationsherzschrittmacher (CRT-P)	37.99.80↔	Reoperation an Herz und Perikard
37.8a.41↔	Implantation eines transvenösen, sondenlosen, Herzschrittmachers	37.99.99↔	Sonstige Operationen an Herz und Perikard, sonstige
37.8a.99↔	Implantation eines permanenten Herzschrittmachers, sonstige	37.9a.00↔	Implantation eines herzmuskelstimulierenden Systems, n.n.bez.
37.8b.00↔	Entfernen eines permanenten Herzschrittmachers, n.n.bez.	37.9a.11↔	Implantation oder Wechsel eines myokardmodulierenden Systems (CCM)
37.8b.11↔	Entfernen eines Einkammer-Schrittmachers	37.9a.12↔	Entfernung oder Revision eines myokardmodulierenden Systems (CCM)
37.8b.21↔	Entfernen eines Zweikammerschrittmachers, ohne antitachykarde Stimulation	37.9a.99↔	Implantation eines herzmuskelstimulierenden Systems, sonstige
37.8b.22↔	Entfernen eines Zweikammerschrittmachers, mit antitachykarder Stimulation	38.01↔	Inzision von intrakraniellen Gefässen
37.8b.31↔	Entfernen eines Resynchronisationsherzschrittmachers (CRT-P)	38.04.00↔	Inzision der Aorta, n.n.bez.
37.8b.41↔	Entfernen eines transvenösen, sondenlosen, Herzschrittmachers	38.04.10↔	Inzision von Aorta ascendens und Aortenbogen
37.8b.99↔	Entfernen eines permanenten Herzschrittmachers, sonstige	38.04.20↔	Inzision der Aorta descendens
37.8c↔	Implantation eines Ereignisrekorders	38.04.30↔	Inzision der Aorta abdominalis
		38.04.99↔	Inzision der Aorta, sonstige
		38.05.00↔	Inzision von anderen thorakalen Gefässen, n.n.bez.
		38.05.10↔	Inzision von anderen thorakalen Arterien
		38.05.20↔	Inzision von thorakalen Venen, n.n.bez.
		38.05.21↔	Inzision von thorakalen tiefen Venen
		38.05.29↔	Inzision von thorakalen Venen, sonstige
		38.05.99↔	Inzision von anderen thorakalen Gefässen, sonstige
		38.06.00↔	Inzision von abdominalen Arterien, n.n.bez.
		38.06.10↔	Inzision von viszeralen Arterien, n.n.bez.
		38.06.11↔	Inzision des Truncus coeliacus
		38.06.12↔	Inzision der A. gastrica
		38.06.13↔	Inzision der A. hepatica
		38.06.14↔	Inzision der A. lienalis
		38.06.15↔	Inzision der A. renalis
		38.06.16↔	Inzision der A. mesenterialis
		38.06.17↔	Inzision der A. lumbalis
		38.06.18↔	Inzision der A. iliaca

38.06.19↔	Inzision von viszerale Arterien, sonstige	38.34.00↔	Resektion der Aorta mit Anastomose, n.n.bez.
38.06.99↔	Inzision von abdominalen Arterien, sonstige	38.34.10↔	Resektion der Aorta ascendens und des Aortenbogens mit Anastomose
38.07.00↔	Inzision von abdominalen Venen, n.n.bez.	38.34.20↔	Resektion der Aorta descendens mit Anastomose
38.07.10↔	Inzision von tiefen abdominalen Venen, n.n.bez.	38.34.30↔	Resektion der Aorta abdominalis mit Anastomose
38.07.11↔	Inzision der V. cava inferior	38.34.99↔	Resektion der Aorta mit Anastomose, sonstige
38.07.12↔	Inzision der V. iliaca	38.35.00↔	Resektion von thorakalen Gefässen mit Anastomose, n.n.bez.
38.07.19↔	Inzision von tiefen abdominalen Venen, sonstige	38.35.10↔	Resektion von thorakalen Arterien mit Anastomose, n.n.bez.
38.07.99↔	Inzision von abdominalen Venen, sonstige	38.35.11↔	Resektion der A. subclavia mit Anastomose
38.10↔	Endarterektomie, Lokalisation n.n.bez.	38.35.12↔	Resektion des Truncus brachiocephalicus mit Anastomose
38.11↔	Endarterektomie von intrakraniellen Gefässen	38.35.13↔	Resektion der A. pulmonalis mit Anastomose
38.12↔	Endarterektomie von anderen Gefässen an Kopf und Hals	38.35.19↔	Resektion von thorakalen Arterien mit Anastomose, sonstige
38.13↔	Endarterektomie von Gefässen der oberen Extremität	38.35.20↔	Resektion von thorakalen Venen mit Anastomose, n.n.bez.
38.14.00↔	Endarterektomie der Aorta, n.n.bez.	38.35.21↔	Resektion der V. pulmonalis mit Anastomose
38.14.10↔	Endarterektomie von Aorta ascendens und Aortenbogen	38.35.22↔	Resektion der V. subclavia mit Anastomose
38.14.20↔	Endarterektomie der Aorta descendens	38.35.23↔	Resektion der V. cava superior mit Anastomose
38.14.30↔	Endarterektomie der Aorta abdominalis	38.35.28↔	Resektion von thorakalen von sonstigen tiefen Venen mit Anastomose
38.14.99↔	Endarterektomie der Aorta, sonstige	38.35.29↔	Resektion von thorakalen Venen mit Anastomose, sonstige
38.15.00↔	Endarterektomie der anderen thorakalen Gefässe, n.n.bez.	38.35.99↔	Resektion von thorakalen Gefässen mit Anastomose, sonstige
38.15.10↔	Endarterektomie der A. subclavia	38.36.00↔	Resektion von abdominalen Arterien mit Anastomose, n.n.bez.
38.15.20↔	Endarterektomie des Truncus brachiocephalicus	38.36.10↔	Resektion von viszerale Arterien mit Anastomose, n.n.bez.
38.15.30↔	Endarterektomie der A. pulmonalis	38.36.11↔	Resektion des Truncus coeliacus mit Anastomose
38.15.40↔	Endarterektomie der V. pulmonalis	38.36.12↔	Resektion der A. gastrica mit Anastomose
38.15.99↔	Endarterektomie der anderen thorakalen Gefässe, sonstige	38.36.13↔	Resektion der A. hepatica mit Anastomose
38.16.00↔	Endarterektomie von abdominalen Arterien, n.n.bez.	38.36.14↔	Resektion der A. lienalis mit Anastomose
38.16.10↔	Endarterektomie von viszerale Arterien, n.n.bez.	38.36.15↔	Resektion der A. renalis mit Anastomose
38.16.11↔	Endarterektomie des Truncus coeliacus	38.36.16↔	Resektion der A. mesenterialis mit Anastomose
38.16.12↔	Endarterektomie der A. gastrica	38.36.17↔	Resektion der A. iliaca mit Anastomose
38.16.13↔	Endarterektomie der A. hepatica	38.36.19↔	Resektion von viszerale Arterien mit Anastomose, sonstige
38.16.14↔	Endarterektomie der A. lienalis	38.36.99↔	Resektion von abdominalen Arterien mit Anastomose, sonstige
38.16.15↔	Endarterektomie der A. renalis	38.37.00↔	Resektion von abdominalen Venen mit Anastomose, n.n.bez.
38.16.16↔	Endarterektomie der A. mesenterialis	38.37.10↔	Resektion von tiefen abdominalen Venen mit Anastomose, n.n.bez.
38.16.17↔	Endarterektomie der A. lumbalis	38.37.11↔	Resektion der V. cava inferior mit Anastomose
38.16.18↔	Endarterektomie der A. iliaca	38.37.12↔	Resektion der V. iliaca mit Anastomose
38.16.19↔	Endarterektomie von viszerale Arterien, sonstige	38.37.19↔	Resektion von tiefen abdominalen Venen mit Anastomose, sonstige
38.16.99↔	Endarterektomie von abdominalen Arterien, sonstige	38.37.99↔	Resektion von abdominalen Venen mit Anastomose, sonstige
38.18.00↔	Endarterektomie von Gefässen der unteren Extremität, n.n.bez.	38.38.00↔	Resektion von Arterien der unteren Extremität mit Anastomose, n.n.bez.
38.18.10↔	Endarterektomie der A. femoralis (communis) (superficialis)	38.38.10↔	Resektion der A. femoralis mit Anastomose (communis) (superficialis)
38.18.11↔	Endarterektomie der A. profunda femoris	38.38.11↔	Resektion der A. profunda femoris mit Anastomose
38.18.12↔	Endarterektomie der A. poplitea	38.38.12↔	Resektion der A. poplitea mit Anastomose
38.18.99↔	Endarterektomie von Gefässen der unteren Extremität, sonstige	38.38.99↔	Resektion von Arterien der unteren Extremität mit Anastomose, sonstige
38.21↔	Biopsie eines Blutgefässes	38.39.00↔	Resektion von Venen der unteren Extremität mit Anastomose, n.n.bez.
38.31↔	Resektion von intrakraniellen Gefässen mit Anastomose	38.39.10↔	Resektion von Venen der unteren Extremität mit Anastomose, tiefe Venen
38.32.00↔	Resektion von anderen Gefässen am Kopf und Hals mit Anastomose, n.n.bez.	38.39.99↔	Resektion von Venen der unteren Extremität mit Anastomose, sonstige
38.32.10↔	Resektion von extrakraniellen Arterien an Kopf und Hals mit Anastomose	38.40↔	Resektion von Blutgefässen mit Ersatz, Lokalisation n.n.bez.
38.32.20↔	Resektion von extrakraniellen Venen an Kopf und Hals mit Anastomose, n.n.bez.	38.41↔	Resektion von intrakraniellen Blutgefässen mit Ersatz
38.32.21↔	Resektion der V. jugularis mit Anastomose	38.42↔	Resektion von anderen Blutgefässen an Kopf und Hals mit Ersatz
38.32.22↔	Resektion von oberflächlichen extrakraniellen Venen an Kopf und Hals mit Anastomose	38.43.00↔	Resektion von Blutgefässen der oberen Extremität mit Ersatz, n.n.bez.
38.32.99↔	Resektion von anderen Gefässen an Kopf und Hals mit Anastomose, sonstige	38.43.10↔	Resektion von Arterien der oberen Extremität mit Ersatz
38.33.00↔	Resektion von Gefässen der oberen Extremität (mit Anastomose), n.n.bez.	38.43.11↔	Resektion der A. axillaris mit Ersatz
38.33.10↔	Resektion von Arterien der oberen Extremität mit Anastomose, n.n.bez.	38.43.20↔	Resektion von Venen der oberen Extremität mit Ersatz, n.n.bez.
38.33.11↔	Resektion von Arterien des Oberarms mit Anastomose	38.43.21↔	Resektion der V. axillaris mit Ersatz
38.33.12↔	Resektion der A. ulnaris mit Anastomose	38.43.28↔	Resektion von sonstigen tiefen Venen der oberen Extremität mit Ersatz
38.33.13↔	Resektion von sonstigen Arterien des Unterarms mit Anastomose	38.43.29↔	Resektion von Venen der oberen Extremität mit Ersatz, sonstige
38.33.14↔	Resektion von Arterien der Hand mit Anastomose	38.43.99↔	Resektion von Blutgefässen der oberen Extremität mit Ersatz, sonstige
38.33.20↔	Resektion von Venen der oberen Extremität mit Anastomose, n.n.bez.	38.44.00↔	Resektion der Aorta abdominalis mit Ersatz, n.n.bez.
38.33.21↔	Resektion der V. axillaris mit Anastomose	38.44.10↔	Resektion der Aorta abdominalis, suprarenal mit Ersatz
38.33.22↔	Resektion von sonstigen tiefen Venen der oberen Extremität mit Anastomose	38.44.11↔	Resektion der Aorta abdominalis, infrarenal mit Ersatz
38.33.23↔	Resektion von oberflächlichen Venen der oberen Extremität mit Anastomose		
38.33.99↔	Resektion von Gefässen der oberen Extremität (mit Anastomose), sonstige		

38.44.12↔	Resektion der Aorta abdominalis, juxtarenal mit Ersatz	38.63.29↔	Sonstige Exzision von Venen der oberen Extremität, sonstige
38.44.99↔	Resektion der Aorta abdominalis mit Ersatz, sonstige	38.63.99↔	Sonstige Exzision von Gefässen der oberen Extremität, sonstige
38.45.00↔	Resektion von thorakalen Blutgefässen mit Ersatz, n.n.bez.	38.64.00↔	Sonstige Exzision der Aorta, n.n.bez.
38.45.10↔	Resektion der thorakalen Aorta mit Ersatz, n.n.bez.	38.64.10↔	Sonstige Exzision der thorakalen Aorta
38.45.11↔	Resektion der Aorta ascendens oder des Aortenbogens mit Ersatz	38.64.20↔	Sonstige Exzision der Aorta abdominalis
38.45.12↔	Resektion der Aorta thoracica mit Ersatz	38.64.99↔	Sonstige Exzision der Aorta, sonstige
38.45.13↔	Resektion der Aorta thoracoabdominalis mit Ersatz	38.65.00↔	Sonstige Exzision von thorakalen Gefässen, n.n.bez.
38.45.14↔	Resektion der thorakalen Aorta und Ersatz mit Hybridprothese	38.65.10↔	Sonstige Exzision von thorakalen Arterien
38.45.19↔	Resektion der thorakalen Aorta mit Ersatz, sonstige	38.65.20↔	Sonstige Exzision von thorakalen Venen, n.n.bez.
38.45.20↔	Resektion sonstiger thorakaler Arterien mit Ersatz, n.n.bez.	38.65.21↔	Sonstige Exzision der V. cava superior
38.45.21↔	Resektion der A. pulmonalis mit Ersatz	38.65.22↔	Sonstige Exzision von sonstigen tiefen thorakalen Venen
38.45.22↔	Resektion des Truncus brachiocephalicus mit Ersatz	38.65.29↔	Sonstige Exzision von thorakalen Venen, sonstige
38.45.29↔	Resektion sonstiger thorakaler Arterien mit Ersatz	38.65.99↔	Sonstige Exzision von thorakalen Gefässen, sonstige
38.45.30↔	Resektion thorakaler Venen mit Ersatz, n.n.bez.	38.66.00↔	Sonstige Exzision von abdominalen Arterien, n.n.bez.
38.45.31↔	Resektion der V. cava superior mit Ersatz	38.66.10↔	Sonstige Exzision von viszeralen Arterien, n.n.bez.
38.45.38↔	Resektion sonstiger tiefer thorakaler Venen mit Ersatz	38.66.11↔	Sonstige Exzision des Truncus coeliacus
38.45.39↔	Resektion thorakaler Venen mit Ersatz, sonstige	38.66.12↔	Sonstige Exzision der A. gastrica
38.45.99↔	Resektion von thorakalen Blutgefässen mit Ersatz, sonstige	38.66.13↔	Sonstige Exzision der A. hepatica
38.46↔	Resektion von abdominalen Arterien mit Ersatz	38.66.14↔	Sonstige Exzision der A. lienalis
38.47.00↔	Resektion von abdominalen Venen mit Ersatz, n.n.bez.	38.66.15↔	Sonstige Exzision der A. renalis
38.47.10↔	Resektion von tiefen abdominalen Venen mit Ersatz, n.n.bez.	38.66.16↔	Sonstige Exzision der A. mesenterialis
38.47.11↔	Resektion der V. cava inferior mit Ersatz	38.66.17↔	Sonstige Exzision der A. lumbalis
38.47.12↔	Resektion der V. iliaca mit Ersatz	38.66.18↔	Sonstige Exzision der A. iliaca
38.47.19↔	Resektion von tiefen abdominalen Venen mit Ersatz, sonstige	38.66.19↔	Sonstige Exzision viszeraler Arterien, sonstige
38.47.99↔	Resektion von abdominalen Venen mit Ersatz, sonstige	38.66.99↔	Sonstige Exzision abdominaler Arterien, sonstige
38.48.00↔	Resektion von Arterien der unteren Extremität mit Ersatz, n.n.bez.	38.67.00↔	Sonstige Exzision von abdominalen Venen, n.n.bez.
38.48.10↔	Resektion der A. femoralis mit Ersatz (communis) (superficialis)	38.67.10↔	Sonstige Exzision von tiefen abdominalen Venen, n.n.bez.
38.48.11↔	Resektion der A. profunda femoris mit Ersatz	38.67.11↔	Sonstige Exzision der V. cava inferior
38.48.12↔	Resektion der A. poplitea mit Ersatz	38.67.12↔	Sonstige Exzision der V. iliaca
38.48.13↔	Resektion von Arterien des Unterschenkels mit Ersatz	38.67.19↔	Sonstige Exzision von tiefen abdominalen Venen, sonstige
38.48.99↔	Resektion von Arterien der unteren Extremität mit Ersatz, sonstige	38.67.99↔	Sonstige Exzision von abdominalen Venen, sonstige
38.49.00↔	Resektion von Venen der unteren Extremität mit Ersatz, n.n.bez.	38.68.00↔	Sonstige Exzision von Arterien der unteren Extremität, n.n.bez.
38.49.10↔	Resektion von tiefen Venen der unteren Extremität mit Ersatz	38.68.10↔	Sonstige Exzision von Arterien des Oberschenkels
38.49.99↔	Resektion von Venen der unteren Extremität mit Ersatz, sonstige	38.68.20↔	Sonstige Exzision von Arterien des Unterschenkels und des Fusses
38.50↔	Ligatur und Stripping von Varizen, Lokalisation n.n.bez.	38.68.99↔	Sonstige Exzision von Arterien der unteren Extremität, sonstige
38.52↔	Ligatur und Stripping von anderen Varizen an Kopf und Hals	38.69↔	Sonstige Exzision von Venen der unteren Extremität
38.53↔	Ligatur und Stripping von Varizen der oberen Extremität	38.7x.00‡↔	Unterbrechung der Vena cava, n.n.bez.
38.55↔	Ligatur von thorakalen Varizen	38.7x.10↔	Unterbrechung der Vena cava, offen chirurgisch, n.n.bez.
38.57↔	Ligatur und Stripping von abdominalen Varizen	38.7x.11↔	Einsetzen eines Antiembolie-Schirmes in die Vena cava, offen chirurgisch
38.59.00↔	Ligatur und Stripping von Varizen der unteren Extremität, n.n.bez.	38.7x.12↔	Entfernung eines Antiembolie-Schirmes in der Vena cava, offen chirurgisch
38.59.10↔	Ligatur, Exzision und Stripping von Varizen und Vv. perforantes der unteren Extremität (als selbstständiger Eingriff)	38.7x.13↔	Ligatur oder Plikatur der Vena cava, offen chirurgisch
38.59.20↔	Crossektomie und Stripping von Varizen der unteren Extremität, n.n.bez.	38.7x.19↔	Unterbrechung der Vena cava, offen chirurgisch, sonstige
38.59.21↔	Crossektomie und Stripping, V. saphena magna	38.7x.20‡↔	Unterbrechung der Vena cava, perkutan transluminal, n.n.bez.
38.59.22↔	Crossektomie und Stripping, V. saphena parva	38.7x.23‡↔	Ligatur oder Plikatur der Vena cava, perkutan transluminal
38.59.23↔	Crossektomie und Stripping, Vv. saphenae magna et parva	38.7x.29‡↔	Interventionelle Unterbrechung der Vena Cava, perkutan transluminal, sonstige
38.59.30↔	(Isolierte) Crossektomie, n.n.bez.	38.7x.99‡↔	Unterbrechung der Vena cava, sonstige
38.59.31↔	(Isolierte) Crossektomie, V. saphena magna	38.81↔	Sonstiger chirurgischer Verschluss von intrakraniellen Gefässen
38.59.32↔	(Isolierte) Crossektomie, V. saphena parva	38.82.00↔	Sonstiger chirurgischer Verschluss von Gefässen am Kopf und Hals, n.n.bez.
38.59.33↔	(Isolierte) Crossektomie, Vv. saphena magna et parva	38.82.10↔	Sonstiger chirurgischer Verschluss von extrakraniellen Arterien an Kopf und Hals
38.59.40↔	Lokale Lasertherapie von Varizen	38.82.20↔	Sonstiger chirurgischer Verschluss von extrakraniellen Venen an Kopf und Hals, n.n.bez.
38.59.50↔	Endoluminale Therapie von Varizen	38.82.21↔	Sonstiger chirurgischer Verschluss der V. jugularis
38.59.51↔	Endovenöse Lasertherapie von Varizen [EVL T]	38.82.22↔	Sonstiger chirurgischer Verschluss von sonstigen tiefen extrakraniellen Venen an Kopf und Hals
38.59.52↔	Endovenöse Radiofrequenzablation von Varizen	38.82.29↔	Sonstiger chirurgischer Verschluss von extrakraniellen Venen an Kopf und Hals, sonstige
38.59.59↔	Endoluminale Therapie von Varizen, sonstige	38.82.99↔	Sonstiger chirurgischer Verschluss von Gefässen am Kopf und Hals, sonstige
38.59.99↔	Ligatur und Stripping von Varizen der unteren Extremität, sonstige	38.83.11↔	Sonstiger chirurgischer Verschluss von Arterien der Hand
38.61↔	Sonstige Exzision von intrakraniellen Gefässen	38.83.19↔	Sonstiger chirurgischer Verschluss von sonstigen Arterien der oberen Extremität
38.62↔	Sonstige Exzision von Gefässen an Kopf und Hals	38.83.21↔	Sonstiger chirurgischer Verschluss von tiefen Venen der oberen Extremität
38.63.00↔	Sonstige Exzision von Gefässen der oberen Extremität, n.n.bez.	38.84.00↔	Sonstiger chirurgischer Verschluss der Aorta, n.n.bez.
38.63.10↔	Sonstige Exzision von Arterien der oberen Extremität, n.n.bez.	38.84.10↔	Sonstiger chirurgischer Verschluss der thorakalen Aorta
38.63.11↔	Sonstige Exzision von Arterien der Hand		
38.63.19↔	Sonstige Exzision von Arterien der oberen Extremität, sonstige		
38.63.20↔	Sonstige Exzision von Venen der oberen Extremität, n.n.bez.		
38.63.21↔	Sonstige Exzision von tiefen Venen der oberen Extremität		

38.84.20↔	Sonstiger chirurgischer Verschluss der Aorta abdominalis	39.11.11↔	Anlage portosystemischer Shunt, Einsatz von perkutaner (Ballon-)Angioplastie
38.84.31↔	Ligatur des Ductus arteriosus apertus	39.11.12↔	Anlage portosystemischer Shunt, Perkutane Thrombolyse und Thrombektomie
38.84.99↔	Sonstiger chirurgischer Verschluss der Aorta, sonstige	39.11.13↔	Anlage portosystemischer Shunt, Einsatz von Stent
38.85.00↔	Sonstiger chirurgischer Verschluss von anderen thorakalen Gefässen, n.n.bez.	39.11.21↔	Revision portosystemischer Shunt, perkutaner Verschluss
38.85.10↔	Sonstiger chirurgischer Verschluss von anderen thorakalen Arterien, n.n.bez.	39.11.22↔	Revision portosystemischer Shunt, Einsatz von Stenteinlage
38.85.11↔	Sonstiger chirurgischer Verschluss der A. subclavia	39.11.23↔	Revision portosystemischer Shunt, Einsatz von perkutaner Thrombektomie und Thrombolyse
38.85.12↔	Sonstiger chirurgischer Verschluss der A. pulmonalis	39.11.24↔	Revision portosystemischer Shunt, Durchführung von perkutaner Verkleinerung eines bestehenden portosystemischen Shunts
38.85.13↔	Sonstiger chirurgischer Verschluss des Truncus brachiocephalicus	39.11.99↔	Anlage und Revision portosystemischer Shunt, TIPSS, sonstige
38.85.19↔	Sonstiger chirurgischer Verschluss von anderen thorakalen Arterien, sonstige	39.19↔	Intra-abdominaler venöser Shunt, sonstige
38.85.20↔	Sonstiger chirurgischer Verschluss von thorakalen Venen, n.n.bez.	39.21.00↔	Anastomose von der V. cava zur A. pulmonalis, n.n.bez.
38.85.21↔	Sonstiger chirurgischer Verschluss der V. cava superior	39.21.10↔	Glenn-Operation an einem funktionell/morphologisch univentrikulären Herzen
38.85.22↔	Sonstiger chirurgischer Verschluss der V. pulmonalis	39.21.99↔	Anastomose von der V. cava zur A. pulmonalis, sonstige
38.85.23↔	Sonstiger chirurgischer Verschluss der V. subclavia	39.22.00↔	Bypass zwischen Aorta, A. subclavia und A. carotis, n.n.bez.
38.85.28↔	Sonstiger chirurgischer Verschluss von sonstigen tiefen thorakalen Venen	39.22.10↔	Bypass an der A. carotis, n.n.bez.
38.85.29↔	Sonstiger chirurgischer Verschluss von thorakalen Venen, sonstige	39.22.11↔	Bypass zwischen A. carotis und A. carotis
38.85.99↔	Sonstiger chirurgischer Verschluss von anderen thorakalen Gefässen, sonstige	39.22.12↔	Bypass zwischen A. carotis und A. vertebralis
38.86.00↔	Sonstiger chirurgischer Verschluss von abdominalen Arterien, n.n.bez.	39.22.13↔	Bypass zwischen A. carotis und A. subclavia
38.86.10↔	Sonstiger chirurgischer Verschluss von viszeralen Arterien, n.n.bez.	39.22.14↔	Bypass zwischen A. carotis und Aorta
38.86.11↔	Sonstiger chirurgischer Verschluss des Truncus coeliacus	39.22.19↔	Bypass an der A. carotis, sonstige
38.86.12↔	Sonstiger chirurgischer Verschluss der A. gastrica	39.22.20↔	Bypass an der A. subclavia, n.n.bez.
38.86.13↔	Sonstiger chirurgischer Verschluss der A. hepatica	39.22.21↔	Bypass zwischen A. subclavia und Aorta
38.86.14↔	Sonstiger chirurgischer Verschluss der A. lienalis	39.22.29↔	Bypass an der A. subclavia, sonstige
38.86.15↔	Sonstiger chirurgischer Verschluss der A. renalis	39.22.99↔	Bypass zwischen Aorta, A. subclavia und A. carotis, sonstige
38.86.16↔	Sonstiger chirurgischer Verschluss der A. mesenterialis	39.23↔	Sonstiger intrathorakaler, vaskulärer Shunt oder Bypass
38.86.17↔	Sonstiger chirurgischer Verschluss der A. iliaca	39.24↔	Aorto-renaler Bypass
38.86.19↔	Sonstiger chirurgischer Verschluss von viszeralen Arterien, sonstige	39.25.00↔	Aorto-iliaco-femoraler Bypass, n.n.bez.
38.86.99↔	Sonstiger chirurgischer Verschluss von abdominalen Arterien, sonstige	39.25.10↔	Aorto-iliaco-femoraler Bypass, aortal, n.n.bez.
38.87.00↔	Sonstiger chirurgischer Verschluss von abdominalen Venen, n.n.bez.	39.25.11↔	Aorto-iliakaler Bypass
38.87.10↔	Sonstiger chirurgischer Verschluss von tiefen abdominalen Venen, n.n.bez.	39.25.12↔	Aorto-femoraler Bypass
38.87.11↔	Sonstiger chirurgischer Verschluss der V. cava inferior	39.25.13↔	Aorto-poplitealer Bypass
38.87.12↔	Sonstiger chirurgischer Verschluss der V. iliaca communis und V. iliaca interna	39.25.14↔	Aorto-cruraler Bypass
38.87.19↔	Sonstiger chirurgischer Verschluss von tiefen abdominalen Venen, sonstige	39.25.19↔	Aorto-iliaco-femoraler Bypass, aortal, sonstige
38.87.99↔	Sonstiger chirurgischer Verschluss von abdominalen Venen, sonstige	39.25.20↔	Iliaco-femoraler Bypass, n.n.bez.
38.88↔	Sonstiger chirurgischer Verschluss von Arterien der unteren Extremität	39.25.21↔	Ilio-iliakaler Bypass
38.89↔	Sonstiger chirurgischer Verschluss von Venen der unteren Extremität	39.25.22↔	Ilio-femoraler Bypass
39.0x.00↔	Shunt einer systemischen Arterie zur Pulmonalarterie, n.n.bez.	39.25.23↔	Ilio-poplitealer Bypass
39.0x.10↔	Anastomose zwischen A. subclavia und A. pulmonalis (Blalock-Taussig)	39.25.24↔	Ilio-cruraler Bypass
39.0x.11↔	Anastomose zwischen Aorta und A. pulmonalis dextra (Waterston-Cooley)	39.25.29↔	Iliaco-femoraler Bypass, sonstige
39.0x.12↔	Anastomose zwischen Aorta descendens und A. pulmonalis sinistra (Potts-Smith)	39.25.30↔	Obturator-Bypass (extraanatomisch)
39.0x.13↔	Anastomose zwischen A. pulmonalis sinistra und A. pulmonalis dextra	39.25.99↔	Aorto-iliaco-femoraler Bypass, sonstige
39.0x.20↔	Prothesenshunt zwischen A. pulmonalis und Aorta, zentral	39.26.00↔	Sonstiger intra-abdominaler Gefäss-Shunt oder -Bypass, n.n.bez.
39.0x.21↔	Prothesenshunt zwischen A. pulmonalis und Aorta, peripher	39.26.10↔	Sonstiger intra-abdominaler Gefäss-Shunt oder -Bypass, Viszeralarterien
39.0x.23↔	Pulmonalarterielles Banding	39.26.11↔	Sonstiger intra-abdominaler Gefäss-Shunt oder -Bypass, Aorta
39.0x.24↔	Shunt einer systemischen Arterie zur Pulmonalarterie, Damus-Kay-Stansel-Operation	39.26.12↔	Sonstiger intra-abdominaler Gefäss-Shunt oder -Bypass, A. renalis
39.0x.99↔	Shunt einer systemischen Arterie zur Pulmonalarterie, sonstige	39.26.19↔	Sonstiger intra-abdominaler Gefäss-Shunt oder -Bypass, sonstige Viszeralarterien
39.10↔	Intra-abdominaler venöser Shunt, n.n.bez.	39.26.99↔	Sonstiger intra-abdominaler Gefäss-Shunt oder -Bypass, sonstige
39.11.00↔	Anlage und Revision portosystemischer Shunt, TIPSS, n.n.bez.	39.27.00↔	Arteriovenöser Shunt für Hämodialyse, n.n.bez.
		39.27.09↔	Arteriovenöser Shunt für Hämodialyse, sonstige
		39.27.10↔	Anlegen einer AV-Fistel für Hämodialyse
		39.27.11↔	Anlegen einer AV-Fistel mit allogenen oder alloplastischem Material für Hämodialyse
		39.28↔	Extrakraniell-intrakranieller Gefäss-Bypass
		39.29.00↔	Sonstiger (peripherer) Gefäss-Shunt oder -Bypass, n.n.bez.
		39.29.10↔	Gefäss-Shunt oder Bypass an Arterien der unteren Extremität, n.n.bez.
		39.29.11↔	Femorofemoraler Gefäss-Shunt oder -Bypass
		39.29.12↔	Femoropoplitealer Gefäss-Shunt oder -Bypass
		39.29.13↔	Femorocruraler Gefäss-Shunt oder -Bypass
		39.29.14↔	Femoropedaler Gefäss-Shunt oder -Bypass
		39.29.15↔	Popliteocruraler und popliteopedaler Gefäss-Shunt oder -Bypass

39.29.16↔	Gefäß-Shunt oder Bypass an Arterien des Unterschenkels und des Fusses	39.49.30↔	Ersatz eines kardialen Conduit
39.29.19↔	Gefäß-Shunt oder Bypass an Arterien der unteren Extremität, sonstige	39.49.99↔	Sonstige Revision nach vaskulärem Eingriff, sonstige
39.29.20↔	Gefäß-Shunt oder Bypass an Arterien der oberen Extremität	39.50.00↔	Angioplastik oder Atherektomie an sonstigem(n) Nicht-Herzkranzgefäß(en), n.n.bez.
39.29.30↔	Sonstiger (peripherer) Gefäß-Shunt oder -Bypass, extraanatomisch, n.n.bez.	39.50.10↔	Angioplastik oder Atherektomie an sonstigem(n) Nicht-Herzkranzgefäß(en) mit Ballon, n.n.bez.
39.29.31↔	Subclaviafemoraler Gefäß-Shunt oder Bypass	39.50.11↔	Angioplastik oder Atherektomie an sonstigem(n) Nicht-Herzkranzgefäß(en) mit einfacher Ballon
39.29.32↔	Axillofemoraler Gefäß-Shunt oder Bypass	39.50.12↔	Angioplastik oder Atherektomie an sonstigem(n) Nicht-Herzkranzgefäß(en) mit cutting Ballon
39.29.33↔	Femorofemoraler Cross-over-Bypass	39.50.13↔	Angioplastik oder Atherektomie an sonstigem(n) Nicht-Herzkranzgefäß(en) mit Kryoplastie-Ballon
39.29.39↔	Sonstiger (peripherer) Gefäß-Shunt oder -Bypass, extraanatomisch, sonstige	39.50.14↔	Angioplastik oder Atherektomie an sonstigem(n) Nicht-Herzkranzgefäß(en) mit Drug eluting Ballon
39.29.40↔	Gefäß-Shunt oder -Bypass an Venen	39.50.19↔	Angioplastik oder Atherektomie an sonstigem(n) Nicht-Herzkranzgefäß(en) mit sonstiger Ballon
39.29.80↔	Temporärer intraoperativer Shunt, n.n.bez.	39.50.20↔	Angioplastik Blade- Laserangioplastie an sonstigem(n) Nicht-Herzkranzgefäß(en)
39.29.81↔	Temporärer intraoperativer Shunt, arterioarteriell	39.50.21↔	Angioplastik Thrombektomie an sonstigem(n) Nicht-Herzkranzgefäß(en)
39.29.82↔	Temporärer intraoperativer Shunt, arteriovenös	39.50.99↔	Angioplastik oder Atherektomie an sonstigem(n) Nicht-Herzkranzgefäß(en), sonstige
39.29.89↔	Temporärer intraoperativer Shunt, sonstige	39.51.00↔	Aneurysma-Clipping, n.n.bez.
39.29.99↔	Sonstiger (peripherer) Gefäß-Shunt oder -Bypass, sonstige	39.51.11↔	Aneurysma-Clipping intrakraniell
39.2a↔	Intra-intrakranieller Gefäß-Bypass	39.51.99↔	Aneurysma-Clipping, sonstige
39.31.00↔	Naht einer Arterie, n.n.bez.	39.52.00↔	Sonstige Korrektur eines Aneurysmas, n.n.bez.
39.31.10↔	Naht einer Arterie an Kopf und Hals, n.n.bez.	39.52.10↔	Sonstige Korrektur eines Aneurysmas von Blutgefäßen an Kopf und Hals, n.n.bez.
39.31.11↔	Naht einer intrakraniellen Arterie	39.52.11↔	Sonstige Korrektur eines Aneurysmas von intrakraniellen Blutgefäßen
39.31.19↔	Naht einer Arterie an Kopf und Hals, sonstige	39.52.19↔	Sonstige Korrektur eines Aneurysmas von Blutgefäßen an Kopf und Hals, sonstige
39.31.20↔	Naht einer Arterie des Oberarms, n.n.bez.	39.52.20↔	Sonstige Korrektur eines Aneurysmas der Aorta, n.n.bez.
39.31.21↔	Naht der A. axillaris	39.52.21↔	Sonstige offen chirurgische Korrektur eines Aneurysmas der Aorta ascendens, des Aortenbogens und der thorakalen Aorta
39.31.22↔	Naht der A. brachialis	39.52.22↔	Sonstige offen chirurgische Korrektur eines Aneurysmas der Aorta abdominalis
39.31.29↔	Naht einer Arterie des Oberarms, sonstige	39.52.29↔	Sonstige Korrektur eines Aneurysmas der Aorta, sonstige
39.31.30↔	Naht einer Arterie des Unterarms	39.52.99↔	Sonstige Korrektur eines Aneurysmas, sonstige
39.31.40↔	Naht einer Arterie der Hand	39.53↔	Verschluss einer arteriovenösen Fistel
39.31.50↔	Naht einer Arterie der unteren Extremität	39.54.00↔	Re-entry Operation, n.n.bez.
39.31.60↔	Naht der Aorta, n.n.bez.	39.54.10↔	Re-entry Operation, thorakale Aorta
39.31.61↔	Naht der thorakalen Aorta	39.54.20↔	Re-entry Operation, Aorta abdominalis
39.31.62↔	Naht der abdominalen Aorta	39.54.99↔	Re-entry Operation, sonstige
39.31.69↔	Naht der Aorta, sonstige	39.55↔	Reimplantation eines aberrierenden Nierengefäßes
39.31.70↔	Naht von sonstigen thorakalen Arterien, n.n.bez.	39.56.00↔	Plastische Rekonstruktion eines Blutgefäßes mit Gewebe-Patch, n.n.bez.
39.31.71↔	Naht der A. pulmonalis	39.56.10↔	Plastische Rekonstruktion von Gefäßen an Kopf und Hals mit Gewebe-Patch, n.n.bez.
39.31.72↔	Naht des Truncus brachiocephalicus	39.56.11↔	Plastische Rekonstruktion von intrakraniellen Gefäßen mit Gewebe-Patch
39.31.73↔	Naht der A. subclavia	39.56.12↔	Plastische Rekonstruktion der V. jugularis mit Gewebe-Patch
39.31.79↔	Naht von thorakalen Arterien, sonstige	39.56.19↔	Plastische Rekonstruktion von Gefäßen an Kopf und Hals mit Gewebe-Patch, sonstige
39.31.80↔	Naht von abdominalen Arterien, n.n.bez.	39.56.20↔	Plastische Rekonstruktion von Gefäßen der oberen Extremität mit Gewebe-Patch, n.n.bez.
39.31.81↔	Naht des Truncus coeliacus	39.56.21↔	Plastische Rekonstruktion von Arterien der oberen Extremität mit Gewebe-Patch
39.31.82↔	Naht der A. gastrica	39.56.22↔	Plastische Rekonstruktion der V. subclavia, V. axillaris und V. brachiocephalica mit Gewebe-Patch
39.31.83↔	Naht der A. hepatica	39.56.23↔	Plastische Rekonstruktion von sonstigen tiefen Venen der oberen Extremitäten mit Gewebe-Patch
39.31.84↔	Naht der A. lienalis	39.56.29↔	Plastische Rekonstruktion von Gefäßen der oberen Extremität mit Gewebe-Patch, sonstige
39.31.85↔	Naht der A. renalis	39.56.30↔	Plastische Rekonstruktion von thorakalen Gefäßen mit Gewebe-Patch, n.n.bez.
39.31.86↔	Naht der A. mesenterialis	39.56.31↔	Plastische Rekonstruktion der thorakalen Aorta mit Gewebe-Patch
39.31.87↔	Naht der A. lumbalis	39.56.32↔	Plastische Rekonstruktion der V. pulmonalis mit Gewebe-Patch
39.31.88↔	Naht der A. iliaca	39.56.33↔	Plastische Rekonstruktion der V. cava superior mit Gewebe-Patch
39.31.89↔	Naht von abdominalen Arterien, sonstige		
39.31.99↔	Naht einer Arterie, sonstige		
39.32.11↔	Naht einer intrakraniellen Vene		
39.32.19↔	Naht einer Vene an Kopf und Hals, sonstige		
39.32.30↔	Naht einer thorakalen Vene, n.n.bez.		
39.32.31↔	Naht der V. cava superior		
39.32.32↔	Naht der V. brachiocephalica		
39.32.39↔	Naht einer thorakalen Vene, sonstige		
39.32.40↔	Naht einer abdominalen Vene, n.n.bez.		
39.32.41↔	Naht der V. cava inferior		
39.32.42↔	Naht der V. iliaca communis und V. iliaca interna		
39.41↔	Stillung einer Blutung nach vaskulärem Eingriff		
39.42.11↔	Entfernen bei Wechsel eines arteriovenösen Shunts zur Hämodialyse		
39.42.12↔	Revision ohne Ersatz eines arteriovenösen Shunts zur Hämodialyse		
39.43↔	Verschluss eines arteriovenösen Shunts zur Hämodialyse		
39.49.00↔	Sonstige Revision nach vaskulärem Eingriff, n.n.bez.		
39.49.10↔	Revision einer Gefäßanastomose		
39.49.20↔	Revision eines vaskulären Implantats		
39.49.21↔	Wechsel eines vaskulären Implantats		
39.49.22↔	Entfernung eines vaskulären Implantats		

39.59.42↔	Sonstige plastische Rekonstruktion der V. subclavia, V. axillaris und V. brachiocephalica	39.66↔	Perkutaner kardiopulmonaler Bypass
39.59.48↔	Sonstige plastische Rekonstruktion von sonstigen tiefen Venen der oberen Extremität	39.71.00↔	Endovaskuläre Implantation eines Grafts in Aorta abdominalis, n.n.bez.
39.59.49↔	Sonstige plastische Rekonstruktion von Gefässen der oberen Extremität, sonstige	39.71.10↔	Endovaskuläre Implantation eines Grafts in Aorta abdominalis, aortoliakal, ohne Fenestrierung oder Seitenarm
39.59.50↔	Sonstige plastische Rekonstruktion von thorakalen Gefässen, n.n.bez.	39.71.11↔	Endovaskuläre Implantation eines Grafts in Aorta abdominalis, aortoliakal, mit Fenestrierung oder Seitenarm
39.59.51↔	Sonstige plastische Rekonstruktion der thorakalen Aorta	39.71.12↔	Endovaskuläre Implantation eines Grafts in Aorta abdominalis, Bifurkationsprothese, aortobiliakal, ohne Fenestrierung oder Seitenarm
39.59.52↔	Sonstige plastische Rekonstruktion der A. pulmonalis	39.71.13↔	Endovaskuläre Implantation eines Grafts in Aorta abdominalis, Bifurkationsprothese, aortobiliakal, mit Fenestrierung oder Seitenarm
39.59.53↔	Sonstige plastische Rekonstruktion von thorakalen Arterien, sonstige	39.71.14↔	Endovaskuläre Implantation eines Grafts in Aorta abdominalis, Rohrprothese, aortal, ohne Fenestrierung oder Seitenarm
39.59.54↔	Sonstige plastische Rekonstruktion der V. pulmonalis	39.71.15↔	Endovaskuläre Implantation eines Grafts in Aorta abdominalis, Rohrprothese, aortal, mit Fenestrierung oder Seitenarm
39.59.55↔	Sonstige plastische Rekonstruktion der V. cava superior	39.71.99↔	Endovaskuläre Implantation eines Grafts in Aorta abdominalis, sonstige
39.59.59↔	Sonstige plastische Rekonstruktion von thorakalen Gefässen, sonstige	39.72.00↔	Endovaskuläre plastische Rekonstruktion oder Okklusion von Gefässen am Kopf und Hals, n.n.bez.
39.59.60↔	Sonstige plastische Rekonstruktion von abdominalen Arterien, n.n.bez.	39.72.10↔	Selektive Embolisation von intrakraniellen Gefässen, n.n.bez.
39.59.61↔	Sonstige plastische Rekonstruktion der abdominalen Aorta	39.72.11↔	Selektive Embolisation von intrakraniellen Gefässen mit Partikeln oder Metallspiralen
39.59.62↔	Sonstige plastische Rekonstruktion des Truncus coeliacus	39.72.12↔	Selektive Embolisation von intrakraniellen Gefässen mit embolisierenden Flüssigkeiten, ablösbaren Ballons oder Schirmen
39.59.63↔	Sonstige plastische Rekonstruktion der A. gastrica	39.72.13↔	Selektive Embolisation von intrakraniellen Gefässen durch Stents als Flow-Diverter
39.59.64↔	Sonstige plastische Rekonstruktion A. hepatica	39.72.14↔	Selektive Embolisation von intrakraniellen Gefässen mit adhäsivem Embolisat
39.59.65↔	Sonstige plastische Rekonstruktion der A. lienalis	39.72.19↔	Selektive Embolisation von intrakraniellen Gefässen, sonstige
39.59.66↔	Sonstige plastische Rekonstruktion der A. renalis	39.72.20↔	Selektive Embolisation von extrakraniellen Gefässen des Kopfes und des Halses, n.n.bez.
39.59.67↔	Sonstige plastische Rekonstruktion der A. mesenterica	39.72.21↔	Selektive Embolisation von extrakraniellen Gefässen des Kopfes und des Halses mit Partikeln oder Metallspiralen
39.59.68↔	Sonstige plastische Rekonstruktion der A. iliaca	39.72.22↔	Selektive Embolisation von extrakraniellen Gefässen des Kopfes und des Halses mit embolisierenden Flüssigkeiten, ablösbaren Ballons oder Schirmen
39.59.69↔	Sonstige plastische Rekonstruktion von abdominalen Arterien, sonstige	39.72.24↔	Selektive Embolisation von extrakraniellen Gefässen des Kopfes und des Halses mit adhäsivem Embolisat
39.59.70↔	Sonstige plastische Rekonstruktion von abdominalen Venen, n.n.bez.	39.72.29↔	Selektive Embolisation von extrakraniellen Gefässen des Kopfes und des Halses, sonstige
39.59.71↔	Sonstige plastische Rekonstruktion der V. cava inferior	39.72.30↔	Perkutan-transluminale Embolisation einer Gefässmissbildung durch Mikrokatheter, n.n.bez.
39.59.72↔	Sonstige plastische Rekonstruktion der V. iliaca	39.72.31↔	Perkutan-transluminale Embolisation einer Gefässmissbildung durch Mikrokatheter, Verwendung von einem Mikrokatheter
39.59.79↔	Sonstige plastische Rekonstruktion von abdominalen Venen, sonstige	39.72.32↔	Perkutan-transluminale Embolisation einer Gefässmissbildung durch Mikrokatheter, Verwendung von zwei Mikrokathetern
39.59.80↔	Sonstige plastische Rekonstruktion von Gefässen der unteren Extremität, n.n.bez.	39.72.33↔	Perkutan-transluminale Embolisation einer Gefässmissbildung durch Mikrokatheter, Verwendung von drei Mikrokathetern
39.59.81↔	Sonstige plastische Rekonstruktion von Arterien der unteren Extremität	39.72.34↔	Perkutan-transluminale Embolisation einer Gefässmissbildung durch Mikrokatheter, Verwendung von vier Mikrokathetern
39.59.82↔	Sonstige plastische Rekonstruktion der V. femoralis	39.72.35↔	Perkutan-transluminale Embolisation einer Gefässmissbildung durch Mikrokatheter, Verwendung von fünf Mikrokathetern
39.59.83↔	Sonstige plastische Rekonstruktion der V. poplitea	39.72.36↔	Perkutan-transluminale Embolisation einer Gefässmissbildung durch Mikrokatheter, Verwendung von 6 und mehr Mikrokathetern
39.59.88↔	Sonstige plastische Rekonstruktion von sonstigen tiefen Venen der unteren Extremität	39.72.99↔	Endovaskuläre plastische Rekonstruktion oder Okklusion von Gefässen am Kopf und Hals, sonstige
39.59.89↔	Sonstige plastische Rekonstruktion von Gefässen der unteren Extremität, sonstige	39.73.00↔	Endovaskuläre Implantation eines Graft an der thorakalen Aorta, n.n.bez.
39.59.90↔	Sonstige plastische Rekonstruktion eines Gefässes, Venenklappenplastik	39.73.10↔	Endovaskuläre Implantation eines Grafts in die Aorta thoracica, ohne Fenestrierung oder Seitenarm
39.61.00↔	Extrakorporelle Zirkulation (ECC), n.n.bez.	39.73.11↔	Endovaskuläre Implantation eines Grafts in die Aorta thoracica, mit Fenestrierung oder Seitenarm
39.61.10↔	Konventionelle extrakorporelle Zirkulation (ECC) unter Normothermie (mehr als 35° C)	39.73.20↔	Endovaskuläre Implantation eines Grafts in die Aorta thoracoabdominalis
39.61.11↔	Konventionelle extrakorporelle Zirkulation (ECC) unter milder Hypothermie (32 - 35° C)	39.73.99↔	Endovaskuläre Implantation eines Grafts an der thorakalen Aorta, sonstige
39.61.12↔	Konventionelle extrakorporelle Zirkulation (ECC) unter moderater Hypothermie (26 bis unter 32° C)	39.75.01↔	Perkutan-transluminale Gefässintervention, sonstige Gefässe, Fremdkörperentfernung mit Bergekatheter, Körbchenkatheter, etc.
39.61.13↔	Konventionelle extrakorporelle Zirkulation (ECC) unter tiefer Hypothermie (20 bis unter 26° C)		
39.61.14↔	Konventionelle extrakorporelle Zirkulation (ECC) unter profunder Hypothermie (unter 20° C)		
39.61.15↔	Konventionelle extrakorporelle Zirkulation (ECC) unter Hypothermie, unbekannte Temperatur		
39.61.21↔	Minimalisierte extrakorporelle Zirkulation (ECC) unter Normothermie (mehr als 35° C)		
39.61.22↔	Minimalisierte extrakorporelle Zirkulation (ECC) unter milder Hypothermie (32 - 35° C)		
39.61.23↔	Minimalisierte extrakorporelle Zirkulation (ECC) unter moderater Hypothermie (26 bis unter 32° C)		
39.61.24↔	Minimalisierte extrakorporelle Zirkulation (ECC) unter tiefer Hypothermie (20 bis unter 26° C)		
39.61.25↔	Minimalisierte extrakorporelle Zirkulation (ECC) unter profunder Hypothermie (unter 20° C)		
39.61.26↔	Minimalisierte extrakorporelle Zirkulation (ECC) unter Hypothermie, unbekannte Temperatur		
39.61.99↔	Extrakorporelle Zirkulation (ECC), sonstige		

39.75.10↔	Perkutan-transluminale Gefässintervention, sonstige Gefässe, Kathetersysteme zu Rekanalisation von Totalverschlüssen	39.79.22↔	Coil-Embolisation oder -Verschluss der Aorta
39.75.11↔	Perkutan-transluminale Gefässintervention, sonstige Gefässe, Rotationsthrombektomie	39.79.24↔	Coil-Embolisation oder -Verschluss von thorakalen Gefässen
39.75.12↔	Perkutan-transluminale Gefässintervention, sonstige Gefässe, Laserangioplastie	39.79.25↔	Coil-Embolisation oder -Verschluss von viszeralen Gefässen
39.75.13↔	Perkutan-transluminale Gefässintervention, sonstige Gefässe, Anti-Embolie-System (periphere oder viscerale Gefässe)	39.79.26↔	Coil-Embolisation oder -Verschluss von abdominalen Gefässen
39.75.14↔	Perkutan-transluminale Gefässintervention, sonstige Gefässe, Atherektomie	39.79.27↔	Coil-Embolisation oder -Verschluss von Gefässen der unteren Extremitäten
39.75.15↔	Perkutan-transluminale Gefässintervention, sonstige Gefässe, selektive Thrombolyse	39.79.28↔	Coil-Embolisation oder -Verschluss von spinalen Gefässen
39.75.16↔	Perkutan-transluminale Gefässintervention sonstige Gefässe, selektive Thrombolyse, ultraschallunterstützt	39.79.29↔	Coil-Embolisation oder -Verschluss von sonstigen Gefässen, sonstige
39.75.20‡↔	Perkutan-transluminale Gefässintervention, sonstige Gefässe, kathetergestützte Radiofrequenzablation über die A. renalis	39.79.30↔	Selektive Embolisation mit embolisierenden Flüssigkeiten von sonstigen Gefässen, n.n.bez.
39.75.30↔	Zerebrale Perfusionsaugmentation durch partielle endoarteriale Ballonokklusion	39.79.31↔	Selektive Embolisation mit embolisierenden Flüssigkeiten von Gefässen der oberen Extremitäten
39.76.00↔	Perkutane transluminale endovaskuläre Intervention an präzerebralem(en) (extrakraniell(en)) Gefäss(en), n.n.bez.	39.79.32↔	Selektive Embolisation mit embolisierenden Flüssigkeiten der Aorta
39.76.10↔	Perkutane Ballonangioplastie an präzerebralem(en) (extrakraniell(en)) Gefäss(en)	39.79.34↔	Selektive Embolisation mit embolisierenden Flüssigkeiten von thorakalen Gefässen
39.76.20↔	Perkutane Bladeangioplastie an präzerebralem(en) (extrakraniell(en)) Gefäss(en)	39.79.35↔	Selektive Embolisation mit embolisierenden Flüssigkeiten von viszeralen Gefässen
39.76.30↔	Perkutane Laserangioplastie an präzerebralem(en) (extrakraniell(en)) Gefäss(en)	39.79.36↔	Selektive Embolisation mit embolisierenden Flüssigkeiten von abdominalen Gefässen
39.76.40↔	Perkutane Atherektomie an präzerebralem(en) (extrakraniell(en)) Gefäss(en)	39.79.37↔	Selektive Embolisation mit embolisierenden Flüssigkeiten von Gefässen der unteren Extremitäten
39.76.50↔	Perkutane selektive Thrombolyse an extrakraniellen Gefässen des Kopfes und Halses	39.79.38↔	Selektive Embolisation mit embolisierenden Flüssigkeiten von spinalen Gefässen
39.76.60↔	Perkutane Thrombektomie an präzerebralem(en) (extrakraniell(en)) Gefäss(en), n.n.bez.	39.79.39↔	Selektive Embolisation mit embolisierenden Flüssigkeiten von sonstigen Gefässen, sonstige
39.76.61↔	Perkutane Rotationsthrombektomie an präzerebralem(en) (extrakraniell(en)) Gefäss(en)	39.79.40↔	Selektive Embolisation mit ablösbaren Ballons von sonstigen Gefässen, n.n.bez.
39.76.62↔	Perkutane stentgestützte Thrombektomie an extrakraniellen Gefässen	39.79.41↔	Selektive Embolisation mit ablösbaren Ballons von Gefässen der oberen Extremitäten
39.76.69↔	Perkutane Thrombektomie an präzerebralem(en) (extrakraniell(en)) Gefäss(en), sonstige	39.79.42↔	Selektive Embolisation mit ablösbaren Ballons der Aorta
39.76.70↔	Perkutane endovaskuläre Fremdkörperentfernung aus extrakraniellen Gefässen des Kopfes und Halses	39.79.44↔	Selektive Embolisation mit ablösbaren Ballons von thorakalen Gefässen
39.76.99↔	Perkutane transluminale endovaskuläre Intervention an präzerebralem(en) (extrakraniell(en)) Gefäss(en), sonstige	39.79.45↔	Selektive Embolisation mit ablösbaren Ballons von viszeralen Gefässen
39.77.00↔	Perkutane transluminale und endovaskuläre Intervention an intrakraniell(en) Gefäss(en), n.n.bez.	39.79.46↔	Selektive Embolisation mit ablösbaren Ballons von abdominalen Gefässen
39.77.10↔	Perkutane Ballonangioplastie an intrakraniell(n) Gefäss(en)	39.79.47↔	Selektive Embolisation mit ablösbaren Ballons von spinalen Gefässen
39.77.20↔	Perkutane Bladeangioplastie an intrakraniell(n) Gefäss(en)	39.79.48↔	Selektive Embolisation mit ablösbaren Ballons von Gefässen der unteren Extremitäten
39.77.30↔	Perkutane Laserangioplastie an intrakraniell(n) Gefäss(en)	39.79.49↔	Selektive Embolisation mit ablösbaren Ballons von sonstigen Gefässen, sonstige
39.77.40↔	Perkutane Atherektomie an intrakraniell(n) Gefäss(en)	39.79.50↔	Selektive Embolisation mit Schirmen von sonstigen Gefässen, n.n.bez.
39.77.50↔	Perkutane selektive Thrombolyse von intrakraniell(n) Gefäss(en)	39.79.51↔	Selektive Embolisation mit Schirmen von Gefässen der oberen Extremitäten
39.77.60↔	Perkutane Thrombektomie an intrakraniell(n) Gefäss(en), n.n.bez.	39.79.52↔	Selektive Embolisation mit Schirmen der Aorta
39.77.61↔	Perkutane Rotationsthrombektomie an intrakraniell(n) Gefäss(en)	39.79.54↔	Selektive Embolisation mit Schirmen von thorakalen Gefässen
39.77.62↔	Perkutane stentgestützte Thrombektomie an intrakraniell(n) Gefäss(en)	39.79.55↔	Selektive Embolisation mit Schirmen von viszeralen Gefässen
39.77.69↔	Perkutane Thrombektomie an intrakraniell(n) Gefäss(en), sonstige	39.79.56↔	Selektive Embolisation mit Schirmen von abdominalen Gefässen
39.77.70↔	Perkutane endovaskuläre Fremdkörperentfernung aus intrakraniell(n) Gefäss(en)	39.79.57↔	Selektive Embolisation mit Schirmen von Gefässen der unteren Extremitäten
39.77.99↔	Perkutane transluminale endovaskuläre Intervention an intrakraniell(en) Gefäss(en), sonstige	39.79.58↔	Selektive Embolisation mit Schirmen von spinalen Gefässen
39.79.11↔	Endovaskuläre Implantation eines Grafts an Viszeralgefässen	39.79.59↔	Selektive Embolisation mit Schirmen von sonstigen Gefässen, sonstige
39.79.12↔	Endovaskuläre Implantation eines Grafts an Gefässen des Beckens	39.79.60↔	Selektive Embolisation mit Partikeln von sonstigen Gefässen, n.n.bez.
39.79.13↔	Endovaskuläre Implantation eines Grafts an abdominalen Gefässen	39.79.61↔	Selektive Embolisation mit Partikeln von Gefässen der oberen Extremitäten
39.79.19↔	Endovaskuläre Implantation eines Grafts an sonstigen Gefässen, sonstige	39.79.62↔	Selektive Embolisation mit Partikeln der Aorta
39.79.20↔	Coil-Embolisation oder -Verschluss von sonstigen Gefässen, n.n.bez.	39.79.64↔	Selektive Embolisation mit Partikeln von thorakalen Gefässen
39.79.21↔	Coil-Embolisation oder -Verschluss von Gefässen der oberen Extremitäten	39.79.65↔	Selektive Embolisation mit Partikeln von viszeralen Gefässen
		39.79.66↔	Selektive Embolisation mit Partikeln von abdominalen Gefässen
		39.79.67↔	Selektive Embolisation mit Partikeln von Gefässen der unteren Extremitäten
		39.79.68↔	Selektive Embolisation mit Partikeln von spinalen Gefässen
		39.79.69↔	Selektive Embolisation mit Partikeln von sonstigen Gefässen, sonstige
		39.79.70↔	Kathetertechnischer Verschluss von Arterien mittels Laser, sonstigen Gefässen, n.n.bez.

39.79.71↔	Kathetertechnischer Verschluss mittels Laser, an Arterien der oberen Extremitäten	39.90.39↔	Einsetzen von überlangen Stent(s) (>10 cm) in nicht-kardiale Gefässe, sonstige
39.79.72↔	Kathetertechnischer Verschluss mittels Laser, an der Aorta	39.90.99↔	Einsetzen von peripheren Gefässstent(s) ohne Medikamenten-Freisetzung, sonstige
39.79.74↔	Kathetertechnischer Verschluss mittels Laser, an thorakalen Gefässen	39.95.10‡↔	Hämodialyse: n.n.bez.
39.79.75↔	Kathetertechnischer Verschluss mittels Laser, an Gefässen der unteren Extremitäten	39.95.19‡↔	Hämodialyse: sonstige
39.79.76↔	Kathetertechnischer Verschluss mittels Laser, an viszerale Gefässen	39.95.20‡↔	Hämodialyse: Intermittierend, n.n.bez.
39.79.77↔	Kathetertechnischer Verschluss mittels Laser, an abdominalen Gefässen	39.95.21‡↔	Hämodialyse: Intermittierend, Antikoagulation mit Heparin oder ohne Antikoagulation
39.79.79↔	Kathetertechnischer Verschluss von Arterien mittels Laser, sonstige Gefässe, sonstige	39.95.22‡↔	Hämodialyse: Intermittierend, Antikoagulation mit sonstigen Substanzen
39.79.80↔	Kathetertechnischer Verschluss von Arterien mittels Radiofrequenz, sonstige Gefässe, n.n.bez.	39.95.23‡↔	Hämodialyse: Verlängert intermittierend, Antikoagulation mit Heparin oder ohne Antikoagulation
39.79.81↔	Kathetertechnischer Verschluss mittels Radiofrequenz an Arterien der oberen Extremitäten	39.95.24‡↔	Hämodialyse: Verlängert intermittierend, Antikoagulation mit sonstigen Substanzen
39.79.82↔	Kathetertechnischer Verschluss mittels Radiofrequenz an der Aorta	39.95.30‡↔	Hämodialyse: Kontinuierlich, venovenös, pumpengetrieben (CVVHD), Antikoagulation mit Heparin oder ohne Antikoagulation, Dauer n.n.bez.
39.79.84↔	Kathetertechnischer Verschluss mittels Radiofrequenz an thorakalen Gefässen	39.95.31‡↔	Hämodialyse: Kontinuierlich, venovenös, pumpengetrieben (CVVHD), Antikoagulation mit Heparin oder ohne Antikoagulation: Bis 24 Stunden
39.79.85↔	Kathetertechnischer Verschluss mittels Radiofrequenz an Gefässen der unteren Extremitäten	39.95.32‡↔	Hämodialyse: Kontinuierlich, venovenös, pumpengetrieben (CVVHD), Antikoagulation mit Heparin oder ohne Antikoagulation: Mehr als 24 bis 72 Stunden
39.79.86↔	Kathetertechnischer Verschluss mittels Radiofrequenz an viszerale Gefässen	39.95.33‡↔	Hämodialyse: Kontinuierlich, venovenös, pumpengetrieben (CVVHD), Antikoagulation mit Heparin oder ohne Antikoagulation: Mehr als 72 bis 144 Stunden
39.79.87↔	Kathetertechnischer Verschluss mittels Radiofrequenz an abdominalen Gefässen	39.95.34‡↔	Hämodialyse: Kontinuierlich, venovenös, pumpengetrieben (CVVHD), Antikoagulation mit Heparin oder ohne Antikoagulation: Mehr als 144 bis 264 Stunden
39.79.89↔	Kathetertechnischer Verschluss mittels Radiofrequenz an sonstigen Gefässen, sonstige	39.95.35‡↔	Hämodialyse: Kontinuierlich, venovenös, pumpengetrieben (CVVHD), Antikoagulation mit Heparin oder ohne Antikoagulation: Mehr als 264 bis 432 Stunden
39.8x.00↔	Operationen am Glomus caroticum, Sinus caroticus und anderen Paraganglien, n.n.bez.	39.95.36‡↔	Hämodialyse: Kontinuierlich, venovenös, pumpengetrieben (CVVHD), Antikoagulation mit Heparin oder ohne Antikoagulation: mehr als 432 Stunden
39.8x.10↔	Exploration des Glomus caroticum und anderer Paraganglien	39.95.40‡↔	Hämodialyse: Kontinuierlich, venovenös, pumpengetrieben (CVVHD), Antikoagulation mit sonstigen Substanzen, Dauer der Behandlung n.n.bez.
39.8x.11↔	Exzision des Glomus caroticum und anderer Paraganglien	39.95.41‡↔	Hämodialyse: Kontinuierlich, venovenös, pumpengetrieben (CVVHD), Antikoagulation mit sonstigen Substanzen: Bis 24 Stunden
39.8x.20↔	Implantation oder Ersetzen eines Impulsgenerators zur Aktivierung des Baroreflexes	39.95.42‡↔	Hämodialyse: Kontinuierlich, venovenös, pumpengetrieben (CVVHD), Antikoagulation mit sonstigen Substanzen: Mehr als 24 bis 72 Stunden
39.8x.21↔	Revision ohne Ersatz eines Impulsgenerators zur Aktivierung des Baroreflexes	39.95.43‡↔	Hämodialyse: Kontinuierlich, venovenös, pumpengetrieben (CVVHD), Antikoagulation mit sonstigen Substanzen: Mehr als 72 bis 144 Stunden
39.8x.22↔	Entfernen eines Impulsgenerators zur Aktivierung des Baroreflexes	39.95.44‡↔	Hämodialyse: Kontinuierlich, venovenös, pumpengetrieben (CVVHD), Antikoagulation mit sonstigen Substanzen: Mehr als 144 bis 264 Stunden
39.8x.30↔	Implantation oder Ersetzen einer (von) Elektrode(n) zur Aktivierung des Baroreflexes	39.95.45‡↔	Hämodialyse: Kontinuierlich, venovenös, pumpengetrieben (CVVHD), Antikoagulation mit sonstigen Substanzen: Mehr als 264 bis 432 Stunden
39.8x.31↔	Revision ohne Ersatz einer (von) Elektrode(n) zur Aktivierung des Baroreflexes	39.95.46‡↔	Hämodialyse: Kontinuierlich, venovenös, pumpengetrieben (CVVHD), Antikoagulation mit sonstigen Substanzen: mehr als 432 Stunden
39.8x.32↔	Entfernen einer (von) Elektrode(n) zur Aktivierung des Baroreflexes	39.95.50‡↔	Hämofiltration, n.n.bez.
39.8x.99↔	Operationen am Glomus caroticum, Sinus caroticus und anderen Paraganglien, sonstige	39.95.59‡↔	Hämofiltration, sonstige
39.90.00↔	Einsetzen von peripheren Gefässstent(s) ohne Medikamenten-Freisetzung, n.n.bez.	39.95.60‡↔	Hämofiltration: Intermittierend, n.n.bez.
39.90.10↔	Einsetzen von Gefässstent(s) in nicht-kardiale Gefässe, bare Stents	39.95.61‡↔	Hämofiltration: Intermittierend, Antikoagulation mit Heparin oder ohne Antikoagulation
39.90.11↔	Einsetzen von Gefässstent(s) in nicht-kardiale Gefässe, bioresorbierbare Stents	39.95.62‡↔	Hämofiltration: Intermittierend, Antikoagulation mit sonstigen Substanzen
39.90.12↔	Einsetzen von Gefässstent(s) in nicht-kardiale Gefässe, grosslumige Stents n.n.bez.	39.95.63‡↔	Hämofiltration: Verlängert intermittierend, Antikoagulation mit Heparin oder ohne Antikoagulation
39.90.13↔	Einsetzen von Gefässstent(s) in nicht-kardiale Gefässe, grosslumige Stents ungecovered	39.95.64‡↔	Hämofiltration: Verlängert intermittierend, Antikoagulation mit sonstigen Substanzen
39.90.14↔	Einsetzen von Gefässstent(s) in nicht-kardiale Gefässe, Grosslumige Stents gecovered	39.95.70‡↔	Hämofiltration: Kontinuierlich, venovenös, pumpengetrieben (CVVH), Antikoagulation mit Heparin oder ohne Antikoagulation, Dauer n.n.bez.
39.90.15↔	Einsetzen von Gefässstent(s) in nicht-kardiale Gefässe, gecovered Stents (Stentgrafts) in nicht-aneurysmatischen Gefässen		
39.90.16↔	Einsetzen von Gefässstent(s) in nichtkardiale Gefässe, gecoverte Stent-Grafts mit bioaktiver Oberfläche		
39.90.17↔	Einsetzen von peripheren Gefässstent(s), Multilayerstents		
39.90.19↔	Einsetzen von Gefässstent(s) in nicht-kardiale Gefässe, sonstige Stents		
39.90.30↔	Einsetzen von überlangen Stent(s) (>10 cm) in nicht-kardiale Gefässe, n.n.bez.		
39.90.31↔	Einsetzen von überlangen bare Stent(s) (>10 cm) in nicht-kardiale Gefässe		
39.90.32↔	Einsetzen von überlangen covered Stent(s) (>10 cm) in nicht-kardiale Gefässe		

39.95.71†↔	Hämofiltration: Kontinuierlich, venovenös, pumpengetrieben (CVVH), Antikoagulation mit Heparin oder ohne Antikoagulation: Bis 24 Stunden	39.95.c4†↔	Hämodiafiltration: Kontinuierlich, venovenös, pumpengetrieben (CVVHDF), Antikoagulation mit Heparin oder ohne Antikoagulation: Mehr als 144 bis 264 Stunden
39.95.72†↔	Hämofiltration: Kontinuierlich, venovenös, pumpengetrieben (CVVH), Antikoagulation mit Heparin oder ohne Antikoagulation: Mehr als 24 bis 72 Stunden	39.95.c5†↔	Hämodiafiltration: Kontinuierlich, venovenös, pumpengetrieben (CVVHDF), Antikoagulation mit Heparin oder ohne Antikoagulation: Mehr als 264 bis 432 Stunden
39.95.73†↔	Hämofiltration: Kontinuierlich, venovenös, pumpengetrieben (CVVH), Antikoagulation mit Heparin oder ohne Antikoagulation: Mehr als 72 bis 144 Stunden	39.95.c6†↔	Hämodiafiltration: Kontinuierlich, venovenös, pumpengetrieben (CVVHDF), Antikoagulation mit Heparin oder ohne Antikoagulation: Mehr als 432 Stunden
39.95.74†↔	Hämofiltration: Kontinuierlich, venovenös, pumpengetrieben (CVVH), Antikoagulation mit Heparin oder ohne Antikoagulation: Mehr als 144 bis 264 Stunden	39.95.d0†↔	Hämodiafiltration: Kontinuierlich, venovenös, pumpengetrieben (CVVHDF), Antikoagulation mit sonstigen Substanzen, n.n.bez.
39.95.75†↔	Hämofiltration: Kontinuierlich, venovenös, pumpengetrieben (CVVH), Antikoagulation mit Heparin oder ohne Antikoagulation: Mehr als 264 bis 432 Stunden	39.95.d1†↔	Hämodiafiltration: Kontinuierlich, venovenös, pumpengetrieben (CVVHDF), Antikoagulation mit sonstigen Substanzen: Bis 24 Stunden
39.95.76†↔	Hämofiltration: Kontinuierlich, venovenös, pumpengetrieben (CVVH), Antikoagulation mit Heparin oder ohne Antikoagulation: Mehr als 432 Stunden	39.95.d2†↔	Hämodiafiltration: Kontinuierlich, venovenös, pumpengetrieben (CVVHDF), Antikoagulation mit sonstigen Substanzen: Mehr als 24 bis 72 Stunden
39.95.80†↔	Hämofiltration: Kontinuierlich, venovenös, pumpengetrieben (CVVH), Antikoagulation mit sonstigen Substanzen, Dauer n.n.bez.	39.95.d3†↔	Hämodiafiltration: Kontinuierlich, venovenös, pumpengetrieben (CVVHDF), Antikoagulation mit sonstigen Substanzen: Mehr als 72 bis 144 Stunden
39.95.81†↔	Hämofiltration: Kontinuierlich, venovenös, pumpengetrieben (CVVH), Antikoagulation mit sonstigen Substanzen: Bis 24 Stunden	39.95.d4†↔	Hämodiafiltration: Kontinuierlich, venovenös, pumpengetrieben (CVVHDF), Antikoagulation mit sonstigen Substanzen: Mehr als 144 bis 264 Stunden
39.95.82†↔	Hämofiltration: Kontinuierlich, venovenös, pumpengetrieben (CVVH), Antikoagulation mit sonstigen Substanzen: Mehr als 24 bis 72 Stunden	39.95.d5†↔	Hämodiafiltration: Kontinuierlich, venovenös, pumpengetrieben (CVVHDF), Antikoagulation mit sonstigen Substanzen: Mehr als 264 bis 432 Stunden
39.95.83†↔	Hämofiltration: Kontinuierlich, venovenös, pumpengetrieben (CVVH), Antikoagulation mit sonstigen Substanzen: Mehr als 72 bis 144 Stunden	39.95.d9†↔	Hämodiafiltration: Kontinuierlich, venovenös, pumpengetrieben (CVVHDF), Antikoagulation mit sonstigen Substanzen: Mehr als 432 Stunden
39.95.84†↔	Hämofiltration: Kontinuierlich, venovenös, pumpengetrieben (CVVH), Antikoagulation mit sonstigen Substanzen: Mehr als 144 bis 264 Stunden	39.95.e0†↔	Hämodiafiltration: Kontinuierlich, arteriovenös (CAVHDF), Dauer n.n.bez.
39.95.85†↔	Hämofiltration: Kontinuierlich, venovenös, pumpengetrieben (CVVH), Antikoagulation mit sonstigen Substanzen: Mehr als 264 bis 432 Stunden	39.95.e1†↔	Hämodiafiltration: Kontinuierlich, arteriovenös (CAVHDF): Bis 24 Stunden
39.95.86†↔	Hämofiltration: Kontinuierlich, venovenös, pumpengetrieben (CVVH), Antikoagulation mit sonstigen Substanzen: Mehr als 432 Stunden	39.95.e2†↔	Hämodiafiltration: Kontinuierlich, arteriovenös (CAVHDF): Mehr als 24 bis 72 Stunden
39.95.a0†↔	Hämofiltration: Kontinuierlich, arteriovenös (CAVH), Dauer n.n.bez.	39.95.e3†↔	Hämodiafiltration: Kontinuierlich, arteriovenös (CAVHDF): Mehr als 72 bis 144 Stunden
39.95.a1†↔	Hämofiltration: Kontinuierlich, arteriovenös (CAVH): Bis 24 Stunden	39.95.e4†↔	Hämodiafiltration: Kontinuierlich, arteriovenös (CAVHDF): Mehr als 144 bis 264 Stunden
39.95.a2†↔	Hämofiltration: Kontinuierlich, arteriovenös (CAVH): Mehr als 24 bis 72 Stunden	39.95.e5†↔	Hämodiafiltration: Kontinuierlich, arteriovenös (CAVHDF): Mehr als 264 bis 432 Stunden
39.95.a3†↔	Hämofiltration: Kontinuierlich, arteriovenös (CAVH): Mehr als 72 bis 144 Stunden	39.95.e6†↔	Hämodiafiltration: Kontinuierlich, arteriovenös (CAVHDF): Mehr als 432 Stunden
39.95.a4†↔	Hämofiltration: Kontinuierlich, arteriovenös (CAVH): Mehr als 144 bis 264 Stunden	39.95.i1†↔	Nierenersatzverfahren zur Therapie des Transplantatversagens (Niere), intermittierend
39.95.a5†↔	Hämofiltration: Kontinuierlich, arteriovenös (CAVH): Mehr als 264 bis 432 Stunden	39.95.i2†↔	Nierenersatzverfahren zur Therapie des Transplantatversagens (Niere), kontinuierlich
39.95.a6†↔	Hämofiltration: Kontinuierlich, arteriovenös (CAVH): Mehr als 432 Stunden	39.97.10†↔	Isolierte Extremitätenperfusion
39.95.b0†↔	Hämodiafiltration: Intermittierend, n.n.bez.	39.99.10↔	Aortopexie
39.95.b1†↔	Hämodiafiltration: Intermittierend, Antikoagulation mit Heparin oder ohne Antikoagulation	39.99.20↔	Operationen bei kongenitalen Gefässanomalien, n.n.bez.
39.95.b2†↔	Hämodiafiltration: Intermittierend, Antikoagulation mit sonstigen Substanzen	39.99.21↔	Operationen bei kongenitaler Anomalie des Aortenisthmus (Stenose) oder bei unterbrochenem Aortenbogen
39.95.b3†↔	Hämodiafiltration: Verlängert intermittierend, Antikoagulation mit Heparin oder ohne Antikoagulation	39.99.22↔	Operationen bei kongenitalen Anomalien der A. oder V. pulmonalis oder bei A. lusoria
39.95.b9†↔	Hämodiafiltration: Verlängert intermittierend, Antikoagulation mit sonstigen Substanzen	39.99.23↔	Operationen bei kongenitalen Anomalien der V. cava
39.95.c0†↔	Hämodiafiltration: Kontinuierlich, venovenös, pumpengetrieben (CVVHDF), Antikoagulation mit Heparin oder ohne Antikoagulation, Dauer n.n.bez.	39.99.24↔	Operationen bei kongenitalen Kollateralfässen und Unifokalisierung
39.95.c1†↔	Hämodiafiltration: Kontinuierlich, venovenös, pumpengetrieben (CVVHDF), Antikoagulation mit Heparin oder ohne Antikoagulation: Bis 24 Stunden	39.99.30↔	Katheterinterventioneller Verschluss des Ductus arteriosus Botalli, n.n.bez
39.95.c2†↔	Hämodiafiltration: Kontinuierlich, venovenös, pumpengetrieben (CVVHDF), Antikoagulation mit Heparin oder ohne Antikoagulation: Mehr als 24 bis 72 Stunden	39.99.31↔	Katheterinterventioneller Verschluss des Ductus arteriosus Botalli, mit Coil
39.95.c3†↔	Hämodiafiltration: Kontinuierlich, venovenös, pumpengetrieben (CVVHDF), Antikoagulation mit Heparin oder ohne Antikoagulation: Mehr als 72 bis 144 Stunden	39.99.32↔	Katheterinterventioneller Verschluss des Ductus arteriosus Botalli, mit Amplatz-Ductus-Occluder
		39.99.38↔	Katheterinterventioneller Verschluss des Ductus arteriosus Botalli, sonstige
		39.99.39↔	Operationen bei sonstigen kongenitalen Gefässanomalien
		39.a1.11↔	Einsatz eines Excimer-Laser zur technischen Unterstützung bei der Entfernung von Sonden eines Herzschrittmachers oder Defibrillators
		40.0↔	Inzision an lymphatischen Strukturen
		40.11.10↔	Offene (Inzisions-) Biopsie eines mediastinalen, paraaortalen, iliakalen oder pelvinen Lymphknotens

- 40.11.11↔ Offene (Inzisions-) Biopsie eines zervikalen, supraklavikulären, axillären oder inguinalen Lymphknotens
- 40.21.00↔ Exzision eines tiefen zervikalen Lymphknotens, n.n.bez.
- 40.21.10↔ Exzision einzelner Lymphknoten und Lymphgefäße, zervikal, ohne Markierung
- 40.21.11↔ Exzision einzelner Lymphknoten und Lymphgefäße, zervikal, mit Radionuklidmarkierung oder Farbstoffmarkierung (Sentinel-Lymphnodektomie)
- 40.21.99↔ Exzision eines tiefen zervikalen Lymphknotens, sonstige
- 40.22.00↔ Exzision eines mamma-internalen Lymphknotens, n.n.bez.
- 40.22.10↔ Exzision eines mamma-internalen Lymphknotens, thorakoskopisch
- 40.22.20↔ Exzision eines mamma-internalen Lymphknotens, offen chirurgisch
- 40.22.99↔ Exzision eines mamma-internalen Lymphknotens, sonstige
- 40.23.00↔ Exzision eines axillären Lymphknotens, n.n.bez.
- 40.23.10↔ Exzision eines axillären Lymphknotens, ohne Markierung
- 40.23.11↔ Exzision eines axillären Lymphknotens, mit Radionuklidmarkierung oder Farbstoffmarkierung (Sentinel-Lymphnodektomie)
- 40.23.99↔ Exzision eines axillären Lymphknotens, sonstige
- 40.24.00↔ Exzision eines inguinalen Lymphknotens, n.n.bez.
- 40.24.10↔ Exzision eines inguinalen Lymphknotens, offen chirurgisch, ohne Markierung
- 40.24.11↔ Exzision eines inguinalen Lymphknotens, offen chirurgisch, mit Radionuklidmarkierung oder Farbstoffmarkierung (Sentinel-Lymphnodektomie)
- 40.24.20↔ Exzision eines inguinalen Lymphknotens, laparoskopisch
- 40.24.99↔ Exzision eines inguinalen Lymphknotens, sonstige
- 40.29.10↔ Exzision eines mediastinalen Lymphknotens, n.n.bez.
- 40.29.11↔ Exzision eines mediastinalen Lymphknotens, offen chirurgisch
- 40.29.12↔ Exzision eines mediastinalen Lymphknotens, thorakoskopisch
- 40.29.19↔ Exzision eines mediastinalen Lymphknotens, sonstige
- 40.29.20↔ Exzision eines paraaortalen Lymphknotens
- 40.29.30↔ Exzision eines iliakalen Lymphknotens
- 40.29.70↔ Exzision eines Lymphangioms oder Hygroma cysticum
- 40.29.80↔ Exzision mehrerer abdominaler Lymphknotenstationen (mit Leberbiopsie), n.n.bez.
- 40.29.81↔ Exzision mehrerer abdominaler Lymphknotenstationen (mit Leberbiopsie), offen chirurgisch [Staging-Laparotomie]
- 40.29.82↔ Exzision mehrerer abdominaler Lymphknotenstationen (mit Leberbiopsie), laparoskopisch [Staging-Laparoskopie]
- 40.29.89↔ Exzision mehrerer abdominaler Lymphknotenstationen (mit Leberbiopsie), sonstige
- 40.29.99↔ Einfache Exzision einer anderen lymphatischen Struktur, sonstige
- 40.3x.10↔ Regionale Lymphadenektomie als selbständiger Eingriff, n.n.bez.
- 40.3x.11↔ Regionale Lymphadenektomie als selbständiger Eingriff, zervikal
- 40.3x.12↔ Regionale Lymphadenektomie als selbständiger Eingriff, axillär
- 40.3x.13↔ Regionale Lymphadenektomie als selbständiger Eingriff, paraaortal, pelvin, obturatorisch oder iliakal
- 40.3x.14↔ Regionale Lymphadenektomie als selbständiger Eingriff, inguinal, offen chirurgisch
- 40.3x.15↔ Regionale Lymphadenektomie als selbständiger Eingriff, inguinale, laparoskopisch
- 40.3x.16↔ Regionale Lymphadenektomie als selbständiger Eingriff, mediastinal und peribronchial
- 40.3x.19↔ Regionale Lymphadenektomie als selbständiger Eingriff, sonstige
- 40.3x.21↔ Regionale Lymphadenektomie im Rahmen eines anderen Eingriffs, zervikal
- 40.3x.22↔ Regionale Lymphadenektomie im Rahmen eines anderen Eingriffs, axillär
- 40.3x.23↔ Regionale Lymphadenektomie im Rahmen eines anderen Eingriffs, paraaortal, pelvin oder iliakal
- 40.3x.24↔ Regionale Lymphadenektomie im Rahmen eines anderen Eingriffs, obturatorisch
- 40.3x.25↔ Regionale Lymphadenektomie im Rahmen eines anderen Eingriffs, inguinale
- 40.3x.26↔ Regionale Lymphadenektomie im Rahmen eines anderen Eingriffs, mediastinal und peribronchial
- 40.3x.29↔ Regionale Lymphadenektomie im Rahmen eines anderen Eingriffs, sonstige
- 40.40↔ Neck dissection, n.n.bez.
- 40.41.00↔ Radikale Neck dissection, n.n.bez.
- 40.41.10↔ Selektive (funktionelle) Neck dissection, supraomohyoid (Region I-III)
- 40.41.11↔ Selektive (funktionelle) Neck dissection, lateral (Region II-IV)
- 40.41.12↔ Selektive (funktionelle) Neck dissection, anterolateral (Region I-IV)
- 40.41.13↔ Selektive (funktionelle) Neck dissection, posterolateral (Region II-V)
- 40.41.14↔ Selektive (funktionelle) Neck dissection, central (Region VI)
- 40.41.20↔ Radikale Neck dissection (inkl. modifiziert)
- 40.41.21↔ Erweiterte radikale Neck dissection
- 40.41.99↔ Radikale Neck dissection, sonstige
- 40.50↔ Radikale Exzision von Lymphknoten, n.n.bez.
- 40.51.00↔ Radikale Exzision von axillären Lymphknoten, n.n.bez.
- 40.51.10↔ Radikale Exzision von axillären Lymphknoten als selbständiger Eingriff
- 40.51.11↔ Radikale Exzision von axillären Lymphknoten im Rahmen eines anderen Eingriffs
- 40.51.99↔ Radikale Exzision von axillären Lymphknoten, sonstige
- 40.52.00↔ Radikale Exzision von periaortalen Lymphknoten, n.n.bez.
- 40.52.10↔ Radikale Exzision von retroperitonealen (paraaortal, parakaval) und pelvinalen Lymphknoten als selbständiger Eingriff
- 40.52.11↔ Radikale Exzision von retroperitonealen (paraaortal, parakaval) und pelvinalen Lymphknoten im Rahmen eines anderen Eingriffs
- 40.52.99↔ Radikale Exzision von periaortalen Lymphknoten, sonstige
- 40.53.00↔ Radikale Exzision von iliakalen Lymphknoten, n.n.bez.
- 40.53.10↔ Radikale Exzision von iliakalen Lymphknoten als selbständiger Eingriff
- 40.53.11↔ Radikale Exzision von iliakalen Lymphknoten im Rahmen eines anderen Eingriffs
- 40.53.99↔ Radikale Exzision von iliakalen Lymphknoten, sonstige
- 40.54.00↔ Radikale Exzision von inguinalen Lymphknoten, n.n.bez.
- 40.54.10↔ Radikale Exzision von inguinalen Lymphknoten als selbständiger Eingriff
- 40.54.11↔ Radikale Exzision von inguinalen Lymphknoten im Rahmen eines anderen Eingriffs
- 40.54.99↔ Radikale Exzision von inguinalen Lymphknoten, sonstige
- 40.59.00↔ Radikale Exzision anderer Lymphknoten, n.n.bez.
- 40.59.10↔ Radikale Exzision anderer Lymphknoten als selbständiger Eingriff, n.n.bez.
- 40.59.11↔ Radikale Exzision mediastinaler Lymphknoten als selbständiger Eingriff
- 40.59.12↔ Radikale Exzision peribronchialer Lymphknoten als selbständiger Eingriff
- 40.59.19↔ Radikale Exzision anderer Lymphknoten als selbständiger Eingriff, sonstige
- 40.59.20↔ Radikale Exzision anderer Lymphknoten im Rahmen eines anderen Eingriffs, n.n.bez.
- 40.59.21↔ Radikale Exzision mediastinaler Lymphknoten im Rahmen eines anderen Eingriffs
- 40.59.22↔ Radikale Exzision peribronchialer Lymphknoten im Rahmen eines anderen Eingriffs
- 40.59.29↔ Radikale Exzision anderer Lymphknoten im Rahmen eines anderen Eingriffs, sonstige
- 40.59.99↔ Radikale Exzision anderer Lymphknoten, sonstige
- 40.62↔ Fistulierung des Ductus thoracicus
- 40.63↔ Verschluss einer Fistel des Ductus thoracicus
- 40.64↔ Ligatur des Ductus thoracicus
- 40.69↔ Sonstige Operationen am Ductus thoracicus
- 40.9x.00↔ Sonstige Operationen an lymphatischen Strukturen, n.n.bez.
- 40.9x.10↔ Anastomose zur Beseitigung eines Lymphödems
- 40.9x.20↔ Inzision einer Lymphozele
- 40.9x.30↔ Drainage eines Lymphödems
- 40.9x.40↔ Therapeutische perkutane Punktion einer Lymphozele
- 40.9x.99↔ Sonstige Operationen an lymphatischen Strukturen, sonstige
- 41.00↔ Hämatopoetische Stammzellentnahme und -transplantation, n.n.bez.
- 41.0a.09†↔ Hämatopoetische Stammzellentnahme, sonstige

41.0a.11†↔	Hämatopoetische Stammzellentnahme aus dem Knochenmark, autolog	41.95.00↔	Plastische Rekonstruktion an der Milz, n.n.bez.
41.0a.12†↔	Hämatopoetische Stammzellentnahme aus dem Knochenmark, allogenen, verwandt, HLA-identisch	41.95.10↔	Plastische Rekonstruktion an der Milz, Naht
41.0a.13†↔	Hämatopoetische Stammzellentnahme aus dem Knochenmark, allogenen, verwandt, nicht-HLA-identisch	41.95.99↔	Plastische Rekonstruktion an der Milz, sonstige
41.0a.14†↔	Hämatopoetische Stammzellentnahme aus dem Knochenmark, allogenen, nicht-verwandt, HLA-identisch	41.99↔	Sonstige Operationen an der Milz
41.0a.15†↔	Hämatopoetische Stammzellentnahme aus dem Knochenmark, allogenen, nicht-verwandt, nicht-HLA-identisch	42.01↔	Inzision einer Ösophagealmembran
41.0a.21†↔	Hämatopoetische Stammzellentnahme aus dem peripheren Blut, autolog	42.09.00↔	Andere Inzision am Ösophagus, n.n.bez.
41.0a.22†↔	Hämatopoetische Stammzellentnahme aus dem peripheren Blut, allogenen, verwandt, HLA-identisch	42.09.11↔	Andere Inzision am Ösophagus, offen chirurgisch
41.0a.23†↔	Hämatopoetische Stammzellentnahme aus dem peripheren Blut, allogenen, verwandt, nicht-HLA-identisch	42.09.12↔	Andere Inzision am Ösophagus, laparoskopisch
41.0a.24†↔	Hämatopoetische Stammzellentnahme aus dem peripheren Blut, allogenen, nicht-verwandt, HLA-identisch	42.09.99↔	Andere Inzision am Ösophagus, sonstige
41.0a.25†↔	Hämatopoetische Stammzellentnahme aus dem peripheren Blut, allogenen, nicht-verwandt, nicht-HLA-identisch	42.10↔	Ösophagostomie, n.n.bez.
41.0b.09↔	Hämatopoetische Stammzelltransplantation, sonstige	42.11↔	Zervikale Ösophagostomie
41.0b.11↔	Hämatopoetische Stammzelltransplantation aus dem Knochenmark, autolog	42.12↔	Exteriorisation einer ösophagealen Tasche
41.0b.12↔	Hämatopoetische Stammzelltransplantation aus dem Knochenmark, allogenen, verwandt, HLA-identisch	42.19↔	Sonstige Fistulisierung des Ösophagus nach aussen
41.0b.13↔	Hämatopoetische Stammzelltransplantation aus dem Knochenmark, allogenen, verwandt, nicht-HLA-identisch	42.21↔	Operative Ösophagoskopie durch Inzision
41.0b.14↔	Hämatopoetische Stammzelltransplantation aus dem Knochenmark, allogenen, nicht-verwandt, HLA-identisch	42.22†↔	Ösophagoskopie durch ein künstliches Stoma
41.0b.15↔	Hämatopoetische Stammzelltransplantation aus dem Knochenmark, allogenen, nicht-verwandt, nicht-HLA-identisch	42.23†↔	Sonstige Ösophagoskopie
41.0b.21↔	Hämatopoetische Stammzelltransplantation aus dem peripheren Blut, autolog	42.24†↔	Geschlossene [endoskopische] Biopsie am Ösophagus
41.0b.22↔	Hämatopoetische Stammzelltransplantation aus dem peripheren Blut, allogenen, verwandt, HLA-identisch	42.25↔	Offene Biopsie am Ösophagus
41.0b.23↔	Hämatopoetische Stammzelltransplantation aus dem peripheren Blut, allogenen, verwandt, nicht-HLA-identisch	42.31↔	Lokale Exzision eines Ösophagus-Divertikels
41.0b.24↔	Hämatopoetische Stammzelltransplantation aus dem peripheren Blut, allogenen, nicht-verwandt, HLA-identisch	42.32↔	Lokale Exzision von anderer Läsion oder Gewebe aus dem Ösophagus
41.0b.25↔	Hämatopoetische Stammzelltransplantation aus dem peripheren Blut, allogenen, nicht-verwandt, nicht-HLA-identisch	42.33.10†↔	Endoskopische Mukosaresektion Ösophagus
41.0b.31↔	Hämatopoetische Stammzelltransplantation aus Nabelschnurblut, autolog	42.33.11†↔	Endoskopische submukosale Dissektion Oesophagus
41.0b.32↔	Hämatopoetische Stammzelltransplantation aus Nabelschnurblut, allogenen gerichtet, verwandt, HLA-identisch	42.33.20†↔	Endoskopische Exzision oder Destruktion von Läsion oder Gewebe am Oesophagus, Elektro-, Thermo- und Kryoaablation
41.0b.33↔	Hämatopoetische Stammzelltransplantation aus Nabelschnurblut, allogenen gerichtet, verwandt, nicht-HLA-identisch	42.33.21†↔	Endoskopische Exzision oder Destruktion von Läsion oder Gewebe am Oesophagus, Photodynamische Therapie
41.0b.34↔	Hämatopoetische Stammzelltransplantation aus Nabelschnurblut, allogenen gerichtet, nicht-verwandt, HLA-identisch	42.33.22†↔	Endoskopische Exzision oder Destruktion von Läsion oder Gewebe am Oesophagus, Laser
41.0b.35↔	Hämatopoetische Stammzelltransplantation aus Nabelschnurblut, allogenen gerichtet, nicht-verwandt, nicht-HLA-identisch	42.33.23†↔	Endoskopische Exzision oder Destruktion von Läsion oder Gewebe am Oesophagus, Radiofrequenzablation
41.0c.31†↔	Selektion und Depletion der hämatopoetischen Stammzellen mittels Antikörpern, Einsatz von 1 Set	42.33.29†↔	Endoskopische Exzision oder Destruktion von Läsion oder Gewebe am Oesophagus, sonstige Verfahren
41.0c.32†↔	Selektion und Depletion der hämatopoetischen Stammzellen mittels Antikörpern, Einsatz von 2 oder mehr Sets	42.33.30†↔	Endoskopisches Einbringen eines strahlenden Applikators am Ösophagus
41.0d↔	Hämatopoetische Stammzellentnahme und -transplantation, sonstige	42.39↔	Sonstige Destruktion von Läsion oder Gewebe aus dem Ösophagus
41.2↔	Splenotomie	42.40↔	Ösophagektomie, n.n.bez.
41.33↔	Offene Milzbiopsie	42.41.00↔	Partielle Ösophagektomie, n.n.bez.
41.41↔	Marsupialisation einer Milzzyste	42.41.10↔	Partielle Ösophagektomie ohne Wiederherstellung der Kontinuität
41.42.00↔	Exzision oder Destruktion von Läsion oder Gewebe der Milz, n.n.bez.	42.41.20↔	Partielle Ösophagektomie mit Wiederherstellung der Kontinuität
41.42.10↔	Exzision von Läsion oder Gewebe der Milz	42.41.99↔	Partielle Ösophagektomie, sonstige
41.42.20↔	Destruktion von Läsion oder Gewebe der Milz	42.42.00↔	Totale Ösophagektomie, n.n.bez.
41.42.99↔	Exzision oder Destruktion von Läsion oder Gewebe der Milz, sonstige	42.42.10↔	Totale Ösophagektomie, ohne Wiederherstellung der Kontinuität
41.43↔	Partielle Splenektomie	42.42.20↔	Totale Ösophagektomie, mit Wiederherstellung der Kontinuität, transmediastinal
41.5↔	Totale Splenektomie	42.42.21↔	Totale Ösophagektomie, mit Wiederherstellung der Kontinuität, thorakoabdominal
41.93↔	Exzision einer akzessorischen Milz	42.42.29↔	Totale Ösophagektomie, mit Wiederherstellung der Kontinuität, sonstiger Zugang
41.94↔	Milztransplantation	42.42.99↔	Totale Ösophagektomie, sonstige
		42.51.00↔	Intrathorakale Ösophagoösophagostomie, n.n.bez.
		42.51.10↔	Intrathorakale Ösophagoösophagostomie, Rekonstruktion der Ösophaguspassage bei Atresie und Versorgung einer kongenitalen ösophagotrachealen Fistel
		42.51.99↔	Intrathorakale Ösophagoösophagostomie, sonstige
		42.52↔	Intrathorakale Ösophagogastrostomie
		42.53↔	Intrathorakale Ösophagusanastomose mit Interposition von Dünndarm
		42.54↔	Sonstige intrathorakale Ösophagoenterostomie
		42.55↔	Intrathorakale Ösophagusanastomose mit Interposition von Dickdarm
		42.56↔	Sonstige intrathorakale Ösophagokolostomie
		42.58↔	Intrathorakale Ösophagusanastomose mit anderer Interposition
		42.59↔	Sonstige intrathorakale Ösophagusanastomose
		42.61↔	Prästernale Ösophagoösophagostomie
		42.62↔	Prästernale Ösophagogastrostomie
		42.63↔	Prästernale Ösophagusanastomose mit Interposition von Dünndarm
		42.64↔	Sonstige prästernale Ösophagoenterostomie

42.65↔	Prästernale Ösophagusanastomose mit Interposition von Dickdarm	42.85↔	Plastische Rekonstruktion an einer Ösophagusstenose
42.66↔	Sonstige prästernale Ösophagokolostomie	42.87↔	Sonstiges Transplantat am Ösophagus
42.68↔	Sonstige prästernale Ösophagusanastomose mit Interposition	42.88.00↔	Entfernung von Prothesen aus dem Ösophagus, n.n.bez.
42.69↔	Sonstige prästernale Ösophagusanastomose	42.88.10‡↔	Entfernung von Prothesen aus dem Ösophagus, endoskopisch
42.7x.00↔	Ösophagomyotomie, n.n.bez.	42.88.11↔	Entfernung von Prothesen aus dem Ösophagus, offen chirurgisch
42.7x.10‡↔	Ösophagomyotomie, endoskopisch	42.88.12↔	Entfernung von Prothesen aus dem Ösophagus, laparoskopisch
42.7x.11↔	Ösophagomyotomie, offen chirurgisch	42.88.99↔	Entfernung von Prothesen aus dem Ösophagus, sonstige
42.7x.12↔	Ösophagomyotomie, laparoskopisch	42.89↔	Sonstige Rekonstruktion am Ösophagus
42.7x.20‡↔	Ösophagomyotomie, pharyngozerikal, endoskopisch	42.91↔	Ligatur von Ösophagusvarizen
42.7x.21↔	Ösophagomyotomie, pharyngozerikal, offen chirurgisch	42.92‡↔	Dilatation des Ösophagus
42.7x.22↔	Ösophagomyotomie, pharyngozerikal, laparoskopisch	42.99.10↔	Sonstige Operation am Ösophagus, Sperroperation am Ösophagus
42.7x.30‡↔	Ösophago-Gastromyotomie, endoskopisch	42.99.20‡↔	Sonstige Operation am Ösophagus, Antirefluxverfahren am Ösophagus, endoskopisch
42.7x.31↔	Ösophago-Gastromyotomie, offen chirurgisch	42.99.35↔	Implantation eines Antirefluxsystems zur Unterstützung der ösophagealen Sphinkterfunktion, offen chirurgisch
42.7x.32↔	Ösophago-Gastromyotomie, laparoskopisch	42.99.36↔	Implantation eines Antirefluxsystems zur Unterstützung der ösophagealen Sphinkterfunktion, laparoskopisch
42.7x.99↔	Ösophagomyotomie, sonstige	42.99.37↔	Implantation einer Sonde eines Antirefluxsystems zur Unterstützung der ösophagealen Sphinkterfunktion, offen chirurgisch
42.81.00‡↔	Einsetzen eines permanenten Tubus in den Ösophagus, n.n.bez.	42.99.38↔	Implantation einer Sonde eines Antirefluxsystems zur Unterstützung der ösophagealen Sphinkterfunktion, laparoskopisch
42.81.10‡↔	Einsetzen und Wechsel einer nicht selbstexpandierenden Prothese (permanenten Tubus) in den Ösophagus, endoskopisch	42.99.3a↔	Entfernen eines Antirefluxsystems zur Unterstützung der ösophagealen Sphinkterfunktion, offen chirurgisch
42.81.11‡↔	Einsetzen und Wechsel von zwei nicht selbstexpandierenden Prothesen (permanenten Tubus) in den Ösophagus, endoskopisch	42.99.3b↔	Entfernen eines Antirefluxsystems zur Unterstützung der ösophagealen Sphinkterfunktion, laparoskopisch
42.81.12‡↔	Einsetzen und Wechsel von mehr als zwei nicht selbstexpandierenden Prothesen (permanenten Tubus) in den Ösophagus, endoskopisch	42.99.3c↔	Entfernen einer Sonde eines Antirefluxsystems zur Unterstützung der ösophagealen Sphinkterfunktion, offen chirurgisch
42.81.20↔	Einsetzen und Wechsel von einer nicht selbstexpandierenden Prothese (permanenten Tubus) in den Ösophagus, offen chirurgisch	42.99.3d↔	Entfernen einer Sonde eines Antirefluxsystems zur Unterstützung der ösophagealen Sphinkterfunktion, laparoskopisch
42.81.21↔	Einsetzen und Wechsel von zwei nicht selbstexpandierenden Prothesen (permanenten Tubus) in den Ösophagus, offen chirurgisch	42.99.3e↔	Revision ohne Ersatz eines Antirefluxsystems zur Unterstützung der ösophagealen Sphinkterfunktion, offen chirurgisch
42.81.22↔	Einsetzen und Wechsel von mehr als zwei nicht selbstexpandierenden Prothesen (permanenten Tubus) in den Ösophagus, offen chirurgisch	42.99.3f↔	Revision ohne Ersatz eines Antirefluxsystems zur Unterstützung der ösophagealen Sphinkterfunktion, laparoskopisch
42.81.30↔	Einsetzen und Wechsel von einer nicht selbstexpandierenden Prothese (permanenten Tubus) in den Ösophagus, laparoskopisch	42.99.41‡↔	Schlingenligatur und Clippen am Ösophagus, endoskopisch
42.81.31↔	Einsetzen und Wechsel von zwei nicht selbstexpandierenden Prothesen (permanenten Tubus) in den Ösophagus, laparoskopisch	42.99.42↔	Schlingenligatur und Clippen am Ösophagus, offen chirurgisch
42.81.32↔	Einsetzen und Wechsel von mehr als zwei nicht selbstexpandierenden Prothesen (permanenten Tubus) in den Ösophagus, laparoskopisch	43.0↔	Gastrotomie
42.81.40‡↔	Einsetzen und Wechsel einer selbstexpandierenden Prothese (permanenten Tubus) in den Ösophagus, endoskopisch	43.11‡↔	Perkutane [endoskopische] Gastrostomie [PEG]
42.81.41‡↔	Einsetzen und Wechsel von zwei selbstexpandierenden Prothesen (permanenten Tubus) in den Ösophagus, endoskopisch	43.3↔	Pyloromyotomie
42.81.42‡↔	Einsetzen und Wechsel von mehr als zwei selbstexpandierenden Prothesen (permanenten Tubus) in den Ösophagus, endoskopisch	43.41.10‡↔	Endoskopische Mukosaresektion Magen
42.81.50↔	Einsetzen und Wechsel einer selbstexpandierenden Prothese (permanenten Tubus) in den Ösophagus, offen chirurgisch	43.41.11‡↔	Endoskopische submukosale Dissektion Magen
42.81.51↔	Einsetzen und Wechsel von zwei selbstexpandierenden Prothesen (permanenten Tubus) in den Ösophagus, offen chirurgisch	43.41.20‡↔	Endoskopische Exzision oder Destruktion von Läsion oder Gewebe am Magen, Elektro-, Radiofrequenz-, Thermo- oder Kryokoagulation
42.81.52↔	Einsetzen und Wechsel von mehr als zwei selbstexpandierenden Prothesen (permanenten Tubus) in den Ösophagus, offen chirurgisch	43.41.29‡↔	Endoskopische Exzision oder Destruktion von Läsion oder Gewebe am Magen, sonstige Verfahren
42.81.60↔	Einsetzen und Wechsel einer selbstexpandierenden Prothese (permanenten Tubus) in den Ösophagus, laparoskopisch	43.42‡↔	Lokale Exzision von anderer Läsion oder Gewebe am Magen
42.81.61↔	Einsetzen und Wechsel von zwei selbstexpandierenden Prothesen (permanenten Tubus) in den Ösophagus, laparoskopisch	43.5↔	Partielle Gastrektomie mit Anastomose zum Ösophagus
42.81.62↔	Einsetzen und Wechsel von mehr als zwei selbstexpandierenden Prothesen (permanenten Tubus) in den Ösophagus, laparoskopisch	43.6x.00↔	Partielle Gastrektomie mit Anastomose zum Duodenum, n.n.bez.
42.81.99‡↔	Einsetzen eines permanenten Tubus in den Ösophagus, sonstige	43.6x.10↔	Pylorusresektion mit Anastomose zum Duodenum
42.82↔	Naht einer Ösophagus-Verletzung	43.6x.20↔	Billoth I
42.83↔	Verschluss einer Ösophagostomie	43.6x.99↔	Partielle Gastrektomie mit Anastomose zum Duodenum, sonstige
		43.7x.00↔	Partielle Gastrektomie mit Anastomose zum Jejunum, n.n.bez.
		43.7x.10↔	Partielle Gastrektomie (2/3-Resektion) mit Anastomose zum Jejunum
		43.7x.20↔	Partielle Gastrektomie (4/5-Resektion) mit Anastomose zum Jejunum
		43.7x.99↔	Partielle Gastrektomie mit Anastomose zum Jejunum, sonstige
		43.81↔	Partielle Gastrektomie mit Dünndarmtransposition
		43.89.00↔	Sonstige partielle Gastrektomie, n.n.bez.
		43.89.10↔	Segmentresektion des Magens
		43.89.20↔	Biliopankreatische Diversion des Magens nach Scopinaro, offen chirurgisch
		43.89.21↔	Biliopankreatische Diversion des Magens nach Scopinaro, laparoskopisch

43.89.30↔	Biliopankreatische Diversion des Magens mit Duodenal-Switch [BPD-DS], offen chirurgisch	44.5x.21↔	Revision einer Magenanastomose nach Magenbypass oder mit intestinaler Interposition, offen chirurgisch
43.89.31↔	Biliopankreatische Diversion des Magens mit Duodenal-Switch [BPD-DS], laparoskopisch	44.5x.22↔	Revision einer Magenanastomose nach Magenbypass oder mit intestinaler Interposition, laparoskopisch
43.89.40↔	Sleeve resection, offen chirurgisch	44.5x.31↔	Pouchrevision nach Gastric Bypass, offen chirurgisch
43.89.41↔	Sleeve resection, laparoskopisch	44.5x.32↔	Pouchrevision nach Gastric Bypass, laparoskopisch
43.89.42↔	Sleeve resection nach Magenband, offen chirurgisch	44.5x.41↔	Revision nach biliopankreatischer Diversion [BPD], offen chirurgisch
43.89.43↔	Sleeve resection nach Magenband, laparoskopisch	44.5x.42↔	Revision nach biliopankreatischer Diversion [BPD], laparoskopisch
43.89.44↔	Re-sleeve resection, offen chirurgisch	44.5x.43↔	Reversal nach biliopankreatischer Diversion (BPD), offen chirurgisch
43.89.45↔	Re-sleeve resection, laparoskopisch	44.5x.44↔	Reversal nach biliopankreatischer Diversion (BPD), laparoskopisch
43.89.50↔	Duodenal-Switch nach Sleeve resection (Zweiteingriff), offen chirurgisch	44.5x.51↔	Reversal nach Gastric Bypass, offen chirurgisch
43.89.51↔	Duodenal-Switch nach Sleeve resection (Zweiteingriff), laparoskopisch	44.5x.52↔	Reversal nach Gastric Bypass, laparoskopisch
43.89.90↔	Sonstige atypische partielle Gastrektomie	44.5x.99↔	Revision einer Magenanastomose, sonstige
43.89.99↔	Sonstige partielle Gastrektomie, sonstige	44.61↔	Naht einer Magenverletzung
43.91↔	Totale Gastrektomie mit intestinaler Interposition	44.63.00↔	Verschluss einer anderen Magenfistel, n.n.bez.
43.99.00↔	Sonstige totale Gastrektomie, n.n.bez.	44.63.10‡↔	Verschluss einer anderen Magenfistel, endoskopisch
43.99.10↔	Restgastrektomie nach bariatrischem Voreingriff, offen chirurgisch	44.63.11↔	Verschluss einer anderen Magenfistel, offen chirurgisch
43.99.11↔	Restgastrektomie nach bariatrischem Voreingriff, laparoskopisch	44.63.12↔	Verschluss einer anderen Magenfistel, laparoskopisch
43.99.99↔	Sonstige totale Gastrektomie, sonstige	44.63.99↔	Verschluss einer anderen Magenfistel, sonstige
44.00↔	Vagotomie, n.n.bez.	44.64↔	Gastropexie
44.01↔	Trunkuläre Vagotomie	44.65.00↔	Ösophagogastroplastik, n.n.bez.
44.02↔	Superselektive Vagotomie	44.65.10↔	Ösophagogastroplastik, Kardioplastik, offen chirurgisch
44.03↔	Sonstige selektive Vagotomie	44.65.20↔	Ösophagogastroplastik, (Hemi-)Fundoplikatio, offen chirurgisch
44.11↔	Transabdominale Gastroskopie	44.65.99↔	Ösophagogastroplastik, sonstige
44.13‡↔	Sonstige Gastroskopie	44.66.00↔	Sonstige Massnahmen zur Rekonstruktion der ösophagogastrischen Sphinkterfunktion, n.n.bez.
44.14‡↔	Geschlossene [endoskopische] Biopsie am Magen	44.66.11↔	Hiatus Plastik bei bariatrischem Eingriff, offen chirurgisch
44.15↔	Offene Biopsie am Magen	44.66.99↔	Sonstige Massnahmen zur Rekonstruktion der ösophagogastrischen Sphinkterfunktion, sonstige
44.21↔	Dilatation des Pylorus durch Inzision	44.67.00↔	Laparoskopische Massnahmen zur Rekonstruktion der ösophagogastrischen Sphinkterfunktion, n.n.bez.
44.22‡↔	Endoskopische Dilatation des Pylorus	44.67.10↔	Laparoskopische Massnahmen zur Rekonstruktion der ösophagogastrischen Sphinkterfunktion, Kardioplastik, laparoskopisch
44.29↔	Sonstige Pyloroplastik	44.67.20↔	Laparoskopische Massnahmen zur Rekonstruktion der ösophagogastrischen Sphinkterfunktion, (Hemi-)Fundoplikatio, laparoskopisch
44.31.00↔	Magenbypass, n.n.bez.	44.67.99↔	Laparoskopische Massnahmen zur Rekonstruktion der ösophagogastrischen Sphinkterfunktion, sonstige
44.31.09↔	Magenbypass, sonstige	44.68.00↔	Gastroplastik, n.n.bez.
44.31.11↔	Proximaler Magenbypass, offen chirurgisch	44.68.10↔	Vertikale Gastroplastik, laparoskopisch
44.31.12↔	Proximaler Magenbypass, laparoskopisch	44.68.11↔	Vertikale Gastroplastik, offen chirurgisch
44.31.13↔	Proximaler Magenbypass nach Sleeve resection, reversal Eingriff, offen chirurgisch	44.68.99↔	Gastroplastik, sonstige
44.31.14↔	Proximaler Magenbypass nach Sleeve resection, reversal Eingriff, laparoskopisch	44.69↔	Sonstige Rekonstruktion am Magen
44.31.15↔	Proximaler Magenbypass nach Gastric Banding, nach bariatrischem Voreingriff, offen chirurgisch	44.91↔	Offene Ligatur von Magenvarizen
44.31.16↔	Proximaler Magenbypass nach Gastric Banding, nach bariatrischem Voreingriff, laparoskopisch	44.92↔	Intraoperative Manipulation am Magen
44.31.21↔	Distaler Magenbypass, offen chirurgisch	44.93↔	Einsetzen eines Magenballons
44.31.22↔	Distaler Magenbypass, laparoskopisch	44.94↔	Entfernen eines Magenballons
44.31.31↔	Omega-loop Gastric Bypass, offen chirurgisch	44.95.00↔	Restriktive Magenoperation, n.n.bez.
44.31.32↔	Omega-loop Gastric Bypass, laparoskopisch	44.95.11↔	Gastric banding, offen chirurgisch
44.32‡↔	Perkutane [endoskopische] Gastrojejunostomie	44.95.12↔	Gastric banding, laparoskopisch
44.38↔	Laparoskopische Gastroenterostomie	44.95.99↔	Restriktive Magenoperation, sonstige
44.39↔	Sonstige Gastroenterostomie	44.96.00↔	Revision von restriktiven Magenoperationen, n.n.bez.
44.40↔	Übernähung eines peptischen Ulkus, n.n.bez.	44.96.11↔	Bandreposition nach Gastric Banding, offen chirurgisch
44.41↔	Übernähung eines Ulcus ventriculi	44.96.12↔	Bandreposition nach Gastric Banding, laparoskopisch
44.42↔	Übernähung eines Ulcus duodeni	44.96.13↔	Bandwechsel nach Gastric Banding, offen chirurgisch
44.43.00‡↔	Endoskopische Blutstillung in Magen oder Duodenum, n.n.bez.	44.96.14↔	Bandwechsel nach Gastric Banding, laparoskopisch
44.43.10‡↔	Endoskopische Sklerosierung von Fundusvarizen	44.96.15‡↔	Katheterreparation nach Gastric banding, ohne intraabdominalem Eingriff
44.43.20‡↔	Endoskopische Ligatur von Fundusvarizen	44.96.16↔	Katheterreparation nach Gastric banding, mit intraabdominalem Eingriff, offen chirurgisch
44.43.99‡↔	Endoskopische Blutstillung in Magen oder Duodenum, sonstige	44.96.17↔	Katheterreparation nach Gastric banding, mit intraabdominalem Eingriff, laparoskopisch
44.44↔	Katheterembolisation zur Blutstillung in Magen oder Duodenum	44.96.18↔	Portwechsel nach Gastric Banding
44.49.00↔	Sonstige Blutstillung in Magen oder Duodenum, n.n.bez.	44.96.99↔	Revision von restriktiven Magenoperationen, sonstige
44.49.10↔	Sklerosierung von Fundusvarizen, offen chirurgisch	44.97.00↔	Entfernen von Vorrichtung(en) einer Magenrestriktion, n.n.bez.
44.49.11↔	Sklerosierung von Fundusvarizen, laparoskopisch	44.97.11↔	Entfernen von Magenband, offen chirurgisch
44.49.20↔	Ligatur von Fundusvarizen, offen chirurgisch		
44.49.21↔	Ligatur von Fundusvarizen, laparoskopisch		
44.49.30↔	Sperroperation am Fundus		
44.49.99↔	Sonstige Blutstillung in Magen oder Duodenum, sonstige		
44.5x.00↔	Revision einer Magenanastomose, n.n.bez.		
44.5x.10↔	Revision einer Magenanastomose nach Billroth I und II-Operation		

44.97.12↔	Entfernen von Magenband, laparoskopisch	45.35.11‡↔	Endoskopische Exzision einer Läsion im Dünndarm, ausgenommen Duodenum
44.97.99↔	Entfernen von Vorrichtung(en) einer Magenrestriktion, sonstige	45.35.21‡↔	Endoskopische Destruktion einer Läsion im Dünndarm, ausgenommen Duodenum
44.99.00‡↔	Sonstige Magenoperationen, n.n.bez.	45.41.00‡↔	Lokale Exzision von Läsion oder Gewebe im Dickdarm, n.n.bez.
44.99.10‡↔	Bougierung am Magen, endoskopisch	45.41.10‡↔	Lokale Exzision von Läsion oder Gewebe im Dickdarm, endoskopisch
44.99.11↔	Bougierung am Magen, offen chirurgisch	45.41.21↔	Lokale Exzision von Läsion oder Gewebe im Dickdarm, laparoskopisch
44.99.12↔	Bougierung am Magen, laparoskopisch	45.41.31↔	Lokale Exzision von Läsion oder Gewebe im Dickdarm, offen chirurgisch
44.99.20‡↔	Schlingenligatur und Clippen am Magen, endoskopisch	45.41.99‡↔	Lokale Exzision von Läsion oder Gewebe im Dickdarm, sonstige
44.99.21↔	Schlingenligatur und Clippen am Magen, offen chirurgisch	45.42‡↔	Endoskopische Polypektomie im Dickdarm
44.99.22↔	Schlingenligatur und Clippen am Magen, laparoskopisch	45.43.11‡↔	Endoskopische submukosale Dissektion Dickdarm
44.99.50‡↔	Einlegen oder Wechsel einer nicht selbstexpandierenden Prothese am Magen, endoskopisch	45.49↔	Sonstige Destruktion einer Läsion im Dickdarm
44.99.51↔	Einlegen oder Wechsel einer nicht selbstexpandierenden Prothese am Magen, offen chirurgisch	45.50↔	Isolation eines Darmsegments, n.n.bez.
44.99.52↔	Einlegen oder Wechsel einer nicht selbstexpandierenden Prothese am Magen, laparoskopisch	45.51↔	Isolation eines Dünndarmsegments
44.99.60‡↔	Einlegen oder Wechsel einer selbstexpandierenden Prothese am Magen, endoskopisch	45.52↔	Isolation eines Dickdarmsegments
44.99.61↔	Einlegen oder Wechsel einer selbstexpandierenden Prothese am Magen, offen chirurgisch	45.61↔	Multiple Segmentresektion am Dünndarm
44.99.62↔	Einlegen oder Wechsel einer selbstexpandierenden Prothese am Magen, laparoskopisch	45.62↔	Sonstige Teilresektion am Dünndarm
44.99.70‡↔	Entfernen einer Prothese aus dem Magen, endoskopisch	45.63.00↔	Totalexstirpation des Dünndarms, n.n.bez.
44.99.71↔	Entfernen einer Prothese aus dem Magen, offen chirurgisch	45.63.99↔	Totalexstirpation des Dünndarms, sonstige
44.99.72↔	Entfernen einer Prothese aus dem Magen, laparoskopisch	45.70↔	Teilresektion am Dickdarm, n.n.bez.
44.99.80↔	Implantation und Wechsel eines Magenschrittmachers (inkl. Sonden)	45.71↔	Multiple Segmentresektion am Dickdarm
44.99.81↔	Revision ohne Ersatz eines Magenschrittmachers (inkl. Sonden)	45.72↔	Ileozäkale Resektion
44.99.82↔	Entfernung des Aggregats eines Magenschrittmachers (inkl. Sonden)	45.73↔	Hemikolektomie rechts
44.99.90‡↔	Sonstige endoskopische Magenoperationen	45.74↔	Resektion des Colon transversum
44.99.91↔	Sonstige Operationen am Pylorus	45.75↔	Hemikolektomie links
44.99.99↔	Sonstige Magenoperationen, sonstige	45.76.00↔	Sigmoidektomie, n.n.bez.
45.00‡↔	Inzision am Darm, n.n.bez.	45.76.09↔	Sigmoidektomie, sonstige
45.01↔	Inzision am Duodenum	45.76.11↔	Sigmoidektomie, offen chirurgisch
45.02↔	Sonstige Inzision am Dünndarm	45.76.21↔	Sigmoidektomie, laparoskopisch
45.03↔	Inzision am Dickdarm	45.79.00↔	Sonstige Teilresektion am Dickdarm, n.n.bez.
45.11‡↔	Transabdominale Endoskopie am Dünndarm	45.79.10↔	Segmentresektion am Dickdarm
45.12‡↔	Endoskopie am Dünndarm durch ein künstliches Stoma	45.79.11↔	Resektion multipler Dickdarmsegmente
45.13.10‡↔	Ösophagogastroduodenoskopie	45.79.12↔	Subtotale Kolektomie
45.13.20‡↔	Telemetrische Kapselendoskopie des Dünndarms	45.79.20↔	Erweiterte Sigmaresektion
45.13.30‡↔	Enteroskopie einfach	45.79.22↔	Erweiterte subtotale Kolonresektion
45.13.31‡↔	Enteroskopie Ballon-assistiert	45.79.23↔	Erweiterte Hemikolektomie rechts, offen chirurgisch
45.14‡↔	Geschlossene [endoskopische] Biopsie am Dünndarm	45.79.24↔	Erweiterte Hemikolektomie rechts, laparoskopisch
45.15↔	Offene Biopsie am Dünndarm	45.79.25↔	Erweiterte Hemikolektomie links, offen chirurgisch
45.16‡↔	Ösophagogastroduodenoskopie [EGD] mit geschlossener Biopsie	45.79.26↔	Erweiterte Hemikolektomie links, laparoskopisch
45.17‡↔	Diagnostische Intestinoskopie (Endoskopie des tiefen Jejunums und Ileums)	45.79.29↔	Sonstige erweiterte Teilresektion am Dickdarm
45.21‡↔	Transabdominale Endoskopie an Dickdarm	45.79.99↔	Sonstige Teilresektion am Dickdarm, sonstige
45.22‡↔	Endoskopie am Dickdarm durch ein künstliches Stoma	45.8x.00↔	Totale intraabdominelle Kolektomie, n.n.bez.
45.23‡↔	Koloskopie	45.8x.20↔	Totale intraabdominelle Kolektomie, Erweiterte totale Kolektomie
45.24‡↔	Flexible Sigmoidoskopie	45.8x.30↔	Totale intraabdominelle Kolektomie, Erweiterte totale Proktokolektomie
45.25‡↔	Geschlossene [endoskopische] Biopsie am Dickdarm	45.8x.99↔	Totale intraabdominelle Kolektomie, sonstige
45.26↔	Offene Biopsie am Dickdarm	45.90↔	Intestinale Anastomose, n.n.bez.
45.28.10‡↔	Telemetrische Kapselendoskopie des Dickdarm	45.91.00↔	Dünndarm-Dünndarm-Anastomose, n.n.bez.
45.28.20‡↔	Endoskopische Laser-Endomikroskopie am Dickdarm	45.91.11↔	Neuanlage einer Fusspunktanastomose am Dünndarm nach bariatrischem Voreingriff, offen chirurgisch
45.30.00‡↔	Endoskopische Exzision oder Destruktion einer Läsion im Duodenum, n.n.bez.	45.91.12↔	Neuanlage einer Fusspunktanastomose am Dünndarm nach bariatrischem Voreingriff, laparoskopisch
45.30.10‡↔	Endoskopische Mukosaresektion im Duodenum	45.91.99↔	Dünndarm-Dünndarm-Anastomose, sonstige
45.30.11‡↔	Endoskopische Exzision einer Läsion im Duodenum	45.92↔	Anastomose des Dünndarms zum Rektumstumpf
45.30.20‡↔	Endoskopische Destruktion einer Läsion im Duodenum, Elektro-, Thermo- oder Kryokoagulation	45.93↔	Sonstige Dünndarm-Dickdarm-Anastomose
45.30.29‡↔	Sonstige endoskopische Destruktion einer Läsion im Duodenum	45.94↔	Dickdarm-Dickdarm-Anastomose
45.30.99‡↔	Endoskopische Exzision oder Destruktion einer Läsion im Duodenum, sonstige	45.95↔	Anastomose zum Anus
45.31↔	Sonstige lokale Exzision einer Läsion im Duodenum	46.01↔	Exteriorisation des Dünndarms
45.32↔	Sonstige Destruktion einer Läsion im Duodenum	46.02↔	Resektion eines exteriorisierten Dünndarmsegments
45.33↔	Lokale Exzision von Läsion oder Gewebe im Dünndarm, ausser Duodenum	46.03↔	Exteriorisation des Dickdarms
45.34↔	Sonstige Destruktion einer Läsion im Dünndarm, ausser Duodenum	46.04↔	Resektion eines exteriorisierten Dickdarmsegments
		46.10↔	Kolostomie, n.n.bez.
		46.11↔	Temporäre Kolostomie
		46.13↔	Permanente Kolostomie
		46.14↔	Verzögerte Eröffnung einer Kolostomie
		46.20↔	Ileostomie, n.n.bez.
		46.21↔	Temporäre Ileostomie
		46.22↔	Kontinente Ileostomie

46.23↔	Sonstige permanente Ileostomie	46.80↔	Intra-abdominale Manipulation am Darm, n.n.bez.
46.24↔	Verzögerte Eröffnung einer Ileostomie	46.81↔	Intra-abdominale Manipulation am Dünndarm
46.31↔	Verzögerte Eröffnung einer anderen Enterostomie	46.82↔	Intra-abdominale Manipulation am Dickdarm
46.32†↔	Perkutane [endoskopische] Jejunostomie [PEJ]	46.85.00†↔	Dilatation des Darms, n.n.bez.
46.33↔	Anlage eines Duodenostomie	46.85.10†↔	Bougierung des Darms, endoskopisch
46.34↔	Offen chirurgische Anlage einer Jejunostomie	46.85.11↔	Bougierung des Darms, offen chirurgisch
46.39.00↔	Sonstige Enterostomie, n.n.bez.	46.85.12↔	Bougierung des Darms, laparoskopisch
46.39.10↔	Sonstige Enterostomie, Anlage einer Bishop-Koop-Anastomose	46.85.20†↔	Dilatation des Dünndarms, endoskopisch
46.39.99↔	Sonstige Enterostomie, sonstige	46.85.21↔	Dilatation des Dünndarms, offen chirurgisch
46.40↔	Revision eines intestinalen Stomas, n.n.bez.	46.85.22↔	Dilatation des Dünndarms, laparoskopisch
46.41.00↔	Revision eines Dünndarm-Stomas, n.n.bez.	46.85.30†↔	Dilatation des Dickdarms, endoskopisch
46.41.10↔	Plastische Erweiterung oder Einengung eines Dünndarm-Stomas	46.85.31↔	Dilatation des Dickdarms, offen chirurgisch
46.41.11↔	Neueinpflanzung eines Dünndarm-Stomas	46.85.32↔	Dilatation des Dickdarms, laparoskopisch
46.41.12↔	Abtragung des vorverlagerten Teiles eines Dünndarm-Stomas	46.85.99†↔	Dilatation des Darms, sonstige
46.41.20↔	Umwandlung eines Dünndarm-Stomas in ein kontinentes Stoma	46.91↔	Myotomie am Colon sigmoideum
46.41.99↔	Revision eines Dünndarm-Stomas, sonstige	46.92↔	Myotomie am übrigen Kolon, ausser Sigmoid
46.42↔	Plastische Rekonstruktion an einer Perikolostomie-Hernie	46.93↔	Revision einer Dünndarmanastomose
46.43.00↔	Sonstige Revision eines künstlichen Dickdarstomas, n.n.bez.	46.94↔	Revision einer Dickdarmanastomose
46.43.10↔	Plastische Erweiterung oder Einengung eines Kolostomas	46.97.00↔	Darmtransplantation, n.n.bez.
46.43.11↔	Neueinpflanzung eines Kolostomas	46.97.10↔	Darmtransplantation, Dünndarm-Retransplantation während desselben stationären Aufenthaltes
46.43.12↔	Abtragung des vorverlagerten Teiles eines Kolostomas	46.97.99↔	Darmtransplantation, sonstige
46.43.20↔	Umwandlung eines Kolostomas in ein kontinentes Stoma	46.99.00†↔	Sonstige Operationen am Darm, n.n.bez.
46.43.99↔	Sonstige Revision eines künstlichen Dickdarstomas, sonstige	46.99.10↔	Dekompression des Darms
46.51.00↔	Verschluss eines Dünndarm-Stomas, n.n.bez.	46.99.50†↔	Einlegen oder Wechsel einer nicht selbstexpandierenden Prothese am Darm, endoskopisch
46.51.10↔	Verschluss eines doppelläufigen Dünndarm-Stomas	46.99.51↔	Einlegen oder Wechsel einer nicht selbstexpandierenden Prothese am Darm, offen chirurgisch
46.51.20↔	Verschluss eines endständigen Dünndarm-Stomas	46.99.52↔	Einlegen oder Wechsel einer nicht selbstexpandierenden Prothese am Darm, laparoskopisch
46.51.99↔	Verschluss eines Dünndarm-Stomas, sonstige	46.99.60†↔	Einlegen oder Wechsel einer selbstexpandierenden Prothese am Darm, endoskopisch
46.52.10↔	Verschluss einer doppelläufigen Kolostomie	46.99.61↔	Einlegen oder Wechsel einer selbstexpandierenden Prothese am Darm, offen chirurgisch
46.52.20↔	Verschluss einer endständigen Kolostomie	46.99.62↔	Einlegen oder Wechsel einer selbstexpandierenden Prothese am Darm, laparoskopisch
46.61↔	Fixierung des Dünndarms an der Bauchwand	46.99.63†↔	Einlegen oder Wechsel einer selbstexpandierenden Dünndarmschlauchprothese, endoskopisch
46.62↔	Sonstige Fixierung des Dünndarms	46.99.70†↔	Entfernen einer Prothese am Darm, endoskopisch
46.63↔	Fixierung des Dickdarms an der Bauchwand	46.99.71↔	Entfernen einer Prothese am Darm, offen chirurgisch
46.64↔	Sonstige Fixierung des Dickdarms	46.99.72↔	Entfernen einer Prothese am Darm, laparoskopisch
46.71↔	Naht einer Duodenalverletzung	46.99.80↔	Durchtrennung der Laddschen Bänder
46.72.00†↔	Verschluss einer Duodenalfistel, n.n.bez.	46.99.90†↔	Sonstige Operationen am Darm, endoskopisch
46.72.10†↔	Verschluss einer Duodenalfistel, endoskopisch	46.99.91↔	Sonstige Operationen am Darm, offen chirurgisch
46.72.11↔	Verschluss einer Duodenalfistel, offen chirurgisch	46.99.92↔	Sonstige Operationen am Darm, laparoskopisch
46.72.12↔	Verschluss einer Duodenalfistel, laparoskopisch	46.99.93↔	Verschluss Mesolücke bei innerer Hernie, offen chirurgisch
46.72.99†↔	Verschluss einer Duodenalfistel, sonstige	46.99.94↔	Verschluss Mesolücke bei innerer Hernie, laparoskopisch
46.73↔	Naht einer Dünndarmverletzung, ausgenommen Duodenum	47.01↔	Laparoskopische Appendektomie
46.74.00†↔	Verschluss einer Dünndarmfistel, ausgenommen Duodenum, n.n.bez.	47.09↔	Sonstige Appendektomie
46.74.10†↔	Verschluss einer Dünndarmfistel, ausgenommen Duodenum, endoskopisch	47.11↔	Laparoskopische inzidente Appendektomie
46.74.11↔	Verschluss einer Dünndarmfistel, ausgenommen Duodenum, offen chirurgisch	47.19↔	Sonstige inzidente Appendektomie
46.74.12↔	Verschluss einer Dünndarmfistel, ausgenommen Duodenum, laparoskopisch	47.2↔	Drainage eines Appendixabszesses
46.74.99†↔	Verschluss einer Dünndarmfistel, ausgenommen Duodenum, sonstige	47.91↔	Appendikostomie
46.75↔	Naht einer Dickdarmerverletzung	47.92↔	Verschluss einer Appendixfistel
46.76.00†↔	Verschluss einer Dickdarmerverletzung, n.n.bez.	47.99↔	Sonstige Operationen an der Appendix
46.76.10†↔	Verschluss einer Dickdarmerverletzung, endoskopisch	48.0↔	Proktotomie
46.76.11↔	Verschluss einer Dickdarmerverletzung, offen chirurgisch	48.1↔	Proktostomie
46.76.12↔	Verschluss einer Dickdarmerverletzung, laparoskopisch	48.21↔	Transabdominale Rektosigmoidoskopie
46.76.99†↔	Verschluss einer Dickdarmerverletzung, sonstige	48.22†↔	Rektosigmoidoskopie durch ein künstliches Stoma
46.79.00†↔	Sonstige Rekonstruktion am Darm, n.n.bez.	48.24†↔	Geschlossene [endoskopische] Biopsie am Rektum
46.79.10↔	Naht einer sonstigen Darmerverletzung	48.25↔	Offene Biopsie am Rektum
46.79.20†↔	Verschluss einer sonstigen Darmfistel, endoskopisch	48.26↔	Biopsie am Perirektalgewebe
46.79.21↔	Verschluss einer sonstigen Darmfistel, offen chirurgisch	48.31†↔	Radikale Elektrokoagulation von rektaler Läsion oder Gewebe
46.79.22↔	Verschluss einer sonstigen Darmfistel, laparoskopisch	48.32†↔	Sonstige Elektrokoagulation von rektaler Läsion oder Gewebe
46.79.30↔	Erweiterungs- und Verschmälerungsplastik am Darm	48.33†↔	Laserablation von rektaler Läsion oder Gewebe
46.79.31↔	Longitudinale Darmverlängerung nach Bianchi	48.34†↔	Kryochirurgische Destruktion von rektaler Läsion oder Gewebe
46.79.32↔	Serielle transverse Enteroplastie [STEP]	48.41↔	Submuköse Rektumresektion nach Soave
46.79.39↔	Sonstige Darmverlängerung	48.49↔	Sonstige Rektumresektion mit Durchzugsverfahren
46.79.40↔	Anlegen eines Reservoirs, Dünndarm	48.50↔	Rektumresektion ohne Sphinktererhaltung, n.n.bez.
46.79.41↔	Anlegen eines Reservoirs, Dickdarm	48.51↔	Abdominoperineale Rektumresektion
46.79.50↔	Revision eines Reservoirs, Dünndarm	48.52↔	Abdominoperineale Rektumresektion, erweitert
46.79.51↔	Revision eines Reservoirs, Dickdarm		

48.53↔	Abdominosakrale, sakroperineale und perineale Rektumresektion	49.71↔	Naht einer Verletzung am Anus
48.54↔	Abdominosakrale, sakroperineale und perineale Rektumresektion, erweitert	49.72↔	Cerclage am Anus
48.59↔	Rektumresektion ohne Sphinktererhaltung, sonstige	49.73.00↔	Verschluss einer Analfistel, n.n.bez.
48.65↔	Rektumresektion nach Duhamel	49.73.11↔	Verschluss einer Analfistel durch Schleimhautlappen
48.66.00↔	Rektumresektion mit Sphinktererhaltung, n.n.bez.	49.73.12↔	Verschluss einer Analfistel mittels Implantat
48.66.09↔	Rektumresektion mit Sphinktererhaltung, sonstige	49.73.99↔	Verschluss einer Analfistel, sonstige
48.66.11↔	Manschettenresektion und tubuläre Resektion des Rektums, mit Anastomose, offen chirurgisch	49.74↔	M. gracilis-Transposition bei Analinkontinenz
48.66.12↔	Manschettenresektion und tubuläre Resektion des Rektums, mit Enterostoma und Blindverschluss, offen chirurgisch	49.75↔	Implantation oder Revision eines künstlichen Analsphinkters
48.66.13↔	Manschettenresektion und tubuläre Resektion des Rektums, mit Anastomose, laparoskopisch	49.76↔	Entfernen eines künstlichen Analsphinkters
48.66.14↔	Manschettenresektion und tubuläre Resektion des Rektums, mit Enterostoma und Blindverschluss, laparoskopisch	49.77.11↔	Anoproktoplastik, offen chirurgisch
48.66.15↔	Manschettenresektion und tubuläre Resektion des Rektums, peranal	49.77.12↔	Anoproktoplastik, perineal
48.66.21↔	Anteriore Rektumresektion, mit Anastomose, offen chirurgisch	49.77.13↔	Anoproktoplastik, laparoskopisch
48.66.22↔	Anteriore Rektumresektion, mit Enterostoma und Blindverschluss, offen chirurgisch	49.78.00↔	Rekonstruktion kongenitaler anorektaler Agenesien und Analatresien, n.n.bez.
48.66.23↔	Anteriore Rektumresektion, mit Anastomose, laparoskopisch	49.78.09↔	Rekonstruktion kongenitaler anorektaler Agenesien und Analatresien, sonstige
48.66.24↔	Anteriore Rektumresektion, mit Enterostoma und Blindverschluss, laparoskopisch	49.78.11↔	Anteriore Anorektoplastik, offen chirurgisch und perineal
48.66.25↔	Anteriore Rektumresektion, peranal	49.78.12↔	Posteriore sagittale Anorektoplastik [PSARP], offen chirurgisch und perineal
48.66.31↔	Tiefe anteriore Rektumresektion, mit Anastomose, offen chirurgisch	49.78.13↔	Posteriore sagittale Anorektoplastik [PSARP] mit Fistelverschluss zum Urogenitaltrakt, offen chirurgisch und perineal
48.66.32↔	Tiefe anteriore Rektumresektion, mit Enterostoma und Blindverschluss, offen chirurgisch	49.78.14↔	Posteriore sagittale Anorektoplastik [PSARP] mit Korrektur einer Fehlbildung der Vagina, offen chirurgisch und perineal
48.66.33↔	Tiefe anteriore Rektumresektion, mit Anastomose, laparoskopisch	49.78.21↔	Abdominoperineale oder sakroabdominoperineale Durchzugsoperation bei kongenitalen anorektalen Agenesien und Analatresien
48.66.34↔	Tiefe anteriore Rektumresektion, mit Enterostoma und Blindverschluss, laparoskopisch	49.78.31↔	Plastische Rekonstruktion des Anus bei kongenitalen anorektalen Agenesien und Analatresien, perineal
48.66.35↔	Tiefe anteriore Rektumresektion, mit Anastomose, peranal	49.79↔	Rekonstruktion am Anus, sonstige
48.69↔	Sonstige Rektumresektion	50.0↔	Hepatotomie
48.71↔	Naht einer Rektumverletzung	50.11.00‡↔	Geschlossene [Nadel-] Biopsie an der Leber, n.n.bez.
48.72↔	Verschluss einer Proktostomie	50.11.09‡↔	Geschlossene [Nadel-] Biopsie an der Leber, sonstige
48.73↔	Verschluss einer anderen rektalen Fistel	50.11.11‡↔	Nadelbiopsie an der Leber, perkutan
48.74↔	Rektorektostomie	50.11.12‡↔	Endosonographische Feinnadelbiopsie an der Leber
48.75.00↔	Abdominale Rektopexie, n.n.bez.	50.12.00↔	Offene Biopsie an der Leber, n.n.bez.
48.75.09↔	Abdominale Rektopexie, sonstige	50.12.09↔	Offene Biopsie an der Leber, sonstige
48.75.11↔	Abdominale Rektopexie, offen chirurgisch	50.12.11↔	Biopsie an der Leber, durch Exzision, offen chirurgisch
48.75.21↔	Abdominale Rektopexie, laparoskopisch	50.12.12↔	Biopsie an der Leber, durch Nadelbiopsie, offen chirurgisch
48.76.00↔	Sonstige Rektopexie, n.n.bez.	50.13.00‡↔	Transjuguläre Leberbiopsie, n.n.bez.
48.76.10↔	Rektopexie durch Rectotomia posterior	50.13.10‡↔	Transvenöse oder transarterielle [Nadel-] Biopsie an der Leber
48.76.11↔	Extraanale Mukosaresektion (Rehn-Delorme)	50.13.99‡↔	Transjuguläre Leberbiopsie, sonstige
48.76.99↔	Sonstige Rektopexie, sonstige	50.14↔	Laparoskopische Leberbiopsie
48.79↔	Sonstige Rekonstruktion am Rektum	50.20‡↔	Partielle Hepatektomie und lokale Exzision oder Destruktion von Gewebe oder Läsion der Leber, n.n.bez.
48.81↔	Inzision am Perirektalgewebe	50.21.11↔	Fenestration einer oder mehrerer Leberzyste(n), offen chirurgisch
48.82↔	Exzision von Perirektalgewebe	50.21.12↔	Fenestration einer oder mehrerer Leberzyste(n), laparoskopisch
48.91↔	Inzision einer Rektumstriktur	50.23.11↔	Lokale Leberexzision von 1-2 Herden, je bis zu 4 cm im Durchmesser, offen chirurgisch
48.92↔	Anorektale Myektomie	50.23.12↔	Lokale Leberexzision von 1-2 Herden, mindestens 1 Herd über 4 cm im Durchmesser, offen chirurgisch
48.93↔	Verschluss einer perirektalen Fistel	50.23.13↔	Lokale Leberexzision von 3 und mehr Herden, offen chirurgisch
49.01↔	Inzision eines Perianalabszesses	50.25.11↔	Lokale Leberexzision von 1-2 Herden, je bis zu 4 cm im Durchmesser, laparoskopisch
49.02↔	Sonstige Inzision am Perianalgewebe	50.25.12↔	Lokale Leberexzision von 1-2 Herden, mindestens 1 Herd über 4 cm im Durchmesser, laparoskopisch
49.03↔	Exzision von Marisken	50.25.13↔	Lokale Leberexzision von 3 und mehr Herden, laparoskopisch
49.11↔	Anale Fistulotomie	50.27.11↔	Lokale Destruktion von Läsion oder Gewebe der Leber, durch Alkoholinjektion, offen chirurgisch
49.12↔	Anale Fistulektomie	50.27.12↔	Lokale Destruktion von Läsion oder Gewebe der Leber, durch hochfrequenzinduzierte Thermotherapie, offen chirurgisch
49.43↔	Kauterisierung von Hämorrhoiden	50.27.13↔	Lokale Destruktion von Läsion oder Gewebe der Leber, durch Kryotherapie, offen chirurgisch
49.44↔	Destruktion von Hämorrhoiden durch Kryotherapie	50.27.14↔	Lokale Destruktion von Läsion oder Gewebe der Leber, durch Laser, offen chirurgisch
49.45↔	Ligatur von Hämorrhoiden	50.27.15↔	Lokale Destruktion von Läsion oder Gewebe der Leber, durch irreversible Elektroporation, offen chirurgisch
49.46.00↔	Exzision von Hämorrhoiden, n.n.bez.	50.27.19↔	Lokale Destruktion von Läsion oder Gewebe der Leber, offen chirurgisch, sonstige
49.46.10↔	Exzision von Hämorrhoiden, Stapler-Hämorrhoidopexie	50.27.21↔	Lokale Destruktion von Läsion oder Gewebe der Leber, durch Alkoholinjektion, laparoskopisch
49.46.11↔	Exzision von Hämorrhoiden, Ligatur einer A. haemorrhoidalis		
49.46.12↔	Exzision von Hämorrhoiden mit plastischer Rekonstruktion		
49.46.99↔	Exzision von Hämorrhoiden, sonstige		
49.51↔	Links-laterale anale Sphinkterotomie		
49.52↔	Posteriore anale Sphinkterotomie		
49.59↔	Sonstige anale Sphinkterotomie		
49.6↔	Exzision am Anus		
49.70↔	Rekonstruktion am Anus, n.n.bez.		

50.27.22↔	Lokale Destruktion von Läsion oder Gewebe der Leber, durch Thermotherapie, laparoskopisch	51.03↔	Sonstige Cholezystostomie
50.27.23↔	Lokale Destruktion von Läsion oder Gewebe der Leber, durch Kryotherapie, laparoskopisch	51.04↔	Sonstige Cholezystostomie
50.27.24↔	Lokale Destruktion von Läsion oder Gewebe der Leber, durch Laser, laparoskopisch	51.10‡↔	Endoskopische retrograde Cholangiographie [ERCP]
50.27.25↔	Lokale Destruktion von Läsion oder Gewebe der Leber, durch irreversible Elektroporation, laparoskopisch	51.11‡↔	Endoskopische retrograde Cholangiographie [ERC]
50.27.29↔	Lokale Destruktion von Läsion oder Gewebe der Leber, laparoskopisch, sonstige	51.12‡↔	Perkutane Biopsie an Gallenblase oder Gallenwegen
50.27.31‡↔	Lokale Destruktion von Läsion oder Gewebe der Leber, durch Alkoholinjektion, perkutan	51.13↔	Offene Biopsie an Gallenblase oder Gallengängen
50.27.32‡↔	Lokale Destruktion von Läsion oder Gewebe der Leber, durch Thermotherapie, perkutan	51.14‡↔	Sonstige geschlossene [endoskopische] Biopsie an Gallengang oder Sphincter Oddii
50.27.33‡↔	Lokale Destruktion von Läsion oder Gewebe der Leber, durch Kryotherapie, perkutan	51.16.00‡↔	Perkutane Endoskopie der Gallenwege, n.n.bez.
50.27.34‡↔	Lokale Destruktion von Läsion oder Gewebe der Leber, durch Laser, perkutan	51.16.10‡↔	Perkutan-transhepatische Endoskopie der Gallenwege
50.27.35‡↔	Lokale Destruktion von Läsion oder Gewebe der Leber, durch irreversible Elektroporation, perkutan	51.16.99‡↔	Perkutane Endoskopie der Gallenwege, sonstige
50.27.39‡↔	Lokale Destruktion von Läsion oder Gewebe der Leber, perkutan, sonstige	51.21↔	Sonstige partielle Cholezystektomie
50.29‡↔	Partielle Hepatektomie und lokale Exzision oder Destruktion von Gewebe oder Läsion der Leber, sonstige	51.22.00↔	Cholezystektomie, n.n.bez.
50.2a.11↔	Leberzystenresektion, offen chirurgisch	51.22.10↔	Cholezystektomie ohne operative Revision der Gallengänge
50.2a.12↔	Leberzystenresektion, laparoskopisch	51.22.11↔	Cholezystektomie mit operativer Revision der Gallengänge
50.2a.21↔	Bisegmentektomie, offen chirurgisch	51.22.12↔	Erweiterte Cholezystektomie
50.2a.22↔	Bisegmentektomie, laparoskopisch	51.22.99↔	Cholezystektomie, sonstige
50.2a.23↔	Hemihepatektomie links, offen chirurgisch	51.23↔	Laparoskopische Cholezystektomie
50.2a.24↔	Hemihepatektomie links, laparoskopisch	51.24↔	Partielle laparoskopische Cholezystektomie
50.2a.25↔	Erweiterte Hemihepatektomie links, offen chirurgisch	51.31↔	Anastomose zwischen Gallenblase und hepatischen Gängen
50.2a.26↔	Erweiterte Hemihepatektomie links, laparoskopisch	51.32↔	Anastomose zwischen Gallenblase und Darm
50.2a.27↔	Hemihepatektomie rechts, offen chirurgisch	51.33↔	Anastomose zwischen Gallenblase und Pankreas
50.2a.28↔	Hemihepatektomie rechts, laparoskopisch	51.34↔	Anastomose zwischen Gallenblase und Magen
50.2a.2a↔	Erweiterte Hemihepatektomie rechts, offen chirurgisch	51.35↔	Sonstige Anastomose der Gallenblase
50.2a.2b↔	Erweiterte Hemihepatektomie rechts, laparoskopisch	51.36↔	Choledochoenterostomie
50.2a.2c↔	Sonstige Resektion mehrerer zusammenhängender Segmente, offen chirurgisch	51.37↔	Anastomose zwischen Ductus hepaticus und Gastrointestinaltrakt
50.2a.2d↔	Sonstige Resektion mehrerer zusammenhängender Segmente, laparoskopisch	51.39↔	Sonstige Gallenganganastomose
50.2b.11↔	Transsektion der Leber und Ligatur von Portalvenenästen, ALPPS, Schritt 1, offen chirurgisch	51.41.00↔	Inzision des Ductus choledochus mit Steinentfernung, n.n.bez.
50.2b.12↔	Transsektion der Leber und Ligatur von Portalvenenästen, ALPPS, Schritt 1, laparoskopisch	51.41.09↔	Inzision des Ductus choledochus mit Steinentfernung, sonstige
50.2c.11↔	Bisegmentektomie zur Lebend-Organspende, offen chirurgisch	51.41.11↔	Inzision des Ductus choledochus mit Steinentfernung, offen chirurgisch
50.2c.12↔	Bisegmentektomie zur Lebend-Organspende, laparoskopisch	51.41.21↔	Inzision des Ductus choledochus mit Steinentfernung, laparoskopisch
50.2c.13↔	Hemihepatektomie links zur Lebend-Organspende, offen chirurgisch	51.42.00↔	Inzision des Ductus choledochus mit Behebung einer anderen Obstruktion, n.n.bez.
50.2c.14↔	Hemihepatektomie links zur Lebend-Organspende, laparoskopisch	51.42.09↔	Inzision des Ductus choledochus mit Behebung einer anderen Obstruktion, sonstige
50.2c.15↔	Hemihepatektomie rechts zur Lebend-Organspende, offen chirurgisch	51.42.11↔	Inzision des Ductus choledochus mit Behebung einer anderen Obstruktion, offen chirurgisch
50.2c.16↔	Hemihepatektomie rechts zur Lebend-Organspende, laparoskopisch	51.42.21↔	Inzision des Ductus choledochus mit Behebung einer anderen Obstruktion, laparoskopisch
50.50↔	Lebertransplantation, n.n.bez.	51.43↔	Einsetzen eines choledochohepatischen Katheters zur Dekompression
50.52↔	Lebertransplantation, gesamtes Organ	51.44.00↔	Inzision des Ductus cysticus und der Ducti hepatici zur Steinentfernung, n.n.bez.
50.53↔	Lebertransplantation, Split-Leber	51.44.09↔	Inzision des Ductus cysticus und der Ducti hepatici zur Steinentfernung, sonstige
50.59↔	Lebertransplantation, sonstige	51.44.11↔	Inzision des Ductus cysticus und der Ducti hepatici zur Steinentfernung, offen chirurgisch
50.60↔	Rekonstruktion an der Leber, n.n.bez.	51.44.21↔	Inzision des Ductus cysticus und der Ducti hepatici zur Steinentfernung, laparoskopisch
50.62↔	Verschluss einer Leberverletzung und Rekonstruktion, durch Naht	51.49.00↔	Inzision des Ductus cysticus und der Ducti hepatici zur Behebung einer Obstruktion, n.n.bez.
50.63↔	Verschluss einer Leberverletzung und Rekonstruktion, durch Tamponade	51.49.09↔	Inzision des Ductus cysticus und der Ducti hepatici zur Behebung einer Obstruktion, sonstige
50.69↔	Sonstige Rekonstruktion an der Leber	51.49.11↔	Inzision des Ductus cysticus und der Ducti hepatici zur Behebung einer Obstruktion, offen chirurgisch
50.92‡↔	Extrakorporelle Leberassistierung	51.49.21↔	Inzision des Ductus cysticus und der Ducti hepatici zur Behebung einer Obstruktion, laparoskopisch
50.99.00↔	Sonstige Operation an der Leber, n.n.bez.	51.61↔	Exzision eines Zystikusrestes
50.99.10↔	Implantation und Wechsel eines Katheterverweilsystems in Leberarterie und Pfortader	51.62↔	Exzision der Ampulla Vateri (mit Reimplantation des Ductus choledochus)
50.99.11↔	Entfernung eines Katheterverweilsystems aus Leberarterie und Pfortader	51.63↔	Sonstige Exzision am Ductus choledochus
50.99.99↔	Sonstige Operation an der Leber, sonstige	51.64.00‡↔	Endoskopische Exzision oder Destruktion einer Läsion oder Gewebe aus Gallenwegen oder Sphinkter Oddii, n.n.bez.
51.02↔	Cholezystostomie durch Trokar	51.64.10‡↔	Endoskopische Exzision oder Destruktion einer Läsion oder Gewebe aus Gallenwegen oder Sphinkter Oddii, Elektro-, Thermo- und Kryoablation
		51.64.11‡↔	Endoskopische Exzision oder Destruktion einer Läsion oder Gewebe aus Gallenwegen oder Sphinkter Oddii, photodynamische Therapie

51.64.12†↔	Endoskopische Exzision oder Destruktion einer Läsion oder Gewebe aus Gallenwegen oder Sphinkter Oddii, Laser	51.98.30†↔	Sonstige perkutane Massnahmen an den Gallenwegen, Perkutan-transhepatische Einlage oder Wechsel eines selbstexpandierenden Stents (Prothese)
51.64.19†↔	Endoskopische Exzision oder Destruktion einer Läsion oder Gewebe aus Gallenwegen oder Sphinkter Oddii, sonstige Verfahren	51.98.31†↔	Sonstige perkutane Massnahmen an den Gallenwegen, Perkutan-transhepatische Einlage oder Wechsel von zwei selbstexpandierenden Stents (Prothesen)
51.64.99†↔	Endoskopische Exzision oder Destruktion einer Läsion oder Gewebe aus Gallenwegen oder Sphinkter Oddii, sonstige	51.98.32†↔	Sonstige perkutane Massnahmen an den Gallenwegen, Perkutan-transhepatische Einlage oder Wechsel von drei selbstexpandierenden Stents (Prothesen)
51.69↔	Exzision eines anderen Gallengangs	51.98.33†↔	Sonstige perkutane Massnahmen an den Gallenwegen, Perkutan-transhepatische Einlage oder Wechsel von vier selbstexpandierenden Stents (Prothesen)
51.71↔	Einfache Naht am Ductus choledochus	51.98.34†↔	Sonstige perkutane Massnahmen an den Gallenwegen, Perkutan-transhepatische Einlage oder Wechsel von fünf selbstexpandierenden Stents (Prothesen)
51.72↔	Choledochoplastik	51.98.35†↔	Sonstige perkutane Massnahmen an den Gallenwegen, Perkutan-transhepatische Einlage oder Wechsel von sechs und mehr selbstexpandierenden Stents (Prothesen)
51.79↔	Plastische Rekonstruktion des Ductus cysticus und der Ducti hepatici	51.99.11↔	Destruktion an den Gallengängen
51.81↔	Dilatation des Sphincter Oddii	51.99.12↔	Einlage einer Drainage in den Gallengang
51.82†↔	Pankreatische Sphinkterotomie	51.99.14↔	Revision an den Gallengängen
51.83↔	Plastische Rekonstruktion des Sphincter pancreaticus	51.99.20↔	Sonstige Operation an den Gallenwegen, Einlage oder Wechsel eines nicht selbstexpandierenden Stents (Prothese), offen chirurgisch
51.84†↔	Endoskopische Dilatation von Gallengang und Ampulla Vateri	51.99.21↔	Sonstige Operation an den Gallenwegen, Einlage oder Wechsel von mehreren nicht selbstexpandierenden Stents (Prothesen), offen chirurgisch
51.85†↔	Endoskopische Sphinkterotomie und Papillotomie	51.99.30↔	Sonstige Operation an den Gallenwegen, Einlage oder Wechsel eines nicht selbstexpandierenden Stents (Prothese), laparoskopisch
51.86†↔	Endoskopisches Einsetzen eines nasobiliären Drainage-Katheters	51.99.31↔	Sonstige Operation an den Gallenwegen, Einlage oder Wechsel von mehreren nicht selbstexpandierenden Stents (Prothesen), laparoskopisch
51.87.00†↔	Endoskopisches Einsetzen eines Stents in den Gallengang, n.n.bez.	51.99.40↔	Sonstige Operation an den Gallenwegen, Einlage oder Wechsel eines selbstexpandierenden Stents (Prothese), offen chirurgisch
51.87.10†↔	Endoskopische Einlage oder Wechsel eines nicht selbstexpandierenden Stents (Prothese) in den Gallengang	51.99.41↔	Sonstige Operation an den Gallenwegen, Einlage oder Wechsel von zwei selbstexpandierenden Stents (Prothesen), offen chirurgisch
51.87.11†↔	Endoskopische Einlage oder Wechsel von 2 nicht selbstexpandierenden Stents (Prothese) in den Gallengang	51.99.42↔	Sonstige Operation an den Gallenwegen, Einlage oder Wechsel von drei selbstexpandierenden Stents (Prothesen), offen chirurgisch
51.87.12†↔	Endoskopische Einlage oder Wechsel 3 oder mehreren nicht selbstexpandierenden Stents (Prothese) in den Gallengang	51.99.43↔	Sonstige Operation an den Gallenwegen, Einlage oder Wechsel von vier selbstexpandierenden Stents (Prothesen), offen chirurgisch
51.87.20†↔	Endoskopische Einlage oder Wechsel eines selbstexpandierenden Stents (Prothese) in den Gallengang	51.99.44↔	Sonstige Operation an den Gallenwegen, Einlage oder Wechsel von fünf selbstexpandierenden Stents (Prothesen), offen chirurgisch
51.87.21†↔	Endoskopische Einlage oder Wechsel von zwei selbstexpandierenden Stents (Prothesen) in den Gallengang	51.99.45↔	Sonstige Operation an den Gallenwegen, Einlage oder Wechsel von sechs oder mehr selbstexpandierenden Stents (Prothesen), offen chirurgisch
51.87.22†↔	Endoskopische Einlage oder Wechsel von drei oder mehreren selbstexpandierenden Stents (Prothesen) in den Gallengang	51.99.50↔	Sonstige Operation an den Gallenwegen, Einlage oder Wechsel eines selbstexpandierenden Stents (Prothese), laparoskopisch
51.87.30†↔	Endoskopische Einlage oder Wechsel eines selbstexpandierenden beschichteten Stents (Prothese) in den Gallengang	51.99.51↔	Sonstige Operation an den Gallenwegen, Einlage oder Wechsel von zwei selbstexpandierenden Stents (Prothesen), laparoskopisch
51.87.31†↔	Endoskopische Einlage oder Wechsel von zwei selbstexpandierenden beschichteten Stents (Prothese) in den Gallengang	51.99.52↔	Sonstige Operation an den Gallenwegen, Einlage oder Wechsel von drei selbstexpandierenden Stents (Prothesen), laparoskopisch
51.87.32†↔	Endoskopische Einlage oder Wechsel von drei oder mehreren selbstexpandierenden beschichteten Stents (Prothese) in den Gallengang	51.99.53↔	Sonstige Operation an den Gallenwegen, Einlage oder Wechsel von vier selbstexpandierenden Stents (Prothesen), laparoskopisch
51.87.99†↔	Endoskopisches Einsetzen eines Stents in den Gallengang, sonstige	51.99.54↔	Sonstige Operation an den Gallenwegen, Einlage oder Wechsel von fünf selbstexpandierenden Stents (Prothesen), laparoskopisch
51.88†↔	Endoskopische Extraktion von Stein(en) aus den Gallenwegen	51.99.55↔	Sonstige Operation an den Gallenwegen, Einlage oder Wechsel von sechs oder mehr selbstexpandierenden Stents (Prothesen), laparoskopisch
51.89↔	Sonstige Operationen am Sphincter Oddii	51.99.90†↔	Sonstige endoskopische Operationen an den Gallenwegen
51.91↔	Versorgung einer Gallenblasenverletzung	51.99.91†↔	Sonstige Rekonstruktion der Gallenwegen
51.92↔	Verschluss einer Cholezystostomie	51.99.99†↔	Sonstige Operation an den Gallenwegen, sonstige
51.93↔	Verschluss einer anderen Gallenfistel	52.01.00†↔	Drainage einer Pankreaszyste durch Katheter, n.n.bez.
51.94↔	Revision einer Gallenwegsanastomose	52.01.11†↔	Transgastrale Drainage einer Pankreaszyste, endoskopisch
51.95.00†↔	Entfernen einer Endoprothese aus dem Gallengang, n.n.bez.	52.01.12↔	Transgastrale Drainage einer Pankreaszyste, offen chirurgisch
51.95.10†↔	Entfernen einer Endoprothese aus dem Gallengang, endoskopisch		
51.95.11†↔	Entfernen einer Endoprothese aus dem Gallengang, perkutan-transhepatisch		
51.95.20↔	Entfernen einer Endoprothese aus dem Gallengang, offen chirurgisch		
51.95.21↔	Entfernen einer Endoprothese aus dem Gallengang, laparoskopisch		
51.95.99†↔	Entfernen einer Endoprothese aus dem Gallengang, sonstige		
51.97†↔	Perkutane (transhepatische) Extraktion von Stein(en) aus den Gallenwegen		
51.98.10†↔	Sonstige perkutane Massnahmen an den Gallenwegen, Perkutane Inzision an den Gallenwegen		
51.98.12†↔	Sonstige perkutane Massnahmen an den Gallenwegen, Perkutan-transhepatische Einlage einer Drainage in den Gallengang		
51.98.20†↔	Sonstige perkutane Massnahmen an den Gallenwegen, Perkutan-transhepatische Einlage oder Wechsel eines nicht selbstexpandierenden Stents (Prothese)		
51.98.21†↔	Sonstige perkutane Massnahmen an den Gallenwegen, Perkutan-transhepatische Einlage oder Wechsel von mehreren nicht selbstexpandierenden Stents (Prothesen)		

52.01.13↔	Transgastrale Drainage einer Pankreaszyste, laparoskopisch	52.95.31↔	Einlage einer Drainage in den Pankreasgang, laparoskopisch
52.01.21‡↔	Transduodenale Drainage einer Pankreaszyste, endoskopisch	52.95.40↔	Einlage oder Wechsel eines nicht selbstexpandierenden Stents (Prothese) in den Pankreasgang, offen chirurgisch
52.01.22↔	Transduodenale Drainage einer Pankreaszyste, offen chirurgisch	52.95.41↔	Einlage oder Wechsel eines nicht selbstexpandierenden Stents (Prothese) in den Pankreasgang, laparoskopisch
52.01.23↔	Transduodenale Drainage einer Pankreaszyste, laparoskopisch	52.95.50↔	Einlage oder Wechsel eines selbstexpandierenden Stents (Prothese) in den Pankreasgang, offen chirurgisch
52.01.99‡↔	Drainage einer Pankreaszyste durch Katheter, sonstige	52.95.51↔	Einlage oder Wechsel eines selbstexpandierenden Stents (Prothese) in den Pankreasgang, laparoskopisch
52.09.00↔	Sonstige Pankreatotomie, n.n.bez.	52.95.60↔	Plastische Rekonstruktion des Ductus pancreaticus, laparoskopisch
52.09.10↔	Sonstige Pankreatotomie, Inzision des Pankreas	52.95.70↔	Plastische Rekonstruktion des Pankreas
52.09.11↔	Sonstige Pankreatotomie, Inzision des Ductus pancreaticus	52.95.90↔	Sonstige endoskopische Operation am Pankreas
52.09.21‡↔	Transgastrale Punktion einer Pankreas(pseudo)zyste, endosonographisch	52.96↔	Anastomose des Pankreas
52.09.22‡↔	Transduodenale Punktion einer Pankreas(pseudo)zyste, endosonographisch	52.97‡↔	Endoskopisches Einsetzen eines nasopankreatischen Drainagekatheters
52.09.99↔	Sonstige Pankreatotomie, sonstige	52.98‡↔	Endoskopische Dilatation des Ductus pancreaticus
52.12↔	Offene Biopsie am Pankreas	52.99.00↔	Sonstige offene Operation am Pankreas, n.n.bez.
52.13‡↔	Endoskopische retrograde Pankreatographie [ERP]	52.99.10↔	Sonstige offene Operation am Pankreas, Dilatation des Ductus pancreaticus
52.14‡↔	Geschlossene [endoskopische] Biopsie am Ductus pancreaticus	52.99.20↔	Sonstige offene Operation am Pankreas, Plastische Rekonstruktion des Ductus pancreaticus
52.21‡↔	Endoskopische Exzision oder Destruktion von Läsion oder Gewebe am Ductus pancreaticus	52.99.99↔	Sonstige offene Operation am Pankreas, sonstige
52.22.00↔	Sonstige Exzision oder Destruktion von Läsion oder Gewebe an Pankreas und an Ductus pancreaticus, n.n.bez.	53.00↔	Einseitige Operation einer Inguinalhernie, n.n.bez.
52.22.11‡↔	Transgastrale Nekrosektomie, endoskopisch	53.01↔	Einseitige Operation einer direkten Inguinalhernie
52.22.12‡↔	Transduodenale Nekrosektomie, endoskopisch	53.02↔	Einseitige Operation einer indirekten Inguinalhernie
52.22.99↔	Sonstige Exzision oder Destruktion von Läsion oder Gewebe an Pankreas und an Ductus pancreaticus, sonstige	53.03↔	Einseitige Operation einer direkten Inguinalhernie mit Transplantat oder Prothese
52.3↔	Marsupialisation einer Pankreaszyste	53.04↔	Operation einer indirekten Inguinalhernie mit Transplantat oder Prothese
52.4↔	Interne Drainage einer Pankreaszyste	53.05↔	Operation einer Inguinalhernie mit Transplantat oder Prothese, n.n.bez.
52.50↔	Partielle Pankreatektomie, n.n.bez.	53.10↔	Beidseitige Operation von Inguinalhernien, n.n.bez.
52.51.10↔	Proximale Pankreatektomie, pyloruserhaltend	53.11↔	Beidseitige Operation von direkten Inguinalhernien
52.51.20↔	Proximale Pankreatektomie, duodenumhaltend	53.12↔	Beidseitige Operation von indirekten Inguinalhernien
52.51.31↔	Pankreatikoduodenale Resektion mit Teilresektion des Magens	53.13↔	Beidseitige Operation von Inguinalhernien, einer direkten und einer indirekten
52.52.11↔	Distale Pankreatektomie, offen chirurgisch	53.14↔	Beidseitige Operation von direkten Inguinalhernien mit Transplantat oder Prothese
52.52.12↔	Distale Pankreatektomie, laparoskopisch	53.15↔	Beidseitige Operation von indirekten Inguinalhernien mit Transplantat oder Prothese
52.54↔	Segmentresektion am Pankreaskörper	53.16↔	Beidseitige Operation von Inguinalhernien, einer direkten und einer indirekten mit Transplantat oder Prothese
52.59↔	Sonstige partielle Pankreatektomie	53.17↔	Beidseitige Operation von Inguinalhernien mit Transplantat oder Prothese, n.n.bez.
52.60↔	Totale Pankreatektomie, n.n.bez.	53.21↔	Einseitige Operation einer Femoralhernie mit Transplantat oder Prothese
52.61↔	Totale Pankreatektomie mit partieller Gastrektomie	53.29↔	Sonstige einseitige Operation einer Femoralhernie
52.62↔	Totale Pankreatektomie, pyloruserhaltend	53.31↔	Beidseitige Operation einer Femoralhernie mit Transplantat oder Prothese
52.63↔	Totale Pankreatektomie, duodenumhaltend	53.39↔	Sonstige beidseitige Operation einer Femoralhernie
52.80↔	Pankreastransplantation, n.n.bez.	53.41↔	Operation einer Umbilikalhernie mit Transplantat oder Prothese
52.82↔	Homotransplantat des Pankreas	53.49↔	Sonstige Operation einer Umbilikalhernie
52.83.00↔	Heterotransplantat des Pankreas, n.n.bez.	53.51↔	Operation einer Narbenhernie
52.83.10↔	Heterotransplantat des Pankreas, Retransplantation eines Pankreassegmentes während desselben stationären Aufenthaltes	53.59↔	Operation einer anderen Hernie der ventralen Bauchwand
52.83.11↔	Heterotransplantat des Pankreas, Retransplantation des Pankreas während desselben stationären Aufenthaltes	53.61↔	Operation einer Narbenhernie mit Transplantat oder Prothese
52.83.99↔	Heterotransplantat des Pankreas, sonstige	53.69↔	Operation einer anderen Hernie der ventralen Bauchwand mit Transplantat oder Prothese
52.84↔	Autotransplantation von Langerhans-Zellen	53.7↔	Operation einer Zwerchfellhernie, abdominaler Zugang
52.85↔	Allotransplantation von Langerhans-Zellen	53.80↔	Operation einer Zwerchfellhernie durch thorakalen Zugang, n.n.bez.
52.86↔	Transplantation von Langerhans-Zellen, nicht näher bezeichnet	53.81↔	Plikatur des Zwerchfells
52.92↔	Sondierung des Ductus pancreaticus	53.82↔	Operation einer parasternalen Hernie
52.93.00‡↔	Endoskopisches Einsetzen und Wechsel eines Stents (Prothese) in den Ductus pancreaticus, n.n.bez.	53.9↔	Sonstige Operation einer Hernie
52.93.10‡↔	Endoskopisches Einsetzen und Wechsel eines nicht selbstexpandierenden Stents (Prothese) in den Ductus pancreaticus	54.11↔	Probeparotomie
52.93.20‡↔	Endoskopisches Einsetzen und Wechsel eines selbstexpandierenden Stents (Prothese) in den Ductus pancreaticus	54.12.00↔	Relaparotomie, n.n.bez.
52.93.99‡↔	Endoskopisches Einsetzen und Wechsel eines Stents (Prothese) in den Ductus pancreaticus, sonstige	54.12.10↔	Second-look-Laparotomie
52.94‡↔	Endoskopische Extraktion von Stein(en) aus dem Ductus pancreaticus	54.12.11↔	Laparotomie zur Stillung einer postoperativen Blutung
52.95.00↔	Sonstige Operation am Pankreas, n.n.bez.	54.12.99↔	Relaparotomie, sonstige
52.95.10↔	Extraktion von Stein(en) aus dem Ductus pancreaticus, offen chirurgisch	54.13↔	Laparotomie mit Drainage
52.95.11↔	Extraktion von Stein(en) aus dem Ductus pancreaticus, laparoskopisch	54.19↔	Sonstige Laparotomie
52.95.20↔	Dilatation des Ductus pancreaticus, laparoskopisch	54.21.00↔	Laparoskopie, n.n.bez.
52.95.30↔	Einlage einer Drainage in den Pankreasgang, offen chirurgisch		

54.21.10↔	Laparoskopie, Diagnostische Laparoskopie	54.99.30↔	Sonstige Operationen in der Abdominal-Region, Resektion von Gewebe in der Bauchregion ohne sichere Organzuordnung
54.21.30↔	Laparoskopie, Laparoskopie mit Drainage	54.99.31↔	Debulking über Laparotomie
54.21.99↔	Laparoskopie, sonstige	54.99.40↔	Sonstige Operationen in der Abdominal-Region, Revision einer kutaneoperitonealen Fistel (Katheterverweilsystem)
54.23↔	Biopsie am Peritoneum	54.99.41↔	Sonstige Operationen in der Abdominal-Region, Entfernung oder Verschluss einer kutaneoperitonealen Fistel (Katheterverweilsystem)
54.3x.00↔	Exzision oder Destruktion von Läsion oder Gewebe an Bauchwand oder Nabel, n.n.bez.	54.99.50↔	Sonstige Operationen in der Abdominal-Region, Anlegen eines temporären Bauchwandverschlusses
54.3x.10↔	Omphalektomie	54.99.60↔	Sonstige Operationen in der Abdominal-Region, Lumbotomie
54.3x.19↔	Sonstige Exzision von Läsion oder Gewebe an Bauchwand oder Nabel	54.99.61↔	Sonstige Operationen in der Abdominal-Region, Relumbotomie
54.3x.20↔	Destruktion von Läsion oder Gewebe an Bauchwand oder Nabel	54.99.80↔	Einsetzen von Kathetern mit automatischer, programmierbarer und wiederaufladbarer Pumpe zur kontinuierlichen Aszitesdrainage
54.3x.99↔	Exzision oder Destruktion von Läsion oder Gewebe an Bauchwand oder Nabel, sonstige	54.99.81↔	Revision von Kathetern mit automatischer, programmierbarer und wiederaufladbarer Pumpe zur kontinuierlichen Aszitesdrainage
54.4x.00↔	Exzision oder Destruktion von Peritonealgewebe, n.n.bez.	54.99.82↔	Behebung einer mechanischen Obstruktion von Kathetern mit automatischer, programmierbarer und wiederaufladbarer Pumpe zur kontinuierlichen Aszitesdrainage
54.4x.10↔	Exzision von Appendices epiploicae	54.99.99↔	Sonstige Operationen in der Abdominal-Region, sonstige Operationen im Retroperitonealraum, n.n.bez.
54.4x.11↔	Exzision von Mesenterium	54.a0↔	Exzision und Destruktion von retroperitoneal gelegnem Gewebe
54.4x.12↔	Exzision von Omentum	54.a1↔	Operationen im Retroperitonealraum, sonstige
54.4x.99↔	Exzision oder Destruktion von Peritonealgewebe, sonstige	54.a9↔	Operationen im Retroperitonealraum, sonstige
54.51↔	Laparoskopische Lösung von peritonealen Adhäsionen	55.01.00‡↔	Nephrotomie, n.n.bez.
54.59↔	Sonstige Lösung von peritonealen Adhäsionen	55.01.10‡↔	Nephrotomie, perkutan-transrenal
54.62↔	Verzögerter Verschluss einer granulierenden Abdominalwunde	55.01.11↔	Nephrotomie, offen chirurgisch
54.63.00↔	Sonstige Naht an der Bauchwand, n.n.bez.	55.01.12↔	Nephrotomie, offen chirurgisch zur Exploration
54.63.10↔	Sonstige Naht an der Bauchwand, Naht einer Verletzung an der Bauchwand	55.01.13↔	Nephrotomie, offen chirurgisch zur Punktion einer Zyste
54.63.99↔	Sonstige Naht an der Bauchwand, sonstige	55.01.99‡↔	Nephrotomie, sonstige
54.64.00↔	Naht am Peritoneum, n.n.bez.	55.02.00‡↔	Nephrostomie, n.n.bez.
54.64.10↔	Naht am Peritoneum, Naht von Mesenterium, Omentum majus oder minus (nach Verletzung)	55.02.10‡↔	Nephrostomie, perkutan-transrenal
54.64.99↔	Naht am Peritoneum, sonstige	55.02.11↔	Nephrostomie, offen chirurgisch
54.71.00↔	Versorgung einer Gastroschisis, n.n.bez.	55.02.99‡↔	Nephrostomie, sonstige
54.71.10↔	Versorgung einer Gastroschisis, mit Transplantat oder Prothese	55.03.00‡↔	Perkutane Nephrostomie ohne Desintegration von Steinmaterial, n.n.bez.
54.71.99↔	Versorgung einer Gastroschisis, sonstige	55.03.10‡↔	Perkutane Nephrostomie ohne Desintegration von Steinmaterial, Entfernung von Harnstein(en) aus dem Nierenbecken
54.72↔	Sonstige Rekonstruktion an der Bauchwand	55.03.11‡↔	Perkutane Nephrostomie ohne Desintegration von Steinmaterial, Entfernung von Harnstein(en) aus dem Ureter
54.73↔	Sonstige Rekonstruktion am Peritoneum	55.03.99‡↔	Perkutane Nephrostomie ohne Desintegration von Steinmaterial, sonstige
54.74↔	Sonstige Rekonstruktion am Omentum	55.04.00‡↔	Perkutane Nephrostomie mit Desintegration von Steinmaterial, n.n.bez.
54.75↔	Sonstige Rekonstruktion am Mesenterium	55.04.10‡↔	Perkutane Nephrostomie mit Desintegration von Steinmaterial, Entfernung von Harnstein(en) aus dem Nierenbecken
54.92↔	Entfernen eines Fremdkörpers aus der Peritonealhöhle	55.04.11‡↔	Perkutane Nephrostomie mit Desintegration von Steinmaterial, Entfernung von Harnstein(en) aus dem Ureter
54.93‡↔	Formung einer kutaneoperitonealen Fistel	55.04.99‡↔	Perkutane Nephrostomie mit Desintegration von Steinmaterial, sonstige
54.94↔	Formung eines peritoneovaskulären Shunts	55.05‡↔	Perkutan-transrenale Erweiterung des pyeloureteralen Übergangs
54.95‡↔	Inzision des Peritoneums	55.11‡↔	Pyelotomie
54.98.00‡↔	Peritonealdialyse, n.n.bez.	55.12‡↔	Pyelostomie
54.98.09‡↔	Peritonealdialyse, sonstige	55.21‡↔	Nephroskopie
54.98.11‡↔	Peritonealdialyse, intermittierend, maschinell unterstützt (IPD)	55.22‡↔	Pyeloskopie
54.98.20‡↔	Peritonealdialyse, kontinuierlich, nicht maschinell unterstützt (CAPD), Dauer n.n.bez.	55.23‡↔	Geschlossene [perkutan] [Nadel-] Biopsie an der Niere
54.98.21‡↔	Peritonealdialyse, kontinuierlich, nicht maschinell unterstützt (CAPD), bis 24 Stunden	55.24↔	Offene Nierenbiopsie
54.98.22‡↔	Peritonealdialyse, kontinuierlich, nicht maschinell unterstützt (CAPD), mehr als 24 bis 72 Stunden	55.31↔	Marsupialisation einer Läsion an der Niere
54.98.23‡↔	Peritonealdialyse, kontinuierlich, nicht maschinell unterstützt (CAPD), mehr als 72 bis 144 Stunden	55.32↔	Offene Exzision von Läsion oder Gewebe an der Niere
54.98.24‡↔	Peritonealdialyse, kontinuierlich, nicht maschinell unterstützt (CAPD), mehr als 144 bis 264 Stunden	55.33‡↔	Perkutane Exzision von Läsion oder Gewebe an der Niere
54.98.25‡↔	Peritonealdialyse, kontinuierlich, nicht maschinell unterstützt (CAPD), mehr als 264 bis 432 Stunden	55.34↔	Laparoskopische Exzision von Läsion oder Gewebe an der Niere
54.98.26‡↔	Peritonealdialyse, kontinuierlich, nicht maschinell unterstützt (CAPD), mehr als 432 Stunden	55.35‡↔	Sonstige und nicht näher bezeichnete Ablation von Läsion oder Gewebe an der Niere
54.98.30‡↔	Peritonealdialyse, kontinuierlich, maschinell unterstützt (APD), mit Zusatzgeräten, Dauer n.n.bez.	55.39.00↔	Sonstige lokale Exzision oder Destruktion von Läsion oder Gewebe an der Niere, n.n.bez.
54.98.31‡↔	Peritonealdialyse, kontinuierlich, maschinell unterstützt (APD), mit Zusatzgeräten, bis 24 Stunden	55.39.10↔	Sonstige lokale Exzision oder Destruktion von Läsion oder Gewebe an der Niere, Exzision ureterorenoskopisch
54.98.32‡↔	Peritonealdialyse, kontinuierlich, maschinell unterstützt (APD), mit Zusatzgeräten, mehr als 24 bis 72 Stunden		
54.98.33‡↔	Peritonealdialyse, kontinuierlich, maschinell unterstützt (APD), mit Zusatzgeräten, mehr als 72 bis 144 Stunden		
54.98.34‡↔	Peritonealdialyse, kontinuierlich, maschinell unterstützt (APD), mit Zusatzgeräten, mehr als 144 bis 264 Stunden		
54.98.35‡↔	Peritonealdialyse, kontinuierlich, maschinell unterstützt (APD), mit Zusatzgeräten, mehr als 264 bis 432 Stunden		
54.98.36‡↔	Peritonealdialyse, kontinuierlich, maschinell unterstützt (APD), mit Zusatzgeräten, mehr als 432 Stunden		
54.99.00↔	Sonstige Operationen in der Abdominal-Region, n.n.bez.		

55.39.21↔	Sonstige lokale Exzision oder Destruktion von Läsion oder Gewebe an der Niere, Destruktion, ureterorenoskopisch	56.41.10↔	Partielle Ureterektomie, Resektion des Ureterostiums, perkutan-transvesikal
55.39.22↔	Sonstige lokale Exzision oder Destruktion von Läsion oder Gewebe an der Niere, Destruktion, offen chirurgisch	56.41.11↔	Partielle Ureterektomie, Resektion des Ureterostiums, transurethral
55.39.23↔	Sonstige lokale Exzision oder Destruktion von Läsion oder Gewebe an der Niere, Destruktion, laparoskopisch	56.41.12↔	Partielle Ureterektomie, Resektion des Ureterostiums, offen chirurgisch
55.39.29↔	Sonstige lokale Exzision oder Destruktion von Läsion oder Gewebe an der Niere, Destruktion, sonstiger Zugang	56.41.20↔	Partielle Ureterektomie, offen chirurgisch
55.39.99↔	Sonstige lokale Exzision oder Destruktion von Läsion oder Gewebe an der Niere, sonstige	56.41.21↔	Partielle Ureterektomie, laparoskopisch
55.4↔	Partielle Nephrektomie	56.41.30↔	Partielle Ureterektomie, Resektion eines Ureterstumpfes
55.51.00↔	Nephroureterektomie, n.n.bez.	56.41.40↔	Resektion einer Ureterozele, transurethral
55.51.01↔	Nephroureterektomie, ausser zur Transplantation	56.41.41↔	Resektion einer Ureterozele, offen chirurgisch
55.51.02↔	Nephrektomie zur Transplantation, Lebendspende	56.41.49↔	Resektion einer Ureterozele, sonstiger Zugang
55.51.99↔	Nephroureterektomie, sonstige	56.41.99↔	Partielle Ureterektomie, sonstige
55.52↔	Nephrektomie einer belassenen Niere	56.42↔	Totale Ureterektomie
55.53↔	Entfernen einer transplantierten oder abgestossenen Niere	56.51.00↔	Aufbau einer kutanen Ureteroileostomie, n.n.bez.
55.54↔	Beidseitige Nephrektomie	56.51.10↔	Aufbau einer kutanen Ureteroileostomie, Ureteroileokutaneostomie [Ileum-Conduit] oder Ureterokolokutaneostomie [Kolon-/Sigma-Conduit], offen chirurgisch
55.61↔	Autotransplantation einer Niere	56.51.11↔	Aufbau einer kutanen Ureteroileostomie, Ureteroileokutaneostomie [Ileum-Conduit] oder Ureterokolokutaneostomie [Kolon-/Sigma-Conduit], laparoskopisch
55.69.00↔	Sonstige Nierentransplantation, n.n.bez.	56.51.12↔	Aufbau einer kutanen Ureteroileostomie, mit Darminterponat [Conduit] (nicht kontinentes Stoma), sonstiger Zugang
55.69.10↔	Sonstige Nierentransplantation, allogene	56.51.20↔	Aufbau einer kutanen Ureteroileostomie, Umwandlung einer anderen suprapubesikalen Harnableitung in eine kutane Ureteroileostomie
55.69.20↔	Sonstige Nierentransplantation, syngene	56.51.30↔	Aufbau einer kutanen Ureteroileostomie, mit Darmreservoir (kontinentes Stoma)
55.69.30↔	Sonstige Nierentransplantation, En-bloc-Transplantat	56.51.99↔	Aufbau einer kutanen Ureteroileostomie, sonstige
55.69.40↔	Sonstige Nierentransplantation, Nieren-Retransplantation während desselben stationären Aufenthaltes	56.52.00↔	Revision einer kutanen Ureteroileostomie, n.n.bez.
55.69.99↔	Sonstige Nierentransplantation, sonstige	56.52.10↔	Revision einer kutanen Ureteroileostomie, mit Darminterponat [Conduit]
55.7↔	Nephropexie	56.52.20↔	Revision einer kutanen Ureteroileostomie, mit Darmreservoir (kontinentes Stoma)
55.81↔	Naht einer Rissverletzung an der Niere	56.52.99↔	Revision einer kutanen Ureteroileostomie, sonstige
55.82↔	Verschluss einer Nephrostomie und Pyelostomie	56.61.00↔	Aufbau einer anderen kutanen Ureterostomie, n.n.bez.
55.83↔	Verschluss von anderen Nierenfisteln	56.61.10↔	Aufbau einer anderen kutanen Ureterostomie, Ureterokutaneostomie und Transureterokutaneostomie, laparoskopisch
55.84↔	Reposition einer Nierenstiel-Torsion	56.61.20↔	Aufbau einer anderen kutanen Ureterostomie, Umwandlung einer anderen suprapubesikalen Harnableitung in eine kutane Ureterostomie
55.85↔	Symphysiotomie einer Hufeisenniere	56.61.99↔	Aufbau einer anderen kutanen Ureterostomie, sonstige
55.86↔	Anastomose an der Niere	56.62↔	Revision einer anderen kutanen Ureterostomie
55.87↔	Plastische Rekonstruktion am pyeloureteralen Übergang	56.71.00↔	Harnableitung in den Darm, n.n.bez.
55.89↔	Sonstige plastische Rekonstruktion an der Niere	56.71.10↔	Ureterosigmoideostomie mit Reservoirbildung, offen chirurgisch
55.91↔	Nierendekapsulation	56.71.11↔	Ureterosigmoideostomie mit Reservoirbildung, laparoskopisch
55.92‡↔	Perkutane Aspiration an der Niere (Nierenbecken)	56.71.20↔	Umwandlung einer anderen suprapubesikalen Harnableitung in eine Harnableitung in den Darm
55.93‡↔	Ersetzen einer Nephrostomie-Kanüle	56.71.99↔	Harnableitung in den Darm, sonstige
55.94‡↔	Ersetzen einer Pyelostomie-Kanüle	56.72↔	Revision einer ureterointestinalen Anastomose
55.96↔	Sonstige Injektion einer therapeutischen Substanz in eine Niere	56.73↔	Nephrozystanastomose, n.n.bez.
55.99.00↔	Sonstige Operationen an der Niere, n.n.bez.	56.74.00↔	Ureterozystoneostomie, n.n.bez.
55.99.10↔	Sonstige Operationen an der Niere, Revisionsoperation an der Niere	56.74.10↔	Ureterozystoneostomie, Isolierte Antirefluxplastik (z.B. nach Lich-Gregoir), offen chirurgisch
55.99.99↔	Sonstige Operationen an der Niere, sonstige	56.74.11↔	Ureterozystoneostomie, isolierte Antirefluxplastik (z.B. nach Lich-Gregoir), laparoskopisch
56.0x.00↔	Transurethrales Entfernen einer Obstruktion von Ureter und Nierenbecken, n.n.bez.	56.74.20↔	Ureterozystoneostomie, mit Uretermodellage
56.0x.10↔	Transurethrales Entfernen einer Obstruktion von Ureter und Nierenbecken, Entfernung eines Harnsteins	56.74.99↔	Ureterozystoneostomie, sonstige
56.0x.11↔	Transurethrales Entfernen einer Obstruktion von Ureter und Nierenbecken, Entfernung eines Fremdkörpers	56.75↔	Transureteroureterostomie
56.0x.99↔	Transurethrales Entfernen einer Obstruktion von Ureter und Nierenbecken, sonstige	56.79↔	Sonstige Anastomose eines Ureters oder Harnableitung
56.1x.00↔	Ureterale Meatotomie, n.n.bez.	56.81↔	Lösung von intraluminalen Adhäsionen im Ureter
56.1x.10↔	Ureterale Meatotomie, perkutan-transvesikal	56.82↔	Naht einer Ureterverletzung
56.1x.11↔	Ureterale Meatotomie, transurethral	56.83↔	Verschluss einer Ureterostomie
56.1x.12↔	Ureterale Meatotomie, offen-chirurgisch	56.84.00↔	Verschluss einer anderen Ureterfistel, n.n.bez.
56.1x.99↔	Ureterale Meatotomie, sonstige	56.84.10↔	Verschluss einer Ureter-Darm-Fistel, offen chirurgisch
56.2x.00↔	Ureterotomie, n.n.bez.	56.84.11↔	Verschluss einer Ureter-Darm-Fistel, laparoskopisch
56.2x.10↔	Ureterotomie, perkutan-transrenal	56.84.20↔	Verschluss einer ureterovaginale Fistel, offen chirurgisch
56.2x.11↔	Ureterotomie, perkutan-transrenal, mit Entfernung eines Harnsteins	56.84.21↔	Verschluss einer ureterovaginale Fistel, laparoskopisch
56.2x.20↔	Ureterotomie, ureterorenoskopisch	56.84.22↔	Verschluss einer ureterovaginale Fistel, vaginal
56.2x.30↔	Ureterotomie, offen chirurgisch		
56.2x.40↔	Ureterotomie, laparoskopisch		
56.2x.99↔	Ureterotomie, sonstige		
56.31‡↔	Ureteroskopie		
56.33‡↔	Geschlossene endoskopische Biopsie am Ureter		
56.34↔	Offene Ureterbiopsie		
56.40↔	Ureterektomie, n.n.bez.		
56.41.00↔	Partielle Ureterektomie, n.n.bez.		

56.84.99↔	Verschluss einer anderen Ureterfistel, sonstige	57.6x.11↔	Partielle Zystektomie, ohne Ureterneointplantation, laparoskopisch
56.85↔	Ureteropexie	57.6x.12↔	Partielle Zystektomie, mit einseitiger oder beidseitiger Ureterneointplantation, offen chirurgisch
56.86↔	Entfernen einer Ureterligatur	57.6x.13↔	Partielle Zystektomie, mit einseitiger oder beidseitiger Ureterneointplantation, laparoskopisch
56.89↔	Sonstige plastische Rekonstruktion an einem Ureter	57.6x.20↔	Partielle Zystektomie, Supratrigonale oder subtotale Resektion, ohne Ureterneointplantation, offen chirurgisch
56.91‡↔	Dilatation des Ureterostiums	57.6x.21↔	Partielle Zystektomie, Supratrigonale oder subtotale Resektion, ohne Ureterneointplantation, laparoskopisch
56.92↔	Implantation eines elektronischen Ureterstimulators	57.6x.22↔	Partielle Zystektomie, Supratrigonale oder subtotale Resektion mit einseitiger oder beidseitiger Ureterneointplantation, offen chirurgisch
56.93↔	Ersetzen eines elektronischen Ureterstimulators	57.6x.23↔	Partielle Zystektomie, Supratrigonale oder subtotale Resektion mit einseitiger oder beidseitiger Ureterneointplantation, laparoskopisch
56.94↔	Entfernen eines elektronischen Ureterstimulators	57.6x.99↔	Partielle Zystektomie, sonstige
56.95↔	Ligatur an einem Ureter	57.71.00↔	Radikale Zystektomie, n.n.bez.
56.99.00↔	Sonstige Operationen an einem Ureter, n.n.bez.	57.71.10↔	Radikale Zystektomie, ohne Urethrektomie, beim Mann, offen chirurgisch
56.99.10↔	Freilegung des Ureters (zur Exploration)	57.71.11↔	Radikale Zystektomie, ohne Urethrektomie, beim Mann, laparoskopisch
56.99.20↔	Revisionsoperation am Ureter, offen chirurgisch	57.71.20↔	Radikale Zystektomie, mit Urethrektomie, beim Mann, offen chirurgisch
56.99.21↔	Revisionsoperation am Ureter, sonstiger Zugang	57.71.21↔	Radikale Zystektomie, mit Urethrektomie, beim Mann, laparoskopisch
56.99.30↔	Sonstige Operationen an einem Ureter, Injektion bei Ostiuminsuffizienz, transurethral	57.71.30↔	Radikale Zystektomie, ohne Urethrektomie, bei der Frau, offen chirurgisch
56.99.31↔	Sonstige Operationen an einem Ureter, Injektion bei Ostiuminsuffizienz, offen chirurgisch	57.71.31↔	Radikale Zystektomie, ohne Urethrektomie, bei der Frau, laparoskopisch
56.99.32↔	Sonstige Operationen an einem Ureter, Injektion bei Ostiuminsuffizienz, sonstiger Zugang	57.71.40↔	Radikale Zystektomie, mit Urethrektomie, bei der Frau, offen chirurgisch
56.99.99↔	Sonstige Operationen an einem Ureter, sonstige	57.71.41↔	Radikale Zystektomie, mit Urethrektomie, bei der Frau, laparoskopisch
57.0x.00‡↔	Transurethrale Drainage der Harnblase, n.n.bez.	57.71.50↔	Radikale Zystektomie, Becken-Eviszeration (Exenteration) beim Mann, offen chirurgisch
57.0x.10‡↔	Transurethrale Drainage der Harnblase, Entfernung eines Harnsteins	57.71.51↔	Radikale Zystektomie, Becken-Eviszeration (Exenteration) beim Mann, laparoskopisch
57.0x.11‡↔	Transurethrale Drainage der Harnblase, Entfernung eines Fremdkörpers	57.71.99↔	Radikale Zystektomie, sonstige
57.0x.12‡↔	Transurethrale Drainage der Harnblase, Operative Ausräumung einer Harnblasentamponade	57.79.00↔	Sonstige totale Zystektomie, n.n.bez.
57.0x.99‡↔	Transurethrale Drainage der Harnblase, sonstige	57.79.10↔	Sonstige totale Zystektomie, Einfache Zystektomie, beim Mann, offen chirurgisch
57.12↔	Lösung von intraluminalen Adhäsionen mit Inzision an der Harnblase	57.79.11↔	Sonstige totale Zystektomie, Einfache Zystektomie, beim Mann, laparoskopisch
57.19.10‡↔	Sonstige Zystotomie, endoskopische Entfernung eines Harnsteins, perkutan-transvesikal	57.79.20↔	Sonstige totale Zystektomie, Einfache Zystektomie, bei der Frau, offen chirurgisch
57.19.11‡↔	Sonstige Zystotomie, Endoskopische Entfernung eines Fremdkörpers, perkutan-transvesikal	57.79.21↔	Sonstige totale Zystektomie, Einfache Zystektomie, bei der Frau, laparoskopisch
57.19.21‡↔	Sonstige Zystotomie, Zystotomie (Sectio alta), mit Entfernung eines Steines	57.79.99↔	Sonstige totale Zystektomie, sonstige
57.19.22‡↔	Sonstige Zystotomie, Zystotomie (Sectio alta), mit Entfernung eines Fremdkörpers	57.81↔	Naht einer Harnblasenverletzung
57.19.23‡↔	Sonstige Zystotomie, Zystotomie (Sectio alta), mit Ausräumung einer Blasentamponade	57.82↔	Verschluss einer Zystostomie
57.21↔	Vesikostomie	57.83↔	Verschluss einer vesikointestinalen Fistel
57.22↔	Revision einer Vesikostomie	57.84.00↔	Verschluss einer anderen Harnblasenfistel, n.n.bez.
57.23.00↔	Appendicovesikostomie, n.n.bez.	57.84.10↔	Verschluss einer vesikovaginalen Fistel, offen chirurgisch (abdominal)
57.23.11↔	Anlegen einer Appendicovesikostomie	57.84.11↔	Verschluss einer vesikovaginalen Fistel, vaginal
57.23.12↔	Oberflächliche Revision einer Appendicovesikostomie	57.84.12↔	Verschluss einer vesikovaginalen Fistel, transvesikal
57.23.13↔	Tiefe Revision einer Appendicovesikostomie	57.84.13↔	Verschluss einer vesikovaginalen Fistel, laparoskopisch
57.23.99↔	Appendicovesikostomie, sonstige	57.84.20↔	Verschluss einer vesikokutanen Fistel, offen chirurgisch
57.32‡↔	Sonstige Zystoskopie	57.84.21↔	Verschluss einer vesikokutanen Fistel, laparoskopisch
57.34↔	Offene Biopsie der Harnblase	57.84.99↔	Verschluss einer anderen Harnblasenfistel, sonstige
57.41↔	Transurethrale Lösung von intraluminalen Adhäsionen	57.85↔	Zystourethroplastik und plastische Rekonstruktion am Harnblasenhals
57.49.00↔	Sonstige transurethrale Exzision oder Destruktion von Läsion oder Gewebe der Harnblase, n.n.bez.	57.86↔	Plastische Rekonstruktion bei Exstrophie der Harnblase
57.49.11↔	Sonstige transurethrale Destruktion von Läsion oder Gewebe der Harnblase	57.87.00↔	Rekonstruktion an der Harnblase, n.n.bez.
57.49.12↔	Sonstige transurethrale Resektion von Läsion oder Gewebe der Harnblase	57.87.10↔	Rekonstruktion an der Harnblase, mit Ileum, Kolon oder Magen, offen chirurgisch
57.49.99↔	Sonstige transurethrale Exzision oder Destruktion von Läsion oder Gewebe der Harnblase, sonstige	57.87.11↔	Rekonstruktion an der Harnblase, mit Ileum, Kolon oder Magen, laparoskopisch
57.51↔	Exzision des Urachus	57.87.20↔	Umwandlung einer anderen supravescikalen Harnableitung in eine Ersatzharnblase, offen chirurgisch
57.58↔	Laparoskopische Exzision oder Destruktion von anderer Läsion oder Gewebe an der Harnblase		
57.59.00↔	Offene Exzision oder Destruktion von anderer Läsion oder Gewebe an der Harnblase, n.n.bez.		
57.59.10↔	Offene Exzision oder Destruktion von anderer Läsion oder Gewebe an der Harnblase, Exzision, offen chirurgisch		
57.59.20↔	Offene Exzision oder Destruktion von anderer Läsion oder Gewebe an der Harnblase, Myektomie		
57.59.99↔	Offene Exzision oder Destruktion von anderer Läsion oder Gewebe an der Harnblase, sonstige		
57.6x.00↔	Partielle Zystektomie, n.n.bez.		
57.6x.10↔	Partielle Zystektomie, ohne Ureterneointplantation, offen chirurgisch		

57.87.21↔	Umwandlung einer anderen supravvesikalen Harnableitung in eine Ersatzharnblase, laparoskopisch	58.43.10↔	Verschluss einer urethrovaginalen Fistel, offen chirurgisch (abdominal)
57.87.30↔	Reduktionsplastik der Harnblase, offen chirurgisch	58.43.11↔	Verschluss einer urethrovaginalen Fistel, laparoskopisch
57.87.31↔	Reduktionsplastik der Harnblase, laparoskopisch	58.43.12↔	Verschluss einer urethrovaginalen Fistel, vaginal
57.87.40↔	Augmentation der Harnblase, offen chirurgisch	58.43.20↔	Verschluss einer urethrokutanen Fistel
57.87.41↔	Augmentation der Harnblase, laparoskopisch	58.43.30↔	Verschluss einer urethrorektalen Fistel
57.87.99↔	Rekonstruktion an der Harnblase, sonstige	58.43.99↔	Verschluss einer anderen Urethrafistel, sonstige
57.88↔	Sonstige Anastomose an der Harnblase	58.44↔	Reanastomose der Urethra
57.89↔	Sonstige plastische Rekonstruktion an der Harnblase	58.45.00↔	Plastische Rekonstruktion bei Hypospadie oder Epispadie, n.n.bez.
57.91↔	Sphinkterotomie an der Harnblase	58.45.10↔	Plastische Rekonstruktion bei Hypospadie oder Epispadie, bei der Frau
57.92↔	Dilatation am Harnblasenhals	58.45.20↔	Plastische Rekonstruktion bei Hypospadie oder Epispadie, beim Mann, Schafftaufriechung und Chordektomie
57.93.00↔	(Postoperative) Blutstillung an der Harnblase, n.n.bez.	58.45.21↔	Plastische Rekonstruktion bei Hypospadie oder Epispadie, beim Mann, sonstige Verfahren
57.93.10↔	(Postoperative) Blutstillung an der Harnblase, perkutan	58.45.99↔	Plastische Rekonstruktion bei Hypospadie oder Epispadie, sonstige
57.93.11↔	(Postoperative) Blutstillung an der Harnblase, transurethral	58.46.00↔	Sonstige Rekonstruktion der Urethra, n.n.bez.
57.93.12↔	(Postoperative) Blutstillung an der Harnblase, offen chirurgisch	58.46.10↔	Rekonstruktion des distalen Teils der Urethra nach Verletzung
57.93.13↔	(Postoperative) Blutstillung an der Harnblase, laparoskopisch	58.46.11↔	Rekonstruktion der Pars prostatica oder der Pars membranacea der Urethra nach Verletzung
57.93.14↔	(Postoperative) Blutstillung an der Harnblase, über ein Stoma	58.46.99↔	Sonstige Rekonstruktion der Urethra, sonstige
57.93.99↔	(Postoperative) Blutstillung an der Harnblase, sonstige	58.47↔	Urethrale Meatoplastik
57.96↔	Implantation eines elektronischen Blasenstimulators	58.49.00↔	Sonstige plastische Rekonstruktion an der Urethra, n.n.bez.
57.97↔	Ersetzen eines elektronischen Blasenstimulators	58.49.10↔	Einzeitige plastische Rekonstruktion der Urethra, mit Präputial- oder Penishaut
57.98↔	Entfernen eines elektronischen Blasenstimulators	58.49.11↔	Einzeitige plastische Rekonstruktion der Urethra, mit Mund- oder Harnblasenschleimhaut, sonstige Rekonstruktion
57.99.00↔	Sonstige Operationen an der Harnblase, n.n.bez.	58.49.20↔	Zweizeitige plastische Rekonstruktion der Urethra, erste Sitzung, mit Präputial- oder Penishaut
57.99.10↔	Entfernung eines Steines aus einer Ersatzharnblase, offen chirurgisch oder laparoskopisch	58.49.21↔	Zweizeitige plastische Rekonstruktion der Urethra, erste Sitzung, mit Mund- oder Harnblasenschleimhaut
57.99.11↔	Entfernung eines Steines aus einer Ersatzharnblase, transurethral, perkutan, über ein Stoma oder sonstige	58.49.29↔	Sonstige plastische Rekonstruktion der Urethra, zweizeitig, erste Sitzung, sonstige Rekonstruktion
57.99.12↔	Entfernung eines Fremdkörpers aus einer Ersatzharnblase, offen chirurgisch oder laparoskopisch	58.49.30↔	Zweizeitige plastische Rekonstruktion der Urethra, zweite Sitzung, n.n.bez.
57.99.13↔	Entfernung eines Fremdkörpers aus einer Ersatzharnblase, transurethral, perkutan, über ein Stoma oder sonstige	58.49.31↔	Zweizeitige plastische Rekonstruktion der Urethra, zweite Sitzung, mit Präputial- oder Penishaut
57.99.14↔	Entfernung von Schleim aus einer Ersatzharnblase, offen chirurgisch oder laparoskopisch	58.49.33↔	Zweizeitige plastische Rekonstruktion der Urethra, zweite Sitzung, mit Mund- oder Harnblasenschleimhaut
57.99.15↔	Entfernung von Schleim aus einer Ersatzharnblase, transurethral, perkutan, über ein Stoma oder sonstige	58.49.39↔	Zweizeitige plastische Rekonstruktion der Urethra, zweite Sitzung, sonstige
57.99.16↔	Exzision von erkranktem Gewebe aus einer Ersatzharnblase, offen chirurgisch, laparoskopisch oder perkutan	58.49.40↔	Revision einer plastischen Rekonstruktion an der Urethra
57.99.17↔	Exzision von erkranktem Gewebe aus einer Ersatzharnblase, transurethral, über ein Stoma oder sonstige	58.49.99↔	Sonstige plastische Rekonstruktion an der Urethra, sonstige
57.99.20↔	Injektionsbehandlung an der Harnblase, perkutan	58.5x.00↔	Lösung einer Urethrastriktur, n.n.bez.
57.99.21↔	Injektionsbehandlung an der Harnblase, transurethral	58.5x.10↔	Lösung einer Urethrastriktur, Transurethrale Inzision des Sphincter urethrae externus
57.99.22↔	Injektionsbehandlung an der Harnblase, offen chirurgisch	58.5x.20↔	Lösung einer Urethrastriktur, Urethrotomia interna
57.99.23↔	Injektionsbehandlung an der Harnblase, laparoskopisch	58.5x.99↔	Lösung einer Urethrastriktur, sonstige
57.99.24↔	Injektionsbehandlung an der Harnblase, über ein Stoma	58.91↔	Inzision am Periuethralgewebe
57.99.30↔	Revision an der Harnblase, perkutan	58.92↔	Exzision am Periuethralgewebe
57.99.31↔	Revision an der Harnblase, transurethral	58.93.00‡↔	Implantation, Revision, Entfernung eines Harnblasensphinkters, n.n.bez.
57.99.32↔	Revision an der Harnblase, offen chirurgisch	58.93.11↔	Implantation eines künstlichen Harnblasensphinkters
57.99.33↔	Revision an der Harnblase, laparoskopisch	58.93.21‡↔	Entfernen eines künstlichen Harnblasensphinkters
57.99.34↔	Revision an der Harnblase, über ein Stoma	58.93.31‡↔	Revision ohne Ersatz eines künstlichen Harnblasensphinkters
57.99.40↔	Operative Harnblasendehnung, n.n.bez.	58.93.99‡↔	Implantation, Revision, Entfernung eines Harnblasensphinkters, sonstige
57.99.41↔	Operative Harnblasendehnung, offen chirurgisch	58.94.00↔	Adjustierbare Harninkontinenztherapie, n.n.bez.
57.99.42↔	Operative Harnblasendehnung, laparoskopisch	58.94.11↔	Implantation eines Systems zur adjustierbaren Harninkontinenztherapie
57.99.43↔	Operative Harnblasendehnung, transurethral	58.94.21↔	Entfernen eines Systems zur adjustierbaren Harninkontinenztherapie
57.99.44↔	Operative Harnblasendehnung, perkutan	58.94.31↔	Revision ohne Ersatz eines Systems zur adjustierbaren Harninkontinenztherapie
57.99.45↔	Operative Harnblasendehnung, über ein Stoma	58.94.99↔	Adjustierbare Harninkontinenztherapie, sonstige
57.99.49↔	Operative Harnblasendehnung, sonstige	58.99.00‡↔	Sonstige Operationen an Urethra und Periuethralgewebe, n.n.bez.
57.99.99↔	Sonstige Operationen an der Harnblase, sonstige	58.99.10‡↔	Sonstige Operationen an Urethra und Periuethralgewebe, Einlegen und Wechsel eines Stent in die Urethra
58.0↔	Urethrotomie		
58.1↔	Urethrale Meatotomie		
58.22‡↔	Sonstige Urethroskopie		
58.24↔	Biopsie am Periuethralgewebe		
58.39.10↔	Sonstige lokale Exzision oder Destruktion von Läsion oder Gewebe an der Urethra, Exzision, offen chirurgisch		
58.39.30↔	Urethrektomie als selbstständiger Eingriff bei der Frau, einfach		
58.39.31↔	Urethrektomie als selbstständiger Eingriff bei der Frau, radikal		
58.39.32↔	Urethrektomie als selbstständiger Eingriff beim Mann, einfach		
58.39.33↔	Urethrektomie als selbstständiger Eingriff beim Mann, radikal		
58.39.99↔	Sonstige lokale Exzision oder Destruktion von Läsion oder Gewebe an der Urethra, sonstige		
58.41↔	Naht einer Urethraverletzung		
58.42↔	Verschluss einer Urethrostomie		
58.43.00↔	Verschluss einer anderen Urethrafistel, n.n.bez.		

58.99.99†↔	Sonstige Operationen an Urethra und Periurethralgewebe, sonstige	60.72↔	Inzision an einer Vesicula seminalis
59.00↔	Retroperitoneale Dissektion, n.n.bez.	60.73↔	Exzision einer Vesicula seminalis
59.02↔	Sonstige Lösung von perirenal oder periureteralen Adhäsionen	60.79↔	Sonstige Operationen an den Vesiculae seminales
59.03.00↔	Laparoskopische Lösung von perirenal oder periureteralen Adhäsionen, n.n.bez.	60.81↔	Inzision am periprostatatischen Gewebe
59.03.10↔	Ureterolyse ohne intraperitoneale Verlagerung, laparoskopisch	60.82↔	Exzision am periprostatatischen Gewebe
59.03.11↔	Ureterolyse mit intraperitonealer Verlagerung, laparoskopisch	60.93↔	Plastische Rekonstruktion an der Prostata
59.03.99↔	Laparoskopische Lösung von perirenal oder periureteralen Adhäsionen, sonstige	60.94↔	Blutstillung an der Prostata
59.09↔	Sonstige Inzision am perirenal oder periureteralen Gewebe	60.95↔	Transurethrale Ballon-Dilatation einer prostatistischen Urethra
59.11↔	Sonstige Lösung von perivesikalen Adhäsionen	60.96↔	Transurethrale Destruktion von prostatistischem Gewebe durch Mikrowellenwärmetherapie
59.12↔	Laparoskopische Lösung von perivesikalen Adhäsionen	60.97↔	Sonstige transurethrale Destruktion von prostatistischem Gewebe durch sonstige Wärmetherapie
59.19↔	Sonstige Inzision am perivesikalen Gewebe	60.99.00↔	Sonstige Operationen an der Prostata, n.n.bez.
59.21↔	Biopsie am perirenal oder perivesikalen Gewebe	60.99.10↔	Sonstige Operationen an der Prostata, Transrektale und perkutane Destruktion von Prostatagewebe
59.3↔	Pliikatur am urethrovesikalen Übergang	60.99.11↔	Sonstige Operationen an der Prostata, transrektale Destruktion von Prostatagewebe, mittels HIFU (High-Intensity Focused Ultrasound)
59.4↔	Suprapubische Schlingensuspension	60.99.20↔	Transurethrale Implantation von Prostatagewebe-Retraktoren, Anzahl n.n.bez.
59.5↔	Retropubische urethrale Suspension	60.99.21↔	Transurethrale Implantation von Prostatagewebe-Retraktoren, 1 - 4 Prostatagewebe-Retraktoren
59.6↔	Paraurethrale Suspension	60.99.22↔	Transurethrale Implantation von Prostatagewebe-Retraktoren, 5 und mehr Prostatagewebe-Retraktoren
59.71↔	Levatorplastik zur urethrovesikalen Suspension	60.99.31↔	Einlegen eines Stents in die prostatistische Hamnröhre
59.72↔	Implantat-Injektion in Urethra und/oder Harnblasenhals	60.99.99↔	Sonstige Operationen an der Prostata, sonstige
59.73.00↔	Transvaginale Suspension, n.n.bez.	61.0x.00↔	Inzision und Drainage an Skrotum und Tunica vaginalis testis, n.n.bez.
59.73.10↔	Transvaginale Suspension mit alloplastischer Bänderinlage, n.n.bez.	61.0x.10↔	Inzision und Drainage an Skrotum und Tunica vaginalis testis, zur Fremdkörperentfernung
59.73.11↔	Transvaginale Suspension mit alloplastischer Bänderinlage, spannungsfreies trans vaginales Band (TVT)	61.0x.99↔	Inzision und Drainage an Skrotum und Tunica vaginalis testis, sonstige
59.73.12↔	Transvaginale Suspension mit alloplastischer Bänderinlage, transobturatorisches Band (TOT)	61.11.00†↔	Biopsie an Skrotum oder Tunica vaginalis testis, n.n.bez.
59.73.19↔	Transvaginale Suspension mit alloplastischer Bänderinlage, sonstige	61.11.10†↔	Biopsie an Skrotum oder Tunica vaginalis testis, geschlossene [perkutane] [Nadel-] Biopsie
59.73.99↔	Transvaginale Suspension, sonstige	61.11.11†↔	Biopsie an Skrotum oder Tunica vaginalis testis, durch Inzision
59.74↔	Suspensionsoperation beim Mann	61.11.99†↔	Biopsie an Skrotum oder Tunica vaginalis testis, sonstige
59.79↔	Sonstige plastische Rekonstruktion bei Stressinkontinenz	61.2↔	Exzision einer Hydrocele testis
59.8x.00†↔	Ureter-Katheterisierung, n.n.bez.	61.3x.00↔	Exzision oder Destruktion von Läsion oder Gewebe am Skrotum, n.n. bez.
59.8x.10†↔	Ureter-Katheterisierung, Einlage, transurethral	61.3x.10↔	Exzision oder Destruktion von Läsion oder Gewebe am Skrotum, partielle Resektion
59.8x.11†↔	Ureter-Katheterisierung, Wechsel, transurethral	61.3x.11↔	Exzision oder Destruktion von Läsion oder Gewebe am Skrotum, totale Resektion
59.8x.12†↔	Ureter-Katheterisierung, Einlage, perkutan-transrenal	61.3x.12↔	Exzision oder Destruktion von Läsion oder Gewebe am Skrotum, radikale Resektion
59.8x.99†↔	Ureter-Katheterisierung, sonstige	61.3x.99↔	Exzision oder Destruktion von Läsion oder Gewebe am Skrotum, sonstige
59.91↔	Exzision am perirenal oder perivesikalen Gewebe	61.42↔	Verschluss einer Fistel am Skrotum
59.92↔	Sonstige Operationen am perirenal oder perivesikalen Gewebe	61.49↔	Sonstige plastische Rekonstruktion an Skrotum und Tunica vaginalis testis
59.93†↔	Ersetzen eines Ureterostomie-Katheters	61.92↔	Exzision einer Läsion an der Tunica vaginalis testis, mit Ausnahme einer Hydrocele testis
59.95↔	Desintegration eines Harnsteins mit Ultraschall	61.99↔	Sonstige Operationen an Skrotum und Tunica vaginalis testis
59.99↔	Sonstige Operationen an den Harnorganen	62.0↔	Inzision am Hoden
60.0↔	Inzision an der Prostata	62.11†↔	Geschlossene [perkutane] [Nadel-] Biopsie am Hoden
60.14↔	Offene Biopsie an den Vesiculae seminales	62.12↔	Offene Biopsie am Hoden
60.20↔	Transurethrale Prostatektomie, n.n.bez.	62.2↔	Exzision oder Destruktion einer Läsion am Hoden
60.21.11↔	Transurethrale laserinduzierte Prostatektomie mit Kontakt beim Laser	62.3x.00↔	Einseitige Orchidektomie, n.n.bez.
60.21.12↔	Transurethrale laserinduzierte Prostatektomie ohne Kontakt beim Laser	62.3x.10↔	Einseitige Orchidektomie, skrotal, ohne Epididymektomie
60.22↔	Transurethrale Prostatektomie, Elektroresektion und Elektrovaporisation von Prostatagewebe	62.3x.11↔	Einseitige Orchidektomie, skrotal, mit Epididymektomie
60.29↔	Sonstige transurethrale Prostatektomie	62.3x.20↔	Einseitige Orchidektomie, Inguinalhoden, ohne Epididymektomie
60.3↔	Suprapubische Prostatektomie	62.3x.21↔	Einseitige Orchidektomie, Inguinalhoden, mit Epididymektomie
60.4↔	Retropubische Prostatektomie	62.3x.30↔	Einseitige Orchidektomie, Abdominalhoden, offen chirurgisch
60.5x.00↔	Radikale Prostatektomie, n.n.bez.	62.3x.31↔	Einseitige Orchidektomie, Abdominalhoden, laparoskopisch
60.5x.10↔	Radikale Prostatektomie, laparoskopisch	62.3x.40↔	Einseitige Orchidektomie, radikal
60.5x.20↔	Radikale Prostatektomie, perineal	62.3x.99↔	Einseitige Orchidektomie, sonstige
60.5x.30↔	Radikale Prostatektomie, retropubisch	62.41↔	Entfernen beider Hoden im gleichen Eingriff
60.5x.99↔	Radikale Prostatektomie, sonstige	62.42↔	Entfernen eines belassenen Hodens
60.61.00↔	Lokale Exzision einer Läsion an der Prostata, n.n.bez.	62.5↔	Orchidopexie
60.61.10↔	Lokale Exzision einer Läsion an der Prostata, transurethral	62.61↔	Naht einer Hodenverletzung
60.61.11↔	Lokale Exzision einer Läsion an der Prostata, suprapubisch-transvesikal		
60.61.12↔	Lokale Exzision einer Läsion an der Prostata, retropubisch		
60.61.13↔	Lokale Exzision einer Läsion an der Prostata, perineal		
60.61.99↔	Lokale Exzision einer Läsion an der Prostata, sonstige		
60.62↔	Perineale Prostatektomie		
60.69↔	Sonstige Prostatektomie		

62.69↔	Sonstige plastische Rekonstruktion am Hoden	65.11↔	Aspirationsbiopsie am Ovar
62.7†↔	Einsetzen einer Hodenprothese	65.12↔	Sonstige Biopsie am Ovar
62.99.20↔	Operative Verlagerung eines Abdominalhodens	65.13↔	Laparoskopische Biopsie am Ovar
62.99.30↔	Entnahme von Hoden- oder Nebenhodengewebe zur Aufbereitung für die künstliche Insemination	65.14↔	Sonstige laparoskopische diagnostische Massnahmen am Ovar
63.1↔	Exzision einer Varikozele und Hydrocele funiculi	65.21↔	Marsupialisation einer ovariellen Zyste
63.2↔	Exzision einer Epididymis-Zyste	65.22↔	Keilresektion am Ovar
63.3↔	Exzision von anderer Läsion oder Gewebe an Funiculus spermaticus und Epididymis	65.23↔	Laparoskopische Marsupialisation einer ovariellen Zyste
63.4↔	Epididymektomie	65.24↔	Laparoskopische Keilresektion am Ovar
63.51↔	Naht eines Risses an Funiculus spermaticus und Epididymis	65.25↔	Sonstige laparoskopische lokale Exzision oder Destruktion am Ovar
63.52†↔	Reposition der Torsion von Hoden oder Funiculus spermaticus	65.29↔	Sonstige lokale Exzision oder Destruktion am Ovar
63.53↔	Transplantation eines Funiculus spermaticus	65.30↔	Ovarektomie, n.n.bez.
63.59↔	Sonstige plastische Rekonstruktion an Funiculus spermaticus und Epididymis	65.31↔	Ovarektomie, laparoskopisch
63.81↔	Naht einer Verletzung an Ductus deferens und Epididymis	65.32↔	Ovarektomie, offen chirurgisch
63.82↔	Plastische Rekonstruktion eines chirurgisch durchtrennten Ductus deferens	65.33↔	Ovarektomie, vaginal
63.83↔	Epididymovasostomie	65.34↔	Ovarektomie, vaginal-laparoskopisch assistiert
63.84↔	Entfernen einer Ligatur vom Ductus deferens	65.39↔	Ovarektomie, sonstige
63.85↔	Entfernen eines Ventils vom Ductus deferens	65.40↔	Salpingoovarektomie, n.n.bez.
63.89↔	Sonstige Rekonstruktion an Ductus deferens und Epididymis	65.41↔	Salpingoovarektomie, laparoskopisch
63.92↔	Epididymotomie	65.42↔	Salpingoovarektomie, offen chirurgisch
63.93↔	Inzision am Funiculus spermaticus	65.43↔	Salpingoovarektomie, vaginal
63.94↔	Lösung von Adhäsionen am Funiculus spermaticus	65.44↔	Salpingoovariektomie, vaginal-laparoskopisch assistiert
63.95↔	Einsetzen eines Ventils in den Ductus deferens	65.49↔	Salpingoovarektomie, sonstige
63.99↔	Sonstige Operationen an Funiculus spermaticus, Epididymis und Ductus deferens	65.71↔	Sonstige einfache Naht am Ovar
64.0↔	Zirkumzision	65.72↔	Sonstige Reimplantation eines Ovars
64.2↔	Lokale Exzision oder Destruktion einer Läsion am Penis	65.73↔	Sonstige Salpingoovarioplastik
64.3x.00↔	Amputation des Penis, n.n.bez.	65.74↔	Laparoskopische einfache Naht am Ovar
64.3x.10↔	Amputation des Penis, partiell	65.75↔	Laparoskopische Reimplantation eines Ovars
64.3x.11↔	Amputation des Penis, total	65.76↔	Laparoskopische Salpingoovarioplastik
64.3x.12↔	Amputation des Penis, Emaskulation	65.79↔	Sonstige plastische Rekonstruktion am Ovar
64.3x.99↔	Amputation des Penis, sonstige	65.81.00↔	Laparoskopische Lösung von Adhäsionen an Ovar und Tuba uterina, n.n.bez.
64.41↔	Naht einer Penisverletzung	65.81.10↔	Laparoskopische Lösung von Adhäsionen an Ovar und Tuba uterina am Peritoneum des weiblichen Beckens
64.42↔	Lösung einer Chorda des Penis	65.81.99↔	Laparoskopische Lösung von Adhäsionen an Ovar und Tuba uterina, sonstige
64.43↔	Konstruktion eines Penis	65.89.00↔	Sonstige Lösung von Adhäsionen von Ovar und Tuba uterina, n.n.bez.
64.44.00↔	Rekonstruktion des Penis, n.n.bez.	65.89.10↔	Sonstige Lösung von Adhäsionen von Ovar und Tuba uterina, offen chirurgisch
64.44.10↔	Rekonstruktion des Penis, Streckung des Penischaftes	65.89.11↔	Sonstige Lösung von Adhäsionen von Ovar und Tuba uterina, mit mikrochirurgischer Versorgung
64.44.11↔	Rekonstruktion des Penis, Korrektur einer penoskrotalen Transposition oder eines vergrabenen Penis (concealed penis oder buried penis)	65.89.12↔	Sonstige Lösung von Adhäsionen von Ovar und Tuba uterina am Peritoneum des weiblichen Beckens, offen chirurgisch
64.44.99↔	Rekonstruktion des Penis, sonstige	65.89.13↔	Sonstige Lösung von Adhäsionen von Ovar und Tuba uterina am Peritoneum des weiblichen Beckens, mit mikrochirurgischer Versorgung
64.45↔	Reimplantation des Penis	65.89.99↔	Sonstige Lösung von Adhäsionen von Ovar und Tuba uterina, sonstige
64.49↔	Sonstige plastische Rekonstruktion am Penis	65.91↔	Aspiration am Ovar
64.5x.00↔	Operationen zur Geschlechtsumwandlung, n.n.bez.	65.92↔	Ovar-Transplantation
64.5x.10↔	Operationen zur Geschlechtsumwandlung, Geschlechtsumwandlung einer Frau zum Mann	65.93↔	Manuelle Ruptur einer ovariellen Zyste
64.5x.20↔	Operationen zur Geschlechtsumwandlung, Geschlechtsumwandlung einem Mann zur Frau	65.94↔	Denervation am Ovar
64.5x.99↔	Operationen zur Geschlechtsumwandlung, sonstige	65.95↔	Lösung einer Torsion am Ovar
64.92.00↔	Inzision am Penis, n.n.bez.	65.99↔	Sonstige Operationen am Ovar
64.92.10↔	Inzision am Penis, Frenulotomie	66.00↔	Salpingotomie, n.n.bez.
64.92.20↔	Inzision am Penis, sonstige Operationen am Präputium	66.03↔	Salpingotomie, offen chirurgisch
64.92.99↔	Inzision am Penis, sonstige	66.04↔	Salpingotomie, laparoskopisch
64.93.00↔	Durchtrennung von Adhäsionen am Penis, n.n.bez.	66.05↔	Salpingotomie, vaginal
64.93.10↔	Durchtrennung von Adhäsionen am Penis, Lösung von Präputialverklebungen	66.06↔	Salpingotomie, vaginal-laparoskopisch assistiert
64.93.99↔	Durchtrennung von Adhäsionen am Penis, sonstige	66.09↔	Salpingotomie, sonstige
64.95↔	Einsetzen oder Ersetzen einer nicht-aufblasbaren Penisprothese	66.11.21↔	Biopsie an den Tubae uterinae, offen chirurgisch
64.96↔	Entfernen einer internen Penisprothese	66.11.31↔	Biopsie an den Tubae uterinae, laparoskopisch
64.97↔	Einsetzen oder Ersetzen einer aufblasbaren Penisprothese	66.40↔	Salpingektomie, n.n.bez.
64.98.00↔	Sonstige Operationen am Penis, n.n.bez.	66.41.11↔	Totale Salpingektomie, offen chirurgisch
64.98.10↔	Reposition einer Paraphimose in Narkose	66.41.21↔	Totale Salpingektomie, laparoskopisch
64.98.20↔	Revaskularisierungsoperation oder venöse Sperroperation (bei erektiler Dysfunktion)	66.41.31↔	Totale Salpingektomie, vaginal
64.98.30↔	Shuntoperation am Corpus cavernosum	66.41.41↔	Totale Salpingektomie, vaginal-laparoskopisch assistiert
64.98.40↔	Revision einer internen Penisprothese	66.42.11↔	Partielle Salpingektomie, offen chirurgisch
65.01↔	Laparoskopische Ovariectomie	66.42.21↔	Partielle Salpingektomie, laparoskopisch
65.09↔	Sonstige Ovariectomie	66.42.31↔	Partielle Salpingektomie, vaginal

66.42.41↔	Partielle Salpingektomie, vaginal-laparoskopisch assistiert	67.4x.23↔	Radikale Zervixstumpfextirpation, mit Lymphadenektomie, vaginal, laparoskopisch unterstützt
66.49↔	Salpingektomie, sonstige	67.4x.24↔	Radikale Zervixstumpfextirpation, mit Lymphadenektomie, laparoskopisch
66.71↔	Einfache Naht an einer Tuba uterina	67.4x.29↔	Radikale Zervixstumpfextirpation, mit Lymphadenektomie, sonstige
66.72↔	Salpingoovariostomie	67.4x.30↔	Exzision eines Stumpfes an der Zervix
66.73↔	Salpingosalpingostomie	67.4x.99↔	Zervixamputation, sonstige
66.74↔	Salpingouterostomie	67.51↔	Transabdominale Cerclage der Zervix
66.79.00↔	Sonstige plastische Rekonstruktion an der Tuba uterina, n.n. bez.	67.59↔	Sonstige Rekonstruktion am inneren Muttermund
66.79.10↔	Sonstige plastische Rekonstruktion an der Tuba uterina, offen chirurgisch (abdominal)	67.61↔	Naht eines Zervixrisses
66.79.20↔	Sonstige plastische Rekonstruktion an der Tuba uterina, vaginal	67.62↔	Verschluss einer zervikalen Fistel
66.79.21↔	Sonstige plastische Rekonstruktion an der Tuba uterina, vaginal, laparoskopisch assistiert	67.69↔	Sonstige plastische Rekonstruktion an der Zervix
66.79.30↔	Sonstige plastische Rekonstruktion an der Tuba uterina, laparoskopisch	68.0↔	Hysterotomie
66.79.99↔	Sonstige plastische Rekonstruktion an der Tuba uterina, sonstige	68.12.00↔	Diagnostische Endoskopie an Uterus und uterinem Halteapparat, n.n.bez.
66.8↔	Insufflation einer Tuba uterina	68.12.10↔	Hysteroskopie, n.n.bez.
66.93↔	Implantation oder Ersetzen einer Tuba uterina-Prothese	68.12.11↔	Diagnostische Hysteroskopie
66.94↔	Entfernen einer Tuba uterina-Prothese	68.12.12↔	Diagnostische Hysterosalpingoskopie
66.95↔	Insufflation einer therapeutischen Substanz in die Tubae uterinae	68.12.19↔	Hysteroskopie, sonstige
66.96↔	Dilatation einer Tuba uterina	68.12.99↔	Diagnostische Endoskopie an Uterus und uterinem Halteapparat, sonstige
66.97↔	Fimbrienimplantation in die Uteruswand	68.13↔	Offene Biopsie am Uterus
66.99↔	Sonstige Operation an einer Tuba uterina	68.14↔	Offene Biopsie an den uterinen Ligamenten
66.a0↔	Destruktion und Verschluss der Tubae uterinae, n.n.bez.	68.15↔	Geschlossene Biopsie an den uterinen Ligamenten
66.a1↔	Destruktion und Verschluss der Tubae uterinae, offen chirurgisch	68.16↔	Geschlossene Biopsie am Uterus
66.a2↔	Destruktion und Verschluss der Tubae uterinae, laparoskopisch	68.21.10↔	Durchtrennung von endometrialen Synechien, n.n.bez.
66.a3↔	Destruktion und Verschluss der Tubae uterinae, vaginal	68.21.11↔	Durchtrennung von endometrialen Synechien, hysteroskopisch
66.a4↔	Destruktion und Verschluss der Tubae uterinae, vaginal-laparoskopisch assistiert	68.21.99↔	Durchtrennung von endometrialen Synechien, sonstige
66.a9↔	Destruktion und Verschluss der Tubae uterinae, sonstige	68.22.00↔	Inzision oder Exzision eines kongenitalen uterinen Septums, n.n.bez.
66.b0↔	Exzision und Destruktion von Gewebe oder Läsion an der Tuba uterina, n.n.bez.	68.22.10↔	Inzision oder Exzision eines kongenitalen uterinen Septums, vaginal
66.b1↔	Exzision und Destruktion von Gewebe oder Läsion an der Tuba uterina, offen chirurgisch	68.22.11↔	Inzision oder Exzision eines kongenitalen uterinen Septums, hysteroskopisch, ohne Kontrolle
66.b2↔	Exzision und Destruktion von Gewebe oder Läsion an der Tuba uterina, vaginal	68.22.12↔	Inzision oder Exzision eines kongenitalen uterinen Septums, hysteroskopisch, laparoskopisch assistiert
66.b3↔	Exzision und Destruktion von Gewebe oder Läsion an der Tuba uterina, vaginal-laparoskopisch assistiert	68.22.13↔	Inzision oder Exzision eines kongenitalen uterinen Septums, hysteroskopisch, sonographisch assistiert
66.b4↔	Exzision und Destruktion von Gewebe oder Läsion an der Tuba uterina, laparoskopisch	68.22.99↔	Inzision oder Exzision eines kongenitalen uterinen Septums, sonstige
66.b9↔	Exzision und Destruktion einer Läsion einer Tuba uterina, sonstige	68.23↔	Endometrium-Abtragung
67.2↔	Konisation der Zervix	68.29.00↔	Sonstige Exzision oder Destruktion einer Uterusläsion, n.n.bez.
67.31↔	Marsupialisation einer Zervixzyste	68.29.10↔	Exzision oder Destruktion einer Uterusläsion, n.n.bez.
67.32↔	Destruktion einer Läsion an der Zervix durch Kauterisation	68.29.11↔	Exzision oder Destruktion einer Uterusläsion, offen chirurgisch (abdominal)
67.33↔	Destruktion einer Läsion an der Zervix durch Kryochirurgie	68.29.12↔	Exzision oder Destruktion einer Uterusläsion, vaginal
67.34↔	Destruktion von Läsion oder Gewebe an der Zervix durch Elektrokoagulation	68.29.13↔	Exzision oder Destruktion einer Uterusläsion, vaginal, laparoskopisch assistiert
67.35↔	Destruktion von Läsion oder Gewebe an der Zervix durch Laserkoagulation	68.29.14↔	Exzision oder Destruktion einer Uterusläsion, laparoskopisch
67.39↔	Sonstige Exzision oder Destruktion von Läsion oder Gewebe an der Zervix	68.29.15↔	Exzision oder Destruktion einer Uterusläsion, hysteroskopisch
67.4x.00↔	Zervixamputation, n.n.bez.	68.29.19↔	Exzision oder Destruktion einer Uterusläsion, sonstige
67.4x.10↔	Radikale Zervixstumpfextirpation, n.n.bez.	68.29.20↔	Enukleation eines Myoms des Uterus, n.n.bez.
67.4x.11↔	Radikale Zervixstumpfextirpation, ohne Lymphadenektomie, offen chirurgisch (abdominal)	68.29.21↔	Enukleation eines Myoms des Uterus, offen chirurgisch (abdominal)
67.4x.12↔	Radikale Zervixstumpfextirpation, ohne Lymphadenektomie, vaginal	68.29.22↔	Enukleation eines Myoms des Uterus, vaginal
67.4x.13↔	Radikale Zervixstumpfextirpation, ohne Lymphadenektomie, vaginal, laparoskopisch unterstützt	68.29.23↔	Enukleation eines Myoms des Uterus, vaginal, laparoskopisch assistiert
67.4x.14↔	Radikale Zervixstumpfextirpation, ohne Lymphadenektomie, laparoskopisch	68.29.24↔	Enukleation eines Myoms des Uterus, laparoskopisch
67.4x.20↔	Radikale Zervixstumpfextirpation, mit Lymphadenektomie, n.n.bez.	68.29.25↔	Enukleation eines Myoms des Uterus, hysteroskopisch
67.4x.21↔	Radikale Zervixstumpfextirpation, mit Lymphadenektomie, offen chirurgisch (abdominal)	68.29.29↔	Enukleation eines Myoms des Uterus, sonstige
67.4x.22↔	Radikale Zervixstumpfextirpation, mit Lymphadenektomie, vaginal	68.29.30↔	Myomektomie am Uterus, n.n.bez.
		68.29.31↔	Myomektomie am Uterus, offen chirurgisch (abdominal)
		68.29.32↔	Myomektomie am Uterus, vaginal
		68.29.33↔	Myomektomie am Uterus, vaginal, laparoskopisch assistiert
		68.29.34↔	Myomektomie am Uterus, laparoskopisch
		68.29.35↔	Myomektomie am Uterus, hysteroskopisch
		68.29.39↔	Myomektomie am Uterus, sonstige
		68.29.99↔	Sonstige Exzision oder Destruktion einer Uterusläsion, sonstige
		68.30↔	Subtotale Hysterektomie, n.n.bez.
		68.31↔	Subtotale Hysterektomie, laparoskopisch

68.32↔	Subtotale Hysterektomie, offen chirurgisch	70.13↔	Lösung von intraluminalen Adhäsionen der Vagina
68.39↔	Subtotale Hysterektomie, sonstige	70.14↔	Sonstige Kolpotomie
68.40↔	Totale Hysterektomie, n.n.bez.	70.22↔	Kuldoskopie
68.41↔	Totale Hysterektomie, laparoskopisch	70.23↔	Biopsie am Douglasraum
68.42↔	Totale Hysterektomie, offen chirurgisch	70.24.00↔	Biopsie an der Vagina, n.n.bez.
68.43↔	Totale Hysterektomie, vaginal	70.24.20↔	Biopsie an der Vagina, durch Inzision
68.44↔	Totale Hysterektomie, vaginal-laparoskopisch assistiert [LAVH]	70.24.99↔	Biopsie an der Vagina, sonstige
68.49↔	Totale Hysterektomie, sonstige	70.31↔	Hymenexzision
68.61↔	Radikale Hysterektomie, laparoskopisch	70.32.00↔	Lokale Exzision oder Destruktion von Läsion oder Gewebe im Douglasraum, n.n.bez.
68.62↔	Radikale Hysterektomie, offen chirurgisch	70.32.10↔	Lokale Exzision von Läsion oder Gewebe im Douglasraum
68.63↔	Radikale Hysterektomie, vaginal	70.32.11↔	Lokale Destruktion von Läsion oder Gewebe im Douglasraum
68.64↔	Radikale Hysterektomie, vaginal-laparoskopisch assistiert [LARVH]	70.32.99↔	Lokale Exzision oder Destruktion von Läsion oder Gewebe im Douglasraum, sonstige
68.8↔	Becken-Eviszeration	70.33.00↔	Lokale Exzision oder Destruktion von Läsion oder Gewebe an der Vagina, n.n.bez.
69.01↔	Dilatation und Curettage zur Beendigung einer Schwangerschaft	70.33.10↔	Lokale Destruktion von Läsion oder Gewebe an der Vagina, n.n.bez.
69.02↔	Dilatation und Curettage im Anschluss an Geburt oder Abort	70.33.11↔	Lokale Destruktion von Läsion oder Gewebe an der Vagina, Kauterisation
69.09↔	Sonstige Dilatation und Curettage	70.33.12↔	Lokale Destruktion von Läsion oder Gewebe an der Vagina, Elektrokoagulation
69.19↔	Sonstige Exzision oder Destruktion an Uterus und uterinem Halteapparat	70.33.13↔	Lokale Destruktion von Läsion oder Gewebe an der Vagina, Laserkoagulation
69.21↔	Operation mit Interposition	70.33.14↔	Lokale Destruktion von Läsion oder Gewebe an der Vagina, Kryokoagulation
69.22↔	Sonstige uterine Suspensionsoperation	70.33.99↔	Lokale Exzision oder Destruktion von Läsion oder Gewebe an der Vagina, sonstige
69.23↔	Plastische Rekonstruktion bei chronischer Inversio uteri mit vaginalem Zugang	70.4x.00↔	Obliteration und totale Exstirpation der Vagina, n.n.bez.
69.29↔	Sonstige plastische Rekonstruktion an Uterus und uterinem Halteapparat	70.4x.10↔	Kolpektomie, subtotal
69.3↔	Parazervikale Uterusdenervation	70.4x.20↔	Kolpektomie, total
69.41↔	Naht eines Risses am Uterus	70.4x.30↔	Kolpektomie, erweitert (radikal)
69.42↔	Verschluss einer Uterusfistel	70.4x.99↔	Obliteration und totale Exstirpation der Vagina, sonstige
69.49.00↔	Sonstige plastische Rekonstruktion am Uterus und Metroplastik, n.n.bez.	70.50↔	Raffung von Zystozele und Rektozele
69.49.10↔	Sonstige plastische Rekonstruktion am Uterus und Metroplastik, offen chirurgisch (abdominal)	70.51↔	Raffung einer Zystozele
69.49.20↔	Sonstige plastische Rekonstruktion am Uterus und Metroplastik, vaginal	70.52.00↔	Raffung einer Rektozele, n.n.bez.
69.49.21↔	Sonstige plastische Rekonstruktion am Uterus und Metroplastik, vaginal, laparoskopisch assistiert	70.52.10↔	Douglasplastik
69.49.30↔	Sonstige plastische Rekonstruktion am Uterus und Metroplastik, laparoskopisch	70.52.99↔	Raffung einer Rektozele, sonstige
69.49.99↔	Sonstige plastische Rekonstruktion am Uterus und Metroplastik, sonstige	70.53↔	Raffung einer Zystozele und Rektozele mit Transplantat oder Prothese
69.51↔	Aspirationscurettage am Uterus zur Beendigung einer Schwangerschaft	70.54↔	Korrektur einer Zystozele mit Transplantat oder Prothese
69.52↔	Aspirationscurettage im Anschluss an Geburt oder Abort	70.55↔	Korrektur einer Rektozele mit Transplantat oder Prothese
69.59↔	Sonstige Aspirationscurettage am Uterus	70.61.00↔	Konstruktion einer Vagina, n.n.bez.
69.6↔	Chirurgische Massnahmen zur Provokation oder Regulation der Menstruation	70.61.11↔	Konstruktion einer Vagina mit gestielter Haut des Penis (zur Geschlechtsumwandlung)
69.91↔	Einsetzen einer therapeutischen Uteruseinlage	70.61.99↔	Konstruktion einer Vagina, sonstige
69.92.01↔	Behandlung wegen Infertilität, n.n.bez.	70.62↔	Rekonstruktion der Vagina
69.92.10↔	Künstliche Insemination, n.n.bez.	70.63↔	Konstruktion einer Vagina mit Transplantat oder Prothese
69.92.11↔	Intrauterine Insemination	70.64↔	Rekonstruktion der Vagina mit Transplantat oder Prothese
69.92.12↔	Direkte intraperitoneale Insemination (DIPI)	70.71↔	Naht einer Vaginaverletzung
69.92.19↔	Künstliche Insemination, sonstige	70.72.00↔	Verschluss einer kolovaginalen Fistel, n.n.bez.
69.92.20↔	Follikelpunktion und Ovumaspersion, intratubärer Gametentransfer (GIFT), n.n.bez.	70.72.10↔	Verschluss einer kolovaginalen Fistel, offen chirurgisch (abdominal)
69.92.21↔	Perkutane Follikelpunktion (unter sonographischer Kontrolle)	70.72.20↔	Verschluss einer kolovaginalen Fistel, vaginal
69.92.22↔	Laparoskopische Ovumaspersion	70.72.30↔	Verschluss einer kolovaginalen Fistel, laparoskopisch
69.92.23↔	Transvaginale Ovumaspersion	70.72.99↔	Verschluss einer kolovaginalen Fistel, sonstige
69.92.24↔	Laparoskopische Ovumaspersion mit intratubärem Gametentransfer (GIFT)	70.73.00↔	Verschluss einer rektovaginalen Fistel, n.n.bez.
69.92.29↔	Follikelpunktion und Ovumaspersion, intratubärer Gametentransfer (GIFT), sonstige	70.73.10↔	Verschluss einer rektovaginalen Fistel, offen chirurgisch (abdominal)
69.92.30↔	In-vitro-Fertilisation (IVF) und sonstiger Transfer, n.n.bez.	70.73.20↔	Verschluss einer rektovaginalen Fistel, vaginal
69.92.31↔	Embryotransfer	70.73.30↔	Verschluss einer rektovaginalen Fistel, laparoskopisch
69.92.32↔	Intratubärer Zygotentransfer (ZIFT)	70.73.99↔	Verschluss einer rektovaginalen Fistel, sonstige
69.92.39↔	In-vitro-Fertilisation (IVF) und sonstiger Transfer, sonstige	70.74↔	Verschluss einer vaginointestinalen Fistel
69.92.99↔	Behandlung wegen Infertilität, sonstige	70.75↔	Verschluss einer anderen Vaginalfistel
69.93↔	Einsetzen von Laminarien	70.76↔	Hymenalplastik
69.98↔	Sonstige Operationen am uterinen Halteapparat	70.77↔	Suspension und Fixation der Vagina
69.99↔	Sonstige Operationen an Zervix und Uterus	70.78↔	Suspension und Fixation der Vagina mit Transplantat oder Prothese
70.11↔	Hymenotomie	70.79.00↔	Sonstige plastische Rekonstruktion an der Vagina, n.n.bez.
70.12↔	Kuldotomie	70.79.10↔	Sonstige vaginale Kolporrhaphie mit Beckenbodenplastik
		70.79.99↔	Sonstige plastische Rekonstruktion an der Vagina, sonstige

70.8↔	Obliteration des Scheidengewölbes	75.c8.99↔	Ultraschallgesteuerte Eingriffe am fetalen Herz, sonstige
70.91↔	Sonstige Operationen an der Vagina	75.c9↔	Ultraschallgesteuerte invasive fetale Therapien, sonstige
70.92.00↔	Sonstige Operationen am Douglasraum, n.n.bez.	75.d0↔	Fetoskopische invasive fetalen Therapien, n.n.bez.
70.92.10↔	Enterolytzyelenplastik	75.d1↔	Fetoskopische Destruktion und Exzision von fetalem Gewebe
70.92.99↔	Sonstige Operationen am Douglasraum, sonstige	75.d2↔	Fetoskopische Einlage und Entfernen eines Trachea-Ballons
70.93↔	Sonstige Operationen am Douglasraum mit Transplantat oder Prothese	75.d9↔	Fetoskopische invasive fetalen Therapien, sonstige
71.01↔	Lösung von Adhäsionen an der Vulva	75.e0↔	Offen chirurgische fetale Eingriffe, n.n.bez.
71.09↔	Sonstige Inzision an Vulva und Perineum	75.e1↔	Chirurgischer Eingriff am offenen Uterus zur Exzision von Gewebe am Fetus
71.24↔	Exzision oder andere Destruktion einer Bartholin-Drüse (Zyste)	75.e2↔	Chirurgischer Eingriff am offenen Uterus zur plastischen Rekonstruktion am Fetus
71.29↔	Sonstige Operationen an einer Bartholin-Drüse	75.e9↔	Offen chirurgische fetale Eingriffe, sonstige
71.4x.10↔	Plastische Rekonstruktion der Klitoris (Ziehharmonikaplastik)	76.01↔	Sequestrektomie an Gesichtsschädelknochen
71.4x.99↔	Operationen an der Klitoris, sonstige	76.09.00↔	Sonstige Inzision an Gesichtsschädelknochen, n.n.bez.
71.5↔	Radikale Vulvektomie	76.09.10↔	Reosteotomie nach Frakturposition
71.61↔	Partielle Vulvektomie	76.09.99↔	Sonstige Inzision an Gesichtsschädelknochen, sonstige
71.62↔	Totale Vulvektomie	76.11.00↔	Biopsie an Gesichtsschädelknochen, n.n.bez.
71.71↔	Naht einer Verletzung von Vulva oder Perineum	76.11.11↔	Offene Biopsie (mit Inzision) an Gesichtsschädelknochen
71.72↔	Verschluss einer Fistel an Vulva oder Perineum	76.11.99↔	Biopsie an Gesichtsschädelknochen, sonstige
71.73↔	Konstruktion des Introitus vaginae	76.19.11↔	Offene Biopsie (mit Inzision) am Kiefergelenk
71.79↔	Sonstige plastische Rekonstruktion an Vulva und Perineum	76.19.12↔	Arthroskopische Biopsie am Kiefergelenk
72.8↔	Sonstige näher bezeichnete instrumentelle Entbindung	76.2x.00↔	Lokale Exzision oder Destruktion einer Läsion an Gesichtsschädelknochen, n.n.bez.
72.9↔	Sonstige nicht näher bezeichnete instrumentelle Entbindung	76.2x.10↔	Dekortikation eines Gesichtsschädelknochens
73.7x.13‡↔	Stationäre Behandlung vor Entbindung im gleichen Aufenthalt, mindestens 14 bis höchstens 27 Tage	76.2x.11↔	Exzision von periostalem Gewebe an Gesichtsschädelknochen
73.7x.14‡↔	Stationäre Behandlung vor Entbindung im gleichen Aufenthalt, mindestens 28 bis höchstens 55 Tage	76.2x.12↔	Abtragung (modellierende Osteotomie) an Gesichtsschädelknochen
73.7x.15‡↔	Stationäre Behandlung vor Entbindung im gleichen Aufenthalt, 56 Tage und mehr	76.2x.20↔	Destruktion einer Läsion an Gesichtsschädelknochen
73.94↔	Symphysiotomie zur Geburtserleichterung	76.2x.99↔	Lokale Exzision oder Destruktion einer Läsion an Gesichtsschädelknochen, sonstige
74.0x.00↔	Klassische Sectio caesarea, n.n.bez.	76.31.00↔	Partielle Mandibulektomie, n.n.bez.
74.0x.10↔	Klassische Sectio caesarea, primär	76.31.10↔	Partielle Mandibulektomie ohne Rekonstruktion
74.0x.20↔	Klassische Sectio caesarea, sekundär	76.31.20↔	Partielle Mandibulektomie, Rekonstruktion mit mikrovaskulär-anastomosiertem Transplantat
74.0x.99↔	Klassische Sectio caesarea, sonstige	76.31.21↔	Partielle Mandibulektomie, mit Kontinuitätsdurchtrennung und alloplastischer Rekonstruktion
74.1x.00↔	Tiefe zervikale Sectio caesarea, n.n.bez.	76.31.29↔	Partielle Mandibulektomie mit sonstiger Rekonstruktion
74.1x.10↔	Tiefe zervikale Sectio caesarea, primär	76.31.99↔	Partielle Mandibulektomie, sonstige
74.1x.20↔	Tiefe zervikale Sectio caesarea, sekundär	76.39.00↔	Partielle Ostektomie an anderen Gesichtsschädelknochen, n.n.bez.
74.1x.99↔	Tiefe zervikale Sectio caesarea, sonstige	76.39.10↔	Partielle Ostektomie an anderen Gesichtsschädelknochen, Rekonstruktion mit mikrovaskulär-anastomosiertem Transplantat
74.2x.00↔	Extraperitoneale Sectio caesarea, n.n.bez.	76.39.11↔	Partielle Ostektomie an anderen Gesichtsschädelknochen, Rekonstruktion von Weich- und Hartgewebe
74.2x.10↔	Extraperitoneale Sectio caesarea, primär	76.39.19↔	Partielle Ostektomie an anderen Gesichtsschädelknochen, sonstige Rekonstruktion
74.2x.20↔	Extraperitoneale Sectio caesarea, sekundär	76.39.99↔	Partielle Ostektomie an anderen Gesichtsschädelknochen, sonstige
74.2x.99↔	Extraperitoneale Sectio caesarea, sonstige	76.41.00↔	Totale Mandibulektomie mit gleichzeitiger Rekonstruktion, n.n.bez.
74.3↔	Entfernen einer extratubaren, ektopischen Schwangerschaft	76.41.10↔	Totale Mandibulektomie mit gleichzeitiger Rekonstruktion, Rekonstruktion mit mikrovaskulär-anastomosiertem Transplantat
74.4x.00↔	Sectio caesarea eines anderen näher bezeichneten Typs, n.n.bez.	76.41.99↔	Totale Mandibulektomie mit gleichzeitiger Rekonstruktion, sonstige
74.4x.10↔	Sectio caesarea eines anderen näher bezeichneten Typs, primär	76.42↔	Sonstige totale Mandibulektomie
74.4x.20↔	Sectio caesarea eines anderen näher bezeichneten Typs, sekundär	76.43.00↔	Sonstige Rekonstruktion der Mandibula, n.n.bez.
74.4x.99↔	Sectio caesarea eines anderen näher bezeichneten Typs, sonstige	76.43.10↔	Sonstige Rekonstruktion der Mandibula mit mikrovaskulär-anastomosiertem Transplantat
74.99.00↔	Sonstige nicht näher bezeichnete Typen der Sectio caesarea, n.n.bez.	76.43.11↔	Einsetzen eines CAD-Implantats an Mandibula, zur plastischen Rekonstruktion eines einfachen Defekts
74.99.10↔	Sonstige nicht näher bezeichnete Typen der Sectio caesarea, primär	76.43.12↔	Einsetzen eines CAD-Implantats an Mandibula, zur plastischen Rekonstruktion eines grossen oder komplexen Defekts
74.99.20↔	Sonstige nicht näher bezeichnete Typen der Sectio caesarea, sekundär	76.43.99↔	Sonstige Rekonstruktion der Mandibula, sonstige
74.99.99↔	Sonstige nicht näher bezeichnete Typen der Sectio caesarea, sonstige	76.44.00↔	Totale Ostektomie an anderen Gesichtsschädelknochen mit gleichzeitiger Rekonstruktion, n.n.bez.
75.50↔	Naht eines frischen geburtsbedingten Uterusrisses, n.n.bez.	76.44.10↔	Totale Ostektomie an anderen Gesichtsschädelknochen, Rekonstruktion mit mikrovaskulär-anastomosiertem Transplantat
75.51↔	Naht eines frischen geburtsbedingten Risses der Zervix	76.44.11↔	Totale Ostektomie an anderen Gesichtsschädelknochen, Rekonstruktion mit nicht vaskularisiertem Transplantat
75.52↔	Naht eines frischen geburtsbedingten Risses des Corpus uteri	76.44.19↔	Totale Ostektomie an anderen Gesichtsschädelknochen mit sonstiger Rekonstruktion
75.61↔	Naht eines frischen geburtsbedingten Risses von Harnblase und Urethra		
75.93↔	Chirurgische Korrektur einer Inversio uteri		
75.c1.11‡↔	Ultraschallgesteuerte Nabelschnur-Transfusion		
75.c1.12‡↔	Ultraschallgesteuerte fetale intraperitoneale Transfusion		
75.c2↔	Ultraschallgesteuerte Shunteinlage beim Fetus		
75.c3↔	Ultraschallgesteuerte Destruktion von fetalem Gewebe		
75.c4↔	Ultraschallgesteuerte Embolisierung zur fetalen Therapie		
75.c8.00↔	Ultraschallgesteuerte Eingriffe am fetalen Herz, n.n.bez.		
75.c8.11↔	Ultraschallgesteuerte Ballonkathetersprengung von Herzklappen		

76.44.99↔	Totale Osteotomie an anderen Gesichtsschädelknochen mit gleichzeitiger Rekonstruktion, sonstige	76.65.22↔	Osteotomie der Maxilla im frontalen und seitlichen Alveolarkambereich in mehreren Segmenten, mit Distraction
76.45↔	Sonstige totale Osteotomie an anderen Gesichtsschädelknochen	76.65.99↔	Segmentale Osteoplastik [Osteotomie] der Maxilla, sonstige
76.46.00↔	Sonstige Rekonstruktion an anderen Gesichtsschädelknochen, n.n.bez.	76.66.00↔	Totale Osteoplastik [Osteotomie] der Maxilla, n.n.bez.
76.46.10↔	Sonstige Rekonstruktion an anderen Gesichtsschädelknochen mit mikrovaskulär-anastomisiertem Transplantat	76.66.10↔	Totale Osteoplastik [Osteotomie] der Maxilla ohne Distraction
76.46.99↔	Sonstige Rekonstruktion an anderen Gesichtsschädelknochen, sonstige	76.66.20↔	Osteotomie der Maxilla in der Le-Fort-I-Ebene in einem Stück mit Distraction
76.5x.00↔	Temporomandibuläre Arthroplastik, n.n.bez.	76.66.21↔	Osteotomie der Maxilla in der Le-Fort-I-Ebene in zwei Stücken mit Distraction
76.5x.10↔	Kondylektomie am Kiefergelenk mit Rekonstruktion	76.66.22↔	Osteotomie der Maxilla in der Le-Fort-I-Ebene in drei oder mehr Stücken mit Distraction
76.5x.19↔	Sonstige Kondylektomie am Kiefergelenk	76.66.30↔	Plastische Rekonstruktion und Augmentation der Maxilla durch totale Auflagerungsplastik
76.5x.20↔	Diskoplastik am Kiefergelenk mit Rekonstruktion	76.66.99↔	Totale Osteoplastik [Osteotomie] der Maxilla, sonstige
76.5x.29↔	Sonstige Diskoplastik am Kiefergelenk	76.67↔	Reduktionsgenioplastik
76.5x.30↔	Exstirpation des Discus articularis am Kiefergelenk mit Rekonstruktion	76.68↔	Augmentationsgenioplastik
76.5x.39↔	Sonstige Exstirpation des Discus articularis am Kiefergelenk	76.69.00↔	Sonstige plastische Rekonstruktion an Gesichtsschädelknochen, n.n.bez.
76.5x.40↔	Resektion am Tuberculum articulare des Kiefergelenks	76.69.10↔	Osteotomie zur Verlagerung des Mittelgesichts in der Le-Fort-II- oder Le-Fort-III-Ebene ohne Distraction
76.5x.41↔	Plastische Rekonstruktion am Kiefergelenk	76.69.20↔	Osteotomie zur Verlagerung des Mittelgesichts in der Le-Fort-II-Ebene mit Distraction
76.5x.42↔	Gelenkstabilisierung (bewegungseinschränkend) des Kiefergelenks	76.69.21↔	Osteotomie zur Verlagerung des Mittelgesichts in der Le-Fort-II-Ebene, kombiniert mit anderer Osteotomie mit Distraction
76.5x.50↔	Arthroskopische Entfernung eines freien Gelenkkörpers am Kiefergelenk	76.69.30↔	Osteotomie zur Verlagerung des Mittelgesichts in der Le-Fort-III-Ebene mit Distraction
76.5x.59↔	Sonstige Entfernung eines freien Gelenkkörpers am Kiefergelenk	76.69.40↔	Osteotomie zur Verlagerung des Mittelgesichts in der Le-Fort-III-Ebene, kombiniert mit Le-Fort-I-Ebene mit Distraction
76.5x.60↔	Implantation einer Endoprothese am Kiefergelenk	76.69.90↔	Sonstige Osteotomie zur Verlagerung des Mittelgesichts
76.5x.61↔	Wechsel einer Endoprothese am Kiefergelenk	76.69.99↔	Sonstige plastische Rekonstruktion an Gesichtsschädelknochen, sonstige
76.5x.70↔	Implantation einer Totalendoprothese am Kiefergelenk mit vorgefertigten Komponenten (L)	76.70↔	Reposition einer Gesichtsschädelfraktur, n.n.bez.
76.5x.71↔	Implantation einer Totalendoprothese am Kiefergelenk mit CAD-CAM gefertigten Komponenten (L)	76.72↔	Offene Reposition einer Jochbein- und Jochbogenfraktur
76.5x.90↔	Sonstige temporomandibuläre Arthroplastik oder Diskoplastik am Kiefergelenk	76.74↔	Offene Reposition einer Maxillafaktur
76.5x.99↔	Temporomandibuläre Arthroplastik, sonstige	76.76.00↔	Offene Reposition einer Mandibulafaktur, n.n.bez.
76.61.00↔	Geschlossene Osteoplastik [Osteotomie] am Ramus mandibulae, n.n.bez.	76.76.10↔	Offene Reposition einer Einfachfraktur des Corpus mandibulae
76.61.10↔	Geschlossene Osteoplastik [Osteotomie] am Ramus mandibulae, ohne Distraction	76.76.11↔	Offene Reposition einer Mehrfachfraktur des Corpus mandibulae
76.61.20↔	Geschlossene Osteoplastik [Osteotomie] am Ramus mandibulae, mit Distraction	76.76.20↔	Offene Reposition (von außen) einer Einfach- oder Mehrfachfraktur des Ramus mandibulae
76.61.99↔	Geschlossene Osteoplastik [Osteotomie] am Ramus mandibulae, sonstige	76.76.21↔	Offene Reposition (transoral) einer Einfach- oder Mehrfachfraktur des Ramus mandibulae
76.62.00↔	Offene Osteoplastik [Osteotomie] am Ramus mandibulae, n.n.bez.	76.76.30↔	Offene Reposition (transoral oder von außen) einer Fraktur des Processus articularis mandibulae
76.62.10↔	Offene Osteoplastik [Osteotomie] am Ramus mandibulae, ohne Distraction	76.76.99↔	Offene Reposition einer Mandibulafaktur, sonstige
76.62.20↔	Offene Osteoplastik [Osteotomie] am Ramus mandibulae, mit Distraction	76.77.00↔	Offene Reposition einer Processus alveolaris-Fraktur, n.n.bez.
76.62.99↔	Offene Osteoplastik [Osteotomie] am Ramus mandibulae, sonstige	76.77.10↔	Offene Reposition einer Processus alveolaris-Fraktur der Maxilla
76.63.00↔	Osteoplastik [Osteotomie] am Corpus mandibulae, n.n.bez.	76.77.11↔	Offene Reposition einer Processus alveolaris-Fraktur der Mandibula
76.63.10↔	Osteoplastik [Osteotomie] im seitlichen Alveolarkambereich oder mit frontaler Kontinuitätsdurchtrennung der Mandibula ohne Distraction	76.77.99↔	Offene Reposition einer Processus alveolaris-Fraktur, sonstige
76.63.11↔	Osteoplastik [Osteotomie] im frontalen Alveolarkambereich oder mit Kontinuitätsdurchtrennung am horizontalen Mandibulaast ohne Distraction	76.78.00↔	Sonstige geschlossene Reposition einer Gesichtsschädelfraktur, n.n.bez.
76.63.12↔	Osteoplastik [Osteotomie] zur Kinnverlagerung ohne Distraction	76.78.10↔	Geschlossene Reposition einer Stirnhöhlenvorderwandfraktur
76.63.20↔	Verlagerung des Alveolarfortsatzes durch horizontale Distraction nach Osteotomie	76.78.11↔	Endoskopische Reposition einer Stirnhöhlenvorderwandfraktur
76.63.21↔	Verlagerung der Mandibula durch Distraction nach Osteotomie im horizontalen Mandibulaast	76.78.20↔	Geschlossene Reposition einer Orbitafraktur
76.63.99↔	Osteoplastik [Osteotomie] am Corpus mandibulae, sonstige	76.78.21↔	Endoskopische Reposition einer Orbitafraktur
76.64↔	Sonstige orthognathische Chirurgie an der Mandibula	76.78.99↔	Sonstige geschlossene Reposition einer Gesichtsschädelfraktur, sonstige
76.65.00↔	Segmentale Osteoplastik [Osteotomie] der Maxilla, n.n.bez.	76.79.00↔	Sonstige offene Reposition einer Gesichtsschädelfraktur, n.n.bez.
76.65.10↔	Segmentale Osteoplastik [Osteotomie] der Maxilla, ohne Distraction	76.79.10↔	Sonstige offene Reposition einer Fraktur des Orbitadaches
76.65.20↔	Osteotomie der Maxilla im frontalen Alveolarkambereich, mit Distraction	76.79.11↔	Sonstige offene Reposition einer Fraktur der lateralen Orbitawand
76.65.21↔	Osteotomie der Maxilla im seitlichen Alveolarkambereich, mit Distraction	76.79.19↔	Sonstige offene Reposition einer sonstigen Orbitafraktur
		76.79.20↔	Sonstige offene Reposition einer Stirnhöhlenwandfraktur
		76.79.30↔	Sonstige offene Reposition einer nasoethmoidalen Mittelgesichtsfraktur
		76.79.31↔	Sonstige offene Reposition einer zentrolateralen Mittelgesichtsfraktur
		76.79.39↔	Sonstige offene Reposition einer sonstigen lateralen Mittelgesichtsfraktur
		76.79.40↔	Sonstige offene Reposition kombinierter Mittelgesichtsfrakturen (Mehrfachfraktur)

76.79.99↔	Sonstige offene Reposition einer Gesichtsschädelfraktur, sonstige	77.09.00↔	Sequestrektomie an anderen näher bezeichneten Knochen, ohne Gesichtsschädelknochen, n.n.bez.
76.91.00↔	Knochentransplantat an Gesichtsschädelknochen, n.n.bez.	77.09.10↔	Sequestrektomie an Phalangen der Hand, ohne Einlage eines Medikamententrägers
76.91.10↔	Transplantat an Gesichtsschädelknochen	77.09.11↔	Sequestrektomie an Phalangen der Hand, mit Einlage eines Medikamententrägers
76.91.11↔	Knochentransplantat an Gesichtsschädelknochen, gefässgestielt	77.09.20↔	Sequestrektomie an der Wirbelsäule, ohne Einlage eines Medikamententrägers
76.91.99↔	Knochentransplantat an Gesichtsschädelknochen, sonstige	77.09.21↔	Sequestrektomie an der Wirbelsäule, mit Einlage eines Medikamententrägers
76.92.20↔	Einsetzen von CAD-Implantat an Gesichtsschädel ohne Beteiligung des Hirnschädels, bis zu 2 Regionen	77.09.30↔	Sequestrektomie am Beckenknochen, ohne Einlage eines Medikamententrägers
76.92.21↔	Einsetzen von CAD-Implantat an Gesichtsschädel ohne Beteiligung des Hirnschädels, ab 3 Regionen	77.09.31↔	Sequestrektomie am Beckenknochen, mit Einlage eines Medikamententrägers
76.92.30↔	Einsetzen eines CAD-Implantats an Maxilla, zur plastischen Rekonstruktion eines einfachen Defekts	77.09.40↔	Sequestrektomie an den Phalangen des Fusses, ohne Einlage eines Medikamententrägers
76.92.31↔	Einsetzen eines CAD-Implantats an Maxilla, zur plastischen Rekonstruktion eines grossen oder komplexen Defekts	77.09.41↔	Sequestrektomie an den Phalangen des Fusses, mit Einlage eines Medikamententrägers
76.94↔	Offene Reposition einer Kiefergelenkluxation	77.09.90↔	Sequestrektomie an sonstigen näher bezeichneten Knochen, ohne Einlage eines Medikamententrägers
76.97↔	Entfernen von internem Osteosynthesematerial vom Gesichtsschädelknochen	77.09.91↔	Sequestrektomie an sonstigen näher bezeichneten Knochen, mit Einlage eines Medikamententrägers
77.00↔	Sequestrektomie, ohne Angabe der Lokalisation	77.09.99↔	Sequestrektomie an anderen näher bezeichneten Knochen, ohne Gesichtsschädelknochen, sonstige
77.01.00↔	Sequestrektomie an Skapula, Klavikula, Rippen und Sternum, n.n.bez.	77.10↔	Sonstige Knocheninzision ohne Knochendurchtrennung, ohne Angabe der Lokalisation
77.01.10↔	Sequestrektomie an Skapula und Klavikula, ohne Einlage eines Medikamententrägers	77.11.00↔	Sonstige Knocheninzision ohne Knochendurchtrennung an Skapula, Klavikula, Rippen und Sternum, n.n.bez.
77.01.11↔	Sequestrektomie an Skapula und Klavikula, mit Einlage eines Medikamententrägers	77.11.10↔	Knocheninzision an Skapula und Klavikula, Exploration und Knochenbohrung
77.01.20↔	Sequestrektomie an Rippen und Sternum, ohne Einlage eines Medikamententrägers	77.11.11↔	Knocheninzision an Skapula und Klavikula, Fremdkörperentfernung
77.01.21↔	Sequestrektomie an Rippen und Sternum, mit Einlage eines Medikamententrägers	77.11.12↔	Knocheninzision an Skapula und Klavikula, Einlage und Entfernung eines Medikamententrägers
77.01.99↔	Sequestrektomie an Skapula, Klavikula, Rippen und Sternum, sonstige	77.11.13↔	Knocheninzision an Skapula und Klavikula, Drainage
77.02.00↔	Sequestrektomie am Humerus, n.n.bez.	77.11.20↔	Knocheninzision an Rippen und Sternum, Exploration und Knochenbohrung
77.02.10↔	Sequestrektomie am Humerus, ohne Einlage eines Medikamententrägers	77.11.21↔	Knocheninzision an Rippen und Sternum, Fremdkörperentfernung
77.02.11↔	Sequestrektomie am Humerus, mit Einlage eines Medikamententrägers	77.11.22↔	Knocheninzision an Rippen und Sternum, Einlage und Entfernung eines Medikamententrägers
77.02.99↔	Sequestrektomie am Humerus, sonstige	77.11.23↔	Knocheninzision an Rippen und Sternum, Drainage
77.03.00↔	Sequestrektomie an Radius und Ulna, n.n.bez.	77.11.99↔	Sonstige Knocheninzision ohne Knochendurchtrennung an Skapula, Klavikula, Rippen und Sternum, sonstige
77.03.10↔	Sequestrektomie an Radius und Ulna, ohne Einlage eines Medikamententrägers	77.12.00↔	Sonstige Knocheninzision ohne Knochendurchtrennung am Humerus, n.n.bez.
77.03.11↔	Sequestrektomie an Radius und Ulna, mit Einlage eines Medikamententrägers	77.12.10↔	Sonstige Knocheninzision ohne Knochendurchtrennung am Humerus, Exploration und Knochenbohrung
77.03.99↔	Sequestrektomie an Radius und Ulna, sonstige	77.12.11↔	Sonstige Knocheninzision ohne Knochendurchtrennung am Humerus, Fremdkörperentfernung
77.04.00↔	Sequestrektomie an Karpalia und Metakarpalia, n.n.bez.	77.12.12↔	Sonstige Knocheninzision ohne Knochendurchtrennung am Humerus, Einlage und Entfernung eines Medikamententrägers
77.04.10↔	Sequestrektomie an Karpalia und Metakarpalia, ohne Einlage eines Medikamententrägers	77.12.13↔	Sonstige Knocheninzision ohne Knochendurchtrennung am Humerus, Drainage
77.04.11↔	Sequestrektomie an Karpalia und Metakarpalia, mit Einlage eines Medikamententrägers	77.12.99↔	Sonstige Knocheninzision ohne Knochendurchtrennung am Humerus, sonstige
77.04.99↔	Sequestrektomie an Karpalia und Metakarpalia, sonstige	77.13.00↔	Sonstige Knocheninzision ohne Knochendurchtrennung an Radius und Ulna, n.n.bez.
77.05.00↔	Sequestrektomie an Femur, n.n.bez.	77.13.10↔	Sonstige Knocheninzision ohne Knochendurchtrennung an Radius und Ulna, Exploration und Knochenbohrung
77.05.10↔	Sequestrektomie an Femur, ohne Einlage eines Medikamententrägers	77.13.11↔	Sonstige Knocheninzision ohne Knochendurchtrennung an Radius und Ulna, Fremdkörperentfernung
77.05.11↔	Sequestrektomie an Femur, mit Einlage eines Medikamententrägers	77.13.12↔	Sonstige Knocheninzision ohne Knochendurchtrennung an Radius und Ulna, Einlage oder Entfernung eines Medikamententrägers
77.05.99↔	Sequestrektomie an Femur, sonstige	77.13.13↔	Sonstige Knocheninzision ohne Knochendurchtrennung an Radius und Ulna, Drainage
77.06.00↔	Sequestrektomie an der Patella, n.n.bez.	77.13.99↔	Sonstige Knocheninzision ohne Knochendurchtrennung an Radius und Ulna, sonstige
77.06.10↔	Sequestrektomie an der Patella, ohne Einlage eines Medikamententrägers	77.14.00↔	Sonstige Knocheninzision ohne Knochendurchtrennung an Karpalia und Metakarpalia, n.n.bez.
77.06.11↔	Sequestrektomie an der Patella, mit Einlage eines Medikamententrägers	77.14.10↔	Sonstige Knocheninzision ohne Knochendurchtrennung an Karpalia und Metakarpalia, Exploration und Knochenbohrung
77.06.99↔	Sequestrektomie an der Patella, sonstige		
77.07.00↔	Sequestrektomie an Tibia und Fibula, n.n.bez.		
77.07.10↔	Sequestrektomie an Tibia und Fibula, ohne Einlage eines Medikamententrägers		
77.07.11↔	Sequestrektomie an Tibia und Fibula, mit Einlage eines Medikamententrägers		
77.07.99↔	Sequestrektomie an Tibia und Fibula, sonstige		
77.08.00↔	Sequestrektomie an Tarsalia und Metatarsalia, n.n.bez.		
77.08.10↔	Sequestrektomie an Tarsalia und Metatarsalia, ohne Einlage eines Medikamententrägers		
77.08.11↔	Sequestrektomie an Tarsalia und Metatarsalia, mit Einlage eines Medikamententrägers		
77.08.99↔	Sequestrektomie an Tarsalia und Metatarsalia, sonstige		

77.14.11↔	Sonstige Knocheninzision ohne Knochendurchtrennung an Karpalia und Metakarpalia, Fremdkörperentfernung	77.18.30↔	Sonstige Knocheninzision ohne Knochendurchtrennung an sonstigen Tarsalia, n.n.bez.
77.14.12↔	Sonstige Knocheninzision ohne Knochendurchtrennung an Karpalia und Metakarpalia, Einlage und Entfernung eines Medikamententrägers	77.18.31↔	Sonstige Knocheninzision ohne Knochendurchtrennung an sonstigen Tarsalia, Exploration und Knochenbohrung
77.14.13↔	Sonstige Knocheninzision ohne Knochendurchtrennung an Karpalia und Metakarpalia, Drainage	77.18.32↔	Sonstige Knocheninzision ohne Knochendurchtrennung an sonstigen Tarsalia, Fremdkörperentfernung
77.14.99↔	Sonstige Knocheninzision ohne Knochendurchtrennung an Karpalia und Metakarpalia, sonstige	77.18.33↔	Sonstige Knocheninzision ohne Knochendurchtrennung an sonstigen Tarsalia, Einlage und Entfernung eines Medikamententrägers
77.15.00↔	Sonstige Knocheninzision ohne Knochendurchtrennung am Femur, n.n.bez.	77.18.34↔	Sonstige Knocheninzision ohne Knochendurchtrennung an sonstigen Tarsalia, Drainage
77.15.10↔	Sonstige Knocheninzision ohne Knochendurchtrennung am (sonstigen) Femur, Exploration und Knochenbohrung	77.18.39↔	Sonstige Knocheninzision ohne Knochendurchtrennung an sonstigen Tarsalia, sonstige
77.15.11↔	Sonstige Knocheninzision ohne Knochendurchtrennung am Femur, Fremdkörperentfernung	77.18.40↔	Sonstige Knocheninzision ohne Knochendurchtrennung an Metatarsalia, n.n.bez.
77.15.12↔	Sonstige Knocheninzision ohne Knochendurchtrennung am Femur, Einlage und Entfernung eines Medikamententrägers	77.18.41↔	Sonstige Knocheninzision ohne Knochendurchtrennung an Metatarsalia, Exploration und Knochenbohrung
77.15.13↔	Sonstige Knocheninzision ohne Knochendurchtrennung am Femur, Drainage	77.18.42↔	Sonstige Knocheninzision ohne Knochendurchtrennung an Metatarsalia, Fremdkörperentfernung
77.15.20↔	Sonstige Knocheninzision ohne Knochendurchtrennung am Femur, Exploration und Knochenbohrung am Schenkelhals	77.18.43↔	Sonstige Knocheninzision ohne Knochendurchtrennung an Metatarsalia, Einlage und Entfernung eines Medikamententrägers
77.15.99↔	Sonstige Knocheninzision ohne Knochendurchtrennung am Femur, sonstige	77.18.44↔	Sonstige Knocheninzision ohne Knochendurchtrennung an Metatarsalia, Drainage
77.16.00↔	Sonstige Knocheninzision ohne Knochendurchtrennung an der Patella, n.n.bez.	77.18.49↔	Sonstige Knocheninzision ohne Knochendurchtrennung an Metatarsalia, sonstige
77.16.10↔	Sonstige Knocheninzision ohne Knochendurchtrennung an der Patella, Exploration und Knochenbohrung	77.18.99↔	Sonstige Knocheninzision ohne Knochendurchtrennung an Tarsalia und Metatarsalia, sonstige
77.16.11↔	Sonstige Knocheninzision ohne Knochendurchtrennung an der Patella, Fremdkörperentfernung	77.19.00↔	Knocheninzision an anderen näher bezeichneten Knochen, ohne Gesichtsschädelknochen, n.n.bez.
77.16.12↔	Sonstige Knocheninzision ohne Knochendurchtrennung an der Patella, Einlage und Entfernung eines Medikamententrägers	77.19.10↔	Knocheninzision an Phalangen der Hand, Exploration und Knochenbohrung
77.16.13↔	Sonstige Knocheninzision ohne Knochendurchtrennung an der Patella, Drainage	77.19.11↔	Knocheninzision an Phalangen der Hand, Fremdkörperentfernung
77.16.99↔	Sonstige Knocheninzision ohne Knochendurchtrennung an der Patella, sonstige	77.19.12↔	Knocheninzision an Phalangen der Hand, Einlage und Entfernung eines Medikamententrägers
77.17.00↔	Sonstige Knocheninzision ohne Knochendurchtrennung an Tibia und Fibula, n.n.bez.	77.19.13↔	Knocheninzision an Phalangen der Hand, Drainage
77.17.10↔	Sonstige Knocheninzision ohne Knochendurchtrennung an Tibia und Fibula, Exploration und Knochenbohrung	77.19.19↔	Sonstige Knocheninzision an Phalangen der Hand
77.17.11↔	Sonstige Knocheninzision ohne Knochendurchtrennung an Tibia und Fibula, Fremdkörperentfernung	77.19.20↔	Knocheninzision an der Wirbelsäule, Exploration und Knochenbohrung
77.17.12↔	Sonstige Knocheninzision ohne Knochendurchtrennung an Tibia und Fibula, Einlage und Entfernung eines Medikamententrägers	77.19.21↔	Knocheninzision an der Wirbelsäule, Fremdkörperentfernung
77.17.13↔	Sonstige Knocheninzision ohne Knochendurchtrennung an Tibia und Fibula, Drainage	77.19.22↔	Knocheninzision an der Wirbelsäule, Einlage und Entfernung von Medikamententrägern
77.17.99↔	Sonstige Knocheninzision ohne Knochendurchtrennung an Tibia und Fibula, sonstige	77.19.23↔	Knocheninzision an der Wirbelsäule, Drainage
77.18.00↔	Sonstige Knocheninzision ohne Knochendurchtrennung an Tarsalia und Metatarsalia, n.n.bez.	77.19.29↔	Sonstige Knocheninzision an der Wirbelsäule
77.18.10↔	Sonstige Knocheninzision ohne Knochendurchtrennung am Talus, n.n.bez.	77.19.30↔	Knocheninzision am Beckenknochen, Exploration und Knochenbohrung
77.18.11↔	Sonstige Knocheninzision ohne Knochendurchtrennung am Talus, Exploration und Knochenbohrung	77.19.31↔	Knocheninzision am Beckenknochen, Fremdkörperentfernung
77.18.12↔	Sonstige Knocheninzision ohne Knochendurchtrennung am Talus, Fremdkörperentfernung	77.19.32↔	Knocheninzision am Beckenknochen, Einlage und Entfernung von Medikamententrägern
77.18.13↔	Sonstige Knocheninzision ohne Knochendurchtrennung am Talus, Einlage und Entfernung eines Medikamententrägers	77.19.33↔	Knocheninzision am Beckenknochen, Drainage
77.18.14↔	Sonstige Knocheninzision ohne Knochendurchtrennung am Talus, Drainage	77.19.39↔	Sonstige Knocheninzision am Beckenknochen
77.18.19↔	Sonstige Knocheninzision ohne Knochendurchtrennung am Talus, sonstige	77.19.40↔	Knocheninzision an den Phalangen des Fusses, Exploration und Knochenbohrung
77.18.20↔	Sonstige Knocheninzision ohne Knochendurchtrennung am Kalkaneus, n.n.bez.	77.19.41↔	Knocheninzision an den Phalangen des Fusses, Fremdkörperentfernung
77.18.21↔	Sonstige Knocheninzision ohne Knochendurchtrennung am Kalkaneus, Exploration und Knochenbohrung	77.19.42↔	Knocheninzision an den Phalangen des Fusses, Einlage und Entfernung eines Medikamententrägers
77.18.22↔	Sonstige Knocheninzision ohne Knochendurchtrennung am Kalkaneus, Fremdkörperentfernung	77.19.43↔	Knocheninzision an den Phalangen des Fusses, Drainage
77.18.23↔	Sonstige Knocheninzision ohne Knochendurchtrennung am Kalkaneus, Einlage und Entfernung eines Medikamententrägers	77.19.49↔	Sonstige Knocheninzision an den Phalangen des Fusses
77.18.24↔	Sonstige Knocheninzision ohne Knochendurchtrennung am Kalkaneus, Drainage	77.19.90↔	Knocheninzision an sonstigen näher bezeichneten Knochen, Exploration und Knochenbohrung
77.18.29↔	Sonstige Knocheninzision ohne Knochendurchtrennung am Kalkaneus, sonstige	77.19.91↔	Knocheninzision an sonstigen näher bezeichneten Knochen, Fremdkörperentfernung
		77.19.92↔	Knocheninzision an sonstigen näher bezeichneten Knochen, Einlage und Entfernung eines Medikamententrägers
		77.19.93↔	Knocheninzision an sonstigen näher bezeichneten Knochen, Drainage
		77.19.99↔	Knocheninzision an anderen näher bezeichneten Knochen, ohne Gesichtsschädelknochen, sonstige
		77.20↔	Keilosteotomie, ohne Angabe der Lokalisation

77.21.00↔	Keilosteotomie an Skapula, Klavikula, Rippen und Sternum, n.n.bez.	77.37.10↔	Rotationsosteotomie an der Tibia
77.21.10↔	Keilosteotomie an Skapula	77.37.12↔	Kortikotomie bei Segmenttransport an der Tibia
77.21.11↔	Keilosteotomie an Klavikula	77.37.13↔	Komplexe (mehrdimensionale) Osteotomie (mit Achsenkorrektur) an der Tibia
77.21.20↔	Keilosteotomie an einer Rippe	77.37.14↔	Valgisierende oder varisierende Osteotomie an der Tibia
77.21.21↔	Keilosteotomie am Sternum	77.37.19↔	Sonstige Knochendurchtrennung an der Tibia
77.21.99↔	Keilosteotomie an Skapula, Klavikula, Rippen und Sternum, sonstige	77.37.20↔	Rotationsosteotomie an der Fibula
77.22↔	Keilosteotomie am Humerus	77.37.21↔	Kortikotomie bei Segmenttransport an der Fibula
77.23↔	Keilosteotomie an Radius und Ulna	77.37.22↔	Komplexe (mehrdimensionale) Osteotomie (mit Achsenkorrektur) an der Fibula
77.24↔	Keilosteotomie an Karpalia und Metakarpalia	77.37.29↔	Sonstige Knochendurchtrennung an der Fibula
77.25.00↔	Keilosteotomie am Femur, n.n.bez.	77.37.99↔	Sonstige Knochendurchtrennung an Tibia und Fibula, sonstige
77.25.10↔	Keilosteotomie am Schenkelhals	77.38.00↔	Sonstige Knochendurchtrennung an Tarsalia und Metatarsalia, n.n.bez.
77.25.20↔	Keilosteotomie am sonstigen Femur	77.38.10↔	Rotationsosteotomie an Tarsalia
77.25.99↔	Keilosteotomie am Femur, sonstige	77.38.11↔	Kortikotomie bei Segmenttransport an Tarsalia
77.27.00↔	Keilosteotomie an Tibia und Fibula, n.n.bez.	77.38.12↔	Komplexe (mehrdimensionale) Osteotomie (mit Achsenkorrektur) an Tarsalia
77.27.10↔	Keilosteotomie an der Tibia	77.38.19↔	Sonstige Knochendurchtrennung an Tarsalia
77.27.20↔	Keilosteotomie an der Fibula	77.38.29↔	Sonstige Knochendurchtrennung an Metatarsalia
77.27.99↔	Keilosteotomie an Tibia und Fibula, sonstige	77.38.99↔	Sonstige Knochendurchtrennung an Tarsalia und Metatarsalia, sonstige
77.28.00↔	Keilosteotomie an Tarsalia und Metatarsalia, n.n.bez.	77.39.00↔	Sonstige Knochendurchtrennung an anderen näher bezeichneten Knochen, ausser Gesichtsschädelknochen, n.n.bez.
77.28.10↔	Keilosteotomie am Talus	77.39.10↔	Rotationsosteotomie an Phalangen der Hand
77.28.20↔	Keilosteotomie am Kalkaneus	77.39.19↔	Sonstige Knochendurchtrennung an Phalangen der Hand
77.28.30↔	Keilosteotomie an sonstigen Tarsalia	77.39.30↔	Rotationsosteotomie am Becken
77.28.40↔	Keilosteotomie an Metatarsalia	77.39.31↔	Kortikotomie bei Segmenttransport am Becken
77.28.99↔	Keilosteotomie an Tarsalia und Metatarsalia, sonstige	77.39.32↔	Komplexe (mehrdimensionale) Osteotomie (mit Achsenkorrektur) am Becken
77.29.00↔	Sonstige Keilosteotomie an anderen näher bezeichneten Knochen, ausser Gesichtsschädelknochen, n.n.bez.	77.39.39↔	Sonstige Knochendurchtrennung am Becken
77.29.10↔	Keilosteotomie an Phalangen der Hand	77.39.40↔	Korrekturosteotomie an Phalangen des Fusses
77.29.20↔	Keilosteotomie am Wirbel	77.39.49↔	Sonstige Knochendurchtrennung an Phalangen des Fusses
77.29.30↔	Keilosteotomie am Beckenknochen	77.39.99↔	Sonstige Knochendurchtrennung an anderen näher bezeichneten Knochen, ausser Gesichtsschädelknochen, sonstige
77.29.40↔	Keilosteotomie an Phalangen des Fusses	77.40.20↔	Knochenbiopsie, ohne Angabe der Lokalisation, Offene Knochenbiopsie
77.29.99↔	Sonstige Keilosteotomie an anderen näher bezeichneten Knochen, ausser Gesichtsschädelknochen, sonstige	77.40.99↔	Knochenbiopsie, ohne Angabe der Lokalisation, sonstige
77.30↔	Sonstige Knochendurchtrennung, ohne Angabe der Lokalisation	77.41.00↔	Knochenbiopsie von Skapula, Klavikula, Rippen und Sternum, n.n.bez.
77.31.00↔	Sonstige Knochendurchtrennung an Skapula, Klavikula, Rippen und Sternum, n.n.bez.	77.41.20↔	Knochenbiopsie von Skapula, Klavikula, Rippen und Sternum, Offene Knochenbiopsie
77.31.10↔	Sonstige Knochendurchtrennung an Skapula	77.41.99↔	Knochenbiopsie von Skapula, Klavikula, Rippen und Sternum, sonstige
77.31.11↔	Sonstige Knochendurchtrennung an Klavikula	77.42.00↔	Knochenbiopsie am Humerus, n.n.bez.
77.31.20↔	Sonstige Knochendurchtrennung an der Rippe	77.42.20↔	Knochenbiopsie am Humerus, Offene Knochenbiopsie
77.31.21↔	Sonstige Knochendurchtrennung am Sternum	77.42.99↔	Knochenbiopsie am Humerus, sonstige
77.31.99↔	Sonstige Knochendurchtrennung an Skapula, Klavikula, Rippen und Sternum, sonstige	77.43.00↔	Knochenbiopsie an Radius und Ulna, n.n.bez.
77.32.00↔	Sonstige Knochendurchtrennung am Humerus, n.n.bez.	77.43.20↔	Knochenbiopsie an Radius und Ulna, Offene Knochenbiopsie
77.32.10↔	Kortikotomie bei Segmenttransport am Humerus	77.43.99↔	Knochenbiopsie an Radius und Ulna, sonstige
77.32.99↔	Sonstige Knochendurchtrennung am Humerus, sonstige	77.44.00↔	Knochenbiopsie an Karpalia und Metakarpalia, n.n.bez.
77.33.00↔	Sonstige Knochendurchtrennung an Radius und Ulna, n.n.bez.	77.44.20↔	Knochenbiopsie an Karpalia und Metakarpalia, Offene Knochenbiopsie
77.33.10↔	Kortikotomie bei Segmenttransport an Radius und Ulna	77.44.99↔	Knochenbiopsie an Karpalia und Metakarpalia, sonstige
77.33.20↔	Knochendurchtrennung an distaler Ulna und Ulnaschaft	77.45.00↔	Knochenbiopsie am Femur, n.n.bez.
77.33.99↔	Sonstige Knochendurchtrennung an Radius und Ulna, sonstige	77.45.20↔	Knochenbiopsie am Femur, Offene Knochenbiopsie
77.34.00↔	Sonstige Knochendurchtrennung an Karpalia und Metakarpalia, n.n.bez.	77.45.99↔	Knochenbiopsie am Femur, sonstige
77.34.10↔	Rotationsosteotomie an Karpalia und Metakarpalia	77.46.00↔	Knochenbiopsie an der Patella, n.n.bez.
77.34.11↔	Komplexe (mehrdimensionale) Osteotomie an Karpalia und Metakarpalia	77.46.20↔	Knochenbiopsie an der Patella, Offene Knochenbiopsie
77.34.99↔	Sonstige Knochendurchtrennung an Karpalia und Metakarpalia, sonstige	77.46.99↔	Knochenbiopsie an der Patella, sonstige
77.35.00↔	Sonstige Knochendurchtrennung am Femur, n.n.bez.	77.47.00↔	Knochenbiopsie an Tibia und Fibula, n.n.bez.
77.35.10↔	Rotationsosteotomie am Schenkelhals	77.47.20↔	Knochenbiopsie an Tibia und Fibula, Offene Knochenbiopsie
77.35.11↔	Kortikotomie bei Segmenttransport am Schenkelhals	77.47.99↔	Knochenbiopsie an Tibia und Fibula, sonstige
77.35.12↔	Komplexe (mehrdimensionale) Osteotomie (mit Achsenkorrektur) am Schenkelhals	77.48.00↔	Knochenbiopsie an Tarsalia und Metatarsalia, n.n.bez.
77.35.19↔	Sonstige Knochendurchtrennung am Schenkelhals	77.48.20↔	Knochenbiopsie an Tarsalia und Metatarsalia, Offene Knochenbiopsie
77.35.20↔	Rotationsosteotomie an sonstigen Teilen des Femurs	77.48.99↔	Knochenbiopsie an Tarsalia und Metatarsalia, sonstige
77.35.21↔	Kortikotomie bei Segmenttransport an sonstigen Teilen des Femurs	77.49.00↔	Knochenbiopsie an anderen näher bezeichneten Knochen, ausser Gesichtsschädelknochen, n.n.bez.
77.35.22↔	Komplexe (mehrdimensionale) Osteotomie (mit Achsenkorrektur) an sonstigen Teilen des Femurs		
77.35.23↔	Sonstige Knochendurchtrennung an sonstigen Teilen des Femurs		
77.35.99↔	Sonstige Knochendurchtrennung am Femur, sonstige		
77.37.00↔	Sonstige Knochendurchtrennung an Tibia und Fibula, n.n.bez.		

77.49.21↔	Knochenbiopsie an anderen näher bezeichneten Knochen, ausser Gesichtsschädelknochen, Knochenbiopsie an der Wirbelsäule, Offene Knochenbiopsie	77.69.10↔	Lokale Resektion von Knochenläsion oder -gewebe an Phalangen der Hand
77.49.41↔	Knochenbiopsie an anderen näher bezeichneten Knochen, ausser Gesichtsschädelknochen, Knochenbiopsie an Phalangen des Fusses, Offene Knochenbiopsie	77.69.11↔	Lokale Resektion von Knochenläsion oder -gewebe an Wirbelkörpern
77.49.91↔	Knochenbiopsie an anderen näher bezeichneten Knochen, ausser Gesichtsschädelknochen, Offene Knochenbiopsie	77.69.12↔	Lokale Resektion von Knochenläsion oder -gewebe am Becken
77.49.99↔	Knochenbiopsie an anderen näher bezeichneten Knochen, ausser Gesichtsschädelknochen, sonstige	77.69.13↔	Lokale Resektion von Knochenläsion oder -gewebe an Phalangen des Fusses
77.51↔	Plastische Rekonstruktion bei Hallux valgus und rigidus mit Exostosenresektion, Weichteilkorrektur und Osteotomie am Os metatarsale I	77.69.20↔	Débridement an Phalangen der Hand
77.52↔	Plastische Rekonstruktion bei Hallux valgus und rigidus mit Exostosenresektion, Weichteilkorrektur und Arthrorese	77.69.21↔	Débridement an der Wirbelsäule
77.53↔	Plastische Rekonstruktion bei Hallux valgus und rigidus mit anderer Exostosenresektion und Weichteilkorrektur	77.69.22↔	Débridement am Becken
77.54↔	Resektion oder Korrekturosteotomie bei Digitus quintus varus	77.69.23↔	Débridement an Phalangen des Fusses
77.56↔	Plastische Rekonstruktion bei Hammerzehe	77.81.00↔	Sonstige partielle Knochenresektion an Skapula, Klavikula, Rippen und Sternum, n.n.bez.
77.57↔	Plastische Rekonstruktion bei Krallenzehe	77.81.10↔	Sonstige partielle Knochenresektion an Skapula und Klavikula
77.58↔	Sonstige Resektion, Arthrorese und plastische Rekonstruktion an Zehen	77.81.11↔	Sonstige partielle Knochenresektion an einer Rippe
77.5a↔	Sonstige Exostosenresektion bei Hallux valgus und rigidus	77.81.12↔	Sonstige partielle Knochenresektion am Sternum
77.60↔	Lokale Resektion von Knochenläsion oder -gewebe, ohne Angabe der Lokalisation	77.81.99↔	Sonstige partielle Knochenresektion an Skapula, Klavikula, Rippen und Sternum, sonstige
77.61.00↔	Lokale Resektion von Knochenläsion oder -gewebe an Skapula, Klavikula, Rippen und Sternum, n.n.bez.	77.82↔	Sonstige partielle Knochenresektion am Humerus
77.61.10↔	Lokale Resektion von Knochenläsion oder -gewebe an Skapula und Klavikula	77.83↔	Sonstige partielle Knochenresektion an Radius und Ulna
77.61.11↔	Lokale Resektion von Knochenläsion oder -gewebe an einer Rippe	77.84↔	Sonstige partielle Knochenresektion an Karpalia und Metakarpalia
77.61.12↔	Lokale Resektion von Knochenläsion oder -gewebe am Sternum	77.85↔	Sonstige partielle Knochenresektion am Femur
77.61.20↔	Débridement an Skapula und Klavikula	77.86↔	Sonstige partielle Knochenresektion aus der Patella
77.61.99↔	Lokale Resektion von Knochenläsion oder -gewebe an Skapula, Klavikula, Rippen und Sternum, sonstige	77.87.00↔	Sonstige partielle Knochenresektion an Tibia und Fibula, n.n.bez.
77.62.00↔	Lokale Resektion von Knochenläsion oder -gewebe am Humerus, n.n.bez.	77.87.10↔	Sonstige partielle Knochenresektion an Tibia
77.62.20↔	Debridement am Humerus	77.87.11↔	Sonstige partielle Knochenresektion an Fibula
77.62.99↔	Lokale Resektion von Knochenläsion oder -gewebe am Humerus, sonstige	77.87.99↔	Sonstige partielle Knochenresektion an Tibia und Fibula, sonstige
77.63.00↔	Lokale Resektion von Knochenläsion oder -gewebe an Radius und Ulna, n.n.bez.	77.88↔	Sonstige partielle Knochenresektion an Tarsalia und Metatarsalia
77.63.20↔	Débridement an Radius und Ulna	77.89.10↔	Sonstige partielle Knochenresektion an Phalangen der Hand
77.63.99↔	Lokale Resektion von Knochenläsion oder -gewebe an Radius und Ulna, sonstige	77.89.20↔	Sonstige partielle Knochenresektion an einem Wirbel, Densresektion
77.64.00↔	Lokale Resektion von Knochenläsion oder -gewebe an Karpalia und Metakarpalia, n.n.bez.	77.89.21↔	Sonstige partielle Knochenresektion an einem Wirbel, Corpus
77.64.20↔	Débridement an Karpalia und Metakarpalia	77.89.22↔	Sonstige partielle Knochenresektion an einem Wirbel, sonstige Teile
77.64.99↔	Lokale Resektion von Knochenläsion oder -gewebe an Karpalia und Metakarpalia, sonstige	77.89.30↔	Sonstige partielle Knochenresektion am Becken
77.65.00↔	Lokale Resektion von Knochenläsion oder -gewebe am Femur, n.n.bez.	77.89.40↔	Sonstige partielle Knochenresektion an Phalangen des Fusses
77.65.20↔	Débridement am Femur	77.91.00↔	Totale Resektion von Skapula, Klavikula, Rippen und Sternum, n.n.bez.
77.65.99↔	Lokale Resektion von Knochenläsion oder -gewebe am Femur, sonstige	77.91.10↔	Totale Resektion von Skapula und Klavikula
77.67.00↔	Lokale Resektion von Knochenläsion oder -gewebe an Tibia und Fibula, n.n.bez.	77.91.11↔	Totale Resektion einer Rippe
77.67.10↔	Lokale Resektion von Knochenläsion oder -gewebe an Tibia	77.91.12↔	Totale Resektion einer Halsrippe
77.67.11↔	Lokale Resektion von Knochenläsion oder -gewebe an Fibula	77.91.13↔	Totale Resektion des Sternums
77.67.20↔	Débridement an Tibia	77.91.99↔	Totale Resektion von Skapula, Klavikula, Rippen und Sternum, sonstige
77.67.21↔	Débridement an Fibula	77.92↔	Totale Humerusresektion
77.67.99↔	Lokale Resektion von Knochenläsion oder -gewebe an Tibia und Fibula, sonstige	77.93↔	Totale Resektion von Radius und Ulna
77.68.00↔	Lokale Resektion von Knochenläsion oder -gewebe an Tarsalia und Metatarsalia, n.n.bez.	77.94↔	Totale Resektion von Karpalia und Metakarpalia
77.68.10↔	Lokale Resektion von Knochenläsion oder -gewebe an Tarsalia	77.95↔	Totale Femur-Resektion
77.68.11↔	Lokale Resektion von Knochenläsion oder -gewebe an Metatarsalia	77.96↔	Totale Patella-Resektion
77.68.20↔	Débridement an Tarsalia	77.97.00↔	Totale Resektion von Tibia und Fibula, n.n.bez.
77.68.21↔	Débridement an Metatarsalia	77.97.10↔	Totale Resektion von Tibia
77.68.99↔	Lokale Resektion von Knochenläsion oder -gewebe an Tarsalia und Metatarsalia, sonstige	77.97.11↔	Totale Resektion von Fibula
		77.97.99↔	Totale Resektion von Tibia und Fibula, sonstige
		77.98.00↔	Totale Resektion von Tarsalia und Metatarsalia, n.n.bez.
		77.98.10↔	Totale Resektion von Tarsalia
		77.98.11↔	Totale Resektion von Metatarsalia
		77.98.99↔	Totale Resektion von Tarsalia und Metatarsalia, sonstige
		77.99.10↔	Totale Knochenresektionen an Phalangen der Hand
		77.99.20↔	Totale Resektion eines Wirbelkörpers
		77.99.30↔	Totale Knochenresektionen am Becken
		77.99.40↔	Totale Knochenresektionen an Phalangen des Fusses
		78.01.00↔	Knochen transplantation an Skapula, Klavikula, Rippen und Sternum, n.n.bez.
		78.01.10↔	Knochen transplantation an Skapula und Klavikula, gefässgestielt mit mikrovaskulärer Anastomose
		78.01.11↔	Knochen transplantation an Skapula und Klavikula, gefässgestielt ohne mikrovaskulärer Anastomose

78.01.12↔	Knochentransplantation an Skapula und Klavikula, allogene	78.09.90↔	Knochentransplantation an andere näher bezeichnete Knochen, ausser Gesichtsschädelknochen, gefässgestielt mit mikrovaskulärer Anastomose
78.01.13↔	Knorpel-Knochentransplantation an Skapula und Klavikula	78.09.91↔	Knochentransplantation an andere näher bezeichnete Knochen, ausser Gesichtsschädelknochen, gefässgestielt ohne mikrovaskuläre Anastomose
78.01.19↔	Knochentransplantation an Skapula und Klavikula, sonstige (z.B. Spongiosa, kortikospongioser Span, nicht gefässgestieltes Transplantat)	78.09.92↔	Knochentransplantation an andere näher bezeichnete Knochen, ausser Gesichtsschädelknochen, allogene
78.01.20↔	Knochentransplantation an Rippen und Sternum, alle Eingriffe	78.10.1↔	Anlegen eines Fixateur externe, ohne Angabe der Lokalisation
78.01.99↔	Knochentransplantation an Skapula, Klavikula, Rippen und Sternum, sonstige	78.11.10↔	Geschlossene Reposition einer Fraktur von Skapula und Klavikula mit Knochenfixation durch Fixateur externe
78.02.10↔	Knochentransplantation am Humerus, gefässgestielt mit mikrovaskulärer Anastomose	78.11.11↔	Offene Reposition einer einfachen Fraktur von Skapula und Klavikula mit Knochenfixation durch Fixateur externe
78.02.11↔	Knochentransplantation am Humerus, gefässgestielt ohne mikrovaskuläre Anastomose	78.11.12↔	Offene Reposition einer Mehrfragmentfraktur von Klavikula und Skapula mit Knochenfixation durch Fixateur externe
78.02.12↔	Knochentransplantation am Humerus, allogene	78.11.20↔	Geschlossene Reposition einer Fraktur von Rippen und Sternum mit Knochenfixation durch Fixateur externe
78.02.13↔	Knorpel-Knochentransplantation am Humerus	78.11.21↔	Offene Reposition einer Fraktur von Rippen und Sternum mit Knochenfixation durch Fixateur externe
78.03.10↔	Knochentransplantation an Radius und Ulna, gefässgestielt mit mikrovaskulärer Anastomose	78.11.99↔	Anlegen eines Fixateur externe an Skapula, Klavikula, Rippen und Sternum (inkl. Reposition von Frakturen), sonstige
78.03.11↔	Knochentransplantation an Radius und Ulna, gefässgestielt ohne mikrovaskulärer Anastomose	78.12.10↔	Geschlossene Reposition einer proximalen Humerusfraktur mit Knochenfixation durch Fixateur externe
78.03.12↔	Knochentransplantation an Radius und Ulna, allogene	78.12.11↔	Offene Reposition einer proximalen Humerusfraktur mit Knochenfixation durch Fixateur externe
78.03.13↔	Knorpel-Knochentransplantation an Radius und Ulna	78.12.90↔	Geschlossene Reposition einer sonstigen Humerusfraktur mit Knochenfixation durch Fixateur externe
78.04.10↔	Knochentransplantation an Karpalia und Metakarpalia, gefässgestielt mit mikrovaskulärer Anastomose	78.12.91↔	Offene Reposition einer sonstigen Humerusfraktur mit Knochenfixation durch Fixateur externe
78.04.11↔	Knochentransplantation an Karpalia und Metakarpalia, gefässgestielt ohne mikrovaskuläre Anastomose	78.12.99↔	Anlegen eines Fixateur externe am Humerus (inkl. Reposition von Frakturen), sonstige
78.04.12↔	Knochentransplantation an Karpalia und Metakarpalia, allogene	78.13.10↔	Geschlossene Reposition einer distalen Radiusfraktur mit Knochenfixation durch Fixateur externe
78.04.13↔	Knorpel-Knochentransplantation an Karpalia und Metakarpalia	78.13.11↔	Geschlossene Reposition einer sonstigen Radiusfraktur mit Knochenfixation durch Fixateur externe
78.05.10↔	Knochentransplantation am Femur, gefässgestielt mit mikrovaskulärer Anastomose	78.13.12↔	Offene Reposition einer distalen Radiusfraktur mit Knochenfixation durch Fixateur externe
78.05.11↔	Knochentransplantation am Femur, gefässgestielt, ohne mikrovaskuläre Anastomose	78.13.13↔	Offene Reposition einer sonstigen Radiusfraktur mit Knochenfixation durch Fixateur externe
78.05.12↔	Knochentransplantation am Femur, allogene	78.13.20↔	Geschlossene Reposition einer Ulnafraktur mit Knochenfixation durch Fixateur externe
78.05.13↔	Knorpel-Knochentransplantation am Femur	78.13.99↔	Anlegen eines Fixateur externe an Radius und Ulna (inkl. Reposition von Frakturen), sonstige
78.06.10↔	Knochentransplantation an der Patella, gefässgestielt mit mikrovaskulärer Anastomose	78.14.10↔	Geschlossene Reposition einer Fraktur an Karpalia und Metakarpalia mit Knochenfixation durch Fixateur externe
78.06.12↔	Knochentransplantation an der Patella, allogene	78.14.11↔	Offene Reposition einer Fraktur an Karpalia und Metakarpalia mit Knochenfixation durch Fixateur externe
78.06.20↔	Knochentransplantation an der Patella, Knochentransposition, gefässgestielt, ohne mikrovaskuläre Anastomose	78.14.99↔	Anlegen eines Fixateur externe an Karpalia und Metakarpalia (inkl. Reposition von Frakturen), sonstige
78.07.10↔	Knochentransplantation an der Tibia, gefässgestielt mit mikrovaskulärer Anastomose	78.15.10↔	Offene Reposition einer Schenkelhalsfraktur und proximalen Femurfraktur mit Knochenfixation durch Fixateur externe
78.07.11↔	Knochentransplantation an der Tibia, gefässgestielt ohne mikrovaskuläre Anastomose	78.15.20↔	Offene Reposition einer Femurschaftfraktur mit Knochenfixation durch Fixateur externe
78.07.12↔	Knochentransplantation an der Tibia, allogene	78.15.30↔	Geschlossene Reposition einer distalen Femurfraktur mit Knochenfixation durch Fixateur externe
78.07.13↔	Knorpel-Knochentransplantation an der Tibia	78.15.31↔	Offene Reposition einer distalen Femurfraktur mit Knochenfixation durch Fixateur externe
78.07.20↔	Knochentransplantation an der Fibula, gefässgestielt mit mikrovaskulärer Anastomose	78.15.40↔	Geschlossene Reposition einer sonstigen Femurfraktur mit Knochenfixation durch Fixateur externe
78.07.21↔	Knochentransplantation an der Fibula, gefässgestielt ohne mikrovaskuläre Anastomose	78.15.99↔	Anlegen eines Fixateur externe am Femur (inkl. Reposition von Frakturen), sonstige
78.07.22↔	Knochentransplantation an der Fibula, allogene	78.16.10↔	Geschlossene Reposition einer Fraktur der Patella mit Knochenfixation durch Fixateur externe
78.07.23↔	Knorpel-Knochentransplantation an der Fibula	78.16.11↔	Offene Reposition einer Fraktur der Patella mit Knochenfixation durch Fixateur externe
78.08.10↔	Knochentransplantation an Tarsalia und Metatarsalia, gefässgestielt mit mikrovaskulärer Anastomose	78.16.99↔	Anlegen eines Fixateur externe an der Patella (inkl. Reposition von Frakturen), sonstige
78.08.11↔	Knochentransplantation an Tarsalia und Metatarsalia, gefässgestielt ohne mikrovaskulärer Anastomose	78.17.10↔	Geschlossene Reposition einer Fraktur der proximalen Tibia mit Knochenfixation durch Fixateur externe
78.08.12↔	Knochentransplantation an Tarsalia und Metatarsalia, allogene	78.17.11↔	Offene Reposition einer einfachen Fraktur der proximalen Tibia mit Knochenfixation durch Fixateur externe
78.08.13↔	Knorpel-Knochentransplantation an Tarsalia und Metatarsalia	78.17.12↔	Offene Reposition einer Mehrfragmentfraktur der proximalen Tibia mit Knochenfixation durch Fixateur externe
78.09.10↔	Knochentransplantation an Phalangen der Hand, gefässgestielt mit mikrovaskulärer Anastomose		
78.09.11↔	Knochentransplantation an Phalangen der Hand, gefässgestielt ohne mikrovaskuläre Anastomose		
78.09.12↔	Knochentransplantation an Phalangen der Hand, allogene		
78.09.30↔	Knochentransplantation am Becken, gefässgestielt mit mikrovaskulärer Anastomose		
78.09.31↔	Knochentransplantation am Becken, gefässgestielt ohne mikrovaskuläre Anastomose		
78.09.32↔	Knochentransplantation am Becken, allogene		
78.09.33↔	Knorpel-Knochentransplantation am Becken		
78.09.40↔	Knochentransplantation an Phalangen des Fusses, gefässgestielt mit mikrovaskulärer Anastomose		
78.09.41↔	Knochentransplantation an Phalangen des Fusses, gefässgestielt ohne mikrovaskuläre Anastomose		
78.09.42↔	Knorpel-Knochentransplantation an Phalangen des Fusses		

78.17.13↔	Offene Reposition einer einfachen Tibiaschaftfraktur mit Knochenfixation durch Fixateur externe	78.23.00↔	Verkürzungsosteotomie an Radius und Ulna, n.n.bez
78.17.14↔	Offene Reposition einer einfachen Fraktur der distalen Tibia mit Knochenfixation durch Fixateur externe	78.23.10↔	Temporäre Epiphyseodese an Radius und Ulna
78.17.15↔	Geschlossene Reposition einer sonstigen Tibiafraktur mit Knochenfixation durch Fixateur externe	78.23.11↔	Permanente Epiphyseodese an Radius und Ulna
78.17.16↔	Offene Reposition einer Mehrfragmentfraktur sonstiger Teile der Tibia mit Knochenfixation durch Fixateur externe	78.23.12↔	Therapeutische Epiphyseolyse an Radius und Ulna
78.17.20↔	Offene Reposition einer einfachen Fraktur der proximalen Fibula mit Knochenfixation durch Fixateur externe	78.23.99↔	Verkürzungsosteotomie an Radius und Ulna, sonstige
78.17.21↔	Offene Reposition einer Mehrfragmentfraktur der proximalen Fibula mit Knochenfixation durch Fixateur externe	78.24.00↔	Verkürzungsosteotomie an Karpalia und Metakarpalia, n.n.bez.
78.17.22↔	Offene Reposition einer einfachen Fraktur des Fibulaschafts mit Knochenfixation durch Fixateur externe	78.24.10↔	Temporäre Epiphyseodese an Karpalia und Metakarpalia
78.17.23↔	Offene Reposition einer Mehrfragmentfraktur des Fibulaschafts mit Knochenfixation durch Fixateur externe	78.24.11↔	Permanente Epiphyseodese an Karpalia und Metakarpalia
78.17.24↔	Geschlossene Reposition einer distalen Fibulafraktur mit Knochenfixation durch Fixateur externe	78.24.12↔	Therapeutische Epiphyseolyse an Karpalia und Metakarpalia
78.17.25↔	Offene Reposition einer einfachen Fraktur der distalen Fibula mit Knochenfixation durch Fixateur externe	78.24.99↔	Verkürzungsosteotomie an Karpalia und Metakarpalia, sonstige
78.17.26↔	Offene Reposition einer Mehrfragmentfraktur der distalen Fibula mit Knochenfixation durch Fixateur externe	78.25.00↔	Verkürzungsosteotomie am Femur, n.n.bez.
78.17.27↔	Geschlossene Reposition einer sonstigen Fibulafraktur mit Knochenfixation durch Fixateur externe	78.25.10↔	Temporäre Epiphyseodese am Schenkelhals
78.17.99↔	Anlegen eines Fixateur externe an Tibia und Fibula (inkl. Reposition von Frakturen), sonstige	78.25.11↔	Permanente Epiphyseodese am Schenkelhals
78.18.10↔	Geschlossene Reposition einer Kalkaneusfraktur mit Knochenfixation durch Fixateur externe	78.25.12↔	Therapeutische Epiphyseolyse am Schenkelhals
78.18.11↔	Geschlossene Reposition einer Fraktur sonstiger Tarsalia und Metatarsalia mit Knochenfixation durch Fixateur externe	78.25.19↔	Sonstige Verkürzungsosteotomie am Schenkelhals
78.18.12↔	Offene Reposition einer einfachen Fraktur an sonstigen Tarsalia und Metatarsalia mit Knochenfixation durch Fixateur externe	78.25.20↔	Temporäre Epiphyseodese an sonstigen Teilen des Femur
78.18.13↔	Offene Reposition einer Fraktur an Kalkaneus und Talus mit Knochenfixation durch Fixateur externe	78.25.21↔	Permanente Epiphyseodese an sonstigen Teilen des Femur
78.18.14↔	Offene Reposition einer Mehrfragmentfraktur an sonstigen Tarsalia mit Knochenfixation durch Fixateur externe	78.25.22↔	Therapeutische Epiphyseolyse an sonstigen Teilen des Femur
78.18.15↔	Offene Reposition einer Mehrfragmentfraktur an Metatarsalia mit Knochenfixation durch Fixateur externe	78.25.99↔	Verkürzungsosteotomie am Femur, sonstige
78.18.99↔	Anlegen eines Fixateur externe an Tarsalia und Metatarsalia (inkl. Reposition von Frakturen), sonstige	78.27.00↔	Verkürzungsosteotomie an Tibia und Fibula, n.n.bez.
78.19.10↔	Geschlossene Reposition einer Fraktur von Phalangen der Hand mit Knochenfixation durch Fixateur externe	78.27.10↔	Temporäre Epiphyseodese an der Tibia
78.19.11↔	Offene Reposition einer Fraktur von Phalangen der Hand mit Knochenfixation durch Fixateur externe	78.27.11↔	Permanente Epiphyseodese an der Tibia
78.19.20↔	Geschlossene Reposition einer Fraktur des Beckens mit Knochenfixation durch Fixateur externe	78.27.12↔	Therapeutische Epiphyseolyse an der Tibia
78.19.21↔	Offene Reposition einer Fraktur des Acetabulums mit Knochenfixation / Transfixation durch Fixateur externe	78.27.19↔	Sonstige Verkürzungsosteotomie an der Tibia
78.19.22↔	Offene Reposition einer Fraktur sonstiger Teile des Beckens mit Knochenfixation durch Fixateur externe	78.27.20↔	Temporäre Epiphyseodese an der Fibula
78.19.30↔	Geschlossene Reposition einer Fraktur von Phalangen des Fusses mit Knochenfixation durch Fixateur externe	78.27.21↔	Permanente Epiphyseodese an der Fibula
78.19.31↔	Offene Reposition einer Fraktur von Phalangen des Fusses mit Knochenfixation durch Fixateur externe	78.27.22↔	Therapeutische Epiphyseolyse an der Fibula
78.19.90↔	Geschlossene Reposition einer Fraktur sonstiger bezeichneter Knochen mit Knochenfixation durch Fixateur externe	78.27.29↔	Sonstige Verkürzungsosteotomie an der Fibula
78.19.91↔	Offene Reposition einer Fraktur sonstiger bezeichneter Knochen mit Knochenfixation durch Fixateur externe	78.27.99↔	Verkürzungsosteotomie an Tibia und Fibula, sonstige
78.19.99↔	Anlegen eines Fixateur externe an andere näher bezeichnete Knochen, ausser Gesichtsschädelknochen (Inkl. Reposition von Frakturen), sonstige	78.28.00↔	Verkürzungsosteotomie an Tarsalia und Metatarsalia, n.n.bez.
78.20↔	Verkürzungsosteotomie, ohne Angabe der Lokalisation	78.28.10↔	Temporäre Epiphyseodese an Tarsalia und Metatarsalia
78.21.00↔	Verkürzungsosteotomie an Skapula, Klavikula, n.n.bez.	78.28.11↔	Permanente Epiphyseodese an Tarsalia und Metatarsalia
78.21.10↔	Temporäre Epiphyseodese an Skapula und Klavikula	78.28.12↔	Therapeutische Epiphyseolyse an Tarsalia und Metatarsalia
78.21.11↔	Permanente Epiphyseodese an Skapula und Klavikula	78.28.20↔	Sonstige Verkürzungsosteotomie am Calcaneus
78.21.12↔	Therapeutische Epiphyseolyse an Skapula und Klavikula	78.28.21↔	Sonstige Verkürzungsosteotomie an sonstigen Tarsalia
78.21.99↔	Verkürzungsosteotomie an Skapula, Klavikula, sonstige	78.28.22↔	Sonstige Verkürzungsosteotomie an Metatarsalia
78.22.00↔	Verkürzungsosteotomie am Humerus, n.n.bez.	78.28.99↔	Verkürzungsosteotomie an Tarsalia und Metatarsalia, sonstige
78.22.10↔	Temporäre Epiphyseodese am Humerus	78.29.00↔	Verkürzungsosteotomie an anderen näher bezeichneten Knochen, ausser Gesichtsschädelknochen, n.n.bez.
78.22.11↔	Permanente Epiphyseodese am Humerus	78.29.10↔	Temporäre Epiphyseodese an Phalangen der Hand
78.22.12↔	Therapeutische Epiphyseolyse am Humerus	78.29.11↔	Permanente Epiphyseodese an Phalangen der Hand
78.22.99↔	Verkürzungsosteotomie am Humerus, sonstige	78.29.12↔	Therapeutische Epiphyseolyse an Phalangen der Hand
		78.29.19↔	Sonstige Verkürzungsosteotomie an Phalangen der Hand
		78.29.30↔	Temporäre Epiphyseodese am Becken
		78.29.31↔	Permanente Epiphyseodese am Becken
		78.29.32↔	Therapeutische Epiphyseolyse am Becken
		78.29.39↔	Sonstige Verkürzungsosteotomie am Becken
		78.29.40↔	Temporäre Epiphyseodese an Phalangen des Fusses
		78.29.41↔	Permanente Epiphyseodese an Phalangen des Fusses
		78.29.42↔	Therapeutische Epiphyseolyse an Phalangen des Fusses
		78.29.49↔	Sonstige Verkürzungsosteotomie an Phalangen des Fusses
		78.29.90↔	Temporäre Epiphyseodese an anderen näher bezeichneten Knochen, ausser Gesichtsschädelknochen
		78.29.91↔	Permanente Epiphyseodese an anderen näher bezeichneten Knochen, ausser Gesichtsschädelknochen
		78.29.92↔	Therapeutische Epiphyseolyse an anderen näher bezeichneten Knochen, ausser Gesichtsschädelknochen
		78.29.99↔	Verkürzungsosteotomie an anderen näher bezeichneten Knochen, ausser Gesichtsschädelknochen, sonstige
		78.30↔	Verlängerungsosteotomie an Extremitäten, ohne Angabe der Lokalisation
		78.31↔	Verlängerungsosteotomie an Skapula und Klavikula
		78.32↔	Verlängerungsosteotomie am Humerus
		78.33↔	Verlängerungsosteotomie an Radius und Ulna
		78.34↔	Verlängerungsosteotomie an Karpalia und Metakarpalia
		78.35.00↔	Verlängerungsosteotomie am Femur, n.n.bez.
		78.35.10↔	Verlängerungsosteotomie am Schenkelhals
		78.35.19↔	Verlängerungsosteotomie an sonstigen Teilen des Femur
		78.35.99↔	Verlängerungsosteotomie am Femur, sonstige
		78.37↔	Verlängerungsosteotomie an Tibia und Fibula

78.38.00↔	Verlängerungsteotomie an Tarsalia und Metatarsalia, n.n.bez.	78.49.36↔	Kolumnotomie und polysegmentale dorsale Lordosierungsspondylodese (DLS) nach Zielke (z.B. bei Kyphose)
78.38.10↔	Verlängerungsteotomie am Calcaneus	78.49.37↔	Kolumnotomie und transpedikuläre Subtraktionsosteotomie (z.B. nach Thomasen oder Hsu-Yau-Leong) (z.B. bei Kyphose)
78.38.19↔	Verlängerungsteotomie an sonstigen Tarsalia	78.49.38↔	Kolumnotomie und monosegmentale zervikothorakale Lordosierungsspondylodese (z.B. nach Mason, Urist oder Simmons) (z.B. bei Kyphose)
78.38.20↔	Verlängerungsteotomie an Metatarsalia	78.49.40↔	Komplexe Rekonstruktion der Wirbelsäule (z.B. bei Skoliose) durch wachstumslenkende Epiphyseodese mittels Klammern aus einer Form-Gedächtnis-Legierung [Shape Memory Alloy (SMA)-Staples], 1 Klammer
78.38.99↔	Verlängerungsteotomie an Tarsalia und Metatarsalia, sonstige	78.49.41↔	Komplexe Rekonstruktion der Wirbelsäule (z.B. bei Skoliose) durch wachstumslenkende Epiphyseodese mittels Klammern aus einer Form-Gedächtnis-Legierung [Shape Memory Alloy (SMA)-Staples], 2 Klammern
78.39.10↔	Verlängerungsteotomie an Phalangen der Hand	78.49.42↔	Komplexe Rekonstruktion der Wirbelsäule (z.B. bei Skoliose) durch wachstumslenkende Epiphyseodese mittels Klammern aus einer Form-Gedächtnis-Legierung [Shape Memory Alloy (SMA)-Staples], 3 Klammern
78.39.20↔	Verlängerungsteotomie am Becken	78.49.43↔	Komplexe Rekonstruktion der Wirbelsäule (z.B. bei Skoliose) durch wachstumslenkende Epiphyseodese mittels Klammern aus einer Form-Gedächtnis-Legierung [Shape Memory Alloy (SMA)-Staples], 4 Klammern
78.39.30↔	Verlängerungsteotomie an Phalangen des Fusses	78.49.44↔	Komplexe Rekonstruktion der Wirbelsäule (z.B. bei Skoliose) durch wachstumslenkende Epiphyseodese mittels Klammern aus einer Form-Gedächtnis-Legierung [Shape Memory Alloy (SMA)-Staples], 5 Klammern
78.39.99↔	Verlängerungsteotomie an anderen näher bezeichneten Knochen, sonstige	78.49.45↔	Komplexe Rekonstruktion der Wirbelsäule (z.B. bei Skoliose) durch wachstumslenkende Epiphyseodese mittels Klammern aus einer Form-Gedächtnis-Legierung [Shape Memory Alloy (SMA)-Staples], 6 Klammern
78.40↔	Sonstige plastische Rekonstruktion an Knochen, ohne Angabe der Lokalisation	78.49.46↔	Komplexe Rekonstruktion der Wirbelsäule (z.B. bei Skoliose) durch wachstumslenkende Epiphyseodese mittels Klammern aus einer Form-Gedächtnis-Legierung [Shape Memory Alloy (SMA)-Staples], 7 Klammern
78.41.00↔	Sonstige plastische Rekonstruktion an Skapula, Klavikula, Rippen und Sternum, n.n.bez.	78.49.47↔	Komplexe Rekonstruktion der Wirbelsäule (z.B. bei Skoliose) durch wachstumslenkende Epiphyseodese mittels Klammern aus einer Form-Gedächtnis-Legierung [Shape Memory Alloy (SMA)-Staples], 8 Klammern
78.41.10↔	Sonstige plastische Rekonstruktion an Skapula und Klavikula	78.49.48↔	Komplexe Rekonstruktion der Wirbelsäule (z.B. bei Skoliose) durch wachstumslenkende Epiphyseodese mittels Klammern aus einer Form-Gedächtnis-Legierung [Shape Memory Alloy (SMA)-Staples], 9 Klammern
78.41.20↔	Sonstige plastische Rekonstruktion an Rippen und Sternum	78.49.4a↔	Komplexe Rekonstruktion der Wirbelsäule (z.B. bei Skoliose) durch wachstumslenkende Epiphyseodese mittels Klammern aus einer Form-Gedächtnis-Legierung [Shape Memory Alloy (SMA)-Staples], 10 Klammern
78.41.30↔	Sonstige plastische Rekonstruktion an Skapula, Klavikula, Rippen und Sternum, Implantation von vertikalen expandierbaren prothetischen Titanrippen [VEPTR]	78.49.4b↔	Komplexe Rekonstruktion der Wirbelsäule (z.B. bei Skoliose) durch wachstumslenkende Epiphyseodese mittels Klammern aus einer Form-Gedächtnis-Legierung [Shape Memory Alloy (SMA)-Staples], 11 Klammern
78.41.99↔	Sonstige plastische Rekonstruktion an Skapula, Klavikula, Rippen und Sternum, sonstige	78.49.4c↔	Komplexe Rekonstruktion der Wirbelsäule (z.B. bei Skoliose) durch wachstumslenkende Epiphyseodese mittels Klammern aus einer Form-Gedächtnis-Legierung [Shape Memory Alloy (SMA)-Staples], 12 Klammern
78.42↔	Sonstige plastische Rekonstruktion am Humerus	78.49.4d↔	Komplexe Rekonstruktion der Wirbelsäule (z.B. bei Skoliose) durch wachstumslenkende Epiphyseodese mittels Klammern aus einer Form-Gedächtnis-Legierung [Shape Memory Alloy (SMA)-Staples], 13 und mehr Klammern
78.43↔	Sonstige plastische Rekonstruktion an Radius und Ulna	78.49.4e↔	Komplexe Rekonstruktion der Wirbelsäule (z.B. bei Skoliose) durch dorso-ventrale Epiphyseodese
78.44↔	Sonstige plastische Rekonstruktion an Karpalia und Metakarpalia	78.49.4f↔	Komplexe Rekonstruktion der Wirbelsäule (z.B. bei Skoliose) durch unilaterale Epiphyseodese
78.45↔	Sonstige plastische Rekonstruktion am Femur	78.49.4g↔	Komplexe Rekonstruktion der Wirbelsäule (z.B. bei Skoliose) durch bilaterale Epiphyseodese mit dorsaler Wirbelfusion
78.47.00↔	Sonstige plastische Rekonstruktion an Tibia und Fibula, n.n.bez.	78.49.50↔	Dorsal oder ventral instrumentierte Korrekturspondylodese (z.B. bei Skoliose), n.n.bez.
78.47.10↔	Sonstige plastische Rekonstruktion an Tibia	78.49.51↔	Dorsal instrumentierte Korrekturspondylodese (z.B. bei Skoliose), nicht primärstabil, 3 bis 6 Segmente
78.47.20↔	Sonstige plastische Rekonstruktion an Fibula	78.49.52↔	Dorsal instrumentierte Korrekturspondylodese (z.B. bei Skoliose), nicht primärstabil, 7 bis 10 Segmente
78.47.99↔	Sonstige plastische Rekonstruktion an Tibia und Fibula, sonstige	78.49.53↔	Dorsal instrumentierte Korrekturspondylodese (z.B. bei Skoliose), nicht primärstabil, 11 oder mehr Segmente
78.48↔	Sonstige plastische Rekonstruktion an Tarsalia und Metatarsalia		
78.49.00↔	Sonstige plastische Rekonstruktion an anderen näher bezeichneten Knochen, ausser Gesichtsschädelknochen, n.n.bez.		
78.49.10↔	Sonstige plastische Rekonstruktion an anderen näher bezeichneten Knochen, n.n.bez.		
78.49.11↔	Sonstige plastische Rekonstruktion an Phalangen der Hand		
78.49.12↔	Sonstige plastische Rekonstruktion am Becken		
78.49.13↔	Sonstige plastische Rekonstruktion an Phalangen des Fusses		
78.49.19↔	Sonstige plastische Rekonstruktion an anderen näher bezeichneten Knochen, sonstige		
78.49.21↔	Wirbelkörperersatz durch Implantat (z.B. bei Kyphose), 1 Wirbelkörper		
78.49.22↔	Wirbelkörperersatz durch Implantat (z.B. bei Kyphose), 2 Wirbelkörper		
78.49.23↔	Wirbelkörperersatz durch Implantat (z.B. bei Kyphose), 3 Wirbelkörper		
78.49.24↔	Wirbelkörperersatz durch Implantat (z.B. bei Kyphose), 4 Wirbelkörper		
78.49.25↔	Wirbelkörperersatz durch Implantat (z.B. bei Kyphose), 5 oder mehr Wirbelkörper		
78.49.26↔	Wirbelkörperersatz durch sonstige Materialien (z.B. bei Kyphose), 1 Wirbelkörper		
78.49.27↔	Wirbelkörperersatz durch sonstige Materialien (z.B. bei Kyphose), 2 Wirbelkörper		
78.49.28↔	Wirbelkörperersatz durch sonstige Materialien (z.B. bei Kyphose), 3 Wirbelkörper		
78.49.29↔	Wirbelkörperersatz (z.B. bei Kyphose), sonstige		
78.49.2a↔	Wirbelkörperersatz durch sonstige Materialien (z.B. bei Kyphose), 4 oder mehr Wirbelkörper		
78.49.31↔	Komplexe Rekonstruktion der Wirbelsäule (z.B. bei Kyphose) durch vorderen Abstützspan		
78.49.32↔	Komplexe Rekonstruktion der Wirbelsäule (z.B. bei Kyphose) durch Kyphektomie (z.B. nach Lindseth-Selzer)		
78.49.33↔	Komplexe Rekonstruktion der Wirbelsäule (z.B. bei Kyphose) durch dorsale Korrektur ohne ventrales Release		
78.49.34↔	Komplexe Rekonstruktion der Wirbelsäule (z.B. bei Kyphose) durch dorsale Korrektur mit ventralem Release		
78.49.35↔	Komplexe Rekonstruktion der Wirbelsäule (z.B. bei Kyphose) durch dorsoventrale Korrektur		

78.49.54↔	Dorsal instrumentierte Korrekturspondylodese (z.B. bei Skoliose), primärstabil, 3 bis 6 Segmente	78.53.20↔	Revision von Osteosynthesematerial ohne Materialersatz an Ulna
78.49.55↔	Dorsal instrumentierte Korrekturspondylodese (z.B. bei Skoliose), primärstabil, 7 bis 10 Segmente	78.53.99↔	Innere Knochenfixation ohne Reposition der Fraktur an Radius und Ulna, sonstige
78.49.56↔	Dorsal instrumentierte Korrekturspondylodese (z.B. bei Skoliose), primärstabil, 11 oder mehr Segmente	78.54.00↔	Innere Knochenfixation ohne Reposition der Fraktur an Karpalia und Metakarpalia, n.n.bez.
78.49.57↔	Ventral instrumentierte Korrekturspondylodese (z.B. bei Skoliose), nicht primärstabil, 3 bis 6 Segmente	78.54.10↔	Revision von Osteosynthesematerial ohne Materialersatz an Karpalia und Metakarpalia
78.49.58↔	Ventral instrumentierte Korrekturspondylodese (z.B. bei Skoliose), nicht primärstabil, 7 bis 10 Segmente	78.54.99↔	Innere Knochenfixation ohne Reposition der Fraktur an Karpalia und Metakarpalia, sonstige
78.49.59↔	Dorsal oder ventral instrumentierte Korrekturspondylodese (z.B. bei Skoliose), sonstige	78.55.00↔	Innere Knochenfixation ohne Reposition der Fraktur am Femur, n.n.bez.
78.49.5a↔	Ventral instrumentierte Korrekturspondylodese (z.B. bei Skoliose), nicht primärstabil, 11 oder mehr Segmente	78.55.10↔	Revision von Osteosynthesematerial ohne Materialersatz am Femur
78.49.5b↔	Ventral instrumentierte Korrekturspondylodese (z.B. bei Skoliose), primärstabil, 3 bis 6 Segmente	78.55.99↔	Innere Knochenfixation ohne Reposition der Fraktur am Femur, sonstige
78.49.5c↔	Ventral instrumentierte Korrekturspondylodese (z.B. bei Skoliose), primärstabil, 7 bis 10 Segmente	78.56.00↔	Innere Knochenfixation ohne Reposition der Fraktur an der Patella, n.n.bez.
78.49.5d↔	Ventral instrumentierte Korrekturspondylodese (z.B. bei Skoliose), primärstabil, 11 oder mehr Segmente	78.56.10↔	Revision von Osteosynthesematerial ohne Materialersatz an der Patella
78.49.61↔	Dorsal und ventral kombiniert instrumentierte Korrekturspondylodese (z.B. bei Skoliose), nicht primärstabil, 3 bis 6 Segmente	78.56.99↔	Innere Knochenfixation ohne Reposition der Fraktur an der Patella, sonstige
78.49.62↔	Dorsal und ventral kombiniert instrumentierte Korrekturspondylodese (z.B. bei Skoliose), nicht primärstabil, 7 bis 10 Segmente	78.57.00↔	Innere Knochenfixation ohne Reposition der Fraktur an Tibia und Fibula, n.n.bez.
78.49.63↔	Dorsal und ventral kombiniert instrumentierte Korrekturspondylodese (z.B. bei Skoliose), nicht primärstabil, 11 oder mehr Segmente	78.57.10↔	Revision von Osteosynthesematerial ohne Materialersatz an der Tibia
78.49.64↔	Dorsal und ventral kombiniert instrumentierte Korrekturspondylodese (z.B. bei Skoliose), primärstabil, 3 bis 6 Segmente	78.57.20↔	Revision von Osteosynthesematerial ohne Materialersatz an der Fibula
78.49.65↔	Dorsal und ventral kombiniert instrumentierte Korrekturspondylodese (z.B. bei Skoliose), primärstabil, 7 bis 10 Segmente	78.57.99↔	Innere Knochenfixation ohne Reposition der Fraktur an Tibia und Fibula, sonstige
78.49.66↔	Dorsal und ventral kombiniert instrumentierte Korrekturspondylodese (z.B. bei Skoliose), primärstabil, 11 oder mehr Segmente	78.58.00↔	Innere Knochenfixation ohne Reposition der Fraktur an Tarsalia und Metatarsalia, n.n.bez.
78.49.69↔	Dorsal und ventral kombiniert instrumentierte Korrekturspondylodese (z.B. bei Skoliose), sonstige	78.58.10↔	Revision von Osteosynthesematerial ohne Materialersatz an Tarsalia und Metatarsalia
78.49.71↔	Komplexe Rekonstruktion der Wirbelsäule (z.B. bei Skoliose) durch subkutane Harrington-Instrumentation	78.58.99↔	Innere Knochenfixation ohne Reposition der Fraktur an Tarsalia und Metatarsalia, sonstige
78.49.72↔	Komplexe Rekonstruktion der Wirbelsäule (z.B. Skoliose) mittels Implantation von growing rods	78.59.00↔	Innere Knochenfixation ohne Reposition der Fraktur an anderen näher bezeichneten Knochen, ausser Gesichtsschädelknochen, n.n.bez.
78.49.79↔	Komplexe Rekonstruktion der Wirbelsäule, sonstige	78.59.10↔	Revision von Osteosynthesematerial ohne Materialersatz an Phalangen der Hand
78.50.31↔	Osteosynthese durch Schrauben an der Wirbelsäule	78.59.20↔	Revision von Osteosynthesematerial ohne Materialersatz an der Wirbelsäule
78.50.32↔	Osteosynthese durch Drahtcerclage an der Wirbelsäule	78.59.30↔	Revision von Osteosynthesematerial ohne Materialersatz am Becken
78.50.33↔	Osteosynthese durch Klammersystem an der Wirbelsäule	78.59.40↔	Revision von Osteosynthesematerial ohne Materialersatz an Phalangen des Fusses
78.50.34↔	Osteosynthese durch Hakenplatten an der Wirbelsäule	78.59.90↔	Revision von Osteosynthesematerial ohne Materialersatz an anderen näher bezeichneten Knochen, ausser Gesichtsschädelknochen
78.50.35↔	Osteosynthese durch Schrauben-Stabsystem an der Wirbelsäule	78.59.99↔	Innere Knochenfixation ohne Reposition der Fraktur an anderen näher bezeichneten Knochen, ausser Gesichtsschädelknochen, sonstige
78.50.36↔	Osteosynthese durch ventrales Schrauben-Plattensystem an der Wirbelsäule	78.60.05↔	Knochenimplantatentfernung, ohne Angabe der Lokalisation, Entfernung eines Knochen(teil)ersatzes
78.50.37↔	Osteosynthese durch dorsales Schrauben-Plattensystem an der Wirbelsäule	78.60.08↔	Entfernung eines internen Verlängerungs- oder Knochentransportsystems (motorisiert / nicht-motorisiert), jede Lokalisation
78.50.39↔	Osteosyntheseverfahren an der Wirbelsäule, sonstige	78.61.01↔	Knochenimplantatentfernung an Skapula und Klavikula, Draht, intramedullärer Draht, Schraube, Zuggurtung/Cerclage, Platte, winkelstabile Platte, Fixateur externe, Blount-Klammern
78.51.00↔	Innere Knochenfixation ohne Reposition der Fraktur an Skapula, Klavikula, Rippen und Sternum, n.n.bez.	78.61.05↔	Knochenimplantatentfernung an Skapula, Klavikula, Rippen und Sternum, Entfernung eines Knochen(teil)ersatzes an Skapula, Klavikula, Rippen und Sternum
78.51.10↔	Revision von Osteosynthesematerial ohne Materialersatz an Skapula, Klavikula, Rippen und Sternum	78.61.08↔	Knochenimplantatentfernung an Skapula und Klavikula, sonstiges Osteosynthesematerial
78.51.99↔	Innere Knochenfixation ohne Reposition der Fraktur an Skapula, Klavikula, Rippen und Sternum, sonstige	78.61.11↔	Knochenimplantatentfernung an Rippen und Sternum
78.52.00↔	Innere Knochenfixation ohne Reposition der Fraktur am Humerus, n.n.bez.	78.62.01↔	Knochenimplantatentfernung am Humerus, (intramedullärer) Draht, Schraube, Zuggurtung/Cerclage, (winkelstabile) Platte, Winkelplatte /Kondylenplatte, Marknagel, Verriegelungsnagel, Transfixationsnagel, Fixateur externe, Ringfixateur, (Blount-) Klammern
78.52.10↔	Revision von Osteosynthesematerial ohne Materialersatz am Humerus		
78.52.99↔	Innere Knochenfixation ohne Reposition der Fraktur am Humerus, sonstige		
78.53.00↔	Innere Knochenfixation ohne Reposition der Fraktur an Radius und Ulna, n.n.bez.		
78.53.10↔	Revision von Osteosynthesematerial ohne Materialersatz an Radius		

78.62.02↔	Knochenimplantatentfernung am Humerus, dynamische Kompressionsschraube, Marknagel mit Gelenkkomponente	78.69.11↔	Knochenimplantatentfernung an Phalangen der Hand, (intramedullärer) Draht, Schraube, Zuggurtung/Cerclage, (winkelstabile) Platte, Fixateur externe, (Blount-)Klammern
78.62.05↔	Knochenimplantatentfernung am Humerus, Entfernung eines Knochen(teil)ersatzes am Humerus	78.69.15↔	Knochenimplantatentfernung an anderen näher bezeichneten Knochen, ausser Gesichtsschädelknochen, Entfernung eines Knochen(teil)ersatzes an Phalangen der Hand
78.62.08↔	Knochenimplantatentfernung am Humerus: sonstiges Osteosynthesematerial	78.69.18↔	Knochenimplantatentfernung an Phalangen der Hand, sonstiges Osteosynthesematerial
78.63.01↔	Knochenimplantatentfernung an Radius und Ulna, (intramedullärer) Draht, Schraube, Zuggurtung/Cerclage, (winkelstabile) Platte, Winkelplatte/Kondylenplatte, Marknagel, Verriegelungsnagel, Transfixationsnagel, Fixateur externe, Ringfixateur, (Blount-)Klammern	78.69.21↔	Knochenimplantatentfernung am Becken, Draht, Schraube, Zuggurtung/Cerclage, Fixateur externe, Ringfixateur, (Blount-)Klammern
78.63.05↔	Knochenimplantatentfernung an Radius und Ulna, Entfernung eines Knochen(teil)ersatzes an Radius und Ulna	78.69.22↔	Knochenimplantatentfernung am Becken, (winkelstabile) Platte
78.63.08↔	Knochenimplantatentfernung an Radius und Ulna (proximal / Schaft / distal), sonstiges	78.69.25↔	Knochenimplantatentfernung an anderen näher bezeichneten Knochen, ausser Gesichtsschädelknochen, Entfernung eines Knochen(teil)ersatzes am Becken
78.64.01↔	Knochenimplantatentfernung an Karpalia und Metakarpalia, (intramedullärer) Draht, Schraube, Zuggurtung/Cerclage, (winkelstabile) Platte, Fixateur externe, Ringfixateur, (Blount-)Klammern	78.69.28↔	Knochenimplantatentfernung am Becken, sonstiges Osteosynthesematerial
78.64.05↔	Knochenimplantatentfernung an Karpalia und Metakarpalia, Entfernung eines Knochen(teil)ersatzes an Karpalia und Metakarpalia	78.69.31↔	Knochenimplantatentfernung an Talus und Kalkaneus, (intramedullärer) Draht, Schraube, Zuggurtung/Cerclage, (winkelstabile) Platte, Fixateur externe, Ringfixateur, (Blount-)Klammern
78.64.08↔	Knochenimplantatentfernung an Karpalia und Metakarpalia, sonstiges Osteosynthesematerial	78.69.38↔	Knochenimplantatentfernung an Talus und Kalkaneus, sonstiges Osteosynthesematerial
78.65.01↔	Knochenimplantatentfernung am Femur, Draht, intramedullärer Draht, Schraube, Zuggurtung/Cerclage, (winkelstabile) Platte, Winkelplatte/Kondylenplatte, dynamische Kompressionsschraube, Marknagel, Fixateur externe, (Blount-)Klammern	78.69.41↔	Knochenimplantatentfernung an Phalangen des Fusses, (intramedullärer) Draht, Schraube, Zuggurtung/Cerclage, (winkelstabile) Platte, Fixateur externe, (Blount-)Klammern
78.65.02↔	Knochenimplantatentfernung am Femur (Schenkelhals / proximal / distal, ausser Schaft), Marknagel mit Gelenkkomponente, Verriegelungsnagel, Transfixationsnagel	78.69.45↔	Knochenimplantatentfernung an anderen näher bezeichneten Knochen, ausser Gesichtsschädelknochen, Entfernung eines Knochen(teil)ersatzes an Phalangen des Fusses
78.65.03↔	Knochenimplantatentfernung am Femur (Schaft), Marknagel mit Gelenkkomponente	78.69.48↔	Knochenimplantatentfernung an Phalangen des Fusses, sonstiges Osteosynthesematerial
78.65.04↔	Knochenimplantatentfernung am Femur (proximal / Schaft / distal, ausser Schenkelhals), Ringfixateur	78.69.51↔	Knochenimplantatentfernung an anderen näher bezeichneten Knochen, Draht, Zuggurtung/Cerclage, Blount-Klammern
78.65.05↔	Knochenimplantatentfernung am Femur, Entfernung eines Knochen(teil)ersatzes am Femur	78.69.52↔	Knochenimplantatentfernung an anderen näher bezeichneten Knochen, Schraube, (winkelstabile) Platte, dynamische Kompressionsschraube, intramedullärer Draht, Marknagel, Marknagel mit Gelenkkomponente, Verriegelungsnagel, Transfixationsnagel, Fixateur externe
78.65.08↔	Knochenimplantatentfernung am Femur, sonstiges Osteosynthesematerial	78.69.53↔	Knochenimplantatentfernung an anderen näher bezeichneten Knochen, Winkelplatte/Kondylenplatte
78.66.01↔	Knochenimplantatentfernung an der Patella, (intramedullärer) Draht, Schraube, Zuggurtung/Cerclage, Fixateur externe, (Blount-)Klammern	78.69.55↔	Knochenimplantatentfernung an anderen näher bezeichneten Knochen, ausser Gesichtsschädelknochen, Entfernung eines Knochen(teil)ersatzes an sonstigen näher bezeichneten Knochen
78.66.05↔	Knochenimplantatentfernung an der Patella, Entfernung eines Knochen(teil)ersatzes an der Patella	78.69.58↔	Knochenimplantatentfernung an anderen näher bezeichneten Knochen, sonstiges Osteosynthesematerial
78.66.08↔	Knochenimplantatentfernung an der Patella, sonstiges Osteosynthesematerial	78.69.61↔	Entfernung von Osteosynthesematerial an Wirbelsäule
78.67.01↔	Knochenimplantatentfernung an Tibia und Fibula, (intramedullärer) Draht, Schraube, Zuggurtung/Cerclage, Fixateur externe, Ringfixateur, (Blount-)Klammern	78.69.65↔	Knochenimplantatentfernung an anderen näher bezeichneten Knochen, ausser Gesichtsschädelknochen, Entfernung eines Knochen(teil)ersatzes an der Wirbelsäule
78.67.05↔	Knochenimplantatentfernung an Tibia und Fibula, Entfernung eines Knochen(teil)ersatzes an Tibia und Fibula	78.69.71↔	Arthroskopische Entfernung von Osteosynthesematerial
78.67.11↔	Knochenimplantatentfernung an der Tibia, (winkelstabile) Platte, Winkelplatte / Kondylenplatte	78.90↔	Einsetzen eines Knochenwachstumsstimulators, ohne Angabe der Lokalisation
78.67.12↔	Knochenimplantatentfernung an der Tibia, Marknagel, Verriegelungsnagel, Transfixationsnagel	78.91↔	Einsetzen eines Knochenwachstumsstimulators an Skapula, Klavikula, Rippen und Sternum
78.67.13↔	Knochenimplantatentfernung an der Tibia, dynamische Kompressionsschraube	78.92↔	Einsetzen eines Knochenwachstumsstimulators am Humerus
78.67.21↔	Knochenimplantatentfernung an der Fibula, (winkelstabile) Platte	78.93↔	Einsetzen eines Knochenwachstumsstimulators an Radius und Ulna
78.67.22↔	Knochenimplantatentfernung an der Fibula, Marknagel, Verriegelungsnagel, Transfixationsnagel	78.94↔	Einsetzen eines Knochenwachstumsstimulators an Karpalia und Metakarpalia
78.67.28↔	Knochenimplantatentfernung an Tibia und Fibula, sonstiges Osteosynthesematerial	78.95↔	Einsetzen eines Knochenwachstumsstimulators am Femur
78.68.01↔	Knochenimplantatentfernung an Tarsalia und Metatarsalia, (intramedullärer) Draht, Schraube, Zuggurtung/Cerclage, (winkelstabile) Platte, Fixateur externe, Ringfixateur, (Blount-)Klammern	78.96↔	Einsetzen eines Knochenwachstumsstimulators an der Patella
78.68.05↔	Knochenimplantatentfernung an Tarsalia und Metatarsalia, Entfernung eines Knochen(teil)ersatzes an Talus und Kalkaneus	78.97↔	Einsetzen eines Knochenwachstumsstimulators an Tibia und Fibula
78.68.06↔	Knochenimplantatentfernung an Tarsalia und Metatarsalia, Entfernung eines Knochen(teil)ersatzes an sonstigen Tarsalia und Metatarsalia	78.98↔	Einsetzen eines Knochenwachstumsstimulators an Tarsalia und Metatarsalia
78.68.08↔	Knochenimplantatentfernung an Tarsalia und Metatarsalia, sonstiges Osteosynthesematerial	78.99↔	Einsetzen eines Knochenwachstumsstimulators an anderen näher bezeichneten Knochen, ausser Gesichtsschädelknochen
		79.10↔	Geschlossene Reposition einer Fraktur mit innerer Knochenfixation, ohne Angabe der Lokalisation
		79.11.00↔	Geschlossene Reposition einer Humerusfraktur mit innerer Knochenfixation, n.n.bez.

79.11.10↔	Geschlossene Reposition einer proximalen Humerusfraktur mit innerer Knochenfixation durch Marknagel / Verriegelungsnagel oder Winkelplatte / Kondylenplatte	79.15.00↔	Geschlossene Reposition einer Femurfraktur mit innerer Knochenfixation, n.n.bez.
79.11.11↔	Geschlossene Reposition einer proximalen Humerusfraktur mit innerer Knochenfixation mittels minimalinvasiver ballonassistierter Technik	79.15.10↔	Geschlossene Reposition einer distalen Femurfraktur mit innerer Knochenfixation
79.11.19↔	Geschlossene Reposition einer proximalen Humerusfraktur mit sonstiger innerer Knochenfixation (z.B. durch Schraube, Draht, Zuggurtung/Cerclage, winkelstabile Platte)	79.15.20↔	Geschlossene Reposition einer sonstigen Femurfraktur mit innerer Knochenfixation
79.11.20↔	Geschlossene Reposition einer sonstigen Humerusfraktur mit innerer Knochenfixation durch Marknagel / Verriegelungsnagel oder Winkelplatte / Kondylenplatte	79.15.99↔	Geschlossene Reposition einer Femurfraktur mit innerer Knochenfixation, sonstige
79.11.21↔	Geschlossene Reposition einer sonstigen Humerusfraktur mit innerer Knochenfixation mittels minimalinvasiver ballonassistierter Technik	79.16.00↔	Geschlossene Reposition einer Fraktur an Tibia und Fibula mit innerer Knochenfixation, n.n.bez.
79.11.29↔	Geschlossene Reposition einer sonstigen Humerusfraktur mit sonstiger innerer Knochenfixation (z.B. durch Schraube, Draht, Zuggurtung/Cerclage, winkelstabile Platte)	79.16.10↔	Geschlossene Reposition einer proximalen Tibiafraktur mit innerer Knochenfixation durch Marknagel
79.11.99↔	Geschlossene Reposition einer Humerusfraktur mit innerer Knochenfixation, sonstige	79.16.11↔	Geschlossene Reposition einer proximalen Tibiafraktur mit innerer Knochenfixation mittels minimalinvasiver ballonassistierter Technik
79.12.00↔	Geschlossene Reposition einer Fraktur an Radius und Ulna mit innerer Knochenfixation, n.n.bez.	79.16.29↔	Geschlossene Reposition einer distalen Tibiafraktur mit sonstiger innerer Knochenfixation (z.B. durch Schraube, Platte, Draht)
79.12.10↔	Geschlossene Reposition einer distalen Radiusfraktur mit innerer Knochenfixation durch Draht oder Zuggurtung/Cerclage	79.16.30↔	Geschlossene Reposition einer sonstigen Tibiafraktur mit innerer Knochenfixation durch Marknagel
79.12.11↔	Geschlossene Reposition einer distalen Radiusfraktur mit innerer Knochenfixation durch intramedullären Draht	79.16.31↔	Geschlossene Reposition einer sonstigen Tibiafraktur mit innerer Knochenfixation mittels minimalinvasiver ballonassistierter Technik
79.12.12↔	Geschlossene Reposition einer distalen Radiusfraktur mit innerer Knochenfixation durch Marknagel	79.16.39↔	Geschlossene Reposition einer sonstigen Tibiafraktur mit sonstiger innerer Knochenfixation (z.B. durch Schraube, Platte, Draht)
79.12.13↔	Geschlossene Reposition einer distalen Radiusfraktur mit innerer Knochenfixation mittels minimalinvasiver ballonassistierter Technik	79.16.40↔	Geschlossene Reposition einer distalen Fibulafraktur mit innerer Knochenfixation durch Marknagel
79.12.19↔	Geschlossene Reposition einer distalen Radiusfraktur mit sonstiger innerer Knochenfixation (z.B. durch Schraube, Platte)	79.16.49↔	Geschlossene Reposition einer distalen Fibulafraktur mit sonstiger innerer Knochenfixation (z.B. durch Schraube, Platte, Draht)
79.12.20↔	Geschlossene Reposition einer sonstigen Radiusfraktur durch Draht oder Zuggurtung/Cerclage	79.16.50↔	Geschlossene Reposition einer sonstigen Fibulafraktur mit innerer Knochenfixation durch Marknagel
79.12.21↔	Geschlossene Reposition einer sonstigen Radiusfraktur mit innerer Knochenfixation durch intramedullären Draht	79.16.59↔	Geschlossene Reposition einer sonstigen Fibulafraktur mit sonstiger innerer Knochenfixation (z.B. durch Schraube, Platte, Draht)
79.12.22↔	Geschlossene Reposition einer sonstigen Radiusfraktur mit innerer Knochenfixation durch Marknagel	79.16.99↔	Geschlossene Reposition einer Fraktur an Tibia und Fibula mit innerer Knochenfixation, sonstige
79.12.23↔	Geschlossene Reposition einer sonstigen Radiusfraktur mit innerer Knochenfixation mittels minimalinvasiver ballonassistierter Technik	79.17.00↔	Geschlossene Reposition einer Fraktur an Tarsalia und Metatarsalia mit innerer Knochenfixation, n.n.bez.
79.12.29↔	Geschlossene Reposition einer sonstigen Radiusfraktur mit sonstiger innerer Knochenfixation (z.B. durch Schraube, Platte)	79.17.10↔	Geschlossene Reposition einer Fraktur des Kalkaneus mit innerer Knochenfixation durch winkelstabile Platte
79.12.30↔	Geschlossene Reposition einer Ulnafraktur mit innerer Knochenfixation durch Draht oder Zuggurtung/Cerclage	79.17.11↔	Geschlossene Reposition einer Fraktur des Kalkaneus mit innerer Knochenfixation mittels minimalinvasiver ballonassistierter Technik
79.12.31↔	Geschlossene Reposition einer Ulnafraktur mit innerer Knochenfixation durch intramedullären Draht	79.17.19↔	Geschlossene Reposition einer Fraktur des Kalkaneus mit sonstiger innerer Knochenfixation (z.B. durch Schraube, Platte, Draht)
79.12.32↔	Geschlossene Reposition einer Ulnafraktur mit innerer Knochenfixation durch Marknagel	79.17.29↔	Geschlossene Reposition einer Fraktur an sonstigen Tarsalia und Metatarsalia mit innerer Knochenfixation (z.B. durch Schraube, (winkelstabile) Platte, Draht)
79.12.39↔	Geschlossene Reposition einer Ulnafraktur mit sonstiger innerer Knochenfixation (z.B. durch Schraube, Platte)	79.17.99↔	Geschlossene Reposition einer Fraktur an Tarsalia und Metatarsalia mit innerer Knochenfixation, sonstige
79.12.99↔	Geschlossene Reposition einer Fraktur an Radius und Ulna mit innerer Knochenfixation, sonstige	79.18↔	Geschlossene Reposition einer Zehenfraktur mit innerer Knochenfixation
79.13.00↔	Geschlossene Reposition einer Fraktur an Karpalia und Metakarpalia mit innerer Knochenfixation, n.n.bez.	79.19.00↔	Geschlossene Reposition einer Fraktur anderer bezeichneter Knochen mit innerer Knochenfixation, n.n.bez.
79.13.10↔	Geschlossene Reposition einer Fraktur an Karpalia und Metakarpalia mit innerer Knochenfixation durch winkelstabile Platte	79.19.10↔	Geschlossene Reposition einer Fraktur von Klavikula und Skapula mit innerer Knochenfixation
79.13.19↔	Geschlossene Reposition einer Fraktur an Karpalia und Metakarpalia mit sonstiger innerer Knochenfixation (z.B. durch Schraube, Platte, Draht)	79.19.11↔	Geschlossene Reposition einer Fraktur von Rippen mit innerer Fixation
79.13.99↔	Geschlossene Reposition einer Fraktur an Karpalia und Metakarpalia mit innerer Knochenfixation, sonstige	79.19.12↔	Geschlossene Reposition einer Fraktur von Sternum mit innerer Fixation
79.14.00↔	Geschlossene Reposition einer Fingerfraktur mit innerer Knochenfixation, n.n.bez.	79.19.20↔	Geschlossene Reposition einer Fraktur des Beckens mit innerer Knochenfixation
79.14.10↔	Geschlossene Reposition einer Fingerfraktur mit innerer Knochenfixation durch winkelstabile Platte	79.19.30↔	Geschlossene Reposition einer Fraktur der Patella mit innerer Knochenfixation
79.14.19↔	Geschlossene Reposition einer Fingerfraktur mit sonstiger innerer Knochenfixation (z.B. durch Schraube, Platte, Draht)	79.19.99↔	Geschlossene Reposition einer Fraktur anderer bezeichneter Knochen mit innerer Knochenfixation, sonstige
79.14.99↔	Geschlossene Reposition einer Fingerfraktur mit innerer Knochenfixation, sonstige	79.20↔	Offene Reposition einer Fraktur ohne innere Knochenfixation, ohne Angabe der Lokalisation
		79.21.00↔	Offene Reposition einer Humerusfraktur ohne innere Knochenfixation, n.n.bez.

79.21.10↔	Offene Reposition einer proximalen Humerusfraktur ohne innere Knochenfixation	79.31.12↔	Offene Reposition einer Mehrfragmentfraktur des proximalen Humerus mit innerer Knochenfixation
79.21.11↔	Offene Reposition einer Humerusschaftfraktur ohne innere Knochenfixation	79.31.20↔	Offene Reposition einer einfachen Humerusschaftfraktur mit innerer Knochenfixation
79.21.12↔	Offene Reposition einer distalen Humerusfraktur ohne innere Knochenfixation	79.31.30↔	Offene Reposition einer einfachen distalen Humerusfraktur mit innerer Knochenfixation durch Marknagel, winkelstabiler Platte oder (Winkel-) Platte
79.21.99↔	Offene Reposition einer Humerusfraktur ohne innere Knochenfixation, sonstige	79.31.31↔	Offene Reposition einer einfachen distalen Humerusfraktur mit sonstiger innerer Knochenfixation (z.B. Schraube, Draht)
79.22.00↔	Offene Reposition einer Fraktur an Radius und Ulna ohne innere Knochenfixation, n.n.bez.	79.31.90↔	Offene Reposition einer Mehrfragmentfraktur sonstiger Teile des Humerus mit innerer Knochenfixation
79.22.10↔	Offene Reposition einer distalen Radiusfraktur ohne innere Knochenfixation	79.31.99↔	Offene Reposition einer Humerusfraktur mit innerer Knochenfixation, sonstige
79.22.19↔	Offene Reposition einer sonstigen Radiusfraktur ohne innere Knochenfixation	79.32.00↔	Offene Reposition einer Fraktur an Radius und Ulna mit innerer Knochenfixation, n.n.bez.
79.22.20↔	Offene Reposition einer Ulnafraktur ohne innere Knochenfixation	79.32.10↔	Offene Reposition einer distalen Radiusfraktur mit innerer Knochenfixation
79.22.99↔	Offene Reposition einer Fraktur an Radius und Ulna ohne innere Knochenfixation, sonstige	79.32.19↔	Offene Reposition einer sonstigen Radiusfraktur mit innerer Knochenfixation
79.23↔	Offene Reposition einer Fraktur an Karpalia und Metakarpalia ohne innere Knochenfixation	79.32.29↔	Offene Reposition einer Ulnafraktur mit innerer Knochenfixation
79.24↔	Offene Reposition einer Fingerfraktur ohne innere Knochenfixation	79.32.99↔	Offene Reposition einer Fraktur an Radius und Ulna mit innerer Knochenfixation, sonstige
79.25↔	Offene Reposition einer Femurfraktur ohne innere Knochenfixation	79.33.00↔	Offene Reposition einer Fraktur an Karpalia und Metakarpalia mit innerer Knochenfixation, n.n.bez.
79.26.00↔	Offene Reposition einer Fraktur an Tibia und Fibula ohne innere Knochenfixation, n.n.bez.	79.33.10↔	Offene Reposition einer Fraktur an Karpalia und Metakarpalia mit innerer Knochenfixation durch (Blount-)Klammern
79.26.10↔	Offene Reposition einer proximalen Tibiafraktur ohne innere Knochenfixation	79.33.19↔	Offene Reposition einer Fraktur an Karpalia und Metakarpalia mit sonstiger innerer Knochenfixation
79.26.11↔	Offene Reposition einer Tibiaschaftfraktur ohne innere Knochenfixation	79.33.99↔	Offene Reposition einer Fraktur an Karpalia und Metakarpalia mit innerer Knochenfixation, sonstige
79.26.12↔	Offene Reposition einer distalen Tibiafraktur ohne innere Knochenfixation	79.34↔	Offene Reposition einer Fingerfraktur mit innerer Knochenfixation
79.26.20↔	Offene Reposition einer proximalen Fibulafraktur ohne innere Knochenfixation	79.35.00↔	Offene Reposition einer Femurfraktur mit innerer Knochenfixation, n.n.bez.
79.26.21↔	Offene Reposition einer Fibulaschaftfraktur ohne innere Knochenfixation	79.35.10↔	Offene Reposition einer Hüftkopffraktur mit innerer Knochenfixation
79.26.22↔	Offene Reposition einer distalen Fibulafraktur ohne innere Knochenfixation	79.35.11↔	Offene Reposition einer Schenkelhalsfraktur und proximalen Femurfraktur mit innerer Knochenfixation
79.26.99↔	Offene Reposition einer Fraktur an Tibia und Fibula ohne innere Knochenfixation, sonstige	79.35.12↔	Offene Reposition einer Femurschaftfraktur mit innerer Knochenfixation
79.27.00↔	Offene Reposition einer Fraktur an Tarsalia und Metatarsalia ohne innere Knochenfixation, n.n.bez.	79.35.13↔	Offene Reposition einer distalen Femurfraktur mit innerer Knochenfixation
79.27.10↔	Offene Reposition einer Talus- und Kalkaneusfraktur ohne innere Knochenfixation	79.35.99↔	Offene Reposition einer Femurfraktur mit innerer Knochenfixation, sonstige
79.27.11↔	Offene Reposition einer einfachen Fraktur sonstiger Tarsalia und Metatarsalia ohne innere Knochenfixation	79.36.00↔	Offene Reposition einer Fraktur an Tibia und Fibula mit innerer Knochenfixation, n.n.bez.
79.27.12↔	Offene Reposition einer Mehrfragmentfraktur sonstiger Tarsalia und Metatarsalia ohne innere Knochenfixation	79.36.10↔	Offene Reposition einer einfachen Fraktur der proximalen Tibia mit innerer Knochenfixation durch (Blount-)Klammern oder intramedullären Draht
79.27.99↔	Offene Reposition einer Fraktur an Tarsalia und Metatarsalia ohne innere Knochenfixation, sonstige	79.36.11↔	Offene Reposition einer einfachen Fraktur der proximalen Tibia mit innerer Knochenfixation durch Schraube
79.28↔	Offene Reposition einer Zehenfraktur ohne innere Knochenfixation	79.36.12↔	Offene Reposition einer einfachen Fraktur der proximalen Tibia mit sonstiger innerer Knochenfixation
79.29.00↔	Offene Reposition einer Fraktur anderer bezeichneter Knochen ohne innere Knochenfixation, n.n.bez.	79.36.13↔	Offene Reposition einer Mehrfragmentfraktur der proximalen Tibia mit innerer Knochenfixation durch (Blount-)Klammern
79.29.10↔	Offene Reposition einer einfachen Fraktur der Klavikula und Skapula ohne innere Knochenfixation	79.36.14↔	Offene Reposition einer Mehrfragmentfraktur der proximalen Tibia mit sonstiger innerer Knochenfixation
79.29.11↔	Offene Reposition einer Mehrfragmentfraktur der Klavikula und Skapula ohne innere Knochenfixation	79.36.20↔	Offene Reposition einer einfachen Tibiaschaftfraktur mit innerer Knochenfixation
79.29.20↔	Offene Reposition einer Fraktur des Beckens ohne innere Knochenfixation	79.36.30↔	Offene Reposition einer einfachen Fraktur der distalen Tibia mit innerer Knochenfixation durch Marknagel oder winkelstabile Platte
79.29.30↔	Offene Reposition einer Fraktur der Patella ohne innere Knochenfixation	79.36.31↔	Offene Reposition einer einfachen Fraktur der distalen Tibia mit innerer Knochenfixation durch sonstige Platte
79.29.99↔	Offene Reposition einer Fraktur anderer bezeichneter Knochen ohne innere Knochenfixation, sonstige	79.36.32↔	Offene Reposition einer einfachen Fraktur der distalen Tibia mit sonstiger innerer Knochenfixation
79.30↔	Offene Reposition einer Fraktur mit innerer Knochenfixation, ohne Angabe der Lokalisation	79.36.40↔	Offene Reposition einer Mehrfragmentfraktur sonstiger Teile der Tibia mit innerer Knochenfixation
79.31.00↔	Offene Reposition einer Humerusfraktur mit innerer Knochenfixation, n.n.bez.	79.36.50↔	Offene Reposition einer einfachen Fraktur der proximalen Fibula mit innerer Knochenfixation
79.31.10↔	Offene Reposition einer einfachen proximalen Humerusfraktur mit innerer Knochenfixation durch Marknagel, winkelstabiler Platte oder (Winkel-) Platte	79.36.51↔	Offene Reposition einer Mehrfragmentfraktur der proximalen Fibula mit innerer Knochenfixation
79.31.11↔	Offene Reposition einer einfachen proximalen Humerusfraktur mit sonstiger innerer Knochenfixation (z.B. Schraube, Draht)		

79.36.60↔	Offene Reposition einer einfachen Fibulaschaftfraktur mit innerer Knochenfixation durch Marknagel	79.52.00↔	Offene Reposition einer Epiphysendiastase an Radius und Ulna, n.n.bez.
79.36.61↔	Offene Reposition einer einfachen Fibulaschaftfraktur mit sonstiger innerer Knochenfixation	79.52.10↔	Offene Reposition einer Epiphysendiastase am distalen Radius
79.36.62↔	Offene Reposition einer Mehrfragmentfraktur des Fibulaschafts mit innerer Knochenfixation durch (winkelstabile) Platte	79.52.20↔	Offene Reposition einer sonstigen Epiphysendiastase an Radius und Ulna
79.36.63↔	Offene Reposition einer Mehrfragmentfraktur des Fibulaschafts mit sonstiger innerer Knochenfixation	79.52.99↔	Offene Reposition einer Epiphysendiastase an Radius und Ulna, sonstige
79.36.70↔	Offene Reposition einer einfachen Fraktur der distalen Fibula mit innerer Knochenfixation durch (Blount-)Klammern	79.55↔	Offene Reposition einer Epiphysendiastase am Femur
79.36.71↔	Offene Reposition einer einfachen Fraktur der distalen Fibula mit innerer Knochenfixation durch Platte	79.56.00↔	Offene Reposition einer Epiphysendiastase an Tibia und Fibula, n.n.bez.
79.36.72↔	Offene Reposition einer einfachen Fraktur der distalen Fibula mit sonstiger innerer Knochenfixation	79.56.10↔	Offene Reposition einer Epiphysendiastase an der proximalen Tibia
79.36.73↔	Offene Reposition einer Mehrfragmentfraktur der distalen Fibula mit innerer Knochenfixation	79.56.11↔	Offene Reposition einer Epiphysendiastase an der distale Tibia
79.36.99↔	Offene Reposition einer Fraktur an Tibia und Fibula mit innerer Knochenfixation, sonstige	79.56.20↔	Offene Reposition einer Epiphysendiastase an der proximalen Fibula
79.37.00↔	Offene Reposition einer Fraktur an Tarsalia und Metatarsalia mit innerer Knochenfixation, n.n.bez.	79.56.21↔	Offene Reposition einer Epiphysendiastase an der distalen Fibula
79.37.10↔	Offene Reposition einer Fraktur an Kalkaneus und Talus mit innerer Knochenfixation durch Platte	79.56.99↔	Offene Reposition einer Epiphysendiastase an Tibia und Fibula, sonstige
79.37.11↔	Offene Reposition einer Fraktur an Kalkaneus und Talus mit sonstiger innerer Knochenfixation	79.59.00↔	Offene Reposition einer Epiphysendiastase an anderen bezeichneten Knochen, n.n.bez.
79.37.20↔	Offene Reposition einer Mehrfragmentfraktur an sonstigen Tarsalia mit innerer Knochenfixation durch Platte	79.59.10↔	Offene Reposition einer Epiphysendiastase an der Patella
79.37.21↔	Offene Reposition einer Mehrfragmentfraktur an sonstigen Tarsalia mit sonstiger innerer Knochenfixation	79.59.99↔	Offene Reposition einer Epiphysendiastase an anderen bezeichneten Knochen, sonstige
79.37.30↔	Offene Reposition einer Mehrfragmentfraktur an Metatarsalia mit innerer Knochenfixation	79.60↔	Débridement einer offenen Fraktur, ohne Angabe der Lokalisation
79.37.40↔	Offene Reposition einer einfachen Fraktur an sonstigen Tarsalia und Metatarsalia mit innerer Knochenfixation	79.61↔	Débridement einer offenen Humerusfraktur
79.37.99↔	Offene Reposition einer Fraktur an Tarsalia und Metatarsalia mit innerer Knochenfixation, sonstige	79.62↔	Débridement einer offenen Fraktur an Radius und Ulna
79.38↔	Offene Reposition einer Zehenfraktur mit innerer Knochenfixation	79.63↔	Débridement einer offenen Fraktur an Karpalia und Metakarpalia
79.39.00↔	Offene Reposition einer Fraktur anderer bezeichneter Knochen mit innerer Knochenfixation, n.n.bez.	79.64↔	Débridement einer offenen Fingerfraktur
79.39.10↔	Offene Reposition einer einfachen Fraktur von Klavikula und Skapula mit innerer Knochenfixation	79.65↔	Débridement einer offenen Femurfraktur
79.39.11↔	Offene Reposition einer Mehrfragmentfraktur von Klavikula und Skapula mit innerer Knochenfixation	79.66↔	Débridement einer offenen Fraktur an Tibia und Fibula
79.39.12↔	Offene Reposition einer einfachen Fraktur von Rippen mit innerer Fixation	79.67↔	Débridement einer offenen Fraktur an Tarsalia und Metatarsalia
79.39.13↔	Offene Reposition einer einfachen Fraktur von Sternum mit innerer Fixation	79.68↔	Débridement einer offenen Zehenfraktur
79.39.14↔	Offene Reposition einer Mehrfragmentfraktur von Rippen mit innerer Fixation	79.69↔	Débridement einer offenen Fraktur anderer näher bezeichneter Knochen, ausser Gesichtsschädelknochen
79.39.15↔	Offene Reposition einer Mehrfragmentfraktur von Sternum mit innerer Fixation	79.80↔	Offene Reposition einer Luxation an nicht bezeichneter Lokalisation
79.39.20↔	Offene Reposition einer Fraktur des Acetabulums mit innerer Knochenfixation	79.81.00↔	Offene Reposition einer Luxation der Schulter, n.n.bez.
79.39.29↔	Offene Reposition einer Fraktur sonstiger Teile des Beckens mit innerer Knochenfixation	79.81.10↔	Offene Reposition einer Luxation im Humeroglenoidalgelenk
79.39.40↔	Offene Reposition einer Fraktur der Patella mit innerer Knochenfixation	79.81.20↔	Offene Reposition einer Luxation im Akromioklavikulargelenk
79.39.99↔	Offene Reposition einer Fraktur anderer bezeichneter Knochen mit innerer Knochenfixation, sonstige	79.81.99↔	Offene Reposition einer Luxation der Schulter, sonstige
79.40↔	Geschlossene Reposition einer Epiphysendiastase, ohne Angabe der Lokalisation	79.82↔	Offene Reposition einer Luxation des Ellenbogens
79.41↔	Geschlossene Reposition einer Epiphysendiastase des Humerus	79.83.00↔	Offene Reposition einer Luxation des Handgelenks, n.n.bez.
79.42↔	Geschlossene Reposition einer Epiphysendiastase an Radius und Ulna	79.83.10↔	Offene Reposition einer Luxation des distales Radioulnargelenks
79.45↔	Geschlossene Reposition einer Epiphysendiastase des Femur	79.83.99↔	Offene Reposition einer Luxation des Handgelenks, sonstige
79.46↔	Geschlossene Reposition einer Epiphysendiastase an Tibia und Fibula	79.84↔	Offene Reposition einer Luxation von Hand und Fingern
79.49↔	Geschlossene Reposition einer Epiphysendiastase anderer bezeichneter Knochen	79.85↔	Offene Reposition einer Luxation der Hüfte
79.50↔	Offene Reposition einer Epiphysendiastase, ohne Angabe der Lokalisation	79.86.00↔	Offene Reposition einer Luxation des Knies, n.n.bez.
79.51↔	Offene Reposition einer Epiphysendiastase am Humerus	79.86.10↔	Offene Reposition einer Luxation des proximalen Tibiofibulargelenks
		79.86.19↔	Offene Reposition einer Luxation des Kniegelenks
		79.86.99↔	Offene Reposition einer Luxation des Knies, sonstige
		79.87.00↔	Offene Reposition einer Luxation des Sprunggelenkes, n.n.bez.
		79.87.10↔	Offene Reposition einer Luxation des oberen Sprunggelenkes
		79.87.20↔	Offene Reposition einer Luxation des unteren Sprunggelenkes
		79.87.99↔	Offene Reposition einer Luxation des Sprunggelenkes, sonstige
		79.88.00↔	Offene Reposition einer Luxation von Fuss und Zehen, n.n.bez.
		79.88.10↔	Offene Reposition einer Luxation eines Zehngelenkes
		79.88.20↔	Offene Reposition einer Luxation eines Metatarsophalangealgelenkes
		79.88.99↔	Offene Reposition einer Luxation von Fuss und Zehen, sonstige
		79.89.00↔	Offene Reposition einer Luxation an anderer bezeichneter Lokalisation, n.n.bez.
		79.89.10↔	Offene Reposition einer Luxation des Sternoklavikulargelenkes
		79.89.20↔	Offene Reposition einer Luxation der Iliosakralgelenkes
		79.89.30↔	Offene Reposition einer Luxation der Symphyse
		79.89.99↔	Offene Reposition einer Luxation an anderer bezeichneter Lokalisation, sonstige

79.90↔	Nicht näher bezeichnete Operation an Fraktur, ohne Angabe der Lokalisation	80.06.99↔	Entfernen einer Knieprothese, sonstige
79.91↔	Nicht näher bezeichnete Operation an Verletzung des Humerus	80.07↔	Arthrotomie zur Prothesenentfernung am Sprunggelenk
79.92↔	Nicht näher bezeichnete Operation an Verletzung von Radius und Ulna	80.08↔	Arthrotomie zur Prothesenentfernung an Fuss und Zehen
79.93↔	Nicht näher bezeichnete Operation an Verletzung von Karpalia und Metakarpalia	80.09↔	Arthrotomie zur Prothesenentfernung an anderer bezeichneter Lokalisation
79.94↔	Nicht näher bezeichnete Operation an Verletzung der Fingerknochen	80.10.00↔	Sonstige Arthrotomie, ohne Angabe der Lokalisation, n.n.bez.
79.95↔	Nicht näher bezeichnete Operation an Verletzung des Femur	80.10.10↔	Arthroskopische Arthrotomie ohne Angabe der Lokalisation, Gelenkspülung mit Drainage
79.96.00↔	Nicht näher bezeichnete Operation an Verletzung von Tibia und Fibula, n.n.bez.	80.10.12↔	Arthroskopische Arthrotomie ohne Angabe der Lokalisation, Einlage oder Entfernen eines Medikamententrägers
79.96.10↔	Nicht näher bezeichnete Operation an Verletzung der Tibia	80.10.13↔	Arthrotomie ohne Angabe der Lokalisation, Sonstige Gelenkspülung mit Drainage
79.96.20↔	Nicht näher bezeichnete Operation an Verletzung der Fibula	80.10.99↔	Sonstige Arthrotomie, ohne Angabe der Lokalisation, sonstige
79.96.99↔	Nicht näher bezeichnete Operation an Verletzung von Tibia und Fibula, sonstige	80.11.00↔	Sonstige Arthrotomie der Schulter, n.n.bez.
79.97↔	Nicht näher bezeichnete Operation an Verletzung von Tarsalia und Metatarsalia	80.11.10↔	Arthroskopische Arthrotomie des Humeroglenoidalgelenkes, Gelenkspülung mit Drainage
79.98↔	Nicht näher bezeichnete Operation an Verletzung der Zehenknochen	80.11.11↔	Arthroskopische Arthrotomie des Humeroglenoidalgelenkes, Entfernung freier Gelenkkörper
80.00↔	Arthrotomie zur Prothesenentfernung, ohne Angabe der Lokalisation	80.11.12↔	Arthrotomie des Humeroglenoidalgelenkes, Gelenkspülung mit Drainage
80.01.00↔	Arthrotomie zur Prothesenentfernung an der Schulter, n.n.bez.	80.11.13↔	Arthrotomie des Humeroglenoidalgelenkes, Entfernung freier Gelenkkörper
80.01.10↔	Arthrotomie zur Prothesenentfernung an der Schulter, Entfernung einer Humeruskopfprothese	80.11.19↔	Sonstige Arthrotomie des Humeroglenoidalgelenkes
80.01.11↔	Arthrotomie zur Prothesenentfernung an der Schulter, Entfernung einer Totalendoprothese des Schultergelenkes	80.11.20↔	Arthroskopische Arthrotomie des Akromioklavikulargelenkes, Gelenkspülung mit Drainage
80.01.99↔	Arthrotomie zur Prothesenentfernung an der Schulter, sonstige	80.11.21↔	Arthroskopische Arthrotomie des Akromioklavikulargelenkes, Entfernung freier Gelenkkörper
80.02↔	Arthrotomie zur Prothesenentfernung am Ellenbogen	80.11.22↔	Arthrotomie des Akromioklavikulargelenkes, Gelenkspülung mit Drainage
80.03↔	Arthrotomie zur Prothesenentfernung am Handgelenk	80.11.23↔	Arthrotomie des Akromioklavikulargelenkes, Entfernung freier Gelenkkörper
80.04.00↔	Arthrotomie zur Prothesenentfernung an Hand und Fingern, n.n.bez.	80.11.29↔	Sonstige Arthrotomie des Akromioklavikulargelenkes
80.04.10↔	Arthrotomie zur Prothesenentfernung an Hand und Fingern, Entfernung einer Daumensattelgelenkendooprothese	80.11.99↔	Sonstige Arthrotomie der Schulter, sonstige
80.04.11↔	Arthrotomie zur Prothesenentfernung an Hand und Fingern, Entfernung einer sonstigen Fingergelenkendooprothese	80.12.00↔	Sonstige Arthrotomie des Ellenbogens, n.n.bez.
80.04.99↔	Arthrotomie zur Prothesenentfernung an Hand und Fingern, sonstige	80.12.10↔	Arthroskopische Arthrotomie des Ellenbogens, Gelenkspülung mit Drainage
80.05.00↔	Entfernen einer Hüftendooprothese, n.n.bez.	80.12.11↔	Arthroskopische Arthrotomie des Ellenbogens, Entfernung freier Gelenkkörper
80.05.15↔	Entfernen einer Totalendoprothese des Hüftgelenks	80.12.12↔	Arthroskopische Arthrotomie des Ellenbogens, Einlegen oder Entfernen eines Medikamententrägers
80.05.16↔	Entfernen einer Totalendoprothese des Hüftgelenks, Sonderprothese	80.12.20↔	Arthrotomie des Ellenbogens, Gelenkspülung mit Drainage
80.05.17↔	Entfernen von Schaft, sowie Kopf einer Hüftendooprothese	80.12.21↔	Arthrotomie des Ellenbogens, Entfernung freier Gelenkkörper
80.05.18↔	Entfernen von Schaft, Kopf, sowie Inlay einer Hüftendooprothese	80.12.99↔	Sonstige Arthrotomie des Ellenbogens, sonstige
80.05.1a↔	Entfernen des Inlays einer Hüftendooprothese	80.13.00↔	Sonstige Arthrotomie des Handgelenks, n.n.bez.
80.05.1b↔	Entfernen des Kopfes einer Hüftendooprothese	80.13.10↔	Arthroskopische Arthrotomie des Handgelenkes, Gelenkspülung mit Drainage
80.05.1c↔	Entfernen von Kopf sowie Inlay einer Hüftendooprothese	80.13.11↔	Arthroskopische Arthrotomie des Handgelenkes, Entfernung freier Gelenkkörper
80.05.1d↔	Entfernen von Kopf, Inlay sowie Pfanne einer Hüftendooprothese	80.13.12↔	Arthroskopische Arthrotomie des Handgelenkes, Einlegen oder Entfernen eines Medikamententrägers
80.05.1e↔	Entfernen von Inlay sowie Pfanne einer Hüftendooprothese	80.13.20↔	Arthrotomie des Handgelenkes, Gelenkspülung mit Drainage
80.05.1f↔	Entfernen von Stütz-, resp. Pfannendachschale sowie Pfanne einer Hüftendooprothese	80.13.21↔	Arthrotomie des Handgelenkes, Entfernung freier Gelenkkörper
80.05.1g↔	Entfernen von Stütz-, resp. Pfannendachschale, Pfanne sowie Kopf einer Hüftendooprothese	80.13.99↔	Sonstige Arthrotomie des Handgelenks, sonstige
80.05.99↔	Entfernen einer Hüftendooprothese, sonstige	80.14.00↔	Sonstige Arthrotomie von Hand und Fingern, n.n.bez.
80.06.00↔	Entfernen einer Knieprothese, n.n.bez.	80.14.10↔	Arthrotomie von Hand und Fingern, Gelenkspülung mit Drainage
80.06.11↔	Entfernen einer Standard-Totalendoprothese des Kniegelenks	80.14.99↔	Sonstige Arthrotomie von Hand und Fingern, sonstige
80.06.12↔	Entfernen einer Sonder-Totalendoprothese des Kniegelenks	80.15.00↔	Sonstige Arthrotomie der Hüfte, n.n.bez.
80.06.13↔	Entfernen einer achsengeführten Totalendoprothese des Kniegelenks	80.15.10↔	Arthroskopische Arthrotomie der Hüfte, Gelenkspülung mit Drainage
80.06.14↔	Entfernen einer unikondylären Schlittenprothese	80.15.11↔	Arthroskopische Arthrotomie der Hüfte, Entfernung freier Gelenkkörper
80.06.15↔	Entfernen einer bikondylären Schlittenprothese	80.15.12↔	Arthroskopische Arthrotomie der Hüfte, Einlegen oder Entfernen eines Medikamententrägers
80.06.16↔	Entfernen eines kondylären Femurschildes mit Patella-Rückflächenersatz	80.15.20↔	Arthrotomie der Hüfte, Gelenkspülung mit Drainage
80.06.17↔	Entfernen eines Patella-Rückflächenersatz	80.15.21↔	Arthrotomie der Hüfte, Entfernung freier Gelenkkörper
80.06.18↔	Entfernen des Inlays einer Knieprothese	80.15.99↔	Sonstige Arthrotomie der Hüfte, sonstige
80.06.1a↔	Entfernen der Tibia- oder Femurkomponenten, sowie des Inlays einer unikondylären, resp. bikondylären Schlittenprothese oder einer Standard-Totalendoprothese des Knies	80.16.00↔	Sonstige Arthrotomie des Knies, n.n.bez.
80.06.1b↔	Entfernen der Tibia- oder Femurkomponenten, sowie des Inlays einer Sonder-Totalendoprothese oder einer achsengeführten Totalendoprothese des Knies	80.16.10↔	Arthroskopische Arthrotomie des Kniegelenks, Gelenkspülung mit Drainage
80.06.1c↔	Entfernen eines isolierten Ersatzes der femoralen Gleitfläche	80.16.11↔	Arthroskopische Arthrotomie des Kniegelenks, Entfernung freier Gelenkkörper

80.16.12↔	Arthroskopische Arthrotomie des Kniegelenks, Einlegen oder Entfernen eines Medikamententrägers	80.19.92↔	Arthroskopische Arthrotomie an anderer bezeichneter Lokalisation, Einlegen oder Entfernen eines Medikamententrägers
80.16.20↔	Arthrotomie des Kniegelenks, Gelenkspülung mit Drainage	80.19.93↔	Arthrotomie an anderer bezeichneter Lokalisation, Gelenkspülung mit Drainage
80.16.21↔	Sonstige Arthrotomie des Knies, Arthrotomie des Kniegelenks, Entfernung freier Gelenkkörper	80.19.94↔	Arthrotomie an anderer bezeichneter Lokalisation, Entfernung freier Gelenkkörper
80.16.99↔	Sonstige Arthrotomie des Knies, sonstige	80.19.99↔	Sonstige Arthrotomie an anderer bezeichneter Lokalisation, sonstige
80.17.00↔	Sonstige Arthrotomie des Sprunggelenks, n.n.bez.	80.20.00↔	Arthroskopie, ohne Angabe der Lokalisation, n.n.bez.
80.17.10↔	Arthroskopische Arthrotomie des oberen Sprunggelenkes, Gelenkspülung mit Drainage	80.20.10↔	Diagnostische Arthroskopie ohne Angabe der Lokalisation
80.17.11↔	Arthroskopische Arthrotomie des oberen Sprunggelenkes, Entfernung freier Gelenkkörper	80.20.20↔	Arthroskopisch assistierte Versorgung einer Fraktur ohne Angabe der Lokalisation
80.17.12↔	Arthroskopische Arthrotomie des oberen Sprunggelenkes, Einlegen oder Entfernen eines Medikamententrägers	80.20.99↔	Arthroskopie, ohne Angabe der Lokalisation, sonstige
80.17.20↔	Arthrotomie des oberen Sprunggelenkes, Gelenkspülung mit Drainage	80.21.00↔	Arthroskopie der Schulter, n.n.bez.
80.17.21↔	Arthrotomie des oberen Sprunggelenkes, Entfernung freier Gelenkkörper	80.21.10↔	Diagnostische Arthroskopie der Schulter
80.17.29↔	Sonstige Arthrotomie des oberen Sprunggelenkes	80.21.20↔	Arthroskopisch assistierte Versorgung einer Fraktur am Humeroglenoidalgelenk
80.17.30↔	Arthroskopische Arthrotomie des unteren Sprunggelenkes, Gelenkspülung mit Drainage	80.21.99↔	Arthroskopie der Schulter, sonstige
80.17.31↔	Arthroskopische Arthrotomie des unteren Sprunggelenkes, Entfernung freier Gelenkkörper	80.22.00↔	Arthroskopie des Ellenbogens, n.n.bez.
80.17.32↔	Arthroskopische Arthrotomie des unteren Sprunggelenkes, Einlegen oder Entfernen eines Medikamententrägers	80.22.10↔	Diagnostische Arthroskopie des Ellenbogens
80.17.40↔	Arthrotomie des unteren Sprunggelenkes, Gelenkspülung und Drainage	80.22.20↔	Arthroskopisch assistierte Versorgung einer Fraktur am Ellenbogengelenk
80.17.41↔	Arthrotomie des unteren Sprunggelenkes, Entfernung freier Gelenkkörper	80.22.99↔	Arthroskopie des Ellenbogens, sonstige
80.17.49↔	Sonstige Arthrotomie des unteren Sprunggelenkes	80.23.00↔	Arthroskopie des Handgelenks, n.n.bez.
80.17.99↔	Sonstige Arthrotomie des Sprunggelenks, sonstige	80.23.10↔	Diagnostische Arthroskopie des Handgelenkes
80.18.00↔	Sonstige Arthrotomie von Fuss und Zehen, n.n.bez.	80.23.20↔	Arthroskopisch assistierte Versorgung einer Fraktur im Handgelenk
80.18.10↔	Arthroskopische Arthrotomie von Fuss und Zehen, Gelenkspülung mit Drainage	80.23.99↔	Arthroskopie des Handgelenks, sonstige
80.18.11↔	Arthroskopische Arthrotomie von Fuss und Zehen, Entfernung freier Gelenkkörper	80.24↔	Arthroskopie von Hand- und Finger
80.18.12↔	Arthroskopische Arthrotomie von Fuss und Zehen, Einlegen oder Entfernen eines Medikamententrägers	80.25.00↔	Arthroskopie der Hüfte, n.n.bez.
80.18.20↔	Arthrotomie von Fuss und Zehen, Gelenkspülung mit Drainage	80.25.10↔	Diagnostische Arthroskopie der Hüfte
80.18.21↔	Arthrotomie von Fuss und Zehen, Entfernung freier Gelenkkörper	80.25.20↔	Arthroskopisch assistierte Versorgung einer Fraktur am Hüftgelenk
80.18.99↔	Sonstige Arthrotomie von Fuss und Zehen, sonstige	80.25.99↔	Arthroskopie der Hüfte, sonstige
80.19.00↔	Sonstige Arthrotomie an anderer bezeichneter Lokalisation, n.n.bez.	80.26.00↔	Arthroskopie des Knies, n.n.bez.
80.19.10↔	Arthroskopische Arthrotomie des Sternoklavikulargelenkes, Gelenkspülung mit Drainage	80.26.10↔	Diagnostische Arthroskopie des Knies
80.19.11↔	Arthroskopische Arthrotomie des Sternoklavikulargelenkes, Entfernung freier Gelenkkörper	80.26.20↔	Arthroskopisch assistierte Versorgung einer Fraktur am Kniegelenk
80.19.12↔	Arthroskopische Arthrotomie des Sternoklavikulargelenkes, Einlegen oder Entfernen eines Medikamententrägers	80.26.99↔	Arthroskopie des Knies, sonstige
80.19.20↔	Arthrotomie des Sternoklavikulargelenkes, Gelenkspülung mit Drainage	80.27.00↔	Arthroskopie des Sprunggelenks, n.n.bez.
80.19.21↔	Arthrotomie des Sternoklavikulargelenkes, Entfernung freier Gelenkkörper	80.27.10↔	Diagnostische Arthroskopie des Sprunggelenkes
80.19.29↔	Sonstige Arthrotomie des Sternoklavikulargelenkes	80.27.20↔	Arthroskopisch assistierte Versorgung einer Fraktur am Sprunggelenk
80.19.30↔	Arthroskopische Arthrotomie des Iliosakralgelenkes, Gelenkspülung mit Drainage	80.27.99↔	Arthroskopie des Sprunggelenks, sonstige
80.19.31↔	Arthroskopische Arthrotomie des Iliosakralgelenkes, Entfernung freier Gelenkkörper	80.28↔	Arthroskopie von Fuss- und Zehen
80.19.32↔	Arthroskopische Arthrotomie des Iliosakralgelenkes, Einlegen oder Entfernen eines Medikamententrägers	80.29.00↔	Arthroskopie an anderer bezeichneter Lokalisation, n.n.bez.
80.19.40↔	Arthrotomie des Iliosakralgelenkes, Gelenkspülung mit Drainage	80.29.10↔	Diagnostische Arthroskopie des Kiefergelenkes
80.19.41↔	Arthrotomie des Iliosakralgelenkes, Entfernung freier Gelenkkörper	80.29.11↔	Diagnostische Arthroskopie eines Thoraxgelenkes
80.19.49↔	Sonstige Arthrotomie des Iliosakralgelenkes	80.29.12↔	Diagnostische Arthroskopie an der Wirbelsäule
80.19.52↔	Arthroskopische Arthrotomie an der Symphyse, Einlegen oder Entfernen eines Medikamententrägers	80.29.19↔	Diagnostische Arthroskopie an anderer bezeichneter Lokalisation
80.19.59↔	Sonstige Arthrotomie an der Symphyse	80.29.99↔	Arthroskopie an anderer bezeichneter Lokalisation, sonstige
80.19.90↔	Arthroskopische Arthrotomie an anderer bezeichneter Lokalisation, Gelenkspülung mit Drainage	80.31.00↔	Gelenksbiopsie an der Schulter, n.n.bez.
80.19.91↔	Arthroskopische Arthrotomie an anderer bezeichneter Lokalisation, Entfernung freier Gelenkkörper	80.31.20↔	Arthroskopische Gelenksbiopsie an der Schulter
		80.31.30↔	Offene Gelenksbiopsie an der Schulter
		80.31.99↔	Gelenksbiopsie an der Schulter, sonstige
		80.32.00↔	Gelenksbiopsie am Ellenbogen, n.n.bez.
		80.32.20↔	Arthroskopische Gelenksbiopsie am Ellenbogen
		80.32.30↔	Offene Gelenksbiopsie am Ellenbogen
		80.32.99↔	Gelenksbiopsie am Ellenbogen, sonstige
		80.33.00↔	Gelenksbiopsie am Handgelenk, n.n.bez.
		80.33.20↔	Arthroskopische Gelenksbiopsie am Handgelenk
		80.33.30↔	Offene Gelenksbiopsie am Handgelenk
		80.33.99↔	Gelenksbiopsie am Handgelenk, sonstige
		80.34.00↔	Gelenksbiopsie an Hand und Finger, n.n.bez.
		80.34.20↔	Arthroskopische Gelenksbiopsie an Hand und Finger
		80.34.30↔	Offene Gelenksbiopsie an Hand und Finger
		80.34.99↔	Gelenksbiopsie an Hand und Finger, sonstige
		80.35.00↔	Gelenksbiopsie an der Hüfte, n.n.bez.
		80.35.20↔	Arthroskopische Gelenksbiopsie an der Hüfte

80.35.30↔	Offene Gelenksbiopsie an der Hüfte	80.47.10↔	Durchtrennung von Gelenkscapsel, Ligament oder Knorpel am oberen Sprunggelenk
80.35.99↔	Gelenkbiopsie an der Hüfte, sonstige	80.47.20↔	Durchtrennung von Gelenkscapsel, Ligament oder Knorpel am unteren Sprunggelenk
80.36.00↔	Gelenkbiopsie am Knie, n.n.bez.	80.47.99↔	Durchtrennung von Gelenkscapsel, Ligament oder Knorpel am Sprunggelenk, sonstige
80.36.20↔	Arthroskopische Gelenkbiopsie am Knie	80.48.00↔	Durchtrennung von Gelenkscapsel, Ligament oder Knorpel an Fuss und Zehen, n.n.bez.
80.36.30↔	Gelenkbiopsie am Knie, Offene Gelenksbiopsie am Knie	80.48.10↔	Durchtrennung von Gelenkscapsel, Ligament oder Knorpel am Metatarsophalangealgelenk
80.36.99↔	Gelenkbiopsie am Knie, sonstige	80.48.20↔	Durchtrennung von Gelenkscapsel, Ligament oder Knorpel an einem Zehengelenk
80.37.00↔	Gelenkbiopsie am Sprunggelenk, n.n.bez.	80.48.99↔	Durchtrennung von Gelenkscapsel, Ligament oder Knorpel an Fuss und Zehen, sonstige
80.37.20↔	Arthroskopische Gelenkbiopsie am Sprunggelenk	80.49.00↔	Durchtrennung von Gelenkscapsel, Ligament oder Knorpel anderer bezeichneter Lokalisation, n.n.bez.
80.37.30↔	Offene Gelenksbiopsie am Sprunggelenk	80.49.10↔	Durchtrennung von Gelenkscapsel, Ligament oder Knorpel am Sternoklavikulargelenk
80.37.99↔	Gelenkbiopsie am Sprunggelenk, sonstige	80.49.20↔	Durchtrennung von Gelenkscapsel, Ligament oder Knorpel am Iliosakralgelenk
80.38.00↔	Gelenkbiopsie an Fuss und Zehen, n.n.bez.	80.49.30↔	Durchtrennung von Gelenkscapsel, Ligament oder Knorpel an der Symphyse
80.38.20↔	Arthroskopische Gelenkbiopsie an Fuss und Zehen	80.49.99↔	Durchtrennung von Gelenkscapsel, Ligament oder Knorpel anderer bezeichneter Lokalisation, sonstige
80.38.30↔	Offene Gelenksbiopsie an Fuss und Zehen	80.51.10↔	Exzision eines Discus intervertebralis, offen chirurgisch
80.38.99↔	Gelenkbiopsie an Fuss und Zehen, sonstige	80.51.11↔	Exzision zweier Disci intervertebrales, offen chirurgisch
80.39.00↔	Gelenksbiopsie an anderer bezeichneter Lokalisation, n.n.bez.	80.51.12↔	Exzision dreier oder mehr Disci intervertebrales, offen chirurgisch
80.39.21↔	Arthroskopische Gelenkbiopsie am Sternoklavikulargelenk	80.51.20↔	Exzision eines Discus intervertebralis, perkutan mit Endoskopie
80.39.29↔	Sonstige arthroskopische Gelenkbiopsie an anderer bezeichneter Lokalisation	80.51.99↔	Exzision eines Discus intervertebralis, sonstige
80.39.30↔	Offene Gelenksbiopsie an anderer bezeichneter Lokalisation	80.52↔	Intervertebrale Chemonukleolyse
80.39.40↔	Gelenksbiopsie an der Wirbelsäule	80.59.10↔	Sonstige Diskusdestruktion, Entfernung eines freien Sequesters
80.39.99↔	Gelenksbiopsie an anderer, bezeichneter Lokalisation, sonstige	80.59.20↔	Sonstige Diskusdestruktion, Reoperation bei Rezidiv
80.40↔	Durchtrennung von Gelenkscapsel, Ligament oder Knorpel, ohne Angabe der Lokalisation	80.59.21↔	Sonstige Diskusdestruktion, Reoperation mit Radikulolyse bei Rezidiv
80.41.00↔	Durchtrennung von Gelenkscapsel, Ligament oder Knorpel an der Schulter, n.n.bez.	80.59.30↔	Sonstige Diskusdestruktion, Dekompression mit Nucleoplastik
80.41.10↔	Durchtrennung von Gelenkscapsel, Ligament oder Knorpel am Humeroglenoidalgelenk	80.59.40↔	Sonstige Diskusdestruktion, Minimal-invasive Thermomodulation der Bandscheibe
80.41.20↔	Durchtrennung von Gelenkscapsel, Ligament oder Knorpel am Akromioklavikulargelenk	80.59.50↔	Sonstige Diskusdestruktion, Diskusrekonstruktion mit zellbasierten Bandscheibenersatz
80.41.99↔	Durchtrennung von Gelenkscapsel, Ligament oder Knorpel an der Schulter, sonstige	80.59.99↔	Sonstige Diskusdestruktion, sonstige
80.42↔	Durchtrennung von Gelenkscapsel, Ligament oder Knorpel am Ellenbogen	80.6x.00↔	Meniskektomie am Knie, n.n.bez.
80.43.00↔	Durchtrennung von Gelenkscapsel, Ligament oder Knorpel am Handgelenk, n.n.bez.	80.6x.10↔	Meniskektomie am Knie, arthroskopisch, partiell
80.43.10↔	Durchtrennung von Gelenkscapsel, Ligament oder Knorpel am Handgelenk, Durchtrennung der Bänder der Handwurzel	80.6x.11↔	Meniskektomie am Knie, arthroskopisch, total
80.43.20↔	Durchtrennung von Gelenkscapsel, Ligament oder Knorpel am Handgelenk, Exzision von Bänder der Handwurzel	80.6x.20↔	Meniskektomie am Knie, offen chirurgisch, partiell
80.43.90↔	Durchtrennung von Gelenkscapsel, Ligament oder Knorpel am Handgelenk, Sonstige Operationen an Bändern der Handwurzel	80.6x.21↔	Meniskektomie am Knie, offen chirurgisch, total
80.43.99↔	Durchtrennung von Gelenkscapsel, Ligament oder Knorpel am Handgelenk, sonstige	80.6x.99↔	Meniskektomie am Knie, sonstige
80.44.00↔	Durchtrennung von Gelenkscapsel, Ligament oder Knorpel an Hand und Fingern, n.n.bez.	80.70.00↔	Synovektomie, ohne Angabe der Lokalisation, n.n.bez.
80.44.10↔	Durchtrennung von Gelenkscapsel, Ligament oder Knorpel, Durchtrennung der Bänder der Mittelhand	80.70.10↔	Arthroskopische Synovektomie ohne Angabe der Lokalisation
80.44.11↔	Durchtrennung von Gelenkscapsel, Ligament oder Knorpel, Durchtrennung des Retinakulum flexorum	80.70.20↔	Offene Synovektomie ohne Angabe der Lokalisation
80.44.20↔	Durchtrennung von Gelenkscapsel, Ligament oder Knorpel, Exzision von Bändern der Mittelhand	80.70.99↔	Synovektomie, ohne Angabe der Lokalisation, sonstige
80.44.21↔	Durchtrennung von Gelenkscapsel, Ligament oder Knorpel, Exzision von sonstigen Bändern der Hand	80.71.00↔	Synovektomie an der Schulter, n.n.bez.
80.44.90↔	Durchtrennung von Gelenkscapsel, Ligament oder Knorpel, Sonstige Operationen an Bändern der Mittelhand	80.71.10↔	Synovektomie am Humeroglenoidalgelenk
80.44.91↔	Durchtrennung von Gelenkscapsel, Ligament oder Knorpel, Sonstige Operationen an sonstigen Bändern der Hand	80.71.11↔	Synovektomie am Akromioklavikulargelenk
80.44.99↔	Durchtrennung von Gelenkscapsel, Ligament oder Knorpel an Hand und Fingern, sonstige	80.71.99↔	Synovektomie an der Schulter, sonstige
80.45↔	Durchtrennung von Gelenkscapsel, Ligament oder Knorpel an der Hüfte	80.72.00↔	Synovektomie am Ellenbogen, n.n.bez.
80.46.00↔	Durchtrennung von Gelenkscapsel, Ligament oder Knorpel am Knie, n.n.bez.	80.72.10↔	Arthroskopische Synovektomie am Ellenbogen
80.46.10↔	Durchtrennung von Gelenkscapsel, Ligament oder Knorpel am Kniegelenk	80.72.20↔	Offene Synovektomie am Ellenbogen
80.46.20↔	Durchtrennung von Gelenkscapsel, Ligament oder Knorpel am proximalen Tibiofibulargelenk	80.72.99↔	Synovektomie am Ellenbogen, sonstige
80.46.99↔	Durchtrennung von Gelenkscapsel, Ligament oder Knorpel am Knie, sonstige	80.73.00↔	Synovektomie am Handgelenk, n.n.bez.
80.47.00↔	Durchtrennung von Gelenkscapsel, Ligament oder Knorpel am Sprunggelenk, n.n.bez.	80.73.10↔	Arthroskopische Synovektomie am Handgelenk
		80.73.20↔	Offene Synovektomie am Handgelenk
		80.73.99↔	Synovektomie am Handgelenk, sonstige
		80.74.00↔	Synovektomie an Hand und Finger, n.n.bez.
		80.74.10↔	Synovektomie an Hand und Finger
		80.74.11↔	Synovektomie an Sehnen und Sehnencheiden von Hand und Fingern
		80.74.99↔	Synovektomie an Hand und Finger, sonstige
		80.75.00↔	Synovektomie an der Hüfte, n.n.bez.
		80.75.10↔	Arthroskopische Synovektomie an der Hüfte
		80.75.20↔	Offene Synovektomie an der Hüfte

80.75.99↔	Synovektomie an der Hüfte, sonstige	80.84.00↔	Sonstige lokale Exzision oder Destruktion einer Gelenksläsion an Hand und Finger, n.n.bez.
80.76.00↔	Synovektomie am Knie, n.n.bez.	80.84.10↔	Débridement an Gelenken der Handwurzel
80.76.10↔	Arthroskopische Synovektomie am Kniegelenk	80.84.20↔	Débridement an sonstigen Gelenken der Hand und Finger
80.76.11↔	Arthroskopische Synovektomie am proximalen Tibiofibulargelenk	80.84.99↔	Sonstige lokale Exzision oder Destruktion einer Gelenksläsion an Hand und Finger, sonstige
80.76.20↔	Offene Synovektomie am Kniegelenk	80.85.00↔	Sonstige lokale Exzision oder Destruktion einer Gelenksläsion an der Hüfte, n.n.bez.
80.76.21↔	Offene Synovektomie am proximalen Tibiofibulargelenk	80.85.10↔	Arthroskopische lokale Exzision oder Destruktion einer Gelenksläsion an der Hüfte
80.76.99↔	Synovektomie am Knie, sonstige	80.85.11↔	Débridement am Hüftgelenk
80.77.00↔	Synovektomie am Sprunggelenk, n.n.bez.	80.85.12↔	Zystenexstirpation am Hüftgelenk
80.77.10↔	Arthroskopische Synovektomie am oberen Sprunggelenk	80.85.99↔	Sonstige lokale Exzision oder Destruktion einer Gelenksläsion an der Hüfte, sonstige
80.77.11↔	Arthroskopische Synovektomie am unteren Sprunggelenk	80.86.00↔	Sonstige lokale Exzision oder Destruktion einer Gelenksläsion am Knie, n.n.bez.
80.77.20↔	Offene Synovektomie am oberen Sprunggelenk	80.86.10↔	Arthroskopische lokale Exzision oder Destruktion am Kniegelenk
80.77.21↔	Offene Synovektomie am unteren Sprunggelenk	80.86.11↔	Débridement am Kniegelenk
80.77.99↔	Synovektomie am Sprunggelenk, sonstige	80.86.12↔	Zystenexstirpation am Kniegelenk
80.78.00↔	Synovektomie an Fuss und Zehen, n.n.bez.	80.86.13↔	Exzision eines Meniskusganglions am Kniegelenk
80.78.10↔	Arthroskopische Synovektomie am Tarsometatarsalgelenk	80.86.99↔	Sonstige lokale Exzision oder Destruktion einer Gelenksläsion am Knie, sonstige
80.78.11↔	Arthroskopische Synovektomie am Metatarsophalangealgelenk	80.87.00↔	Sonstige lokale Exzision oder Destruktion einer Gelenksläsion am Sprunggelenk, n.n.bez.
80.78.19↔	Sonstige arthroskopische Synovektomie an Fuss und Zehen	80.87.10↔	Arthroskopische lokale Exzision oder Destruktion einer Gelenksläsion am oberen Sprunggelenk
80.78.20↔	Offene Synovektomie am Tarsometatarsalgelenk	80.87.11↔	Débridement am oberen Sprunggelenk
80.78.21↔	Offene Synovektomie am Metatarsophalangealgelenk	80.87.12↔	Zystenexstirpation am oberen Sprunggelenk
80.78.29↔	Sonstige offene Synovektomie an Fuss und Zehen	80.87.19↔	Sonstige lokale Exzision oder Destruktion einer Gelenksläsion am oberen Sprunggelenk
80.78.99↔	Synovektomie an Fuss und Zehen, sonstige	80.87.20↔	Arthroskopische lokale Exzision oder Destruktion einer Gelenksläsion am unteren Sprunggelenk
80.79.00↔	Synovektomie an anderen näher bezeichneten Lokalisationen, n.n.bez.	80.87.21↔	Débridement am unteren Sprunggelenk
80.79.10↔	Arthroskopische Synovektomie am Sternoklavikulargelenk	80.87.22↔	Zystenexstirpation am unteren Sprunggelenk
80.79.11↔	Arthroskopische Synovektomie am Iliosakralgelenk	80.87.29↔	Sonstige lokale Exzision oder Destruktion einer Gelenksläsion am unteren Sprunggelenk
80.79.19↔	Arthroskopische Synovektomie an anderen näher bezeichneten Lokalisationen	80.87.99↔	Sonstige lokale Exzision oder Destruktion einer Gelenksläsion am Sprunggelenk, sonstige
80.79.20↔	Offene Synovektomie am Sternoklavikulargelenk	80.88.00↔	Sonstige lokale Exzision oder Destruktion einer Gelenksläsion an Fuss und Zehen, n.n.bez.
80.79.21↔	Offene Synovektomie am Iliosakralgelenk	80.88.10↔	Arthroskopische lokale Exzision oder Destruktion einer Gelenksläsion an Fuss und Zehen
80.79.22↔	Offene Synovektomie an der Symphyse	80.88.20↔	Débridement am Metatarsophalangealgelenk
80.79.29↔	Offene Synovektomie an anderen näher bezeichneten Lokalisationen	80.88.21↔	Zystenexstirpation am Metatarsophalangealgelenk
80.79.99↔	Synovektomie an anderen näher bezeichneten Lokalisationen, sonstige	80.88.29↔	Sonstige lokale Exzision oder Destruktion am Metatarsophalangealgelenk
80.80.00↔	Sonstige lokale Exzision oder Destruktion einer Gelenksläsion, n.n.bez.,	80.88.30↔	Débridement an Zehengelenken
80.80.10↔	Sonstige lokale Exzision oder Destruktion einer Gelenksläsion, arthroskopisch	80.88.40↔	Débridement an sonstigen Fussgelenken
80.80.11↔	Sonstige lokale Exzision oder Destruktion einer Gelenksläsion, Débridement	80.88.50↔	Zystenexstirpation an sonstigen Gelenken von Fuss und Zehen
80.80.99↔	Sonstige lokale Exzision oder Destruktion einer Gelenksläsion, sonstige	80.88.59↔	Sonstige lokale Exzision oder Destruktion an sonstigen Gelenken von Fuss und Zehen
80.81.00↔	Sonstige lokale Exzision oder Destruktion einer Gelenksläsion an der Schulter, n.n.bez.	80.88.99↔	Sonstige lokale Exzision oder Destruktion einer Gelenksläsion an Fuss und Zehen, sonstige
80.81.10↔	Débridement am Humeroglenoidalgelenk	80.89.00↔	Sonstige lokale Exzision oder Destruktion einer Gelenksläsion an anderer bezeichneter Lokalisation, n.n.bez.
80.81.11↔	Zystenexstirpation am Humeroglenoidalgelenk	80.89.10↔	Arthroskopische lokale Exzision oder Destruktion einer Gelenksläsion am Sternoklavikulargelenk
80.81.19↔	Sonstige lokale Exzision oder Destruktion am Humeroglenoidalgelenk	80.89.11↔	Débridement am Sternoklavikulargelenk
80.81.20↔	Débridement am Akromioklavikulargelenk	80.89.12↔	Zystenexstirpation am Sternoklavikulargelenk
80.81.21↔	Zystenexstirpation am Akromioklavikulargelenk	80.89.19↔	Sonstige lokale Exzision oder Destruktion am Sternoklavikulargelenk
80.81.29↔	Sonstige lokale Exzision oder Destruktion am Akromioklavikulargelenk	80.89.20↔	Arthroskopische lokale Exzision oder Destruktion einer Gelenksläsion am Iliosakralgelenk
80.81.99↔	Sonstige lokale Exzision oder Destruktion einer Gelenksläsion an der Schulter, sonstige	80.89.21↔	Débridement am Iliosakralgelenk
80.82.00↔	Sonstige lokale Exzision oder Destruktion einer Gelenksläsion am Ellenbogen, n.n.bez.	80.89.22↔	Zystenexstirpation am Iliosakralgelenk
80.82.10↔	Arthroskopische lokale Exzision oder Destruktion einer Gelenksläsion am Ellenbogen	80.89.29↔	Sonstige lokale Exzision oder Destruktion am Iliosakralgelenk
80.82.11↔	Débridement am Ellenbogengelenk	80.89.30↔	Débridement an der Symphyse
80.82.12↔	Zystenexstirpation am Ellenbogengelenk	80.89.31↔	Zystenexstirpation an der Symphyse
80.82.99↔	Sonstige lokale Exzision oder Destruktion einer Gelenksläsion am Ellenbogen, sonstige	80.89.39↔	Sonstige lokale Exzision oder Destruktion an der Symphyse
80.83.00↔	Sonstige lokale Exzision oder Destruktion einer Gelenksläsion am Handgelenk, n.n.bez.	80.89.40↔	Arthroskopische lokale Exzision oder Destruktion einer Gelenksläsion an anderer bezeichneter Lokalisation
80.83.10↔	Arthroskopische lokale Exzision oder Destruktion einer Gelenksläsion am Handgelenk		
80.83.11↔	Débridement am Handgelenk		
80.83.12↔	Zystenexstirpation am Handgelenk		
80.83.99↔	Sonstige lokale Exzision oder Destruktion einer Gelenksläsion am Handgelenk, sonstige		

80.89.41↔	Débridement einer Gelenkläsion an anderer bezeichneter Lokalisation	81.11↔	Arthrodese am Sprunggelenk
80.89.42↔	Zystenexstirpation an Gelenken anderer bezeichneter Lokalisation	81.12.00↔	Arthrodese Double, n.n.bez.
80.90.00↔	Sonstige Exzision an einem Gelenk, n.n.bez.	81.12.10↔	Arthrodese oberes Sprunggelenk mit unterem Sprunggelenk
80.90.10↔	Arthroskopische Exzision an einem Gelenk	81.12.11↔	Arthrodese oberes Sprunggelenk mit unterem Sprunggelenk und Chopartgelenk
80.90.99↔	Sonstige Exzision an einem Gelenk, sonstige	81.12.12↔	Arthrodese unteres Sprunggelenk, zwei Sprunggelenkskammern
80.91.00↔	Sonstige Exzision an der Schulter, n.n.bez.	81.12.13↔	Arthrodese unteres Sprunggelenk, drei Sprunggelenkskammern
80.91.10↔	Arthroskopische Exzision am Humeroglenoidalgelenk	81.12.99↔	Arthrodese Double, sonstige
80.91.11↔	Sonstige Exzision am Humeroglenoidalgelenk	81.13↔	Subtalare Arthrodese
80.91.20↔	Arthroskopische Exzision am Akromioklavikulargelenk	81.14↔	Mediotarsale Arthrodese
80.91.21↔	Sonstige Exzision am Akromioklavikulargelenk	81.15↔	Tarsometatarsale Arthrodese
80.91.30↔	Entnahme eines Knorpeltransplantates an der Schulter	81.16↔	Metatarsophalangeale Arthrodese
80.91.99↔	Sonstige Exzision an der Schulter, sonstige	81.17↔	Sonstige Arthrodese am Fuss
80.92.00↔	Sonstige Exzision am Ellenbogen, n.n.bez.	81.18↔	Arthrorise am subtalaren Gelenk
80.92.10↔	Arthroskopische Exzision am Ellenbogen	81.20↔	Arthrodese an nicht bezeichneten Gelenken
80.92.11↔	Entnahme eines Knorpeltransplantates am Ellenbogengelenk	81.21↔	Hüft-Arthrodese
80.92.99↔	Sonstige Exzision am Ellenbogen, sonstige	81.22↔	Knie-Arthrodese
80.93.00↔	Sonstige Exzision am Handgelenk, n.n.bez.	81.23↔	Schulter-Arthrodese
80.93.10↔	Arthroskopische Exzision am Handgelenk	81.24↔	Ellenbogen-Arthrodese
80.93.11↔	Entnahme eines Knorpeltransplantates am Handgelenk	81.25↔	Arthrodese am Radiokarpalgelenk
80.93.12↔	Resektion des Discus triangularis am Handgelenk	81.26↔	Arthrodese am Karpometakarpalgelenk
80.93.99↔	Sonstige Exzision am Handgelenk, sonstige	81.27↔	Arthrodese am Metakarpophalangealgelenk
80.94↔	Sonstige Exzision an Hand- und Fingergelenk	81.28↔	Interphalangeal-Arthrodese
80.95.00↔	Sonstige Exzision am Hüftgelenk, n.n.bez.	81.29.00↔	Arthrodese an anderen näher bezeichneten Gelenken, n.n.bez.
80.95.10↔	Arthroskopische Exzision am Hüftgelenk	81.29.10↔	Arthrodese am Iliosakralgelenk
80.95.11↔	Entnahme eines Knorpeltransplantates am Hüftgelenk	81.29.20↔	Arthrodese an der Symphyse
80.95.99↔	Sonstige Exzision am Hüftgelenk, sonstige	81.29.99↔	Arthrodese an anderen näher bezeichneten Gelenken, sonstige
80.96.00↔	Sonstige Exzision am Knie, n.n.bez.	81.31↔	Reoperation einer Spondylodese an Atlas-Axis
80.96.10↔	Arthroskopische Exzision am Kniegelenk	81.32↔	Reoperation einer sonstigen zervikalen Spondylodese mit ventralem Zugang
80.96.20↔	Entnahme eines Knorpeltransplantates am Kniegelenk, arthroskopisch	81.33↔	Reoperation einer sonstigen zervikalen Spondylodese mit dorsalem Zugang
80.96.21↔	Entnahme eines Knorpeltransplantates am Kniegelenk, offen chirurgisch	81.34↔	Reoperation einer dorsalen und dorsolumbalen Spondylodese, ventraler Zugang
80.96.99↔	Sonstige Exzision am Knie, sonstige	81.35↔	Reoperation einer dorsalen und dorsolumbalen Spondylodese, dorsaler Zugang
80.97.00↔	Sonstige Exzision am Sprunggelenk, n.n.bez.	81.36↔	Reoperation einer lumbalen und lumbosakralen Spondylodese, ventraler Zugang
80.97.10↔	Arthroskopische Exzision am oberen Sprunggelenk	81.37↔	Reoperation einer lumbalen und lumbosakralen Spondylodese, intratransversaler Zugang
80.97.11↔	Sonstige Exzision am oberen Sprunggelenk	81.38↔	Reoperation einer lumbalen und lumbosakralen Spondylodese, dorsaler Zugang
80.97.20↔	Arthroskopische Exzision am unteren Sprunggelenk	81.40.00↔	Rekonstruktion am Hüftgelenk, n.n.bez.
80.97.21↔	Sonstige Exzision am unteren Sprunggelenk	81.40.10↔	Refixation eines osteochondralen Fragmentes am Hüftgelenk, arthroskopisch
80.97.30↔	Entnahme eines Knorpeltransplantates am Sprunggelenk	81.40.11↔	Refixation eines osteochondralen Fragmentes am Hüftgelenk, offen chirurgisch
80.97.99↔	Sonstige Exzision am Sprunggelenk, sonstige	81.40.14↔	Knorpeltransplantation und Implantation von in-vitro hergestellten Gewebekulturen am Hüftgelenk, arthroskopisch
80.98.00↔	Sonstige Exzision an Fuss- und Zehengelenk, n.n.bez.	81.40.15↔	Knorpeltransplantation und Implantation von in-vitro hergestellten Gewebekulturen am Hüftgelenk, offen chirurgisch
80.98.10↔	Arthroskopische Exzision an Fuss- und Zehengelenken	81.40.16↔	Knorpelglättung am Hüftgelenk, arthroskopisch
80.98.11↔	Sonstige Exzision am Metatarsophalangealgelenk	81.40.17↔	Knorpelglättung am Hüftgelenk, offen chirurgisch
80.98.12↔	Sonstige Exzision an sonstigen Fussgelenken	81.40.18↔	Subchondrale Knocheneröffnung am Hüftgelenk, arthroskopisch
80.98.13↔	Sonstige Exzision an Zehengelenken	81.40.19↔	Subchondrale Knocheneröffnung am Hüftgelenk, offen chirurgisch
80.98.99↔	Sonstige Exzision an Fuss- und Zehengelenk, sonstige	81.40.20↔	Subchondrale Knocheneröffnung am Hüftgelenk mit Einbringen eines azellulären Implantats, arthroskopisch
80.99.00↔	Sonstige Exzision an einem Gelenk an anderer bezeichneter Lokalisation, n.n.bez.	81.40.21↔	Subchondrale Knocheneröffnung am Hüftgelenk mit Einbringen eines azellulären Implantats, offen chirurgisch
80.99.10↔	Arthroskopische Exzision am Sternoklavikulargelenk	81.40.30↔	Arthroplastik am Hüftgelenk mit Osteotomie des Beckens, sonstige Osteotomie
80.99.11↔	Sonstige Exzision am Sternoklavikulargelenk	81.40.31↔	Arthroplastik am Hüftgelenk mit Osteotomie des Beckens, Tripelosteotomie
80.99.20↔	Arthroskopische Exzision am Iliosakralgelenk	81.40.32↔	Pfannendachplastik am Hüftgelenk
80.99.21↔	Sonstige Exzision am Iliosakralgelenk	81.40.33↔	Girdlestone-Resektion am Hüftgelenk, primär
80.99.30↔	Arthroskopische Exzision an der Symphyse	81.40.99↔	Rekonstruktion am Hüftgelenk, sonstige
80.99.31↔	Sonstige Exzision an der Symphyse	81.42↔	Five in one Rekonstruktion am Kniegelenk
80.99.90↔	Arthroskopische Exzision an einem Gelenk an anderer bezeichneter Lokalisation	81.43↔	Rekonstruktion am Kniegelenk nach unhappy triad
80.99.91↔	Entnahme eines Knorpeltransplantates an einem Gelenk an anderer bezeichneter Lokalisation	81.44.10↔	Stabilisierung der Patella, Retinakulumspaltung, lateral
80.99.99↔	Sonstige Exzision an einem Gelenk an anderer bezeichneter Lokalisation, sonstige		
81.01↔	Spondylodese an Atlas-Axis		
81.02↔	Sonstige zervikale Spondylodese mit ventralem Zugang		
81.03↔	Sonstige zervikale Spondylodese mit dorsalem Zugang		
81.04↔	Thorakale und thorakolumbale Spondylodese, ventraler Zugang		
81.05↔	Thorakale und thorakolumbale Spondylodese, dorsaler Zugang		
81.06↔	Lumbale und lumbosakrale Spondylodese, ventraler Zugang		
81.07↔	Lumbale und lumbosakrale Spondylodese, intratransversaler Zugang		
81.08↔	Lumbale und lumbosakrale Spondylodese, dorsaler Zugang		

81.44.11↔	Stabilisierung der Patella, Retinakulumspaltung, lateral mit Zügelungsoperation	81.47.51↔	Knorpeltransplantation mit OATS (osteoarticular transfer system)-Verfahren, Mosaikplastik am Kniegelenk, arthroskopisch
81.44.12↔	Stabilisierung der Patella, Verlagerung des Patellarsehnenansatzes	81.47.60↔	Trochleoplastik am Kniegelenk mit Arthrotomie, Osteotomie des distalen Femurs mit oder ohne subchondraler Spongiosaplastik
81.44.13↔	Stabilisierung der Patella, Verlagerung des Patellarsehnenansatzes mit Knochenpan	81.47.90↔	Sonstige Rekonstruktion am Kniegelenk, arthroskopisch
81.44.14↔	Stabilisierung der Patella mittels MPFL (Mediales Patello-Femorales Ligament)-Plastik	81.47.99↔	Sonstige Rekonstruktion am Kniegelenk, sonstige
81.44.99↔	Stabilisierung der Patella, sonstige	81.49.10↔	Refixation eines osteochondralen Fragmentes, Oberes Sprunggelenk, arthroskopisch
81.45.10↔	Rekonstruktion des vorderen Kreuzbandes mit autogener Patellarsehne, arthroskopisch	81.49.11↔	Refixation eines osteochondralen Fragmentes, Oberes Sprunggelenk, offen chirurgisch
81.45.11↔	Rekonstruktion des hinteren Kreuzbandes mit autogener Patellarsehne, arthroskopisch	81.49.12↔	Refixation eines osteochondralen Fragmentes, Unteres Sprunggelenk, arthroskopisch
81.45.12↔	Rekonstruktion des vorderen Kreuzbandes mit Semitendinosus- und/oder Gracilis-Sehne, arthroskopisch	81.49.13↔	Refixation eines osteochondralen Fragmentes, Unteres Sprunggelenk, offen chirurgisch
81.45.13↔	Rekonstruktion des hinteren Kreuzbandes mit Semitendinosus- und/oder Gracilis-Sehne, arthroskopisch	81.49.18↔	Knorpeltransplantation und Implantation von in-vitro hergestellten Gewebekulturen, Oberes Sprunggelenk, arthroskopisch
81.45.14↔	Rekonstruktion des vorderen Kreuzbandes mit alloplastischem Bandersatz und alloplastischer Bandunterstützung, arthroskopisch	81.49.19↔	Knorpeltransplantation und Implantation von in-vitro hergestellten Gewebekulturen, Oberes Sprunggelenk, offen chirurgisch
81.45.19↔	Sonstige Rekonstruktion an den Kreuzbändern, arthroskopisch	81.49.20↔	Knorpeltransplantation und Implantation von in-vitro hergestellten Gewebekulturen, Unteres Sprunggelenk, arthroskopisch
81.45.20↔	Rekonstruktion des vorderen Kreuzbandes mit autogener Patellarsehne, offen chirurgisch	81.49.21↔	Knorpeltransplantation und Implantation von in-vitro hergestellten Gewebekulturen, Unteres Sprunggelenk, offen chirurgisch
81.45.21↔	Rekonstruktion des hinteren Kreuzbandes mit autogener Patellarsehne, offen chirurgisch	81.49.26↔	Subchondrale Knocheneröffnung, Oberes Sprunggelenk, arthroskopisch
81.45.22↔	Rekonstruktion des vorderen Kreuzbandes mit Semitendinosus- und/oder Gracilis-Sehne, offen chirurgisch	81.49.27↔	Subchondrale Knocheneröffnung, Oberes Sprunggelenk, offen chirurgisch
81.45.23↔	Rekonstruktion des hinteren Kreuzbandes mit Semitendinosus- und/oder Gracilis-Sehne, offen chirurgisch	81.49.28↔	Subchondrale Knocheneröffnung, Unteres Sprunggelenk, arthroskopisch
81.45.24↔	Rekonstruktion des vorderen Kreuzbandes mit alloplastischem Bandersatz und alloplastischer Bandunterstützung, offen chirurgisch	81.49.29↔	Subchondrale Knocheneröffnung, Unteres Sprunggelenk, offen chirurgisch
81.45.29↔	Sonstige Rekonstruktion an den Kreuzbändern, offen chirurgisch	81.49.30↔	Subchondrale Knocheneröffnung mit Einbringen eines azellulären Implantats, oberes Sprunggelenk, arthroskopisch
81.45.99↔	Sonstige Rekonstruktion an den Kreuzbändern, sonstige	81.49.31↔	Subchondrale Knocheneröffnung mit Einbringen eines azellulären Implantats, unteres Sprunggelenk, arthroskopisch
81.46↔	Sonstige Rekonstruktion am Kollateralband	81.49.32↔	Resektionsarthroplastik am Sprunggelenk
81.47.10↔	Refixation eines osteochondralen Fragmentes am Kniegelenk	81.49.33↔	Refixation und Plastik am Kapselbandapparat des oberen Sprunggelenkes
81.47.11↔	Refixation eines osteochondralen Fragmentes am Kniegelenk, arthroskopisch	81.49.34↔	Subchondrale Knocheneröffnung mit Einbringen eines azellulären Implantats, oberes Sprunggelenk, offen chirurgisch
81.47.12↔	Subchondrale Spongiosaplastik am Kniegelenk	81.49.35↔	Subchondrale Knocheneröffnung mit Einbringen eines azellulären Implantats, unteres Sprunggelenk, offen chirurgisch
81.47.13↔	Subchondrale Spongiosaplastik am Kniegelenk, arthroskopisch	81.49.99↔	Sonstige Rekonstruktion am Sprunggelenk, sonstige
81.47.14↔	Meniskusrefixation, offen chirurgisch	81.51.00↔	Implantation einer Totalendoprothese des Hüftgelenks, n.n.bez.
81.47.15↔	Meniskusrefixation, arthroskopisch	81.51.11↔	Erstimplantation einer Totalendoprothese des Hüftgelenks
81.47.16↔	Meniskustransplantation	81.51.12↔	Erstimplantation einer Totalendoprothese des Hüftgelenks, Sonderprothese
81.47.17↔	Knorpeltransplantation und Implantation von in-vitro hergestellten Gewebekulturen am Kniegelenk, offen chirurgisch	81.51.13↔	Erstimplantation einer Oberflächenersatzprothese
81.47.18↔	Knorpeltransplantation und Implantation von in-vitro hergestellten Gewebekulturen am Kniegelenk, arthroskopisch	81.51.21↔	Implantation einer Totalendoprothese des Hüftgelenks bei einem Prothesenwechsel
81.47.19↔	Knöcherne Refixation eines Kreuzbandes, offen chirurgisch	81.51.22↔	Implantation einer Totalendoprothese des Hüftgelenks, Sonderprothese bei einem Prothesenwechsel
81.47.20↔	Knöcherne Refixation eines Kreuzbandes, arthroskopisch	81.51.23↔	Implantation einer Oberflächenersatzprothese bei einem Prothesenwechsel
81.47.21↔	Knorpelglättung am Kniegelenk, offen chirurgisch	81.51.99↔	Implantation einer Totalendoprothese des Hüftgelenks, sonstige
81.47.22↔	Knorpelglättung am Kniegelenk, arthroskopisch	81.52.00↔	Implantation einer Teilprothese des Hüftgelenks, Implantation von Teilkomponenten einer Hüftendoprothese, n.n.bez.
81.47.23↔	Subchondrale Knocheneröffnung am Kniegelenk, offen chirurgisch	81.52.21↔	Erstimplantation einer Monokopfprothese
81.47.24↔	Subchondrale Knocheneröffnung am Kniegelenk, arthroskopisch	81.52.22↔	Erstimplantation einer Duokopfprothese
81.47.25↔	Subchondrale Knocheneröffnung am Kniegelenk mit Einbringen eines azellulären Implantats, arthroskopisch	81.52.31↔	Erstimplantation einer Stütz- resp. Pfannendachschale einer Hüftendoprothese
81.47.26↔	Implantation eines patientenindividuellen metallischen Knorpelersatzes am Kniegelenk	81.52.41↔	Implantation einer Monokopfprothese bei einem Prothesenwechsel
81.47.27↔	Resektionsarthroplastik am Kniegelenk	81.52.42↔	Implantation einer Duokopfprothese bei einem Prothesenwechsel
81.47.28↔	Subchondrale Knocheneröffnung am Kniegelenk mit Einbringen eines azellulären Implantats, offen chirurgisch	81.52.51↔	Implantation einer Stütz- resp. Pfannendachschale einer Hüftendoprothese bei einem Wechsel
81.47.2a↔	Implantation eines nicht-patientenindividuellen metallischen Knorpelersatzes am Kniegelenk	81.52.52↔	Implantation des Inlays einer Hüftendoprothese bei einem Wechsel
81.47.30↔	Sonstige Refixation und Naht am Kapselbandapparat des Kniegelenks		
81.47.31↔	Sonstige Bandplastik am Kniegelenk, offen chirurgisch		
81.47.40↔	Sonstige Rekonstruktion am Kniegelenk, Patella und ihr Halteapparat		
81.47.50↔	Knorpeltransplantation mit OATS (osteoarticular transfer system)-Verfahren, Mosaikplastik am Kniegelenk, offen chirurgisch		

81.52.53↔	Implantation des Kopfs einer Hüftendoprothese bei einem Wechsel	81.59.12↔	Revision und Wechsel einer Fusswurzelendoprothese
81.52.54↔	Implantation von Kopf sowie Inlay einer Hüftendoprothese bei einem Wechsel	81.59.13↔	Revision und Wechsel einer Vorfuss- oder Zehenendoprothese
81.52.55↔	Implantation von Kopf, Inlay sowie Pfanne einer Hüftendoprothese bei einem Wechsel	81.59.99↔	Revision des Gelenkersatzes der unteren Extremitäten, sonstige
81.52.56↔	Implantation von Inlay sowie Pfanne einer Hüftendoprothese bei einem Wechsel	81.62.00↔	Spondylodese oder Reoperation einer Spondylodese von 2-3 Wirbeln, n.n.bez.
81.52.57↔	Implantation von Stütz- resp. Pfannendachschale sowie Pfanne einer Hüftendoprothese bei einem Wechsel	81.62.10↔	Spondylodese von 2 Wirbeln, dorsal
81.52.58↔	Implantation von Stütz- resp. Pfannendachschale, Pfanne sowie Kopf einer Hüftendoprothese bei einem Wechsel	81.62.11↔	Spondylodese von 2 Wirbeln, dorsal und ventral kombiniert, interkorporell
81.52.5a↔	Implantation von Schaft sowie Kopf einer Hüftendoprothese bei einem Wechsel	81.62.12↔	Spondylodese von 2 Wirbeln, ventral, interkorporell
81.52.5b↔	Implantation von Schaft, Kopf sowie Inlay einer Hüftendoprothese bei einem Wechsel	81.62.13↔	Spondylodese von 2 Wirbeln, dorsal, dynamisch
81.52.99↔	Implantation einer Teilprothese des Hüftgelenks, Implantation von Teilkomponenten einer Hüftendoprothese, sonstige	81.62.20↔	Spondylodese von 3 Wirbeln, dorsal
81.53↔	Revision ohne Ersatz einer Hüftendoprothese	81.62.21↔	Spondylodese von 3 Wirbeln, dorsal und ventral kombiniert, interkorporell
81.54.00↔	Implantation einer Endoprothese des Kniegelenks, n.n.bez.	81.62.22↔	Spondylodese von 3 Wirbeln, ventral, interkorporell
81.54.21↔	Erstimplantation einer Standard-Totalendoprothese des Kniegelenks	81.62.23↔	Spondylodese von 3 Wirbeln, dorsal, dynamisch
81.54.22↔	Erstimplantation einer Sonder-Totalendoprothese des Kniegelenks	81.62.99↔	Spondylodese oder Reoperation einer Spondylodese von 2-3 Wirbeln, sonstige
81.54.23↔	Erstimplantation einer achsengeführten Totalendoprothese des Kniegelenks	81.63.00↔	Spondylodese oder Reoperation einer Spondylodese von 4-8 Wirbeln, n.n.bez.
81.54.24↔	Erstimplantation einer unikondylären Schlittenprothese am Kniegelenk	81.63.10↔	Spondylodese von 4 - 6 Wirbeln, dorsal
81.54.25↔	Erstimplantation einer bikondylären Schlittenprothese am Kniegelenk	81.63.11↔	Spondylodese von 4 - 6 Wirbeln, dorsal und ventral kombiniert, interkorporell
81.54.26↔	Erstimplantation eines kondylären Femurschildes mit Patella-Rückflächenersatz	81.63.12↔	Spondylodese von 4 - 6 Wirbeln, ventral, interkorporell
81.54.27↔	Erstimplantation eines Patella-Rückflächenersatzes	81.63.13↔	Spondylodese von 4 - 6 Wirbeln, dorsal, dynamisch
81.54.28↔	Erstimplantation eines isolierten Ersatzes der femoralen Gleitfläche	81.63.20↔	Spondylodese von 7 - 8 Wirbeln, dorsal
81.54.31↔	Implantation einer Standard-Totalendoprothese des Kniegelenks bei einem Prothesenwechsel	81.63.21↔	Spondylodese von 7 - 8 Wirbeln, dorsal und ventral kombiniert, interkorporell
81.54.32↔	Implantation einer Sonder-Totalendoprothese des Kniegelenks bei einem Prothesenwechsel	81.63.22↔	Spondylodese von 7 - 8 Wirbeln, ventral, interkorporell
81.54.33↔	Implantation einer achsengeführten Totalendoprothese des Kniegelenks bei einem Prothesenwechsel	81.63.23↔	Spondylodese von 7 - 8 Wirbeln, dorsal, dynamisch
81.54.34↔	Implantation einer unikondylären Schlittenprothese bei einem Prothesenwechsel	81.63.99↔	Spondylodese oder Reoperation einer Spondylodese von 4-8 Wirbeln, sonstige
81.54.35↔	Implantation einer bikondylären Schlittenprothese bei einem Prothesenwechsel	81.64.00↔	Spondylodese oder Reoperation einer Spondylodese von 9 oder mehr Wirbeln, n.n.bez.
81.54.42↔	Implantation eines Patella-Rückflächenersatzes bei einem Wechsel	81.64.10↔	Spondylodese von 9 oder mehr Wirbeln, dorsal
81.54.43↔	Implantation des Inlays einer Knieprothese bei einem Wechsel	81.64.11↔	Spondylodese von 9 oder mehr Wirbeln, dorsal und ventral kombiniert, interkorporell
81.54.44↔	Implantation der Tibia- oder Femurkomponenten, sowie des Inlays einer unikondylären, resp. bikondylären Schlittenprothese oder einer Standard-Totalendoprothese des Knies bei einem Wechsel	81.64.99↔	Spondylodese oder Reoperation einer Spondylodese von 9 oder mehr Wirbeln, sonstige
81.54.45↔	Implantation der Tibia- oder Femurkomponenten, sowie des Inlays einer Sonder-Totalendoprothese oder einer achsengeführten Totalendoprothese des Knies, bei einem Wechsel	81.65.10↔	Vertebroplastik, 1 Wirbelkörper
81.54.46↔	Implantation eines isolierten Ersatzes der femoralen Gleitfläche bei einem Wechsel	81.65.11↔	Vertebroplastik, 2 Wirbelkörper
81.54.47↔	Implantation eines kondylären Femurschildes mit Patella-Rückflächenersatz bei einem Wechsel	81.65.12↔	Vertebroplastik, 3 Wirbelkörper
81.54.99↔	Implantation einer Endoprothese des Kniegelenks, sonstige	81.65.13↔	Vertebroplastik, 4 und mehr Wirbelkörper
81.55↔	Revision ohne Ersatz einer Knieprothese	81.65.99↔	Vertebroplastik, sonstige
81.56↔	Totalprothese des oberen Sprunggelenks	81.66.10↔	Kyphoplastik, 1 Wirbelkörper
81.57.00↔	Gelenkersatz an Fuss und Zehen, n.n.bez.	81.66.11↔	Kyphoplastik, 2 Wirbelkörper
81.57.10↔	Gelenkersatz an Fuss und Zehen, Fusswurzelendoprothese	81.66.12↔	Kyphoplastik, 3 Wirbelkörper
81.57.11↔	Gelenkersatz an Fuss und Zehen, Vorfuss- oder Zehenendoprothese	81.66.13↔	Kyphoplastik, 4 und mehr Wirbelkörper
81.57.99↔	Gelenkersatz an Fuss und Zehen, sonstige	81.66.99↔	Kyphoplastik, sonstige
81.59.00↔	Revision des Gelenkersatzes der unteren Extremitäten, n.n.bez.	81.71.00↔	Arthroplastik mit Implantat am Metakarpophalangeal- und Interphalangealgelenk, n.n.bez.
81.59.10↔	Revision des Gelenkersatzes der unteren Extremitäten, ohne Wechsel	81.71.10↔	Implantation einer sonstigen Fingergelenkendoprothese
81.59.11↔	Revision und Wechsel einer Sprunggelenkendoprothese	81.71.99↔	Arthroplastik mit Implantat am Metakarpophalangeal- und Interphalangealgelenk, sonstige
		81.72↔	Arthroplastik ohne Implantat am Metakarpophalangeal- und Interphalangealgelenk
		81.73↔	Totaler Handgelenkersatz
		81.74.00↔	Arthroplastik mit Implantat am Karpokarpal- oder Karpometakarpalgelenk, n.n.bez.
		81.74.10↔	Implantation einer Daumensattelgelenkendoprothese
		81.74.99↔	Arthroplastik mit Implantat am Karpokarpal- oder Karpometakarpalgelenk, sonstige
		81.75↔	Arthroplastik ohne Implantat am Karpokarpal- oder Karpometakarpalgelenk
		81.79↔	Sonstige Rekonstruktion an Hand, Fingern und Handgelenk
		81.80↔	Totalprothese des Schultergelenks
		81.81↔	Partielle Prothese des Schultergelenks
		81.82.00↔	Plastische Rekonstruktion bei rezidivierender Schulterluxation, n.n.bez.
		81.82.10↔	Plastische Rekonstruktion bei rezidivierender Schulterluxation, Refixation des Labrum glenoidale, arthroskopisch

81.82.11↔	Plastische Rekonstruktion bei rezidivierender Schulterluxation, Kapselraffung mit Fixation am Glenoid, arthroskopisch	81.85.11↔	Refixation eines osteochondralen Fragmentes am Ellenbogen, offen chirurgisch
81.82.19↔	Plastische Rekonstruktion bei rezidivierender Schulterluxation, sonstige, arthroskopisch	81.85.14↔	Knorpeltransplantation und Implantation am Ellenbogen von in-vitro hergestellten Gewebekulturen, arthroskopisch
81.82.20↔	Plastische Rekonstruktion bei rezidivierender Schulterluxation, Refixation des Limbus, offen chirurgisch	81.85.15↔	Knorpeltransplantation und Implantation am Ellenbogen von in-vitro hergestellten Gewebekulturen, offen chirurgisch
81.82.21↔	Plastische Rekonstruktion bei rezidivierender Schulterluxation, Vordere und hintere Pfannenrandplastik	81.85.18↔	Subchondrale Knocheneröffnung am Ellenbogen, arthroskopisch
81.82.22↔	Plastische Rekonstruktion bei rezidivierender Schulterluxation, Vordere und hintere Kapselplastik	81.85.19↔	Subchondrale Knocheneröffnung am Ellenbogen, offen chirurgisch
81.82.29↔	Plastische Rekonstruktion bei rezidivierender Schulterluxation, sonstige, offen chirurgisch	81.85.20↔	Subchondrale Knocheneröffnung am Ellenbogen mit Einbringen eines azellulären Implantats, arthroskopisch
81.82.99↔	Plastische Rekonstruktion bei rezidivierender Schulterluxation, sonstige	81.85.21↔	Resektionsarthroplastik am Ellenbogengelenk
81.83.00↔	Sonstiger Eingriff am Schultergelenk, n.n.bez.	81.85.30↔	Prothetischer Ersatz der distalen Humerusgelenkfläche
81.83.10↔	Refixation eines osteochondralen Fragmentes, Humeroglenoidalgelenk, arthroskopisch	81.85.31↔	Sonstige Rekonstruktion am Ellenbogen, Radiuskopfprothese
81.83.11↔	Refixation eines osteochondralen Fragmentes, Humeroglenoidalgelenk, offen chirurgisch	81.85.99↔	Sonstige Rekonstruktion am Ellenbogen, sonstige
81.83.12↔	Refixation eines osteochondralen Fragmentes, Akromioklavikulargelenk, arthroskopisch	81.90.00↔	Chondrozytentransplantation, n.n.bez.
81.83.13↔	Refixation eines osteochondralen Fragmentes, Akromioklavikulargelenk, offen chirurgisch	81.90.10↔	Autogene matrixinduzierte Chondrozytentransplantation an Gelenken, arthroskopisch
81.83.18↔	Knorpeltransplantation und Implantation von in-vitro hergestellten Gewebekulturen, Humeroglenoidalgelenk, arthroskopisch	81.90.20↔	Autogene matrixinduzierte Chondrozytentransplantation an Gelenken, offen chirurgisch
81.83.19↔	Knorpeltransplantation und Implantation von in-vitro hergestellten Gewebekulturen, Humeroglenoidalgelenk, offen chirurgisch	81.90.99↔	Chondrozytentransplantation, sonstige
81.83.20↔	Knorpeltransplantation und Implantation von in-vitro hergestellten Gewebekulturen, Akromioklavikulargelenk, arthroskopisch	81.93.00↔	Naht an Kapsel oder Ligament der oberen Extremitäten, n.n.bez.
81.83.21↔	Knorpeltransplantation und Implantation von in-vitro hergestellten Gewebekulturen, Akromioklavikulargelenk, offen chirurgisch	81.93.10↔	Naht des Bandapparates der Klavikula
81.83.22↔	Knorpelglättung, Humeroglenoidalgelenk, arthroskopisch	81.93.20↔	Naht des radioulnaren Ringbandes
81.83.23↔	Knorpelglättung, Humeroglenoidalgelenk, offen chirurgisch	81.93.21↔	Naht des distalen radioulnaren Bandapparates
81.83.26↔	Subchondrale Knocheneröffnung, Humeroglenoidalgelenk, arthroskopisch	81.93.30↔	Naht an Kapsel oder Ligament der oberen Extremitäten, Handwurzel und Mittelhand
81.83.27↔	Subchondrale Knocheneröffnung, Humeroglenoidalgelenk, offen chirurgisch	81.93.99↔	Naht an Kapsel oder Ligament der oberen Extremitäten, sonstige
81.83.28↔	Subchondrale Knocheneröffnung, Akromioklavikulargelenk, arthroskopisch	81.94↔	Naht an Kapsel oder Ligament von Sprunggelenk oder Fuss
81.83.29↔	Subchondrale Knocheneröffnung, Akromioklavikulargelenk, offen chirurgisch	81.95.00↔	Naht an Kapsel oder Ligament der übrigen unteren Extremitäten, n.n.bez.
81.83.30↔	Subchondrale Knocheneröffnung mit Einbringen eines azellulären Implantats, Humeroglenoidalgelenk, arthroskopisch	81.95.10↔	Naht an Kapsel oder Ligament der übrigen unteren Extremitäten, Naht des vorderen Kreuzbandes, arthroskopisch
81.83.31↔	Subchondrale Knocheneröffnung mit Einbringen eines azellulären Implantats, Akromioklavikulargelenk, arthroskopisch	81.95.11↔	Naht an Kapsel oder Ligament der übrigen unteren Extremitäten, Naht des vorderen Kreuzbandes, offen chirurgisch
81.83.32↔	Refixation des Labrum glenoidale, arthroskopisch	81.95.12↔	Naht an Kapsel oder Ligament der übrigen unteren Extremitäten, Naht des hinteren Kreuzbandes, arthroskopisch
81.83.33↔	Erweiterung des subakromialen Raumes, arthroskopisch	81.95.13↔	Naht an Kapsel oder Ligament der übrigen unteren Extremitäten, Naht des hinteren Kreuzbandes, offen chirurgisch
81.83.34↔	Kapselraffung mit Fixation am Glenoid, arthroskopisch	81.95.14↔	Naht an Kapsel oder Ligament der übrigen unteren Extremitäten, Naht des medialen Kapselbandapparates mit Eingriff am Meniskus, arthroskopisch
81.83.35↔	Subchondrale Knocheneröffnung mit Einbringen eines azellulären Implantats, Humeroglenoidalgelenk, offen chirurgisch	81.95.15↔	Naht an Kapsel oder Ligament der übrigen unteren Extremitäten, Naht des medialen Kapselbandapparates mit Eingriff am Meniskus, offen chirurgisch
81.83.36↔	Subchondrale Knocheneröffnung mit Einbringen eines azellulären Implantats, Akromioklavikulargelenk, offen chirurgisch	81.95.16↔	Naht an Kapsel oder Ligament der übrigen unteren Extremitäten, Naht des lateralen Kapselbandapparates, arthroskopisch
81.83.39↔	Refixation und Plastik am Kapselbandapparat des Schultergelenkes, sonstige, arthroskopisch	81.95.17↔	Naht an Kapsel oder Ligament der übrigen unteren Extremitäten, Naht des lateralen Kapselbandapparates, offen chirurgisch
81.83.40↔	Resektionsarthroplastik am Schultergelenk	81.95.18↔	Naht an Kapsel oder Ligament der übrigen unteren Extremitäten, Naht des dorsalen Kapselbandapparates, offen chirurgisch
81.83.41↔	Refixation des Limbus, offen chirurgisch	81.95.99↔	Naht an Kapsel oder Ligament der übrigen unteren Extremitäten, sonstige
81.83.42↔	Vordere und Hintere Pfannenrandplastik	81.96.00↔	Sonstige Rekonstruktion an Gelenken, n.n.bez.
81.83.43↔	Vordere und Hintere Kapselplastik	81.96.10↔	Sonstige Rekonstruktion an Gelenken, Sternoklavikulargelenk, n.n.bez.
81.83.44↔	Akromioplastik mit Durchtrennung des Ligamentum coracoacromiale, offen chirurgisch	81.96.11↔	Sonstige Rekonstruktion an Gelenken, Sternoklavikulargelenk, Refixation eines osteochondralen Fragmentes, arthroskopisch
81.83.49↔	Refixation und Plastik am Kapselbandapparat des Schultergelenkes, sonstige, offen chirurgisch	81.96.12↔	Sonstige Rekonstruktion an Gelenken, Sternoklavikulargelenk, Refixation eines osteochondralen Fragmentes, offen chirurgisch
81.83.99↔	Sonstiger Eingriff am Schultergelenk, sonstige	81.96.15↔	Sonstige Rekonstruktion an Gelenken, Sternoklavikulargelenk, Knorpeltransplantation und Implantation von in-vitro hergestellten Gewebekulturen, arthroskopisch
81.84↔	Totalprothese des Ellenbogens	81.96.16↔	Sonstige Rekonstruktion an Gelenken, Sternoklavikulargelenk, Knorpeltransplantation und Implantation von in-vitro hergestellten Gewebekulturen, offen chirurgisch
81.85.00↔	Sonstige Rekonstruktion am Ellenbogen, n.n.bez.	81.96.19↔	Sonstige Rekonstruktion an Gelenken, Sternoklavikulargelenk, sonstige
81.85.10↔	Refixation eines osteochondralen Fragmentes am Ellenbogen, arthroskopisch		

81.96.1a↔	Sonstige Rekonstruktion an Gelenken, Sternoklavikulargelenk, Subchondrale Knocheneröffnung, arthroskopisch	81.96.50↔	Sonstige Rekonstruktion an Gelenken, Metatarsophalangealgelenk, n.n.bez.
81.96.1b↔	Sonstige Rekonstruktion an Gelenken, Sternoklavikulargelenk, Subchondrale Knocheneröffnung, offen chirurgisch	81.96.51↔	Sonstige Rekonstruktion an Gelenken, Metatarsophalangealgelenk, Refixation eines osteochondralen Fragmentes, arthroskopisch
81.96.1c↔	Sonstige Rekonstruktion an Gelenken, Sternoklavikulargelenk, Subchondrale Knocheneröffnung mit Einbringen eines azellulären Implantats, arthroskopisch	81.96.52↔	Sonstige Rekonstruktion an Gelenken, Metatarsophalangealgelenk, Refixation eines osteochondralen Fragmentes, offen chirurgisch
81.96.20↔	Sonstige Rekonstruktion an Gelenken, Handgelenk, n.n.bez.	81.96.55↔	Sonstige Rekonstruktion an Gelenken, Metatarsophalangealgelenk, Knorpeltransplantation und Implantation von in-vitro hergestellten Gewebekulturen, arthroskopisch
81.96.21↔	Sonstige Rekonstruktion an Gelenken, Handgelenk, Refixation eines osteochondralen Fragmentes, arthroskopisch	81.96.56↔	Sonstige Rekonstruktion an Gelenken, Metatarsophalangealgelenk, Knorpeltransplantation und Implantation von in-vitro hergestellten Gewebekulturen, offen chirurgisch
81.96.22↔	Sonstige Rekonstruktion an Gelenken, Handgelenk, Refixation eines osteochondralen Fragmentes, offen chirurgisch	81.96.59↔	Sonstige Rekonstruktion an Gelenken, Metatarsophalangealgelenk, sonstige
81.96.25↔	Sonstige Rekonstruktion an Gelenken, Handgelenk, Knorpeltransplantation und Implantation von in-vitro hergestellten Gewebekulturen, arthroskopisch	81.96.5a↔	Sonstige Rekonstruktion an Gelenken, Metatarsophalangealgelenk, subchondrale Knocheneröffnung, arthroskopisch
81.96.26↔	Sonstige Rekonstruktion an Gelenken, Handgelenk, Knorpeltransplantation und Implantation von in-vitro hergestellten Gewebekulturen, offen chirurgisch	81.96.5b↔	Sonstige Rekonstruktion an Gelenken, Metatarsophalangealgelenk, subchondrale Knocheneröffnung, offen chirurgisch
81.96.29↔	Sonstige Rekonstruktion an Gelenken, Handgelenk, sonstige	81.96.5c↔	Sonstige Rekonstruktion an Gelenken, Metatarsophalangealgelenk, subchondrale Knocheneröffnung mit Einbringen eines azellulären Implantats, arthroskopisch
81.96.2a↔	Sonstige Rekonstruktion an Gelenken, Handgelenk, Subchondrale Knocheneröffnung, arthroskopisch	81.96.60↔	Sonstige Rekonstruktion an Gelenken, Zehngelenk, n.n.bez.
81.96.2b↔	Sonstige Rekonstruktion an Gelenken, Handgelenk, Subchondrale Knocheneröffnung, offen chirurgisch	81.96.61↔	Sonstige Rekonstruktion an Gelenken, Zehngelenk, Refixation eines osteochondralen Fragmentes, arthroskopisch
81.96.2c↔	Sonstige Rekonstruktion an Gelenken, Handgelenk, Subchondrale Knocheneröffnung mit Einbringen eines azellulären Implantats, arthroskopisch	81.96.62↔	Sonstige Rekonstruktion an Gelenken, Zehngelenk, Refixation eines osteochondralen Fragmentes, offen chirurgisch
81.96.2d↔	Sonstige Rekonstruktion an Gelenken, Handgelenk, Ulnakopfprothese	81.96.65↔	Sonstige Rekonstruktion an Gelenken, Zehngelenk, Knorpeltransplantation und Implantation von in-vitro hergestellten Gewebekulturen, arthroskopisch
81.96.30↔	Sonstige Rekonstruktion an Gelenken, Iliosakralgelenk, n.n.bez.	81.96.66↔	Sonstige Rekonstruktion an Gelenken, Zehngelenk, Knorpeltransplantation und Implantation von in-vitro hergestellten Gewebekulturen, offen chirurgisch
81.96.31↔	Sonstige Rekonstruktion an Gelenken, Iliosakralgelenk, Refixation eines osteochondralen Fragmentes, arthroskopisch	81.96.69↔	Sonstige Rekonstruktion an Gelenken, Zehngelenk, sonstige
81.96.32↔	Sonstige Rekonstruktion an Gelenken, Iliosakralgelenk, Refixation eines osteochondralen Fragmentes, offen chirurgisch	81.96.6a↔	Sonstige Rekonstruktion an Gelenken, Zehngelenk, Subchondrale Knocheneröffnung, arthroskopisch
81.96.35↔	Sonstige Rekonstruktion an Gelenken, Iliosakralgelenk, Knorpeltransplantation und Implantation von in-vitro hergestellten Gewebekulturen, arthroskopisch	81.96.6b↔	Sonstige Rekonstruktion an Gelenken, Zehngelenk, Subchondrale Knocheneröffnung, offen chirurgisch
81.96.36↔	Sonstige Rekonstruktion an Gelenken, Iliosakralgelenk, Knorpeltransplantation und Implantation von in-vitro hergestellten Gewebekulturen, offen chirurgisch	81.96.6c↔	Sonstige Rekonstruktion an Gelenken, Zehngelenk, Subchondrale Knocheneröffnung mit Einbringen eines azellulären Implantats, arthroskopisch
81.96.39↔	Sonstige Rekonstruktion an Gelenken, Iliosakralgelenk, sonstige	81.96.70↔	Sonstige Rekonstruktion an Gelenken, sonstige Gelenke des Fusses, n.n.bez.
81.96.3a↔	Sonstige Rekonstruktion an Gelenken, Iliosakralgelenk, Subchondrale Knocheneröffnung, arthroskopisch	81.96.71↔	Sonstige Rekonstruktion an Gelenken, sonstige Gelenke des Fusses, Refixation eines osteochondralen Fragmentes, arthroskopisch
81.96.3b↔	Sonstige Rekonstruktion an Gelenken, Iliosakralgelenk, subchondrale Knocheneröffnung, offen chirurgisch	81.96.72↔	Sonstige Rekonstruktion an Gelenken, sonstige Gelenke des Fusses, Refixation eines osteochondralen Fragmentes, offen chirurgisch
81.96.3c↔	Sonstige Rekonstruktion an Gelenken, Iliosakralgelenk, subchondrale Knocheneröffnung mit Einbringen eines azellulären Implantats, arthroskopisch	81.96.75↔	Sonstige Rekonstruktion an Gelenken, sonstige Gelenke des Fusses, Knorpeltransplantation und Implantation von in-vitro hergestellten Gewebekulturen, arthroskopisch
81.96.40↔	Sonstige Rekonstruktion an Gelenken, Proximales Tibiofibulargelenk, n.n.bez.	81.96.76↔	Sonstige Rekonstruktion an Gelenken, sonstige Gelenke des Fusses, Knorpeltransplantation und Implantation von in-vitro hergestellten Gewebekulturen, offen chirurgisch
81.96.41↔	Sonstige Rekonstruktion an Gelenken, Proximales Tibiofibulargelenk, Refixation eines osteochondralen Fragmentes, arthroskopisch	81.96.79↔	Sonstige Rekonstruktion an Gelenken, sonstige Fuss, sonstige
81.96.42↔	Sonstige Rekonstruktion an Gelenken, Proximales Tibiofibulargelenk, Refixation eines osteochondralen Fragmentes, offen chirurgisch	81.96.7a↔	Sonstige Rekonstruktion an Gelenken, sonstige Gelenke des Fusses, Subchondrale Knocheneröffnung, arthroskopisch
81.96.45↔	Sonstige Rekonstruktion an Gelenken, Proximales Tibiofibulargelenk, Knorpeltransplantation und Implantation von in-vitro hergestellten Gewebekulturen, arthroskopisch	81.96.7b↔	Sonstige Rekonstruktion an Gelenken, sonstige Gelenke des Fusses, subchondrale Knocheneröffnung, offen chirurgisch
81.96.46↔	Sonstige Rekonstruktion an Gelenken, Proximales Tibiofibulargelenk, Knorpeltransplantation und Implantation von in-vitro hergestellten Gewebekulturen, offen chirurgisch	81.96.7c↔	Sonstige Rekonstruktion an Gelenken, sonstige Gelenke des Fusses, subchondrale Knocheneröffnung mit Einbringen eines azellulären Implantats, arthroskopisch
81.96.49↔	Sonstige Rekonstruktion an Gelenken, Proximales Tibiofibulargelenk, sonstige	81.96.80↔	Sonstige Rekonstruktion an anderen näher bezeichneten Gelenken, n.n.bez.
81.96.4a↔	Sonstige Rekonstruktion an Gelenken, Proximales Tibiofibulargelenk, Subchondrale Knocheneröffnung, arthroskopisch	81.96.81↔	Sonstige Rekonstruktion an anderen näher bezeichneten Gelenken, Refixation eines osteochondralen Fragmentes, arthroskopisch
81.96.4b↔	Sonstige Rekonstruktion an Gelenken, Proximales Tibiofibulargelenk, Subchondrale Knocheneröffnung, offen chirurgisch		
81.96.4c↔	Sonstige Rekonstruktion an Gelenken, Proximales Tibiofibulargelenk, Subchondrale Knocheneröffnung mit Einbringen eines azellulären Implantats, arthroskopisch		

81.96.82↔	Sonstige Rekonstruktion an anderen näher bezeichneten Gelenken, Refixation eines osteochondralen Fragmentes, offen chirurgisch	81.99.17↔	Arthroskopische Revision eines Gelenkes, Symphyse
81.96.85↔	Sonstige Rekonstruktion an anderen näher bezeichneten Gelenken, Knorpeltransplantation und Implantation von in-vitro hergestellten Gewebekulturen, arthroskopisch	81.99.18↔	Arthroskopische Revision eines Gelenkes, Hüftgelenk
81.96.86↔	Sonstige Rekonstruktion an anderen näher bezeichneten Gelenken, Knorpeltransplantation und Implantation von in-vitro hergestellten Gewebekulturen, offen chirurgisch	81.99.19↔	Arthroskopische Revision eines Gelenkes, Sonstige
81.96.89↔	Sonstige Rekonstruktion an anderen näher bezeichneten Gelenken, sonstige	81.99.1a↔	Arthroskopische Revision eines Gelenkes, Kniegelenk
81.96.8a↔	Sonstige Rekonstruktion an anderen näher bezeichneten Gelenken, subchondrale Knocheneröffnung, arthroskopisch	81.99.1b↔	Arthroskopische Revision eines Gelenkes, Proximales Tibiofibulargelenk
81.96.8b↔	Sonstige Rekonstruktion an anderen näher bezeichneten Gelenken, subchondrale Knocheneröffnung, offen chirurgisch	81.99.1c↔	Arthroskopische Revision eines Gelenkes, Oberes Sprunggelenk
81.96.8c↔	Sonstige Rekonstruktion an anderen näher bezeichneten Gelenken, subchondrale Knocheneröffnung mit Einbringen eines azellulären Implantats, arthroskopisch	81.99.1d↔	Arthroskopische Revision eines Gelenkes, Unteres Sprunggelenk
81.96.90↔	Sonstige gelenkrekonstruktive und gelenkplastische Eingriffe, n.n.bez.	81.99.1e↔	Arthroskopische Revision eines Gelenkes, Fuss- und Zehengelenk sonstige
81.96.91↔	Sonstige gelenkrekonstruktive und gelenkplastische Eingriffe, Naht eines Kapsel- oder Kollateralbandes	81.99.1f↔	Arthroskopische Revision eines Gelenkes, Metatarsophalangealgelenk
81.96.92↔	Sonstige gelenkrekonstruktive und gelenkplastische Eingriffe, Refixation am Kapselbandapparat anderer Gelenke	81.99.1g↔	Arthroskopische Revision eines Gelenkes, Zehengelenk
81.96.93↔	Sonstige gelenkrekonstruktive und gelenkplastische Eingriffe, Implantation/Entfernung eines Kollagenmeniskus	81.99.20↔	Offen chirurgische Revision eines Gelenkes, n.n.bez.
81.96.94↔	Sonstige gelenkrekonstruktive und gelenkplastische Eingriffe, Implantation/Entfernung eines Kollagenmeniskus, arthroskopisch	81.99.21↔	Offen chirurgische Revision eines Gelenkes, Humeroglenoidalgelenk
81.96.95↔	Sonstige gelenkrekonstruktive und gelenkplastische Eingriffe Implantation einer Endoprothese an Gelenken der oberen Extremität, sonstige	81.99.22↔	Offen chirurgische Revision eines Gelenkes, Akromioklavikulargelenk
81.96.96↔	Sonstige gelenkrekonstruktive und gelenkplastische Eingriffe, Einbringen von Abstandshaltern (z.B. nach Entfernung einer Endoprothese)	81.99.23↔	Offen chirurgische Revision eines Gelenkes, Sternoklavikulargelenk
81.96.97↔	Sonstige gelenkrekonstruktive und gelenkplastische Eingriffe, Komplexe Erstimplantation und Wechseloperation einer Gelenkendoprothese in Verbindung mit Knochenersatz und dem Ersatz benachbarter Gelenke	81.99.24↔	Offen chirurgische Revision eines Gelenkes, Ellenbogen
81.96.98↔	Sonstige gelenkrekonstruktive und gelenkplastische Eingriffe, Resektionsarthroplastik am Handgelenk	81.99.25↔	Offen chirurgische Revision eines Gelenkes, Handgelenk
81.96.99↔	Sonstige Rekonstruktion an Gelenken, sonstige	81.99.26↔	Offen chirurgische Revision eines Gelenkes, Iliosakralgelenk
81.96.9a↔	Sonstige gelenkrekonstruktive und gelenkplastische Eingriffe, Resektionsarthroplastik an Gelenken des Fusses	81.99.27↔	Offen chirurgische Revision eines Gelenkes, Symphyse
81.96.9b↔	Sonstige gelenkrekonstruktive und gelenkplastische Eingriffe, sonstige gelenkplastische Eingriffe	81.99.28↔	Offen chirurgische Revision eines Gelenkes, Hüftgelenk
81.97.00↔	Revision einer Gelenkprothese an der oberen Extremität, n.n.bez.	81.99.29↔	Offen chirurgische Revision eines Gelenkes, sonstige
81.97.10↔	Revision einer Gelenkprothese an der oberen Extremität, ohne Wechsel	81.99.2a↔	Offen chirurgische Revision eines Gelenkes, Kniegelenk
81.97.11↔	Revision und Wechsel einer Totalprothese des Schultergelenkes	81.99.2b↔	Offen chirurgische Revision eines Gelenkes, Proximales Tibiofibulargelenk
81.97.12↔	Revision und Wechsel einer Humeruskopfprothese	81.99.2c↔	Offen chirurgische Revision eines Gelenkes, Oberes Sprunggelenk
81.97.13↔	Revision und Wechsel einer Totalprothese des Ellenbogengelenkes	81.99.2d↔	Offen chirurgische Revision eines Gelenkes, Unteres Sprunggelenk
81.97.14↔	Revision und Wechsel einer Radiuskopfprothese	81.99.2e↔	Offen chirurgische Revision eines Gelenkes, Fuss- und Zehengelenk sonstige
81.97.15↔	Revision und Wechsel einer Handgelenkendoprothese	81.99.2f↔	Offen chirurgische Revision eines Gelenkes, Metatarsophalangealgelenk
81.97.16↔	Revision und Wechsel einer Daumensattelgelenkendoprothese	81.99.2g↔	Offen chirurgische Revision eines Gelenkes, Zehengelenk
81.97.17↔	Revision und Wechsel einer sonstigen Fingergelenkendoprothese	81.99.30↔	Arthroskopische Operationen am Gelenkknorpel, n.n.bez.
81.97.99↔	Revision einer Gelenkprothese an der oberen Extremität, sonstige	81.99.31↔	Arthroskopische Operation am Gelenkknorpel, Humeroglenoidalgelenk
81.99.00↔	Sonstige Operationen an Gelenken und Gelenkstrukturen, n.n.bez.	81.99.32↔	Arthroskopische Operation am Gelenkknorpel, Akromioklavikulargelenk
81.99.10↔	Arthroskopische Revision eines Gelenkes, n.n.bez	81.99.33↔	Arthroskopische Operation am Gelenkknorpel, Sternoklavikulargelenk
81.99.11↔	Arthroskopische Revision eines Gelenkes, Humeroglenoidalgelenk	81.99.34↔	Arthroskopische Operation am Gelenkknorpel, Ellenbogen
81.99.12↔	Arthroskopische Revision eines Gelenkes, Akromioklavikulargelenk	81.99.35↔	Arthroskopische Operation am Gelenkknorpel, Handgelenk
81.99.13↔	Arthroskopische Revision eines Gelenkes, Sternoklavikulargelenk	81.99.36↔	Arthroskopische Operation am Gelenkknorpel, Iliosakralgelenk
81.99.14↔	Arthroskopische Revision eines Gelenkes, Ellenbogen	81.99.37↔	Arthroskopische Operation am Gelenkknorpel, Symphyse
81.99.15↔	Arthroskopische Revision eines Gelenkes, Handgelenk	81.99.38↔	Arthroskopische Operation am Gelenkknorpel, Hüftgelenk
81.99.16↔	Arthroskopische Revision eines Gelenkes, Iliosakralgelenk	81.99.39↔	Arthroskopische Operationen am Gelenkknorpel, sonstige
		81.99.3a↔	Arthroskopische Operation am Gelenkknorpel und an den Menisken, Kniegelenk
		81.99.3b↔	Arthroskopische Operation am Gelenkknorpel, Proximales Tibiofibulargelenk
		81.99.3c↔	Arthroskopische Operation am Gelenkknorpel, Oberes Sprunggelenk
		81.99.3d↔	Arthroskopische Operation am Gelenkknorpel, Unteres Sprunggelenk
		81.99.3e↔	Arthroskopische Operation am Gelenkknorpel, Fuss- und Zehengelenk sonstige
		81.99.3f↔	Arthroskopische Operation am Gelenkknorpel, Metatarsophalangealgelenk
		81.99.3g↔	Arthroskopische Operation am Gelenkknorpel, Zehengelenk
		81.99.40↔	Offen chirurgische Operationen am Gelenkknorpel, n.n.bez.
		81.99.41↔	Offen chirurgische Operation am Gelenkknorpel, Humeroglenoidalgelenk
		81.99.42↔	Offen chirurgische Operation am Gelenkknorpel, Akromioklavikulargelenk

81.99.43↔	Offen chirurgische Operation am Gelenkknorpel, Sternoklavikulargelenk	81.99.97↔	Sonstige offen chirurgische Operationen an Gelenken und Gelenkknorpel, Iliosakralgelenk
81.99.44↔	Offen chirurgische Operation am Gelenkknorpel, Ellenbogen	81.99.98↔	Sonstige offen chirurgische Operationen an Gelenken und Gelenkknorpel, Hüftgelenk
81.99.45↔	Offen chirurgische Operation am Gelenkknorpel, Handgelenk	81.99.99↔	Sonstige Operationen an Gelenken und Gelenkstrukturen, sonstige
81.99.46↔	Offen chirurgische Operation am Gelenkknorpel, Iliosakralgelenk	81.99.9a↔	Sonstige offen chirurgische Operationen an Gelenken und Gelenkknorpel, Proximales Tibiofibulargelenk
81.99.47↔	Offen chirurgische Operation am Gelenkknorpel, Symphyse	81.99.9b↔	Sonstige offen chirurgische Operationen an Gelenken und Gelenkknorpel, Oberes Sprunggelenk
81.99.48↔	Offen chirurgische Operation am Gelenkknorpel, Hüftgelenk	81.99.9c↔	Sonstige offen chirurgische Operationen an Gelenken und Gelenkknorpel, unteres Sprunggelenk
81.99.49↔	Offen chirurgische Operation am Gelenkknorpel, sonstige	81.99.9e↔	Sonstige offen chirurgische Operationen an Gelenken und Gelenkknorpel, Fuss und Zehen, sonstige
81.99.4a↔	Offen chirurgische Operation am Gelenkknorpel und an den Menisken, Kniegelenk	81.99.9f↔	Sonstige offen chirurgische Operationen an Gelenken und Gelenkknorpel, Metatarsophalangealgelenk
81.99.4b↔	Offen chirurgische Operation am Gelenkknorpel, Proximales Tibiofibulargelenk	81.99.9g↔	Sonstige offen chirurgische Operationen an Gelenken und Gelenkknorpel, Zehengelenk
81.99.4c↔	Offen chirurgische Operation am Gelenkknorpel, Oberes Sprunggelenk	82.02↔	Myotomie an der Hand
81.99.4d↔	Offen chirurgische Operation am Gelenkknorpel, Unteres Sprunggelenk	82.03↔	Bursotomie an der Hand
81.99.4e↔	Offen chirurgische Operation am Gelenkknorpel, Fuss- und Zehengelenk sonstige	82.04↔	Inzision und Drainage von Palmar- oder Thenarraum
81.99.4f↔	Offen chirurgische Operation am Gelenkknorpel, Metatarsophalangealgelenk	82.09.00↔	Sonstige Inzision an den Weichteilen der Hand, n.n.bez.
81.99.4g↔	Offen chirurgische Operation am Gelenkknorpel, Zehengelenk	82.09.10↔	Sonstige Inzision an den Weichteilen der Hand, Sehnenfachspaltung an der Hand
81.99.50↔	Arthrorise und Temporäre Fixation eines Gelenkes, n.n.bez.	82.09.99↔	Sonstige Inzision an den Weichteilen der Hand, sonstige
81.99.51↔	Arthrorise und Temporäre Fixation eines Gelenkes, Humero Glenoidalgelenk	82.11.00↔	Tenotomie der Hand, n.n.bez.
81.99.52↔	Arthrorise und Temporäre Fixation eines Gelenkes, Akromioklavikulargelenk	82.11.10↔	Tenotomie der Hand, Handgelenk, perkutan
81.99.53↔	Arthrorise und Temporäre Fixation eines Gelenkes, Sternoklavikulargelenk	82.11.11↔	Tenotomie der Hand, Finger, perkutan
81.99.54↔	Arthrorise und Temporäre Fixation eines Gelenkes, Ellenbogen	82.11.20↔	Tenotomie der Hand, offen chirurgisch
81.99.55↔	Arthrorise und Temporäre Fixation eines Gelenkes, Handgelenk	82.11.99↔	Tenotomie der Hand, sonstige
81.99.56↔	Arthrorise und Temporäre Fixation eines Gelenkes, Iliosakralgelenk	82.12↔	Fasziotomie der Hand
81.99.57↔	Arthrorise und Temporäre Fixation eines Gelenkes, Symphyse	82.19.00↔	Sonstige Durchtrennung von Weichteilen der Hand, n.n.bez.
81.99.58↔	Arthrorise und Temporäre Fixation eines Gelenkes, Hüftgelenk	82.19.10↔	Sonstige Durchtrennung von Weichteilen der Hand, Durchtrennung von Muskeln der Hand
81.99.59↔	Arthrorise und Temporäre Fixation, sonstige	82.19.99↔	Sonstige Durchtrennung von Weichteilen der Hand, sonstige
81.99.5a↔	Arthrorise und Temporäre Fixation eines Gelenkes, Kniegelenk	82.21↔	Exzision einer Läsion an einer Sehnen Scheide der Hand
81.99.5b↔	Arthrorise und Temporäre Fixation eines Gelenkes, Proximales Tibiofibulargelenk	82.22↔	Exzision einer Läsion an einem Handmuskel
81.99.5c↔	Arthrorise und Temporäre Fixation eines Gelenkes, Oberes Sprunggelenk	82.29↔	Exzision einer anderen Läsion an den Weichteilen der Hand
81.99.5d↔	Arthrorise und Temporäre Fixation eines Gelenkes, Unteres Sprunggelenk	82.31↔	Bursektomie an der Hand
81.99.5e↔	Arthrorise und Temporäre Fixation eines Gelenkes, Fuss und Zehen, sonstige	82.32↔	Exzision einer Handsehne zur Transplantation
81.99.5f↔	Arthrorise und Temporäre Fixation eines Gelenkes, Metatarsophalangealgelenk	82.33↔	Sonstige Tenonektomie an der Hand
81.99.5g↔	Arthrorise und Temporäre Fixation eines Gelenkes, Zehengelenk	82.34↔	Exzision von Muskel oder Faszie der Hand zur Transplantation
81.99.80↔	Sonstige arthroskopische Operationen an Gelenken und Gelenkstrukturen, n.n.bez.	82.35.00↔	Sonstige Fasziektomie der Hand, n.n.bez.
81.99.81↔	Sonstige arthroskopische Operationen an Gelenken und Gelenkstrukturen, Handgelenk	82.35.10↔	Fasziektomie der Hohlhand
81.99.82↔	Sonstige arthroskopische Operationen an Gelenken und Gelenkstrukturen, Kniegelenk	82.35.11↔	Fasziektomie der Hand und Finger mit Neurolyse
81.99.83↔	Sonstige arthroskopische Operationen an Gelenken und Gelenkstrukturen, oberes Sprunggelenk	82.35.12↔	Fasziektomie der Hand und Finger mit Neurolyse und Arteriolyse
81.99.89↔	Sonstige arthroskopische Operationen an Gelenken und Gelenkstrukturen, sonstige	82.35.13↔	Fasziektomie der Hand und Finger mit Arthrolyse
81.99.90↔	Sonstige offen chirurgische Operationen an Gelenken und Gelenkknorpel, n.n.bez.	82.35.99↔	Sonstige Fasziektomie der Hand, sonstige
81.99.91↔	Sonstige offen chirurgische Operationen an Gelenken und Gelenkknorpel, Humero Glenoidalgelenk	82.36↔	Sonstige Myektomie der Hand
81.99.92↔	Sonstige offen chirurgische Operationen an Gelenken und Gelenkknorpel, Akromioklavikulargelenk	82.39.00↔	Sonstige Exzision von Weichteilen der Hand, n.n.bez
81.99.93↔	Sonstige offen chirurgische Operationen an Gelenken und Gelenkknorpel, Sternoklavikulargelenk	82.39.10↔	Sonstige Exzision von Weichteilen der Hand, Exzision von Sehnen Scheiden der Hand
81.99.94↔	Sonstige offen chirurgische Operationen an Gelenken und Gelenkknorpel, Ellenbogen	82.39.99↔	Sonstige Exzision von Weichteilen der Hand, sonstige
81.99.95↔	Sonstige offen chirurgische Operationen an Gelenken und Gelenkknorpel, proximales Radioulnargelenk	82.41↔	Naht an einer Sehnen Scheide der Hand
81.99.96↔	Sonstige offen chirurgische Operationen an Gelenken und Gelenkknorpel, Handgelenk	82.42↔	Sekundäre Naht an einer Beugesehne der Hand
		82.43↔	Sekundäre Naht an einer anderen Sehne der Hand
		82.44↔	Sonstige Naht an einer Beugesehne der Hand
		82.45↔	Sonstige Naht an einer anderen Sehne der Hand
		82.46.00↔	Naht an Muskel oder Faszie der Hand, n.n.bez.
		82.46.10↔	Naht an einer Faszie der Hand
		82.46.20↔	Naht an einem Muskel der Hand
		82.46.99↔	Naht an Muskel oder Faszie der Hand, sonstige
		82.51↔	Verlängerung einer Sehne der Hand
		82.52↔	Verkürzung einer Sehne der Hand
		82.53↔	Reinsertion einer Sehne der Hand
		82.54↔	Reinsertion eines Muskels der Hand
		82.55↔	Sonstige Längenänderung an Muskel oder Sehne der Hand
		82.56↔	Sonstiger Transfer oder Transplantation einer Sehne der Hand
		82.57.00↔	Sonstige Transposition einer Sehne der Hand, n.n.bez.

82.57.10↔	Sonstige Transposition einer Sehne der Hand, Transposition einer Beugesehne der Hand	83.09.16↔	Fremdkörperentfernung aus Muskel, Sehne oder Faszie, Untere Extremität
82.57.99↔	Sonstige Transposition einer Sehne der Hand, sonstige	83.09.19↔	Fremdkörperentfernung aus Muskel, Sehne oder Faszie, Andere Lokalisation
82.58↔	Sonstiger Transfer oder Transplantation eines Handmuskels	83.09.90↔	Sonstige Inzision an den Weichteilen, Kopf und Hals
82.59↔	Sonstige Transposition eines Handmuskels	83.09.91↔	Sonstige Inzision an den Weichteilen, Schulter und Axilla
82.61↔	Pollizisation mit Übertragung von Nerven und Blutversorgung	83.09.92↔	Sonstige Inzision an den Weichteilen, Oberarm und Ellenbogen
82.69↔	Sonstige Rekonstruktion des Daumens	83.09.93↔	Sonstige Inzision an den Weichteilen, Unterarm
82.71↔	Rekonstruktion eines Ringbandes	83.09.94↔	Sonstige Inzision an den Weichteilen, Brustwand, Bauch und Rücken
82.72.00↔	Plastische Operation an der Hand mit Muskel- oder Faszien-Transplantat, n.n.bez.	83.09.95↔	Sonstige Inzision an den Weichteilen, Leisten- und Genitalregion und Gesäss
82.72.10↔	Plastische Operation mit Muskel- oder Faszien-Transplantat an einem Finger	83.09.96↔	Sonstige Inzision an den Weichteilen, Untere Extremität
82.72.11↔	Plastische Operation mit Muskel- oder Faszien-Transplantat an sonstigen Teilen der Hand	83.09.97↔	Sonstige Inzision an den Weichteilen, Andere Lokalisation
82.72.99↔	Plastische Operation an der Hand mit Muskel- oder Faszien-Transplantat, sonstiges	83.11↔	Tenotomie der Achillessehne
82.79↔	Plastische Operation an der Hand mit anderem Transplantat oder Implantat	83.12↔	Tenotomie der Hüft-Adduktoren
82.81↔	Transfer eines Fingers, ausgenommen Daumen	83.13.10↔	Inzision einer Sehne, Kopf und Hals
82.82↔	Plastische Rekonstruktion einer Spalthand	83.13.11↔	Inzision einer Sehne, Schulter und Axilla
82.83↔	Plastische Rekonstruktion bei Makrodaktylie	83.13.12↔	Inzision einer Sehne, Oberarm und Ellenbogen
82.84↔	Plastische Rekonstruktion bei Mallet-Finger	83.13.13↔	Inzision einer Sehne, Unterarm
82.85↔	Sonstige Tenodese an der Hand	83.13.14↔	Inzision einer Sehne, Brustwand, Bauch und Rücken
82.86.00↔	Sonstige Tenoplastik an der Hand, n.n.bez.	83.13.15↔	Inzision einer Sehne, Leisten- und Genitalregion und Gesäss
82.86.10↔	Tenoplastik von Beugesehnen der Hand	83.13.16↔	Inzision einer Sehne, Untere Extremität
82.86.11↔	Schaffung eines Transplantlagers für Sehnen an der Hand	83.13.19↔	Inzision einer Sehne, andere Lokalisation
82.86.12↔	Revision ohne Ersatz eines Sehnenimplantats an der Hand	83.13.20↔	Durchtrennung einer Sehne, Kopf und Hals
82.86.13↔	Wechsel eines Sehnenimplantats an der Hand	83.13.21↔	Durchtrennung einer Sehne, Schulter und Axilla
82.86.99↔	Sonstige Tenoplastik an der Hand, sonstige	83.13.22↔	Durchtrennung einer Sehne, Oberarm und Ellenbogen
82.89.10↔	Sehnenscheidenplastik an der Hand	83.13.23↔	Durchtrennung einer Sehne, Unterarm
82.89.11↔	Knöcherner Refixation von Bänder der Handwurzel und Mittelhand	83.13.24↔	Durchtrennung einer Sehne, Brustwand, Bauch und Rücken
82.89.12↔	Knöcherner Refixation von sonstigen Bänder der Hand	83.13.25↔	Durchtrennung einer Sehne, Leisten- und genitalregion und Gesäss
82.89.13↔	Gelenkübergreifende Weichteildistraktion bei kongenitalen Anomalien der Hand	83.13.26↔	Durchtrennung einer Sehne, Untere Extremität
82.89.14↔	Radialisation bei kongenitalen Anomalien der Hand	83.13.29↔	Durchtrennung einer Sehne, Andere Lokalisation
82.89.15↔	Resektion von Schnürringen mit plastischer Rekonstruktion bei kongenitalen Anomalien der Hand	83.14.10↔	Fasziotomie oder Aponeurotomie, Kopf und Hals
82.89.16↔	Transfer einer Zehe als Fingerersatz	83.14.11↔	Fasziotomie oder Aponeurotomie, Schulter und Axilla
82.89.99↔	Sonstige plastische Operationen an der Hand, sonstige	83.14.12↔	Fasziotomie oder Aponeurotomie, Oberarm und Ellenbogen
82.99.10↔	Sonstige Operationen an Sehnen der Hand	83.14.13↔	Fasziotomie oder Aponeurotomie, Unterarm
82.99.20↔	Sonstige Operationen an Faszien der Hand	83.14.14↔	Fasziotomie oder Aponeurotomie, Brustwand, Bauch und Rücken
82.99.30↔	Sonstige Operationen an Muskeln der Hand	83.14.15↔	Fasziotomie oder Aponeurotomie, Leisten- und Genitalregion und Gesäss
83.02.10↔	Myotomie, Kopf und Hals	83.14.16↔	Fasziotomie oder Aponeurotomie, Untere Extremität
83.02.11↔	Myotomie, Schulter und Axilla	83.14.19↔	Fasziotomie oder Aponeurotomie, Andere Lokalisation
83.02.12↔	Myotomie, Oberarm und Ellenbogen	83.19.10↔	Durchtrennung eines Muskels, Kopf und Hals
83.02.13↔	Myotomie, Unterarm	83.19.11↔	Durchtrennung eines Muskels, Schulter und Axilla
83.02.14↔	Myotomie, Brustwand, Bauch und Rücken	83.19.12↔	Durchtrennung eines Muskels, Oberarm und Ellenbogen
83.02.15↔	Myotomie, Leisten- und Genitalregion und Gesäss	83.19.13↔	Durchtrennung eines Muskels, Unterarm
83.02.16↔	Myotomie, Untere Extremität	83.19.14↔	Durchtrennung eines Muskels, Brustwand, Bauch und Rücken
83.02.19↔	Myotomie, Andere Lokalisation	83.19.15↔	Durchtrennung eines Muskels, Leisten- und Genitalregion und Gesäss
83.03.10↔	Bursotomie, Kopf und Hals	83.19.16↔	Durchtrennung eines Muskels, Untere Extremität
83.03.11↔	Bursotomie, Schulter und Axilla	83.19.19↔	Durchtrennung eines Muskels, Andere Lokalisation
83.03.12↔	Bursotomie, Oberarm und Ellenbogen	83.19.20↔	Desinsertion von Muskel, Sehne und Faszie, Kopf und Hals
83.03.13↔	Bursotomie, Unterarm	83.19.21↔	Desinsertion von Muskel, Sehne und Faszie, Schulter und Axilla
83.03.14↔	Bursotomie, Brustwand, Bauch und Rücken	83.19.22↔	Desinsertion von Muskel, Sehne und Faszie, Oberarm und Ellenbogen
83.03.15↔	Bursotomie, Leisten- und Genitalregion und Gesäss	83.19.23↔	Desinsertion von Muskel, Sehne und Faszie, Unterarm
83.03.16↔	Bursotomie, Untere Extremität	83.19.24↔	Desinsertion von Muskel, Sehne und Faszie, Brustwand, Bauch und Rücken
83.03.19↔	Bursotomie, Andere Lokalisation	83.19.25↔	Desinsertion von Muskel, Sehne und Faszie, Leisten- und Genitalregion und Gesäss
83.09.10↔	Fremdkörperentfernung aus Muskel, Sehne oder Faszie, Kopf und Hals	83.19.26↔	Desinsertion von Muskel, Sehne und Faszie, Untere Extremität
83.09.11↔	Fremdkörperentfernung aus Muskel, Sehne oder Faszie, Schulter und Axilla	83.19.29↔	Desinsertion von Muskel, Sehne und Faszie, Andere Lokalisation
83.09.12↔	Fremdkörperentfernung aus Muskel, Sehne oder Faszie, Oberarm und Ellenbogen	83.19.30↔	Lappenstieldurchtrennung nach Lappenplastik, Kopf und Hals
83.09.13↔	Fremdkörperentfernung aus Muskel, Sehne oder Faszie, Unterarm	83.19.31↔	Lappenstieldurchtrennung nach Lappenplastik, Schulter und Axilla
83.09.14↔	Fremdkörperentfernung aus Muskel, Sehne oder Faszie, Brustwand, Bauch und Rücken	83.19.32↔	Lappenstieldurchtrennung nach Lappenplastik, Oberarm und Ellenbogen
83.09.15↔	Fremdkörperentfernung aus Muskel, Sehne oder Faszie, Leisten- und Genitalregion und Gesäss	83.19.33↔	Lappenstieldurchtrennung nach Lappenplastik, Unterarm

83.19.34↔	Lappenstieldurchtrennung nach Lappenplastik, Brustwand, Bauch und Rücken	83.43.11↔	Entnahme eines osteomyokutanen oder osteofasziokutanen Lappens zur Transplantation
83.19.35↔	Lappenstieldurchtrennung nach Lappenplastik, Leisten- und Genitalregion und Gesäss	83.43.12↔	Entnahme eines sonstigen Lappentransplantates mit mikrovaskulärer Anastomosierung aus Muskel oder Faszie
83.19.36↔	Lappenstieldurchtrennung nach Lappenplastik, Untere Extremität	83.43.99↔	Exzision von Muskel oder Faszie zur Transplantation, sonstige
83.19.39↔	Lappenstieldurchtrennung nach Lappenplastik, Andere Lokalisation	83.44.00↔	Sonstige Fasziektomie, n.n.bez.
83.19.90↔	Sonstige Durchtrennung von Weichteilen, Kopf und Hals	83.44.10↔	Sonstige Fasziektomie, Kopf und Hals
83.19.91↔	Sonstige Durchtrennung von Weichteilen, Schulter und Axilla	83.44.11↔	Sonstige Fasziektomie, Schulter und Axilla
83.19.92↔	Sonstige Durchtrennung von Weichteilen, Oberarm und Ellenbogen	83.44.12↔	Sonstige Fasziektomie, Oberarm und Ellenbogen
83.19.93↔	Sonstige Durchtrennung von Weichteilen, Unterarm	83.44.13↔	Sonstige Fasziektomie, Unterarm
83.19.94↔	Sonstige Durchtrennung von Weichteilen, Brustwand, Bauch und Rücken	83.44.14↔	Sonstige Fasziektomie, Brustwand, Bauch und Rücken
83.19.95↔	Sonstige Durchtrennung von Weichteilen, Leisten- und Genitalregion und Gesäss	83.44.15↔	Sonstige Fasziektomie, Leisten- und Genitalregion und Gesäss
83.19.96↔	Sonstige Durchtrennung von Weichteilen, Untere Extremität	83.44.16↔	Sonstige Fasziektomie, Untere Extremität
83.19.97↔	Sonstige Durchtrennung von Weichteilen, Andere Lokalisation	83.44.19↔	Sonstige Fasziektomie, Andere Lokalisation
83.21.11↔	Offene Biopsie an den Weichteilen	83.44.99↔	Sonstige Fasziektomie, sonstige
83.21.21↔	Offene Biopsie am Muskel	83.45.10↔	Sonstige Myektomie, Kopf und Hals
83.21.30↔	Biopsie an den Weichteilen, Biopsie an einem Schleimbeutel	83.45.11↔	Sonstige Myektomie, Schulter und Axilla
83.31.10↔	Exzision einer Läsion an einer Sehnscheide, Kopf und Hals	83.45.12↔	Sonstige Myektomie, Oberarm und Ellenbogen
83.31.11↔	Exzision einer Läsion an einer Sehnscheide, Schulter und Axilla	83.45.13↔	Sonstige Myektomie, Unterarm
83.31.12↔	Exzision einer Läsion an einer Sehnscheide, Oberarm und Ellenbogen	83.45.14↔	Sonstige Myektomie, Brustwand, Bauch und Rücken
83.31.13↔	Exzision einer Läsion an einer Sehnscheide, Unterarm	83.45.15↔	Sonstige Myektomie, Leisten- und Genitalregion und Gesäss
83.31.14↔	Exzision einer Läsion an einer Sehnscheide, Brustwand, Bauch und Rücken	83.45.16↔	Sonstige Myektomie, Untere Extremität
83.31.15↔	Exzision einer Läsion an einer Sehnscheide, Leisten- und Genitalregion und Gesäss	83.45.19↔	Sonstige Myektomie, Andere Lokalisation
83.31.16↔	Exzision einer Läsion an einer Sehnscheide, Untere Extremität	83.49.10↔	Exzision einer Sehnscheide, Kopf und Hals
83.31.19↔	Exzision einer Läsion an einer Sehnscheide, Andere Lokalisation	83.49.11↔	Exzision einer Sehnscheide, Schulter und Axilla
83.32.10↔	Exzision einer Läsion an einem Muskel, Kopf und Hals	83.49.12↔	Exzision einer Sehnscheide, Oberarm und Ellenbogen
83.32.11↔	Exzision einer Läsion an einem Muskel, Schulter und Arm	83.49.13↔	Exzision einer Sehnscheide, Unterarm
83.32.12↔	Exzision einer Läsion an einem Muskel, Brustwand, Bauch und Rücken	83.49.14↔	Exzision einer Sehnscheide, Brustwand und Rücken
83.32.13↔	Exzision einer Läsion an einem Muskel, Leisten- und Genitalregion und Gesäss	83.49.15↔	Exzision einer Sehnscheide, Leisten- und Genitalregion und Gesäss
83.32.14↔	Exzision einer Läsion an einem Muskel, Untere Extremität	83.49.16↔	Exzision einer Sehnscheide, Untere Extremität
83.32.19↔	Exzision einer Läsion an einem Muskel, Andere Lokalisation	83.49.19↔	Exzision einer Sehnscheide, Andere Lokalisation
83.39.10↔	Exzision einer Läsion an einer Sehne, Kopf und Hals	83.49.20↔	Kompartmentresektion, Kopf und Hals
83.39.11↔	Exzision einer Läsion an einer Sehne, Schulter und Arm	83.49.21↔	Kompartmentresektion, Schulter und Axilla
83.39.12↔	Exzision einer Läsion an anderen Weichteilen, Exzision einer Läsion an einer Sehne, Brustwand, Bauch und Rücken	83.49.22↔	Kompartmentresektion, Oberarm und Ellenbogen
83.39.13↔	Exzision einer Läsion an einer Sehne, Leisten- und Genitalregion und Gesäss	83.49.23↔	Kompartmentresektion, Unterarm
83.39.14↔	Exzision einer Läsion an einer Sehne, Untere Extremität	83.49.24↔	Kompartmentresektion, Brustwand, Bauch und Rücken
83.39.19↔	Exzision einer Läsion an einer Sehne, Andere Lokalisation	83.49.25↔	Kompartmentresektion, Leisten- und Genitalregion und Gesäss
83.39.20↔	Exzision einer Läsion an einer Faszie, Kopf und Hals	83.49.26↔	Kompartmentresektion, Untere Extremität
83.39.21↔	Exzision einer Läsion an einer Faszie, Schulter und Arm	83.49.29↔	Kompartmentresektion, Andere Lokalisation
83.39.22↔	Exzision einer Läsion an einer Faszie, Brustwand, Bauch und Rücken	83.49.30↔	Sonstige Exzision von Weichteilen, Kopf und Hals
83.39.23↔	Exzision einer Läsion an einer Faszie, Leisten- und Genitalregion und Gesäss	83.49.31↔	Sonstige Exzision von Weichteilen, Schulter und Axilla
83.39.24↔	Exzision einer Läsion an einer Faszie, Untere Extremität	83.49.32↔	Sonstige Exzision von Weichteilen, Oberarm und Ellenbogen
83.39.29↔	Exzision einer Läsion an einer Faszie, Andere Lokalisation	83.49.33↔	Sonstige Exzision von Weichteilen, Unterarm
83.41↔	Exzision einer Sehne zur Transplantation	83.49.34↔	Sonstige Exzision von Weichteilen, Brustwand, Bauch und Rücken
83.42.10↔	Sonstige Tenonektomie, Kopf und Hals	83.49.35↔	Sonstige Exzision von Weichteilen, Leisten- und Genitalregion und Gesäss
83.42.11↔	Sonstige Tenonektomie, Schulter und Axilla	83.49.36↔	Sonstige Exzision von Weichteilen, Untere Extremität
83.42.12↔	Sonstige Tenonektomie, Oberarm und Ellenbogen	83.49.39↔	Sonstige Exzision von Weichteilen, Andere Lokalisation
83.42.13↔	Sonstige Tenonektomie, Unterarm	83.5x.10↔	Bursektomie, Kopf und Hals
83.42.14↔	Sonstige Tenonektomie, Brustwand, Bauch und Rücken	83.5x.11↔	Bursektomie, Schulter und Axilla
83.42.15↔	Sonstige Tenonektomie, Leisten- und Genitalregion und Gesäss	83.5x.12↔	Bursektomie, Oberarm und Ellenbogen
83.42.16↔	Sonstige Tenonektomie, Untere Extremität	83.5x.13↔	Bursektomie, Unterarm
83.42.19↔	Sonstige Tenonektomie, Andere Lokalisation	83.5x.14↔	Bursektomie, Brustwand, Bauch und Rücken
83.43.00↔	Exzision von Muskel oder Faszie zur Transplantation, n.n.bez.	83.5x.15↔	Bursektomie, Leisten- und Genitalregion und Gesäss
83.43.10↔	Entnahme eines myokutanen Lappens zur Transplantation	83.5x.16↔	Bursektomie, Untere Extremität
		83.5x.19↔	Bursektomie, Andere Lokalisation
		83.61.10↔	Naht einer Sehnscheide, Kopf und Hals
		83.61.11↔	Naht einer Sehnscheide, Schulter und Axilla
		83.61.12↔	Naht einer Sehnscheide, Oberarm und Ellenbogen
		83.61.13↔	Naht einer Sehnscheide, Unterarm
		83.61.14↔	Naht einer Sehnscheide, Brustwand, Bauch und Rücken
		83.61.15↔	Naht einer Sehnscheide, Leisten- und Genitalregion und Gesäss
		83.61.16↔	Naht einer Sehnscheide, Untere Extremität
		83.61.19↔	Naht einer Sehnscheide, Andere Lokalisation
		83.62.10↔	Sekundäre Naht einer Sehne, Kopf und Hals
		83.62.11↔	Sekundäre Naht einer Sehne, Schulter und Axilla
		83.62.12↔	Sekundäre Naht einer Sehne, Oberarm und Ellenbogen

83.62.13↔	Sekundäre Naht einer Sehne, Unterarm	83.75.19↔	Sehnentransfer oder -transplantation, Andere Lokalisation
83.62.14↔	Sekundäre Naht einer Sehne, Brustwand, Bauch und Rücken	83.75.99↔	Sehnentransfer oder -transplantation, sonstige
83.62.15↔	Sekundäre Naht einer Sehne, Leisten- und Genitalregion und Gesäss	83.76.00↔	Sonstige Sehnentransposition, n.n.bez.
83.62.16↔	Sekundäre Naht einer Sehne, Untere Extremität	83.76.10↔	Sonstige Sehnentransposition, Kopf und Hals
83.62.19↔	Sekundäre Naht einer Sehne, Andere Lokalisation	83.76.11↔	Sonstige Sehnentransposition, Schulter und Axilla
83.63↔	Plastische Rekonstruktion der Rotatorenmanschette	83.76.12↔	Sonstige Sehnentransposition, Oberarm und Ellenbogen
83.64.10↔	Sonstige Naht einer Sehne, Kopf und Hals	83.76.13↔	Sonstige Sehnentransposition, Unterarm
83.64.11↔	Sonstige Naht einer Sehne, Schulter und Axilla	83.76.14↔	Sonstige Sehnentransposition, Brustwand und Rücken
83.64.12↔	Sonstige Naht einer Sehne, Oberarm und Ellenbogen	83.76.15↔	Sonstige Sehnentransposition, Leisten- und Genitalregion und Gesäss
83.64.13↔	Sonstige Naht einer Sehne, Unterarm	83.76.16↔	Sonstige Sehnentransposition, Untere Extremität
83.64.14↔	Sonstige Naht einer Sehne, Brustwand, Bauch und Rücken	83.76.19↔	Sonstige Sehnentransposition, Andere Lokalisation
83.64.15↔	Sonstige Naht einer Sehne, Leisten- und Genitalregion und Gesäss	83.76.99↔	Sonstige Sehnentransposition, sonstige
83.64.16↔	Sonstige Naht einer Sehne, Untere Extremität	83.77.10↔	Muskeltransfer oder -transplantation, Kopf und Hals
83.64.19↔	Sonstige Naht einer Sehne, Andere Lokalisation	83.77.11↔	Muskeltransfer oder -transplantation, Schulter und Axilla
83.65.10↔	Sonstige Naht an Muskel oder Faszie, Kopf und Hals	83.77.12↔	Muskeltransfer oder -transplantation, Oberarm und Ellenbogen
83.65.11↔	Sonstige Naht an Muskel oder Faszie, Schulter und Axilla	83.77.13↔	Muskeltransfer oder -transplantation, Unterarm
83.65.12↔	Sonstige Naht an Muskel oder Faszie, Oberarm und Ellenbogen	83.77.14↔	Muskeltransfer oder -transplantation, Brustwand, Bauch und Rücken
83.65.13↔	Sonstige Naht an Muskel oder Faszie, Unterarm	83.77.15↔	Muskeltransfer oder -transplantation, Leisten- und Genitalregion und Gesäss
83.65.14↔	Sonstige Naht an Muskel oder Faszie, Brustwand, Bauch und Rücken	83.77.16↔	Muskeltransfer oder -transplantation, Untere Extremität
83.65.15↔	Sonstige Naht an Muskel oder Faszie, Leisten- und Genitalregion und Gesäss	83.77.19↔	Muskeltransfer oder -transplantation, Andere Lokalisation
83.65.16↔	Sonstige Naht an Muskel oder Faszie, Untere Extremität	83.79↔	Sonstige Muskeltransposition
83.65.19↔	Sonstige Naht an Muskel oder Faszie, Andere Lokalisation	83.81.00↔	Sehnentransplantation, n.n.bez.
83.71.00↔	Sehnenvorverlagerung, n.n.bez.	83.81.10↔	Sehnentransplantation, Kopf und Hals
83.71.10↔	Sehnenvorverlagerung, Kopf und Hals	83.81.11↔	Sehnentransplantation, Schulter und Axilla
83.71.11↔	Sehnenvorverlagerung, Schulter und Axilla	83.81.12↔	Sehnentransplantation, Oberarm und Ellenbogen
83.71.12↔	Sehnenvorverlagerung, Oberarm und Ellenbogen	83.81.13↔	Sehnentransplantation, Unterarm
83.71.13↔	Sehnenvorverlagerung, Unterarm	83.81.14↔	Sehnentransplantation, Brustwand, Bauch und Rücken
83.71.14↔	Sehnenvorverlagerung, Brustwand, Bauch und Rücken	83.81.15↔	Sehnentransplantation, Leisten- und Genitalregion und Gesäss
83.71.15↔	Sehnenvorverlagerung, Leisten- und Genitalregion und Gesäss	83.81.16↔	Sehnentransplantation, Untere Extremität
83.71.16↔	Sehnenvorverlagerung, Untere Extremität	83.81.19↔	Sehnentransplantation, Andere Lokalisation
83.71.19↔	Sehnenvorverlagerung, Andere Lokalisation	83.81.99↔	Sehnentransplantation, sonstige
83.71.99↔	Sehnenvorverlagerung, sonstige	83.82.10↔	Faszientransplantation, Kopf und Hals
83.72.10↔	Sehnenrückverlagerung, Kopf und Hals	83.82.11↔	Faszientransplantation, Schulter und Axilla
83.72.11↔	Sehnenrückverlagerung, Schulter und Axilla	83.82.12↔	Faszientransplantation, Oberarm und Ellenbogen
83.72.12↔	Sehnenrückverlagerung, Oberarm und Ellenbogen	83.82.13↔	Faszientransplantation, Unterarm
83.72.13↔	Sehnenrückverlagerung, Unterarm	83.82.14↔	Faszientransplantation, Brustwand, Bauch und Rücken
83.72.14↔	Sehnenrückverlagerung, Brustwand, Bauch und Rücken	83.82.15↔	Faszientransplantation, Leisten- und Genitalregion und Gesäss
83.72.15↔	Sehnenrückverlagerung, Leisten- und Genitalregion und Gesäss	83.82.16↔	Faszientransplantation, Untere Extremität
83.72.16↔	Sehnenrückverlagerung, Untere Extremität	83.82.19↔	Faszientransplantation, Andere Lokalisation
83.72.19↔	Sehnenrückverlagerung, Andere Lokalisation	83.82.20↔	Transplantation eines lokalen Muskel- oder Faszienlappens, Kopf und Hals
83.73.10↔	Reinsertion einer Sehne, Kopf und Hals	83.82.21↔	Transplantation eines lokalen Muskel- oder Faszienlappens, Schulter und Axilla
83.73.11↔	Reinsertion einer Sehne, Schulter und Axilla	83.82.22↔	Transplantation eines lokalen Muskel- oder Faszienlappens, Oberarm und Ellenbogen
83.73.12↔	Reinsertion einer Sehne, Oberarm und Ellenbogen	83.82.23↔	Transplantation eines lokalen Muskel- oder Faszienlappens, Unterarm
83.73.13↔	Reinsertion einer Sehne, Unterarm	83.82.24↔	Transplantation eines lokalen Muskel- oder Faszienlappens, Brustwand, Bauch und Rücken
83.73.14↔	Reinsertion einer Sehne, Brustwand, Bauch und Rücken	83.82.25↔	Transplantation eines lokalen Muskel- oder Faszienlappens, Leisten- und Genitalregion und Gesäss
83.73.15↔	Reinsertion einer Sehne, Leisten- und Genitalregion und Gesäss	83.82.26↔	Transplantation eines lokalen Muskel- oder Faszienlappens, Untere Extremität
83.73.16↔	Reinsertion einer Sehne, Untere Extremität	83.82.29↔	Transplantation eines lokalen Muskel- oder Faszienlappens, Andere Lokalisation
83.73.19↔	Reinsertion einer Sehne, Andere Lokalisation	83.82.30↔	Transplantation eines osteomyokutanen oder osteofasziokutanen Lappens, Kopf und Hals
83.74.10↔	Reinsertion eines Muskels, Kopf und Hals	83.82.31↔	Transplantation eines osteomyokutanen oder osteofasziokutanen Lappens, Schulter und Axilla
83.74.11↔	Reinsertion eines Muskels, Schulter und Axilla	83.82.32↔	Transplantation eines osteomyokutanen oder osteofasziokutanen Lappens, Oberarm und Ellenbogen
83.74.12↔	Reinsertion eines Muskels, Oberarm und Ellenbogen	83.82.33↔	Transplantation eines osteomyokutanen oder osteofasziokutanen Lappens, Unterarm
83.74.13↔	Reinsertion eines Muskels, Unterarm	83.82.34↔	Transplantation eines osteomyokutanen oder osteofasziokutanen Lappens, Brustwand, Bauch und Rücken
83.74.14↔	Reinsertion eines Muskels, Brustwand, Bauch und Rücken	83.82.35↔	Transplantation eines osteomyokutanen oder osteofasziokutanen Lappens, Leisten- und Genitalregion und Gesäss
83.74.15↔	Reinsertion eines Muskels, Leisten- und Genitalregion		
83.74.16↔	Reinsertion eines Muskels, Untere Extremität		
83.74.19↔	Reinsertion eines Muskels, Andere Lokalisation		
83.75.00↔	Sehnentransfer oder -transplantation, n.n.bez.		
83.75.10↔	Sehnentransfer oder -transplantation, Kopf und Hals		
83.75.11↔	Sehnentransfer oder -transplantation, Schulter und Axilla		
83.75.12↔	Sehnentransfer oder -transplantation, Oberarm und Ellenbogen		
83.75.13↔	Sehnentransfer oder -transplantation, Unterarm		
83.75.14↔	Sehnentransfer oder -transplantation, Brustwand, Bauch und Rücken		
83.75.15↔	Sehnentransfer oder -transplantation, Leisten- und Genitalregion und Gesäss		
83.75.16↔	Sehnentransfer oder -transplantation, Untere Extremität		

83.82.36↔	Transplantation eines osteomyokutanen oder osteofasziokutanen Lappens, Untere Extremität	83.88.10↔	Augmentation einer Sehne, Kopf und Hals
83.82.39↔	Transplantation eines osteomyokutanen oder osteofasziokutanen Lappens, Andere Lokalisation	83.88.11↔	Augmentation einer Sehne, Schulter und Axilla
83.82.40↔	Transplantation eines sonstigen Lappentransplantates mit mikrovaskulärer Anastomosierung aus Muskel oder Faszie, Kopf und Hals	83.88.12↔	Augmentation einer Sehne, Oberarm und Ellenbogen
83.82.41↔	Transplantation eines sonstigen Lappentransplantates mit mikrovaskulärer Anastomosierung aus Muskel oder Faszie, Schulter und Axilla	83.88.13↔	Augmentation einer Sehne, Unterarm
83.82.42↔	Transplantation eines sonstigen Lappentransplantates mit mikrovaskulärer Anastomosierung aus Muskel oder Faszie, Oberarm und Ellenbogen	83.88.14↔	Augmentation einer Sehne, Brustwand, Bauch und Rücken
83.82.43↔	Transplantation eines sonstigen Lappentransplantates mit mikrovaskulärer Anastomosierung aus Muskel oder Faszie, Unterarm	83.88.15↔	Augmentation einer Sehne, Leisten- und Genitalregion und Gesäss
83.82.44↔	Transplantation eines sonstigen Lappentransplantates mit mikrovaskulärer Anastomosierung aus Muskel oder Faszie, Brustwand, Bauch und Rücken	83.88.16↔	Augmentation einer Sehne, Untere Extremität
83.82.45↔	Transplantation eines sonstigen Lappentransplantates mit mikrovaskulärer Anastomosierung aus Muskel oder Faszie, Leisten- und Genitalregion und Gesäss	83.88.19↔	Augmentation einer Sehne, Andere Lokalisation
83.82.46↔	Transplantation eines sonstigen Lappentransplantates mit mikrovaskulärer Anastomosierung aus Muskel oder Faszie, Untere Extremität	83.88.20↔	Sehnenersatzplastik, Kopf und Hals
83.82.47↔	Transplantation eines sonstigen Lappentransplantates mit mikrovaskulärer Anastomosierung aus Muskel oder Faszie, Andere Lokalisation	83.88.21↔	Sehnenersatzplastik, Schulter und Axilla
83.82.99↔	Muskel- oder Faszientransplantation, sonstige	83.88.22↔	Sehnenersatzplastik, Oberarm und Ellenbogen
83.83↔	Plastische Rekonstruktion eines Ringbandes	83.88.23↔	Sehnenersatzplastik, Unterarm
83.84↔	Lösung eines Klumpfusses, n.a.klass.	83.88.24↔	Sehnenersatzplastik, Brustwand, Bauch und Rücken
83.85.10↔	Verlängerung von Muskel oder Sehne, Kopf und Hals	83.88.25↔	Sehnenersatzplastik, Leisten- und Genitalregion und Gesäss
83.85.11↔	Verlängerung von Muskel oder Sehne, Schulter und Axilla	83.88.26↔	Sehnenersatzplastik, Untere Extremität
83.85.12↔	Verlängerung von Muskel oder Sehne, Oberarm und Ellenbogen	83.88.29↔	Sehnenersatzplastik, Andere Lokalisation
83.85.13↔	Verlängerung von Muskel oder Sehne, Unterarm	83.88.30↔	Schaffung eines Sehnen-Transplantatlagers, Kopf und Hals
83.85.14↔	Verlängerung von Muskel oder Sehne, Brustwand, Bauch und Rücken	83.88.31↔	Schaffung eines Sehnen-Transplantatlagers, Schulter und Axilla
83.85.15↔	Verlängerung von Muskel oder Sehne, Leisten- und Genitalregion und Gesäss	83.88.32↔	Schaffung eines Sehnen-Transplantatlagers, Oberarm und Ellenbogen
83.85.16↔	Verlängerung von Muskel oder Sehne, Untere Extremität	83.88.33↔	Schaffung eines Sehnen-Transplantatlagers, Unterarm
83.85.19↔	Verlängerung von Muskel oder Sehne, Andere Lokalisation	83.88.34↔	Schaffung eines Sehnen-Transplantatlagers, Brustwand, Bauch und Rücken
83.85.20↔	Verkürzung von Muskel oder Sehne, Kopf und Hals	83.88.35↔	Schaffung eines Sehnen-Transplantatlagers, Leisten- und Genitalregion und Gesäss
83.85.21↔	Verkürzung von Muskel oder Sehne, Schulter und Axilla	83.88.36↔	Schaffung eines Sehnen-Transplantatlagers, Untere Extremität
83.85.22↔	Verkürzung von Muskel oder Sehne, Oberarm und Ellenbogen	83.88.39↔	Schaffung eines Sehnen-Transplantatlagers, Andere Lokalisation
83.85.23↔	Verkürzung von Muskel oder Sehne, Unterarm	83.88.40↔	Tenodese, Kopf und Hals
83.85.24↔	Verkürzung von Muskel oder Sehne, Brustwand, Bauch und Rücken	83.88.41↔	Tenodese, Schulter und Axilla
83.85.25↔	Verkürzung von Muskel oder Sehne, Leisten- und Genitalregion und Gesäss	83.88.42↔	Tenodese, Oberarm und Ellenbogen
83.85.26↔	Verkürzung von Muskel oder Sehne, Untere Extremität	83.88.43↔	Tenodese, Unterarm
83.85.29↔	Verkürzung von Muskel oder Sehne, Andere Lokalisation	83.88.44↔	Tenodese, Brustwand, Bauch und Rücken
83.86↔	Quadrizepssehnen-Rekonstruktion	83.88.45↔	Tenodese, Leisten- und Genitalregion und Gesäss
83.87.10↔	Muskelplastik, Kopf und Hals	83.88.46↔	Tenodese, Untere Extremität
83.87.11↔	Muskelplastik, Schulter und Axilla	83.88.49↔	Tenodese, Andere Lokalisation
83.87.12↔	Muskelplastik, Oberarm und Ellenbogen	83.88.90↔	Sonstige plastische Operationen an der Sehne, Kopf und Hals
83.87.13↔	Muskelplastik, Unterarm	83.88.91↔	Sonstige plastische Operationen an der Sehne, Schulter und Axilla
83.87.14↔	Muskelplastik, Brustwand, Bauch und Rücken	83.88.92↔	Sonstige plastische Operationen an der Sehne, Oberarm und Ellenbogen
83.87.15↔	Muskelplastik, Leisten- und Genitalregion und Gesäss	83.88.93↔	Sonstige plastische Operationen an der Sehne, Unterarm
83.87.16↔	Muskelplastik, Untere Extremität	83.88.94↔	Sonstige plastische Operationen an der Sehne, Brustwand, Bauch und Rücken
83.87.19↔	Muskelplastik, Andere Lokalisation	83.88.95↔	Sonstige plastische Operationen an der Sehne, Leisten- und Genitalregion und Gesäss
83.87.90↔	Sonstige plastische Operationen am Muskel, Kopf und Hals	83.88.96↔	Sonstige plastische Operationen an der Sehne, Untere Extremität
83.87.91↔	Sonstige plastische Operationen am Muskel, Schulter und Axilla	83.88.97↔	Sonstige plastische Operationen an der Sehne, Andere Lokalisation
83.87.92↔	Sonstige plastische Operationen am Muskel, Oberarm und Ellenbogen	83.89.10↔	Verlängerung, Verkürzung und Doppelung einer Faszie, Kopf und Hals
83.87.93↔	Sonstige plastische Operationen am Muskel, Unterarm	83.89.11↔	Verlängerung, Verkürzung und Doppelung einer Faszie, Schulter und Axilla
83.87.94↔	Sonstige plastische Operationen am Muskel, Brustwand, Bauch und Rücken	83.89.12↔	Verlängerung, Verkürzung und Doppelung einer Faszie, Oberarm und Ellenbogen
83.87.95↔	Sonstige plastische Operationen am Muskel, Leisten- und Genitalregion und Gesäss	83.89.13↔	Verlängerung, Verkürzung und Doppelung einer Faszie, Unterarm
83.87.96↔	Sonstige plastische Operationen am Muskel, Untere Extremität	83.89.14↔	Verlängerung, Verkürzung und Doppelung einer Faszie, Brustwand, Bauch und Rücken
83.87.97↔	Sonstige plastische Operationen am Muskel, Andere Lokalisation	83.89.15↔	Verlängerung, Verkürzung und Doppelung einer Faszie, Leisten- und Genitalregion und Gesäss
		83.89.16↔	Verlängerung, Verkürzung und Doppelung einer Faszie, Untere Extremität
		83.89.19↔	Verlängerung, Verkürzung und Doppelung einer Faszie, Andere Lokalisation
		83.89.20↔	Deckung eines Defekts an einer Faszie, Kopf und Hals
		83.89.21↔	Deckung eines Defekts an einer Faszie, Schulter und Axilla
		83.89.22↔	Deckung eines Defekts an einer Faszie, Oberarm und Ellenbogen
		83.89.23↔	Deckung eines Defekts an einer Faszie, Unterarm

83.89.24↔	Deckung eines Defekts an einer Faszie, Brustwand, Bauch und Rücken	84.07↔	Oberarm-Amputation
83.89.25↔	Deckung eines Defekts an einer Faszie, Leisten- und Genitalregion und Gesäss	84.08↔	Schultergelenk-Exartikulation
83.89.26↔	Deckung eines Defekts an einer Faszie, untere Extremität	84.09↔	Interthorakoskapuläre Amputation
83.89.29↔	Deckung eines Defekts an einer Faszie, andere Lokalisation	84.10↔	Amputation der unteren Extremität, n.n.bez.
83.89.90↔	Sonstige plastische Operationen an der Faszie, Kopf und Hals	84.11↔	Zehenamputation
83.89.91↔	Sonstige plastische Operationen an der Faszie, Schulter und Axilla	84.12↔	Amputation durch Fuss
83.89.92↔	Sonstige plastische Operationen an der Faszie, Oberarm und Ellenbogen	84.13↔	Exartikulation im Sprunggelenk
83.89.93↔	Sonstige plastische Operationen an der Faszie, Unterarm	84.14↔	Transmalleoläre Amputation im Sprunggelenk
83.89.94↔	Sonstige plastische Operationen an der Faszie, Brustwand, Bauch und Rücken	84.15↔	Sonstige Unterschenkel-Amputation
83.89.95↔	Sonstige plastische Operationen an der Faszie, Leisten- und Genitalregion und Gesäss	84.16↔	Knie-Exartikulation
83.89.96↔	Sonstige plastische Operationen an der Faszie, Untere Extremität	84.17↔	Oberschenkel-Amputation
83.89.97↔	Sonstige plastische Operationen an der Faszie, Andere Lokalisation	84.18↔	Hüft-Exartikulation
83.91.10↔	Lösung von Adhäsionen von Muskel, Sehne, Faszie und Bursa, Kopf und Hals	84.19↔	Abdominopelvine Amputation
83.91.11↔	Lösung von Adhäsionen von Muskel, Sehne, Faszie und Bursa, Schulter und Axilla	84.20↔	Replantation einer Extremität, n.n.bez.
83.91.12↔	Lösung von Adhäsionen von Muskel, Sehne, Faszie und Bursa, Oberarm und Ellenbogen	84.21↔	Daumen-Replantation
83.91.13↔	Lösung von Adhäsionen von Muskel, Sehne, Faszie und Bursa, Unterarm	84.22↔	Finger-Replantation (ausser Daumen)
83.91.14↔	Lösung von Adhäsionen von Muskel, Sehne, Faszie und Bursa, Brustwand, Bauch und Rücken	84.23.00↔	Replantation von Vorderarm, Handgelenk oder Hand, n.n.bez.
83.91.15↔	Lösung von Adhäsionen von Muskel, Sehne, Faszie und Bursa, Leisten- und Genitalregion und Gesäss	84.23.10↔	Replantation von Vorderarm
83.91.16↔	Lösung von Adhäsionen von Muskel, Sehne, Faszie und Bursa, Untere Extremität	84.23.12↔	Replantation von der Mittelhand
83.91.19↔	Lösung von Adhäsionen von Muskel, Sehne, Faszie und Bursa, Andere Lokalisation	84.23.13↔	Replantation vom Handgelenk
83.92↔	Einsetzen oder Ersetzen eines Skelettmuskelstimulators	84.23.99↔	Replantation von Vorderarm, Handgelenk oder Hand, sonstige
83.99.10↔	Andere Operationen an Sehnen, Kopf und Hals	84.24.00↔	Replantation im Ellenbogenbereich oder Oberarm, n.n.bez.
83.99.11↔	Andere Operationen an Sehnen, Schulter und Axilla	84.24.11↔	Replantation im Ellenbogenbereich
83.99.12↔	Andere Operationen an Sehnen, Oberarm und Ellenbogen	84.24.12↔	Replantation vom Oberarm
83.99.13↔	Andere Operationen an Sehnen, Unterarm	84.24.99↔	Replantation im Ellenbogenbereich oder Oberarm, sonstige
83.99.14↔	Andere Operationen an Sehnen, Brustwand, Bauch und Rücken	84.25↔	Zehen-Replantation
83.99.15↔	Andere Operationen an Sehnen, Leisten- und Genitalregion und Gesäss	84.26↔	Fuss-Replantation
83.99.16↔	Andere Operationen an Sehnen, Untere Extremität	84.27.00↔	Replantation von Unterschenkel oder Sprunggelenk, n.n.bez.
83.99.19↔	Andere Operationen an Sehnen, Andere Lokalisation	84.27.11↔	Replantation im Kniebereich
83.99.20↔	Andere Operationen an Muskel, Faszie und Bursa, Kopf und Hals	84.27.12↔	Replantation vom Unterschenkel
83.99.21↔	Andere Operationen an Muskel, Faszie und Bursa, Schulter und Axilla	84.27.99↔	Replantation von Unterschenkel oder Sprunggelenk, sonstige
83.99.22↔	Andere Operationen an Muskel, Faszie und Bursa, Oberarm und Ellenbogen	84.28↔	Oberschenkel-Replantation
83.99.23↔	Andere Operationen an Muskel, Faszie und Bursa, Unterarm	84.29↔	Replantation einer Extremität, sonstige
83.99.24↔	Andere Operationen an Muskel, Faszie und Bursa, Brustwand, Bauch und Rücken	84.3x.00↔	Revision eines Amputationsstumpfes, n.n.bez.
83.99.25↔	Andere Operationen an Muskel, Faszie und Bursa, Leisten- und Genitalregion und Gesäss	84.3x.10↔	Revision eines Amputationsstumpfes, Schulter- und Oberarmregion
83.99.26↔	Andere Operationen an Muskel, Faszie und Bursa, Untere Extremität	84.3x.11↔	Revision eines Amputationsstumpfes, Unterarmregion
83.99.29↔	Andere Operationen an Muskel, Faszie und Bursa, Andere Lokalisation	84.3x.12↔	Revision eines Amputationsstumpfes, Handregion
83.99.30↔	Revision ohne Ersatz eines Skelettmuskelstimulators	84.3x.13↔	Revision eines Amputationsstumpfes, Untere Extremität
84.00↔	Amputation an der oberen Extremität, n.n.bez.	84.3x.19↔	Revision eines Amputationsstumpfes, Andere Lokalisation
84.01↔	Amputation und Exartikulation an einem Finger (ausgenommen am Daumen)	84.3x.99↔	Revision eines Amputationsstumpfes, sonstige
84.02↔	Amputation und Exartikulation am Daumen	84.41↔	Anpassen einer Oberarm- und Schulterprothese
84.03.00↔	Hand-Amputation, n.n.bez.	84.42↔	Anpassen einer Unterarm- und Handprothese
84.03.10↔	Komplette Hand-Amputation an Handwurzel oder Mittelhand	84.43↔	Anpassen einer Armprothese, n.n.bez.
84.03.99↔	Hand-Amputation, sonstige	84.44↔	Implantation einer prothetischen Vorrichtung am Arm
84.04↔	Handgelenk-Exartikulation	84.45↔	Anpassen einer Oberschenkel-Prothese
84.05↔	Vorderarm-Amputation	84.46↔	Anpassen einer Unterschenkel-Prothese
84.06↔	Ellenbogen-Exartikulation	84.47↔	Anpassen einer Beinprothese, n.n.bez.
		84.49↔	Implantation oder Wechsel einer Tumorendoprothese
		84.51.10↔	Einsetzen von interkorporellen Cages, 1 Segment
		84.51.11↔	Einsetzen von interkorporellen Cages, 2 Segmente
		84.51.12↔	Einsetzen von interkorporellen Cages, 3 Segmente
		84.51.13↔	Einsetzen von interkorporellen Cages, 4 oder mehr Segmente
		84.51.99↔	Einsetzen von interkorporellen Implantaten, sonstige
		84.53.00↔	Implantation von interner Verlängerungsvorrichtung der Extremitäten mit kinetischer Traktion, n.n.bez.
		84.53.10↔	Implantation eines nicht motorisierten internen Verlängerungs- oder Knochentransportsystem
		84.53.11↔	Implantation eines motorisierten internen Verlängerungs- oder Knochentransportsystem
		84.53.99↔	Implantation von interner Verlängerungsvorrichtung der Extremitäten mit kinetischer Traktion, sonstige
		84.54↔	Implantation von sonstiger interner Verlängerungsvorrichtung der Extremitäten
		84.60↔	Einsetzen von Diskusprothese, nicht näher bezeichnet
		84.61↔	Einsetzen von partieller Diskusprothese, zervikal
		84.62↔	Einsetzen von totaler Diskusprothese, zervikal
		84.63↔	Einsetzen von Diskusprothese, thorakal
		84.64↔	Einsetzen von partieller Diskusprothese, lumbosakral
		84.65↔	Einsetzen von totaler Diskusprothese, lumbosakral

84.66.10↔	Ersetzen von künstlicher Diskusprothese, zervikal	85.51↔	Intramammäre Injektion zur Augmentation
84.66.20↔	Revision von künstlicher Diskusprothese, zervikal	85.53.00↔	Prothesenimplantation an der Mamma, n.n.bez.
84.66.99↔	Revision oder Ersetzen von künstlicher Diskusprothese, zervikal, sonstige	85.53.10↔	Prothesenimplantation an der Mamma, nach Mastektomie
84.67↔	Revision oder Ersetzen von künstlicher Diskusprothese, thorakal	85.53.99↔	Prothesenimplantation an der Mamma, sonstige
84.68.10↔	Ersetzen von künstlicher Diskusprothese, lumbosakral	85.59↔	Augmentationsmammaplastik, sonstige
84.68.20↔	Revision von künstlicher Diskusprothese, lumbosakral	85.6↔	Mastopexie
84.68.99↔	Revision oder Ersetzen von künstlicher Diskusprothese, lumbosakral, sonstige	85.82↔	Spalthauttransplantat an die Mamma
84.69.10↔	Ersetzen von künstlicher Diskusprothese	85.83↔	Vollhauttransplantat an die Mamma
84.69.20↔	Revision von künstlicher Diskusprothese	85.84↔	Mammarekonstruktion mit gestieltem Hautlappen
84.69.99↔	Revision oder Ersetzen von künstlicher Diskusprothese, sonstige	85.85↔	Mammarekonstruktion mit gestielten Muskellappen
84.71‡↔	Anlegen einer externen Fixationsvorrichtung, eindimensional	85.86↔	Transplantation einer Brustwarze
84.72‡↔	Anlegen einer externen Fixationsvorrichtung, Ringsystem	85.87.00↔	Sonstige Operation an der Brustwarze, n.n.bez.
84.73‡↔	Anlegen einer gemischten Vorrichtung	85.87.10↔	Naht an der Brustwarze (nach Verletzung)
84.80.00↔	Einsetzen oder Ersetzen von interspinösen Implantaten, n.n.bez.	85.87.13↔	Chirurgische Eversion einer invertierten Brustwarze
84.80.10↔	Einsetzen eines interspinösen Spreizers, 1 Segment	85.87.21↔	Plastische Rekonstruktion der Brustwarze mit Tätowierung
84.80.11↔	Einsetzen von interspinösen Spreizern, 2 oder mehr Segmente	85.87.22↔	Plastische Rekonstruktion der Brustwarze mit lokalem Lappen
84.80.20↔	Ersetzen eines interspinösen Spreizers, 1 Segment	85.87.23↔	Plastische Rekonstruktion der Brustwarze mit freiem Lappen
84.80.21↔	Ersetzen von interspinösen Spreizern, 2 oder mehr Segmente	85.87.31↔	Plastische Rekonstruktion des Warzenvorhofs mit Tätowierung
84.80.99↔	Einsetzen oder Ersetzen von interspinösen Implantaten, sonstige	85.87.32↔	Plastische Rekonstruktion des Warzenvorhofs mit lokalem Lappen
84.81.20↔	Revision von interspinösen Implantaten	85.87.33↔	Plastische Rekonstruktion des Warzenvorhofs mit freiem Lappen
84.81.99↔	Revision von interspinösen Implantaten, sonstige	85.87.99↔	Sonstige Operation an der Brustwarze, sonstige
84.82↔	Einsetzen oder Ersetzen von Vorrichtung(en) zur dynamischen Stabilisierung mit Pedikelschrauben	85.89.00↔	Sonstige Mammaplastik, n.n.bez.
84.83↔	Revision von Vorrichtung(en) zur dynamischen Stabilisierung mit Pedikelschrauben	85.89.10↔	Mammaplastik mit freiem Haut-Muskel-Transplantat
84.84↔	Einsetzen oder Ersetzen von Facettengelenksprothesen	85.89.11↔	Mammaplastik mit gestieltem Haut-Muskel-Transplantat (myokutaner Lappen), ohne Prothesenimplantation
84.85↔	Revision von Facettengelenksprothesen	85.89.13↔	Mammaplastik mit Omentumlappen
84.91↔	Amputation, n.n.bez.	85.89.20↔	Mammaplastik mittels Lappenplastik mit mikrovaskulärer Anastomosierung, n.n.bez.
84.92↔	Trennung von eineiigen siamesischen Zwillingen	85.89.21↔	Deep inferior epigastric perforator flap (DIEP)
84.93↔	Trennung von zweieiigen siamesischen Zwillingen	85.89.22↔	Superficial inferior epigastric artery flap (SIEA)
84.99.14↔	Borggreve-Plastik	85.89.23↔	Muskulokutane Gracilis-Lappenplastik
85.12↔	Offene Biopsie an der Mamma	85.89.24↔	Superior gluteal artery perforator flap (S-GAP)
85.20↔	Exzision oder Destruktion von Mammagewebe, n.n.bez.	85.89.25↔	Inferior gluteal artery perforator flap (I-GAP)
85.21↔	Lokale Exzision einer Läsion an der Mamma	85.89.29↔	Mammaplastik mittels Lappenplastik mit mikrovaskulärer Anastomosierung, sonstige
85.24↔	Exzision von ektopischem Mammagewebe	85.89.99↔	Sonstige Mammaplastik, sonstige
85.25↔	Exzision einer Brustwarze	85.93↔	Revision ohne Ersatz eines Mammaimplantats
85.26↔	Partielle Mastektomie	85.94.00↔	Entfernung eines Mammaimplantats, n.n.bez.
85.30↔	Mammareduktionsplastik und subkutane Mastektomie, n.n.bez.	85.94.11↔	Entfernung eines Mammaimplantats, mit Kapsulotomie
85.31↔	Mammareduktionsplastik	85.94.12↔	Entfernung eines Mammaimplantats mit partieller Kapsulektomie
85.34.00↔	Subkutane Mastektomie, n.n.bez.	85.94.13↔	Entfernung eines Mammaimplantats mit totaler Kapsulektomie
85.34.11↔	Hautsparende Mastektomie mit kompletter Resektion des Drüsengewebes, ohne weitere Massnahmen	85.94.99↔	Entfernung eines Mammaimplantats, sonstige
85.34.12↔	Hautsparende Mastektomie mit kompletter Resektion des Drüsengewebes, mit Straffung des Hautmantels	85.95↔	Einsetzen eines Gewebeexpanders in die Mamma
85.34.13↔	Hautsparende Mastektomie mit kompletter Resektion des Drüsengewebes, mit Straffung des Hautmantels und Bildung eines gestielten Corium-cutis-Lappens	86.03‡↔	Inzision an Sinus pilonidalis oder Pilonidalzyste
85.34.21↔	Brustwarzenerhaltende Mastektomie mit kompletter Resektion des Drüsengewebes, ohne weitere Massnahmen	86.06.00↔	Einsetzen einer vollständig implantierbaren Infusionspumpe, n.n.bez.
85.34.22↔	Brustwarzenerhaltende Mastektomie mit kompletter Resektion des Drüsengewebes, mit Straffung des Hautmantels	86.06.10↔	Einsetzen einer vollständig implantierbaren Infusionspumpe zur intraventrikulären Infusion mit programmierbarem variablen Tagesprofil
85.34.23↔	Brustwarzenerhaltende Mastektomie mit kompletter Resektion des Drüsengewebes, mit Straffung des Hautmantels und Bildung eines gestielten Corium-cutis-Lappens	86.06.11↔	Einsetzen einer vollständig implantierbaren Infusionspumpe zur intraventrikulären Infusion mit konstanter Flussrate (gasdruckbetrieben)
85.34.99↔	Subkutane Mastektomie, sonstige	86.06.20↔	Einsetzen einer vollständig implantierbaren Infusionspumpe zur intrathekalen und epiduralen Infusion mit programmierbarem variablen Tagesprofil
85.37↔	Mastektomie bei Gynäkomastie	86.06.21↔	Einsetzen einer vollständig implantierbaren Infusionspumpe zur intrathekalen und epiduralen Infusion mit konstanter Flussrate (gasdruckbetrieben)
85.39↔	Mammareduktionsplastik und subkutane Mastektomie, sonstige	86.06.99↔	Einsetzen einer vollständig implantierbaren Infusionspumpe, sonstige
85.40↔	Mastektomie, n.n.bez.	86.07.10‡↔	Einsetzen und Wechsel einer vollständig implantierbaren Vorrichtung mit vaskulärem Zugang (Port-System)
85.41↔	Einfache Mastektomie	86.08.00↔	Ersetzen einer vollständig implantierbaren Infusionspumpe, n.n.bez.
85.43↔	Modifizierte radikale Mastektomie	86.08.10↔	Ersetzen einer vollständig implantierbaren Infusionspumpe zur intraventrikulären Infusion mit programmierbarem variablen Tagesprofil
85.45.00↔	Radikale Mastektomie, n.n.bez.	86.08.11↔	Ersetzen einer vollständig implantierbaren Infusionspumpe zur intraventrikulären Infusion mit konstanter Flußrate (gasdruckbetrieben)
85.45.10↔	Radikale Mastektomie ohne Brustwandteilresektion		
85.45.11↔	Radikale Mastektomie mit Brustwandteilresektion		
85.45.99↔	Radikale Mastektomie, sonstige		
85.47↔	Erweiterte radikale Mastektomie		
85.49↔	Mastektomie, sonstige		
85.50↔	Augmentationsmammaplastik, n.n.bez.		

86.08.20↔	Ersetzen einer vollständig implantierbaren Infusionspumpe zur intrathekalen und epiduralen Infusion mit programmierbarem variablen Tagesprofil	86.4x.26↔	Radikale Exzision einer Hautläsion an Brustwand und Rücken mit Transplantation oder Transposition von Haut
86.08.21↔	Ersetzen einer vollständig implantierbaren Infusionspumpe zur intrathekalen und epiduralen Infusion mit mit konstanter Flussrate (gasdruckbetrieben)	86.4x.27↔	Radikale Exzision einer Hautläsion an die Bauchregion mit Transplantation oder Transposition von Haut
86.08.99↔	Ersetzen einer vollständig implantierbaren Infusionspumpe, sonstige	86.4x.28↔	Radikale Exzision einer Hautläsion der Leisten- und Genitalregion mit Transplantation oder Transposition von Haut
86.21↔	Exzision von Pilonidalzyste oder Sinus pilonidalis	86.4x.29↔	Radikale Exzision einer Hautläsion anderer Lokalisation mit Transplantation oder Transposition von Haut
86.22.10‡↔	Grossflächiges Débridement von Wunde, Infektion oder Verbrennung durch Exzision am Kopf (ausser Lippe und Mund)	86.4x.2a↔	Radikale Exzision einer Hautläsion am Gesäss mit Transplantation oder Transposition von Haut
86.22.17‡↔	Grossflächiges Débridement von Wunde, Infektion oder Verbrennung durch Exzision an der Leisten- und Genitalregion	86.4x.2b↔	Radikale Exzision einer Hautläsion der unteren Extremität mit Transplantation oder Transposition von Haut
86.22.18‡↔	Grossflächiges Débridement von Wunde, Infektion oder Verbrennung durch Exzision an der unteren Extremität	86.59.20‡↔	Sekundärnaht von Haut und Subkutangewebe anderer Lokalisation
86.22.19‡↔	Grossflächiges Débridement von Wunde, Infektion oder Verbrennung durch Exzision, andere Lokalisation	86.61.10↔	Kleinflächiges Vollhauttransplantat an die Hand
86.22.20‡↔	Grossflächiges Débridement von Wunde, Infektion oder Verbrennung durch Exzision mit Einlegen eines Medikamententrägers am Kopf (ausser Lippe)	86.61.20↔	Grossflächiges Vollhauttransplantat an die Hand
86.22.27‡↔	Grossflächiges Débridement von Wunde, Infektion oder Verbrennung durch Exzision mit Einlegen eines Medikamententrägers an der Leisten- und Genitalregion	86.61.99↔	Vollhauttransplantat an die Hand, sonstige
86.22.28‡↔	Grossflächiges Débridement von Wunde, Infektion oder Verbrennung durch Exzision mit Einlegen eines Medikamententrägers an der unteren Extremität	86.62.10↔	Kleinflächiges Spalthauttransplantat an die Hand
86.22.29‡↔	Grossflächiges Débridement von Wunde, Infektion oder Verbrennung durch Exzision mit Einlegen eines Medikamententrägers, andere Lokalisation	86.62.20↔	Grossflächiges Spalthauttransplantat an die Hand
86.22.40‡↔	Epifasziale Nekrosektomie oder tangentielle Exzision bei Verbrennungen und Verätzungen	86.62.99↔	Sonstiges Hauttransplantat an die Hand, sonstiges
86.22.90‡↔	Sonstiges Débridement von Wunde, Infektion oder Verbrennung durch Exzision am Kopf (außer Lippe und Mund)	86.63.10↔	Kleinflächiges Vollhauttransplantat an den Kopf (außer Lippe und Mund)
86.22.97‡↔	Sonstiges Débridement von Wunde, Infektion oder Verbrennung durch Exzision an der Leisten- und Genitalregion	86.63.11↔	Kleinflächiges Vollhauttransplantat an den Hals
86.22.98‡↔	Sonstiges Débridement von Wunde, Infektion oder Verbrennung durch Exzision an der unteren Extremität	86.63.12↔	Kleinflächiges Vollhauttransplantat an Schulter und Oberarm
86.27↔	Débridement an Nagel, Nagelbett oder Nagelfalz	86.63.13↔	Kleinflächiges Vollhauttransplantat an den Unterarm
86.3x.00‡↔	Sonstige lokale Exzision oder Destruktion von Läsion oder Gewebe von Haut und Subkutangewebe, n.n.bez.	86.63.15↔	Kleinflächiges Vollhauttransplantat an Brustwand, Bauch und Rücken
86.3x.10‡↔	Lokale Exzision von Läsion oder Gewebe von Haut und Subkutangewebe	86.63.16↔	Kleinflächiges Vollhauttransplantat an die Leisten- und Genitalregion
86.3x.20‡↔	Grossflächige Destruktion von Läsion oder Gewebe von Haut und Subkutangewebe	86.63.17↔	Kleinflächiges Vollhauttransplantat an das Gesäss
86.3x.29‡↔	Sonstige Destruktion von Läsion oder Gewebe von Haut und Subkutangewebe	86.63.18↔	Kleinflächiges Vollhauttransplantat an Oberschenkel und Unterschenkel
86.3x.99‡↔	Sonstige lokale Exzision oder Destruktion von Läsion oder Gewebe von Haut und Subkutangewebe, sonstige	86.63.19↔	Kleinflächiges Vollhauttransplantat an andere Lokalisation
86.4x.10↔	Radikale Exzision einer Hautläsion am Kopf mit histographischer Kontrolle	86.63.1a↔	Kleinflächiges Vollhauttransplantat am Fuss
86.4x.11↔	Radikale Exzision einer Hautläsion des Halses mit histographischer Kontrolle	86.63.20↔	Grossflächiges Vollhauttransplantat an den Kopf (ausser Lippe und Mund)
86.4x.13↔	Radikale Exzision einer Hautläsion an Unterarm und Hand mit histographischer Kontrolle	86.63.21↔	Grossflächiges Vollhauttransplantat an den Hals
86.4x.17↔	Radikale Exzision einer Hautläsion an Leisten- und Genitalregion und Gesäss mit histographischer Kontrolle	86.63.22↔	Grossflächiges Vollhauttransplantat an Schulter und Oberarm
86.4x.18↔	Radikale Exzision einer Hautläsion der unteren Extremität mit histographischer Kontrolle	86.63.23↔	Grossflächiges Vollhauttransplantat an den Unterarm
86.4x.19↔	Radikale Exzision einer Hautläsion anderer Lokalisation mit histographischer Kontrolle	86.63.25↔	Grossflächiges Vollhauttransplantat an Brustwand, Bauch und Rücken
86.4x.20↔	Radikale Exzision einer Hautläsion am Kopf mit Transplantation oder Transposition von Haut	86.63.26↔	Grossflächiges Vollhauttransplantat an die Leisten- und Genitalregion
86.4x.21↔	Radikale Exzision einer Hautläsion des Halses mit Transplantation oder Transposition von Haut	86.63.27↔	Grossflächiges Vollhauttransplantat an das Gesäss
86.4x.22↔	Radikale Exzision einer Hautläsion an Schulter und Axilla mit Transplantation oder Transposition von Haut	86.63.28↔	Grossflächiges Vollhauttransplantat an Oberschenkel und Unterschenkel
86.4x.23↔	Radikale Exzision einer Hautläsion an Oberarm und Ellenbogen mit Transplantation oder Transposition von Haut	86.63.29↔	Grossflächiges Vollhauttransplantat, andere Lokalisation
86.4x.24↔	Radikale Exzision einer Hautläsion des Unterarmes mit Transplantation oder Transposition von Haut	86.63.2a↔	Grossflächiges Vollhauttransplantat an den Fuss
86.4x.25↔	Radikale Exzision einer Hautläsion der Hand mit Transplantation oder Transposition von Haut	86.63.99↔	Vollhauttransplantat an andere Lokalisationen, sonstige
		86.65.10↔	Kleinflächige heterologe Hauttransplantation an den Kopf
		86.65.11↔	Kleinflächige heterologe Hauttransplantation an den Hals
		86.65.12↔	Kleinflächige heterologe Hauttransplantation an Schulter und Oberarm
		86.65.13↔	Kleinflächige heterologe Hauttransplantation an den Unterarm
		86.65.14↔	Kleinflächige heterologe Hauttransplantation an die Hand
		86.65.15↔	Kleinflächige heterologe Hauttransplantation an Brustwand und Rücken
		86.65.16↔	Kleinflächige heterologe Hauttransplantation an die Bauchregion
		86.65.17↔	Kleinflächige heterologe Hauttransplantation an die untere Extremität
		86.65.19↔	Kleinflächige heterologe Hauttransplantation an andere Lokalisation
		86.65.20↔	Grossflächige heterologe Hauttransplantation am Kopf
		86.65.21↔	Grossflächige heterologe Hauttransplantation am Hals
		86.65.22↔	Grossflächige heterologe Hauttransplantation an Schulter und Oberarm
		86.65.23↔	Grossflächige heterologe Hauttransplantation am Unterarm
		86.65.24↔	Grossflächige heterologe Hauttransplantation an der Hand
		86.65.25↔	Grossflächige heterologe Hauttransplantation an Brustwand und Rücken
		86.65.26↔	Grossflächige heterologe Hauttransplantation an der Bauchregion

86.65.27↔	Grossflächige heterologe Hauttransplantation an der unteren Extremität	86.69.13↔	Kleinflächige Spalthauttransplantation an den Unterarm
86.65.29↔	Grossflächige heterologe Hauttransplantation, andere Lokalisation	86.69.15↔	Kleinflächige Spalthauttransplantation an Brustwand und Rücken
86.65.30↔	Transplantation von Schweinehaut	86.69.16↔	Kleinflächige Spalthauttransplantation an der Bauchregion
86.65.40↔	Permanenter Hautersatz durch zweischichtiges Dermis-Epidermis-Ersatzmaterial	86.69.17↔	Kleinflächige Spalthauttransplantation an die Leisten- und Genitalregion
86.65.99↔	Heterologe Hauttransplantation, sonstige	86.69.18↔	Kleinflächige Spalthauttransplantation an Oberschenkel und Unterschenkel
86.66.10↔	Kleinflächige homologe Hauttransplantation an den Kopf	86.69.19↔	Kleinflächige Spalthauttransplantation an andere Lokalisation
86.66.11↔	Kleinflächige homologe Hauttransplantation an den Hals	86.69.1a↔	Kleinflächige Spalthauttransplantation am Fuss
86.66.12↔	Kleinflächige homologe Hauttransplantation an Schulter und Oberarm	86.69.20↔	Grossflächige Spalthauttransplantation am Kopf (ausser Lippe und Mund)
86.66.13↔	Kleinflächige homologe Hauttransplantation an den Unterarm	86.69.21↔	Grossflächige Spalthauttransplantation am Hals
86.66.14↔	Kleinflächige homologe Hauttransplantation an die Hand	86.69.22↔	Grossflächige Spalthauttransplantation an Schulter und Oberarm
86.66.15↔	Kleinflächige homologe Hauttransplantation an Brustwand und Rücken	86.69.23↔	Grossflächige Spalthauttransplantation am Unterarm
86.66.16↔	Kleinflächige homologe Hauttransplantation an die Bauchregion	86.69.25↔	Grossflächige Spalthauttransplantation an Brustwand und Rücken
86.66.17↔	Kleinflächige homologe Hauttransplantation an die untere Extremität	86.69.26↔	Grossflächige Spalthauttransplantation an der Bauchregion
86.66.19↔	Kleinflächige homologe Hauttransplantation an andere Lokalisation	86.69.27↔	Grossflächige Spalthauttransplantation an der Leisten- und Genitalregion
86.66.20↔	Grossflächige homologe Hauttransplantation am Kopf	86.69.28↔	Grossflächige Spalthauttransplantation am Gesäss
86.66.21↔	Grossflächige homologe Hauttransplantation am Hals	86.69.29↔	Grossflächige Spalthauttransplantation, andere Lokalisation
86.66.22↔	Grossflächige homologe Hauttransplantation an Schulter und Oberarm	86.69.2a↔	Grossflächige Spalthauttransplantation an Oberschenkel und Unterschenkel
86.66.23↔	Grossflächige homologe Hauttransplantation am Unterarm	86.69.2b↔	Grossflächige Spalthauttransplantation am Fuss
86.66.24↔	Grossflächige homologe Hauttransplantation an der Hand	86.71↔	Herauspräparieren und Vorbereiten von gestielten oder freien Lappen
86.66.25↔	Grossflächige homologe Hauttransplantation an Brustwand und Rücken	86.72↔	Verschiebung eines gestielten Lappens
86.66.26↔	Grossflächige homologe Hauttransplantation an der Bauchregion	86.73.00↔	Anbringen von gestieltem oder freiem Lappen an die Hand, n.n.bez.
86.66.27↔	Grossflächige homologe Hauttransplantation an der unteren Extremität	86.73.11↔	Kleinflächige Verschiebe-Rotationsplastik an die Hand
86.66.29↔	Grossflächige homologe Hauttransplantation, andere Lokalisation	86.73.12↔	Kleinflächige Transpositionsplastik an die Hand
86.66.99↔	Homologe Hauttransplantation, sonstige	86.73.13↔	Kleinflächige Insellappenplastik an die Hand
86.67.10‡↔	Kleinflächiges temporäres Haut-Regenerationsgraft an den Kopf	86.73.20↔	Grossflächige Dehnungsplastik an der Hand
86.67.11‡↔	Kleinflächiges temporäres Haut-Regenerationsgraft an den Hals	86.73.21↔	Grossflächige Verschiebe-Rotationsplastik an der Hand
86.67.12‡↔	Kleinflächiges temporäres Haut-Regenerationsgraft an Schulter und Oberarm	86.73.22↔	Grossflächige Transpositionsplastik an der Hand
86.67.13‡↔	Kleinflächiges temporäres Haut-Regenerationsgraft an den Unterarm	86.73.23↔	Grossflächige Insellappenplastik an der Hand
86.67.14‡↔	Kleinflächiges temporäres Haut-Regenerationsgraft an die Hand	86.73.24↔	Grossflächige Z-Plastik an der Hand
86.67.15‡↔	Kleinflächiges temporäres Haut-Regenerationsgraft an Brustwand und Rücken	86.73.29↔	Sonstige lokale Lappenplastik an die Hand
86.67.16‡↔	Kleinflächiges temporäres Haut-Regenerationsgraft an die Bauchregion	86.73.30↔	Anbringen von freiem Lappen mit mikrovasculärer Anastomosierung an die Hand
86.67.17‡↔	Kleinflächiges temporäres Haut-Regenerationsgraft an die untere Extremität	86.73.40↔	Anbringen von gestieltem regionalem oder gestieltem Fernlappen an die Hand
86.67.19‡↔	Kleinflächiges temporäres Haut-Regenerationsgraft an andere Lokalisation	86.73.80↔	Kombinierte plastische Eingriffe an Haut und Unterhaut der Hand
86.67.20‡↔	Grossflächiger temporärer Haut-Regenerationsgraft am Kopf	86.73.99↔	Anbringen von gestielten oder freien Lappen an die Hand, sonstige
86.67.21‡↔	Grossflächiger temporärer Haut-Regenerationsgraft am Hals	86.74.20↔	Kleinflächige Verschiebe-Rotationsplastik am Kopf (außer Lippe und Mund)
86.67.22‡↔	Grossflächiger temporärer Haut-Regenerationsgraft an Schulter und Oberarm	86.74.21↔	Kleinflächige Verschiebe-Rotationsplastik am Hals
86.67.23‡↔	Grossflächiger temporärer Haut-Regenerationsgraft an den Unterarm	86.74.22↔	Kleinflächige Verschiebe-Rotationsplastik an Schulter und Oberarm
86.67.24‡↔	Grossflächiger temporärer Haut-Regenerationsgraft an der Hand	86.74.23↔	Kleinflächige Verschiebe-Rotationsplastik am Unterarm
86.67.25‡↔	Grossflächiger temporärer Haut-Regenerationsgraft an Brustwand und Rücken	86.74.25↔	Kleinflächige Verschiebe-Rotationsplastik an Brustwand und Rücken
86.67.26‡↔	Grossflächiger temporärer Haut-Regenerationsgraft an der Bauchregion	86.74.26↔	Kleinflächige Verschiebe-Rotationsplastik an der Bauchregion
86.67.27‡↔	Grossflächiger temporärer Haut-Regenerationsgraft an der unteren Extremität	86.74.27↔	Kleinflächige Verschiebe-Rotationsplastik an der Leisten- und Genitalregion
86.67.29‡↔	Grossflächiger temporärer Haut-Regenerationsgraft, andere Lokalisation	86.74.28↔	Kleinflächige Verschiebe-Rotationsplastik am Gesäss
86.67.30‡↔	Permanenter Hautersatz durch Epidermisersatzmaterial	86.74.29↔	Kleinflächige Verschiebe-Rotationsplastik, an andere Lokalisationen
86.67.31‡↔	Permanenter Hautersatz durch Dermisersatzmaterial	86.74.2a↔	Kleinflächige Verschiebe-Rotationsplastik an Oberschenkel und Unterschenkel
86.69.10↔	Kleinflächige Spalthauttransplantation an den Kopf (außer Lippe und Mund)	86.74.2b↔	Kleinflächige Verschiebe-Rotationsplastik am Fuss
86.69.11↔	Kleinflächige Spalthauttransplantation an den Hals	86.74.30↔	Kleinflächige Transpositionsplastik am Kopf (außer Lippe und Mund)
86.69.12↔	Kleinflächige Spalthauttransplantation an Schulter und Oberarm	86.74.31↔	Kleinflächige Transpositionsplastik am Hals
		86.74.32↔	Kleinflächige Transpositionsplastik an Schulter und Oberarm
		86.74.33↔	Kleinflächige Transpositionsplastik am Unterarm
		86.74.34↔	Kleinflächige Transpositionsplastik an Brustwand und Rücken
		86.74.35↔	Kleinflächige Transpositionsplastik an der Bauchregion

86.74.36↔	Kleinflächige Transpositionsplastik an der Leisten- und Genitalregion	86.76.30↔	Grossflächige Transpositionsplastik am Kopf (ausser Lippe und Mund)
86.74.37↔	Kleinflächige Transpositionsplastik am Gesäss	86.76.31↔	Grossflächige Transpositionsplastik am Hals
86.74.38↔	Kleinflächige Transpositionsplastik an Oberschenkel und Unterschenkel	86.76.32↔	Grossflächige Transpositionsplastik an Schulter und Oberarm
86.74.39↔	Kleinflächige Transpositionsplastik, an andere Lokalisationen	86.76.33↔	Grossflächige Transpositionsplastik am Unterarm
86.74.3a↔	Kleinflächige Transpositionsplastik am Fuss	86.76.34↔	Grossflächige Transpositionsplastik an Brustwand und Rücken
86.74.40↔	Kleinflächige Insellappenplastik am Kopf (außer Lippe und Mund)	86.76.35↔	Grossflächige Transpositionsplastik an der Bauchregion
86.74.41↔	Kleinflächige Insellappenplastik am Hals	86.76.36↔	Grossflächige Transpositionsplastik an der Leisten- und Genitalregion
86.74.42↔	Kleinflächige Insellappenplastik an Schulter und Oberarm	86.76.37↔	Grossflächige Transpositionsplastik am Gesäss
86.74.43↔	Kleinflächige Insellappenplastik am Unterarm	86.76.38↔	Grossflächige Transpositionsplastik an Oberschenkel und Unterschenkel
86.74.44↔	Kleinflächige Insellappenplastik an Brustwand und Rücken	86.76.39↔	Grossflächige Transpositionsplastik, andere Lokalisation
86.74.45↔	Kleinflächige Insellappenplastik an der Bauchregion	86.76.3a↔	Grossflächige Transpositionsplastik am Fuss
86.74.46↔	Kleinflächige Insellappenplastik an der Leisten- und Genitalregion	86.76.40↔	Grossflächige Insellappenplastik am Kopf (ausser Lippe und Mund)
86.74.47↔	Kleinflächige Insellappenplastik am Gesäss	86.76.41↔	Grossflächige Insellappenplastik am Hals
86.74.48↔	Kleinflächige Insellappenplastik an Oberschenkel und Unterschenkel	86.76.42↔	Grossflächige Insellappenplastik an Schulter und Oberarm
86.74.49↔	Kleinflächige Insellappenplastik, an andere Lokalisationen	86.76.43↔	Grossflächige Insellappenplastik am Unterarm
86.74.4a↔	Kleinflächige Insellappenplastik am Fuss	86.76.44↔	Grossflächige Insellappenplastik an Brustwand und Rücken
86.74.99↔	Anbringen von gestieltem oder freiem Lappen an andere Lokalisationen, sonstige	86.76.45↔	Grossflächige Insellappenplastik an der Bauchregion
86.75.10↔	Revision von gestieltem oder freiem Lappen oder freiem Hauttransplantat des Kopfes	86.76.46↔	Grossflächige Insellappenplastik an der Leisten- und Genitalregion
86.75.11↔	Revision von gestieltem oder freiem Lappen oder freiem Hauttransplantat des Halses	86.76.47↔	Grossflächige Insellappenplastik am Gesäss
86.75.12↔	Revision von gestieltem oder freiem Lappen oder freiem Hauttransplantat von Schulter und Oberarm	86.76.48↔	Grossflächige Insellappenplastik an Oberschenkel und Unterschenkel
86.75.13↔	Revision von gestieltem oder freiem Lappen oder freiem Hauttransplantat des Unterarmes	86.76.49↔	Grossflächige Insellappenplastik, andere Lokalisation
86.75.14↔	Revision von gestieltem oder freiem Lappen oder freiem Hauttransplantat der Hand	86.76.4a↔	Grossflächige Insellappenplastik am Fuss
86.75.15↔	Revision von gestieltem oder freiem Lappen oder freiem Hauttransplantat der Brustwand und Rücken	86.76.50↔	Grossflächige Z-Plastik am Kopf (ausser Lippe und Mund)
86.75.16↔	Revision von gestieltem oder freiem Lappen oder freiem Hauttransplantat der Bauchregion	86.76.51↔	Grossflächige Z-Plastik am Hals
86.75.17↔	Revision von gestieltem oder freiem Lappen oder freiem Hauttransplantat der unteren Extremität	86.76.52↔	Grossflächige Z-Plastik an Schulter und Oberarm
86.75.19↔	Revision von gestieltem oder freiem Lappen oder freiem Hauttransplantat anderer Lokalisation	86.76.53↔	Grossflächige Z-Plastik am Unterarm
86.75.99↔	Revision von gestieltem oder freiem Lappen, sonstige	86.76.54↔	Grossflächige Z-Plastik an Brustwand und Rücken
86.76.10↔	Grossflächige Dehnungsplastik am Kopf (ausser Lippe und Mund)	86.76.55↔	Grossflächige Z-Plastik an der Bauchregion
86.76.11↔	Grossflächige Dehnungsplastik am Hals	86.76.56↔	Grossflächige Z-Plastik an der Leisten- und Genitalregion
86.76.12↔	Grossflächige Dehnungsplastik an Schulter und Oberarm	86.76.57↔	Grossflächige Z-Plastik am Gesäss
86.76.13↔	Grossflächige Dehnungsplastik am Unterarm	86.76.58↔	Grossflächige Z-Plastik an Oberschenkel und Unterschenkel
86.76.14↔	Grossflächige Dehnungsplastik an Brustwand und Rücken	86.76.59↔	Grossflächige Z-Plastik, andere Lokalisation
86.76.15↔	Grossflächige Dehnungsplastik an der Bauchregion	86.76.5a↔	Grossflächige Z-Plastik am Fuss
86.76.16↔	Grossflächige Dehnungsplastik an der Leisten- und Genitalregion	86.76.99↔	Anbringen von gestieltem oder freiem Lappen an anderen Lokalisationen, grossflächig, sonstige
86.76.17↔	Grossflächige Dehnungsplastik am Gesäss	86.77.10↔	Sonstige lokale Lappenplastik am Kopf (außer Lippe und Mund)
86.76.19↔	Grossflächige Dehnungsplastik, andere Lokalisation	86.77.11↔	Sonstige lokale Lappenplastik am Hals
86.76.1a↔	Grossflächige Dehnungsplastik an Oberschenkel und Unterschenkel	86.77.12↔	Sonstige lokale Lappenplastik an Schulter und Oberarm
86.76.1b↔	Grossflächige Dehnungsplastik am Fuss	86.77.13↔	Sonstige lokale Lappenplastik am Unterarm
86.76.20↔	Grossflächige Verschiebe-Rotationsplastik am Kopf (ausser Lippe und Mund)	86.77.14↔	Sonstige lokale Lappenplastik an Brustwand und Rücken
86.76.21↔	Grossflächige Verschiebe-Rotationsplastik am Hals	86.77.15↔	Sonstige lokale Lappenplastik an der Bauchregion
86.76.22↔	Grossflächige Verschiebe-Rotationsplastik an Schulter und Oberarm	86.77.16↔	Sonstige lokale Lappenplastik an der Leisten- und Genitalregion
86.76.23↔	Grossflächige Verschiebe-Rotationsplastik am Unterarm	86.77.17↔	Sonstige lokale Lappenplastik am Gesäss
86.76.24↔	Grossflächige Verschiebe-Rotationsplastik an Brustwand und Rücken	86.77.18↔	Sonstige lokale Lappenplastik an Oberschenkel und Unterschenkel
86.76.25↔	Grossflächige Verschiebe-Rotationsplastik an der Bauchregion	86.77.19↔	Sonstige lokale Lappenplastik, an andere Lokalisationen
86.76.26↔	Grossflächige Verschiebe-Rotationsplastik an der Leisten- und Genitalregion	86.77.1a↔	Sonstige lokale Lappenplastik am Fuss
86.76.27↔	Grossflächige Verschiebe-Rotationsplastik am Gesäss	86.77.99↔	Anbringen von sonstiger lokaler Lappenplastik, sonstige
86.76.28↔	Grossflächige Verschiebe-Rotationsplastik an Oberschenkel und Unterschenkel	86.78.10↔	Anbringen von freiem Lappen mit mikrovasculärer Anastomosierung am Kopf (außer Lippe und Mund)
86.76.29↔	Grossflächige Verschiebe-Rotationsplastik, andere Lokalisation	86.78.11↔	Anbringen von freiem Lappen mit mikrovasculärer Anastomosierung am Hals
86.76.2a↔	Grossflächige Verschiebe-Rotationsplastik am Fuss	86.78.12↔	Anbringen von freiem Lappen mit mikrovasculärer Anastomosierung an Schulter und Oberarm
		86.78.13↔	Anbringen von freiem Lappen mit mikrovasculärer Anastomosierung am Unterarm
		86.78.14↔	Anbringen von freiem Lappen mit mikrovasculärer Anastomosierung an Brustwand und Rücken
		86.78.15↔	Anbringen von freiem Lappen mit mikrovasculärer Anastomosierung an Bauchregion
		86.78.16↔	Anbringen von freiem Lappen mit mikrovasculärer Anastomosierung an der Leisten- und Genitalregion
		86.78.17↔	Anbringen von freiem Lappen mit mikrovasculärer Anastomosierung am Gesäss

86.78.18↔	Anbringen von freiem Lappen mit mikrovaskulärer Anastomosierung an der unteren Extremität	86.85.30↔	Trennung einer kompletten Syndaktylie mit Verschiebeplastik, Kuppenplastik oder Seitenbandrekonstruktion, der Hand
86.78.19↔	Anbringen von freiem Lappen mit mikrovaskulärer Anastomosierung an andere Lokalisation	86.85.40↔	Trennung einer kompletten Syndaktylie mit Verschiebeplastik, Kuppenplastik oder Seitenbandrekonstruktion, des Fusses
86.78.20↔	Anbringen von gestieltem regionalem Lappen oder gestieltem Fernlappen am Kopf (außer Lippe und Mund)	86.85.50↔	Resektion gedoppelter Anteile bei Syndaktylie oder Polydaktylie mit Gelenkrekonstruktion, der Hand
86.78.21↔	Anbringen von gestieltem regionalem Lappen oder gestieltem Fernlappen am Hals	86.85.60↔	Resektion gedoppelter Anteile bei Syndaktylie oder Polydaktylie mit Gelenkrekonstruktion, des Fusses
86.78.22↔	Anbringen von gestieltem regionalem Lappen oder gestieltem Fernlappen an Schulter und Oberarm	86.85.70↔	Korrektur einer Polysyndaktylie durch Fusion gedoppelter Anteile, der Hand
86.78.23↔	Anbringen von gestieltem regionalem Lappen oder gestieltem Fernlappen am Unterarm	86.85.80↔	Korrektur einer Polysyndaktylie durch Fusion gedoppelter Anteile, des Fusses
86.78.24↔	Anbringen von gestieltem regionalem Lappen oder gestieltem Fernlappen an Brustwand und Rücken	86.85.99↔	Korrektur einer Syndaktylie, sonstige
86.78.25↔	Anbringen von gestieltem regionalem Lappen oder gestieltem Fernlappen an die Bauchregion	86.86↔	Onychoplastik
86.78.26↔	Anbringen von gestieltem regionalem Lappen oder gestieltem Fernlappen an der Leisten- und Genitalregion	86.88.10↔	Kleinflächige Weichteildeckung durch kultivierte Keratinozyten am Kopf
86.78.27↔	Anbringen von gestieltem regionalem Lappen oder gestieltem Fernlappen am Gesäss	86.88.11↔	Kleinflächige Weichteildeckung durch kultivierte Keratinozyten am Hals
86.78.28↔	Anbringen von gestieltem regionalem Lappen oder gestieltem Fernlappen an der unteren Extremität	86.88.12↔	Kleinflächige Weichteildeckung durch kultivierte Keratinozyten an Schulter und Oberarm
86.78.29↔	Anbringen von gestieltem regionalem Lappen oder gestieltem Fernlappen an andere Lokalisation	86.88.13↔	Kleinflächige Weichteildeckung durch kultivierte Keratinozyten am Unterarm
86.78.40↔	Anbringen von sonstigem gestielten oder freien Lappen am Kopf (außer Lippe und Mund)	86.88.14↔	Kleinflächige Weichteildeckung durch kultivierte Keratinozyten an der Hand
86.78.41↔	Anbringen von sonstigem gestielten oder freien Lappen am Hals	86.88.15↔	Kleinflächige Weichteildeckung durch kultivierte Keratinozyten am Brustwand und Rücken
86.78.42↔	Anbringen von sonstigem gestielten oder freien Lappen an Schulter und Oberarm	86.88.16↔	Kleinflächige Weichteildeckung durch kultivierte Keratinozyten an der Bauchregion
86.78.43↔	Anbringen von sonstigem gestielten oder freien Lappen am Unterarm	86.88.17↔	Kleinflächige Weichteildeckung durch kultivierte Keratinozyten an der unteren Extremität
86.78.44↔	Anbringen von sonstigem gestielten oder freien Lappen an Brustwand und Rücken	86.88.19↔	Kleinflächige Weichteildeckung durch kultivierte Keratinozyten an anderer Lokalisation
86.78.45↔	Anbringen von sonstigem gestielten oder freien Lappen an die Bauchregion	86.88.20↔	Kleinflächige temporäre Weichteildeckung durch Kombination mehrerer Verfahren am Kopf
86.78.46↔	Anbringen von sonstigem gestielten oder freien Lappen an der Leisten- und Genitalregion	86.88.21↔	Kleinflächige temporäre Weichteildeckung durch Kombination mehrerer Verfahren am Hals
86.78.47↔	Anbringen von sonstigem gestielten oder freien Lappen am Gesäss	86.88.22↔	Kleinflächige temporäre Weichteildeckung durch Kombination mehrerer Verfahren an Schulter und Oberarm
86.78.48↔	Anbringen von sonstigem gestielten oder freien Lappen an der unteren Extremität	86.88.23↔	Kleinflächige temporäre Weichteildeckung durch Kombination mehrerer Verfahren am Unterarm
86.78.49↔	Anbringen von sonstigem gestielten oder freien Lappen an andere Lokalisation	86.88.24↔	Kleinflächige temporäre Weichteildeckung durch Kombination mehrerer Verfahren an der Hand
86.81↔	Straffungsoperation am Gesicht	86.88.25↔	Kleinflächige temporäre Weichteildeckung durch Kombination mehrerer Verfahren an Brustwand und Rücken
86.82↔	Rhytidectomy am Gesicht	86.88.26↔	Kleinflächige temporäre Weichteildeckung durch Kombination mehrerer Verfahren an der Bauchregion
86.83.00↔	Gewebereduktionsplastik, n.n.bez.	86.88.27↔	Kleinflächige temporäre Weichteildeckung durch Kombination mehrerer Verfahren an der unteren Extremität
86.83.09↔	Gewebereduktionsplastik, sonstige	86.88.29↔	Kleinflächige temporäre Weichteildeckung durch Kombination mehrerer Verfahren an anderer Lokalisation
86.83.11↔	Gewebereduktionsplastik an Kopf und Hals	86.88.30↔	Grossflächige Weichteildeckung durch kultivierte Keratinozyten an anderen Teilen des Kopfes
86.83.12↔	Gewebereduktionsplastik an Schulter und Oberarm	86.88.31↔	Grossflächige Weichteildeckung durch kultivierte Keratinozyten am Hals
86.83.13↔	Gewebereduktionsplastik an Unterarm	86.88.32↔	Grossflächige Weichteildeckung durch kultivierte Keratinozyten an Schulter und Oberarm
86.83.14↔	Gewebereduktionsplastik an Hand	86.88.33↔	Grossflächige Weichteildeckung durch kultivierte Keratinozyten am Unterarm
86.83.1a↔	Gewebereduktionsplastik am Bauch	86.88.34↔	Grossflächige Weichteildeckung durch kultivierte Keratinozyten an der Hand
86.83.1b↔	Gewebereduktionsplastik an Rücken oder Flanke	86.88.35↔	Grossflächige Weichteildeckung durch kultivierte Keratinozyten an Brustwand und Rücken
86.83.1c↔	Gewebereduktionsplastik gleichzeitig Bauch, Flanke sowie Rücken	86.88.36↔	Grossflächige Weichteildeckung durch kultivierte Keratinozyten an der Bauchregion
86.83.1d↔	Gewebereduktionsplastik an der Leisten- und Genitalregion	86.88.37↔	Grossflächige Weichteildeckung durch kultivierte Keratinozyten an der unteren Extremität
86.83.1e↔	Gewebereduktionsplastik am Gesäss	86.88.39↔	Grossflächige Weichteildeckung durch kultivierte Keratinozyten, an andere Lokalisation
86.83.1f↔	Gewebereduktionsplastik an Oberschenkel	86.88.40↔	Grossflächige temporäre Weichteildeckung durch Kombination mehrerer Verfahren an anderen Teilen des Kopfes
86.83.1g↔	Gewebereduktionsplastik an Unterschenkel und Fuss	86.88.41↔	Grossflächige temporäre Weichteildeckung durch Kombination mehrerer Verfahren am Hals
86.83.21↔	Absaugen von Fettgewebe		
86.83.22↔	Liposuktion zur Transplantation		
86.84.10↔	Korrektur einer Narbenkontraktur oder Bride am Kopf		
86.84.13↔	Korrektur einer Narbenkontraktur oder Bride an Unterarm		
86.84.14↔	Korrektur einer Narbenkontraktur oder Bride an der Hand		
86.84.17↔	Korrektur einer Narbenkontraktur oder Bride an der Leisten- und Genitalregion oder am Gesäss		
86.84.18↔	Korrektur einer Narbenkontraktur oder Bride an der unteren Extremität		
86.84.19↔	Korrektur einer Narbenkontraktur oder Bride an anderer Lokalisation		
86.85.00↔	Korrektur einer Syndaktylie, n.n.bez.		

86.88.42↔	Grossflächige temporäre Weichteildeckung durch Kombination mehrerer Verfahren an Schulter und Oberarm	86.94.00↔	Einsetzen oder Ersetzen von Pulsgenerator eines Neurostimulators, Einzelelektrodensystem, nicht spezifiziert ob aufladbar, n.n.bez.
86.88.43↔	Grossflächige temporäre Weichteildeckung durch Kombination mehrerer Verfahren am Unterarm	86.94.10↔	Einsetzen von Pulsgenerator eines intrakraniellen Neurostimulators, Einzelelektrodensystem, nicht wiederaufladbar
86.88.44↔	Grossflächige temporäre Weichteildeckung durch Kombination mehrerer Verfahren an der Hand	86.94.11↔	Einsetzen von Pulsgenerator eines epiduralen Neurostimulators, Einzelelektrodensystem, nicht wiederaufladbar
86.88.45↔	Grossflächige temporäre Weichteildeckung durch Kombination mehrerer Verfahren an Brustwand und Rücken	86.94.12↔	Einsetzen von Pulsgenerator eines peripheren Neurostimulators, Einzelelektrodensystem, nicht wiederaufladbar
86.88.46↔	Grossflächige temporäre Weichteildeckung durch Kombination mehrerer Verfahren an der Bauchregion	86.94.20↔	Ersetzen von Pulsgenerator eines intrakraniellen Neurostimulators, Einzelelektrodensystem, nicht wiederaufladbar
86.88.47↔	Grossflächige temporäre Weichteildeckung durch Kombination mehrerer Verfahren an der unteren Extremität	86.94.21↔	Ersetzen von Pulsgenerator eines epiduralen Neurostimulators, Einzelelektrodensystem, nicht wiederaufladbar
86.88.49↔	Grossflächige temporäre Weichteildeckung durch Kombination mehrerer Verfahren, andere Lokalisation	86.94.22↔	Ersetzen von Pulsgenerator eines peripheren Neurostimulators, Einzelelektrodensystem, nicht wiederaufladbar
86.88.50↔	Anlage oder Wechsel eines Systems zur Vakuumversiegelung, tiefreichend, an Knochen und Gelenken der Extremitäten	86.94.99↔	Einsetzen oder Ersetzen von Pulsgenerator eines Neurostimulators, Einzelelektrodensystem, nicht spezifiziert ob aufladbar, sonstige
86.88.51↔	Anlage oder Wechsel eines Systems zur Vakuumversiegelung, tiefreichend, an Thorax, Mediastinum und Sternum	86.95.00↔	Einsetzen oder Ersetzen von Pulsgenerator eines Neurostimulators, Mehrelektrodensystem, nicht spezifiziert ob aufladbar, n.n.bez.
86.88.52↔	Anlage oder Wechsel eines Systems zur Vakuumversiegelung, am offenen Abdomen	86.95.10↔	Einsetzen von Pulsgenerator eines intrakraniellen Neurostimulators, Mehrelektrodensystem, nicht wiederaufladbar
86.88.53↔	Anlage oder Wechsel eines Systems zur Vakuumversiegelung, endorektal	86.95.11↔	Einsetzen von Pulsgenerator eines epiduralen Neurostimulators, Mehrelektrodensystem, nicht wiederaufladbar
86.88.59↔	Anlage oder Wechsel eines Systems zur Vakuumversiegelung, an Haut und Unterhaut oder sonstigen Lokalisationen	86.95.12↔	Einsetzen von Pulsgenerator eines peripheren Neurostimulators, Mehrelektrodensystem, nicht wiederaufladbar
86.88.90↔	Sonstige temporäre Weichteildeckung am Kopf	86.95.20↔	Ersetzen von Pulsgenerator eines intrakraniellen Neurostimulators, Mehrelektrodensystem, nicht wiederaufladbar
86.88.91↔	Sonstige temporäre Weichteildeckung am Hals	86.95.21↔	Ersetzen von Pulsgenerator eines epiduralen Neurostimulators, Mehrelektrodensystem, nicht wiederaufladbar
86.88.92↔	Sonstige temporäre Weichteildeckung an Schulter und Oberarm	86.95.22↔	Ersetzen von Pulsgenerator eines peripheren Neurostimulators, Mehrelektrodensystem, nicht wiederaufladbar
86.88.93↔	Sonstige temporäre Weichteildeckung am Unterarm	86.95.99↔	Einsetzen oder Ersetzen von Pulsgenerator eines Neurostimulators, Mehrelektrodensystem, nicht spezifiziert ob aufladbar, sonstige
86.88.94↔	Sonstige temporäre Weichteildeckung an der Hand	86.96.00↔	Einsetzen oder Ersetzen von sonstigem Pulsgenerator eines Neurostimulators, n.n.bez.
86.88.95↔	Sonstige temporäre Weichteildeckung an Brustwand und Rücken	86.96.10↔	Einsetzen von Pulsgenerator zur Vorderwurzelstimulation
86.88.96↔	Sonstige temporäre Weichteildeckung an der Bauchregion	86.96.11↔	Einsetzen von Pulsgenerator zur Vagusnervstimulation
86.88.97↔	Sonstige temporäre Weichteildeckung an der unteren Extremität	86.96.20↔	Ersetzen von Pulsgenerator zur Vorderwurzelstimulation
86.88.99↔	Sonstige temporäre Weichteildeckung, sonstige	86.96.21↔	Ersetzen von Pulsgenerator zur Vagusnervstimulation
86.89.10↔	Lappenstieldurchtrennung nach Hautplastik am Kopf	86.96.99↔	Einsetzen oder Ersetzen von sonstigem Pulsgenerator eines Neurostimulators, sonstige
86.89.11↔	Lappenstieldurchtrennung nach Hautplastik am Hals	86.97↔	Einsetzen oder Ersetzen von aufladbarem Pulsgenerator eines Neurostimulators, Einzelelektrodensystem
86.89.12↔	Lappenstieldurchtrennung nach Hautplastik an Schulter und Axilla	86.98.00↔	Einsetzen oder Ersetzen von aufladbarem Pulsgenerator eines Neurostimulators, Mehrelektrodensystem, n.n.bez.
86.89.13↔	Lappenstieldurchtrennung nach Hautplastik an Oberarm und Ellenbogen	86.98.10↔	Einsetzen von aufladbarem Pulsgenerator eines intrakraniellen Neurostimulators, Mehrelektrodensystem
86.89.14↔	Lappenstieldurchtrennung nach Hautplastik am Unterarm	86.98.11↔	Einsetzen von aufladbarem Pulsgenerator eines epiduralen Neurostimulators, Mehrelektrodensystem
86.89.15↔	Lappenstieldurchtrennung nach Hautplastik an der Hand	86.98.12↔	Einsetzen von aufladbarem Pulsgenerator eines peripheren Neurostimulators, Mehrelektrodensystem
86.89.16↔	Lappenstieldurchtrennung nach Hautplastik an Brustwand, Bauch und Rücken	86.98.20↔	Ersetzen von aufladbarem Pulsgenerator eines intrakraniellen Neurostimulators, Mehrelektrodensystem
86.89.17↔	Lappenstieldurchtrennung nach Hautplastik an der Leisten- und Genitalregion	86.98.21↔	Ersetzen von aufladbarem Pulsgenerator eines epiduralen Neurostimulators, Mehrelektrodensystem
86.89.18↔	Lappenstieldurchtrennung nach Hautplastik am Gesäss	86.98.22↔	Ersetzen von aufladbarem Pulsgenerator eines peripheren Neurostimulators, Mehrelektrodensystem
86.89.19↔	Lappenstieldurchtrennung nach Hautplastik an anderer Lokalisation	86.98.99↔	Einsetzen oder Ersetzen von aufladbarem Pulsgenerator eines Neurostimulators, Mehrelektrodensystem, sonstige
86.89.1a↔	Lappenstieldurchtrennung nach Hautplastik an Oberschenkel und Knie	88.43‡↔	Arteriographie der Pulmonalarterien
86.89.1b↔	Lappenstieldurchtrennung nach Hautplastik an Unterschenkel und Fuss	88.50‡↔	Angiokardiographie, n.n.bez.
86.89.80↔	Revision einer Hautplastik am Kopf	88.51‡↔	Angiokardiographie der Vv. cavae
86.89.84↔	Revision einer Hautplastik am Unterarm	88.52‡↔	Angiokardiographie von Strukturen des rechten Herzens
86.89.85↔	Revision einer Hautplastik an der Hand	88.53‡↔	Angiokardiographie von Strukturen des linken Herzens
86.89.87↔	Revision einer Hautplastik an der Leisten- und Genitalregion und am Gesäss	88.54‡↔	Kombinierte Angiokardiographie des rechten und linken Herzens
86.89.88↔	Revision einer Hautplastik an der unteren Extremität	88.55‡↔	Koronare Arteriographie mit einem einzigen Katheter
86.89.89↔	Revision einer Hautplastik an anderer Lokalisation	88.56‡↔	Koronare Arteriographie mit zwei Kathetern
86.91↔	Exzision von Haut zur Transplantation	88.57‡↔	Sonstige und nicht näher bezeichnete koronare Arteriographie
86.93.10↔	Einsetzen eines Gewebeexpanders am Kopf		
86.93.11↔	Einsetzen eines Gewebeexpanders am Hals		
86.93.12↔	Einsetzen eines Gewebeexpanders an Schulter und Oberarm		
86.93.13↔	Einsetzen eines Gewebeexpanders am Unterarm		
86.93.14↔	Einsetzen eines Gewebeexpanders an der Hand		
86.93.15↔	Einsetzen eines Gewebeexpanders an Brustwand und Rücken		
86.93.16↔	Einsetzen eines Gewebeexpanders an der Bauchregion		
86.93.18↔	Einsetzen eines Gewebeexpanders an der unteren Extremität		
86.93.99↔	Einsetzen eines Gewebeexpanders, sonstige		

89.07.12†↔	Vollständige Evaluation, ohne Aufnahme eines Patienten auf eine Warteliste zur Lungentransplantation	92.24.01↔	Teleradiotherapie mit Photonen, Linearbeschleuniger, Grossfeldbestrahlung
89.07.13†↔	Vollständige Evaluation, ohne Aufnahme eines Patienten auf eine Warteliste zur Herz-Lungen-Transplantation	92.24.02↔	Teleradiotherapie mit Photonen, Linearbeschleuniger, Halbkörperbestrahlung
89.07.14†↔	Vollständige Evaluation, ohne Aufnahme eines Patienten auf eine Warteliste zur Lebertransplantation	92.24.03↔	Teleradiotherapie mit Photonen, Linearbeschleuniger, Ganzkörperbestrahlung
89.07.32†↔	Vollständige Evaluation, mit Aufnahme eines Patienten auf eine Warteliste zur Lungentransplantation	92.24.04↔	Teleradiotherapie mit Photonen, Linearbeschleuniger, Intraoperative Strahlentherapie
89.07.33†↔	Vollständige Evaluation, mit Aufnahme eines Patienten auf eine Warteliste zur Herz-Lungen-Transplantation	92.24.09↔	Teleradiotherapie mit Photonen, Linearbeschleuniger, sonstige
89.07.34†↔	Vollständige Evaluation, mit Aufnahme eines Patienten auf eine Warteliste zur Lebertransplantation	92.24.11↔	Teleradiotherapie mit Photonen, Linearbeschleuniger, mit bildgestützter Einstellung, bis zu 2 Bestrahlungsfelder
89.07.42†↔	Re-Evaluation, mit Aufnahme oder Verbleib eines Patienten auf eine(r) Warteliste zur Lungentransplantation	92.24.12↔	Teleradiotherapie mit Photonen, Linearbeschleuniger, mit bildgestützter Einstellung, mehr als 2 Bestrahlungsfelder
89.07.43†↔	Re-Evaluation, mit Aufnahme oder Verbleib eines Patienten auf eine(r) Warteliste zur Herz-Lungen-Transplantation	92.24.13↔	Teleradiotherapie mit Photonen, Linearbeschleuniger, mit bildgestützter Einstellung, 3D-geplante Bestrahlung
89.07.53†↔	Re-Evaluation, mit Herausnahme eines Patienten aus einer Warteliste zur Lungentransplantation	92.24.14↔	Teleradiotherapie mit Photonen, Linearbeschleuniger, mit bildgestützter Einstellung, intensitätsmodulierte Radiotherapie
89.07.54†↔	Re-Evaluation, mit Herausnahme eines Patienten aus einer Warteliste zur Herz-Lungen-Transplantation	92.24.21↔	Teleradiotherapie mit Photonen, Linearbeschleuniger, ohne bildgestützte Einstellung, bis zu 2 Bestrahlungsfelder:
89.14.11†↔	Schlaf-Elektroenzephalographie	92.24.22↔	Teleradiotherapie mit Photonen, Linearbeschleuniger, ohne bildgestützte Einstellung, mehr als 2 Bestrahlungsfelder
89.14.12†↔	Langzeit-Elektroenzephalographie, Dauer mehr als 12 Stunden	92.24.23↔	Teleradiotherapie mit Photonen, Linearbeschleuniger, ohne bildgestützte Einstellung, 3D-geplante Bestrahlung
89.17.10†↔	Polysomnographie	92.24.24↔	Teleradiotherapie mit Photonen, Linearbeschleuniger, ohne bildgestützte Einstellung, intensitätsmodulierte Radiotherapie
89.17.11†↔	Kardiorespiratorische Polygraphie	92.24.30↔	Teleradiotherapie mit Photonen, hochkomplexe Radiotherapie mit spezialisierter Ausstattung
89.19.00†↔	Video- und radiotelesmetriertes elektroenzephalographisches Monitoring, n.n.bez.	92.25.00↔	Teleradiotherapie mit Elektronen, Linearbeschleuniger, n.n.bez.
89.19.10†↔	Intensive nichtinvasive Video-EEG-Intensivdiagnostik	92.25.01↔	Teleradiotherapie mit Elektronen, Linearbeschleuniger, Grossfeldbestrahlung
89.19.20†↔	Invasive Video-EEG-Intensivdiagnostik bei Epilepsie	92.25.02↔	Teleradiotherapie mit Elektronen, Linearbeschleuniger, Halbkörperbestrahlung
89.19.30†↔	Video- und radiotelesmetriertes elektroenzephalographisches Monitoring mit permanenter Überwachung	92.25.03↔	Teleradiotherapie mit Elektronen, Linearbeschleuniger, Ganzkörperbestrahlung
89.19.40†↔	Video-elektroenzephalographisches Monitoring, polygraphisches Nachtschlaf-EEG	92.25.04↔	Teleradiotherapie mit Elektronen, Linearbeschleuniger, Intraoperative Strahlentherapie
89.19.99†↔	Video- und radiotelesmetriertes elektroenzephalographisches Monitoring, sonstige	92.25.09↔	Teleradiotherapie mit Elektronen, Linearbeschleuniger, sonstige
89.1a.11†↔	Neurologische Einstellung von Stimulationsparametern, mehr als 5 Tage	92.25.11↔	Teleradiotherapie mit Elektronen, Linearbeschleuniger, mit bildgestützter Einstellung
89.49†↔	Kontrolle eines implantierbaren automatischen Kardioverter/Defibrillator-Systems (AICD)	92.25.12↔	Teleradiotherapie mit Elektronen, Linearbeschleuniger, mit bildgestützter Einstellung, bis zu 2 Bestrahlungsfelder
92.05.00†↔	Kardiovaskuläre und hämatopoetische Szintigraphie und Radioisotopenfunktionsstudie, n.n.bez.	92.25.13↔	Teleradiotherapie mit Elektronen, Linearbeschleuniger, mit bildgestützter Einstellung, mehr als 2 Bestrahlungsfelder
92.05.09†↔	Kardiovaskuläre und hämatopoetische Szintigraphie und Radioisotopenfunktionsstudie, sonstige	92.25.14↔	Teleradiotherapie mit Elektronen, Linearbeschleuniger, mit bildgestützter Einstellung, 3D-geplante Bestrahlung
92.05.10†↔	Myokardperfusionsszintigraphie, n.n.bez.	92.25.15↔	Teleradiotherapie mit Elektronen, Linearbeschleuniger, mit bildgestützter Einstellung, intensitätsmodulierte Radiotherapie
92.05.11†↔	Myokardperfusionsszintigraphie in Ruhe	92.25.21↔	Teleradiotherapie mit Elektronen, Linearbeschleuniger, ohne bildgestützte Einstellung, bis zu 2 Bestrahlungsfelder
92.05.12†↔	Myokardperfusionsszintigraphie mit physikalischer Belastung	92.25.22↔	Teleradiotherapie mit Elektronen, Linearbeschleuniger, ohne bildgestützte Einstellung, mehr als 2 Bestrahlungsfelder
92.05.13†↔	Myokardperfusionsszintigraphie mit pharmakologischer Belastung	92.25.23↔	Teleradiotherapie mit Elektronen, Linearbeschleuniger, ohne bildgestützte Einstellung, 3D-geplante Bestrahlung
92.05.14†↔	Single Photon Emission Computed Tomography (SPECT), Myokard	92.25.24↔	Teleradiotherapie mit Elektronen, Linearbeschleuniger, ohne bildgestützte Einstellung, intensitätsmodulierte Radiotherapie
92.05.19†↔	Myokardperfusionsszintigraphie, sonstige	92.26.00↔	Teleradiotherapie mit anderen Partikelstrahlen, n.n.bez.
92.18.04†↔	Ganzkörperszintigraphie zur Lokalisationsdiagnostik, Ganzkörperszintigraphie mit Radiojod, mit Gabe von rekombinantem Thyreotropin (rh-TSH)	92.26.10↔	Protonentherapie, ohne bildgestützte Einstellung, bis zu 2 Bestrahlungsfelder
92.20↔	Infusion von flüssigem Radioisotop	92.26.11↔	Protonentherapie, mit bildgestützter Einstellung, bis zu 2 Bestrahlungsfelder
92.21.00↔	Oberflächenstrahlentherapie, n.n.bez.	92.26.20↔	Protonentherapie, ohne bildgestützte Einstellung, mehr als 2 Bestrahlungsfelder
92.21.01↔	Oberflächenstrahlentherapie, bis zu 2 Bestrahlungsfelder	92.26.21↔	Protonentherapie, mit bildgestützter Einstellung, mehr als 2 Bestrahlungsfelder
92.21.02↔	Oberflächenstrahlentherapie, mehr als 2 Bestrahlungsfelder	92.26.99↔	Teleradiotherapie mit anderen Partikelstrahlen, sonstige
92.22.00↔	Orthovoltstrahlentherapie, n.n.bez.	92.27.00↔	Implantation oder Einsetzen radioaktiver Elemente (Brachytherapie mit umschlossenen Radionukliden), Körperoberfläche, sonstiger oder n.n.bez. Applikationsort
92.22.01↔	Orthovoltstrahlentherapie, bis zu 2 Bestrahlungsfelder	92.27.10↔	Implantation oder Einsetzen radioaktiver Elemente (Brachytherapie mit umschlossenen Radionukliden), weibliche Geschlechtsorgane, n.n.bez.
92.22.02↔	Orthovoltstrahlentherapie, mehr als 2 Bestrahlungsfelder	92.27.11↔	Implantation oder Einsetzen radioaktiver Elemente (Brachytherapie mit umschlossenen Radionukliden), intrauterin
92.22.11↔	Intraoperative Röntgenstrahlentherapie, bis 300 kV		
92.22.12↔	Intraoperative Röntgenstrahlentherapie, 300 kV - < 1 MV		
92.22.19↔	Intraoperative Röntgenstrahlentherapie, sonstige		
92.23.00↔	Hochvoltstrahlentherapie, n.n.bez.		
92.23.01↔	Telekobaltgerät bis zu 2 Bestrahlungsfelder		
92.23.02↔	Telekobaltgerät 3 bis 4 Bestrahlungsfelder		
92.23.03↔	Telekobaltgerät mehr als 4 Bestrahlungsfelder oder 3D-geplante Bestrahlung		
92.23.08↔	Hochvoltstrahlentherapie, andere Isotope		
92.23.09↔	Telekobaltgerät, sonstige		
92.24.00↔	Teleradiotherapie mit Photonen, Linearbeschleuniger, n.n.bez.		

92.27.12↔	Implantation oder Einsetzen radioaktiver Elemente (Brachytherapie mit umschlossenen Radionukliden), intravaginal	92.29.21↔	Interstitielle Brachytherapie mit Volumenimplantation von entfernbaren Strahlern in mehreren Ebenen, niedrige Dosisleistung
92.27.13↔	Implantation oder Einsetzen radioaktiver Elemente (Brachytherapie mit umschlossenen Radionukliden), intrauterin und intravaginal kombiniert	92.29.22↔	Interstitielle Brachytherapie mit Volumenimplantation von entfernbaren Strahlern in mehreren Ebenen, gepulste Dosisleistung (Pulsed dose rate)
92.27.21↔	Implantation oder Einsetzen radioaktiver Elemente (Brachytherapie mit umschlossenen Radionukliden), Körperoberfläche	92.29.23↔	Interstitielle Brachytherapie mit Volumenimplantation von entfernbaren Strahlern in mehreren Ebenen, hohe Dosisleistung
92.27.22↔	Implantation oder Einsetzen radioaktiver Elemente (Brachytherapie mit umschlossenen Radionukliden), intrakavitär	92.29.24↔	Brachytherapie mit Implantation von entfernbaren Strahlern in mehreren Ebenen, hohe Dosisleistung, intraoperativ
92.27.23↔	Implantation oder Einsetzen radioaktiver Elemente (Brachytherapie mit umschlossenen Radionukliden), intraluminal	92.29.29↔	Interstitielle Brachytherapie mit Volumenimplantation von entfernbaren Strahlern in mehreren Ebenen, sonstige
92.27.30↔	Implantation oder Einsetzen radioaktiver Elemente (Brachytherapie mit umschlossenen Radionukliden), Gefäß n.n.bez.	92.29.31↔	Interstitielle Brachytherapie mit Implantation von permanenten Strahlern, bis 10 Quellen
92.27.31↔	Implantation oder Einsetzen radioaktiver Elemente (Brachytherapie mit umschlossenen Radionukliden), Koronargefäß	92.29.32↔	Interstitielle Brachytherapie mit Implantation von permanenten Strahlern, von 11 bis 15 Quellen
92.27.39↔	Implantation oder Einsetzen radioaktiver Elemente (Brachytherapie mit umschlossenen Radionukliden), sonstiges Gefäß	92.29.33↔	Interstitielle Brachytherapie mit Implantation von permanenten Strahlern, von 16 bis 20 Quellen
92.27.40↔	Implantation oder Einsetzen radioaktiver Elemente (Brachytherapie mit umschlossenen Radionukliden), intraoperativ	92.29.34↔	Interstitielle Brachytherapie mit Implantation von permanenten Strahlern, von 21 bis 25 Quellen
92.27.70↔	Radioaktive Moulagen, n.n.bez.	92.29.35↔	Interstitielle Brachytherapie mit Implantation von permanenten Strahlern, von 26 bis 30 Quellen
92.27.71↔	Radioaktive Moulagen, Konstruktion und Applikation von oberflächlichen radioaktiven Moulagen	92.29.36↔	Interstitielle Brachytherapie mit Implantation von permanenten Strahlern, von 31 bis 35 Quellen
92.27.72↔	Radioaktive Moulagen, Konstruktion und Applikation von nicht auf der Körperoberfläche verwendeten Applikatoren	92.29.37↔	Interstitielle Brachytherapie mit Implantation von permanenten Strahlern, von 36 bis 40 Quellen
92.27.73↔	Radioaktive Moulagen, Konstruktion und Applikation von Augenapplikatoren	92.29.38↔	Interstitielle Brachytherapie mit Implantation von permanenten Strahlern, von 41 bis 45 Quellen
92.27.79↔	Radioaktive Moulagen, sonstige	92.29.39↔	Interstitielle Brachytherapie mit Implantation von permanenten Strahlern, von 46 bis 50 Quellen
92.28.00↔	Injektion, Instillation oder orale Gabe von Radioisotopen, n.n.bez.	92.29.3a↔	Interstitielle Brachytherapie mit Implantation von permanenten Strahlern, von 51 bis 55 Quellen
92.28.01↔	Instillation von offenen Radionukliden in Gelenke	92.29.3b↔	Interstitielle Brachytherapie mit Implantation von permanenten Strahlern, von 56 bis 60 Quellen
92.28.02↔	Radiojodtherapie bis 1,2 GBq I-131, ohne Gabe von rekombinantem Thyreotropin (rh-TSH)	92.29.3c↔	Interstitielle Brachytherapie mit Implantation von permanenten Strahlern, von 61 bis 65 Quellen
92.28.03↔	Radiojodtherapie bis 1,2 GBq I-131, mit Gabe von rekombinantem Thyreotropin (rh-TSH)	92.29.3d↔	Interstitielle Brachytherapie mit Implantation von permanenten Strahlern, von 66 bis 70 Quellen
92.28.04↔	Radiojodtherapie über 1,2 bis unter 5 GBq I-131, ohne Gabe von rekombinantem Thyreotropin (rh-TSH)	92.29.3e↔	Interstitielle Brachytherapie mit Implantation von permanenten Strahlern, von 71 und mehr Quellen
92.28.05↔	Radiojodtherapie über 1,2 bis unter 5 GBq I-131, mit Gabe von rekombinantem Thyreotropin (rh-TSH)	92.29.40↔	Brachytherapie mit Oberflächenapplikatoren, n.n.bez.
92.28.06↔	Radiojodtherapie mit 5 und mehr GBq I-131, ohne Gabe von rekombinantem Thyreotropin (rh-TSH)	92.29.49↔	Brachytherapie mit Oberflächenapplikatoren, sonstige
92.28.07↔	Radiojodtherapie mit 5 und mehr GBq I-131, mit Gabe von rekombinantem Thyreotropin (rh-TSH)	92.29.51↔	Entfernung von umschlossenen Radionukliden oder inaktiven Applikatoren unter Anästhesie
92.28.11↔	Therapie mit offenen Radionukliden bei Knochenmetastasen	92.30.00↔	Stereotaktische Bestrahlung, einzeitig, n.n.bez.
92.28.13↔	Radiorezeptortherapie mit DOTA-konjugierten Somatostatin-Analoga	92.30.01↔	Stereotaktische Bestrahlung, einzeitig, zerebral, n.n.bez.
92.28.20↔	Radioimmuntherapie mit 90Y-Ibritumomab-Tiuxetan, parenteral	92.30.02↔	Stereotaktische Bestrahlung, einzeitig, extrazerebral, n.n.bez.
92.28.21↔	Gabe von Jod-131-MIBG (Metajodbenzylguanidin) parenteral	92.30.20↔	Stereotaktische Bestrahlung, einzeitig, zerebral, intensitätsmodulierte Radiotherapie
92.28.22↔	Radioimmuntherapie mit Iod 131 [I-131] tositumomab, parenteral	92.30.21↔	Stereotaktische Bestrahlung, einzeitig, zerebral, intensitätsmodulierte Bogenbestrahlung (IMAT)
92.28.23↔	Radioimmuntherapie mit sonstigen Antikörpern, parenteral	92.30.22↔	Stereotaktische Bestrahlung, einzeitig, zerebral, bildgestützte Einstellung
92.28.31↔	Selektive intravaskuläre Radiochemoembolisation mit I-131-Lipiodol	92.30.30↔	Stereotaktische Bestrahlung, einzeitig, extrazerebral, intensitätsmodulierte Radiotherapie
92.28.32↔	Selektive intravaskuläre Radionuklidtherapie (SIRT) durch Embolisation von Yttrium-90-markierten Mikrosphären	92.30.31↔	Stereotaktische Bestrahlung, einzeitig, extrazerebral, intensitätsmodulierte Bogenbestrahlung (IMAT)
92.28.33↔	Endovaskuläre Brachytherapie mit Rhenium-188	92.30.32↔	Stereotaktische Bestrahlung, einzeitig, extrazerebral, bildgestützte Einstellung
92.28.99↔	Injektion, Instillation oder orale Gabe von Radioisotopen, sonstige	92.30.99↔	Stereotaktische Bestrahlung, einzeitig, sonstige
92.29.00↔	Brachytherapie mit umschlossenen Radionukliden, n.n. bez.	92.31.00↔	Radiochirurgie mit Photonen n.n. bez., zerebral
92.29.09↔	Brachytherapie mit umschlossenen Radionukliden, sonstige	92.31.10↔	Radiochirurgie mit Photonen n.n. bez., extrazerebral
92.29.11↔	Interstitielle Brachytherapie mit Implantation von entfernbaren Strahlern in einer Ebene, niedrige Dosisleistung	92.32.00↔	Mehrquellige Photon-Radiochirurgie, n.n.bez.
92.29.12↔	Interstitielle Brachytherapie mit Implantation von entfernbaren Strahlern in einer Ebene, gepulste Dosisleistung (Pulsed dose rate)	92.32.01↔	Mehrquellige Photon-Radiochirurgie, Gamma-knife
92.29.13↔	Interstitielle Brachytherapie mit Implantation von entfernbaren Strahlern in einer Ebene, hohe Dosisleistung	92.33.00↔	Teilchen-Radiochirurgie, n.n.bez.
92.29.19↔	Interstitielle Brachytherapie mit Implantation von entfernbaren Strahlern in einer Ebene, sonstige	92.33.01↔	Andere Hochvoltstrahlentherapie, stereotaktische Bestrahlung, einzeitig, zerebral
		92.33.11↔	Andere Hochvoltstrahlentherapie, stereotaktische Bestrahlung, einzeitig, extrazerebral
		92.39.00↔	Sonstige stereotaktische Radiochirurgie, n.n.bez.
		92.39.01↔	Andere Hochvoltstrahlentherapie, stereotaktische Bestrahlung, fraktioniert, zerebral, n.n.bez.

92.39.11↔	Andere Hochvoltstrahlentherapie, stereotaktische Bestrahlung, fraktioniert, extrazerebral, n.n.bez.	93.89.60†↔	Durchschnittlicher Einsatz von 15 Therapieeinheiten (jeweils von mindestens 30 Minuten) pro Woche
92.39.20↔	Andere Hochvoltstrahlentherapie, stereotaktische Bestrahlung, fraktioniert, zerebral, intensitätsmodulierte Radiotherapie	93.89.61†↔	Durchschnittlicher Einsatz von 20 Therapieeinheiten (jeweils von mindestens 30 Minuten) pro Woche
92.39.21↔	Andere Hochvoltstrahlentherapie, stereotaktische Bestrahlung, fraktioniert, zerebral, intensitätsmodulierte Bogenbestrahlung (IMAT)	93.89.62†↔	Durchschnittlicher Einsatz von 30 Therapieeinheiten (jeweils von mindestens 30 Minuten) pro Woche
92.39.22↔	Andere Hochvoltstrahlentherapie, stereotaktische Bestrahlung, fraktioniert, zerebral, bildgestützte Einstellung	93.89.63†↔	Durchschnittlicher Einsatz von 40 Therapieeinheiten (jeweils von mindestens 30 Minuten) pro Woche
92.39.29↔	Andere Hochvoltstrahlentherapie, stereotaktische Bestrahlung, fraktioniert, zerebral, sonstige	93.89.70†↔	Durchschnittlicher Einsatz von 15 Therapieeinheiten (jeweils von mindestens 30 Minuten) pro Woche
92.39.30↔	Andere Hochvoltstrahlentherapie, stereotaktische Bestrahlung, fraktioniert, extrazerebral, intensitätsmodulierte Radiotherapie	93.89.71†↔	Durchschnittlicher Einsatz von 20 Therapieeinheiten (jeweils von mindestens 30 Minuten) pro Woche
92.39.31↔	Andere Hochvoltstrahlentherapie, stereotaktische Bestrahlung, fraktioniert, extrazerebral, intensitätsmodulierte Bogenbestrahlung (IMAT)	93.89.72†↔	Durchschnittlicher Einsatz von 30 Therapieeinheiten (jeweils von mindestens 30 Minuten) pro Woche
92.39.32↔	Andere Hochvoltstrahlentherapie, stereotaktische Bestrahlung, fraktioniert, extrazerebral, bildgestützte Einstellung	93.89.73†↔	Durchschnittlicher Einsatz von 40 Therapieeinheiten (jeweils von mindestens 30 Minuten) pro Woche
92.39.39↔	Andere Hochvoltstrahlentherapie, stereotaktische Bestrahlung, fraktioniert, extrazerebral, sonstige	93.89.80†↔	Durchschnittlicher Einsatz von 15 Therapieeinheiten (jeweils von mindestens 30 Minuten) pro Woche
92.41↔	Intraoperative Strahlentherapie mit Elektronen	93.89.81†↔	Durchschnittlicher Einsatz von 20 Therapieeinheiten (jeweils von mindestens 30 Minuten) pro Woche
93.38.02†↔	Multimodale rheumatologische Komplexbehandlung, mindestens 14 bis höchstens 20 Behandlungstage	93.89.82†↔	Durchschnittlicher Einsatz von 30 Therapieeinheiten (jeweils von mindestens 30 Minuten) pro Woche
93.38.03†↔	Multimodale rheumatologische Komplexbehandlung, mindestens 21 Behandlungstage	93.89.83†↔	Durchschnittlicher Einsatz von 40 Therapieeinheiten (jeweils von mindestens 30 Minuten) pro Woche
93.38.12†↔	Multimodale kinder- und jugendrheumatologische Komplexbehandlung, mindestens 14 bis höchstens 20 Behandlungstage	93.89.90†↔	Geriatrische frührehabilitative Komplexbehandlung, von mindestens 7 bis 13 Behandlungstage sowie mindestens 10 Therapieeinheiten
93.38.13†↔	Jugendrheumatologische Komplexbehandlung, mindestens 21 Behandlungstage	93.89.91†↔	Geriatrische frührehabilitative Komplexbehandlung, von mindestens 14 bis 20 Behandlungstage sowie mindestens 20 Therapieeinheiten
93.38.62†↔	Konservative komplexe Behandlung bei Osteoporose / Fraktur des Achsenskeletts , mindestens 7 bis höchstens 13 Behandlungstage	93.89.92†↔	Geriatrische frührehabilitative Komplexbehandlung, von Mindestens 21 Behandlungstage sowie mindestens 30 Therapieeinheiten
93.38.63†↔	Konservative komplexe Behandlung bei Osteoporose / Fraktur des Achsenskeletts , mindestens 14 bis höchstens 20 Behandlungstage	93.8a.22†↔	Palliativmedizinische Komplexbehandlung von mindestens 8 bis höchstens 14 Behandlungstagen
93.38.64†↔	Konservative komplexe Behandlung bei Osteoporose / Fraktur des Achsenskeletts , mindestens 21 Behandlungstage	93.8a.23†↔	Palliativmedizinische Komplexbehandlung von mindestens 15 bis höchstens 21 Behandlungstagen
93.41†↔	Wirbelsäulentraction durch Vorrichtung am Schädel	93.8a.24†↔	Palliativmedizinische Komplexbehandlung von mehr als 21 Behandlungstagen
93.57.12†↔	Kontinuierliche Sogbehandlung bei einer Vakuumversiegelung, 8 Tage und länger	93.8a.32†↔	Spezialisierte Palliative Care, Komplexbehandlung von mindestens 8 bis höchstens 14 Behandlungstagen
93.59.51†↔	Komplexbehandlung bei Besiedlung oder Infektion mit multiresistenten Erregern, 7 bis 13 Behandlungstage	93.8a.33†↔	Spezialisierte Palliative Care, Komplexbehandlung von mindestens 15 bis höchstens 21 Behandlungstagen
93.59.52†↔	Komplexbehandlung bei Besiedlung oder Infektion mit multiresistenten Erregern, 14 bis 20 Behandlungstage	93.8a.34†↔	Spezialisierte Palliative Care, Komplexbehandlung von mehr als 21 Behandlungstagen
93.59.53†↔	Komplexbehandlung bei Besiedlung oder Infektion mit multiresistenten Erregern, 21 oder mehr Behandlungstage	93.92.10†↔	Intravenöse Anästhesie
93.89.11†↔	Neurologisch-neurochirurgische Frührehabilitation, mindestens 14 bis höchstens 20 Behandlungstage	93.92.11†↔	Inhalationsanästhesie
93.89.12†↔	Neurologisch-neurochirurgische Frührehabilitation, mindestens 21 bis höchstens 27 Behandlungstage	93.92.12†↔	Balancierte Anästhesie
93.89.13†↔	Neurologisch-neurochirurgische Frührehabilitation, mindestens 28 bis höchstens 41 Behandlungstage	93.92.13†↔	Analgosedierung
93.89.14†↔	Neurologisch-neurochirurgische Frührehabilitation, mindestens 42 bis höchstens 55 Behandlungstage	93.92.14†↔	Klinische Untersuchung in Allgemeinanästhesie
93.89.15†↔	Neurologisch-neurochirurgische Frührehabilitation, mindestens 56 Behandlungstage	93.92.99†↔	Anästhesie, sonstige
93.89.40†↔	Durchschnittlicher Einsatz von 15 Therapieeinheiten (jeweils von mindestens 30 Minuten) pro Woche	93.9c.11†↔	Mechanische Beatmung und Atemunterstützung mit kontinuierlichem positivem Druck (CPAP) bei Neugeborenen und Säuglingen
93.89.41†↔	Durchschnittlicher Einsatz von 20 Therapieeinheiten (jeweils von mindestens 30 Minuten) pro Woche	93.9d.11†↔	Ersteinstellung einer CPAP oder BiPAP-Therapie zur Behandlung der schlafbezogenen Atemstörung (Schlafapnoe)
93.89.42†↔	Durchschnittlicher Einsatz von 30 Therapieeinheiten (jeweils von mindestens 30 Minuten) pro Woche	93.9d.12†↔	Kontrolle oder Optimierung einer CPAP oder BiPAP-Therapie zur Behandlung der schlafbezogenen Atemstörung (Schlafapnoe)
93.89.43†↔	Durchschnittlicher Einsatz von 40 Therapieeinheiten (jeweils von mindestens 30 Minuten) pro Woche	93.a.2.10†↔	MMST, mindestens 7 bis höchstens 13 Behandlungstage, n.n.bez.
93.89.50†↔	Durchschnittlicher Einsatz von 15 Therapieeinheiten (jeweils von mindestens 30 Minuten) pro Woche	93.a.2.11†↔	MMST, 7 bis 13 Behandlungstage, bis zu 20 Therapieeinheiten
93.89.51†↔	Durchschnittlicher Einsatz von 20 Therapieeinheiten (jeweils von mindestens 30 Minuten) pro Woche	93.a.2.12†↔	MMST, 7 bis 13 Behandlungstage, mindestens 21 Therapieeinheiten, davon weniger als 5 Therapieeinheiten psychotherapeutische Verfahren
93.89.52†↔	Durchschnittlicher Einsatz von 30 Therapieeinheiten (jeweils von mindestens 30 Minuten) pro Woche	93.a.2.13†↔	MMST, 7 bis 13 Behandlungstage, mindestens 21 Therapieeinheiten, davon mindestens 5 Therapieeinheiten psychotherapeutische Verfahren
93.89.53†↔	Durchschnittlicher Einsatz von 40 Therapieeinheiten (jeweils von mindestens 30 Minuten) pro Woche	93.a.2.19†↔	MMST, mindestens 7 bis höchstens 13 Behandlungstage, sonstige
		93.a.2.20†↔	MMST, mindestens 14 bis höchstens 20 Behandlungstage, n.n.bez.
		93.a.2.21†↔	MMST, 14 bis 20 Behandlungstage, bis zu 41 Therapieeinheiten

93.a2.22†↔	MMST, 14 bis 20 Behandlungstage, mindestens 42 bis höchstens 55 Therapieeinheiten, davon weniger als 10 Therapieeinheiten psychotherapeutische Verfahren	94.8x.20†↔	Psychosoziale Beratung des Patienten, mindestens 50 Minuten bis 2 Stunden
93.a2.23†↔	MMST, 14 bis 20 Behandlungstage, mindestens 42 bis höchstens 55 Therapieeinheiten, davon mindestens 10 Therapieeinheiten psychotherapeutische Verfahren	94.8x.21†↔	Psychosoziale Beratung des Patienten, mehr als 2 Stunden bis 4 Stunden
93.a2.24†↔	MMST, 14 bis 20 Behandlungstage, mindestens 56 Therapieeinheiten, davon weniger als 14 Therapieeinheiten psychotherapeutische Verfahren	94.8x.22†↔	Psychosoziale Beratung des Patienten, mehr als 4 Stunden
93.a2.25†↔	MMST, 14 bis 20 Behandlungstage, mindestens 56 Therapieeinheiten, davon mindestens 14 Therapieeinheiten psychotherapeutische Verfahren	94.8x.30†↔	Psychosoziale Beratung des Patientensystems, mindestens 50 Minuten bis 2 Stunden
93.a2.29†↔	MMST, mindestens 14 bis höchstens 20 Behandlungstage, sonstige	94.8x.31†↔	Psychosoziale Beratung des Patientensystems, mehr als 2 Stunden bis 4 Stunden
93.a2.30†↔	MMST, mindestens 21 Behandlungstage, n.n.bez.	94.8x.32†↔	Psychosoziale Beratung des Patientensystems, mehr als 4 Stunden
93.a2.31†↔	MMST, mindestens 21 Behandlungstage, bis zu 83 Therapieeinheiten	94.8x.40†↔	Nachsorgeorganisation, mindestens 50 Minuten bis 2 Stunden
93.a2.32†↔	MMST, mindestens 21 Behandlungstage, mindestens 84 Therapieeinheiten, davon weniger als 21 Therapieeinheiten psychotherapeutische Verfahren	94.8x.41†↔	Nachsorgeorganisation, mehr als 2 Stunden bis 4 Stunden
93.a2.33†↔	MMST, mindestens 21 Behandlungstage, mindestens 84 Therapieeinheiten, davon mindestens 21 Therapieeinheiten psychotherapeutische Verfahren	94.8x.42†↔	Nachsorgeorganisation, mehr als 4 Stunden
93.a2.39†↔	MMST, mindestens 21 Behandlungstage, sonstige	94.8x.50†↔	Einleiten behördlicher Massnahmen, mindestens 50 Minuten bis 2 Stunden
94.26†↔	Subkonvulsive Elektrokrampftherapie	94.8x.51†↔	Einleiten behördlicher Massnahmen, mehr als 2 Stunden bis 4 Stunden
94.27†↔	Sonstige Elektrokrampftherapie	94.8x.52†↔	Einleiten behördlicher Massnahmen, mehr als 4 Stunden
94.31†↔	Psychoanalyse	94.8x.99†↔	Psychosoziale Interventionen, sonstige
94.32†↔	Hypnotherapie	94.92.10†↔	Multimodale psychotherapeutische Komplexbehandlung im Liaisondienst, 2 bis 5 Stunden
94.33†↔	Verhaltenstherapie	94.92.11†↔	Multimodale psychotherapeutische Komplexbehandlung im Liaisondienst, mehr als 5 bis 10 Stunden
94.34†↔	Einzeltherapie bei psychosexueller Dysfunktion	94.92.12†↔	Multimodale psychotherapeutische Komplexbehandlung im Liaisondienst, mehr als 10 Stunden
94.35†↔	Krisenintervention	95.04†↔	Augenuntersuchung in Narkose
94.36†↔	Spiel-Psychotherapie	96.35†↔	Gastrische Gavage
94.37†↔	Gesprächspsychotherapie	96.6†↔	Enterale Infusion konzentrierter Nährstoffe
94.38†↔	Stützende Psychotherapie	97.02†↔	Ersetzen eines Gastrostomietubus
94.39.09†↔	Sonstige (andere) Einzelspsychotherapie	97.03†↔	Ersetzen von Sonde oder Enterostomievorrichtung im Dünndarm
94.39.20†↔	Psychosomatische und psychotherapeutische Komplexbehandlung	97.05†↔	Ersetzen eines Stents (Tubus) im Gallen- oder Pankreasgang
94.39.21†↔	Integrierte klinisch-psychosomatische Komplexbehandlung	97.55†↔	Entfernen eines T-Drain, eines anderen Gallengangtubus oder eines Leberdrains
94.39.22†↔	Psychosomatische und psychotherapeutische Krisenintervention als Komplexbehandlung	97.56†↔	Entfernen eines Pankreastubus oder Drains
94.6a.11†↔	Motivationsbehandlung Abhängigkeitskranker [Qualifizierter Entzug], von 7 bis 13 Tage	97.61†↔	Entfernen eines Pyelostomie- oder Nephrostomie-Katheters
94.6a.12†↔	Motivationsbehandlung Abhängigkeitskranker [Qualifizierter Entzug], von 14 bis 20 Tage	97.62†↔	Entfernen eines Ureterostomie- oder Ureterkatheters
94.6a.13†↔	Motivationsbehandlung Abhängigkeitskranker [Qualifizierter Entzug], mindestens 21 Tage	97.65†↔	Entfernen eines Urethra-Stents
94.7x.00†↔	Sozialpädiatrische, neuropädiatrische und pädiatrisch-psychosomatische Therapie, n.n.bez.	98.02†↔	Entfernen eines intraluminalen Fremdkörpers vom Ösophagus ohne Inzision
94.7x.10†↔	Sozialpädiatrische, neuropädiatrische und pädiatrisch-psychosomatische Therapie, begleitende Therapie	98.03†↔	Entfernen eines intraluminalen Fremdkörpers von Magen und Dünndarm ohne Inzision
94.7x.11†↔	Sozialpädiatrische, neuropädiatrische und pädiatrisch-psychosomatische Therapie, therapie als Blockbehandlung	98.04†↔	Entfernen eines intraluminalen Fremdkörpers vom Dickdarm ohne Inzision
94.7x.12†↔	Sozialpädiatrische, neuropädiatrische und pädiatrisch-psychosomatische Therapie, Therapie als erweiterte Blockbehandlung	98.05†↔	Entfernen eines intraluminalen Fremdkörpers von Rektum und Anus ohne Inzision
94.7x.20†↔	Sozialpädiatrische, neuropädiatrische und pädiatrisch-psychosomatische Therapie, Intensivtherapie	98.51†↔	Extrakorporelle Stosswellen-Lithotripsie [ESWL] von Niere, Ureter und/oder Blase
94.7x.21†↔	Sozialpädiatrische, neuropädiatrische und pädiatrisch-psychosomatische Therapie, erweiterte Intensivtherapie	98.52†↔	Extrakorporelle Stosswellen-Lithotripsie [ESWL] von Gallenblase und/oder Gallengang
94.7x.22†↔	Sozialpädiatrische, neuropädiatrische und pädiatrisch-psychosomatische Therapie, Langzeit-Intensivtherapie	98.53†↔	Extrakorporelle Stosswellen-Lithotripsie [ESWL] von Pankreas
94.7x.23†↔	Sozialpädiatrische, neuropädiatrische und pädiatrisch-psychosomatische Therapie, Langzeit-Intensiv-Therapie zum verhaltenstherapeutischen Training	98.59†↔	Extrakorporelle Stosswellen-Lithotripsie [ESWL] anderer Lokalisationen
94.7x.30†↔	Sozialpädiatrische, neuropädiatrische und pädiatrisch-psychosomatische Therapie, Therapie im Gruppen-Setting	99.01†↔	Austauschtransfusion
94.7x.99†↔	Sozialpädiatrische, neuropädiatrische und pädiatrisch-psychosomatische Therapie, sonstige	99.04.00†↔	Transfusion von Erythrozytenkonzentrat, n.n.bez.
94.8x.00†↔	Psychosoziale Interventionen, n.n.bez.	99.04.10†↔	Transfusion von Erythrozytenkonzentrat, 1 TE bis 5 TE
94.8x.10†↔	Sozialrechtliche Beratung, mindestens 50 Minuten bis 2 Stunden	99.04.11†↔	Transfusion von Erythrozytenkonzentrat, 6 TE bis 10 TE
94.8x.11†↔	Sozialrechtliche Beratung, mehr als 2 Stunden bis 4 Stunden	99.04.12†↔	Transfusion von Erythrozytenkonzentrat, 11 TE bis 15 TE
94.8x.12†↔	Sozialrechtliche Beratung, mehr als 4 Stunden	99.04.14†↔	Transfusion von Erythrozytenkonzentrat, 16 TE bis 20 TE
		99.04.15†↔	Transfusion von Erythrozytenkonzentrat, 21 TE bis 30 TE
		99.04.16†↔	Transfusion von Erythrozytenkonzentrat, 31 TE bis 40 TE
		99.04.17†↔	Transfusion von Erythrozytenkonzentrat, 41 TE bis 50 TE
		99.04.18†↔	Transfusion von Erythrozytenkonzentrat, 51 TE bis 60 TE
		99.04.19†↔	Transfusion von Erythrozytenkonzentrat, 61 TE bis 70 TE
		99.04.1a†↔	Transfusion von Erythrozytenkonzentrat, 71 TE bis 80 TE
		99.04.1b†↔	Transfusion von Erythrozytenkonzentrat, 81 TE bis 90 TE
		99.04.1c†↔	Transfusion von Erythrozytenkonzentrat, 91 TE bis 100 TE
		99.04.1d†↔	Transfusion von Erythrozytenkonzentrat, 101 TE bis 115 TE
		99.04.1e†↔	Transfusion von Erythrozytenkonzentrat, 116 TE bis 130 TE
		99.04.1f†↔	Transfusion von Erythrozytenkonzentrat, 131 TE bis 145 TE

99.04.1g†↔	Transfusion von Erythrozytenkonzentrat, 146 TE bis 160 TE	99.05.25†↔	Transfusion von patientenbezogenen Thrombozytenkonzentraten, 13 bis 15 Konzentrate
99.04.1h†↔	Transfusion von Erythrozytenkonzentrat, 161 TE bis 175 TE	99.05.26†↔	Transfusion von patientenbezogenen Thrombozytenkonzentraten, 16 bis 18 Konzentrate
99.04.1i†↔	Transfusion von Erythrozytenkonzentrat, 176 TE bis 190 TE	99.05.27†↔	Transfusion von patientenbezogenen Thrombozytenkonzentraten, 19 bis 21 Konzentrate
99.04.1j†↔	Transfusion von Erythrozytenkonzentrat, 191 TE bis 205 TE	99.05.28†↔	Transfusion von patientenbezogenen Thrombozytenkonzentraten, 22 bis 24 Konzentrate
99.04.1k†↔	Transfusion von Erythrozytenkonzentrat, 206 TE bis 220 TE	99.05.29†↔	Transfusion von patientenbezogenen Thrombozytenkonzentraten, 25 bis 27 Konzentrate
99.04.1l†↔	Transfusion von Erythrozytenkonzentrat, 221 TE bis 235 TE	99.05.2a†↔	Transfusion von patientenbezogenen Thrombozytenkonzentraten, 28 bis 30 Konzentrate
99.04.1m†↔	Transfusion von Erythrozytenkonzentrat, 236 TE bis 250 TE	99.05.2b†↔	Transfusion von patientenbezogenen Thrombozytenkonzentraten, 31 bis 33 Konzentrate
↔		99.05.2c†↔	Transfusion von patientenbezogenen Thrombozytenkonzentraten, 34 bis 36 Konzentrate
99.04.1n†↔	Transfusion von Erythrozytenkonzentrat, 251 TE bis 265 TE	99.05.2d†↔	Transfusion von patientenbezogenen Thrombozytenkonzentraten, 37 bis 39 Konzentrate
99.04.1o†↔	Transfusion von Erythrozytenkonzentrat, 266 TE bis 280 TE	99.05.2e†↔	Transfusion von patientenbezogenen Thrombozytenkonzentraten, 40 bis 42 Konzentrate
99.04.1p†↔	Transfusion von Erythrozytenkonzentrat, 281 TE und mehr	99.05.2f†↔	Transfusion von patientenbezogenen Thrombozytenkonzentraten, 43 bis 45 Konzentrate
99.04.99†↔	Transfusion von Erythrozytenkonzentrat, sonstige	99.05.2g†↔	Transfusion von patientenbezogenen Thrombozytenkonzentraten, 46 bis 48 Konzentrate
99.05.11†↔	Transfusion von Thrombozytenkonzentrat, 4 bis 5 Konzentrate	99.05.2h†↔	Transfusion von patientenbezogenen Thrombozytenkonzentraten, 49 bis 51 Konzentrate
99.05.12†↔	Transfusion von Thrombozytenkonzentrat, 6 bis 8 Konzentrate	99.05.2i†↔	Transfusion von patientenbezogenen Thrombozytenkonzentraten, 52 bis 54 Konzentrate
99.05.13†↔	Transfusion von Thrombozytenkonzentrat, 9 bis 12 Konzentrate	99.05.2j†↔	Transfusion von patientenbezogenen Thrombozytenkonzentraten, 55 bis 57 Konzentrate
99.05.14†↔	Transfusion von Thrombozytenkonzentrat, 13 bis 15 Konzentrate	99.05.2k†↔	Transfusion von patientenbezogenen Thrombozytenkonzentraten, 58 bis 60 Konzentrate
99.05.16†↔	Transfusion von Thrombozytenkonzentrat, 16 bis 18 Konzentrate	99.05.2l†↔	Transfusion von patientenbezogenen Thrombozytenkonzentraten, 61 bis 63 Konzentrate
99.05.17†↔	Transfusion von Thrombozytenkonzentrat, 19 bis 21 Konzentrate	99.05.2m†↔	Transfusion von patientenbezogenen Thrombozytenkonzentraten, 64 bis 66 Konzentrate
99.05.18†↔	Transfusion von Thrombozytenkonzentrat, 22 bis 24 Konzentrate	99.05.2n†↔	Transfusion von patientenbezogenen Thrombozytenkonzentraten, 67 bis 69 Konzentrate
99.05.19†↔	Transfusion von Thrombozytenkonzentrat, 25 bis 27 Konzentrate	99.05.2o†↔	Transfusion von patientenbezogenen Thrombozytenkonzentraten, 70 Konzentrate und mehr
99.05.1a†↔	Transfusion von Thrombozytenkonzentrat, 28 bis 30 Konzentrate	99.05.30†↔	Transfusion von Apherese-Thrombozytenkonzentrat, 1 Konzentrat
99.05.1b†↔	Transfusion von Thrombozytenkonzentrat, 31 bis 36 Konzentrate	99.05.32†↔	Transfusion von Apherese-Thrombozytenkonzentrat, 2 Konzentrate
99.05.1c†↔	Transfusion von Thrombozytenkonzentrat, 37 bis 42 Konzentrate	99.05.33†↔	Transfusion von Apherese-Thrombozytenkonzentrat, 3 Konzentrate
99.05.1d†↔	Transfusion von Thrombozytenkonzentrat, 43 bis 48 Konzentrate	99.05.34†↔	Transfusion von Apherese-Thrombozytenkonzentrat, 4 Konzentrate
99.05.1e†↔	Transfusion von Thrombozytenkonzentrat, 49 bis 54 Konzentrate	99.05.35†↔	Transfusion von Apherese-Thrombozytenkonzentrat, 5 Konzentrate
99.05.1f†↔	Transfusion von Thrombozytenkonzentrat, 55 bis 60 Konzentrate	99.05.36†↔	Transfusion von Apherese-Thrombozytenkonzentrat, 6 bis 8 Konzentrate
99.05.1g†↔	Transfusion von Thrombozytenkonzentrat, 61 bis 66 Konzentrate	99.05.37†↔	Transfusion von Apherese-Thrombozytenkonzentrat, 9 bis 12 Konzentrate
99.05.1h†↔	Transfusion von Thrombozytenkonzentrat, 67 bis 72 Konzentrate	99.05.38†↔	Transfusion von Apherese-Thrombozytenkonzentrat, 13 bis 15 Konzentrate
99.05.1i†↔	Transfusion von Thrombozytenkonzentrat, 73 bis 78 Konzentrate	99.05.39†↔	Transfusion von Apherese-Thrombozytenkonzentrat, 16 bis 18 Konzentrate
99.05.1j†↔	Transfusion von Thrombozytenkonzentrat, 79 bis 84 Konzentrate	99.05.3a†↔	Transfusion von Apherese-Thrombozytenkonzentrat, 19 bis 21 Konzentrate
99.05.1k†↔	Transfusion von Thrombozytenkonzentrat, 85 bis 90 Konzentrate	99.05.3b†↔	Transfusion von Apherese-Thrombozytenkonzentrat, 22 bis 24 Konzentrate
99.05.1l†↔	Transfusion von Thrombozytenkonzentrat, 91 bis 96 Konzentrate	99.05.3c†↔	Transfusion von Apherese-Thrombozytenkonzentrat, 25 bis 27 Konzentrate
99.05.1m†↔	Transfusion von Thrombozytenkonzentrat, 97 bis 102 Konzentrate	99.05.3d†↔	Transfusion von Apherese-Thrombozytenkonzentrat, 28 bis 30 Konzentrate
↔		99.05.3e†↔	Transfusion von Apherese-Thrombozytenkonzentrat, 31 bis 36 Konzentrate
99.05.1n†↔	Transfusion von Thrombozytenkonzentrat, 103 bis 108 Konzentrate	99.05.3f†↔	Transfusion von Apherese-Thrombozytenkonzentrat, 37 bis 42 Konzentrate
99.05.1o†↔	Transfusion von Thrombozytenkonzentrat, 109 bis 114 Konzentrate	99.05.3g†↔	Transfusion von Apherese-Thrombozytenkonzentrat, 43 bis 48 Konzentrate
99.05.1p†↔	Transfusion von Thrombozytenkonzentrat, 115 bis 120 Konzentrate		
99.05.1q†↔	Transfusion von Thrombozytenkonzentrat, 121 bis 126 Konzentrate		
99.05.1r†↔	Transfusion von Thrombozytenkonzentrat, 127 Konzentrate und mehr		
99.05.20†↔	Transfusion von patientenbezogenen Thrombozytenkonzentraten, n.n.bez.		
99.05.21†↔	Transfusion von patientenbezogenen Thrombozytenkonzentraten, 1 bis 3 Konzentrate		
99.05.22†↔	Transfusion von patientenbezogenen Thrombozytenkonzentraten, 4 bis 5 Konzentrate		
99.05.23†↔	Transfusion von patientenbezogenen Thrombozytenkonzentraten, 6 bis 8 Konzentrate		
99.05.24†↔	Transfusion von patientenbezogenen Thrombozytenkonzentraten, 9 bis 12 Konzentrate		

99.05.3h†↔	Transfusion von Apherese-Thrombozytenkonzentrat, 49 bis 54 Konzentrate	99.28.01†↔	Instillation von zytotoxischen Materialien und Immunmodulatoren, intrathekal
99.05.3i†↔	Transfusion von Apherese-Thrombozytenkonzentrat, 55 bis 60 Konzentrate	99.28.02†↔	Instillation von zytotoxischen Materialien und Immunmodulatoren, intrazerebral
99.05.3j†↔	Transfusion von Apherese-Thrombozytenkonzentrat, 61 bis 66 Konzentrate	99.28.03†↔	Instillation von zytotoxischen Materialien und Immunmodulatoren, in die Pleurahöhle
99.05.3k†↔	Transfusion von Apherese-Thrombozytenkonzentrat, 67 bis 82 Konzentrate	99.28.04†↔	Instillation von zytotoxischen Materialien und Immunmodulatoren, intraperitoneal
99.05.3l†↔	Transfusion von Apherese-Thrombozytenkonzentrat, 83 bis 88 Konzentrate	99.28.05†↔	Instillation von zytotoxischen Materialien und Immunmodulatoren, in die Harnblase
99.05.3m†↔	Transfusion von Apherese-Thrombozytenkonzentrat, 89 bis 94 Konzentrate	99.28.06†↔	Instillation von zytotoxischen Materialien und Immunmodulatoren, in das Nierenbecken
99.05.3n†↔	Transfusion von Apherese-Thrombozytenkonzentrat, 95 bis 100 Konzentrate	99.28.07†↔	Instillation von und lokoregional zytotoxischen Materialien und Immunmodulatoren, arteriell
99.05.3o†↔	Transfusion von Apherese-Thrombozytenkonzentrat, 101 bis 106 Konzentrate	99.28.08†↔	Instillation von zytotoxischen Materialien und Immunmodulatoren, sonstige
99.05.3p†↔	Transfusion von Apherese-Thrombozytenkonzentrat, 107 bis 112 Konzentrate	99.60†↔	Kardiopulmonale Reanimation, n.n.bez.
99.05.3q†↔	Transfusion von Apherese-Thrombozytenkonzentrat, 113 bis 118 Konzentrate	99.63†↔	Äussere Herzmassage
99.05.3r†↔	Transfusion von Apherese-Thrombozytenkonzentrat, 119 Konzentrate und mehr	99.65†↔	Akute Behandlung einer Adaptationsstörung beim Neugeborenen (sog. Primäre Reanimation)
99.07.00†↔	Transfusion von anderem Serum, n.n.bez.	99.71.00†↔	Therapeutische Plasmapherese, n.n.bez.
99.07.10†↔	Transfusion von Plasma, 1 TE bis 5 TE	99.71.10†↔	Therapeutische Plasmapherese, mit normalem Plasma
99.07.12†↔	Transfusion von Plasma, 6 TE bis 10 TE	99.71.11†↔	Therapeutische Plasmapherese, mit Fresh Frozen Plasma (FFP)
99.07.13†↔	Transfusion von Plasma, 11 TE bis 15 TE	99.71.99†↔	Therapeutische Plasmapherese, sonstige
99.07.14†↔	Transfusion von Plasma, 16 TE bis 20 TE	99.72.11†↔	Therapeutische Leukapherese
99.07.15†↔	Transfusion von Plasma, 21 TE bis 30 TE	99.72.21†↔	Lymphapherese zur Transplantation
99.07.19†↔	Transfusion von Plasma, 31 TE und mehr	99.73†↔	Therapeutische Erythrophorese
99.07.99†↔	Transfusion von anderem Serum, sonstige	99.74†↔	Therapeutische Thrombopherese
99.08†↔	Transfusion von Blutexpander	99.76.00†↔	Extrakorporale Immunadsorption, n.n.bez.
99.09.10†↔	Transfusion von Granulozyten, 1 - 5 Konzentrate	99.76.10†↔	Extrakorporale Immunadsorption, mit nicht regenerierbarer Säule
99.09.12†↔	Transfusion von Granulozyten, 6 bis 10 Konzentrate	99.76.11†↔	Extrakorporale Immunadsorption, mit regenerierbarer Säule
99.09.13†↔	Transfusion von Granulozyten, 11 bis 15 Konzentrate	99.76.20†↔	LDL-Apherese
99.09.14†↔	Transfusion von Granulozyten, 16 bis 20 Konzentrate	99.76.99†↔	Extrakorporale Immunadsorption, sonstige
99.09.15†↔	Transfusion von Granulozyten, 21 Konzentrate und mehr	99.78†↔	Aquapherese
99.09.20†↔	Transfusion von Spenderlymphozyten, Fremdbezug	99.79.00†↔	Sonstige therapeutische Apherese, n.n.bez.
99.09.23†↔	Transfusion von Spenderlymphozyten, 1 bis 3 Konzentrate	99.79.11†↔	Vorbereitung auf ABO - inkompatible Lebendspender Organtransplantation
99.09.24†↔	Transfusion von Spenderlymphozyten, 4 bis 6 Konzentrate	99.79.21†↔	Apherese zur Elimination von Endotoxin mittels Polymyxin-Hämoperfusion
99.09.25†↔	Transfusion von Spenderlymphozyten, mehr als 6 Konzentrate	99.81.20†↔	Systemische Hypothermie
99.09.30†↔	Transfusion von Leukozyten nach Ex-vivo-Kultur	99.83†↔	Sonstige Phototherapie
99.10.00†↔	Injektion oder Infusion von thrombolytischer Substanz, n.n.bez.	99.88†↔	Therapeutische Photopherese
99.10.11†↔	Tägliche Infusion mit thrombolytischer Substanz, 1-2 Tage	99.a6.11†↔	Neurologische Komplexdiagnostik, mit neurometabolischer Labordiagnostik und/oder infektiologischer/autoimmunerzündlicher Labordiagnostik
99.10.12†↔	Tägliche Infusion mit thrombolytischer Substanz, 3-8 Tage	99.a6.12†↔	Neurologische Komplexdiagnostik, mit genetischer Diagnostik
99.10.13†↔	Tägliche Infusion mit thrombolytischer Substanz, 9-14 Tage	99.a6.13†↔	Neurologische Komplexdiagnostik, mit neurometabolischer Labordiagnostik und/oder infektiologischer/autoimmunerzündlicher Labordiagnostik und genetischer Diagnostik
99.10.14†↔	Tägliche Infusion mit thrombolytischer Substanz, 15-21 Tage	99.b3.10†↔	Komplexbehandlung bei schwerbehandelbarer Epilepsie, mindestens 7 bis höchstens 13 Behandlungstage
99.10.15†↔	Tägliche Infusion mit thrombolytischer Substanz, 22 und mehr Tage	99.b3.11†↔	Komplexbehandlung bei schwerbehandelbarer Epilepsie, mindestens 14 bis höchstens 20 Behandlungstage
99.10.99†↔	Injektion oder Infusion von thrombolytischer Substanz, sonstige	99.b3.12†↔	Komplexbehandlung bei schwerbehandelbarer Epilepsie, 21 und mehr Behandlungstage
99.15†↔	Parenterale Infusion konzentrierter Nährlösungen	99.b5.30†↔	Multimodale Komplexbehandlung bei Diabetes mellitus, mindestens 7 bis höchstens 13 Behandlungstage
99.18†↔	Injektion oder Infusion von Elektrolyten	99.b5.31†↔	Multimodale Komplexbehandlung bei Diabetes mellitus, 14 bis höchstens 20 Behandlungstage
99.1a†↔	Injektion, Infusion oder orale Gabe von Betablocker zur Therapie des infantilen Hämangioms beim Neugeborenen und Säugling	99.b5.32†↔	Multimodale Komplexbehandlung bei Diabetes mellitus, 21 und mehr Behandlungstage
99.25.00†↔	Chemotherapien n.n.bez.	99.b7.12†↔	Intensivmedizinische Komplexbehandlung, 120 bis 184 Aufwandspunkte
99.25.01†↔	Nicht komplexe Chemotherapie	99.b7.13†↔	Intensivmedizinische Komplexbehandlung, 185 bis 360 Aufwandspunkte
99.25.02†↔	Mittelgradig komplexe und intensive Blockchemotherapie	99.b7.14†↔	Intensivmedizinische Komplexbehandlung, 361 bis 552 Aufwandspunkte
99.25.10†↔	Hochgradig komplexe und intensive Blockchemotherapie: ein Chemotherapieblock während eines stationären Aufenthaltes	99.b7.15†↔	Intensivmedizinische Komplexbehandlung, 553 bis 828 Aufwandspunkte
99.25.11†↔	Hochgradig komplexe und intensive Blockchemotherapie: zwei Chemotherapieblöcke während eines stationären Aufenthaltes		
99.25.21†↔	Hypertherme intraperitoneale Chemotherapie [HIPEC]		
99.25.22†↔	Hypertherme intrathorakale Chemotherapie [HITOC]		
99.25.23†↔	Intraperitoneale Druckaerosol-Chemotherapie [PIPAC]		
99.25.24†↔	Intrathorakale Druckaerosol-Chemotherapie [PITAC]		
99.25.25†↔	Intraoperative, intrathorakale Applikation einer Lösung aus Chemotherapeutikum und Fibrin des Patienten als Trägersubstanz		
99.25.29†↔	Intraoperative Applikation von Chemotherapeutikum, sonstige		
99.28.00†↔	Instillation von zytotoxischen Materialien und Immunmodulatoren, n.n.bez.		

99.b7.16†↔	Intensivmedizinische Komplexbehandlung, 829 bis 1104 Aufwandspunkte	99.b7.2k†↔	Intensivmedizinische Komplexbehandlung im Kindesalter (Basisprozedur), 7841 bis 9800 Aufwandspunkte
99.b7.17†↔	Intensivmedizinische Komplexbehandlung, 1105 bis 1380 Aufwandspunkte	99.b7.2l†↔	Intensivmedizinische Komplexbehandlung im Kindesalter (Basisprozedur), 9801 bis 11760 Aufwandspunkte
99.b7.18†↔	Intensivmedizinische Komplexbehandlung, 1381 bis 1656 Aufwandspunkte	99.b7.2m†↔	Intensivmedizinische Komplexbehandlung im Kindesalter (Basisprozedur), 11761 bis 13720 Aufwandspunkte
99.b7.1a†↔	Intensivmedizinische Komplexbehandlung, 1657 bis 1932 Aufwandspunkte	99.b7.2n†↔	Intensivmedizinische Komplexbehandlung im Kindesalter (Basisprozedur), 13721 bis 16660 Aufwandspunkte
99.b7.1b†↔	Intensivmedizinische Komplexbehandlung, 1933 bis 2208 Aufwandspunkte	99.b7.2o†↔	Intensivmedizinische Komplexbehandlung im Kindesalter (Basisprozedur), 16661 bis 19600 Aufwandspunkte
99.b7.1c†↔	Intensivmedizinische Komplexbehandlung, 2209 bis 2484 Aufwandspunkte	99.b7.2p†↔	Intensivmedizinische Komplexbehandlung im Kindesalter (Basisprozedur), 19601 und mehr Aufwandspunkte
99.b7.1d†↔	Intensivmedizinische Komplexbehandlung, 2485 bis 2760 Aufwandspunkte	99.b7.32†↔	Intensivmedizinische Komplexbehandlung im Neugeborenenalter (Basisprozedur), 393 bis 588 Aufwandspunkte
99.b7.1e†↔	Intensivmedizinische Komplexbehandlung, 2761 bis 3220 Aufwandspunkte	99.b7.33†↔	Intensivmedizinische Komplexbehandlung im Neugeborenenalter (Basisprozedur), 589 bis 784 Aufwandspunkte
99.b7.1f†↔	Intensivmedizinische Komplexbehandlung, 3221 bis 3680 Aufwandspunkte	99.b7.34†↔	Intensivmedizinische Komplexbehandlung im Neugeborenenalter (Basisprozedur), 785 bis 980 Aufwandspunkte
99.b7.1g†↔	Intensivmedizinische Komplexbehandlung, 3681 bis 4600 Aufwandspunkte	99.b7.35†↔	Intensivmedizinische Komplexbehandlung im Neugeborenenalter (Basisprozedur), 981 bis 1176 Aufwandspunkte
99.b7.1h†↔	Intensivmedizinische Komplexbehandlung, 4601 bis 5520 Aufwandspunkte	99.b7.36†↔	Intensivmedizinische Komplexbehandlung im Neugeborenenalter (Basisprozedur), 1177 bis 1470 Aufwandspunkte
99.b7.1i†↔	Intensivmedizinische Komplexbehandlung, 5521 bis 7360 Aufwandspunkte	99.b7.37†↔	Intensivmedizinische Komplexbehandlung im Neugeborenenalter (Basisprozedur), 1471 bis 1764 Aufwandspunkte
99.b7.1j†↔	Intensivmedizinische Komplexbehandlung, 7361 bis 9200 Aufwandspunkte	99.b7.38†↔	Intensivmedizinische Komplexbehandlung im Neugeborenenalter (Basisprozedur), 1765 bis 2058 Aufwandspunkte
99.b7.1k†↔	Intensivmedizinische Komplexbehandlung, 9201 bis 11040 Aufwandspunkte	99.b7.3a†↔	Intensivmedizinische Komplexbehandlung im Neugeborenenalter (Basisprozedur), 2059 bis 2352 Aufwandspunkte
99.b7.1l†↔	Intensivmedizinische Komplexbehandlung, 11041 bis 13800 Aufwandspunkte	99.b7.3b†↔	Intensivmedizinische Komplexbehandlung im Neugeborenenalter (Basisprozedur), 2353 bis 2646 Aufwandspunkte
99.b7.1m†↔	Intensivmedizinische Komplexbehandlung, 13801 bis 16560 Aufwandspunkte	99.b7.3c†↔	Intensivmedizinische Komplexbehandlung im Neugeborenenalter (Basisprozedur), 2647 bis 2940 Aufwandspunkte
99.b7.1n†↔	Intensivmedizinische Komplexbehandlung, 16561 bis 19320 Aufwandspunkte	99.b7.3d†↔	Intensivmedizinische Komplexbehandlung im Neugeborenenalter (Basisprozedur), 2941 bis 3430 Aufwandspunkte
99.b7.1o†↔	Intensivmedizinische Komplexbehandlung, 19321 und mehr Aufwandspunkte	99.b7.3e†↔	Intensivmedizinische Komplexbehandlung im Neugeborenenalter (Basisprozedur), 3431 bis 3920 Aufwandspunkte
99.b7.21†↔	Intensivmedizinische Komplexbehandlung im Kindesalter (Basisprozedur), 197 bis 392 Aufwandspunkte	99.b7.3f†↔	Intensivmedizinische Komplexbehandlung im Neugeborenenalter (Basisprozedur), 3921 bis 4410 Aufwandspunkte
99.b7.22†↔	Intensivmedizinische Komplexbehandlung im Kindesalter (Basisprozedur), 393 bis 588 Aufwandspunkte	99.b7.3g†↔	Intensivmedizinische Komplexbehandlung im Neugeborenenalter (Basisprozedur), 4411 bis 4900 Aufwandspunkte
99.b7.23†↔	Intensivmedizinische Komplexbehandlung im Kindesalter (Basisprozedur), 589 bis 784 Aufwandspunkte	99.b7.3h†↔	Intensivmedizinische Komplexbehandlung im Neugeborenenalter (Basisprozedur), 4901 bis 5880 Aufwandspunkte
99.b7.24†↔	Intensivmedizinische Komplexbehandlung im Kindesalter (Basisprozedur), 785 bis 980 Aufwandspunkte	99.b7.3i†↔	Intensivmedizinische Komplexbehandlung im Neugeborenenalter (Basisprozedur), 5881 bis 6860 Aufwandspunkte
99.b7.25†↔	Intensivmedizinische Komplexbehandlung im Kindesalter (Basisprozedur), 981 bis 1176 Aufwandspunkte	99.b7.3j†↔	Intensivmedizinische Komplexbehandlung im Neugeborenenalter (Basisprozedur), 6861 bis 7840 Aufwandspunkte
99.b7.26†↔	Intensivmedizinische Komplexbehandlung im Kindesalter (Basisprozedur), 1177 bis 1470 Aufwandspunkte	99.b7.3k†↔	Intensivmedizinische Komplexbehandlung im Neugeborenenalter (Basisprozedur), 7841 bis 9800 Aufwandspunkte
99.b7.27†↔	Intensivmedizinische Komplexbehandlung im Kindesalter (Basisprozedur), 1471 bis 1764 Aufwandspunkte	99.b7.3l†↔	Intensivmedizinische Komplexbehandlung im Neugeborenenalter (Basisprozedur), 9801 bis 11760 Aufwandspunkte
99.b7.28†↔	Intensivmedizinische Komplexbehandlung im Kindesalter (Basisprozedur), 1765 bis 2058 Aufwandspunkte	99.b7.3m†↔	Intensivmedizinische Komplexbehandlung im Neugeborenenalter (Basisprozedur), 11761 bis 13720 Aufwandspunkte
99.b7.2a†↔	Intensivmedizinische Komplexbehandlung im Kindesalter (Basisprozedur), 2059 bis 2352 Aufwandspunkte		
99.b7.2b†↔	Intensivmedizinische Komplexbehandlung im Kindesalter (Basisprozedur), 2353 bis 2646 Aufwandspunkte		
99.b7.2c†↔	Intensivmedizinische Komplexbehandlung im Kindesalter (Basisprozedur), 2647 bis 2940 Aufwandspunkte		
99.b7.2d†↔	Intensivmedizinische Komplexbehandlung im Kindesalter (Basisprozedur), 2941 bis 3430 Aufwandspunkte		
99.b7.2e†↔	Intensivmedizinische Komplexbehandlung im Kindesalter (Basisprozedur), 3431 bis 3920 Aufwandspunkte		
99.b7.2f†↔	Intensivmedizinische Komplexbehandlung im Kindesalter (Basisprozedur), 3921 bis 4410 Aufwandspunkte		
99.b7.2g†↔	Intensivmedizinische Komplexbehandlung im Kindesalter (Basisprozedur), 4411 bis 4900 Aufwandspunkte		
99.b7.2h†↔	Intensivmedizinische Komplexbehandlung im Kindesalter (Basisprozedur), 4901 bis 5880 Aufwandspunkte		
99.b7.2i†↔	Intensivmedizinische Komplexbehandlung im Kindesalter (Basisprozedur), 5881 bis 6860 Aufwandspunkte		
99.b7.2j†↔	Intensivmedizinische Komplexbehandlung im Kindesalter (Basisprozedur), 6861 bis 7840 Aufwandspunkte		

99.b7.3n†↔	Intensivmedizinische Komplexbehandlung im Neugeborenenalter (Basisprozedur), 13721 bis 16660 Aufwandspunkte	99.b8.25†↔	IMC-Komplexbehandlung im Kindesalter, 981 bis 1176 Aufwandspunkte
99.b7.3o†↔	Intensivmedizinische Komplexbehandlung im Neugeborenenalter (Basisprozedur), 16661 bis 19600 Aufwandspunkte	99.b8.26†↔	IMC-Komplexbehandlung im Kindesalter, 1177 bis 1470 Aufwandspunkte
99.b7.3p†↔	Intensivmedizinische Komplexbehandlung im Neugeborenenalter (Basisprozedur), 19601 und mehr Aufwandspunkte	99.b8.27†↔	IMC-Komplexbehandlung im Kindesalter, 1471 bis 1764 Aufwandspunkte
99.b8.11†↔	IMC-Komplexbehandlung des Erwachsenen, 60 bis 119 Aufwandspunkte	99.b8.28†↔	IMC-Komplexbehandlung im Kindesalter, 1765 bis 2058 Aufwandspunkte
99.b8.12†↔	IMC-Komplexbehandlung des Erwachsenen, 120 bis 184 Aufwandspunkte	99.b8.2a†↔	IMC-Komplexbehandlung im Kindesalter, 2059 bis 2352 Aufwandspunkte
99.b8.13†↔	IMC-Komplexbehandlung des Erwachsenen, 185 bis 360 Aufwandspunkte	99.b8.2b†↔	IMC-Komplexbehandlung im Kindesalter, 2353 bis 2646 Aufwandspunkte
99.b8.14†↔	IMC-Komplexbehandlung des Erwachsenen, 361 bis 552 Aufwandspunkte	99.b8.2c†↔	IMC-Komplexbehandlung im Kindesalter, 2647 bis 2940 Aufwandspunkte
99.b8.15†↔	IMC-Komplexbehandlung des Erwachsenen, 553 bis 828 Aufwandspunkte	99.b8.2d†↔	IMC-Komplexbehandlung im Kindesalter, 2941 bis 3430 Aufwandspunkte
99.b8.16†↔	IMC-Komplexbehandlung des Erwachsenen, 829 bis 1104 Aufwandspunkte	99.b8.2e†↔	IMC-Komplexbehandlung im Kindesalter, 3431 bis 3920 Aufwandspunkte
99.b8.17†↔	IMC-Komplexbehandlung des Erwachsenen, 1105 bis 1380 Aufwandspunkte	99.b8.2f†↔	IMC-Komplexbehandlung im Kindesalter, 3921 bis 4410 Aufwandspunkte
99.b8.18†↔	IMC-Komplexbehandlung des Erwachsenen, 1381 bis 1656 Aufwandspunkte	99.b8.2g†↔	IMC-Komplexbehandlung im Kindesalter, 4411 bis 4900 Aufwandspunkte
99.b8.1a†↔	IMC-Komplexbehandlung des Erwachsenen, 1657 bis 1932 Aufwandspunkte	99.b8.2h†↔	IMC-Komplexbehandlung im Kindesalter, 4901 bis 5880 Aufwandspunkte
99.b8.1b†↔	IMC-Komplexbehandlung des Erwachsenen, 1933 bis 2208 Aufwandspunkte	99.b8.2i†↔	IMC-Komplexbehandlung im Kindesalter, 5881 bis 6860 Aufwandspunkte
99.b8.1c†↔	IMC-Komplexbehandlung des Erwachsenen, 2209 bis 2484 Aufwandspunkte	99.b8.2j†↔	IMC-Komplexbehandlung im Kindesalter, 6861 bis 7840 Aufwandspunkte
99.b8.1d†↔	IMC-Komplexbehandlung des Erwachsenen, 2485 bis 2760 Aufwandspunkte	99.b8.2k†↔	IMC-Komplexbehandlung im Kindesalter, 7841 bis 9800 Aufwandspunkte
99.b8.1e†↔	IMC-Komplexbehandlung des Erwachsenen, 2761 bis 3220 Aufwandspunkte	99.b8.2l†↔	IMC-Komplexbehandlung im Kindesalter, 9801 bis 11760 Aufwandspunkte
99.b8.1f†↔	IMC-Komplexbehandlung des Erwachsenen, 3221 bis 3680 Aufwandspunkte	99.b8.2m†↔	IMC-Komplexbehandlung im Kindesalter, 11761 bis 13720 Aufwandspunkte
99.b8.1g†↔	IMC-Komplexbehandlung des Erwachsenen, 3681 bis 4600 Aufwandspunkte	99.b8.2n†↔	IMC-Komplexbehandlung im Kindesalter, 13721 bis 16660 Aufwandspunkte
99.b8.1h†↔	IMC-Komplexbehandlung des Erwachsenen, 4601 bis 5520 Aufwandspunkte	99.b8.2o†↔	IMC-Komplexbehandlung im Kindesalter, 16661 bis 19600 Aufwandspunkte
99.b8.1i†↔	IMC-Komplexbehandlung des Erwachsenen, 5521 bis 7360 Aufwandspunkte	99.b8.2p†↔	IMC-Komplexbehandlung im Kindesalter, 19601 und mehr Aufwandspunkte
99.b8.1j†↔	IMC-Komplexbehandlung des Erwachsenen, 7361 bis 9200 Aufwandspunkte	99.ba.11†↔	Neurologische Komplexbehandlung des akuten Schlaganfalls in Stroke Center (SC), mindestens 24 Stunden bis höchstens 72 Stunden
99.b8.1k†↔	IMC-Komplexbehandlung des Erwachsenen, 9201 bis 11040 Aufwandspunkte	99.ba.12†↔	Neurologische Komplexbehandlung des akuten Schlaganfalls in Stroke Center (SC), mehr als 72 Stunden
99.b8.1l†↔	IMC-Komplexbehandlung des Erwachsenen, 11041 bis 13800 Aufwandspunkte	99.ba.21†↔	Andere neurologische Komplexbehandlung des Schlaganfalls in einer Stroke Unit (SU), mindestens 24 bis höchstens 72 Stunden
99.b8.1m†↔	IMC-Komplexbehandlung des Erwachsenen, 13801 bis 16560 Aufwandspunkte	99.ba.22†↔	Andere neurologische Komplexbehandlung des Schlaganfalls in einer Stroke Unit (SU), mehr als 72 Stunden
99.b8.1n†↔	IMC-Komplexbehandlung des Erwachsenen, 16561 bis 19320 Aufwandspunkte	99.ba.31†↔	Andere Komplexbehandlung des akuten Schlaganfalls im neurologischen Telekonsildienst, mindestens 24 bis höchstens 72 Stunden
99.b8.1o†↔	IMC-Komplexbehandlung des Erwachsenen, 19321 und mehr Aufwandspunkte	99.ba.32†↔	Andere Komplexbehandlung des akuten Schlaganfalls im neurologischen Telekonsildienst, mehr als 72 Stunden
99.b8.21†↔	IMC-Komplexbehandlung im Kindesalter, 197 bis 392 Aufwandspunkte	99.bc.12†↔	Komplementärmedizinische Komplexbehandlung ab 10 bis 25 Therapieeinheiten pro stationärem Fall
99.b8.22†↔	IMC-Komplexbehandlung im Kindesalter, 393 bis 588 Aufwandspunkte	99.bc.13†↔	Komplementärmedizinische Komplexbehandlung ab 26 bis 49 Therapieeinheiten pro stationärem Fall
99.b8.23†↔	IMC-Komplexbehandlung im Kindesalter, 589 bis 784 Aufwandspunkte	99.bc.14†↔	Komplementärmedizinische Komplexbehandlung ab 50 Therapieeinheiten pro stationärem Fall
99.b8.24†↔	IMC-Komplexbehandlung im Kindesalter, 785 bis 980 Aufwandspunkte		

ADRG P61 Neugeborenes, Aufnahmegewicht < 1000 g

Aufnahmegewicht < 1000 g

DRG P61A Neugeborenes, Aufnahmegewicht < 1000 g mit signifikanter OR-Prozedur,

Jede OR-Prozedur außer Tabelle P61-1 oder mindestens eine Prozedur in Tabelle P61-2

DRG P61B Neugeborenes, Aufnahmegewicht < 750 g

Aufnahmegewicht < 750 g

DRG P61C Neugeborenes, Aufnahmegewicht < 1000 g**DRG P61D Neugeborenes, Aufnahmegewicht < 1000 g, verstorben < 29 Tage nach Aufnahme**

Verweildauer < 29 Tage und Entlassungsgrund ist gleich Verstorben (07)

Prozedur P61-1

25.92↔	Linguale Frenulektomie	53.12↔	Beidseitige Operation von indirekten Inguinalhernien
53.00↔	Einseitige Operation einer Inguinalhernie, n.n.bez.	53.13↔	Beidseitige Operation von Inguinalhernien, einer direkten und einer indirekten
53.01↔	Einseitige Operation einer direkten Inguinalhernie	53.14↔	Beidseitige Operation von direkten Inguinalhernien mit Transplantat oder Prothese
53.02↔	Einseitige Operation einer indirekten Inguinalhernie	53.15↔	Beidseitige Operation von indirekten Inguinalhernien mit Transplantat oder Prothese
53.03↔	Einseitige Operation einer direkten Inguinalhernie mit Transplantat oder Prothese	53.16↔	Beidseitige Operation von Inguinalhernien, einer direkten und einer indirekten mit Transplantat oder Prothese
53.04↔	Operation einer indirekten Inguinalhernie mit Transplantat oder Prothese	53.17↔	Beidseitige Operation von Inguinalhernien mit Transplantat oder Prothese, n.n.bez.
53.05↔	Operation einer Inguinalhernie mit Transplantat oder Prothese, n.n.bez.	64.0↔	Zirkumzision
53.10↔	Beidseitige Operation von Inguinalhernien, n.n.bez.		
53.11↔	Beidseitige Operation von direkten Inguinalhernien		

Prozedur P61-2

86.67.10‡↔	Kleinfächiges temporäres Haut-Regenerationsgraft an den Kopf	86.67.21‡↔	Grossflächiger temporärer Haut-Regenerationsgraft am Hals
86.67.11‡↔	Kleinfächiges temporäres Haut-Regenerationsgraft an den Hals	86.67.22‡↔	Grossflächiger temporärer Haut-Regenerationsgraft an Schulter und Oberarm
86.67.12‡↔	Kleinfächiges temporäres Haut-Regenerationsgraft an Schulter und Oberarm	86.67.23‡↔	Grossflächiger temporärer Haut-Regenerationsgraft an den Unterarm
86.67.13‡↔	Kleinfächiges temporäres Haut-Regenerationsgraft an den Unterarm	86.67.24‡↔	Grossflächiger temporärer Haut-Regenerationsgraft an der Hand
86.67.14‡↔	Kleinfächiges temporäres Haut-Regenerationsgraft an die Hand	86.67.25‡↔	Grossflächiger temporärer Haut-Regenerationsgraft an Brustwand und Rücken
86.67.15‡↔	Kleinfächiges temporäres Haut-Regenerationsgraft an Brustwand und Rücken	86.67.26‡↔	Grossflächiger temporärer Haut-Regenerationsgraft an der Bauchregion
86.67.16‡↔	Kleinfächiges temporäres Haut-Regenerationsgraft an die Bauchregion	86.67.27‡↔	Grossflächiger temporärer Haut-Regenerationsgraft an der unteren Extremität
86.67.17‡↔	Kleinfächiges temporäres Haut-Regenerationsgraft an die untere Extremität	86.67.29‡↔	Grossflächiger temporärer Haut-Regenerationsgraft, andere Lokalisation
86.67.19‡↔	Kleinfächiges temporäres Haut-Regenerationsgraft an andere Lokalisation	86.67.30‡↔	Permanenter Hautersatz durch Epidermisersatzmaterial
86.67.20‡↔	Grossflächiger temporärer Haut-Regenerationsgraft am Kopf	86.67.31‡↔	Permanenter Hautersatz durch Dermisersatzmaterial

ADRG P63 Neugeborenes, Aufnahmegewicht 1000 - 1249 g oder mit Beatmung > 47 und < 96 Stunden

Aufnahmegewicht < 1500 g und nicht [jede OR-Prozedur außer Tabelle P63-1 oder Dauer der maschinellen Beatmung > 95 Stunden oder mindestens eine Prozedur in Tabelle P63-2] und (Aufnahmegewicht < 1250 g oder Dauer der maschinellen Beatmung > 47 Stunden)

DRG P63Z Neugeborenes, Aufnahmegewicht 1000 - 1249 g oder mit Beatmung > 47 und < 96 Stunden**Prozedur P63-1**

25.92↔	Linguale Frenulektomie	53.01↔	Einseitige Operation einer direkten Inguinalhernie
53.00↔	Einseitige Operation einer Inguinalhernie, n.n.bez.	53.02↔	Einseitige Operation einer indirekten Inguinalhernie

53.03↔	Einseitige Operation einer direkten Inguinalhernie mit Transplantat oder Prothese	53.14↔	Beidseitige Operation von direkten Inguinalhernien mit Transplantat oder Prothese
53.04↔	Operation einer indirekten Inguinalhernie mit Transplantat oder Prothese	53.15↔	Beidseitige Operation von indirekten Inguinalhernien mit Transplantat oder Prothese
53.05↔	Operation einer Inguinalhernie mit Transplantat oder Prothese, n.n.bez.	53.16↔	Beidseitige Operation von Inguinalhernien, einer direkten und einer indirekten mit Transplantat oder Prothese
53.10↔	Beidseitige Operation von Inguinalhernien, n.n.bez.	53.17↔	Beidseitige Operation von Inguinalhernien mit Transplantat oder Prothese, n.n.bez.
53.11↔	Beidseitige Operation von direkten Inguinalhernien	64.0↔	Zirkumzision
53.12↔	Beidseitige Operation von indirekten Inguinalhernien		
53.13↔	Beidseitige Operation von Inguinalhernien, einer direkten und einer indirekten		

Prozedur P63-2

86.67.10‡↔	Kleinflächiges temporäres Haut-Regenerationsgraft an den Kopf	86.67.21‡↔	Grossflächiger temporärer Haut-Regenerationsgraft am Hals
86.67.11‡↔	Kleinflächiges temporäres Haut-Regenerationsgraft an den Hals	86.67.22‡↔	Grossflächiger temporärer Haut-Regenerationsgraft an Schulter und Oberarm
86.67.12‡↔	Kleinflächiges temporäres Haut-Regenerationsgraft an Schulter und Oberarm	86.67.23‡↔	Grossflächiger temporärer Haut-Regenerationsgraft an den Unterarm
86.67.13‡↔	Kleinflächiges temporäres Haut-Regenerationsgraft an den Unterarm	86.67.24‡↔	Grossflächiger temporärer Haut-Regenerationsgraft an der Hand
86.67.14‡↔	Kleinflächiges temporäres Haut-Regenerationsgraft an die Hand	86.67.25‡↔	Grossflächiger temporärer Haut-Regenerationsgraft an Brustwand und Rücken
86.67.15‡↔	Kleinflächiges temporäres Haut-Regenerationsgraft an Brustwand und Rücken	86.67.26‡↔	Grossflächiger temporärer Haut-Regenerationsgraft an der Bauchregion
86.67.16‡↔	Kleinflächiges temporäres Haut-Regenerationsgraft an die Bauchregion	86.67.27‡↔	Grossflächiger temporärer Haut-Regenerationsgraft an der unteren Extremität
86.67.17‡↔	Kleinflächiges temporäres Haut-Regenerationsgraft an die untere Extremität	86.67.29‡↔	Grossflächiger temporärer Haut-Regenerationsgraft, andere Lokalisation
86.67.19‡↔	Kleinflächiges temporäres Haut-Regenerationsgraft an andere Lokalisation	86.67.30‡↔	Permanenter Hautersatz durch Epidermisersatzmaterial
86.67.20‡↔	Grossflächiger temporärer Haut-Regenerationsgraft am Kopf	86.67.31‡↔	Permanenter Hautersatz durch Dermisersatzmaterial

ADRG P64**Neugeborenes, Aufnahmegegewicht 1250 - 1499 g**

Aufnahmegegewicht < 1500 g und nicht [jede OR-Prozedur außer Tabelle P64-1 oder Dauer der maschinellen Beatmung > 95 Stunden oder mindestens eine Prozedur in Tabelle P64-2] und nicht [Aufnahmegegewicht < 1250 g oder Dauer der maschinellen Beatmung > 47 Stunden]

DRG P64Z**Neugeborenes, Aufnahmegegewicht 1250 - 1499 g****Prozedur P64-1**

25.92↔	Linguale Frenulektomie	53.12↔	Beidseitige Operation von indirekten Inguinalhernien
53.00↔	Einseitige Operation einer Inguinalhernie, n.n.bez.	53.13↔	Beidseitige Operation von Inguinalhernien, einer direkten und einer indirekten
53.01↔	Einseitige Operation einer direkten Inguinalhernie	53.14↔	Beidseitige Operation von direkten Inguinalhernien mit Transplantat oder Prothese
53.02↔	Einseitige Operation einer indirekten Inguinalhernie	53.15↔	Beidseitige Operation von indirekten Inguinalhernien mit Transplantat oder Prothese
53.03↔	Einseitige Operation einer direkten Inguinalhernie mit Transplantat oder Prothese	53.16↔	Beidseitige Operation von Inguinalhernien, einer direkten und einer indirekten mit Transplantat oder Prothese
53.04↔	Operation einer indirekten Inguinalhernie mit Transplantat oder Prothese	53.17↔	Beidseitige Operation von Inguinalhernien mit Transplantat oder Prothese, n.n.bez.
53.05↔	Operation einer Inguinalhernie mit Transplantat oder Prothese, n.n.bez.	64.0↔	Zirkumzision
53.10↔	Beidseitige Operation von Inguinalhernien, n.n.bez.		
53.11↔	Beidseitige Operation von direkten Inguinalhernien		

Prozedur P64-2

86.67.10‡↔	Kleinflächiges temporäres Haut-Regenerationsgraft an den Kopf	86.67.19‡↔	Kleinflächiges temporäres Haut-Regenerationsgraft an andere Lokalisation
86.67.11‡↔	Kleinflächiges temporäres Haut-Regenerationsgraft an den Hals	86.67.20‡↔	Grossflächiger temporärer Haut-Regenerationsgraft am Kopf
86.67.12‡↔	Kleinflächiges temporäres Haut-Regenerationsgraft an Schulter und Oberarm	86.67.21‡↔	Grossflächiger temporärer Haut-Regenerationsgraft am Hals
86.67.13‡↔	Kleinflächiges temporäres Haut-Regenerationsgraft an den Unterarm	86.67.22‡↔	Grossflächiger temporärer Haut-Regenerationsgraft an Schulter und Oberarm
86.67.14‡↔	Kleinflächiges temporäres Haut-Regenerationsgraft an die Hand	86.67.23‡↔	Grossflächiger temporärer Haut-Regenerationsgraft an den Unterarm
86.67.15‡↔	Kleinflächiges temporäres Haut-Regenerationsgraft an Brustwand und Rücken	86.67.24‡↔	Grossflächiger temporärer Haut-Regenerationsgraft an der Hand
86.67.16‡↔	Kleinflächiges temporäres Haut-Regenerationsgraft an die Bauchregion	86.67.25‡↔	Grossflächiger temporärer Haut-Regenerationsgraft an Brustwand und Rücken
86.67.17‡↔	Kleinflächiges temporäres Haut-Regenerationsgraft an die untere Extremität	86.67.26‡↔	Grossflächiger temporärer Haut-Regenerationsgraft an der Bauchregion

86.67.27†↔ Grossflächiger temporärer Haut-Regenerationsgraft an der unteren Extremität
 86.67.29†↔ Grossflächiger temporärer Haut-Regenerationsgraft, andere Lokalisation

86.67.30†↔ Permanenter Hautersatz durch Epidermisersatzmaterial
 86.67.31†↔ Permanenter Hautersatz durch Dermisersatzmaterial

ADRG P65**Neugeborenes, Aufnahmegegewicht 1500 - 1999 g**

Aufnahmegegewicht < 2000 g und nicht [jede OR-Prozedur außer Tabelle P65-2 oder Dauer der maschinellen Beatmung > 95 Stunden oder mindestens eine Prozedur in Tabelle P65-3]

DRG P65A**Neugeborenes, Aufnahmegegewicht 1500 - 1999 g, mit mehreren schweren Problemen**

(Prozedur in Tabelle P65-4 oder Dauer der maschinellen Beatmung > 24 Stunden oder Schweres Problem beim Neugeborenen) und Mehrere schwere Probleme beim Neugeborenen

DRG P65B**Neugeborenes, Aufnahmegegewicht 1500 - 1999 g, mit Beatmung > 24 und < 96 Stunden oder mit schwerem Problem**

Prozedur in Tabelle P65-4 oder Dauer der maschinellen Beatmung > 24 Stunden oder Schweres Problem beim Neugeborenen

DRG P65C**Neugeborenes, Aufnahmegegewicht 1500 - 1999 g, mit anderem Problem**

Prozedur in Tabelle P65-5 oder Diagnose in Tabelle P65-1

DRG P65D**Neugeborenes, Aufnahmegegewicht 1500 - 1999 g****Diagnose P65-1**

A08.0	Enteritis durch Rotaviren	P01.5	Schädigung Fetus/Neugeb b Mehrlingsschwangerschaft
A08.2	Enteritis durch Adenoviren	P01.6	Schädigung Fetus/Neugeb d Tod der Mutter
A41.9	Sepsis, nnbez	P02.4	Schädigung Fetus/Neugeb d Nabelschnurvorfal
A49.1	Streptokokkeninfektion nnbez Lok	P02.7	Schädigung Fetus/Neugeb d Chorioamnionitis
B09	Nnbez Virusinf, durch Haut-/Schleimhautläsion gekennz	P04.1	Schädigung Fetus/Neugeb d sonst Medikation b Mutter
B99	Sonstige und nicht näher bezeichnete Infektionskrankheiten	P04.4	Schädigung Fet/Ngb d Einn abh-erz AM/Drogen d Mutter
E56.8	Mangel an sonstigen Vitaminen	P07.2	Neugeborenes m extremer Unreife
E71.3	Störungen FettsäureSW	P21.0	Schwere Asphyxie unter Geburt
E86	Volumenmangel	P28.3	Primäre Schlafapnoe b Neugeborenen
E87.2	Azidose	P28.4	Sonstige Apnoe b Neugeborenen
E88.2	Lipomatose, aonkl	P29.1	Herzrhythmusstörung b Neugeborenen
F44.4	Dissoziative Bewegungsstörungen	P38	Omphalitis b Neugeborenen m od oh leichte Blutg
G54.0	Läsionen Plexus brachialis	P39.0	Infektiöse Mastitis b Neugeborenen
G93.0	Hirnzysten	P39.3	Harnwegsinfektion b Neugeborenen
H05.0	Akute Entzündung Orbita	P39.4	Hautinfektion b Neugeborenen
H10.4	Chronische Konjunktivitis	P52.4	Intrazerebrale (nichttraumat) Blutung Fetus/Neugeb
I35.0	Aortenklappenstenose	P55.0	Rh-Isoimmunisierung b Feten u Neugeborenen
I42.1	Hypertrophische obstruktive Kardiomyopathie	P55.1	AB0-Isoimmunisierung b Feten u Neugeborenen
I49.1	Vorhofextrasystolie	P55.8	Sonst hämolytische KH b Feten u Neugeborenen
I49.3	Ventrikuläre Extrasystolie	P59.0	Neugeborenenikterus in Verbindung m vorzeitiger Geburt
I49.8	Sonstige nbez kardiale Arrhythmien	P59.8	Neugeborenenikterus d sonst nbez Ursachen
J20.5	Akute Bronchitis d Resp-Sync-Vir [RS-V]	P71.1	Sonstige Hypokalzämie b Neugeborenen
J20.8	Akute Bronchitis d sonstige nbez Erreger	P74.0	Metabolische Spätaizidose b Neugeborenen
J22	Akute Infektion untere Atemwege, nnbez	P76.0	Mekoniumpfropf-Syndrom
J31.0	Chronische Rhinitis	P78.3	Nichtinfektiöse Diarrhoe b Neugeborenen
J40	Bronchitis, nicht als akut oder chronisch bezeichnet	Q10.0	Angeborene Ptose
J93.0	Spontaner Spannungspneumothorax	Q10.7	Angeborene Fehlbildung Orbita
K52.30	Pancolitis indeterminata	Q11.0	Zystenaug[e] [cystic eyeball]
K52.31	Linksseitige Colitis indeterminata	Q11.1	Sonstiger Anophthalmus
K52.32	Colitis indeterminata Rektosigmoid	Q11.2	Mikrophthalmus
K52.38	Sonstige Colitis indeterminata	Q11.3	Makrophthalmus
K52.8	Sonst nbez nichtinfekt Gastroenteritis u Kolitis	Q12.0	Cataracta congenita
K60.2	Analfissur, nnbez	Q12.1	Angeborene Linsenverlagerung
L01.1	Sekundäre Impetiginisation and Dermatosen	Q12.2	Linsenkolobom
L02.2	Hautabszeß, Furunkel u Karbunkel, Rumpf	Q12.3	Angeborene Aphakie
L08.0	Pyodermie	Q12.4	Sphärophakie
L91.8	Sonstige hypertrophe HautKH	Q12.8	Sonstige angeborene Fehlbildungen Linse

Q12.9	Angeborene Fehlbildung Linse, nnbez	Q71.2	Angeborenes Fehlen Unterarm u Hand
Q13.0	Iriskolobom	Q71.3	Angeborenes Fehlen Hand od ein/mehr Finger
Q13.1	Fehlen Iris (angeboren)	Q71.4	Longitudinaler Reduktionsdefekt Radius
Q13.2	Sonstige angeborene Fehlbildungen Iris	Q71.5	Longitudinaler Reduktionsdefekt Ulna
Q13.3	Angeborene Hornhauttrübung	Q71.6	Spalthand
Q13.4	Sonstige angeborene Fehlbildungen Kornea	Q71.9	Reduktionsdefekt obere Extremität, nnbez
Q13.5	Blaue Sklera	Q72.0	Angeborenes vollständiges Fehlen unt Extremität(en)
Q13.8	Sonst angeborene Fehlbildung vord Augenabschnitt	Q72.1	Angeb Fehlen Ober- u Unterschenkel b vorhandenem Fuß
Q14.0	Angeborene Fehlbildung Glaskörper	Q72.2	Angeborenes Fehlen Unterschenkel u Fuß
Q14.1	Angeborene Fehlbildung Retina	Q72.3	Angeborenes Fehlen Fuß od ein/mehr Zehen
Q14.2	Angeborene Fehlbildung Papille	Q72.4	Longitudinaler Reduktionsdefekt Femur
Q14.3	Angeborene Fehlbildung Chorioidea	Q72.5	Longitudinaler Reduktionsdefekt Tibia
Q14.8	Sonst angeborene Fehlbildung hint Augenabschnitt	Q72.6	Longitudinaler Reduktionsdefekt Fibula
Q16.0	Angeborenes Fehlen Ohrmuschel	Q72.7	Spaltfuß
Q16.1	Angeb Fehlen, Atresie u Striktur (äußeren) Gehörgang	Q72.8	Sonstige Reduktionsdefekte untere Extremität(en)
Q16.2	Fehlen Tuba auditiva (angeboren)	Q76.3	Angeborene Skoliose d angeborene Knochenfehlbildung
Q16.3	Angeborene Fehlbildung Gehörknöchelchen	Q76.4	Sonst angeborene Fehlbildung WS oh Skoliose
Q16.4	Sonst angeborene Fehlbildung Mittelohr	Q82.0	Hereditäres Lymphödem
Q16.5	Angeborene Fehlbildung Innenohr	Q89.0	Angeborene Fehlbildungen Milz
Q16.9	Angeb Fehlbild Ohr als Urs Beeinträcht Hörvermögen, nnbez	Q89.3	Situs inversus
Q17.0	Akzessorische Ohrmuschel	Q96.0	Karyotyp 45,X
Q18.0	Branchiogene(r) Sinus, Fistel u Zyste	Q96.1	Karyotyp 46,X iso (Xq)
Q28.80	Sonstiges angeborenes Aneurysma	Q96.2	Karyotyp 46,X m Gonosomenanom, ausgenomm iso (Xq)
Q28.81	Sonstige angeborene Fistel des Kreislaufsystems	Q96.3	Mosaik, 45,X/46,XX oder 45,X/46,XY
Q31.8	Sonst angeborene Fehlbildung Kehlkopf	Q96.4	Mosaik, 45,X/sonstige Zelllinie(n) mit Gonosomenomalie
Q31.9	Angeborene Fehlbildung Kehlkopf, nnbez	Q96.8	Sonstige Varianten Turner-Syndrom
Q33.1	Akzessorischer Lungenlappen	Q96.9	Turner-Syndrom, nnbez
Q33.5	Ektopisches Gewebe in Lunge (angeboren)	Q97.0	Karyotyp 47,XXX
Q33.8	Sonstige angeborene Fehlbildungen Lunge	Q97.1	Weiblicher Phänotyp m mehr als drei X-Chromosomen
Q35.1	Spalte harter Gaumen	Q97.2	Mosaik, Zelllinien m unterschiedl Anzahl X-Chromosomen
Q35.3	Spalte weicher Gaumen	Q97.3	Weiblicher Phänotyp m Karyotyp 46,XY
Q35.5	Spalte harter u weicher Gaumen	Q97.8	Sonst nbez Anomalien Gonosomen b weiblichem Phänotyp
Q35.7	Uvulaspalte	Q97.9	Anomalie Gonosomen b weiblichem Phänotyp, nnbez
Q35.9	Gaumenspalte, nnbez	Q98.0	Klinefelter-Syndrom, Karyotyp 47,XXY
Q36.0	Lippenspalte, beidseitig	Q98.1	Klinefelter-Synd, männl Phänotyp m > 2 X-Chromosomen
Q36.1	Lippenspalte, median	Q98.2	Klinefelter-Synd, männlicher Phänotyp m Karyotyp 46,XX
Q36.9	Lippenspalte, einseitig	Q98.3	Sonst männlicher Phänotyp m Karyotyp 46,XX
Q39.5	Angeborene Dilatation Ösophagus	Q98.4	Klinefelter-Syndrom, nnbez
Q39.6	Ösophagusdivertikel (angeboren)	Q98.5	Karyotyp 47,YYY
Q39.8	Sonst angeborene Fehlbildung Ösophagus	Q98.6	Männl Phänotyp m Strukturanomalie Gonosomen
Q40.1	Angeborene Hiatushernie	Q98.7	Männlicher Phänotyp m Gonosomen-Mosaik
Q43.40	Duplikatur Dünndarm	Q98.8	Sonst nbez Anomalien Gonosomen männl Phänotyp
Q43.41	Duplikatur Kolon	Q98.9	Anomalie Gonosomen männl Phänotyp, nnbez
Q43.42	Duplikatur Rektum	Q99.8	Sonstige nbez Chromosomenanomalien
Q43.49	Duplikatur Darm, nnbez	R06.80	Akut lebensbedr Ereignis i SäuglAlter
Q43.5	Ektopia ani	R09.2	Atemstillstand
Q43.6	Angeborene Fistel Rektum u Anus	R49.0	Dysphonie
Q43.7	Kloakenpersistenz	R57.2	Septischer Schock
Q43.8	Sonst nbez angeborene Fehlbildungen Darm	R62.8	So Ausbleiben erwartete physiolog Entwicklung
Q43.9	Angeborene Fehlbildung Darm, nnbez	R65.0	Syst inflam Response-Synd [SIRS] infek o Organkomp
Q61.0	Angeborene solitäre Nierenzyste	R65.1	Syst inflam Response-Synd [SIRS] infek m Organkomp
Q61.2	Polyzyst Niere, autosom-dom	R65.2	Syst inflam Response-Synd [SIRS] ni-infekt o Organkomp
Q61.3	Polyzystische Niere, nnbez	R65.3	Syst inflam Response-Synd [SIRS] ni-infekt m Organkomp
Q61.4	Nierendysplasie	R65.9	System inflamm Response-Synd [SIRS], nnbez
Q61.5	Medulläre Zystenniere	R94.0	Abnorme Ergebnisse Fkprüfungen ZNS
Q61.8	Sonstige zystische Nierenkrankheiten	R95.0	Plötzlicher Kindstod mit Angabe einer Obduktion
Q61.9	Zystische Nierenkrankheit, nnbez	R95.9	Plötzlicher Kindstod ohne Angabe einer Obduktion
Q62.0	Angeborene Hydronephrose	S00.81	Oberfl Verletzung sonst Teile Kopf, Schürfwunde
Q62.1	Atresie und (angeborene) Stenose Ureter	S72.3	Fraktur Femurschaft
Q62.2	Angeborener Megaureter	T21.24	Verbrennung Grad 2a des Rumpfes: Rücken [jeder Teil]
Q62.3	Sonst (angeb) obstruktive Defekte Nierenbecken u Ureter	T21.64	Verätzung Grad 2a des Rumpfes: Rücken [jeder Teil]
Q64.4	Fehlbildung Urachus	T21.84	Verbrennung Grad 2b des Rumpfes: Rücken [jeder Teil]
Q64.5	Angeborenes Fehlen Harnblase u Urethra	T21.94	Verätzung Grad 2b des Rumpfes: Rücken [jeder Teil]
Q64.6	Angeborenes Divertikel Harnblase	U55.10	Erfolgte Registr HerzTx: oh DringlichkSt U oder HU
Q64.7	Sonst angeborene Fehlbildung Harnblase u Urethra	U55.11	Erfolgte Registr HerzTx: DringlichkSt U
Q67.0	Gesichtsasymmetrie	U55.12	Erfolgte Registr HerzTx: DringlichkSt HU
Q67.5	Angeborene Deformitäten Wirbelsäule	U55.20	Erfolgt Registr LungenTx: Oh DringlichkSt U oder HU
Q68.2	Angeborene Deformität Knie	U55.21	Erfolgte Registr LungenTx: DringlichkSt U
Q71.0	Angeborenes vollständiges Fehlen obere Extremität(en)	U55.22	Erfolgte Registr LungenTx: DringlichkSt HU
Q71.1	Angeb Fehlen Ober- u Unterarm b vorhandener Hand	U55.30	Erfolgte Registr Herz-Lungen-Tx: Ohne DringlichkSt U od HU

U55.31	Erfolgte Registr Herz-Lungen-Tx: Mit DringlichkSt U	Z75.69	Erf Registr z Organtranspl oh Dringlkstufe HU: nnbez Organ
U55.32	Erfolgte Registr Herz-Lungen-Tx: Mit DringlichkSt HU	Z75.70	Erf Registr z Organtranspl m Dringlkstufe HU: Niere
Z03.0	Beobachtung b Verdacht auf Tuberkulose	Z75.74	Erf Registr z Organtranspl m Dringlkstufe HU: NierePank
Z20.1	Kontakt m u Exposition ggü Tuberkulose	Z75.75	Erf Registr z Organtranspl m Dringlkstufe HU: Pankreas
Z75.60	Erf Registr z Organtranspl oh Dringlkstufe HU: Niere	Z75.76	Erf Registr z Organtranspl m Dringlkstufe HU: Dünndarm
Z75.64	Erf Registr z Organtranspl oh Dringlkstufe HU: NierePank	Z75.77	Erf Registr z Organtranspl m Dringlkstufe HU: Leber
Z75.65	Erf Registr z Organtranspl oh Dringlkstufe HU: Pankreas	Z75.78	Erf Registr z Organtranspl m Dringlkstufe HU: Sonst Org
Z75.66	Erf Registr z Organtranspl oh Dringlkstufe HU: Dünndarm	Z75.79	Erf Registr z Organtranspl m Dringlkstufe HU: nnbez Organ
Z75.67	Erf Registr z Organtranspl oh Dringlkstufe HU: Leber	Z76.1	GesundhÜberwach u Betr Findelkind
Z75.68	Erf Registr z Organtranspl oh Dringlkstufe HU: Sonst Org		

Prozedur P65-2

25.92↔	Linguale Frenulektomie	53.12↔	Beidseitige Operation von indirekten Inguinalhernien
53.00↔	Einseitige Operation einer Inguinalhernie, n.n.bez.	53.13↔	Beidseitige Operation von Inguinalhernien, einer direkten und einer indirekten
53.01↔	Einseitige Operation einer direkten Inguinalhernie	53.14↔	Beidseitige Operation von direkten Inguinalhernien mit Transplantat oder Prothese
53.02↔	Einseitige Operation einer indirekten Inguinalhernie	53.15↔	Beidseitige Operation von indirekten Inguinalhernien mit Transplantat oder Prothese
53.03↔	Einseitige Operation einer direkten Inguinalhernie mit Transplantat oder Prothese	53.16↔	Beidseitige Operation von Inguinalhernien, einer direkten und einer indirekten mit Transplantat oder Prothese
53.04↔	Operation einer indirekten Inguinalhernie mit Transplantat oder Prothese	53.17↔	Beidseitige Operation von Inguinalhernien mit Transplantat oder Prothese, n.n.bez.
53.05↔	Operation einer Inguinalhernie mit Transplantat oder Prothese, n.n.bez.	64.0↔	Zirkumzision
53.10↔	Beidseitige Operation von Inguinalhernien, n.n.bez.		
53.11↔	Beidseitige Operation von direkten Inguinalhernien		

Prozedur P65-3

86.67.10‡↔	Kleinfächiges temporäres Haut-Regenerationsgraft an den Kopf	86.67.21‡↔	Grossflächiger temporärer Haut-Regenerationsgraft am Hals
86.67.11‡↔	Kleinfächiges temporäres Haut-Regenerationsgraft an den Hals	86.67.22‡↔	Grossflächiger temporärer Haut-Regenerationsgraft an Schulter und Oberarm
86.67.12‡↔	Kleinfächiges temporäres Haut-Regenerationsgraft an Schulter und Oberarm	86.67.23‡↔	Grossflächiger temporärer Haut-Regenerationsgraft an den Unterarm
86.67.13‡↔	Kleinfächiges temporäres Haut-Regenerationsgraft an den Unterarm	86.67.24‡↔	Grossflächiger temporärer Haut-Regenerationsgraft an der Hand
86.67.14‡↔	Kleinfächiges temporäres Haut-Regenerationsgraft an die Hand	86.67.25‡↔	Grossflächiger temporärer Haut-Regenerationsgraft an Brustwand und Rücken
86.67.15‡↔	Kleinfächiges temporäres Haut-Regenerationsgraft an Brustwand und Rücken	86.67.26‡↔	Grossflächiger temporärer Haut-Regenerationsgraft an der Bauchregion
86.67.16‡↔	Kleinfächiges temporäres Haut-Regenerationsgraft an die Bauchregion	86.67.27‡↔	Grossflächiger temporärer Haut-Regenerationsgraft an der unteren Extremität
86.67.17‡↔	Kleinfächiges temporäres Haut-Regenerationsgraft an die untere Extremität	86.67.29‡↔	Grossflächiger temporärer Haut-Regenerationsgraft, andere Lokalisation
86.67.19‡↔	Kleinfächiges temporäres Haut-Regenerationsgraft an andere Lokalisation	86.67.30‡↔	Permanenter Hautersatz durch Epidermisersatzmaterial
86.67.20‡↔	Grossflächiger temporärer Haut-Regenerationsgraft am Kopf	86.67.31‡↔	Permanenter Hautersatz durch Dermisersatzmaterial

Prozedur P65-4

93.9c.11‡↔	Mechanische Beatmung und Atemunterstützung mit kontinuierlichem positivem Druck (CPAP) bei Neugeborenen und Säuglingen	93.9d.12‡↔	Kontrolle oder Optimierung einer CPAP oder BiPAP-Therapie zur Behandlung der schlafbezogenen Atemstörung (Schlafapnoe)
93.9d.11‡↔	Ersteinstellung einer CPAP oder BiPAP-Therapie zur Behandlung der schlafbezogenen Atemstörung (Schlafapnoe)		

Prozedur P65-5

00.11‡↔	Infusion von Drotrecogin alfa (aktiviert)	99.04.1d‡↔	Transfusion von Erythrozytenkonzentrat, 101 TE bis 115 TE
00.17‡↔	Infusion einer vasopressorischen Substanz	99.04.1e‡↔	Transfusion von Erythrozytenkonzentrat, 116 TE bis 130 TE
99.01‡↔	Austauschtransfusion	99.04.1f‡↔	Transfusion von Erythrozytenkonzentrat, 131 TE bis 145 TE
99.04.00‡↔	Transfusion von Erythrozytenkonzentrat, n.n.bez.	99.04.1g‡↔	Transfusion von Erythrozytenkonzentrat, 146 TE bis 160 TE
99.04.10‡↔	Transfusion von Erythrozytenkonzentrat, 1 TE bis 5 TE	99.04.1h‡↔	Transfusion von Erythrozytenkonzentrat, 161 TE bis 175 TE
99.04.11‡↔	Transfusion von Erythrozytenkonzentrat, 6 TE bis 10 TE	99.04.1i‡↔	Transfusion von Erythrozytenkonzentrat, 176 TE bis 190 TE
99.04.12‡↔	Transfusion von Erythrozytenkonzentrat, 11 TE bis 15 TE	99.04.1j‡↔	Transfusion von Erythrozytenkonzentrat, 191 TE bis 205 TE
99.04.14‡↔	Transfusion von Erythrozytenkonzentrat, 16 TE bis 20 TE	99.04.1k‡↔	Transfusion von Erythrozytenkonzentrat, 206 TE bis 220 TE
99.04.15‡↔	Transfusion von Erythrozytenkonzentrat, 21 TE bis 30 TE	99.04.1l‡↔	Transfusion von Erythrozytenkonzentrat, 221 TE bis 235 TE
99.04.16‡↔	Transfusion von Erythrozytenkonzentrat, 31 TE bis 40 TE	99.04.1m‡	Transfusion von Erythrozytenkonzentrat, 236 TE bis 250 TE
99.04.17‡↔	Transfusion von Erythrozytenkonzentrat, 41 TE bis 50 TE	↔	
99.04.18‡↔	Transfusion von Erythrozytenkonzentrat, 51 TE bis 60 TE	99.04.1n‡↔	Transfusion von Erythrozytenkonzentrat, 251 TE bis 265 TE
99.04.19‡↔	Transfusion von Erythrozytenkonzentrat, 61 TE bis 70 TE	99.04.1o‡↔	Transfusion von Erythrozytenkonzentrat, 266 TE bis 280 TE
99.04.1a‡↔	Transfusion von Erythrozytenkonzentrat, 71 TE bis 80 TE	99.04.1p‡↔	Transfusion von Erythrozytenkonzentrat, 281 TE und mehr
99.04.1b‡↔	Transfusion von Erythrozytenkonzentrat, 81 TE bis 90 TE	99.04.99‡↔	Transfusion von Erythrozytenkonzentrat, sonstige
99.04.1c‡↔	Transfusion von Erythrozytenkonzentrat, 91 TE bis 100 TE	99.05.11‡↔	Transfusion von Thrombozytenkonzentrat, 4 bis 5 Konzentrate

99.05.12†↔	Transfusion von Thrombozytenkonzentrat, 6 bis 8 Konzentrate	99.05.2c†↔	Transfusion von patientenbezogenen Thrombozytenkonzentraten, 34 bis 36 Konzentrate
99.05.13†↔	Transfusion von Thrombozytenkonzentrat, 9 bis 12 Konzentrate	99.05.2d†↔	Transfusion von patientenbezogenen Thrombozytenkonzentraten, 37 bis 39 Konzentrate
99.05.14†↔	Transfusion von Thrombozytenkonzentrat, 13 bis 15 Konzentrate	99.05.2e†↔	Transfusion von patientenbezogenen Thrombozytenkonzentraten, 40 bis 42 Konzentrate
99.05.16†↔	Transfusion von Thrombozytenkonzentrat, 16 bis 18 Konzentrate	99.05.2f†↔	Transfusion von patientenbezogenen Thrombozytenkonzentraten, 43 bis 45 Konzentrate
99.05.17†↔	Transfusion von Thrombozytenkonzentrat, 19 bis 21 Konzentrate	99.05.2g†↔	Transfusion von patientenbezogenen Thrombozytenkonzentraten, 46 bis 48 Konzentrate
99.05.18†↔	Transfusion von Thrombozytenkonzentrat, 22 bis 24 Konzentrate	99.05.2h†↔	Transfusion von patientenbezogenen Thrombozytenkonzentraten, 49 bis 51 Konzentrate
99.05.19†↔	Transfusion von Thrombozytenkonzentrat, 25 bis 27 Konzentrate	99.05.2i†↔	Transfusion von patientenbezogenen Thrombozytenkonzentraten, 52 bis 54 Konzentrate
99.05.1a†↔	Transfusion von Thrombozytenkonzentrat, 28 bis 30 Konzentrate	99.05.2j†↔	Transfusion von patientenbezogenen Thrombozytenkonzentraten, 55 bis 57 Konzentrate
99.05.1b†↔	Transfusion von Thrombozytenkonzentrat, 31 bis 36 Konzentrate	99.05.2k†↔	Transfusion von patientenbezogenen Thrombozytenkonzentraten, 58 bis 60 Konzentrate
99.05.1c†↔	Transfusion von Thrombozytenkonzentrat, 37 bis 42 Konzentrate	99.05.2l†↔	Transfusion von patientenbezogenen Thrombozytenkonzentraten, 61 bis 63 Konzentrate
99.05.1d†↔	Transfusion von Thrombozytenkonzentrat, 43 bis 48 Konzentrate	99.05.2m†↔	Transfusion von patientenbezogenen Thrombozytenkonzentraten, 64 bis 66 Konzentrate
99.05.1e†↔	Transfusion von Thrombozytenkonzentrat, 49 bis 54 Konzentrate	99.05.2n†↔	Transfusion von patientenbezogenen Thrombozytenkonzentraten, 67 bis 69 Konzentrate
99.05.1f†↔	Transfusion von Thrombozytenkonzentrat, 55 bis 60 Konzentrate	99.05.2o†↔	Transfusion von patientenbezogenen Thrombozytenkonzentraten, 70 Konzentrate und mehr
99.05.1g†↔	Transfusion von Thrombozytenkonzentrat, 61 bis 66 Konzentrate	99.05.30†↔	Transfusion von Apherese-Thrombozytenkonzentrat, 1 Konzentrat
99.05.1h†↔	Transfusion von Thrombozytenkonzentrat, 67 bis 72 Konzentrate	99.05.32†↔	Transfusion von Apherese-Thrombozytenkonzentrat, 2 Konzentrate
99.05.1i†↔	Transfusion von Thrombozytenkonzentrat, 73 bis 78 Konzentrate	99.05.33†↔	Transfusion von Apherese-Thrombozytenkonzentrat, 3 Konzentrate
99.05.1j†↔	Transfusion von Thrombozytenkonzentrat, 79 bis 84 Konzentrate	99.05.34†↔	Transfusion von Apherese-Thrombozytenkonzentrat, 4 Konzentrate
99.05.1k†↔	Transfusion von Thrombozytenkonzentrat, 85 bis 90 Konzentrate	99.05.35†↔	Transfusion von Apherese-Thrombozytenkonzentrat, 5 Konzentrate
99.05.1l†↔	Transfusion von Thrombozytenkonzentrat, 91 bis 96 Konzentrate	99.05.36†↔	Transfusion von Apherese-Thrombozytenkonzentrat, 6 bis 8 Konzentrate
99.05.1m†↔	Transfusion von Thrombozytenkonzentrat, 97 bis 102 Konzentrate	99.05.37†↔	Transfusion von Apherese-Thrombozytenkonzentrat, 9 bis 12 Konzentrate
99.05.1n†↔	Transfusion von Thrombozytenkonzentrat, 103 bis 108 Konzentrate	99.05.38†↔	Transfusion von Apherese-Thrombozytenkonzentrat, 13 bis 15 Konzentrate
99.05.1o†↔	Transfusion von Thrombozytenkonzentrat, 109 bis 114 Konzentrate	99.05.39†↔	Transfusion von Apherese-Thrombozytenkonzentrat, 16 bis 18 Konzentrate
99.05.1p†↔	Transfusion von Thrombozytenkonzentrat, 115 bis 120 Konzentrate	99.05.3a†↔	Transfusion von Apherese-Thrombozytenkonzentrat, 19 bis 21 Konzentrate
99.05.1q†↔	Transfusion von Thrombozytenkonzentrat, 121 bis 126 Konzentrate	99.05.3b†↔	Transfusion von Apherese-Thrombozytenkonzentrat, 22 bis 24 Konzentrate
99.05.1r†↔	Transfusion von Thrombozytenkonzentrat, 127 Konzentrate und mehr	99.05.3c†↔	Transfusion von Apherese-Thrombozytenkonzentrat, 25 bis 27 Konzentrate
99.05.20†↔	Transfusion von patientenbezogenen Thrombozytenkonzentraten, n.n.bez.	99.05.3d†↔	Transfusion von Apherese-Thrombozytenkonzentrat, 28 bis 30 Konzentrate
99.05.21†↔	Transfusion von patientenbezogenen Thrombozytenkonzentraten, 1 bis 3 Konzentrate	99.05.3e†↔	Transfusion von Apherese-Thrombozytenkonzentrat, 31 bis 36 Konzentrate
99.05.22†↔	Transfusion von patientenbezogenen Thrombozytenkonzentraten, 4 bis 5 Konzentrate	99.05.3f†↔	Transfusion von Apherese-Thrombozytenkonzentrat, 37 bis 42 Konzentrate
99.05.23†↔	Transfusion von patientenbezogenen Thrombozytenkonzentraten, 6 bis 8 Konzentrate	99.05.3g†↔	Transfusion von Apherese-Thrombozytenkonzentrat, 43 bis 48 Konzentrate
99.05.24†↔	Transfusion von patientenbezogenen Thrombozytenkonzentraten, 9 bis 12 Konzentrate	99.05.3h†↔	Transfusion von Apherese-Thrombozytenkonzentrat, 49 bis 54 Konzentrate
99.05.25†↔	Transfusion von patientenbezogenen Thrombozytenkonzentraten, 13 bis 15 Konzentrate	99.05.3i†↔	Transfusion von Apherese-Thrombozytenkonzentrat, 55 bis 60 Konzentrate
99.05.26†↔	Transfusion von patientenbezogenen Thrombozytenkonzentraten, 16 bis 18 Konzentrate	99.05.3j†↔	Transfusion von Apherese-Thrombozytenkonzentrat, 61 bis 66 Konzentrate
99.05.27†↔	Transfusion von patientenbezogenen Thrombozytenkonzentraten, 19 bis 21 Konzentrate	99.05.3k†↔	Transfusion von Apherese-Thrombozytenkonzentrat, 67 bis 82 Konzentrate
99.05.28†↔	Transfusion von patientenbezogenen Thrombozytenkonzentraten, 22 bis 24 Konzentrate	99.05.3l†↔	Transfusion von Apherese-Thrombozytenkonzentrat, 83 bis 88 Konzentrate
99.05.29†↔	Transfusion von patientenbezogenen Thrombozytenkonzentraten, 25 bis 27 Konzentrate	99.05.3m†↔	Transfusion von Apherese-Thrombozytenkonzentrat, 89 bis 94 Konzentrate
99.05.2a†↔	Transfusion von patientenbezogenen Thrombozytenkonzentraten, 28 bis 30 Konzentrate	99.05.3n†↔	Transfusion von Apherese-Thrombozytenkonzentrat, 95 bis 100 Konzentrate
99.05.2b†↔	Transfusion von patientenbezogenen Thrombozytenkonzentraten, 31 bis 33 Konzentrate		

99.05.3o†↔	Transfusion von Apherese-Thrombozytenkonzentrat, 101 bis 106 Konzentrate	99.09.10†↔	Transfusion von Granulozyten, 1 - 5 Konzentrate
99.05.3p†↔	Transfusion von Apherese-Thrombozytenkonzentrat, 107 bis 112 Konzentrate	99.09.12†↔	Transfusion von Granulozyten, 6 bis 10 Konzentrate
99.05.3q†↔	Transfusion von Apherese-Thrombozytenkonzentrat, 113 bis 118 Konzentrate	99.09.13†↔	Transfusion von Granulozyten, 11 bis 15 Konzentrate
99.05.3r†↔	Transfusion von Apherese-Thrombozytenkonzentrat, 119 Konzentrate und mehr	99.09.14†↔	Transfusion von Granulozyten, 16 bis 20 Konzentrate
99.07.00†↔	Transfusion von anderem Serum, n.n.bez.	99.09.15†↔	Transfusion von Granulozyten, 21 Konzentrate und mehr
99.07.10†↔	Transfusion von Plasma, 1 TE bis 5 TE	99.09.20†↔	Transfusion von Spenderlymphozyten, Fremdbezug
99.07.12†↔	Transfusion von Plasma, 6 TE bis 10 TE	99.09.23†↔	Transfusion von Spenderlymphozyten, 1 bis 3 Konzentrate
99.07.13†↔	Transfusion von Plasma, 11 TE bis 15 TE	99.09.24†↔	Transfusion von Spenderlymphozyten, 4 bis 6 Konzentrate
99.07.14†↔	Transfusion von Plasma, 16 TE bis 20 TE	99.09.25†↔	Transfusion von Spenderlymphozyten, mehr als 6 Konzentrate
99.07.15†↔	Transfusion von Plasma, 21 TE bis 30 TE	99.09.30†↔	Transfusion von Leukozyten nach Ex-vivo-Kultur
99.07.19†↔	Transfusion von Plasma, 31 TE und mehr	99.15†↔	Parenterale Infusion konzentrierter Nährlösungen
99.07.99†↔	Transfusion von anderem Serum, sonstige	99.18†↔	Injektion oder Infusion von Elektrolyten
99.08†↔	Transfusion von Blutexpander	99.1a†↔	Injektion, Infusion oder orale Gabe von Betablocker zur Therapie des infantilen Hämangioms beim Neugeborenen und Säugling
		99.83†↔	Sonstige Phototherapie

ADRG P66**Neugeborenes, Aufnahmegegewicht 2000 - 2499 g, neugeborener Mehrling, Aufnahmegegewicht > 2499 g ohne OR-Prozedur, ohne Beatmung > 95 Stunden, ohne Problem oder ein Belegungstag oder IntK > 392 Aufwandspunkte**

(Aufnahmegegewicht < 2500 g oder Aufnahmegegewicht > 2499 g und (jede OR-Prozedur außer Tabelle P66-5 oder Dauer der maschinellen Beatmung > 95 Stunden oder mindestens eine Prozedur in Tabelle P66-6) oder Aufnahmegegewicht > 2499 g und keine OR-Prozedur und keine Prozedur in Tabelle P66-7 und Dauer der maschinellen Beatmung < 25 Stunden und keine Diagnose in Tabelle P66-1 und (Verweildauer ist gleich 1 Tag oder Prozedur nicht in Tabelle P66-8 und keine Diagnose in Tabelle P66-2) und Diagnose in Tabelle P66-3 oder Aufnahmegegewicht > 2499 g und (Prozedur in Tabelle P66-9 oder Prozedur in Tabelle P66-10)) und nicht [jede OR-Prozedur außer Tabelle P66-5 oder Dauer der maschinellen Beatmung > 95 Stunden oder mindestens eine Prozedur in Tabelle P66-6]

DRG P66A**Neugeborenes, Aufnahmegegewicht 2000 - 2499 g ohne signifikante OR-Prozedur, ohne Beatmung > 95 Stunden, mit mehreren schweren Problemen oder IntK > 392 Aufwandspunkte**

(Prozedur in Tabelle P66-7 oder Dauer der maschinellen Beatmung > 24 Stunden oder Schweres Problem beim Neugeborenen) und (Mehrere schwere Probleme beim Neugeborenen oder Diagnose in Tabelle P66-4 oder Prozedur in Tabelle P66-10)

DRG P66B**Neugeborenes, Aufnahmegegewicht 2000 - 2499 g ohne signifikante OR-Prozedur, mit Beatmung > 24 und < 96 Stunden oder mit schwerem Problem**

Prozedur in Tabelle P66-7 oder Dauer der maschinellen Beatmung > 24 Stunden oder Schweres Problem beim Neugeborenen

DRG P66C**Neugeborenes, Aufnahmegegewicht 2000 - 2499 g ohne signifikante OR-Prozedur, ohne Beatmung > 24 Stunden, mit anderem Problem**

Aufnahmegegewicht < 2500 g und (mindestens eine Prozedur in Tabelle P66-11 oder Diagnose in Tabelle P66-2)

DRG P66D**Neugeborenes, Aufnahmegegewicht 2000 - 2499 g ohne signifikante OR-Prozedur, ohne Beatmung > 24 Stunden, ohne Problem od. neugeborener Mehrling, Aufnahmegegewicht > 2499 g ohne OR-Prozedur, ohne Beatmung > 95 Stunden, ohne Problem od. ein Belegungstag****Diagnose P66-1**

A01.0	Typhus abdominalis	A03.1	Shigellose durch Shigella flexneri
A01.1	Paratyphus A	A03.2	Shigellose durch Shigella boydii
A01.2	Paratyphus B	A03.3	Shigellose durch Shigella sonnei
A01.3	Paratyphus C	A03.8	Sonstige Shigellosen
A01.4	Paratyphus, nnbez	A03.9	Shigellose, nnbez
A02.0	Salmonellenenteritis	A04.0	Darminfektion durch enteropathogene E coli
A02.1	Salmonellensepsis	A04.1	Darminfektion durch enterotoxinbildende E coli
A02.2	Lokalisierte Salmonelleninfektionen	A04.2	Darminfektion durch enteroinvasive E coli
A02.8	Sonstige nbez Salmonelleninfektionen	A04.3	Darminfektion durch enterohämorrhagische E coli
A02.9	Salmonelleninfektion, nnbez	A04.4	Sonstige Darminfektionen durch Escherichia coli
A03.0	Shigellose durch Shigella dysenteriae	A04.5	Enteritis durch Campylobacter

A04.6	Enteritis durch <i>Yersinia enterocolitica</i>	A46	Erysipel [Wundrose]
A04.7	Enterokolitis durch <i>Clostridium difficile</i>	A48.0	Gasbrand [Gasödem]
A04.8	Sonst nbez bakterielle Darminfektionen	A48.1	Legionellose mit Pneumonie
A05.0	Lebensmittelvergiftung durch Staphylokokken	A48.2	Legionellose ohne Pneumonie [Pontiac-Fieber]
A05.1	Botulismus	A50.0	Floride konnatale Frühsyphilis
A05.2	Lebensmittelvergiftung durch <i>Clostr perfring</i> [Clostr welchii]	A50.1	Latente konnatale Frühsyphilis
A05.3	Lebensmittelvergiftung durch <i>Vibrio parahaemolyticus</i>	A50.2	Konnatale Frühsyphilis, nnbez
A08.1	Akute Gastroenteritis Norovirus [Norwalk-Virus]	A50.3	Konnatale spätsyphilitische Augenkrankheit
A08.5	Sonstige nbez Darminfektionen	A50.4	Konnat spätauftret Neurosyphilis [Juv Neurosyph]
A09.0	Sonstige u nnbez Gastroenteritis u Kolitis infekt Ursprung	A71.1	Aktives Stadium des Trachoms
A15.0	LuTB, d mikr Unt Sput ges, m/o Nachw d Kult o molbiol Verf	A74.8	Sonstige Chlamydienkrankheiten
A15.1	Lungentuberkulose, nur durch Kultur gesichert	A81.1	Subakute sklerosierende Panenzephalitis
A15.2	Lungentuberkulose, histologisch gesichert	A86	Virusenzephalitis, nnbez
A15.3	LungenTB, durch so u nnbez Untersuchungsverf gesichert	A87.0	Meningitis durch Enteroviren
A15.7	Primäre TB Atmungsorgane, bakt, molbiol od histol gesichert	A89	Virusinfektion des ZNS, nicht näher bezeichnet
A15.9	Nnbez TB Atmungsorgane, bakt, molekbiol od histol gesich	A96.0	Hämorrhagisches Fieber durch Junin-Viren
A16.0	Lungentuberkulose, bakt, molbiol u histol n gesichert	A96.1	Hämorrhagisches Fieber durch Machupo-Viren
A16.1	Lungentuberkulose, bakt, molbiol u hist Unt n durchgef	A96.2	Lassa-Fieber
A16.2	LungenTB oh Angabe bakt, molekularbiolog od histol Sicher	A96.8	Sonstiges hämorrhagisches Fieber durch Arenaviren
A16.7	Prim TB AtmOrg oh Ang bakt, molekularbiol od hist Sich	A96.9	Hämorrhagisches Fieber durch Arenaviren, nnbez
A16.9	Nnbez TB AtmOrg oh Ang bakt, molekbiol od hist Sich	A98.3	Marburg-Viruskrankheit
A17.0	Tuberkulöse Meningitis	A98.5	Hämorrhagisches Fieber mit renalem Syndrom
A17.1	Meningeales Tuberkulom	B00.0	Ekzema herpeticatum Kaposi
A17.8	Sonstige Tuberkulose Nervensystem	B00.1	Dermatitis vesicularis d Herpesviren
A17.9	Tuberkulose des Nervensystems, nnbez	B00.2	Gingivostomatitis herpetica u Pharyngotonsillitis herpetica
A18.5	Tuberkulose des Auges	B00.3	Meningitis durch Herpesviren
A26.0	Haut-Erysipeloid	B00.4	Enzephalitis durch Herpesviren
A26.7	Erysipelothrix-Sepsis	B00.5	Augenkrankheit durch Herpesviren
A26.8	Sonstige Formen des Erysipeloids	B00.7	Disseminierte Herpesvirus-KH
A26.9	Erysipeloid, nnbez	B00.8	Sonstige Infektionsformen durch Herpesviren
A27.0	Leptospirosis icterohaemorrhagica [Weil-Krankheit]	B00.9	Infektion durch Herpesviren, nnbez
A27.8	Sonstige Formen der Leptospirose	B01.0	Varizellen-Meningitis
A27.9	Leptospirose, nnbez	B01.1	Varizellen-Enzephalitis
A28.0	Pasteurellose	B01.2	Varizellen-Pneumonie
A28.1	Katzenkratzkrankheit	B01.8	Varizellen mit sonstigen Komplikationen
A28.2	Extraintestinale Yersiniose	B01.9	Varizellen ohne Komplikation
A28.8	Sonst nbez bakterielle Zoonosen, aonkl	B02.0	Zoster-Enzephalitis
A28.9	Bakterielle Zoonose, nnbez	B02.1	Zoster-Meningitis
A32.0	Kutane Listeriose	B02.2	Zoster m Beteiligung anderer Abschnitte des Nervensystems
A32.1	Meningitis und Meningoenzephalitis durch Listerien	B02.3	Zoster ophthalmicus
A32.7	Listeriensepsis	B02.7	Zoster generalisatus
A32.8	Sonstige Formen der Listeriose	B02.8	Zoster mit sonstigen Komplikationen
A32.9	Listeriose, nnbez	B02.9	Zoster ohne Komplikation
A33	Tetanus neonatorum	B05.0	Masern, kompliziert durch Enzephalitis
A35	Sonstiger Tetanus	B05.1	Masern, kompliziert durch Meningitis
A37.0	Keuchhusten durch <i>Bordetella pertussis</i>	B05.2	Masern, kompliziert durch Pneumonie
A37.1	Keuchhusten durch <i>Bordetella parapertussis</i>	B05.3	Masern, kompliziert durch Otitis media
A37.8	Keuchhusten durch sonstige <i>Bordetella</i> -Spezies	B05.4	Masern mit Darmkomplikationen
A37.9	Keuchhusten, nnbez	B05.8	Masern mit sonstigen Komplikationen
A39.0	Meningokokkenmeningitis	B06.0	Röteln mit neurologischen Komplikationen
A39.1	Waterhouse-Friderichsen-Syndrom	B06.8	Röteln mit sonstigen Komplikationen
A39.2	Akute Meningokokkensepsis	B08.5	Vesikuläre Pharyngitis durch Enteroviren
A39.3	Chronische Meningokokkensepsis	B15.0	Virushepatitis A mit Coma hepaticum
A39.4	Meningokokkensepsis, nnbez	B15.9	Virushepatitis A ohne Coma hepaticum
A39.5	Herzkrankheit durch Meningokokken	B16.0	Akut VirHep B m DeltaVir (Begleitinfekt) u mit Coma hep
A40.0	Sepsis durch Streptokokken, Gruppe A	B16.1	Akut VirHep B m DeltaVir (Begleitinfekt) u oh Coma hep
A40.1	Sepsis durch Streptokokken, Gruppe B	B16.2	Akute Vir-Hep B oh Delta-Virus m Coma hep
A40.2	Sepsis durch Streptokokken, Gruppe D	B16.9	Akut Vir-Hep B oh Delta-Virus u oh Coma hep
A40.3	Sepsis durch <i>Streptococcus pneumoniae</i>	B17.0	Akut Delta-Virus-(Super-)Inf, Hep-B-(Virus-)Träger
A40.8	Sonst Sepsis durch Streptokokken	B17.1	Akute Virushepatitis C
A40.9	Sepsis durch Streptokokken, nicht näher bezeichnet	B17.2	Akute Virushepatitis E
A41.0	Sepsis durch <i>Staphylococcus aureus</i>	B17.8	Sonstige nbez akute Virushepatitis
A41.1	Sepsis durch sonstige näher bezeichnete Staphylokokken	B17.9	Akute Virushepatitis, nnbez
A41.2	Sepsis durch nnbez Staphylokokken	B18.0	Chronische Virushepatitis B m Delta-Virus
A41.3	Sepsis durch <i>Haemophilus influenzae</i>	B18.1	Chronische Virushepatitis B oh Delta-Virus
A41.4	Sepsis durch Anaerobier	B18.2	Chronische Virushepatitis C
A41.51	Sepsis durch <i>Escherichia coli</i> [E coli]	B18.8	Sonstige chronische Virushepatitis
A41.52	Sepsis durch <i>Pseudomonas</i>	B18.9	Chronische Virushepatitis, nnbez
A41.58	Sepsis durch sonstige gramnegative Erreger	B19.0	Nnbez Virushepatitis m hepatischem Koma
A41.8	Sonstige nbez Sepsis	B19.9	Nnbez Virushepatitis oh hepatisches Koma

B20	Infekt/paras KH infolge HIV-KH [Hum Immdef-Vir-KH]	B46.5	Mukormykose, nnbez
B21	BNB infolge HIV-KH [Hum Immundefiz-Virus-KH]	B46.8	Sonstige Formen der Zygomykose
B22	Sonst nbez KH infolge HIV-KH [Hum Immdef-Vir-KH]	B46.9	Zygomykose, nnbez
B23.0	Akutes HIV-Infektionssyndrom	B47.0	Eumyzetom
B23.8	Sonstige nbez Krankheitszustände infolge HIV-KH	B47.1	Aktinomyzetom
B24	Nnbez HIV-KH [Humane Immundefizienz-Virus-KH]	B48.2	Allescheriose
B25.0	Pneumonie durch Zytomegalieviren	B48.7	Mykosen durch opportunistisch-pathogene Pilze
B25.1	Hepatitis durch Zytomegalieviren	B50.0	Malaria tropica mit zerebralen Komplikationen
B25.2	Pankreatitis durch Zytomegalieviren	B50.8	Sonst schwere Formen od Komplikat der Malaria tropica
B25.80	Infekt des Verdauungstraktes durch Zytomegalieviren	B50.9	Malaria tropica, nnbez
B25.88	Sonstige Zytomegalie	B51.0	Malaria tertiana mit Milzruptur
B25.9	Zytomegalie, nnbez	B51.8	Malaria tertiana mit sonstigen Komplikationen
B26.0	Mumps-Orchitis	B51.9	Malaria tertiana ohne Komplikation
B26.1	Mumps-Meningitis	B52.0	Malaria quartana mit Nephropathie
B26.2	Mumps-Enzephalitis	B52.8	Malaria quartana mit sonstigen Komplikationen
B26.3	Mumps-Pankreatitis	B52.9	Malaria quartana ohne Komplikation
B26.8	Mumps mit sonstigen Komplikationen	B53.0	Malaria durch Plasmodium ovale
B27.0	Mononukleose durch Gamma-Herpesviren	B53.1	Malaria durch Affen-Plasmodien
B27.1	Mononukleose durch Zytomegalieviren	B53.8	Sonstige parasitologisch bestätigte Malaria, aonkl
B27.8	Sonstige infektiöse Mononukleose	B54	Malaria, nnbez
B27.9	Infektiöse Mononukleose, nnbez	B58.0	Augenerkrankung durch Toxoplasmen
B30.1	Konjunktivitis durch Adenoviren	B58.1	Hepatitis durch Toxoplasmen
B30.3	Akute epidem hämorrhag Konjunktivitis (durch Enteroviren)	B58.2	Meningoenzephalitis durch Toxoplasmen
B33.2	Karditis durch Viren	B58.3	Toxoplasmose Lunge
B34.0	Infektion durch Adenoviren nnbez Lok	B58.8	Toxoplasmosen mit Beteiligung sonstiger Organe
B37.1	Kandidose der Lunge	B58.9	Toxoplasmose, nnbez
B37.2	Kandidose der Haut und der Nägel	B59	Pneumozystose
B37.4	Kandidose an sonst Lok des Urogenitalsystems	B97.0	Adenoviren als Urs von KH, in and Kap klassifiziert
B37.5	Candida-Meningitis	B97.1	Enteroviren als Urs von KH, in and Kap klassifiziert
B37.6	Candida-Endokarditis	C00.0	Bösartige Neubildung: Äußere Oberlippe
B37.81	Candida-Ösophagitis	C00.1	Bösartige Neubildung: Äußere Unterlippe
B38.0	Akute Kokzidioidomykose Lunge	C00.2	Bösartige Neubildung: Äußere Lippe, nicht näher bezeichnet
B38.1	Chronische Kokzidioidomykose der Lunge	C00.3	Bösartige Neubildung: Oberlippe, Innenseite
B38.2	Kokzidioidomykose der Lunge, nnbez	C00.4	Bösartige Neubildung: Unterlippe, Innenseite
B38.3	Kokzidioidomykose der Haut	C00.5	Bösartige Neubildung: Lippe, nnbez, Innenseite
B38.4	Kokzidioidomykose der Meningen	C00.6	Bösartige Neubildung: Lippenkommissur
B38.7	Disseminierte Kokzidioidomykose	C00.8	BNB: Lippe, mehrere Teilbereiche überlappend
B38.8	Sonstige Formen der Kokzidioidomykose	C00.9	Bösartige Neubildung: Lippe, nicht näher bezeichnet
B39.0	Akute Histoplasmose Lunge durch Histoplasma capsulatum	C01	Bösartige Neubildung des Zungengrundes
B39.1	Chron Histoplasmose Lunge durch Histoplasma capsulatum	C02.0	Bösartige Neubildung: Zungenrücken
B39.2	Histoplasm Lunge durch Histoplasma capsulatum, nnbez	C02.1	Bösartige Neubildung: Zungenrand
B40.0	Akute Blastomykose der Lunge	C02.2	Bösartige Neubildung: Zungenunterfläche
B40.1	Chronische Blastomykose der Lunge	C02.3	BNB: Vordere zwei Drittel der Zunge, Bereich nnbez
B40.2	Blastomykose der Lunge, nnbez	C02.8	BNB: Zunge, mehrere Teilbereiche überlappend
B40.3	Blastomykose der Haut	C02.9	Bösartige Neubildung: Zunge, nicht näher bezeichnet
B40.7	Disseminierte Blastomykose	C03.0	Bösartige Neubildung: Oberkieferzahnfleisch
B40.8	Sonstige Formen der Blastomykose	C03.1	Bösartige Neubildung: Unterkieferzahnfleisch
B40.9	Blastomykose, nnbez	C03.9	Bösartige Neubildung: Zahnfleisch, nicht näher bezeichnet
B41.0	Parakokzidioidomykose der Lunge	C04.0	Bösartige Neubildung: Vorderer Teil des Mundbodens
B41.7	Disseminierte Parakokzidioidomykose	C04.1	Bösartige Neubildung: Seitlicher Teil des Mundbodens
B41.8	Sonstige Formen der Parakokzidioidomykose	C04.8	BNB: Mundboden, mehrere Teilbereiche überlappend
B41.9	Parakokzidioidomykose, nnbez	C04.9	Bösartige Neubildung: Mundboden, nicht näher bezeichnet
B44.0	Invasive Aspergillose der Lunge	C05.0	Bösartige Neubildung: Harter Gaumen
B44.1	Sonstige Aspergillose der Lunge	C05.1	Bösartige Neubildung: Weicher Gaumen
B44.2	Aspergillose der Tonsillen	C05.2	Bösartige Neubildung: Uvula
B44.7	Disseminierte Aspergillose	C05.8	BNB: Gaumen, mehrere Teilbereiche überlappend
B44.8	Sonstige Formen der Aspergillose	C05.9	Bösartige Neubildung: Gaumen, nicht näher bezeichnet
B44.9	Aspergillose, nnbez	C06.0	Bösartige Neubildung: Wangenschleimhaut
B45.0	Kryptokokkose der Lunge	C06.1	Bösartige Neubildung: Vestibulum oris
B45.1	Kryptokokkose des Gehirns	C06.2	Bösartige Neubildung: Retromolarregion
B45.2	Kryptokokkose der Haut	C06.8	BNB: Sonst u nnbez Teile Mund, mehrere Teilber überlapp
B45.3	Kryptokokkose der Knochen	C06.9	Bösartige Neubildung: Mund, nicht näher bezeichnet
B45.7	Disseminierte Kryptokokkose	C07	Bösartige Neubildung der Parotis
B45.8	Sonstige Formen der Kryptokokkose	C08.0	Bösartige Neubildung: Glandula submandibularis
B45.9	Kryptokokkose, nnbez	C08.1	Bösartige Neubildung: Glandula sublingualis
B46.0	Mukormykose der Lunge	C08.8	BNB: Große Speicheldrüsen, mehrere Teilbereiche überlapp
B46.1	Rhinozerebrale Mukormykose	C08.9	Bösartige Neubildung: Große Speicheldrüse, nnbez
B46.2	Mukormykose des Magen-Darmtraktes	C09.0	Bösartige Neubildung: Fossa tonsillaris
B46.3	Mukormykose der Haut	C09.1	Bösartige Neubildung: Gaumenbogen (vorderer) (hinterer)
B46.4	Disseminierte Mukormykose	C09.8	BNB: Tonsille, mehrere Teilbereiche überlappend

C10.0	Bösartige Neubildung: Vallecula epiglottica	C24.1	BNB: Ampulla hepatopancreatica [Ampulla Vateri]
C10.1	Bösartige Neubildung: Vorderfläche der Epiglottis	C24.8	BNB: Gallenwege, mehrere Teilbereiche überlappend
C10.2	Bösartige Neubildung: Seitenwand des Oropharynx	C24.9	Bösartige Neubildung: Gallenwege, nicht näher bezeichnet
C10.3	Bösartige Neubildung: Hinterwand des Oropharynx	C25.0	Bösartige Neubildung: Pankreaskopf
C10.4	Bösartige Neubildung: Kiemengang	C25.1	Bösartige Neubildung: Pankreaskörper
C10.8	BNB: Oropharynx, mehrere Teilbereiche überlappend	C25.2	Bösartige Neubildung: Pankreasschwanz
C10.9	Bösartige Neubildung: Oropharynx, nicht näher bezeichnet	C25.3	Bösartige Neubildung: Ductus pancreaticus
C11.0	Bösartige Neubildung: Obere Wand des Nasopharynx	C25.4	BNB: Endokriner Drüsenanteil des Pankreas
C11.1	Bösartige Neubildung: Hinterwand des Nasopharynx	C25.7	Bösartige Neubildung: Sonstige Teile des Pankreas
C11.2	Bösartige Neubildung: Seitenwand des Nasopharynx	C25.8	BNB: Pankreas, mehrere Teilbereiche überlappend
C11.3	Bösartige Neubildung: Vorderwand des Nasopharynx	C25.9	Bösartige Neubildung: Pankreas, nicht näher bezeichnet
C11.8	BNB: Nasopharynx, mehrere Teilbereiche überlappend	C26.0	BNB: Intestinaltrakt, Teil nicht näher bezeichnet
C11.9	Bösartige Neubildung: Nasopharynx, nicht näher bezeichnet	C26.1	Bösartige Neubildung: Milz
C12	Bösartige Neubildung des Recessus piriformis	C26.8	BNB: Verdauungssystem, mehrere Teilbereiche überlappend
C13.0	Bösartige Neubildung: Regio postcricoidea	C26.9	BNB: Ungenau bezeichnete Lok des Verdauungssystems
C13.1	BNB: Aryepiglottische Falte, hypopharyngeale Seite	C30.0	Bösartige Neubildung: Nasenhöhle
C13.2	Bösartige Neubildung: Hinterwand des Hypopharynx	C30.1	Bösartige Neubildung: Mittelohr
C13.8	BNB: Hypopharynx, mehrere Teilbereiche überlappend	C31.0	Bösartige Neubildung: Sinus maxillaris [Kieferhöhle]
C13.9	Bösartige Neubildung: Hypopharynx, nicht näher bezeichnet	C31.1	Bösartige Neubildung: Sinus ethmoidalis [Siebbeinzellen]
C14.0	Bösartige Neubildung: Pharynx, nicht näher bezeichnet	C31.2	Bösartige Neubildung: Sinus frontalis [Stirnhöhle]
C14.2	BNB: Lymphatischer Rachenring [Waldeyer]	C31.3	Bösartige Neubildung: Sinus sphenoidalis [Keilbeinhöhle]
C14.8	BNB: Lippe, Mundhöhle u Pharynx, mehr Teilber überlapp	C31.8	BNB: Nasennebenhöhlen, mehrere Teilbereiche überlappend
C15.0	Bösartige Neubildung: Zervikaler Ösophagus	C31.9	Bösartige Neubildung: Nasennebenhöhle, nnbez
C15.1	Bösartige Neubildung: Thorakaler Ösophagus	C32.0	Bösartige Neubildung: Glottis
C15.2	Bösartige Neubildung: Abdominaler Ösophagus	C32.1	Bösartige Neubildung: Supraglottis
C15.3	Bösartige Neubildung: Ösophagus, oberes Drittel	C32.2	Bösartige Neubildung: Subglottis
C15.4	Bösartige Neubildung: Ösophagus, mittleres Drittel	C32.3	Bösartige Neubildung: Larynxknorpel
C15.5	Bösartige Neubildung: Ösophagus, unteres Drittel	C32.8	BNB: Larynx, mehrere Teilbereiche überlappend
C15.8	BNB: Ösophagus, mehrere Teilbereiche überlappend	C32.9	Bösartige Neubildung: Larynx, nicht näher bezeichnet
C15.9	Bösartige Neubildung: Ösophagus, nicht näher bezeichnet	C33	Bösartige Neubildung der Trachea
C16.0	Bösartige Neubildung: Kardias	C34.0	Bösartige Neubildung: Hauptbronchus
C16.1	Bösartige Neubildung: Fundus ventriculi	C34.1	Bösartige Neubildung: Oberlappen (-Bronchus)
C16.2	Bösartige Neubildung: Corpus ventriculi	C34.2	Bösartige Neubildung: Mittellappen (-Bronchus)
C16.3	Bösartige Neubildung: Antrum pyloricum	C34.3	Bösartige Neubildung: Unterlappen (-Bronchus)
C16.4	Bösartige Neubildung: Pylorus	C34.8	BNB: Bronchus u Lunge, mehrere Teilbereiche überlappend
C16.5	BNB: Kleine Krümmung des Magens, nicht näher bezeichnet	C34.9	BNB: Bronchus oder Lunge, nicht näher bezeichnet
C16.6	BNB: Große Krümmung des Magens, nicht näher bezeichnet	C37	Bösartige Neubildung des Thymus
C16.8	BNB: Magen, mehrere Teilbereiche überlappend	C38.0	Bösartige Neubildung: Herz
C16.9	Bösartige Neubildung: Magen, nicht näher bezeichnet	C38.1	Bösartige Neubildung: Vorderes Mediastinum
C17.0	Bösartige Neubildung: Duodenum	C38.2	Bösartige Neubildung: Hinteres Mediastinum
C17.1	Bösartige Neubildung: Jejunum	C38.3	BNB: Mediastinum, Teil nicht näher bezeichnet
C17.2	Bösartige Neubildung: Ileum	C38.4	Bösartige Neubildung: Pleura
C17.3	Bösartige Neubildung: Meckel-Divertikel	C38.8	BNB: Herz, Mediastinum u Pleura, mehr Teilber überlapp
C17.8	BNB: Dünndarm, mehrere Teilbereiche überlappend	C39.0	Bösartige Neubildung: Obere Atemwege, Teil nnbez
C17.9	Bösartige Neubildung: Dünndarm, nicht näher bezeichnet	C39.8	BNB: AtmOrg u sonst intrathorak Organe, mehr Teilber überl
C18.0	Bösartige Neubildung: Zäkum	C39.9	BNB: Ungenau bezeichnete Lok des Atmungssystems
C18.1	Bösartige Neubildung: Appendix vermiformis	C40.0	BNB Skapula u lange Knochen obere Extremität
C18.2	Bösartige Neubildung: Colon ascendens	C40.1	BNB kurze Knochen obere Extremität
C18.3	Bösartige Neubildung: Flexura coli dextra [hepatica]	C40.2	BNB lange Knochen untere Extremität
C18.4	Bösartige Neubildung: Colon transversum	C40.3	BNB kurze Knochen untere Extremität
C18.5	Bösartige Neubildung: Flexura coli sinistra [lienalis]	C40.8	BNB: Knochen u Gelenkknorpel Extrem, mehr TeilB überlapp
C18.6	Bösartige Neubildung: Colon descendens	C40.9	BNB: Knochen u Gelenkknorpel Extrem, nnbez
C18.7	Bösartige Neubildung: Colon sigmoideum	C41.1	BNB des Knochens u des Gelenkknorpels: Unterkieferknochen
C18.8	BNB: Kolon, mehrere Teilbereiche überlappend	C41.2	BNB des Knochens und des Gelenkknorpels: Wirbelsäule
C18.9	Bösartige Neubildung: Kolon, nicht näher bezeichnet	C41.30	BNB Knochen u Gelenkknorpel: Rippen
C19	Bösartige Neubildung am Rektosigmoid, Übergang	C41.31	BNB Knochen u Gelenkknorpel: Sternum
C20	Bösartige Neubildung des Rektums	C41.32	BNB Knochen u Gelenkknorpel: Klavikula
C21.0	Bösartige Neubildung: Anus, nicht näher bezeichnet	C41.4	BNB des Knochens u des Gelenkknorpels: Beckenknochen
C21.1	Bösartige Neubildung: Analkanal	C41.8	BNB: Knochen u Gelenkknorpel, mehrere Teilber überlapp
C21.2	Bösartige Neubildung: Kloakenregion	C41.9	BNB: Knochen und Gelenkknorpel, nicht näher bezeichnet
C21.8	BNB: Rektum, Anus u Analkanal, mehrere Teilber überlapp	C43.0	Bösartiges Melanom Lippe
C22.0	Leberzellkarzinom	C43.1	Bösartiges Melanom Augenlid, einschließl Kanthus
C22.1	Intrahepatisches Gallengangskarzinom	C43.2	Bösartiges Melanom Ohr u äußerer Gehörgang
C22.2	Hepatoblastom	C43.3	Bösartiges Melanom so u nnbez Teile Gesicht
C22.3	Angiosarkom der Leber	C43.4	Bösartiges Melanom behaarte Kopfhaut u Hals
C22.4	Sonstige Sarkome der Leber	C43.5	Bösartiges Melanom Rumpf
C22.7	Sonstige näher bezeichnete Karzinome der Leber	C43.6	Bösartiges Melanom obere Extremität, einschli Schulter
C22.9	Bösartige Neubildung: Leber, nicht näher bezeichnet	C43.7	Bösartig Melanom untere Extremität, einschli Hüfte
C23	Bösartige Neubildung der Gallenblase	C43.8	Bösartiges Melanom Haut, mehr Teilber überlapp
C24.0	Bösartige Neubildung: Extrahepatischer Gallengang	C43.9	Bösartiges Melanom Haut, nnbez

C44.0	Sonstige bösartige Neubildungen: Lippenhaut	C57.8	BNB: Weibliche Genitalorgane, mehr Teilbereiche überlapp
C44.1	Sonstige BNB: Haut des Augenlides, einschließlich Kanthus	C57.9	BNB: Weibliches Genitalorgan, nicht näher bezeichnet
C44.2	Sonstige BNB: Haut des Ohres u des äußeren Gehörganges	C60.0	Bösartige Neubildung: Praeputium penis
C44.3	Sonst BNB: Haut sonst u nnbez Teile des Gesichtes	C60.1	Bösartige Neubildung: Glans penis
C44.4	Sonstige BNB: Behaarte Kopfhaut und Haut des Halses	C60.2	Bösartige Neubildung: Penisschaft
C44.5	Sonstige bösartige Neubildungen: Haut des Rumpfes	C60.8	Bösartige Neubildung: Penis, mehr Teilbereiche überlappend
C44.6	Sonst BNB: Haut der oberen Extremität, einschl Schulter	C60.9	Bösartige Neubildung: Penis, nicht näher bezeichnet
C44.7	Sonst BNB: Haut der unteren Extremität, einschließl Hüfte	C62.0	Bösartige Neubildung: Dystoper Hoden
C44.8	Sonstige BNB: Haut, mehrere Teilbereiche überlappend	C62.1	Bösartige Neubildung: Deszendierter Hoden
C44.9	BNB Haut, nnbez	C62.9	Bösartige Neubildung: Hoden, nicht näher bezeichnet
C45.0	Mesotheliom Pleura	C63.0	Bösartige Neubildung: Nebenhoden [Epididymis]
C45.1	Mesotheliom Peritoneum	C63.1	Bösartige Neubildung: Samenstrang
C45.2	Mesotheliom Perikard	C63.2	Bösartige Neubildung: Skrotum
C45.7	Mesotheliom sonst Lok	C63.7	BNB: Sonstige näher bezeichnete männliche Genitalorgane
C45.9	Mesotheliom, nnbez	C63.8	BNB: Männliche Genitalorgane, mehr Teilbereiche überlapp
C47.0	BNB: Periphere Nerven Kopf, Gesicht u Hals	C63.9	Bösartige Neubildung: Männliches Genitalorgan, nnbez
C47.1	BNB: Periph Nerven obere Extremität, einschließl Schulter	C64	BNB der Niere, ausgenommen Nierenbecken
C47.2	BNB: Periphere Nerven untere Extremität, einschl Hüfte	C65	BNB Nierenbecken
C47.3	Bösartige Neubildung: Periphere Nerven des Thorax	C66	BNB Ureter
C47.4	Bösartige Neubildung: Periphere Nerven des Abdomens	C67.0	Bösartige Neubildung: Trigonum vesicae
C47.5	Bösartige Neubildung: Periphere Nerven des Beckens	C67.1	Bösartige Neubildung: Apex vesicae
C47.6	BNB: Periphere Nerven des Rumpfes, nnbez	C67.2	Bösartige Neubildung: Laterale Harnblasenwand
C47.8	BNB: Periph Nerv/autonom Nervensyst, mehr Teil überlapp	C67.3	Bösartige Neubildung: Vordere Harnblasenwand
C47.9	BNB: Periphere Nerven/autonomes Nervensystem, nnbez	C67.4	Bösartige Neubildung: Hintere Harnblasenwand
C48.0	Bösartige Neubildung: Retroperitoneum	C67.5	Bösartige Neubildung: Harnblasenhals
C48.1	Bösartige Neubildung: nbez Teile des Peritoneums	C67.6	Bösartige Neubildung: Ostium ureteris
C48.2	Bösartige Neubildung: Peritoneum, nicht näher bezeichnet	C67.7	Bösartige Neubildung: Urachus
C48.8	BNB: Retroperitoneum u Peritoneum, mehr Teiler überlapp	C67.8	BNB: Harnblase, mehrere Teilbereiche überlappend
C49.0	BNB: Bindegewebe u and Weichteilgew Kopf/Gesicht/Hals	C67.9	Bösartige Neubildung: Harnblase, nicht näher bezeichnet
C49.1	BNB: Bindegew u and WeichtGew ob Extr, einschl Schult	C68.0	Bösartige Neubildung: Urethra
C49.2	BNB: Bindegew u and WeichtGew unter Extr, einschl Hüfte	C68.1	Bösartige Neubildung: Paraurethrale Drüse
C49.3	BNB: Bindegewebe und andere Weichteilgewebe des Thorax	C68.8	BNB: Harnorgane, mehrere Teilbereiche überlappend
C49.4	BNB: Bindegewebe u andere WeichtGew des Abdomens	C68.9	Bösartige Neubildung: Harnorgan, nicht näher bezeichnet
C49.5	BNB: Bindegewebe u andere WeichtGewebe des Beckens	C69.0	Bösartige Neubildung: Konjunktiva
C49.6	BNB: Bindegew u and WeichtGewebe des Rumpfes, nnbez	C69.1	Bösartige Neubildung: Kornea
C49.8	BNB: Bindegew u and WeichtGew, mehr Teiler überlapp	C69.2	Bösartige Neubildung: Retina
C49.9	BNB: Bindegewebe und andere Weichteilgewebe, nnbez	C69.3	Bösartige Neubildung: Chorioidea
C50.0	Bösartige Neubildung: Brustwarze und Warzenhof	C69.4	Bösartige Neubildung: Ziliarkörper
C50.1	BNB: Zentraler Drüsenkörper der Brustdrüse	C69.5	Bösartige Neubildung: Tränendrüse und Tränenwege
C50.2	BNB: Oberer innerer Quadrant der Brustdrüse	C69.6	Bösartige Neubildung: Orbita
C50.3	BNB: Unterer innerer Quadrant der Brustdrüse	C69.8	BNB: Auge u Augenanhangsgebilde, mehr Teiler überlapp
C50.4	BNB: Oberer äußerer Quadrant der Brustdrüse	C69.9	Bösartige Neubildung: Auge, nicht näher bezeichnet
C50.5	BNB: Unterer äußerer Quadrant der Brustdrüse	C70.0	Bösartige Neubildung: Hirnhäute
C50.6	Bösartige Neubildung: Recessus axillaris der Brustdrüse	C70.1	Bösartige Neubildung: Rückenmarkhäute
C50.8	BNB: Brustdrüse, mehrere Teilbereiche überlappend	C70.9	Bösartige Neubildung: Meningen, nicht näher bezeichnet
C50.9	Bösartige Neubildung: Brustdrüse, nicht näher bezeichnet	C71.0	BNB: Zerebrum, ausgenommen Hirnlappen und Ventrikel
C51.0	Bösartige Neubildung der Vulva: Labium majus	C71.1	Bösartige Neubildung: Frontallappen
C51.1	Bösartige Neubildung der Vulva: Labium minus	C71.2	Bösartige Neubildung: Temporalappen
C51.2	Bösartige Neubildung der Vulva: Klitoris	C71.3	Bösartige Neubildung: Parietallappen
C51.8	BNB: Vulva, mehrere Teilbereiche überlappend	C71.4	Bösartige Neubildung: Okzipitallappen
C51.9	Bösartige Neubildung: Vulva, nicht näher bezeichnet	C71.5	Bösartige Neubildung: Hirnventrikel
C52	Bösartige Neubildung der Vagina	C71.6	Bösartige Neubildung: Zerebellum
C53.0	Bösartige Neubildung: Endozervix	C71.7	Bösartige Neubildung: Hirnstamm
C53.1	Bösartige Neubildung: Ektozervix	C71.8	Bösartige Neubildung: Gehirn, mehrere Teilbereiche überlapp
C53.8	BNB: Cervix uteri, mehrere Teilbereiche überlappend	C71.9	Bösartige Neubildung: Gehirn, nicht näher bezeichnet
C53.9	Bösartige Neubildung: Cervix uteri, nicht näher bezeichnet	C72.0	Bösartige Neubildung: Rückenmark
C54.0	Bösartige Neubildung: Isthmus uteri	C72.1	Bösartige Neubildung: Cauda equina
C54.1	Bösartige Neubildung: Endometrium	C72.2	Bösartige Neubildung: Nn olfactorii [I Hirnnerv]
C54.2	Bösartige Neubildung: Myometrium	C72.3	Bösartige Neubildung: Nervus opticus [II Hirnnerv]
C54.3	Bösartige Neubildung: Fundus uteri	C72.4	Bösartige Neubildung: Nerv vestibulocochlearis [VIII Hirnnerv]
C54.8	BNB: Corpus uteri, mehrere Teilbereiche überlappend	C72.5	BNB: Sonstige und nicht näher bezeichnete Hirnnerven
C54.9	Bösartige Neubildung: Corpus uteri, nicht näher bezeichnet	C72.8	BNB: Gehirn u andere Teile ZNS, mehr Teilbereiche überlapp
C55	Bösartige Neubildung des Uterus, Teil nnbez	C72.9	Bösartige Neubildung: Zentralnervensystem, nnbez
C56	Bösartige Neubildung des Ovars	C73	Bösartige Neubildung der Schilddrüse
C57.0	Bösartige Neubildung: Tuba uterina [Fallopia]	C74.0	Bösartige Neubildung: Nebennierenrinde
C57.1	Bösartige Neubildung: Lig latum uteri	C74.1	Bösartige Neubildung: Nebennierenmark
C57.2	Bösartige Neubildung: Lig teres uteri	C74.9	Bösartige Neubildung: Nebenniere, nicht näher bezeichnet
C57.3	Bösartige Neubildung: Parametrium	C75.0	Bösartige Neubildung: Nebenschilddrüse
C57.4	Bösartige Neubildung: Uterine Adnexe, nnbez	C75.1	Bösartige Neubildung: Hypophyse
C57.7	BNB: Sonstige näher bezeichnete weibliche Genitalorgane	C75.2	Bösartige Neubildung: Ductus craniopharyngealis

C75.3	BNB: Epiphyse [Glandula pinealis] [Zirbeldrüse]	C84.6	Anaplastisches großzelliges Lymphom, ALK-positiv
C75.4	Bösartige Neubildung: Glomus caroticum	C84.7	Anaplastisches großzelliges Lymphom, ALK-negativ
C75.5	BNB: Glomus aorticum u sonstige Paraganglien	C84.8	Kutanes T-Zell-Lymphom, nicht näher bezeichnet
C75.8	BNB: Beteiligung mehrerer endokriner Drüsen, nnbez	C84.9	Reifzelliges T/NK-Zell-Lymphom, nicht näher bezeichnet
C75.9	Bösartige Neubildung: Endokrine Drüse, nnbez	C85.1	B-Zell-Lymphom, nnbez
C76.0	BNB ungenau bezeichneter Lok: Kopf, Gesicht u Hals	C85.2	Mediastinales (thymisches) großzelliges B-Zell-Lymphom
C76.1	BNB ungenau bezeichneter Lokalisationen: Thorax	C85.7	Sonst nbez Typen Non-Hodgkin-Lymphom
C76.2	BNB ungenau bezeichneter Lokalisationen: Abdomen	C85.9	Non-Hodgkin-Lymphom, nicht näher bezeichnet
C76.3	BNB ungenau bezeichneter Lokalisationen: Becken	C86.0	Extranodales NK/T-Zell-Lymphom, nasaler Typ
C76.4	BNB ungenau bezeichneter Lok: Obere Extremität	C86.1	Hepatosplenisches T-Zell-Lymphom
C76.5	BNB ungenau bezeichneter Lok: Untere Extremität	C86.2	T-Zell-Lymphom vom Enteropathie-Typ
C76.7	BNB: Sonstige ungenau bezeichnete Lokalisationen	C86.3	Subkutanes pannikulitisches T-Zell-Lymphom
C76.8	BNB: Sonst u ungenau bez Lok, mehr Teilber überlapp	C86.4	Blastisches NK-Zell-Lymphom
C77.0	Sekundäre u nnbez BNB: Lymphknoten Kopf/Gesicht/Hals	C86.5	Angioimmunoblastisches T-Zell-Lymphom
C77.1	Sekundäre u nnbez BNB: Intrathorakale Lymphknoten	C86.6	Primäre kutane CD30-positive T-Zell-Proliferationen
C77.2	Sekundäre u nnbez BNB: Intraabdominale Lymphknoten	C88.00	Makroglobulinämie Waldenström: oA einer kompl Remiss
C77.3	Sek u nnbez BNB: Axill Lymphkn u Lymphkn obere Extrem	C88.01	Makroglobulinämie Waldenström: In kompletter Remission
C77.4	Sek u nnbez BNB: Inguin Lymphkn u Lymphkn unt Extrem	C88.20	So Schwerkettenkrankht: oA einer komplet Remission
C77.5	Sekundäre u nnbez BNB: Intrapelvine Lymphknoten	C88.21	Sonstige Schwerkettenkrankheit: In kompletter Remission
C77.8	Sekundäre u nnbez BNB: Lymphknoten mehrerer Regionen	C88.30	Immunproliferative Dünndarmkrankheit: Oh Ang kompl Rem
C77.9	Sekundäre u nnbez BNB: Lymphknoten, nnbez	C88.31	Immunproliferative Dünndarmkrankheit: In kompletter Remis
C78.0	Sekundäre bösartige Neubildung der Lunge	C88.40	Extranod Marginzon-B-Lymphom MALT oA kompl Rem
C78.1	Sekundäre bösartige Neubildung des Mediastinums	C88.41	Extranod Marginzon-B-Lymphom MukosAss Gwb In kompl Rem
C78.2	Sekundäre bösartige Neubildung der Pleura	C88.70	Sonstige bösartige immunproliferat KH: oA kompl Remis
C78.3	Sekundäre BNB sonstiger u nnbez Atmungsorgane	C88.71	Sonst bösart immunproliferative KH: In kompletter Remiss
C78.4	Sekundäre BNB Dünndarm	C88.90	Bösart immunproliferative KH, nnbez: oA kompl Remis
C78.5	Sekundäre BNB Dickdarm u Rektum	C88.91	Bösart immunproliferative KH, nnbez: In kompletter Remiss
C78.6	Sekundäre BNB Retroperitoneum u Peritoneum	C90.00	Multiples Myelom: oA einer kompletten Remission
C78.7	Sekundäre BNB Leber u intrahepatische Gallengänge	C90.01	Multiples Myelom: In kompletter Remission
C78.8	Sekundäre BNB so u nnbez Verdauungsorgane	C90.10	Plasmazellenleukämie: Ohne Angabe einer kompl Remission
C79.0	Sekundäre BNB Niere u Nierenbecken	C90.11	Plasmazellenleukämie: In kompletter Remission
C79.1	Sekundäre BNB Harnblase, sonst u nnbez Harnorgane	C90.20	Extramedullär Plasmozytom: oA einer komplet Remission
C79.2	Sekundäre BNB Haut	C90.21	Extramedulläres Plasmozytom: In kompletter Remission
C79.3	Sekundäre BNB Gehirn u Hirnhäute	C90.30	Solitäres Plasmozytom: oA einer kompletten Remission
C79.4	Sekundäre BNB so u nnbez Teile Nervensystem	C90.31	Solitäres Plasmozytom: In kompletter Remission
C79.5	Sekundäre BNB Knochen u Knochenmark	C91.00	Akut lymphat Leukämie [ALL]: oA einer komplet Remission
C79.6	Sekundäre bösartige Neubildung des Ovars	C91.01	Akute lymphat Leukämie [ALL]: In komplet Remission
C79.7	Sekundäre bösartige Neubildung der Nebenniere	C91.10	Chr lymphat Leukäm B-Zell-Typ [CLL]: oA komplet Remis
C79.81	Sekundäre bösartige Neubildung der Brustdrüse	C91.11	Chr lymphat Leukämie B-Zell-Typ [CLL]: In komplet Remis
C79.82	Sekundäre bösartige Neubildung der Genitalorgane	C91.30	Prolymphozyt Leukämie B-Zell-Typ: oA komplet Remis
C79.83	Sekundäre bösartige Neubildung des Perikards	C91.31	Prolymphozyt Leukämie vom B-Zell-Typ: In komplet Remis
C79.84	Sonstige sekundäre bösartige Neubildung des Herzens	C91.40	Haarzellenleukämie: Ohne Angabe kompl Remission
C79.88	Sekundäre bösartige Neubildung so nbez Lokalisationen	C91.41	Haarzellenleukämie: In kompletter Remission
C81.0	Noduläres lymphozytenprädominantes Hodgkin-Lymphom	C91.50	Adult T-Zell-Lymphom/Leukäm HTLV-1-assoz: oA kompl Rem
C81.1	Nodulär-sklerosierendes klassisches Hodgkin-Lymphom	C91.51	Adult T-Zell-Lymphom/Leukäm HTLV-1-assoz: In kompl Rem
C81.2	Gemischtzelliges klassisches Hodgkin-Lymphom	C91.60	Prolymphozyt-Leukämie T-Zell-Typ: oA einer komplet Remis
C81.3	Lymphozytenarmes klassisches Hodgkin-Lymphom	C91.61	Prolymphozyt-Leukämie vom T-Zell-Typ: In komplet Remis
C81.4	Lymphozytenreiches klassisches Hodgkin-Lymphom	C91.70	Sonstige lymphatische Leukämie: Ohne Ang kompl Remiss
C81.7	Sonstige Typen des klassischen Hodgkin-Lymphoms	C91.71	Sonstige lymphatische Leukämie: In kompletter Remission
C81.9	Hodgkin-Lymphom, nicht näher bezeichnet	C91.80	Reifzellige B-ALL vom Burkitt-Typ: oA einer komplet Remis
C82.0	Follikuläres Lymphom Grad I	C91.81	Reifzellige B-ALL vom Burkitt-Typ: In kompletter Remission
C82.1	Follikuläres Lymphom Grad II	C91.90	Lymphatische Leukämie, nnbez: Ohne Ang kompl Remission
C82.2	Follikuläres Lymphom Grad III, nicht näher bezeichnet	C91.91	Lymphatische Leukämie, nnbez: In kompletter Remission
C82.3	Follikuläres Lymphom Grad IIIa	C92.00	Akute myeloblast Leukämie [AML]: oA einer komplet Remis
C82.4	Follikuläres Lymphom Grad IIIb	C92.01	Akute myeloblast Leukämie [AML]: In komplet Remis
C82.5	Diffuses Follikelzentrumslymphom	C92.10	Chr myelo Leukäm [CML], BCR/ABL-posit: oA kompl Rem
C82.6	Kutanes Follikelzentrumslymphom	C92.11	Chr myelo Leukäm [CML], BCR/ABL-posit: In kompl Rem
C82.7	Sonstige Typen des follikulären Lymphoms	C92.20	Atyp chr myelo Leukäm, BCR/ABL-negat: oA kompl Rem
C82.9	Follikuläres Lymphom, nicht näher bezeichnet	C92.21	Atyp chr myelo Leukäm, BCR/ABL-negat: In kompl Rem
C83.0	Kleinzelliches B-Zell-Lymphom	C92.30	Myelosarkom: Ohne Angabe kompl Remission
C83.1	Mantelzell-Lymphom	C92.31	Myelosarkom: In kompletter Remission
C83.3	Diffuses großzelliges B-Zell-Lymphom	C92.40	Akut Promyelozyt-Leukämie [PCL]: oA komplet Remis
C83.5	Lymphoblastisches Lymphom	C92.41	Akute Promyelozyt-Leukämie [PCL]: In komplet Remis
C83.7	Burkitt-Lymphom	C92.50	Akute myelomonozytäre Leukämie: Ohne Ang kompl Remiss
C83.8	Sonstige nicht follikuläre Lymphome	C92.51	Akute myelomonozytäre Leukämie: In kompletter Remission
C83.9	Nicht follikuläres Lymphom, nicht näher bezeichnet	C92.60	Akut myelo Leukäm m 11q23-Abnormalität: oA kompl Rem
C84.0	Mycosis fungoides	C92.61	Akut myelo Leukäm mit 11q23-Abnormalität: In kompl Rem
C84.1	Sézary-Syndrom	C92.70	Sonstige myeloische Leukämie: Ohne Ang kompl Remission
C84.4	Peripheres T-Zell-Lymphom, nicht spezifiziert	C92.71	Sonstige myeloische Leukämie: In kompletter Remission
C84.5	Sonstige reifzellige T/NK-Zell-Lymphome	C92.80	Akut myelo Leukäm m multiinär Dysplas: oA kompl Rem

C92.81	Akut myelo Leukäm m multilineär Dysplas: In kompl Rem	D14.2	Gutartige Neubildung Trachea
C92.90	Myeloische Leukämie, nnbez: Ohne Ang kompl Remission	D14.3	Gutartige Neubildung Bronchus u Lunge
C92.91	Myeloische Leukämie, nnbez: In kompletter Remission	D14.4	Gutartige Neubildung Atmungssystem, nnbez
C93.00	Akut Monoblast/Monozytenleukämie: oA komplet Remis	D15.0	Gutartige Neubildung Thymus
C93.01	Akut Monoblast/Monozytenleukämie: In komplet Remis	D15.1	Gutartige Neubildung Herz
C93.10	Chron myelomonozytäre Leukämie: oA einer komplet Remis	D15.2	Gutartige Neubildung Mediastinum
C93.11	Chron myelomonozyt Leukämie: In komplet Remis	D15.7	Gutartige Neubildung sonst nbez intrathor Organe
C93.30	Juvenil myelomonozyt Leukämie: oA einer komplet Remis	D15.9	Gutartige Neubildung Intrathorakales Organ, nnbez
C93.31	Juvenile myelomonozytäre Leukämie: In komplet Remis	D16.0	Gutart Neubild Skapula lange Knochen ob Extremität
C93.70	Sonstige Monozytenleukämie: Ohne Ang kompl Remission	D16.1	Gutart Neubildung kurze Knochen obere Extremität
C93.71	Sonstige Monozytenleukämie: In kompletter Remission	D16.2	Gutart Neubildung lange Knochen untere Extremität
C93.90	Monozytenleukämie, nnbez: Ohne Angabe kompl Remission	D16.3	Gutart Neubildung kurze Knochen untere Extremität
C93.91	Monozytenleukämie, nnbez: In kompletter Remission	D16.41	Gutart Neubild Knochen Gelenkknorpel, kraniofazial
C94.00	Akute Erythroleukämie: oA einer komplet Remission	D16.42	Gutart Neubild Knochen/Gelenkknorpel, maxillofazial
C94.01	Akute Erythroleukämie: In kompletter Remission	D16.5	Gutartartige Neubildung Unterkieferknochen
C94.20	Akute Megakaryoblastenleukämie: Ohne Ang kompl Remiss	D16.6	Gutart Neubild Knochen u Gelenkknorpel, WS
C94.21	Akute Megakaryoblastenleukämie: In kompletter Remission	D16.70	Gutart Neubildung Rippen
C94.30	Mastzellenleukämie: Ohne Angabe kompl Remission	D16.71	Gutart Neubildung Sternum
C94.31	Mastzellenleukämie: In kompletter Remission	D16.72	Gutart Neubildung Klavikula
C94.40	Akut Panmyelose m Myelofibrose: oA komplet Remis	D16.8	Gutartartige Neubildung knöchernes Becken
C94.41	Akute Panmyelose mit Myelofibrose: In komplet Remis	D16.9	Gutart Neubild Knochen/Gelenkknorpel, nnbez
C94.60	Myelodyspl u -prolifer KH, nicht klassif-bar: oA kompl Remis	D18.00	Hämangiom, nnbez Lokalisation
C94.61	Myelodyspl u -prolifer KH, nicht klassif-bar: In kompl Remis	D18.10	Hygroma colli cysticum
C94.70	Sonstige nbez Leukämien: Ohne Angabe kompl Remission	D18.11	Lymphangiom, axillär
C94.71	Sonst näher bez Leukämien: In kompletter Remis	D18.12	Lymphangiom, inguinal
C95.00	Akute Leukämie nnbez Zelltyps: Ohne Ang kompl Remission	D18.13	Lymphangiom, retroperit
C95.01	Akute Leukämie nnbez Zelltyps: In kompletter Remission	D18.18	Lymphangiom, sonst Lok
C95.70	Sonstige Leukämie nnbez Zelltyps: Ohne Ang kompl Remiss	D18.19	Lymphangiom, Lok nnbez
C95.71	Sonstige Leukämie nnbez Zelltyps: In kompletter Remission	D19.0	Gutart Neubildung mesotheliales Gewebe Pleura
C95.90	Leukämie, nicht näher bezeichnet: Ohne Ang kompl Remiss	D19.1	Gutart Neubild mesotheliales Gewebe Peritoneum
C95.91	Leukämie, nicht näher bezeichnet: In kompletter Remission	D19.7	Gutart Neubild mesotheliales Gewebe, sonst Lok
C96.0	Multifok/-syst (dissm) Langerh-Zell-Histiozytos [AbtLetterSiwe]	D19.9	Gutart Neubildung mesotheliales Gewebe, nnbez
C96.2	Bösartiger Mastzelltumor	D20.0	Gutart Neubildung Retroperitoneum
C96.4	Sarkom der dendritischen Zellen (akzessorische Zellen)	D20.1	Gutart Neubildung Peritoneum
C96.7	So nbez BNB lymphat/blutbildend/verwandtes Gewebe	D21.0	So GNB Bgw/and Weichteilgew Kopf Gesicht Hals
C96.8	Histiozytisches Sarkom	D21.1	So GNB Bgw/and Weichteilgew ob Extrem, Schulter
C96.9	BNB lymphat/blutbildendes/verwandtes Gew, nnbez	D21.2	So GNB Bgw/and Weichteilgew unt Extrem, Hüfte
C97	BNB als Primärtumoren an mehreren Lok	D21.3	So GNB Bgw/and Weichteilgew Thorax
D10.0	Gutartige Neubildung Lippe	D21.4	So GNB Bgw/and Weichteilgew Abdomen
D10.1	Gutartige Neubildung Zunge	D21.5	So GNB Bgw/and Weichteilgew Becken
D10.2	Gutartige Neubildung Mundboden	D21.6	So GNB Bgw/and Weichteilgew Rumpf, nnbez
D10.3	Gutartige Neubildung so u nnbez Teile Mund	D21.9	So GNB Bgw/and Weichteilgew, nnbez
D10.5	Gutartige Neubildung sonstige Teile Oropharynx	D24	Gutartige Neubildung Brustdrüse [Mamma]
D10.6	Gutartige Neubildung Nasopharynx	D25.0	Submuköses Leiomyom Uterus
D10.7	Gutartige Neubildung Hypopharynx	D25.1	Intramurales Leiomyom Uterus
D10.9	Gutartige Neubildung Pharynx, nnbez	D25.2	Subseröses Leiomyom Uterus
D11.0	Gutartige Neubildung Parotis	D25.9	Leiomyom Uterus, nnbez
D11.7	Gutartige Neubildung sonst große Speicheldrüsen	D26.0	So gutart Neubildungen Cervix uteri
D11.9	Gutartige Neubildung große Speicheldrüse, nnbez	D26.1	So gutart Neubildungen Corpus uteri
D12.0	Gutartige Neubildung Zäkum	D26.9	So gutart Neubildungen Uterus, nnbez
D12.1	Gutartige Neubildung Appendix vermiformis	D27	Gutartige Neubildung Ovar
D12.2	Gutartige Neubildung Colon ascendens	D28.0	Gutartige Neubildung Vulva
D12.3	Gutartige Neubildung Colon transversum	D28.1	Gutartige Neubildung Vagina
D12.4	Gutartige Neubildung Colon descendens	D28.2	Gutartige Neubildung Tubae uterinae u Ligamenta
D12.5	Gutartige Neubildung Colon sigmoideum	D28.7	Gutartige Neubildung sonst nbez weibl Genitalorgane
D12.6	Gutartige Neubildung Kolon, nnbez	D28.9	Gutartige Neubildung weibl Genitalorgan, nnbez
D12.7	Gutartige Neubildung Rektosigmoid, Übergang	D29.0	Gutartige Neubildung Penis
D12.8	Gutartige Neubildung Rektum	D29.1	Gutartige Neubildung Prostata
D12.9	Gutartige Neubildung Analkanal Anus	D29.2	Gutartige Neubildung Hoden
D13.0	Gutartige Neubildung Ösophagus	D29.3	Gutartige Neubildung Nebenhoden
D13.1	Gutartige Neubildung Magen	D29.4	Gutartige Neubildung Skrotum
D13.2	Gutartige Neubildung Duodenum	D29.7	Gutartige Neubildung sonst männl Genitalorgane
D13.3	Gutartige Neubildung so u nnbez Teile Dünndarm	D29.9	Gutartige Neubildung männl Genitalorgan, nnbez
D13.4	Gutartige Neubildung Leber	D30.0	Gutartige Neubildung Niere
D13.5	Gutartige Neubildung extrahepat Gallengänge u Gallenblase	D30.1	Gutartige Neubildung Nierenbecken
D13.6	Gutartige Neubildung Pankreas	D30.2	Gutartige Neubildung Ureter
D13.7	Gutartige Neubild endokrin Drüsenanteil Pankreas	D30.3	Gutartige Neubildung Harnblase
D13.9	Gut Neub ungen bez Lok innerh Verdauungssystem	D30.4	Gutartige Neubildung Urethra
D14.0	Gutartige Neubildung Mittelohr/Nasenhöhle/NNH	D30.7	Gutartige Neubildung sonstige Harnorgane
D14.1	Gutartige Neubildung Larynx	D30.9	Gutartige Neubildung Harnorgan, nnbez

D31.0	Gutartige Neubildung Konjunktiva	D43.1	NB unsich/unbek Verhalt Gehirn, infratentoriell
D31.1	Gutartige Neubildung Kornea	D43.2	NB unsich/unbek Verhalt Gehirn, nnbez
D31.2	Gutartige Neubildung Retina	D43.3	NB unsich/unbek Verhalt Hirnnerven
D31.3	Gutartige Neubildung Chorioidea	D43.4	NB unsich/unbek Verhalt Rückenmark
D31.4	Gutartige Neubildung Ziliarkörper	D43.7	NB unsich/unbek Verhalt sonst Teile ZNS
D31.5	Gutartige Neubildung Tränenrüse u Tränenwege	D43.9	NB unsich/unbek Verhalt ZNS, nnbez
D31.6	Gutartige Neubildung Orbita, nnbez	D44.0	NB unsich/unbek Verhalt Schilddrüse
D31.9	Gutartige Neubildung Auge, nnbez	D44.1	NB unsich/unbek Verhalt Nebenniere
D32.0	Gutartige Neubildung Hirnhäute	D44.2	NB unsich/unbek Verhalt Nebenschilddrüse
D32.1	Gutartige Neubildung Rückenmarkhäute	D44.3	NB unsich/unbek Verhalt Hypophyse
D32.9	Gutartige Neubildung Meningen, nnbez	D44.4	NB unsich/unbek Verhalt Duct craniopharyngealis
D33.0	Gutartige Neubildung Gehirn, supratentoriell	D44.5	NB unsich/unbek Verhalt Epiphyse [Gl pin] [Zirbeld]
D33.1	Gutartige Neubildung Gehirn, infratentoriell	D44.6	NB unsich/unbek Verhalt Glomus caroticum
D33.2	Gutartige Neubildung Gehirn, nnbez	D44.7	NB unsich/unbek Verhalt Glom aortic so Paragangl
D33.3	Gutartige Neubildung Hirnnerven	D44.9	NB unsich/unbek Verhalt Endokrine Drüs, nnbez
D33.4	Gutartige Neubildung Rückenmark	D45	Polycythaemia vera
D33.7	Gutartige Neubildung sonst nbez Teile ZNS	D46.0	Refraktäre Anämie oh Ringsideroblasten, so bez
D33.9	Gutartige Neubildung ZNS, nnbez	D46.1	Refraktäre Anämie m Ringsideroblasten
D34	Gutartige Neubildung Schilddrüse	D46.2	Refraktäre Anämie m Blastenüberschuß
D35.0	Gutartige Neubildung Nebenniere	D46.4	Refraktäre Anämie, nnbez
D35.1	Gutartige Neubildung Nebenschilddrüse	D46.5	Refraktäre Anämie mit Mehrlinien-Dysplasie
D35.2	Gutartige Neubildung Hypophyse	D46.6	Myelodyspl Syndr m isoliert del(5q)-Chromosomenanomal
D35.3	Gutartige Neubildung Ductus craniopharyngealis	D46.7	Sonstige myelodysplastische Syndrome
D35.4	Gutartige Neubildung Epiphyse [Gl pineal] [Zirbeldrüse]	D46.9	Myelodysplastisches Syndrom, nnbez
D35.5	Gutartige Neubildung Glomus caroticum	D47.0	Histiozyten-/Mastzelltumor unsich/unbek Verhalt
D35.6	Gutartige Neubildung Glomus aortic u so Paraganglien	D47.1	Chronische myeloproliferative Krankheit
D35.7	Gutartige Neubildung sonst nbez endokrine Drüsen	D47.2	Monoklonale Gammopathie unbestimmt Signifikanz [MGUS]
D35.8	Gutartige Neubildung Teilig mehr endokrin Drüsen	D47.3	Essentielle (hämorrhagische) Thrombozythämie
D35.9	Gutartige Neubildung endokrine Drüse, nnbez	D47.4	Osteomyelofibrose
D36.0	Gutartige Neubildung Lymphknoten	D47.5	Chronische Eosinophilen-Leukämie [Hypereosinophil Synd]
D36.1	Gutartige Neubildung periph Nerven u auton Nervensystem	D47.7	So nbez NB unsich/unbek Verhalt lymph/blutb/verw Gew
D36.7	Gutartige Neubildung sonstige nbez Lok	D47.9	NB unsich/unbek Verhalt lymph/blutb/verw Gew, nnbez
D36.9	Gutartige Neubildung nnbez Lokalisation	D48.0	NB unsich/unbek Verhalt Knoch u Gelenkknorpel
D37.0	NB unsich/unbek Verhalt Lippe Mundhöh Pharynx	D48.1	NB unsich/unbek Verhalt Bgw/and Weichteilgew
D37.1	NB unsich/unbek Verhalt Magen	D48.2	NB unsich/unbek Verhalt periph Nerv aut Nervensys
D37.2	NB unsich/unbek Verhalt Dünndarm	D48.3	NB unsich/unbek Verhalt Retroperitoneum
D37.3	NB unsich/unbek Verhalt Appendix vermiformis	D48.4	NB unsich/unbek Verhalt Peritoneum
D37.4	NB unsich/unbek Verhalt Kolon	D48.5	NB unsich/unbek Verhalt Haut
D37.5	NB unsich/unbek Verhalt Rektum	D48.6	NB unsich/unbek Verhalt Brustdrüse [Mamma]
D37.6	NB unsich/unbek Verhalt Leber Gallenbl Gallengänge	D48.7	NB unsich/unbek Verhalt sonst nbez Lok
D37.70	Neubildung unsicher od unbekannt Verhaltens: Pankreas	D48.9	NB unsich/unbek Verhalt, nnbez
D37.78	NB unsicher od unbekannt Verhaltens: So Verdauungsgorg	D55.0	Anämie d Gluk-6-Phos-Dehydrogen[G6PD]-Mang
D37.9	NB unsich/unbek Verhalt Verdauungsgorg, nnbez	D55.1	Anämie d sonst Störungen GlutathionSW
D38.0	NB unsich/unbek Verhalt Larynx	D57.0	Sichelzellenanämie m Krisen
D38.1	NB unsich/unbek Verhalt Trachea Bronch Lunge	D59.3	Hämolytisch-urämisches Syndrom
D38.2	NB unsich/unbek Verhalt Pleura	D60.0	Chron erworbene isolierte aplastische Anämie
D38.3	NB unsich/unbek Verhalt Mediastinum	D60.1	Transitorische erworb isolierte aplastische Anämie
D38.4	NB unsich/unbek Verhalt Thymus	D60.8	Sonstige erworb isolierte aplastische Anämien
D38.5	NB unsich/unbek Verhalt Sonst Atmungsorg	D60.9	Erworbene isolierte aplastische Anämie, nnbez
D38.6	NB unsich/unbek Verhalt Atmungsorgan, nnbez	D61.0	Angeborene aplastische Anämie
D39.0	NB unsich/unbek Verhalt Uterus	D61.10	Aplastische Anämie infolge zytostatischer Therapie
D39.1	NB unsich/unbek Verhalt Ovar	D61.18	Sonstige arzneimittelinduzierte aplastische Anämie
D39.2	NB unsich/unbek Verhalt Plazenta	D61.19	Arzneimittelinduzierte aplastische Anämie, nnbez
D39.7	Neubildung unsich/unbek Verh sonst weibl Genitalorg	D61.2	Aplastische Anämie infolge sonst auß Ursachen
D39.9	NB unsich/unbek Verhalt weibl Genitalorg, nnbez	D61.3	Idiopathische aplastische Anämie
D40.0	NB unsich/unbek Verhalt Prostata	D61.8	Sonstige nbez aplastische Anämien
D40.1	NB unsich/unbek Verhalt Hoden	D61.9	Aplastische Anämie, nnbez
D40.7	NB unsich/unbek Verhalt sonst männl Genitalorg	D64.0	Hereditäre sideroachrest [sideroblast] Anämie
D40.9	NB unsich/unbek Verhalt männl Genitalorg, nnbez	D64.1	Sek sideroachrest [sideroblast] Anämie (KH-bed)
D41.0	NB unsich/unbek Verhalt Niere	D64.2	Sek sideroachrest [sideroblast] Anämie d AM/Toxin
D41.1	NB unsich/unbek Verhalt Nierenbecken	D64.3	Sonstige sideroachrest [sideroblast] Anämien
D41.2	NB unsich/unbek Verhalt Ureter	D66	Hereditärer Faktor-VIII-Mangel
D41.3	NB unsich/unbek Verhalt Urethra	D67	Hereditärer Faktor-IX-Mangel
D41.4	NB unsich/unbek Verhalt Harnblase	D68.0	Willebrand-Jürgens-Syndrom
D41.7	NB unsich/unbek Verhalt sonstige Harnorgane	D68.1	Hereditärer Faktor-XI-Mangel
D41.9	NB unsich/unbek Verhalt Harnorgan, nnbez	D68.20	Hereditärer Faktor-I-Mangel
D42.0	NB unsich/unbek Verhalt Hirnhäute	D68.21	Hereditärer Faktor-II-Mangel
D42.1	NB unsich/unbek Verhalt Rückenmarkhäute	D68.22	Hereditärer Faktor-V-Mangel
D42.9	NB unsich/unbek Verhalt Meningen, nnbez	D68.23	Hereditärer Faktor-VII-Mangel
D43.0	NB unsich/unbek Verhalt Gehirn, supratentoriell	D68.24	Hereditärer Faktor-X-Mangel

D68.25	Hereditärer Faktor-XII-Mangel	E27.3	AM-induzierte Nebennierenrindeninsuffizienz
D68.26	Hereditärer Faktor-XIII-Mangel	E27.4	So u nnbez Nebennierenrindeninsuffizienz
D68.28	Hereditärer Mangel an sonstigen Gerinnungsfaktoren	E27.5	Nebennierenmarküberfunktion
D68.30	Hämorrhag Diathese d Antikoagulanzen	E27.8	Sonstige nbez KH Nebenniere
D68.31	Hämorrhag Diathese d Vermehrung Antikörper geg Faktor VIII	E29.0	Testikuläre Überfunktion
D68.32	Hämorrhag Diathese d Vermehrung Antikörp geg so GerinFakt	E32.1	Abszeß Thymus
D68.38	Sonstige hämorrhag Diathese d sonst u nnbez Antikörper	E34.3	Kleinwuchs, aonkl
D69.9	Hämorrhagische Diathese, nnbez	E35.1	KH Nebennieren b aokl KH
D70.0	Angeb Agranulozyt u Neutropen	E46	Nnbez Energie- u Eiweißmangelernährung
D70.10	Arzneimittelinduz Agranulozyt/Neutropenie: Krit Ph < 4Tg	E70.0	Klassische Phenylketonurie
D70.11	Arzneimittelinduz Agranulozyt/Neutropenie: Krit Ph 10-19Tg	E70.1	Sonstige Hyperphenylalaninämien
D70.12	Arzneimittelinduz Agranulozyt/Neutropenie: Krit Ph > 19Tg	E70.2	Störungen TyrosinSW
D70.13	Arzneimittelinduz Agranulozyt/Neutropenie: Krit Ph 4 - < 7Tg	E70.3	Albinismus
D70.14	Arzneimittelinduz Agranulozyt/Neutropen: Krit Ph 7 - < 10Tg	E70.8	Sonstige Störungen SW aromatischer Aminosäuren
D70.18	Sonst VerForm arzneimittelinduz Agranulozyt/Neutropenie	E70.9	Störung SW aromatischer Aminosäuren, nnbez
D70.19	Arzneimittelinduz Agranulozyt/Neutropenie, nnbez	E71.0	Ahornsirup- (Harn-) KH
D70.3	Sonstige Agranulozytose	E71.1	Sonstige Störungen SW verzweigter Aminosäuren
D70.5	Zyklische Neutropenie	E71.2	Störung SW verzweigter Aminosäuren, nnbez
D70.6	Sonstige Neutropenie	E72.0	Störungen Aminosäuretransport
D70.7	Neutropenie, nicht näher bezeichnet	E72.1	Störungen SW schwefelhaltiger Aminosäuren
D80.0	Hereditäre Hypogammaglobulinämie	E72.2	Störungen Harnstoffzyklus
D80.2	Selektiver Immunglobulin-A-Mangel [IgA-Mangel]	E72.3	Störungen Lysin- u HydroxylysinSW
D80.3	Selekt Mangel Immunglobulin-G-Subkl [IgG-Subkl]	E72.4	Störungen OrnithinSW
D80.4	Selektiver Immunglobulin-M-Mangel [IgM-Mangel]	E72.5	Störungen GlyzinSW
D80.5	Immundefekt b erhöhtem Immunglobulin M [IgM]	E72.8	Sonstige nbez Störungen AminosäureSW
D81.0	Schwer komb Immundefekt [SCID] m retikul Dysgenes	E72.9	Störung Aminosäurestoffwechsels, nnbez
D81.1	Schwer komb Immundef [SCID] m niedr T-/B-Zellen-Z	E74.0	Glykogenspeicherkrankheit [Glykogenose]
D81.2	Schwer komb Immundef [SCID] m niedr/norm B-Zellen-Z	E74.1	Störungen Fruktosestoffwechsel
D81.3	Adenosindesaminase[ADA]-Mangel	E74.2	Störungen Galaktosestoffwechsel
D81.4	Nezelof-Syndrom	E76.0	Mukopolysaccharidose, Typ I
D81.5	Purinnukleosid-Phosphorylase[PNP]-Mangel	E76.1	Mukopolysaccharidose, Typ II
D81.6	Haupthistokompat-Kompl-KI-I-Defekt [MHC-KI-I-D]	E76.2	Sonstige Mukopolysaccharidosen
D81.7	Haupthistokompat-Kompl-KI-II-Defekt [MHC-KI-II-D]	E76.3	Mukopolysaccharidose, nnbez
D81.8	Sonstige kombinierte Immundefekte	E76.8	Sonstige Störungen Glykosaminoglykan-SW
D81.9	Kombinierter Immundefekt, nnbez	E76.9	Störung Glykosaminoglykan-SW, nnbez
D82.0	Wiskott-Aldrich-Syndrom	E78.6	Lipoproteinmangel
D82.1	Di-George-Syndrom	E78.9	Störung Lipoproteinstoffwechsel, nnbez
D83.0	Variab Immundef überw Abweich B-Zellen-Zahl/-Funkt	E79.0	Hyperurikämie oh Zeichen entzündl Arthritis/toph Gicht
D83.1	Variab Immundef m überw immunregulator T-Zell-Stör	E79.1	Lesch-Nyhan-Syndrom
D83.2	Variab Immundef m AutoAK gg B-/T-Zellen	E79.8	Sonstige Störungen Purin- und PyrimidinSW
D83.8	Sonstige variable Immundefekte	E79.9	Störung Purin- u PyrimidinSW, nnbez
D83.9	Variabler Immundefekt, nnbez	E80.0	Hereditäre erythroetische Porphyrie
D89.0	Polyklonale Hypergammaglobulinämie	E80.1	Porphyria cutanea tarda
D89.1	Kryoglobulinämie	E80.2	Sonstige Porphyrie
E00.0	Angeb Jodmangelsyndrom, neurologischer Typ	E80.6	Sonstige Störungen Bilirubinstoffwechsel
E00.1	Angeb Jodmangelsyndrom, myxödematöser Typ	E83.0	Störungen des Kupferstoffwechsels
E00.2	Angeborenes Jodmangelsyndrom, gemischter Typ	E84.0	Zystische Fibrose mit Lungenmanifestationen
E00.9	Angeborenes Jodmangelsyndrom, nnbez	E84.1	Zystische Fibrose mit Darmmanifestationen
E01.8	Sonst jodmangelbed SchilddrüsenKH u verwandte Zustände	E84.80	Zystische Fibrose mit Lungen- und Darm-Manifestation
E02	Subklinische Jodmangel-Hypothyreose	E84.87	Zystische Fibrose mit sonstigen multiplen Manifestationen
E03.0	Angeborene Hypothyreose m diffuser Struma	E84.88	Zystische Fibrose mit sonstigen Manifestationen
E03.1	Angeborene Hypothyreose oh Struma	E84.9	Zystische Fibrose, nicht näher bezeichnet
E03.5	Myxödemkoma	E88.1	Lipodystrophie, aonkl
E06.0	Akute Thyreoiditis	E89.2	Hypoparathyreoidismus nach med Maßnahmen
E06.4	Arzneimittelinduzierte Thyreoiditis	E89.6	NNR- (NNM-) Unterfunkt nach med Maßnahmen
E07.1	Dyshormogene Struma	F02.4	Demenz b HIV-KH [Hum Imdef-VirusKH]
E15	Hypoglykämisches Koma, nichtdiabetisch	F19.3	Psych/VerhaltStör mult/and psychotr Sub, Entzugssynd
E20.0	Idiopathischer Hypoparathyreoidismus	F82.0	Umschriebene Entwicklungsstörung der Grobmotorik
E20.8	Sonstiger Hypoparathyreoidismus	F82.1	Umschriebene Entwicklungsstörung der Fein- u Graphomotorik
E20.9	Hypoparathyreoidismus, nnbez	F82.2	Umschriebene Entwicklungsstörung der Mundmotorik
E23.2	Diabetes insipidus	F82.9	Umschriebene Entwicklungsstör motorischer Funkt, nnbez
E25.00	21-Hydroxyl-Mang [AGS Typ 3], klassisch Form	F83	Kombinierte umschriebene Entwicklungsstörung
E25.01	21-Hydroxyl-Mang [AGS Typ 3], Late-onset-Form	G00.0	Meningitis durch Haemophilus influenzae
E25.08	Sonst angeb adrenogenit Stör iVm Enzymmang	G00.1	Pneumokokkenmeningitis
E25.09	Angeb adrenogenit Stör iVm Enzymmang, nnbez	G00.2	Streptokokkenmeningitis
E25.8	Sonstige adrenogenitale Störungen	G00.3	Staphylokokkenmeningitis
E25.9	Adrenogenitale Störung, nnbez	G00.8	Sonstige bakterielle Meningitis
E27.0	Sonstige Nebennierenrindenüberfunktion	G00.9	Bakterielle Meningitis, nnbez
E27.1	Primäre Nebennierenrindeninsuffizienz	G01	Meningitis bei aokl bakteriellen Krankheiten
E27.2	Addison-Krise	G02.0	Meningitis bei aokl Viruskrankheiten

G02.1	Meningitis bei aokl Mykosen	H19.1	Keratitis u Keratokonjunkt d Herpesviren
G02.8	Meningitis bei sonst nbez aokl infektiösen u parasitären KH	H19.2	Keratitis/Keratokonjun b so aokl infek/paras KH
G03.0	Nichteitrige Meningitis	H32.0	Chorioretinitis b aokl infek u parasitären KH
G03.1	Chronische Meningitis	H58.0	Anomalien Pupillenreaktion b aokl KH
G03.2	Benigne rezidiv Meningitis [Mollaret-Meningitis]	H62.1	Otitis externa b aokl VirusKH
G03.8	Meningitis d sonstige nbez Ursachen	H66.0	Akute eitrig Otitis media
G03.9	Meningitis, nnbez	I12.00	Hypertens NierenKH m Niereninsuff, oA hypert Kris
G05.0	Enzephal Myelitis Enzephalomyelit b aokl bakt KH	I12.01	Hypertens NierenKH m Niereninsuff, mA hypert Kris
G05.1	Enzephal Myelitis Enzephalomyelit b aokl Virus-KH	I12.90	Hypertens NierenKH oh Niereninsuff, oA hypert Kris
G05.2	Enzephal Myelitis Enzephalom b so aokl inf/par KH	I12.91	Hypertens NierenKH oh Niereninsuff, mA hypert Kris
G05.8	Enzephal Myelitis Enzephalomyelit b so aokl KH	I15.00	Renovask Hypert, oA hypertens Kris
G06.0	Intrakran Abszeß u intrakranielles Granulom	I15.01	Renovask Hypert, m Ang hypert Kris
G06.1	Intraspinaler Abszeß u intraspinale Granulom	I15.10	Hypert aFv sonst NierenKH, oA hypertens Kris
G06.2	Extraduraler u subduraler Abszeß, nnbez	I15.11	Hypert Folge v sonst NierenKH, m Ang hypert Kris
G07	Intrakran u intraspinal Absz u Granulom b aokl KH	I26.0	Lungenembolie mit Angabe eines akuten Cor pulmonale
G08	Intrakran u intraspinal Phlebitis u Thrombophlebitis	I26.9	Lungenembolie ohne Angabe eines akuten Cor pulmonale
G12.0	Infant spin Muskelatrophie, Typ I [Werdnig-Hoffm]	I27.0	Primäre pulmonale Hypertonie
G12.1	Sonstige vererbte spinale Muskelatrophie	I27.1	Kyphoskoliotische Herzkrankheit
G12.8	Sonst spinale Muskelatrophien u verwandt Syndrome	I27.20	Pulmonale Hypertonie bei chronischer Thromboembolie
G12.9	Spinale Muskelatrophie, nnbez	I27.28	Sonstige nbez sekundäre pulmonale Hypertonie
G40.1	Lokbez (fok) (part) idiop Epilep/epil Synd m einf fok Anf	I27.8	Sonstige näher bezeichnete pulmonale Herzkrankheiten
G40.3	Generalisierte idiopath Epilepsie u epilept Synd	I27.9	Pulmonale Herzkrankheit, nicht näher bezeichnet
G51.0	Fazialisparese	I30.0	Akute unspezifische idiopathische Perikarditis
G52.7	KH mehrerer Hirnnerven	I30.1	Infektiöse Perikarditis
G53.1	Mult Hirnnervenlähmung b aokl inf u parasit KH	I30.8	Sonstige Formen der akuten Perikarditis
G53.2	Multiple Hirnnervenlähmungen b Sarkoidose	I30.9	Akute Perikarditis, nicht näher bezeichnet
G53.3	Multiple Hirnnervenlähmungen b Neubildungen	I31.2	Hämoperikard, anderenorts nicht klassifiziert
G54.1	Läsionen Plexus lumbosacralis	I31.3	Perikarderguß (nichtentzündlich)
G55.1	Kompr Nervenwurzeln/-plexus b Bandscheibenschäden	I31.8	Sonstige näher bezeichnete Krankheiten des Perikards
G55.2	Kompr Nervenwurzeln/-plexus b Spondylose	I31.9	Krankheit des Perikards, nicht näher bezeichnet
G70.0	Myasthenia gravis	I32.0	Perikarditis bei aokl bakteriellen Krankheiten
G70.2	Angeb od entwicklungsbedingte Myasthenie	I32.1	Perikarditis bei sonstigen aokl infektiösen u parasitären KH
G70.8	Sonstige nbez neuromuskuläre KH	I32.8	Perikarditis bei sonstigen aokl Krankheiten
G71.0	Muskeldystrophie	I33.0	Akute und subakute infektiöse Endokarditis
G71.1	Myotone Syndrome	I33.9	Akute Endokarditis, nicht näher bezeichnet
G71.2	Angeborene Myopathien	I37.0	Pulmonalklappenstenose
G71.9	Primäre Myopathie, nnbez	I39.0	MitralklappenKH b aokl KH
G82.30	Schlaff Tetrapares u Tetrapleg, akut kompl QSL ntraum	I39.1	AortenklappenKH b aokl KH
G82.32	Schlaff Tetrapares u Tetrapleg, chron kompl QSL	I39.2	TrikuspidalklappenKH b aokl KH
G82.39	Schlaff Tetrapares u Tetrapleg, nnbez	I39.3	PulmonalklappenKH b aokl KH
G82.40	Spast Tetrapares u Tetrapleg, akut kompl QSL ntraum	I39.4	KH mehr Herzklappen b aokl KH
G82.42	Spast Tetrapares u Tetrapleg, chron kompl QSL	I39.8	Endokarditis b aokl KH, Herzklappe nnbez
G82.49	Spast Tetrapares u Tetrapleg, nnbez	I40.0	Infektiöse Myokarditis
G82.50	Tetrapares u Tetrapleg, nnbez, akut kompl QSL ntraum Genes	I40.9	Akute Myokarditis, nnbez
G82.52	Tetrapares u Tetrapleg, nnbez, chron kompl QSL	I41.0	Myokarditis b aokl bakteriellen KH
G82.59	Tetrapares u Tetrapleg, nnbez	I41.1	Myokarditis b aokl VirusKH
G83.0	Dipares u Dipleg ob Extrem	I41.2	Myokarditis b sonst aokl inf u parasitären KH
G83.1	Monopares u Monopleg unt Extrem	I41.8	Myokarditis b sonst aokl KH
G83.2	Monopares u Monopleg ob Extrem	I43.1	Kardiomyopathie b StoffwechselKH
G83.3	Monopares u Monopleg, nnbez	I43.2	Kardiomyopathie b alimentären KH
G83.40	Kompl Cauda- (equina-) Synd	I44.0	Atrioventrikulärer Block 1. Grades
G83.41	Inkompl Cauda- (equina-) Synd	I44.1	Atrioventrikulärer Block 2. Grades
G83.49	Cauda- (equina-) Synd, nnbez	I44.2	Atrioventrikulärer Block 3. Grades
G91.1	Hydrozephalus occlusus	I44.3	So u nnbez atrioventrikulärer Block
G91.20	Idiop Normaldruckhydroz	I44.4	Linksanteriorer Faszikelblock
G91.21	Sek Normaldruckhydroz	I44.5	Linksposteriorer Faszikelblock
G91.29	Normaldruckhydrozeph, nnbez	I44.6	So u nnbez Faszikelblock
G91.3	Posttraumatischer Hydrozephalus, nnbez	I44.7	Linksschenkelblock, nnbez
G91.8	Sonstiger Hydrozephalus	I45.0	Rechtsfaszikulärer Block
G91.9	Hydrozephalus, nnbez	I45.1	So u nnbez Rechtsschenkelblock
G94.0	Hydrozephalus b aokl inf u parasitären KH	I45.2	Bifaszikulärer Block
G94.1	Hydrozephalus b Neubildungen	I45.3	Trifaszikulärer Block
G94.2	Hydrozephalus b sonst aokl KH	I45.4	Unspezifischer intraventrikulärer Block
G95.1	Vaskuläre Myelopathien	I45.5	Sonstiger nbez Herzblock
G95.2	Rückenmarkskompression, nnbez	I45.6	Präexzitations-Syndrom
G95.9	KH Rückenmark, nnbez	I45.8	Sonstige nbez kardiale Erregungsleitungsstörungen
G96.0	Austritt von Liquor cerebrospinalis	I45.9	Kardiale Erregungsleitungsstörung, nnbez
G97.0	Austritt von Liquor cerebrospinalis nach LP	I46.0	Herzstillstand m erfolgreicher Wiederbelebung
H13.3	Okuläres Pemphigoid	I46.1	Plötzlicher Herztod, so beschrieben
H16.8	Sonstige Formen Keratitis	I46.9	Herzstillstand, nnbez

I47.1	Supraventrikuläre Tachykardie	I67.10	Zerebrales Aneurysma (erworben)
I47.2	Ventrikuläre Tachykardie	I67.11	Zerebrale arteriovenöse Fistel (erworben)
I47.9	Paroxysmale Tachykardie, nnbez	I67.6	Nichteitriges Thrombose intrakranielles Venensystem
I48.0	Vorhofflimmern, paroxysmal	I71.00	Dissektion Aorta nnbez Lok, oh Angabe einer Ruptur
I48.1	Vorhofflimmern, persistierend	I71.01	Dissektion Aorta thoracica, ohne Angabe einer Ruptur
I48.2	Vorhofflimmern, permanent	I71.02	Dissektion Aorta abdominalis, ohne Angabe einer Ruptur
I48.3	Vorhofflattern, typisch	I71.03	Dissektion Aorta, thorakoabdominal, oh Angabe einer Ruptur
I48.4	Vorhofflattern, atypisch	I71.04	Dissektion Aorta nnbez Lokalisation, rupturiert
I48.9	Vorhofflimmern und Vorhofflattern, nicht näher bezeichnet	I71.05	Dissektion Aorta thoracica, rupturiert
I49.0	Kammerflattern u Kammerflimmern	I71.06	Dissektion Aorta abdominalis, rupturiert
I50.00	Prim Rechtsherzinsuff	I71.07	Dissektion Aorta, thorakoabdominal, rupturiert
I50.01	Sek Rechtsherzinsuff	I71.1	Aneurysma Aorta thoracica, rupturiert
I50.11	Linksherzinsuff, oh Beschw	I71.2	Aneurysma Aorta thoracica, oh Angabe einer Ruptur
I50.12	Linksherzinsuff, m Beschw b stärk Belast	I71.3	Aneurysma Aorta abdominalis, rupturiert
I50.13	Linksherzinsuff, m Beschw b leichter Belast	I71.4	Aneurysma Aorta abdominalis, oh Angabe einer Ruptur
I50.14	Linksherzinsuff, m Beschw i Ruhe	I71.5	Aortenaneurysma, thorakoabdominal, rupturiert
I50.19	Linksherzinsuffiz, nnbez	I71.6	Aortenaneurysma, thorakoabdominal, oh Ang einer Ruptur
I50.9	Herzinsuffizienz, nnbez	I71.8	Aortenaneurysma nnbez Lokalisation, rupturiert
I51.1	Ruptur Chordae tendineae, aonkl	I71.9	Aortenaneurysma nnbez Lok, oh Angabe einer Ruptur
I51.2	Papillarmuskelruptur, aonkl	I73.8	Sonstige nbez periphere GefäßKH
I51.4	Myokarditis, nnbez	I73.9	Periphere GefäßKH, nnbez
I51.5	Myokarddegeneration	I74.0	Embolie u Thrombose Aorta abdominalis
I51.6	Herz-Kreislauf-KH, nnbez	I74.1	Embolie u Thrombose so u nnbez Abschnitte Aorta
I60.0	SubarachBlutung, von Karotissiphon/-bifurkation ausgeh	I74.2	Embolie u Thrombose Arterien ob Extremitäten
I60.1	SubarachBlutung, von A cerebri media ausgehend	I74.3	Embolie u Thrombose Arterien unt Extremitäten
I60.2	SubarachBlutung, von A communicans ant ausgehend	I74.4	Embolie u Thrombose Extremitätenarterien, nnbez
I60.3	SubarachBlutung, von A communicans post ausgehend	I74.5	Embolie u Thrombose A iliaca
I60.4	SubarachBlutung, von A basilaris ausgehend	I74.8	Embolie u Thrombose sonstiger Arterien
I60.5	SubarachBlutung, von A vertebralis ausgehend	I74.9	Embolie u Thrombose nnbez Arterie
I60.6	SubarachBlutung, von sonst intrakran Aa ausgehend	I77.2	Arterienruptur
I60.7	SubarachBlutung, von nnbez intrakran A ausgehend	I77.5	Arteriennekrose
I60.8	Sonstige Subarachnoidalblutung	I79.0	Aortenaneurysma b aokl KH
I60.9	Subarachnoidalblutung, nnbez	I79.2	Periphere Angiopathie b aokl KH
I61.0	Intrazereb Blutung Großhirnhemisphäre, subkortikal	I80.1	Thrombose Phlebitis Thrombophleb V femoralis
I61.1	Intrazereb Blutung Großhirnhemisphäre, kortikal	I80.20	Thrombose Phlebitis Thrombophleb Beckenvenen
I61.2	Intrazereb Blutung Großhirnhemisphäre, nnbez	I80.28	Thrombose Phlebitis Thrombophleb so tiefer Gef unt Extr
I61.3	Intrazerebrale Blutung Hirnstamm	I81	Pfortaderthrombose
I61.4	Intrazerebrale Blutung Kleinhirn	I82.0	Budd-Chiari-Syndrom
I61.5	Intrazerebrale intraventrikuläre Blutung	I82.2	Embolie u Thrombose V cava
I61.6	Intrazerebrale Blutung an mehreren Lok	I82.3	Embolie u Thrombose Nierenvene
I61.8	Sonstige intrazerebrale Blutung	I85.0	Ösophagusvarizen m Blutung
I61.9	Intrazerebrale Blutung, nnbez	I89.1	Lymphangitis
I62.00	Subdurale Blutung (nichttraumatisch): Akut	I89.8	Sonst nbez nichtinf KH Lymphgefäße u LK
I62.01	Subdurale Blutung (nichttraumatisch): Subakut	I97.0	Postkardiotomie-Syndrom
I62.02	Subdurale Blutung (nichttraumatisch): Chronisch	I97.1	Sonst FktStör nach kardiochirurgischem Eingriff
I62.09	Subdurale Blutung (nichttraumatisch): N.n.b	I98.0	Kardiovaskuläre Syphilis
I62.1	Nichttraumatische extradurale Blutung	I98.1	Stör Herz-Kreislaufsystem b sonst aokl infek/paras KH
I62.9	Intrakranielle Blutung (nichttraumatisch), nnbez	J09	Grippe durch bestimmte nachgewiesene Influenzaviren
I63.0	Hirninfr d Thromb präzereb Aa	J10.0	Grippe m Pneumonie, Influenzaviren nachg
I63.1	Hirninfr d Embol präzereb Aa	J10.1	Grippe m so Manifestat an Atemw, Influenzavir nachg
I63.2	Hirninfr d nnbez Verschl/Sten präzereb Aa	J10.8	Grippe m sonst Manifestat, Influenzaviren nachg
I63.3	Hirninfr d Thromb zereb Aa	J11.0	Grippe m Pneumonie, Viren nicht nachgewiesen
I63.4	Hirninfr d Embol zereb Aa	J11.1	Grippe m so Manifestat an Atemw, Viren nicht nachg
I63.5	Hirninfr d nnbez Verschl/Sten zereb Aa	J11.8	Grippe m sonst Manifestat, Viren nicht nachg
I63.6	Hirninfr d Thrombose Hirnvenen, nichteitrig	J12.0	Pneumonie d Adenoviren
I63.8	Sonstiger Hirninfarkt	J12.1	Pneumonie d Resp-Sync-Vir [RS-V]
I63.9	Hirninfarkt, nnbez	J12.2	Pneumonie d Parainfluenzaviren
I65.0	Verschluss u Stenose A vertebralis	J12.3	Pneumonie durch humanes Metapneumovirus
I65.1	Verschluss u Stenose A basilaris	J12.8	Pneumonie d sonstige Viren
I65.2	Verschluss u Stenose A carotis	J12.9	Viruspneumonie, nnbez
I65.3	Verschl u Sten mehr/bds präzereb Aa	J13	Pneumonie d Streptococcus pneumoniae
I65.8	Verschl u Sten sonst präzereb Aa	J14	Pneumonie d Haemophilus influenzae
I65.9	Verschl u Sten nnbez präzereb Aa	J15.0	Pneumonie d Klebsiella pneumoniae
I66.0	Verschluss u Stenose A cerebri media	J15.1	Pneumonie d Pseudomonas
I66.1	Verschluss u Stenose A cerebri anterior	J15.2	Pneumonie d Staphylokokken
I66.2	Verschluss u Stenose A cerebri posterior	J15.3	Pneumonie d Streptokokken Gruppe B
I66.3	Verschluss u Stenose Aa Cerebelli	J15.4	Pneumonie d sonstige Streptokokken
I66.4	Verschl u Sten mehr u bds zereb Aa	J15.5	Pneumonie d Escherichia coli
I66.8	Verschl u Sten sonst zereb A	J15.6	Pneumonie d and aerobe gramnegative Bakterien
I66.9	Verschl u Sten nnbez zereb A	J15.7	Pneumonie d Mycoplasma pneumoniae

J15.8	Sonstige bakterielle Pneumonie	K43.4	Parastomale Hernie mit Gangrän
J15.9	Bakterielle Pneumonie, nnbez	K43.60	Epigastrische Hernie mit Einklemmung, ohne Gangrän
J16.0	Pneumonie d Chlamydien	K43.68	Sonstige Hernia ventralis mit Einklemmung, ohne Gangrän
J16.8	Pneumonie d sonstige nbez Infektionserreger	K43.69	N.n.b. Hernia ventralis mit Einklemmung, ohne Gangrän
J17.0	Pneumonie b aokl bakteriellen KH	K43.70	Epigastrische Hernie mit Gangrän
J17.1	Pneumonie b aokl VirusKH	K43.78	Sonstige Hernia ventralis mit Gangrän
J17.2	Pneumonie b Mykosen	K43.79	Nicht näher bezeichnete Hernia ventralis mit Gangrän
J17.3	Pneumonie b parasitären KH	K44.0	Hernia diaphragmatica m Einkl oh Gangrän
J17.8	Pneumonie b sonst aokl KH	K44.1	Hernia diaphragmatica m Gangrän
J18.0	Bronchopneumonie, nnbez	K45.1	Sonstige nbez abdominale Hernien m Gangrän
J18.1	Lobärpneumonie, nnbez	K46.1	Nnbez abdominale Hernie m Gangrän
J18.8	Sonstige Pneumonie, Erreger nnbez	K52.1	Toxische Gastroenteritis u Kolitis
J18.9	Pneumonie, nnbez	K55.0	Akute GefäßKH Darm
J21.0	Akute Bronchiolitis d Resp-Sync-Vir [RS-V]	K55.21	Angiodysplasie Kolon: Ohne Angabe Blutung
J21.1	Akute Bronchiolitis durch humanes Metapneumovirus	K56.0	Paralytischer Ileus
J21.8	Akute Bronchiolitis d sonstige nbez Erreger	K56.1	Invagination
J21.9	Akute Bronchiolitis, nnbez	K56.2	Volvulus
J34.3	Hypertrophie Nasenmuscheln	K56.4	Sonstige Obturation Darm
J38.00	Lähmung der Stimmlippen u des Kehlkopfes: Nnbez	K56.6	Sonstiger und nicht näher bezeichneter mechanischer Ileus
J38.02	Lähm der Stimmlipp u des Kehlkopfes: Einseitig, komplett	K56.7	Ileus, nnbez
J38.03	Lähm der Stimmlipp u des Kehlkopfes: Beidseitig, partiell	K59.3	Megakolon, aonkl
J38.6	Kehlkopfstenose	K61.0	Analabszeß
J38.7	Sonstige Krankheiten des Kehlkopfes	K61.1	Rektalabszeß
J39.0	Retropharyngealabszess und Parapharyngealabszess	K61.2	Anorektalabszeß
J69.0	Pneumonie d Nahrung od Erbrochenes	K61.3	Ischiorektalabszeß
J69.1	Pneumonie d Öle u Extrakte	K61.4	Intrasphinktäer Abszeß
J69.8	Pneumonie d sonst feste u flüssige Substanzen	K62.2	Analprolaps
J85.0	Gangrän u Nekrose Lunge	K62.3	Rektumprolaps
J85.1	Abszeß d Lunge m Pneumonie	K62.4	Stenose Anus u Rektum
J85.2	Abszeß d Lunge oh Pneumonie	K63.0	Darmabszeß
J85.3	Abszeß d Mediastinums	K63.1	Perforation Darm (nichttraumatisch)
J86.0	Pyothorax m Fistel	K63.2	Darmfistel
J86.9	Pyothorax oh Fistel	K63.3	Darmulkus
J90	Pleuraerguß, aonkl	K65.0	Akute Peritonitis
J91	Pleuraerguß b aokl KH	K65.8	Sonstige Peritonitis
J94.0	Chylöser (Pleura-) Erguß	K65.9	Peritonitis, nnbez
J94.2	Hämatothorax	K66.0	Peritoneale Adhäsionen
J94.8	Sonstige nbez Krankheitszustände Pleura	K66.1	Hämoperitoneum
J94.9	Pleurakrankheit, nnbez	K66.8	Sonstige nbez KH Peritoneum
J95.0	Funktionsstörung eines Tracheostomas	K67.0	Chlamydienperitonitis
J95.80	latrog Pneumothor	K67.1	Gonokokkenperitonitis
K07.1	Anomalien Kiefer-Schädelbasis-Verhältnis	K67.3	Tuberkulöse Peritonitis
K07.8	Sonstige dentofaziale Anomalien	K67.8	Sonst KH Peritoneum b aokl InfektionsKH
K22.2	Ösophagusverschuß	K71.0	Toxische LeberKH m Cholestase
K22.3	Perforation Ösophagus	K71.1	Toxische LeberKH m Lebernekrose
K22.4	Dyskinesie Ösophagus	K71.2	Toxische LeberKH m akuter Hepatitis
K31.6	Fistel Magen u Duodenum	K71.3	Tox LeberKH m chron-persistierender Hepatitis
K35.2	Akute Appendizitis m generalisierter Peritonitis	K71.4	Toxische LeberKH m chron lobulärer Hepatitis
K35.30	Akute Appendizitis m lok Peritonitis oh Perforation od Ruptur	K71.5	Toxische LeberKH m chron-aktiver Hepatitis
K35.31	Akute Appendizitis m lok Peritonitis m Perforation od Ruptur	K71.6	Toxische LeberKH m Hepatitis, aonkl
K35.32	Akute Appendizitis m Peritonealabszeß	K71.7	Toxische LeberKH m Fibrose u Zirrhose Leber
K35.8	Akute Appendizitis, nnbez	K71.8	Toxische LeberKH m sonst Affektionen Leber
K37	Nnbez Appendizitis	K71.9	Toxische LeberKH, nnbez
K40.00	Doppelseitige Hern ing m Einkl oh Gangr, n Rezidivhern bez	K72.0	Akutes u subakutes Leberversagen
K40.01	Doppelseitige Hern ing m Einkl oh Gangr, Rezidivhernie	K74.0	Leberfibrose
K40.10	Doppelseitige Hern ing m Gangr, n Rezidivhern bez	K74.2	Leberfibrose m Lebersklerose
K40.11	Doppelseitige Hern ing m Gangr, Rezidivhernie	K74.3	Primäre biliäre Zirrhose
K40.30	Hern ing, eins/oh SeitAng, m Einkl oh Gangr, n RezHern bez	K74.4	Sekundäre biliäre Zirrhose
K40.31	Hern ing, eins/oh SeitAng, m Einkl oh Gangr, Rezidivhernie	K74.5	Biliäre Zirrhose, nnbez
K40.40	Hern ing, eins/oh SeitAng, m Gangr, n Rezidivhern bez	K74.6	Sonst u nnbez Zirrhose Leber
K40.41	Hern ing, eins/oh SeitAng, m Gangr, Rezidivhernie	K75.0	Leberabszeß
K41.0	Doppelseitige Hernia femoralis m Einkl oh Gangrän	K75.1	Phlebitis Pfortader
K41.1	Doppelseitige Hernia femoralis m Gangrän	K75.2	Unspezifische reaktive Hepatitis
K41.3	Hern fem, eins/oh SeitAng, m Einkl oh Gangrän	K75.3	Granulomatöse Hepatitis, aonkl
K41.4	Hern fem, eins/oh SeitAng, m Gangrän	K75.4	Autoimmune Hepatitis
K42.0	Hernia umbilicalis m Einklemmung oh Gangrän	K75.8	Sonstige nbez entzündliche Leber-KH
K42.1	Hernia umbilicalis m Gangrän	K75.9	Entzündliche Leber-KH, nnbez
K43.0	Hernia ventralis m Einklemmung oh Gangrän	K76.0	Fettleber [fettige Degeneration], aonkl
K43.1	Hernia ventralis m Gangrän	K76.2	Zentrale hämorrhagische Lebernekrose
K43.3	Parastomale Hernie mit Einklemmung, ohne Gangrän	K76.3	Leberinfarkt

K76.4	Peliosis hepatis	M00.85	Arthrit/Polyarth d so nbez bakt Erreg Becken/Oberschenkel
K76.6	Portale Hypertonie	M00.86	Arthrit/Polyarth d sonst nbez bakt Erreg Unterschenkel
K76.7	Hepatorenales Syndrom	M00.87	Arthrit/Polyarth d sonst nbez bakt Erreg Knöchel/Fuß
K77.0	LeberKH b aokl infek/parasit KH	M00.88	Arthrit/Polyarth d sonst nbez bakt Erreg, so Lok
K77.11	Stadium 1 der akuten Leber-Graft-versus-host-KH	M00.89	Arthrit/Polyarth d sonst nbez bakt Erreg, nnbez Lok
K77.12	Stadium 2 der akuten Leber-Graft-versus-host-KH	M01.00	Arthritis d Meningokokken, mehrere Lok
K77.13	Stadium 3 der akuten Leber-Graft-versus-host-KH	M01.01	Arthritis d Meningokokken Schulterregion
K77.14	Stadium 4 der akuten Leber-Graft-versus-host-KH	M01.02	Arthritis d Meningokokken Oberarm
K77.8	LeberKH b sonst aokl KH	M01.03	Arthritis d Meningokokken Unterarm
K83.1	Verschluß Gallengang	M01.04	Arthritis d Meningokokken Hand
K90.2	Syndrom blinden Schlinge, aonkl	M01.05	Arthritis d Meningokokken Becken/Oberschenkel
K90.3	Pankreatogene Steatorrhoe	M01.06	Arthritis d Meningokokken Unterschenkel
K91.1	Syndrome operierter Magen	M01.07	Arthritis d Meningokokken Knöchel/Fuß
K93.1	Megakolon b Chagas-KH	M01.08	Arthritis d Meningokokken, sonst Lok
L00.0	SSS-Syndrom, Befall < 30% KöOF	M01.09	Arthritis d Meningokokken, nnbez Lok
L00.1	SSS-Syndrom, Befall >= 30% KöOF	M01.10	Tuberkulöse Arthritis, mehrere Lokalisationen
L10.2	Pemphigus foliaceus	M01.11	Tuberkulöse Arthritis Schulterregion
L11.8	Sonstige nbez akantholytische Dermatosen	M01.12	Tuberkulöse Arthritis Oberarm
L11.9	Akantholytische Dermatoze, nnbez	M01.13	Tuberkulöse Arthritis Unterarm
L12.0	Bullöses Pemphigoid	M01.14	Tuberkulöse Arthritis Hand
L12.3	Erworbene Epidermolysis bullosa	M01.15	Tuberkulöse Arthritis Beckenregion/Oberschenkel
L12.8	Sonstige Pemphigoid-KH	M01.16	Tuberkulöse Arthritis Unterschenkel
L12.9	Pemphigoid-KH, nnbez	M01.17	Tuberkulöse Arthritis Knöchel/Fuß
L13.0	Dermatitis herpetiformis [Duhring]	M01.18	Tuberkulöse Arthritis, sonstige Lokalisation
L13.1	Pustulosis subcomealis [Sneddon-Wilkinson]	M01.19	Tuberkulöse Arthritis, nnbez Lokalisationen
L13.8	Sonstige nbez bullöse Dermatosen	M01.30	Arthritis b sonst aokl bakt KH, mehrere Lok
L14	Bullöse Dermatosen b aokl KH	M01.31	Arthritis b sonst aokl bakt KH Schulterregion
L40.1	Generalisierte Psoriasis pustulosa	M01.32	Arthritis b sonst aokl bakt KH Oberarm
L51.0	Nichtbullöses Erythema exsudativum multiforme	M01.33	Arthritis b sonst aokl bakt KH Unterarm
L51.1	Bullöses Erythema exsudativum multiforme	M01.34	Arthritis b sonst aokl bakt KH Hand
L51.20	Tox epiderm Nekrols [Lyell-Syndrom], Befall < 30% KöOF	M01.35	Arthritis b sonst aokl bakt KH Beckenreg/Oberschenkel
L51.21	Tox epiderm Nekrols [Lyell-Syndrom], Befall >= 30% KöOF	M01.36	Arthritis b sonst aokl bakt KH Unterschenkel
L51.8	Sonstiges Erythema exsudativum multiforme	M01.37	Arthritis b sonst aokl bakt KH Knöchel/Fuß
L51.9	Erythema exsudativum multiforme, nnbez	M01.38	Arthritis b sonst aokl bakt KH, sonst Lok
L74.4	Anhidrosis	M01.39	Arthritis b sonst aokl bakt KH, nnbez Lok
M00.00	Arthrit/Polyarth d Staphylokokken, mehrere Lok	M01.40	Arthritis b Röteln, mehrere Lokalisationen
M00.01	Arthrit/Polyarth d Staphylokokken Schulterreg	M01.41	Arthritis b Röteln Schulterregion
M00.02	Arthrit/Polyarth d Staphylokokken Oberarm	M01.42	Arthritis b Röteln Oberarm
M00.03	Arthrit/Polyarth d Staphylokokken Unterarm	M01.43	Arthritis b Röteln Unterarm
M00.04	Arthrit/Polyarth d Staphylokokken Hand	M01.44	Arthritis b Röteln Hand
M00.05	Arthrit/Polyarth d Staphylokokken Becken/Oberschenkel	M01.45	Arthritis b Röteln Beckenregion/Oberschenkel
M00.06	Arthrit/Polyarth d Staphylokokken Unterschenkel	M01.46	Arthritis b Röteln Unterschenkel
M00.07	Arthrit/Polyarth d Staphylokokken Knöchel/Fuß	M01.47	Arthritis b Röteln Knöchel/Fuß
M00.08	Arthrit/Polyarth d Staphylokokken, sonst Lok	M01.48	Arthritis b Röteln, sonstige Lokalisation
M00.09	Arthrit/Polyarth d Staphylokokken, nnbez Lok	M01.49	Arthritis b Röteln, nnbez Lokalisationen
M00.10	Arthrit/Polyarth d Pneumokokken, mehrere Lok	M01.60	Arthritis b Mykosen, mehrere Lokalisationen
M00.11	Arthrit/Polyarth d Pneumokokken Schulterregion	M01.61	Arthritis b Mykosen Schulterregion
M00.12	Arthrit/Polyarth d Pneumokokken Oberarm	M01.62	Arthritis b Mykosen Oberarm
M00.13	Arthrit/Polyarth d Pneumokokken Unterarm	M01.63	Arthritis b Mykosen Unterarm
M00.14	Arthrit/Polyarth d Pneumokokken Hand	M01.64	Arthritis b Mykosen Hand
M00.15	Arthrit/Polyarth d Pneumokokken Becken/Oberschenkel	M01.65	Arthritis b Mykosen Beckenregion/Oberschenkel
M00.16	Arthrit/Polyarth d Pneumokokken Unterschenkel	M01.66	Arthritis b Mykosen Unterschenkel
M00.17	Arthrit/Polyarth d Pneumokokken Knöchel/Fuß	M01.67	Arthritis b Mykosen Knöchel/Fuß
M00.18	Arthrit/Polyarth d Pneumokokken, sonst Lok	M01.68	Arthritis b Mykosen, sonstige Lokalisation
M00.19	Arthrit/Polyarth d Pneumokokken, nnbez Lok	M01.69	Arthritis b Mykosen, nnbez Lokalisationen
M00.20	Arthrit/Polyarth d sonst Streptokokken, mehrere Lok	M10.10	Bleigicht, mehrere Lokalisationen
M00.21	Arthrit/Polyarth d sonst Streptokokken Schulterreg	M10.11	Bleigicht Schulterregion
M00.22	Arthrit/Polyarth d sonst Streptokokken Oberarm	M10.12	Bleigicht Oberarm
M00.23	Arthrit/Polyarth d sonst Streptokokken Unterarm	M10.13	Bleigicht Unterarm
M00.24	Arthrit/Polyarth d sonst Streptokokken Hand	M10.14	Bleigicht Hand
M00.25	Arthrit/Polyarth d sonst Streptok Becken/Oberschenkel	M10.15	Bleigicht Beckenregion/Oberschenkel
M00.26	Arthrit/Polyarth d sonst Streptokokken Unterschenkel	M10.16	Bleigicht Unterschenkel
M00.27	Arthrit/Polyarth d sonst Streptokokken Knöchel/Fuß	M10.17	Bleigicht Knöchel/Fuß
M00.28	Arthrit/Polyarth d sonst Streptokokken, sonst Lok	M10.18	Bleigicht, sonstige Lokalisation
M00.29	Arthrit/Polyarth d sonst Streptokokken, nnbez Lok	M10.19	Bleigicht, nnbez Lokalisationen
M00.80	Arthrit/Polyarth d sonst nbez bakt Erreg, mehrere Lok	M10.20	Arzneimittelinduzierte Gicht, mehrere Lok
M00.81	Arthrit/Polyarth d sonst nbez bakt Erreg Schulterregion	M10.21	Arzneimittelinduzierte Gicht Schulterregion
M00.82	Arthrit/Polyarth d sonst nbez bakt Erreg Oberarm	M10.22	Arzneimittelinduzierte Gicht Oberarm
M00.83	Arthrit/Polyarth d sonst nbez bakt Erreg Unterarm	M10.23	Arzneimittelinduzierte Gicht Unterarm
M00.84	Arthrit/Polyarth d sonst nbez bakt Erreger Hand	M10.24	Arzneimittelinduzierte Gicht Hand

M10.25	Arzneimittelinduzierte Gicht Beckenregion/OS	M84.34	Streißfraktur, aonkl, Hand
M10.26	Arzneimittelinduzierte Gicht Unterschenkel	M84.35	Streißfraktur, aonkl, Beckenregion/Oberschenkel
M10.27	Arzneimittelinduzierte Gicht Knöchel/Fuß	M84.36	Streißfraktur, aonkl, Unterschenkel
M10.28	Arzneimittelinduzierte Gicht, sonstige Lok	M84.37	Streißfraktur, aonkl, Knöchel/Fuß
M10.29	Arzneimittelinduzierte Gicht, nnbez Lok	M84.38	Streißfraktur, aonkl, sonstige Lokalisation
M14.8	Arthropathien b sonst nb, aonkl KH	M84.39	Streißfraktur, aonkl, nnbez Lokalisationen
M32.0	AM-induz systemischer Lupus erythematodes	M84.40	Pathologische Fraktur, aonkl, mehrere Lok
M32.1	Syst Lupus erythematodes m Bet Org/Organsyst	M84.41	Pathologische Fraktur, aonkl, Schulterregion
M32.8	Sonst Formen syst Lupus erythematodes	M84.42	Pathologische Fraktur, aonkl, Oberarm
M32.9	Systemischer Lupus erythematodes, nnbez	M84.43	Pathologische Fraktur, aonkl, Unterarm
M36.1	Arthropathie b Neubildungen	M84.44	Pathologische Fraktur, aonkl, Hand
M36.2	Arthropathia haemophilyca	M84.45	Pathologische Fraktur, aonkl, Becken/OS
M36.3	Arthropathie b sonst aonkl Blut-KH	M84.46	Pathologische Fraktur, aonkl, Unterschenkel
M36.8	System-KH Bgw b sonst aonkl KH	M84.47	Pathologische Fraktur, aonkl, Knöchel/Fuß
M46.20	Wirbelosteomyelitis, mehrere Lok WS	M84.48	Pathologische Fraktur, aonkl, sonstige Lok
M46.21	Wirbelosteomyelitis, Okzipito-Atlanto-Axialbereich	M84.49	Pathologische Fraktur, aonkl, nnbez Lokalisationen
M46.22	Wirbelosteomyelitis, Zervikalbereich	M86.00	Akute hämatogene Osteomyelitis, mehrere Lok
M46.23	Wirbelosteomyelitis, Zervikothorakalbereich	M86.01	Akute hämatogene Osteomyelitis Schulterregion
M46.24	Wirbelosteomyelitis, Thorakalbereich	M86.02	Akute hämatogene Osteomyelitis Oberarm
M46.25	Wirbelosteomyelitis, Thorakolumbalbereich	M86.03	Akute hämatogene Osteomyelitis Unterarm
M46.26	Wirbelosteomyelitis, Lumbalbereich	M86.04	Akute hämatogene Osteomyelitis Hand
M46.27	Wirbelosteomyelitis, Lumbosakralbereich	M86.05	Akute hämatogene Osteomyelitis Becken/OS
M46.28	Wirbelosteomyelitis, Sakral-/Sakrokokzygealbereich	M86.06	Akute hämatogene Osteomyelitis Unterschenkel
M46.29	Wirbelosteomyelitis, nnbez Lokalisation	M86.07	Akute hämatogene Osteomyelitis Knöchel/Fuß
M48.40	Ermüdungsbruch Wirbel, mehrere Lok WS	M86.08	Akute hämatogene Osteomyelitis, sonst Lok
M48.41	Ermüdungsbruch Wirbel, Okzipito-Atlanto-Axialbereich	M86.09	Akute hämatogene Osteomyelitis, nnbez Lok
M48.42	Ermüdungsbruch Wirbels, Zervikalbereich	M86.10	Sonstige akute Osteomyelitis, mehrere Lok
M48.43	Ermüdungsbruch Wirbel, Zervikothorakalbereich	M86.11	Sonstige akute Osteomyelitis Schulterregion
M48.44	Ermüdungsbruch Wirbel, Thorakalbereich	M86.12	Sonstige akute Osteomyelitis Oberarm
M48.45	Ermüdungsbruch Wirbel, Thorakolumbalbereich	M86.13	Sonstige akute Osteomyelitis Unterarm
M48.46	Ermüdungsbruch Wirbel, Lumbalbereich	M86.14	Sonstige akute Osteomyelitis Hand
M48.47	Ermüdungsbruch Wirbel, Lumbosakralbereich	M86.15	Sonstige akute Osteomyelitis Becken/Oberschenkel
M48.48	Ermüdungsbruch Wirbel, Sakral-/Sakrokokzygealbereich	M86.16	Sonstige akute Osteomyelitis Unterschenkel
M48.49	Ermüdungsbruch Wirbel, nnbez Lokalisation	M86.17	Sonstige akute Osteomyelitis Knöchel/Fuß
M48.50	WK-Kompr, aonkl, mehrere Lok WS	M86.18	Sonstige akute Osteomyelitis, sonstige Lok
M48.51	WK-Kompr, aonkl, Okzipito-Atlanto-Axialbereich	M86.19	Sonstige akute Osteomyelitis, nnbez Lokalisationen
M48.52	Wirbelkörperkompression, aonkl, Zervikalbereich	M86.20	Subakute Osteomyelitis, mehrere Lokalisationen
M48.53	WK-Kompr, aonkl, Zervikothorakalbereich	M86.21	Subakute Osteomyelitis Schulterregion
M48.54	Wirbelkörperkompression, aonkl, Thorakalbereich	M86.22	Subakute Osteomyelitis Oberarm
M48.55	WK-Kompr, aonkl, Thorakolumbalbereich	M86.23	Subakute Osteomyelitis Unterarm
M48.56	Wirbelkörperkompression, aonkl, Lumbalbereich	M86.24	Subakute Osteomyelitis Hand
M48.57	Wirbelkörperkompression, aonkl, Lumbosakralbereich	M86.25	Subakute Osteomyelitis Beckenregion/Oberschenkel
M48.58	WK-Kompr, aonkl, Sakral-/Sakrokokzygealbereich	M86.26	Subakute Osteomyelitis Unterschenkel
M48.59	Wirbelkörperkompression, aonkl, nnbez Lokalisation	M86.27	Subakute Osteomyelitis Knöchel/Fuß
M49.50	WK-Kompr b aonkl KH, mehrere Lok WS	M86.28	Subakute Osteomyelitis, sonstige Lokalisation
M49.51	WK-Kompr b aonkl KH, Okzipito-Atlanto-Axialbereich	M86.29	Subakute Osteomyelitis, nnbez Lokalisationen
M49.52	WK-Kompr b aonkl KH, Zervikalbereich	M86.30	Chron multifokale Osteomyelitis, mehrere Lok
M49.53	WK-Kompr b aonkl KH, Zervikothorakalbereich	M86.31	Chron multifokale Osteomyelitis Schulterregion
M49.54	WK-Kompr b aonkl KH, Thorakalbereich	M86.32	Chron multifokale Osteomyelitis Oberarm
M49.55	WK-Kompr b aonkl KH, Thorakolumbalbereich	M86.33	Chron multifokale Osteomyelitis Unterarm
M49.56	WK-Kompr b aonkl KH, Lumbalbereich	M86.34	Chron multifokale Osteomyelitis Hand
M49.57	WK-Kompr b aonkl KH, Lumbosakralbereich	M86.35	Chron multifokale Osteomyelitis Becken/Oberschenkel
M49.58	WK-Kompr b aonkl KH, Sakr-/Sakrokokzygealbereich	M86.36	Chron multifokale Osteomyelitis Unterschenkel
M49.59	WK-Kompr b aonkl KH, nnbez Lok	M86.37	Chron multifokale Osteomyelitis Knöchel/Fuß
M53.3	KH Sakrokokzygealregion, aonkl	M86.38	Chron multifokale Osteomyelitis, sonst Lok
M60.15	Interstitielle Myositis Beckenregion/Oberschenkel	M86.39	Chron multifokale Osteomyelitis, nnbez Lok
M73.00	Bursitis gonorrhoeica, mehrere Lokalisationen	M86.40	Chron Osteomyelitis m Fistel, mehrere Lok
M73.01	Bursitis gonorrhoeica Schulterregion	M86.41	Chron Osteomyelitis m Fistel, Schulterregion
M73.02	Bursitis gonorrhoeica Oberarm	M86.42	Chron Osteomyelitis m Fistel, Oberarm
M73.03	Bursitis gonorrhoeica Unterarm	M86.43	Chron Osteomyelitis m Fistel, Unterarm
M73.04	Bursitis gonorrhoeica Hand	M86.44	Chron Osteomyelitis m Fistel, Hand
M73.05	Bursitis gonorrhoeica Beckenregion/Oberschenkel	M86.45	Chron Osteomyelitis m Fistel, Becken/Oberschenkel
M73.06	Bursitis gonorrhoeica Unterschenkel	M86.46	Chron Osteomyelitis m Fistel, Unterschenkel
M73.07	Bursitis gonorrhoeica Knöchel/Fuß	M86.47	Chron Osteomyelitis m Fistel, Knöchel/Fuß
M73.08	Bursitis gonorrhoeica, sonstige Lokalisation	M86.48	Chron Osteomyelitis m Fistel, sonst Lok
M73.09	Bursitis gonorrhoeica, nnbez Lokalisationen	M86.49	Chron Osteomyelitis m Fistel, nnbez Lok
M84.30	Streißfraktur, aonkl, mehrere Lokalisationen	M86.50	Sonst chron hämatogene Osteomyelitis, mehrere Lok
M84.31	Streißfraktur, aonkl, Schulterregion	M86.51	Sonst chron hämatogene Osteomyelitis Schulterregion
M84.32	Streißfraktur, aonkl, Oberarm	M86.52	Sonst chron hämatogene Osteomyelitis Oberarm
M84.33	Streißfraktur, aonkl, Unterarm	M86.53	Sonst chron hämatogene Osteomyelitis Unterarm

M86.54	Sonst chron hämatogene Osteomyelitis Hand	M87.39	Sonst sek Knochennekrose, nnbez Lok
M86.55	Sonst chron hämatogene Osteomyelitis Becken/OS	M87.80	Sonstige Knochennekrose, mehrere Lokalisationen
M86.56	Sonst chron hämatogene Osteomyelitis Unterschenkel	M87.81	Sonstige Knochennekrose Schulterregion
M86.57	Sonst chron hämatogene Osteomyelitis Knöchel/Fuß	M87.82	Sonstige Knochennekrose Oberarm
M86.58	Sonst chron hämatogene Osteomyelitis, sonst Lok	M87.83	Sonstige Knochennekrose Unterarm
M86.59	Sonst chron hämatogene Osteomyelitis, nnbez Lok	M87.84	Sonstige Knochennekrose Hand
M86.60	Sonstige chron Osteomyelitis, mehrere Lok	M87.85	Sonstige Knochennekrose Beckenregion/OS
M86.61	Sonstige chron Osteomyelitis Schulterregion	M87.86	Sonstige Knochennekrose Unterschenkel
M86.62	Sonstige chron Osteomyelitis Oberarm	M87.87	Sonstige Knochennekrose Knöchel/Fuß
M86.63	Sonstige chron Osteomyelitis Unterarm	M87.88	Sonstige Knochennekrose, sonstige Lokalisation
M86.64	Sonstige chron Osteomyelitis Hand	M87.89	Sonstige Knochennekrose, nnbez Lokalisationen
M86.65	Sonstige chron Osteomyelitis Becken/Oberschenkel	M87.90	Knochennekrose, nnbez, mehrere Lokalisationen
M86.66	Sonstige chron Osteomyelitis Unterschenkel	M87.91	Knochennekrose, nnbez, Schulterregion
M86.67	Sonstige chron Osteomyelitis Knöchel/Fuß	M87.92	Knochennekrose, nnbez, Oberarm
M86.68	Sonstige chron Osteomyelitis, sonst Lok	M87.93	Knochennekrose, nnbez, Unterarm
M86.69	Sonstige chron Osteomyelitis, nnbez Lok	M87.94	Knochennekrose, nnbez, Hand
M86.80	Sonstige Osteomyelitis, mehrere Lokalisationen	M87.95	Knochennekrose, nnbez, Beckenreg/Oberschenkel
M86.81	Sonstige Osteomyelitis Schulterregion	M87.96	Knochennekrose, nnbez, Unterschenkel
M86.82	Sonstige Osteomyelitis Oberarm	M87.97	Knochennekrose, nnbez, Knöchel/Fuß
M86.83	Sonstige Osteomyelitis Unterarm	M87.98	Knochennekrose, nnbez, sonstige Lokalisation
M86.84	Sonstige Osteomyelitis Hand	M87.99	Knochennekrose, nnbez, nnbez Lokalisationen
M86.85	Sonstige Osteomyelitis Beckenregion/Oberschenkel	M90.00	Knochtuberkulose, mehrere Lokalisationen
M86.86	Sonstige Osteomyelitis Unterschenkel	M90.01	Knochtuberkulose Schulterregion
M86.87	Sonstige Osteomyelitis Knöchel/Fuß	M90.02	Knochtuberkulose Oberarm
M86.88	Sonstige Osteomyelitis, sonstige Lokalisation	M90.03	Knochtuberkulose Unterarm
M86.89	Sonstige Osteomyelitis, nnbez Lokalisationen	M90.04	Knochtuberkulose Hand
M86.90	Osteomyelitis, nnbez, mehrere Lokalisationen	M90.05	Knochtuberkulose Beckenregion u Oberschenkel
M86.91	Osteomyelitis, nnbez, Schulterregion	M90.06	Knochtuberkulose Unterschenkel
M86.92	Osteomyelitis, nnbez, Oberarm	M90.07	Knochtuberkulose Knöchel u Fuß
M86.93	Osteomyelitis, nnbez, Unterarm	M90.08	Knochtuberkulose, sonstige Lokalisation
M86.94	Osteomyelitis, nnbez, Hand	M90.09	Knochtuberkulose, nnbez Lokalisationen
M86.95	Osteomyelitis, nnbez, Beckenregion/Oberschenkel	M90.10	Periostitis b sonst aokl Inf-KH, mehrere Lok
M86.96	Osteomyelitis, nnbez, Unterschenkel	M90.11	Periostitis b sonst aokl Inf-KH, Schulterregion
M86.97	Osteomyelitis, nnbez, Knöchel/Fuß	M90.12	Periostitis b sonst aokl Inf-KH, Oberarm
M86.98	Osteomyelitis, nnbez, sonstige Lokalisation	M90.13	Periostitis b sonst aokl Inf-KH, Unterarm
M86.99	Osteomyelitis, nnbez, nnbez Lokalisationen	M90.14	Periostitis b sonst aokl Inf-KH, Hand
M87.02	Idiopath aseptische Knochennekrose Oberarm	M90.15	Periostitis b sonst aokl Inf-KH, Becken/OS
M87.05	Idiopath aseptische Knochennekrose Becken/OS	M90.16	Periostitis b sonst aokl Inf-KH, Unterschenkel
M87.06	Idiopath aseptische Knochennekrose Unterschenkel	M90.17	Periostitis b sonst aokl Inf-KH, Knöchel/Fuß
M87.07	Idiopath aseptische Knochennekrose Knöchel/Fuß	M90.18	Periostitis b sonst aokl Inf-KH, sonst Lok
M87.09	Idiopath aseptische Knochennekrose, nnbez Lok	M90.19	Periostitis b sonst aokl Inf-KH, nnbez Lok
M87.10	Knochennekrose d Arzneimittel, mehrere Lok	M90.20	Osteopathie b sonst aokl Inf-KH, mehrere Lok
M87.11	Knochennekrose d Arzneimittel Schulterregion	M90.21	Osteopathie b sonst aokl Inf-KH, Schulterregion
M87.12	Knochennekrose d Arzneimittel Oberarm	M90.22	Osteopathie b sonst aokl Inf-KH, Oberarm
M87.13	Knochennekrose d Arzneimittel Unterarm	M90.23	Osteopathie b sonst aokl Inf-KH, Unterarm
M87.14	Knochennekrose d Arzneimittel Hand	M90.24	Osteopathie b sonst aokl Inf-KH, Hand
M87.15	Knochennekrose d Arzneimittel Becken/Oberschenkel	M90.25	Osteopathie b sonst aokl Inf-KH, Becken/OS
M87.16	Knochennekrose d Arzneimittel Unterschenkel	M90.26	Osteopathie b sonst aokl Inf-KH, Unterschenkel
M87.17	Knochennekrose d Arzneimittel Knöchel/Fuß	M90.27	Osteopathie b sonst aokl Inf-KH, Knöchel/Fuß
M87.18	Knochennekrose d Arzneimittel, sonst Lok	M90.28	Osteopathie b sonst aokl Inf-KH, sonst Lok
M87.19	Knochennekrose d Arzneimittel, nnbez Lok	M90.29	Osteopathie b sonst aokl Inf-KH, nnbez Lok
M87.20	Knochennekrose d vorangegang Trauma, mehrere Lok	M90.70	Knochenfraktur b Neubildungen, mehrere Lok
M87.21	Knochennekrose d vorangegang Trauma Schulterregion	M90.71	Knochenfraktur b Neubildungen, Schulterregion
M87.22	Knochennekrose d vorangegang Trauma Oberarm	M90.72	Knochenfraktur b Neubildungen, Oberarm
M87.23	Knochennekrose d vorangegang Trauma Unterarm	M90.73	Knochenfraktur b Neubildungen, Unterarm
M87.24	Knochennekrose d vorangegang Trauma Hand	M90.74	Knochenfraktur b Neubildungen, Hand
M87.25	Knochennekrose d vorangegang Trauma Becken/OS	M90.75	Knochenfraktur b Neubildungen, Becken/OS
M87.26	Knochennekrose d vorangegang Trauma Unterschenkel	M90.76	Knochenfraktur b Neubildungen, Unterschenkel
M87.27	Knochennekrose d vorangegang Trauma Knöchel/Fuß	M90.77	Knochenfraktur b Neubildungen, Knöchel/Fuß
M87.28	Knochennekrose d vorangegang Trauma, sonst Lok	M90.78	Knochenfraktur b Neubildungen, sonst Lok
M87.29	Knochennekrose d vorangegang Trauma, nnbez Lok	M90.79	Knochenfraktur b Neubildungen, nnbez Lok
M87.30	Sonst sek Knochennekrose, mehrere Lok	M96.80	Elektiv offen belassenes Sternum n thoraxchir Eingriff
M87.31	Sonst sek Knochennekrose Schulterregion	M96.81	Instabiler Thorax nach thoraxchirurgischem Eingriff
M87.32	Sonst sek Knochennekrose Oberarm	M96.82	Verzögerte Knochenheilung nach Fusion oder Arthrorese
M87.33	Sonst sek Knochennekrose Unterarm	M96.88	Sonst KH Muskel-Skelett-System nach med Maßn
M87.34	Sonst sek Knochennekrose Hand	M96.9	KH Muskel-Skelett-Systems nach med Maßn, nnbez
M87.35	Sonst sek Knochennekrose Becken/OS	N03.6	Chron nephrit Synd, Dense-deposit-KH
M87.36	Sonst sek Knochennekrose Unterschenkel	N04.0	Nephrotisches Synd, minimale glomeruläre Läsion
M87.37	Sonst sek Knochennekrose Knöchel/Fuß	N04.1	Nephrotisches Synd, fokale/segment glomerul Läsionen
M87.38	Sonst sek Knochennekrose, sonst Lok	N04.2	Nephrotisches Synd, diffuse membranöse GN

N04.3	Nephrotisches Synd, diffuse mesangioproliferative GN	P23.0	Angeborene Pneumonie d Viren
N04.4	Nephrotisches Synd, diffuse endokapillär-proliferative GN	P23.1	Angeborene Pneumonie d Chlamydien
N04.5	Nephrotisches Synd, diffuse mesangiokapilläre GN	P23.2	Angeborene Pneumonie d Staphylokokken
N04.6	Nephrotisches Syndrom, Densedeposit-Krankheit	P23.3	Angeborene Pneumonie d Streptokokken, Gruppe B
N04.7	Nephrotisches Synd, GN m diffuser Halbmondbildung	P23.4	Angeborene Pneumonie d Escherichia coli
N04.8	Nephrotisches Synd, sonst morphol Veränderungen	P23.5	Angeborene Pneumonie d Pseudomonasarten
N04.9	Nephrotisches Synd, Art morphol Veränderung nnbez	P23.6	Angeborene Pneumonie d sonstige Bakterien
N08.3	Glomeruläre KH b Diabetes mellitus	P23.8	Angeborene Pneumonie d sonstige Erreger
N10	Akute tubulointerstitielle Nephritis	P23.9	Angeborene Pneumonie, nnbez
N12	Tubulointerstitielle Nephritis, n als akut od chron bez	P24.0	Mekoniumaspiration d Neugeborene
N13.5	Abknickung u Striktur Ureters oh Hydronephrose	P24.1	Fruchtwasser- u Schleimaspiration d Neugeborene
N13.8	Sonst obstruktive Uropathie u Refluxuropathie	P24.2	Blutaspiration d Neugeborene
N13.9	Obstruktive Uropathie u Refluxuropathie, nnbez	P24.3	Aspiration von Milch u regurgitierter Nahrung d Neugeb
N15.10	Nierenabszess	P24.8	Sonst Aspirationssyndrome b Neugeborenen
N15.11	Perinephritischer Abszess	P24.9	Aspirationssyndrom b Neugeborenen, nnbez
N17.0	Akutes Nierenversagen m Tubulusnekrose	P25.0	Interstitielles Emphysem m Ursprung in Perinatalperiode
N17.1	Akutes Nierenversagen m akuter Rindennekrose	P25.1	Pneumothorax m U in Perinatalperiode
N17.2	Akutes Nierenversagen m Marknekrose	P25.2	Pneumomediastinum m U in Perinatalperiode
N17.8	Sonstiges akutes Nierenversagen	P25.3	Pneumoperikard m U in Perinatalperiode
N17.9	Akutes Nierenversagen, nnbez	P25.8	So Zustände iVm interstit Emphysem m U in PerinatPer
N18.1	Chron Nierenkrankheit, Stadium 1	P26.0	Tracheobronchiale Blutg m U in Perinatalperiode
N18.2	Chron Nierenkrankheit, Stadium 2	P26.1	Massive Lungenblutung m U in Perinatalperiode
N18.3	Chron Nierenkrankheit, Stadium 3	P26.8	Sonst Lungenblutung m U in Perinatalperiode
N18.4	Chron Nierenkrankheit, Stadium 4	P26.9	Nnbez Lungenblutung m U in Perinatalperiode
N18.80	Einseitige chron Nierenfunktionsstörung	P27.0	Mikity-Wilson-Syndrom
N18.89	Sonst chron Nierenkrankheit, Stadium nnbez	P27.1	Bronchopulmonale Dysplasie m U in Perinatalperiode
N18.9	Chronische Nierenkrankheit, nicht näher bezeichnet	P27.8	Sonst chron AtemwegskH m U in Perinatalperiode
N19	Nnbez Niereninsuffizienz	P27.9	Nnbez chron AtemwegskH m U in Perinatalperiode
N20.0	Nierenstein	P28.5	Respiratorisches Versagen b Neugeborenen
N20.2	Nierenstein u Ureterstein gleichzeitig	P29.0	Herzinsuffizienz b Neugeborenen
N25.1	Renaler Diabetes insipidus	P35.0	Rötelnembryopathie
N28.0	Ischämie/Infarkt Niere	P35.1	Angeborene Zytomegalie
N32.1	Vesikointestinalfistel	P35.2	Angeborene Infektion d Herpesviren [Herpes simplex]
N32.2	Harnblasenfistel, aonkl	P35.3	Angeborene Virushepatitis
N32.3	Harnblasendivertikel	P35.8	Sonstige angeborene Viruskrankheiten
N32.4	Harnblasenruptur, nichttraumatisch	P35.9	Angeborene Viruskrankheit, nnbez
N34.0	Harnröhrenabszeß	P36.0	Sepsis b Neugeborenen d Streptokokken, Gruppe B
N35.8	Sonstige Harnröhrenstriktur	P36.1	Sepsis b Neugeborenen d sonst u nnbez Streptokokken
N36.0	Harnröhrenfistel	P36.2	Sepsis b Neugeborenen d Staphylococcus aureus
N36.1	Harnröhrendivertikel	P36.3	Sepsis b Neugeborenen d so u nnbez Staphylokokken
N39.0	Harnwegsinfektion, Lokalisation nnbez	P36.4	Sepsis b Neugeborenen d Escherichia coli
N43.1	Infizierte Hydrozele	P36.5	Sepsis b Neugeborenen d Anaerobier
N44.0	Hodentorsion	P36.8	Sonstige bakterielle Sepsis b Neugeborenen
N44.1	Hydatidentorsion	P36.9	Bakterielle Sepsis b Neugeborenen, nnbez
N45.0	Orchitis, Epididymitis u Epididymoorchitis m Absz	P37.0	Angeborene Tuberkulose
N76.4	Abszeß Vulva	P37.1	Angeborene Toxoplasmose
N82.0	Vesikovaginalfistel	P37.2	Neugeborenenlisteriose (disseminiert)
N82.1	Sonst Fisteln zw weibl Harn- u Genitaltrakt	P37.3	Angeborene Malaria tropica
N82.2	Fistel zw Vagina u Dünndarm	P37.4	Sonstige angeborene Malaria
N82.3	Fistel zw Vagina u Dickdarm	P37.8	Sonst nbez angeborene infektiöse u parasitäre KH
N82.4	Sonst Fisteln zw weiblichem Genital- u Darmtrakt	P37.9	Angeborene infektiöse od parasitäre KH, nnbez
N82.5	Fisteln zw weiblichem Genitaltrakt u Haut	P52.0	Intraventrik (nichttraumat) Blutg 1. Grad Fetus/Neugeb
N82.8	Sonstige Fisteln weiblicher Genitaltrakt	P52.1	Intraventrik (nichttraumat) Blutg 2. Grad Fetus/Neugeb
N82.9	Fistel weiblicher Genitaltrakt, nnbez	P52.2	Intraventrik (nichttraumat) Blutg 3. Grad Fetus/Neugeb
N83.5	Torsion Ovar, Ovarstiel u Tuba uterina	P52.3	Nnbez intraventrik (nichttraumat) Blutung Fetus/Neugeb
N99.1	Harnröhrenstriktur nach med Maßnahmen	P52.5	Subarachn Blutung (nichttraumat) Fetus/Neugeb
P02.1	Schädig Fetus/Neugeb d so Formen Plazentalösung/-blutg	P53	Hämorrhagische KH b Feten u Neugeborenen
P03.1	Schäd Fet/Ngb d so Lag-/Halt-/EinstAnom/Mißv Weh/E	P54.4	Nebennierenblutung b Neugeborenen
P04.0	Schäd Fet/Ngb d AnästH/Analg Mutter w Schw/Weh/Entb	P56.0	Hydrops fetalis d Isoimmunisierung
P10.0	Subdurale Blutung d Geburtsverletzung	P56.9	Hydrops fetalis d so u nnbez hämolytische KH
P10.1	Zerebrale Blutung d Geburtsverletzung	P57.0	Kernikterus d Isoimmunisierung
P10.2	Intraventrikuläre Blutung d Geburtsverletzung	P57.8	Sonstiger nbez Kernikterus
P10.3	Subarachnoidale Blutung d Geburtsverletzung	P57.9	Kernikterus, nnbez
P10.4	Tentoriumriß d Geburtsverletzung	P59.1	Gallepfropf-Syndrom
P10.8	So intrakran Verletzt u Blutg d Geburtsverletzung	P59.2	Neugeborenenikterus d so u nnbez Leberzellschädigung
P10.9	Nnbez intrakran Verletzt u Blutg d Geburtsverletzung	P60	Disseminierte intravasale Gerinnung Fetus/Neugeb
P11.1	Sonst nbez Hirnschädigung d Geburtsverletzung	P61.0	Transitorische Thrombozytopenie b Neugeborenen
P11.2	Nnbez Hirnschädigung d Geburtsverletzung	P70.2	Diabetes mellitus b Neugeborenen
P15.6	Adiponecrosis subcut neonat d Geburtsverletzung	P72.1	Transitorische Hyperthyreose b Neugeborenen
P22.0	Atemnotsynd [Respiratory distress synd] Neugeborenes	P77	Enterocolitis necroticans Fetus/Neugeborenes

P78.0	Darmperforation in Perinatalperiode	Q23.0	Angeborene Aortenklappenstenose
P78.1	Sonstige Peritonitis b Neugeborenen	Q23.1	Angeborene Aortenklappeninsuffizienz
P83.0	Sclerema neonatorum	Q23.2	Angeborene Mitralklappenstenose
P83.2	Hydrops fetalis, nicht d hämolytische KH bedingt	Q23.3	Angeborene Mitralklappeninsuffizienz
P90	Krämpfe b Neugeborenen	Q23.4	Hypoplastisches Linksherzsyndrom
P91.2	Zerebrale Leukomalazie b Neugeborenen	Q23.8	Sonst angeborene Fehlbildung Aorten- u Mitralklappe
P91.5	Koma b Neugeborenen	Q23.9	Angeborene Fehlbildung Aorten- u Mitralklappe, nnbez
P91.6	Hypoxisch-ischäm Enzephalopathie b Neugeb [HIE]	Q24.2	Cor triatriatum
P91.80	Locked-in-Synd u apallisches Synd beim Neugeborenen	Q24.3	Infundibuläre Pulmonalstenose
P94.0	Transitorische Myasthenia gravis b Neugeborenen	Q24.4	Angeborene subvalvuläre Aortenstenose
P94.2	Angeborene Muskelhypotonie	Q24.5	Fehlbildung Koronargefäße
P96.0	Angeborene Niereninsuffizienz	Q24.6	Angeborener Herzblock
P96.1	EntzugSympt Neugeb b Einn abh-erz AM/Drogen d Mutter	Q24.8	Sonst nbez angeborene Fehlbildungen Herz
P96.2	EntzugsSympt b therapeut Anwendung v AM Neugeb	Q25.1	Koarktation Aorta
Q00.0	Anenzephalie	Q25.2	Atresie Aorta
Q00.1	Kraniorhachischisis	Q25.3	Stenose Aorta (angeboren)
Q00.2	Inienzephalie	Q25.5	Atresie A pulmonalis
Q01.0	Frontale Enzephalozele	Q25.6	Stenose A pulmonalis (angeboren)
Q01.1	Nasofrontale Enzephalozele	Q26.2	Totale Fehleinmündung Lungenvenen
Q01.2	Okzipitale Enzephalozele	Q26.3	Partielle Fehleinmündung Lungenvenen
Q01.8	Enzephalozele sonstiger Lokalisationen	Q28.00	Angeborenes art-ven Aneurysma der präzerebr Gefäße
Q01.9	Enzephalozele, nnbez	Q28.01	Angeborene arteriovenöse Fistel der präzerebralen Gefäße
Q03.0	Fehlbildungen Aquaeductus cerebri	Q28.08	Sonst angeb art-ven Fehlbildg d präzerebralen Gefäße
Q03.1	Atresie Apertura mediana/Apertura laterales 4 Ventrikel	Q28.09	Angeborene art-ven Fehlbildg d präzerebr Gefäße, nnbez
Q03.8	Sonstiger angeborener Hydrozephalus	Q28.10	Angeborenes Aneurysma der präzerebralen Gefäße
Q03.9	Angeborener Hydrozephalus, nnbez	Q28.11	Angeborene Fistel der präzerebralen Gefäße
Q04.0	Angeborene Fehlbildungen Corpus callosum	Q28.18	Sonst angeborene Fehlbildg d präzerebralen Gefäße
Q04.1	Arrhinenzephalie	Q28.19	Angeborene Fehlbildung d präzerebralen Gefäße, nnbez
Q04.2	Holoprosenzephalie-Syndrom	Q28.20	Angeborenes art-ven Aneurysma d zerebralen Gefäße
Q04.3	Sonstige Reduktionsdeformitäten Gehirn	Q28.21	Angeborene arteriovenöse Fistel der zerebralen Gefäße
Q04.4	Septooptische Dysplasie	Q28.28	Sonst angeborene art-ven Fehlbildg d zerebralen Gefäße
Q04.5	Megalenzephalie	Q28.29	Angeborene art-ven Fehlbildg d zerebr Gefäße, nnbez
Q04.6	Angeborene Gehirnzysten	Q28.30	Angeborenes Aneurysma der zerebralen Gefäße
Q04.8	Sonst nbez angeborene Fehlbildungen Gehirn	Q28.31	Angeborene Fistel der zerebralen Gefäße
Q05.0	Zervikale Spina bifida m Hydrozephalus	Q28.38	Sonstige angeborene Fehlbildungen der zerebralen Gefäße
Q05.1	Thorakale Spina bifida m Hydrozephalus	Q28.39	Angeborene Fehlbildung d zerebr Gefäße, nnbez
Q05.2	Lumbale Spina bifida m Hydrozephalus	Q30.0	Choanalatresie
Q05.3	Sakrale Spina bifida m Hydrozephalus	Q31.0	Kehlkopfsegel
Q05.4	Nnbez Spina bifida m Hydrozephalus	Q31.1	Angeborene subglottische Stenose
Q05.5	Zervikale Spina bifida oh Hydrozephalus	Q31.2	Hypoplasie Kehlkopf
Q05.6	Thorakale Spina bifida oh Hydrozephalus	Q31.3	Laryngozele (angeboren)
Q05.7	Lumbale Spina bifida oh Hydrozephalus	Q31.5	Angeb Laryngomalazie
Q05.8	Sakrale Spina bifida oh Hydrozephalus	Q32.0	Angeborene Tracheomalazie
Q05.9	Spina bifida, nnbez	Q32.1	Sonstige angeborene Fehlbildungen Trachea
Q06.0	Amyelie	Q32.2	Angeborene Bronchomalazie
Q06.1	Hypoplasie u Dysplasie Rückenmark	Q32.3	Angeborene Bronchusstenose
Q06.2	Diastematomyelie	Q32.4	Sonst angeborene Fehlbildung Bronchien
Q06.3	Sonst angeborene Fehlbildung Cauda equina	Q33.0	Angeborene Zystenlunge
Q06.4	Hydromyelie	Q33.2	Lungensequestration (angeboren)
Q06.8	Sonst nbez angeborene Fehlbildungen RM	Q33.3	Agensie Lunge
Q07.0	Arnold-Chiari-Syndrom	Q33.4	Angeborene Bronchiektasie
Q15.0	Angeborenes Glaukom	Q33.6	Hypoplasie u Dysplasie Lunge
Q20.0	Truncus arteriosus communis	Q37.0	Spalte harter Gaumen m beidseitiger Lippenspalte
Q20.1	Re Doppelausstromventrikel [Double outlet right ventricle]	Q37.1	Spalte harter Gaumen m einseitiger Lippenspalte
Q20.2	Linker Doppelausstromventrikel [Double outlet left ventricle]	Q37.2	Spalte weicher Gaumen m beidseitiger Lippenspalte
Q20.3	Diskordante ventrikuloarterielle Verbindung	Q37.3	Spalte weicher Gaumen m einseitiger Lippenspalte
Q20.4	Doppelseinstromventrikel [Double inlet ventricle]	Q37.4	Spalte harter/weicher Gaumen m beidseitiger Lippenspalte
Q20.5	Diskordante atrioventrikuläre Verbindung	Q37.5	Spalte harter/weicher Gaumen m einseitiger Lippenspalte
Q21.1	Vorhofseptumdefekt	Q37.8	Gaumenspalte, nnbez, m beidseitiger Lippenspalte
Q21.2	Defekt Vorhof- u Kammerseptum	Q37.9	Gaumenspalte, nnbez, m einseitiger Lippenspalte
Q21.3	Fallot-Tetralogie	Q38.7	Schlundtasche
Q21.4	Aortopulmonaler Septumdefekt	Q39.0	Ösophagusatresie oh Fistel
Q21.80	Fallot-Pentalogie	Q39.1	Ösophagusatresie m Ösophagotrachealfistel
Q22.0	Pulmonalklappenatresie	Q39.2	Angeborene Ösophagotrachealfistel o Atresie
Q22.1	Angeborene Pulmonalklappenstenose	Q39.3	Angeborene Ösophagusstenose u -striktur
Q22.4	Angeborene Trikuspidalklappenstenose	Q39.4	Ösophagusmembran
Q22.5	Ebstein-Anomalie	Q40.0	Angeborene hypertrophische Pylorusstenose
Q22.6	Hypoplastisches Rechtsherzsyndrom	Q41.0	Angeb(s) Fehlen, Atresie u Stenose Duodenum
Q22.8	Sonst angeborene Fehlbildung Trikuspidalklappe	Q41.1	Angeb(s) Fehlen, Atresie u Stenose Jejunum
Q22.9	Angeborene Fehlbildung Trikuspidalklappe, nnbez	Q41.2	Angeb(s) Fehlen, Atresie u Stenose Ileum

Q41.8	Angeb(s) Fehlen, Atresie u Stenose so nbez Teile Dünndarm	Q80.1	X-chromosomal-rezessive Ichthyosis
Q41.9	Angeb(s) Fehlen, Atresie u Stenose Dünndarm, Teil nnbez	Q80.2	Lamelläre Ichthyosis
Q42.0	Angeb(s) Fehlen, Atresie u Stenose Rektum m Fistel	Q80.3	Bullöse kongenitale ichthyosiforme Erythrodermie
Q42.1	Angeb(s) Fehlen, Atresie u Stenose Rektum oh Fistel	Q80.4	Ichthyosis congenita gravis [Harlekinfetus]
Q42.2	Angeb(s) Fehlen, Atresie u Stenose Anus m Fistel	Q80.8	Sonstige Ichthyosis congenita
Q42.3	Angeb(s) Fehlen, Atresie u Stenose Anuss oh Fistel	Q80.9	Ichthyosis congenita, nnbez
Q42.8	Angeb(s) Fehlen, Atresie u Stenose sonst Teile Dickdarm	Q81.0	Epidermolysis bullosa simplex
Q42.9	Angeb(s) Fehlen, Atresie u Stenose Dickdarm, Teil nnbez	Q81.1	Epidermolysis bullosa atrophicans gravis
Q43.0	Meckel-Divertikel	Q81.2	Epidermolysis bullosa dystrophica
Q43.1	Hirschsprung-KH	Q81.8	Sonstige Epidermolysis bullosa
Q43.3	Angeborene Fehlbildungen, die Darmfixation betreffen	Q81.9	Epidermolysis bullosa, nnbez
Q44.2	Atresie Gallengänge	Q82.4	Ektodermale Dysplasie (anhidrotisch)
Q44.3	Angeborene Stenose u Striktur Gallengänge	Q85.0	Neurofibromatose (nicht bösartig)
Q44.6	Zystische Leberkrankheit [Zystenleber]	Q85.1	Tuberöse (Hirn-) Sklerose
Q44.7	Sonstige angeborene Fehlbildungen Leber	Q85.8	Sonstige Phakomatosen, aonkl
Q45.0	Agenesie, Aplasie u Hypoplasie Pankreas	Q85.9	Phakomatose, nnbez
Q45.1	Pancreas anulare	Q86.1	Antiepileptika-Embryopathie
Q45.2	Angeborene Pankreaszyste	Q86.2	Warfarin-Embryopathie
Q45.3	Sonst angeb Fehlbild Pankreas u Ductus pancreaticus	Q87.0	Angeb FehlbildSynd m vorwiegender Beteiligung Gesicht
Q56.0	Hermaphroditismus, aonkl	Q87.1	Angeb FehlbildSynd vorw m Kleinwuchs einherg
Q56.1	Pseudohermaphroditismus masculinus, aonkl	Q87.2	Angeb FehlbildSynd m vorwiegend Beteiligung Extrem
Q56.2	Pseudohermaphroditismus femininus, aonkl	Q87.3	Angeb FehlbSynd m verm GewWachstum früh Kindesalter
Q56.3	Pseudohermaphroditismus, nnbez	Q87.4	Marfan-Syndrom
Q56.4	Unbestimmtes Geschlecht, nnbez	Q87.8	Sonst nbez angeborene Fehlbildungssynde, aonkl
Q60.0	Nierenagenesie, einseitig	Q89.1	Angeborene Fehlbildungen Nebenniere
Q60.1	Nierenagenesie, beidseitig	Q89.4	Siamesische Zwillinge
Q60.2	Nierenagenesie, nnbez	Q90.0	Trisomie 21, meiotische Non-disjunction
Q60.3	Nierenhypoplasie, einseitig	Q90.1	Trisomie 21, Mosaik (mitotische Non-disjunction)
Q60.4	Nierenhypoplasie, beidseitig	Q90.2	Trisomie 21, Translokation
Q60.5	Nierenhypoplasie, nnbez	Q90.9	Down-Syndrom, nnbez
Q60.6	Potter-Syndrom	Q91.0	Trisomie 18, meiotische Non-disjunction
Q61.1	Polyzyst Niere, autosom-rez	Q91.1	Trisomie 18, Mosaik (mitotische Non-disjunction)
Q64.1	Ekstrophie Harnblase	Q91.2	Trisomie 18, Translokation
Q64.2	Angeborene Urethralklappen im hinteren Teil Harnröhre	Q91.3	Edwards-Syndrom, nnbez
Q64.3	So Atresie u (angeb) Stenose Urethra u Harnblasenhals	Q91.4	Trisomie 13, meiotische Non-disjunction
Q74.3	Arthrogryposis multiplex congenita	Q91.5	Trisomie 13, Mosaik (mitotische Non-disjunction)
Q75.0	Kraniosynostose	Q91.6	Trisomie 13, Translokation
Q75.1	Dysostosis craniofacialis	Q91.7	Patau-Syndrom, nnbez
Q75.2	Hypertelorismus	Q92.0	Vollständige Trisomie, meiotische Non-disjunction
Q75.3	Makrozephalie	Q92.1	Vollständige Trisomie, Mosaik (mitotische Non-disjunction)
Q75.4	Dysostosis mandibulofacialis	Q92.2	Partielle Trisomie, Majorform
Q75.5	Okulo-mandibulo-faziales Syndrom	Q92.3	Partielle Trisomie, Minorform
Q75.8	So nbez angeb Fehlbild Schädel-/Gesichtsschädelknochen	Q92.4	Chromosomenduplikat nur in Prometaphase sichtbar
Q75.9	Angeb Fehlbild Schädel-/Gesichtsschädelknochen, nnbez	Q92.5	Chromosomenduplikat m so komplexen Rearrangements
Q76.1	Klippel-Feil-Syndrom	Q92.6	Überzählige Marker-Chromosomen
Q77.0	Achondrogenesie	Q92.7	Triploidie u Polyploidie
Q77.1	Thanatophore Dysplasie	Q92.8	Sonst nbez Trisomien u partielle Trisomien Autosomen
Q77.2	Kurzripp-Polydaktylie-Syndrome	Q92.9	Trisomie u partielle Trisomie Autosomen, nnbez
Q77.3	Chondrodysplasia-punctata-Syndrome	Q93.0	Vollständige Monosomie, meiotische Non-disjunction
Q77.4	Achondroplasie	Q93.1	Vollst Monosomie, Mosaik (mitotische Non-disjunction)
Q77.5	Diastrophische Dysplasie	Q93.2	Ringchromosomen u dizentrische Chromosomen
Q77.6	Chondroektodermale Dysplasie	Q93.3	Deletion kurzer Arm Chromosom 4
Q77.7	Dysplasia spondyloepiphysaria	Q93.4	Deletion kurzer Arm Chromosom 5
Q77.8	So Osteochondrodysp m WachstStör Röhrenkn u WS	Q93.5	Sonstige Deletionen Chromosomenteil
Q77.9	Osteochondrodysp m WachstStör Röhrenkn u WS, nnbez	Q93.6	Deletionen, nur in Prometaphase sichtbar
Q78.0	Osteogenesis imperfecta	Q93.7	Deletionen m so komplexen Rearrangements
Q78.1	Polyostot fibrös Dysplas [Jaffé-Lichtenstein-Synd]	Q93.8	Sonstige Deletionen Autosomen
Q78.2	Marmorknochenkrankheit	Q93.9	Deletion Autosomen, nnbez
Q78.3	Progrediente diaphysäre Dysplasie	Q95.2	Balanciert Rearrangement Autosomen b abn Individuum
Q78.4	Enchondromatose	Q95.3	Balanc Rearrangement Gonosom/Autosom b abn Individuum
Q78.6	Angeborene multiple Exostosen	Q95.4	Individuen m Marker-Heterochromatin
Q78.9	Osteochondrodysplasie, nnbez	Q95.5	Individuen m autosomaler Bruchstelle
Q79.0	Angeborene Zwerchfellhernie	Q95.8	So balanciert Chromosom-Rearrangement u Strukt-Marker
Q79.1	Sonst angeborene Fehlbildung Zwerchfell	Q95.9	Balanciert Chromosom-Rearrangement u Strukt-Marker, nnbez
Q79.2	Exomphalus	Q99.0	Chimäre 46,XX/46,XY
Q79.3	Gastroschisis	Q99.1	Hermaphroditismus verus mit Karyotyp 46,XX
Q79.4	Bauchdeckenaplasie-Syndrom	Q99.2	Fragiles X-Chromosom
Q79.5	Sonst angeborene Fehlbildung Bauchdecke	R02	Gangrän, aonkl
Q79.6	Ehlers-Danlos-Syndrom	R16.2	Hepatomegalie verbunden m Splenomegalie, aonkl
Q80.0	Ichthyosis vulgaris	R29.1	Meningismus

R40.2	Koma, nnbez	S12.21	Fraktur 3. Halswirbel
R56.8	So u nnbez Krämpfe	S12.22	Fraktur 4. Halswirbel
S01.35	Offene Wunde, Tuba auditiva	S12.23	Fraktur 5. Halswirbel
S01.36	Offene Wunde, Gehörknöchelchen	S12.24	Fraktur 6. Halswirbel
S01.37	Offene Wunde, Trommelfell	S12.25	Fraktur 7. Halswirbel
S01.38	Offene Wunde, Innenohr	S12.7	Multiple Frakturen Halswirbelsäule
S01.39	Offene Wunde, sonst u mehrere Teile Ohr Gehörstrukturen	S12.8	Fraktur sonstiger Teile im Bereich Hals
S01.50	Offene Wunde, Mund, Teil nnbez	S12.9	Fraktur im Bereich Hals, Teil nnbez
S01.52	Offene Wunde, Wangenschleimhaut	S13.0	Traumatische Ruptur zervikale Bandscheibe
S01.53	Offene Wunde, Zahnfleisch (Processus alveolaris)	S13.10	Luxation Halswirbel, Höhe nnbez
S01.54	Offene Wunde, Zunge u Mundboden	S13.11	Luxation Halswirbel, C1/C2
S01.55	Offene Wunde, Gaumen	S13.12	Luxation Halswirbel, C2/C3
S01.59	Offene Wunde, sonstige u mehrere Teile Lippe u Mundhöhle	S13.13	Luxation Halswirbel, C3/C4
S02.0	Schädeldachfraktur	S13.14	Luxation Halswirbel, C4/C5
S02.1	Schädelbasisfraktur	S13.15	Luxation Halswirbel, C5/C6
S02.2	Nasenbeinfraktur	S13.16	Luxation Halswirbel, C6/C7
S02.3	Fraktur Orbitaboden	S13.17	Luxation Halswirbel, C7/T1
S02.4	Fraktur Jochbein u Oberkiefer	S13.18	Luxation Halswirbel, sonstige
S02.60	Unterkieferfraktur, Teil nnbez	S13.2	Luxation sonst u nnbez Teile im Bereich Hals
S02.61	Unterkieferfraktur, Processus condylaris	S13.3	Multiple Luxationen im Bereich Hals
S02.62	Unterkieferfraktur, Subkondylär	S14.0	Kontusion Ödem zervikales Rückenmark
S02.63	Unterkieferfraktur, Processus coronoideus	S14.10	Verletzungen zervikales Rückenmark, nnbez
S02.64	Unterkieferfraktur, Ramus mandibulae, nnbez	S14.11	Komplette QS-Verletz zervikal RM
S02.65	Unterkieferfraktur, Angulus mandibulae	S14.12	Zentr Halsmarkverletz (inkompl QS-Verletz)
S02.66	Unterkieferfraktur, Symphysis mandibulae	S14.13	Sonst inkompl QS-Verletz, zervikal RM
S02.67	Unterkieferfraktur, Pars alveolaris	S14.2	Verletzung Nervenwurzeln Halswirbelsäule
S02.68	Unterkieferfx, Corpus mandibulae, sonst u nnbez Teile	S14.3	Verletzung Plexus brachialis
S02.69	Unterkieferfraktur, mehrere Teile	S14.5	Verletzung zervikaler sympathischer Nerven
S05.2	Rißverletz/Ruptur Auge m Prolaps/Verlust intraok Gewebe	S14.70	Verletzung zervikales RM, Höhe nnbez
S05.3	Rißverletz Auge ohne Prolaps/Verlust intraok Gewebe	S14.71	Verletzung Rückenmark, C1
S05.4	Penetrierende Wunde d Orbita m/oh Fremdkörper	S14.72	Verletzung Rückenmark, C2
S05.5	Penetrierende Wunde Augapfel m Fremdkörper	S14.73	Verletzung Rückenmark, C3
S05.6	Penetrierende Wunde Augapfel oh Fremdkörper	S14.74	Verletzung Rückenmark, C4
S05.7	Abriß Augapfel	S14.75	Verletzung Rückenmark, C5
S05.8	Sonstige Verletzungen Auge u Orbita	S14.76	Verletzung Rückenmark, C6
S06.0	Gehirnerschütterung	S14.77	Verletzung Rückenmark, C7
S06.1	Traumatisches Hirnödem	S14.78	Verletzung Rückenmark, C8
S06.20	Diffuse Hirn- u Kleinhirnverletzung, nnbez	S15.00	Verletzung A carotis, Teil nnbez
S06.21	Diffuse Hirnkontusionen	S15.01	Verletzung A carotis communis
S06.22	Diffuse Kleinhirnkontusionen	S15.02	Verletzung A carotis externa
S06.23	Multiple intrazerebrale u zerebellare Hämatome	S15.03	Verletzung A carotis interna
S06.28	Sonstige diffuse Hirn-/Kleinhirnverletzungen	S15.3	Verletzung V jugularis interna
S06.30	Umschriebene Hirn-/Kleinhirnverletzung, nnbez	S17.0	Zerquetschung Kehlkopf u Trachea
S06.31	Umschriebene Hirnkontusion	S17.8	Zerquetschung sonstiger Teile Hals
S06.32	Umschriebene Kleinhirnkontusion	S17.9	Zerquetschung Hals, Teil nnbez
S06.33	Umschriebenes zerebrales Hämatom	S21.1	Offene Wunde vordere Thoraxwand
S06.34	Umschriebenes zerebellares Hämatom	S21.2	Offene Wunde hintere Thoraxwand
S06.38	Sonst umschriebene Hirn-/Kleinhirnverletzungen	S21.7	Multiple offene Wunden Thoraxwand
S06.4	Epidurale Blutung	S21.80	Nnbez offene Wunde sonstiger Teile Thorax
S06.5	Traumatische subdurale Blutung	S21.83	Off Wunde (jed Teil Thorax) m Verbind zu intrathorax Verletz
S06.6	Traumatische subarachnoidale Blutung	S21.87	Weichteilschaden I. Gr b off Fraktur od Lux Thorax
S06.70	Bewußtlos b SHT, < 30 Min	S21.88	Weichteilschaden II. Gr b off Fraktur od Lux Thorax
S06.71	Bewußtlos b SHT, 30 Min bis 24 Std	S21.89	Weichteilschaden III. Gr b of Fraktur od Lux Thorax
S06.72	Bewußtlos b SHT, > 24 h, m Rückk z vorh besteh BewGr	S21.9	Offene Wunde Thorax, Teil nnbez
S06.79	Bewußtlos b SHT, Dauer nnbez	S22.00	Fraktur Brustwirbel, Höhe nnbez
S06.8	Sonstige intrakranielle Verletzungen	S22.01	Fraktur Brustwirbel, T1 u T2
S06.9	Intrakranielle Verletzung, nnbez	S22.02	Fraktur Brustwirbel, T3 u T4
S07.0	Zerquetschung Gesicht	S22.03	Fraktur Brustwirbel, T5 u T6
S07.1	Zerquetschung Schädel	S22.04	Fraktur Brustwirbel, T7 u T8
S07.8	Zerquetschung sonstiger Teile Kopf	S22.05	Fraktur Brustwirbel, T9 u T10
S07.9	Zerquetschung Kopf, Teil nnbez	S22.06	Fraktur Brustwirbel, T11 u T12
S09.2	Traumatische Trommelfellruptur	S22.1	Multiple Frakturen Brustwirbelsäule
S09.9	Nnbez Verletzung Kopf	S22.2	Fraktur Sternum
S11.01	Offene Wunde: Kehlkopf	S22.40	Rippenserienfraktur, nnbez
S11.02	Offene Wunde: Trachea, Pars cervicalis	S22.41	Rippenserienfraktur, m Beteiligung erste Rippe
S11.1	Offene Wunde mit Beteiligung Schilddrüse	S22.44	Rippenserienfraktur, m Beteiligung vier u mehr Rippen
S11.21	Offene Wunde: Rachen	S22.5	Instabiler Thorax
S11.22	Offene Wunde: Ösophagus, Pars cervicalis	S23.0	Traumatische Ruptur thorakale Bandscheibe
S12.0	Fraktur 1. Halswirbel	S23.10	Luxation Brustwirbel, Höhe nnbez
S12.1	Fraktur 2. Halswirbel	S23.11	Luxation Brustwirbel, T1/T2 u T2/T3

S23.12	Luxation Brustwirbel, T3/T4 u T4/T5	S33.13	Luxation Lendenwirbel, L3/L4
S23.13	Luxation Brustwirbel, T5/T6 u T6/T7	S33.14	Luxation Lendenwirbel, L4/L5
S23.14	Luxation Brustwirbel, T7/T8 u T8/T9	S33.15	Luxation Lendenwirbel, L5/S1
S23.15	Luxation Brustwirbel, T9/T10 u T10/T11	S34.0	Kontusion Ödem lumbales RM [Conus medullaris]
S23.16	Luxation Brustwirbel, T11/T12	S34.10	Kompl QS-Verletz lumbal RM
S23.17	Luxation Brustwirbel, T12/L1	S34.11	Inkompl QS-Verletz lumbal RM
S24.0	Kontusion u Ödem thorakales Rückenmark	S34.18	Sonst Verletz lumbal RM
S24.10	Verletzung thorakales Rückenmark, nnbez	S34.2	Verletz von Nervenwurzeln Lendenwirbelsäule Kreuzbein
S24.11	Kompl QS-Verletz thorakal RM	S34.30	Kompl traumat Cauda- (equina-) Synd
S24.12	Inkompl QS-Verletz thorakal RM	S34.31	Inkompl traumat Cauda- (equina-) Synd
S24.2	Verletzung Nervenwurzeln Brustwirbelsäule	S34.38	So u nnbez Verletz Cauda equina
S24.4	Verletzung thorakaler sympathischer Nerven	S34.4	Verletzung Plexus lumbosacralis
S24.70	Verletzung thorakales RM, Höhe nnbez	S34.5	Verletz sympath Nerven Lendenw-/Kreuzbein-/Beckenreg
S24.71	Verletzung Rückenmark, T1	S34.70	Verletz lumbal RM, Höhe nnbez
S24.72	Verletzung Rückenmark, T2/T3	S34.71	Verletzung Rückenmark, L1
S24.73	Verletzung Rückenmark, T4/T5	S34.72	Verletzung Rückenmark, L2
S24.74	Verletzung Rückenmark, T6/T7	S34.73	Verletzung Rückenmark, L3
S24.75	Verletzung Rückenmark, T8/T9	S34.74	Verletzung Rückenmark, L4
S24.76	Verletzung Rückenmark, T10/T11	S34.75	Verletzung Rückenmark, L5
S24.77	Verletzung Rückenmark, T12	S34.76	Verletz RM, S1
S25.0	Verletzung Aorta thoracica	S34.77	Verletz RM, S2-S5
S25.1	Verletzung Truncus brachiocephalicus od A subclavia	S35.0	Verletzung Aorta abdominalis
S25.2	Verletzung V cava superior	S35.1	Verletzung V cava inferior
S25.3	Verletzung V brachiocephalica od V subclavia	S35.2	Verletzung Truncus coeliacus od A mesenterica
S26.0	Traumatisches Hämoperikard	S35.3	Verletzung V portae od V lienalis
S26.81	Prellung Herz	S35.4	Verletzung von Blutgefäßen Niere
S26.82	Rißverletzung Herz oh Eröffnung Herzhöhle	S35.5	Verletzung von Blutgefäßen Iliakalregion
S26.83	Rißverletzung Herz m Eröffnung Herzhöhle	S35.7	Verletz mehr Blutgef in Höhe Abd LumbosakrGeg Becken
S26.88	Sonstige Verletzungen Herz	S35.8	Verletzung so Blutgef in Höhe Abd LumbosakrGeg Becken
S26.9	Verletzung Herz, nnbez	S35.9	Verletzung nnbez Blutgefäß in Höhe Abd Lumbosakr Becken
S27.0	Traumatischer Pneumothorax	S36.01	Hämatom Milz
S27.1	Traumatischer Hämatothorax	S36.02	Kapselriß Milz, o größeren Einriß Parenchym
S27.2	Traumatischer Hämatothorax	S36.03	Rißverletzung Milz m Beteiligung Parenchym
S27.32	Rißverletzung Lunge	S36.10	Verletzung Leber, nnbez
S27.38	Sonst u nnbez Verletzungen Lunge	S36.11	Prellung u Hämatom Leber
S27.4	Verletzung eines Bronchus	S36.12	Rißverletzung Leber, nnbez
S27.5	Verletzung Trachea, Pars thoracica	S36.13	Leichte Rißverletzung Leber
S27.6	Verletzung Pleura	S36.14	Mittelschwere Rißverletzung Leber
S27.7	Multiple Verletzungen intrathorakaler Organe	S36.15	Schwere Rißverletzung Leber
S27.81	Verletzung Zwerchfell	S36.16	Sonstige Verletzungen Leber
S27.82	Verletzung Ductus thoracicus	S36.17	Verletzung Gallenblase
S27.83	Verletzung Ösophagus, Pars thoracica	S36.18	Verletzung Gallengang
S27.84	Verletzung Thymus	S36.40	Verletzung Dünndarm, Teil nnbez
S27.88	Verletzung sonst nbez intrathorakale Organe u Strukturen	S36.50	Verletzung Dickdarm, Teil nnbez
S27.9	Verletzung eines nnbez intrathorakalen Organes	S36.52	Verletzung Colon transversum
S28.0	Brustkorberquetschung	S36.53	Verletzung Colon descendens
S28.1	Traumatische Amputation eines Teiles Thorax	S36.59	Verletzung sonst u mehrere Teile Dickdarm
S31.0	Offene Wunde Lumbosakralgegend Becken	S36.6	Verletzung Rektum
S31.1	Offene Wunde Bauchdecke	S36.7	Verletzung mehrerer intraabdominaler Organe
S31.3	Offene Wunde Skrotum u Testes	S36.81	Verletzung Peritoneum
S31.7	Multiple offene Wunden Abdomen LumbosakrGeg Becken	S36.83	Verletzung Retroperitoneum
S31.80	Offene Wunde sonst u nnbez Teile Abdomen	S37.02	Rißverletzung Niere
S31.83	Off Wunde (jd T Abd LumbGeg Beck) m Verb intraabd Verl	S37.1	Verletzung Harnleiter
S31.87	Weichteilschaden I. Gr b off Fraktur od Lux LWS u Be	S38.0	Zerquetschung äußere Genitalorgane
S31.88	Weichteilschaden II. Gr b off Fraktur od Lux LWS u Be	S38.1	Zerquetschung so u nnbez Teile Abd LumbosakrGeg Becken
S31.89	Weichteilschaden III. Gr b off Fraktur od Lux LWS u Be	S38.3	Traumat Abtrenn so u nnbez Teile Abd LumbosakrGeg Becken
S32.00	Fraktur Lendenwirbel, Höhe nnbez	S42.21	Fraktur, proximales Ende Humerus, Kopf
S32.01	Fraktur Lendenwirbel, L1	S42.29	Fraktur, proximales Ende Humerus, sonst u multiple Teile
S32.02	Fraktur Lendenwirbel, L2	S42.3	Fraktur, Humerusschaft
S32.03	Fraktur Lendenwirbel, L3	S45.0	Verletzung A axillaris
S32.04	Fraktur Lendenwirbel, L4	S45.1	Verletzung A brachialis
S32.05	Fraktur Lendenwirbel, L5	S45.2	Verletzung V axillaris od V brachialis
S32.1	Fraktur Os sacrum	S45.3	Verletzung oberfl Venen in Höhe Schulter u Oberarm
S32.2	Fraktur Os coccygis	S45.7	Verletzung mehr Blutgefäße in Höhe Schulter u Oberarm
S32.82	Fraktur, Lendenwirbelsäule u Kreuzbein, Teil nnbez	S45.8	Verletzung sonst Blutgefäße in Höhe Schulter u Oberarm
S32.89	Fraktur, sonst u multiple Teile Becken	S45.9	Verletzung nnbez Blutgefäß in Höhe Schulter u Oberarm
S33.0	Traumatische Ruptur einer lumbalen Bandscheibe	S47	Zerquetschung, Schulter Oberarm
S33.10	Luxation Lendenwirbel, Höhe nnbez	S55.0	Verletzung A ulnaris, in Höhe Unterarm
S33.11	Luxation Lendenwirbel, L1/L2	S55.1	Verletzung A radialis, in Höhe Unterarm
S33.12	Luxation Lendenwirbel, L2/L3	S55.2	Verletzung von Venen, in Höhe Unterarm

S55.7	Verletzung mehrerer Blutgefäße, in Höhe Unterarm	T21.34	Verbrennung 3. Grades des Rumpfes: Rücken [jeder Teil]
S55.8	Verletzung sonst Blutgefäße, in Höhe Unterarm	T21.35	Verbrennung 3. Grades des Rumpfes: (Äußeres) Genitale
S55.9	Verletzung eines nnbez Blutgefäßes, in Höhe Unterarm	T21.39	Verbrennung 3. Grades des Rumpfes: Sonstige Teile
S57.0	Zerquetschung, Ellenbogen	T21.70	Verätzung 3. Grades des Rumpfes: Teil nnbez
S57.8	Zerquetschung, sonstiger Teile Unterarm	T21.71	Verätzung 3. Grades des Rumpfes: Brustdrüse [Mamma]
S57.9	Zerquetschung Unterarm, Teil nnbez	T21.72	Verätz 3. Grades des Rumpfes: ThorW m Ausn BrDrü/-warz
S62.8	Fraktur sonst u nnbez Teile Handgelenk u Hand	T21.73	Verätzung 3. Grades des Rumpfes: Bauchdecke
S65.0	Verletzung A ulnaris, in Höhe Handgelenk u Hand	T21.74	Verätzung 3. Grades des Rumpfes: Rücken [jeder Teil]
S65.1	Verletzung A radialis, in Höhe Handgelenk u Hand	T21.75	Verätzung 3. Grades des Rumpfes: (Äußeres) Genitale
S65.2	Verletzung Gefäße Arcus palmaris superficialis	T21.79	Verätzung 3. Grades des Rumpfes: Sonstige Teile
S65.3	Verletzung Gefäße Arcus palmaris profundus	T22.30	Verbr 3. Gr Schult/Arm, ausgen Handgel/Hand: Teil nnbez
S65.4	Verletzung ein/mehr Blutgefäße, Daumen	T22.31	Verbr 3. Gr Schult/Arm, ausgen Handgel/Hand: UA u EllB
S65.5	Verletzung ein/mehr Blutgefäße, sonst Finger	T22.32	Verbr 3. Gr Schult/Arm, ausgen Handg/Hand: (O-)A u Schult
S65.7	Verletzung mehr Blutgefäße in Höhe Handgelenk u Hand	T22.33	Verbr 3. Gr Schult/Arm, ausgen Handgel/Hand: Achselhöhle
S65.8	Verletzung sonst Blutgefäße in Höhe Handgelenk u Hand	T22.70	Verätz 3. Gr Schult/Arm, ausgen Handgel/Hand: Teil nnbez
S65.9	Verletzung nnbez Blutgefäß im Ber Handgelenk u Hand	T22.71	Verätz 3. Gr Schult/Arm, ausgen Handgel/Hand: UA u EllB
S67.0	Zerquetschung Daumen ein/mehr sonstiger Finger	T22.72	Verätz 3. Gr Schult/Arm, ausgen Handg/Hand: (O-)A u Schult
S67.8	Zerquetschung sonst u nnbez Teile Handgelenk Hand	T22.73	Verätz 3. Gr Schult/Arm, ausgen Handg/Hand: Achselhöhle
S70.1	Prellung Oberschenkel	T23.3	Verbrennung 3. Grades des Handgelenkes und der Hand
S75.7	Verletz mehr Blutgefäße, in Höhe Hüfte u Oberschenkel	T23.7	Verätzung 3. Grades des Handgelenkes und der Hand
S75.8	Verletz sonst Blutgefäße, in Höhe Hüfte u Oberschenkel	T24.3	Verbrennung 3. Gr Hüfte/Bein, ausgenommen Knöchel/Fuß
S75.9	Verletz nnbez Blutgefäß, in Höhe Hüfte u Oberschenkel	T24.7	Verätzung 3. Gr Hüfte/Bein, ausgenommen Knöchel/Fuß
S77.0	Zerquetschung Hüfte	T25.3	Verbrennung 3. Gr Knöchel/Fuß
S77.1	Zerquetschung Oberschenkel	T25.7	Verätzung 3. Gr Knöchel/Fuß
S77.2	Zerquetschung m Beteiligung Hüfte Oberschenkel	T26.0	Verbrennung des Augenlides und der Periokularregion
S82.11	Fraktur proximales Ende Tibia, m Fraktur Fibula (jeder Teil)	T26.1	Verbrennung der Kornea und des Konjunktivalsackes
S82.41	Fraktur Fibula, isoliert, proximales Ende	T26.2	Verbr m nachfolgender Ruptur u Destruktion des Augapfels
S85.1	Verletzung A tibialis (anterior) (posterior)	T26.3	Verbr sonst Teile des Auges u seiner Anhangsgebilde
S85.2	Verletzung A peronea	T26.4	Verbr des Auges u seiner Anhangsgebilde, Teil nnbez
S85.7	Verletzung mehr Blutgefäße in Höhe Unterschenkel	T26.5	Verätzung des Augenlides und der Periokularregion
S85.9	Verletzung nnbez Blutgefäß in Höhe Unterschenkel	T26.6	Verätzung der Kornea und des Konjunktivalsackes
S87.0	Zerquetschung Knie	T26.7	Verätz m nachfolgender Ruptur u Destruktion des Augapfels
S87.8	Zerquetschung sonst u nnbez Teile Unterschenkel	T26.8	Verätzung sonst Teile des Auges u seiner Anhangsgebilde
S95.0	Verletzung A dorsalis pedis	T26.9	Verätzung des Auges u seiner Anhangsgebilde, Teil nnbez
S95.1	Verletzung A plantaris pedis	T27.0	Verbrennung des Kehlkopfes und der Trachea
S95.2	Verletzung Venen Fußrücken	T27.1	Verbr des Kehlkopfes u der Trachea m Beteiligung der Lunge
S95.7	Verletz mehr Blutgefäße in Höhe Knöchel Fuß	T27.2	Verbrennung sonstige Teile Atemwege
S95.8	Verletz sonst Blutgefäße in Höhe Knöchel Fuß	T27.3	Verbrennung der Atemwege, Teil nicht näher bezeichnet
S95.9	Verletz eines nnbez Blutgefäßes in Höhe Knöchel Fuß	T27.4	Verätzung des Kehlkopfes und der Trachea
S97.0	Zerquetschung OSG	T27.5	Verätz des Kehlkopfes u der Trachea m Beteilig der Lunge
S97.1	Zerquetschung ein/mehr Zehen	T27.6	Verätzung sonstiger Teile der Atemwege
S97.8	Zerquetschung sonst Teile OSG Fuß	T27.7	Verätzung der Atemwege, Teil nicht näher bezeichnet
T04.0	Zerquetschungen m Beteiligung von Kopf u Hals	T28.0	Verbrennung des Mundes und des Rachens
T04.1	Zerquetsch m Bet Thor Abd, Thor Lumbos od Thor Becken	T28.1	Verbrennung des Ösophagus
T04.2	Zerquetsch m Bet mehr Regionen obere Extremität(en)	T28.2	Verbrennung sonstige Teile Verdauungstrakt
T04.3	Zerquetsch m Bet mehr Regionen untere Extremität(en)	T28.3	Verbrennung innerer Organe Urogenitaltraktes
T04.4	Zerquetsch m Bet mehr Reg obere/untere Extremitäten	T28.4	Verbrennung sonstiger und nnbez innerer Organe
T04.7	Zerquetsch mBet Th/Abd/Ex, Th/Lumbos/Extr od Th/Be/Ex	T28.5	Verätzung des Mundes und des Rachens
T04.8	Zerquetsch m Bet sonst Kombinat von Körperregionen	T28.6	Verätzung des Ösophagus
T04.9	Multiple Zerquetschungen, nnbez	T28.7	Verätzung sonstiger Teile des Verdauungstraktes
T05.8	Traumat Amputat m Bet so Kombinat von Körperregionen	T28.8	Verätzung innerer Organe des Urogenitaltraktes
T06.0	Komb Verletz Gehirn Hirnnerven Nerven RM in Halshöhe	T28.9	Verätzung sonstiger und nnbez innerer Organe
T06.1	Verletzung Nerven RM m Bet mehr sonst Körperregionen	T29.0	Verbrennungen mehrerer Körperregionen nnbez Grades
T06.3	Verletzung Blutgefäße m Bet mehr Körperregionen	T29.3	Verbr mehr Körperreg, wobei mind eine Verbr 3. Gr angeg
T08.0	Fraktur WS, Höhe nnbez, geschlossen od onA	T29.4	Verätzungen mehrerer Körperregionen nnbez Grades
T08.1	Fraktur Wirbelsäule, Höhe nnbez, Offen	T29.7	Verätz mehr Körperreg, wobei mind Verätz 3. Gr angegeben
T09.1	Offene Wunde des Rumpfes, Höhe nnbez	T31.22	Verbr 20-29% KöOF: 20-29% Verbr 3. Gr
T09.3	Verletzung Rückenmark, Höhe nnbez	T31.32	Verbr 30-39% KöOF: 20-29% Verbr 3. Gr
T09.4	Verletz nnbez Nerven Nervenwurzeln u Plexus im Ber Rumpf	T31.33	Verbr 30-39% KöOF: 30-39% Verbr 3. Gr
T09.6	Traumatische Amputation Rumpf, Höhe nnbez	T31.42	Verbr 40-49% KöOF: 20-29% Verbr 3. Gr
T11.4	Verletzung nnbez Blutgefäß obere Extremität, Höhe nnbez	T31.43	Verbr 40-49% KöOF: 30-39% Verbr 3. Gr
T13.4	Verletz nnbez Blutgefäß untere Extremität, Höhe nnbez	T31.44	Verbr 40-49% KöOF: 40-49% Verbr 3. Gr
T14.5	Verletzung ein/mehr Blutgefäße an nnbez Körperregion	T31.50	Verbr 50-59% KöOF: < 10% od nnbez Anteil Verbr 3. Gr
T14.7	Zerquetsch u traumatische Amputation nnbez Körperregion	T31.51	Verbr 50-59% KöOF: 10-19% Verbr 3. Gr
T20.3	Verbrennung 3. Grades des Kopfes und des Halses	T31.52	Verbr 50-59% KöOF: 20-29% Verbr 3. Gr
T20.7	Verätzung 3. Grades des Kopfes und des Halses	T31.53	Verbr 50-59% KöOF: 30-39% Verbr 3. Gr
T21.30	Verbrennung 3. Grades des Rumpfes: Teil nnbez	T31.54	Verbr 50-59% KöOF: 40-49% Verbr 3. Gr
T21.31	Verbrennung 3. Grades des Rumpfes: Brustdrüse [Mamma]	T31.55	Verbr 50-59% KöOF: 50-59% Verbr 3. Gr
T21.32	Verbr 3. Grades des Rumpfes: ThorW m Ausn BrDrü/-warze	T31.60	Verbr 60-69% KöOF: < 10% od nnbez Anteil Verbr 3. Gr
T21.33	Verbrennung 3. Grades des Rumpfes: Bauchdecke	T31.61	Verbr 60-69% KöOF: 10-19% Verbr 3. Gr

T31.62	Verbr 60-69% KöOF: 20-29% Verbr 3. Gr	T32.92	Verätz 90% od mehr KöOF: 20-29% Verätz 3. Gr
T31.63	Verbr 60-69% KöOF: 30-39% Verbr 3. Gr	T32.93	Verätz 90% od mehr KöOF: 30-39% Verätz 3. Gr
T31.64	Verbr 60-69% KöOF: KöOF, 40-49% Verbr 3. Gr	T32.94	Verätz 90% od mehr KöOF: 40-49% Verätz 3. Gr
T31.65	Verbr 60-69% KöOF: 50-59% Verbr 3. Gr	T32.95	Verätz 90% od mehr KöOF: 50-59% Verätz 3. Gr
T31.66	Verbr 60-69% KöOF: 60-69% Verbr 3. Gr	T32.96	Verätz 90% od mehr KöOF: 60-69% Verätz 3. Gr
T31.70	Verbr 70-79% KöOF: < 10% od nnbez Anteil Verbr 3. Gr	T32.97	Verätz 90% od mehr KöOF: 70-79% Verätz 3. Gr
T31.71	Verbr 70-79% KöOF: 10-19% Verbr 3. Gr	T32.98	Verätz 90% od mehr KöOF: 80-89% Verätz 3. Gr
T31.72	Verbr 70-79% KöOF: 20-29% Verbr 3. Gr	T32.99	Verätz 90% od mehr KöOF: 90% od mehr Verätz 3. Gr
T31.73	Verbr 70-79% KöOF: 30-39% Verbr 3. Gr	T33.0	Oberflächliche Erfrierung des Kopfes
T31.74	Verbr 70-79% KöOF: 40-49% Verbr 3. Gr	T33.1	Oberflächliche Erfrierung des Halses
T31.75	Verbr 70-79% KöOF: 50-59% Verbr 3. Gr	T33.2	Oberflächliche Erfrierung des Thorax
T31.76	Verbr 70-79% KöOF: 60-69% Verbr 3. Gr	T33.3	Oberfl Erfrier Bauchdecke, Lumbosakralgegend u Becken
T31.77	Verbr 70-79% KöOF: 70-79% Verbr 3. Gr	T33.4	Oberflächliche Erfrierung des Armes
T31.80	Verbr 80-89% KöOF: < 10% od nnbez Anteil Verbr 3. Gr	T33.5	Oberflächliche Erfrierung des Handgelenkes und der Hand
T31.81	Verbr 80-89% KöOF: 10-19% Verbr 3. Gr	T33.6	Oberflächliche Erfrierung der Hüfte und des Oberschenkels
T31.82	Verbr 80-89% KöOF: 20-29% Verbr 3. Gr	T33.7	Oberflächliche Erfrierung des Knies und des Unterschenkels
T31.83	Verbr 80-89% KöOF: 30-39% Verbr 3. Gr	T33.8	Oberflächliche Erfrierung der Knöchelregion und des Fußes
T31.84	Verbr 80-89% KöOF: 40-49% Verbr 3. Gr	T33.9	Oberflächliche Erfrierung an sonst und nnbez Lokalisationen
T31.85	Verbr 80-89% KöOF: 50-59% Verbr 3. Gr	T34.0	Erfrierung mit Gewebsnekrose des Kopfes
T31.86	Verbr 80-89% KöOF: 60-69% Verbr 3. Gr	T34.1	Erfrierung mit Gewebsnekrose des Halses
T31.87	Verbr 80-89% KöOF: 70-79% Verbr 3. Gr	T34.2	Erfrierung mit Gewebsnekrose des Thorax
T31.88	Verbr 80-89% KöOF: 80-89% Verbr 3. Gr	T34.3	Erfri m Gewebsnekrose Bauchd, Lumbosakralge u Becken
T31.90	Verbr 90% od mehr KöOF: <10% od nnbez Ant Verbr 3 G	T34.4	Erfrierung mit Gewebsnekrose des Armes
T31.91	Verbr 90% od mehr KöOF: 10-19 % Verbr 3. Gr	T34.5	Erfrierung mit Gewebsnekrose Handgelenk und Hand
T31.92	Verbr 90% od mehr KöOF: 20-29 % Verbr 3. Gr	T34.6	Erfrierung m Gewebsnekrose Hüfte und Oberschenkel
T31.93	Verbr 90% od mehr KöOF: 30-39 % Verbr 3. Gr	T34.7	Erfrierung m Gewebsnekrose Knie und Unterschenkel
T31.94	Verbr 90% od mehr KöOF: 40-49 % Verbr 3. Gr	T34.8	Erfrierung m Gewebsnekrose Knöchelregion und Fußes
T31.95	Verbr 90% od mehr KöOF: 50-59 % Verbr 3. Gr	T34.9	Erfrierung m Gewebsnekrose an sonst und nnbez Lok
T31.96	Verbr 90% od mehr KöOF: 60-69 % Verbr 3. Gr	T35.0	Oberflächliche Erfrierung m Beteiligung mehrerer Körperreg
T31.97	Verbr 90% od mehr KöOF: 70-79 % Verbr 3. Gr	T35.1	Erfrierung m Gewebsnekrose m Beteiligung mehr Körperreg
T31.98	Verbr 90% od mehr KöOF: 80-89% Verbr 3. Gr	T35.2	Nnbez Erfrierung des Kopfes und des Halses
T31.99	Verbr 90% od mehr KöOF: 90 % od mehr Verbr 3. Gr	T35.3	Nnbez Erfrier Thorax, Abdomen, Lumbosakralge u Becken
T32.22	Verätz 20-29% KöOF: 20-29% Verätz 3. Gr	T35.4	Nnbez Erfrierung der oberen Extremität
T32.32	Verätz 30-39% KöOF: 20-29% Verätz 3. Gr	T35.5	Nnbez Erfrierung der unteren Extremität
T32.33	Verätz 30-39% KöOF: 30-39% Verätz 3. Gr	T35.6	Nnbez Erfrierung mit Beteiligung mehrerer Körperregionen
T32.42	Verätz 40-49% KöOF: 20-29% Verätz 3. Gr	T35.7	Nnbez Erfrierung an nicht näher bezeichneten Lokalisationen
T32.43	Verätz 40-49% KöOF: 30-39% Verätz 3. Gr	T36.0	Vergiftung, Penizilline
T32.44	Verätz 40-49% KöOF: 40-49% Verätz 3. Gr	T36.1	Vergiftung, Cephalosporine/and ß-Laktam-Antibiotika
T32.50	Verätz 50-59% KöOF: < 10% od nnbez Anteil Verätz 3. Gr	T36.2	Vergiftung, Chloramphenicol-Gruppe
T32.51	Verätz 50-59% KöOF: 10-19% Verätz 3. Gr	T36.3	Vergiftung, Makrolide
T32.52	Verätz 50-59% KöOF: 20-29% Verätz 3. Gr	T36.4	Vergiftung, Tetracykline
T32.53	Verätz 50-59% KöOF: 30-39% Verätz 3. Gr	T36.5	Vergiftung, Aminoglykoside
T32.54	Verätz 50-59% KöOF: 40-49% Verätz 3. Gr	T36.6	Vergiftung, Rifamycine
T32.55	Verätz 50-59% KöOF: 50-59% Verätz 3. Gr	T36.7	Vergiftung, Antimykotika b systemischer Anwendung
T32.60	Verätz 60-69% KöOF: < 10% od nnbez Anteil Verätz 3. Gr	T36.8	Vergiftung, sonst systemisch wirkende Antibiotika
T32.61	Verätz 60-69% KöOF: 10-19% Verätz 3. Gr	T36.9	Vergiftung, systemisch wirkendes Antibiotikum, nnbez
T32.62	Verätz 60-69% KöOF: 20-29% Verätz 3. Gr	T37.0	Vergiftung, Sulfonamide
T32.63	Verätz 60-69% KöOF: 30-39% Verätz 3. Gr	T37.1	Vergiftung, antimykobakterielle Arzneimittel
T32.64	Verätz 60-69% KöOF: 40-49% Verätz 3. Gr	T37.2	Vergiftung, Antimalariamittel u AM gg and Blutprotozoen
T32.65	Verätz 60-69% KöOF: 50-59% Verätz 3. Gr	T37.3	Vergiftung, sonstige Antiprotozoika
T32.66	Verätz 60-69% KöOF: 60-69% Verätz 3. Gr	T37.4	Vergiftung, Anthelminthika
T32.70	Verätz 70-79% KöOF: < 10% od nnbez Anteil Verätz 3. Gr	T37.5	Vergiftung, Virostatika
T32.71	Verätz 70-79% KöOF: 10-19% Verätz 3. Gr	T37.8	Vergiftung, so nbez system wirk Antiinfektiva u Antiparasitika
T32.72	Verätz 70-79% KöOF: 20-29% Verätz 3. Gr	T37.9	Vergiftung, system wirk Antiinfektiv u Antiparasitikum, nnbez
T32.73	Verätz 70-79% KöOF: 30-39% Verätz 3. Gr	T38.0	Vergiftung, Glukokortikoide u synthetische Analoga
T32.74	Verätz 70-79% KöOF: 40-49% Verätz 3. Gr	T38.1	Vergiftung, Schilddrüsenhormone u Ersatzstoffe
T32.75	Verätz 70-79% KöOF: 50-59% Verätz 3. Gr	T38.2	Vergiftung, Thyreostatika
T32.76	Verätz 70-79% KöOF: 60-69% Verätz 3. Gr	T38.3	Vergift, Insulin u orale blutzuckersenk Arzneimittel [Antidiab]
T32.77	Verätz 70-79% KöOF: 70-79% Verätz 3. Gr	T38.4	Vergiftung, orale Kontrazeptiva
T32.80	Verätz 80-89% KöOF: < 10% od nnbez Anteil Verätz 3. Gr	T38.5	Vergiftung, sonstige Östrogene u Gestagene
T32.81	Verätz 80-89% KöOF: 10-19% Verätz 3. Gr	T38.6	Vergift, Antigonadotrop, Antiöstrogen u Antiandrogen, aonkl
T32.82	Verätz 80-89% KöOF: 20-29% Verätz 3. Gr	T38.7	Vergiftung, Androgene u verwandte Anabolika
T32.83	Verätz 80-89% KöOF: 30-39% Verätz 3. Gr	T38.8	Vergift, sonst u nnbez Hormone u synthet Ersatzstoffe
T32.84	Verätz 80-89% KöOF: 40-49% Verätz 3. Gr	T38.9	Vergiftung, sonst u nnbez Hormon-Antagonisten
T32.85	Verätz 80-89% KöOF: 50-59% Verätz 3. Gr	T39.0	Vergiftung, Salizylate
T32.86	Verätz 80-89% KöOF: 60-69% Verätz 3. Gr	T39.1	Vergiftung, 4-Aminophenol-Derivate
T32.87	Verätz 80-89% KöOF: 70-79% Verätz 3. Gr	T39.2	Vergiftung, Pyrazolon-Derivate
T32.88	Verätz 80-89% KöOF: 80-89% Verätz 3. Gr	T39.3	Vergiftung, sonst nichtsteroidale Antiphlogistika [NSAID]
T32.90	Verätz 90% od mehr KöOF: <10% od nnbez Ant Verätz 3.Gr	T39.4	Vergiftung, Antirheumatika, aonkl
T32.91	Verätz 90% od mehr KöOF: 10-19% Verätz 3. Gr	T39.8	Vergift, so nichtopioidhalt Analgetika u Antipyretika, aonkl

T39.9	Vergift nichtopioidhalt Analget/Antipyret/Antirheumat, nnbez	T47.5	Vergiftung, Digestiva
T40.0	Vergiftung, Opium	T47.6	Vergiftung, Antidiarrhoika
T40.1	Vergiftung, Heroin	T47.7	Vergiftung, Emetika
T40.2	Vergiftung, sonstige Opioide	T47.8	Vergift, sonst primär auf Magen-Darmtrakt wirk Mittel
T40.3	Vergiftung, Methadon	T47.9	Vergift, primär auf Magen-Darmtrakt wirk Arzneim, nnbez
T40.4	Vergiftung, sonstige synthetische Betäubungsmittel	T48.0	Vergift, Oxytozin [Ocytocin] u ähnlich wirk Wehenmittel
T40.5	Vergiftung, Kokain	T48.1	Vergiftung, Muskelrelaxanzien [neuromuskuläre Blocker]
T40.6	Vergiftung, sonstige u nnbez Betäubungsmittel	T48.2	Vergiftung, so u nnbez, primär auf Muskulatur wirk Mittel
T40.7	Vergiftung, Cannabis (-Derivate)	T48.3	Vergiftung, Antitussiva
T40.8	Vergiftung, Lysergid [LSD]	T48.4	Vergiftung, Expektoranzien
T40.9	Vergiftung, sonst u nnbez Psychodysleptika [Halluzinogene]	T48.5	Vergiftung, Arzneimittel gg ErkältungskH
T41.0	Vergiftung, Inhalationsanästhetika	T48.6	Vergiftung, Antiasthmatica, aonkl
T41.1	Vergiftung, Intravenöse Anästhetika	T48.7	Vergift, sonst u nnbez primär auf das Atmungssyst wirk Mittel
T41.2	Vergiftung, sonst u nnbez Allgemeinanästhetika	T49.0	Vergift Antimykot/Antiinfekt/Antiphlog z lok Anwend, aonkl
T41.3	Vergiftung, Lokalanästhetika	T49.1	Vergiftung, Antipruriginosa
T41.4	Vergiftung, Anästhetikum, nnbez	T49.2	Vergift, Adstringenzien u Detergenzien zur lokalen Anwend
T41.5	Vergiftung, therapeutische Gase	T49.3	Vergift hauterweich, -pfleg [Demulzenzien] u -schützt Mittel
T42.0	Vergiftung, Hydantoin-Derivate	T49.4	Vergift Keratolyt, Keratoplast u so AM u Präp zur Haarbeh
T42.1	Vergiftung, Iminostilbene	T49.5	Vergiftung, Ophthalmika
T42.2	Vergiftung, Succinimide und Oxazolidine	T49.6	Vergift, in HNO-Heilkunde angewend Arzneimittel u Präp
T42.3	Vergiftung, Barbiturate	T49.7	Vergiftung, Dentalpharmaka b topischer Anwendung
T42.4	Vergiftung, Benzodiazepine	T49.8	Vergiftung, sonst Mittel zur topischen Anwendung
T42.5	Vergiftung, gemischte Antiepileptika, aonkl	T49.9	Vergiftung, Mittel zur topischen Anwendung, nnbez
T42.6	Vergiftung, sonst Antiepileptika, Sedativa u Hypnotika	T50.0	Vergiftung, Mineralokortikoide u deren Antagonisten
T42.7	Vergiftung, Antiepileptika, Sedativa u Hypnotika, nnbez	T50.1	Vergiftung, Schleifendiuretika [High-ceiling-Diuretika]
T42.8	Vergift, Antiparkinsonm u and zentral wirk Muskelrelax	T50.2	Vergift, Carboanhydr-Hemm Benzothiadiaz-Deriv and Diuret
T43.0	Vergiftung, tri- u tetrazyklische Antidepressiva	T50.3	Vergift, auf Elektrolyt-, Kalorien- u Wasserhaush wirk Mittel
T43.1	Vergiftung, Monoaminoxidase-hemmende Antidepressiva	T50.4	Vergiftung, auf Harnsäurestoffwechsel wirkend AM
T43.2	Vergiftung, sonst u nnbez Antidepressiva	T50.5	Vergiftung, Appetitzügler
T43.3	Vergift, Antipsychotika u Neuroleptika Phenothiazin-Basis	T50.6	Vergiftung, Antidote u Chelatbildner, aonkl
T43.4	Vergift, Neuroleptika Butyrophenon- u Thioxanthen-Basis	T50.7	Vergiftung, Analeptika u Opioid-Rezeptor-Antagonisten
T43.5	Vergiftung, sonst u nnbez Antipsychotika u Neuroleptika	T50.8	Vergiftung, Diagnostika
T43.6	Vergiftung, Psychostimulanzien m Mißbrauchspotential	T50.9	Vergiftung so u nnbez AM, Drogen u biol akt Substanzen
T43.8	Vergiftung, sonstige psychotrope Substanzen, aonkl	T51.0	Toxische Wirkung, Äthanol
T43.9	Vergiftung, Psychotrope Substanz, nnbez	T51.1	Toxische Wirkung, Methanol
T44.0	Vergiftung, Cholinesterase-Hemmer	T51.2	Toxische Wirkung, 2-Propanol
T44.1	Vergiftung, sonst Parasympathomimetika [Cholinergika]	T51.3	Toxische Wirkung, Fuselöl
T44.2	Vergiftung, Ganglienblocker, aonkl	T51.8	Toxische Wirkung, sonstige Alkohole
T44.3	Vergiftung, sonst Parasymplytika/Spasmolytika, aonkl	T51.9	Toxische Wirkung, Alkohol, nnbez
T44.4	Vergiftung, Vorw Alpha-Rezeptoren-Stimulanzien, aonkl	T52.0	Toxische Wirkung, Erdölprodukte
T44.5	Vergiftung, Vorw Beta-Rezeptoren-Stimulanzien, aonkl	T52.1	Toxische Wirkung, Benzol
T44.6	Vergiftung, Alpha-Rezeptorenblocker, aonkl	T52.2	Toxische Wirkung, Benzol-Homologe
T44.7	Vergiftung, Beta-Rezeptorenblocker, aonkl	T52.3	Toxische Wirkung, Glykole
T44.8	Vergiftung, zentral wirk u adrenerge Neuronenblocker, aonkl	T52.4	Toxische Wirkung, Ketone
T44.9	Vergiftung so u nnbez, prim auf auton Nervensyst wirk AM	T52.8	Toxische Wirkung, sonst organische Lösungsmittel
T45.0	Vergiftung, Antiallergika u Antiemetika	T52.9	Toxische Wirkung, organische Lösungsmittel, nnbez
T45.1	Vergiftung, Antineoplastika u Immunsuppressiva	T53.0	Toxische Wirkung, Tetrachlorkohlenstoff
T45.2	Vergiftung, Vitamine, aonkl	T53.1	Toxische Wirkung, Chloroform
T45.3	Vergiftung, Enzyme, aonkl	T53.2	Toxische Wirkung, Trichloräthylen
T45.4	Vergiftung, Eisen u dessen Verbindungen	T53.3	Toxische Wirkung, Tetrachloräthylen
T45.5	Vergiftung, Antikoagulanzen	T53.4	Toxische Wirkung, Dichlormethan
T45.6	Vergiftung, Fibrinolytika u Fibrinolyse-Hemmer	T53.5	Toxische Wirkung, Fluorchlorkohlenwasserstoffe [FCKW]
T45.7	Vergift, Antikoagul-Antagonist, Vit K u sonst Koagulanzen	T53.6	Tox Wirk, so halogenierte aliphath Kohlenwasserstoffe
T45.8	Vergift, sonst prim syst u auf Blut wirk Mittel, aonkl	T53.7	Tox Wirk, so halogenierte aromath Kohlenwasserstoffe
T45.9	Vergift, prim systemisch u auf Blut wirk Mittel, nnbez	T53.9	Tox Wirk halogen aliphath/aromath Kohlenwasserstoffe, nnbez
T46.0	Vergift, Herzglykoside u Arzneimittel m ähnlicher Wirkung	T54.0	Toxische Wirkung, Phenol u dessen Homologe
T46.1	Vergiftung, Kalziumantagonisten	T54.1	Toxische Wirkung, sonst ätzende organische Verbindungen
T46.2	Vergiftung, sonst Antiarrhythmika, aonkl	T54.2	Toxisch Wirkung, ätzende Säuren u säureähnliche Subst
T46.3	Vergiftung, Koronardilatatoren, aonkl	T54.3	Toxische Wirkung, Ätzalkalien u alkaliähnliche Subst
T46.4	Vergift, Angiotens-KonversEnzym-Hemmer [ACE-Hemmer]	T54.9	Toxische Wirkung, ätzende Substanz, nnbez
T46.5	Vergiftung, sonst Antihypertensiva, aonkl	T55	Toxische Wirkung von Seifen u Detergenzien
T46.6	Vergift, Antihyperlipidämika u Arzneim gg Arteriosklerose	T56.0	Toxische Wirkung, Blei u dessen Verbindungen
T46.7	Vergiftung, periphere Vasodilatatoren	T56.1	Toxische Wirkung, Quecksilber u dessen Verbindungen
T46.8	Vergiftung, Antivarikosa, einschl Verödungsmittel	T56.2	Toxische Wirkung, Chrom u dessen Verbindungen
T46.9	Vergift, so u nnbez prim auf Herz-Kreislaufsystem wirk Mittel	T56.3	Toxische Wirkung, Kadmium u dessen Verbindungen
T47.0	Vergiftung, Histamin-H2-Rezeptorenblocker	T56.4	Toxische Wirkung, Kupfer u dessen Verbindungen
T47.1	Vergiftung, sonst Antazida u Magensekretionshemmer	T56.5	Toxische Wirkung, Zink u dessen Verbindungen
T47.2	Vergiftung, stimulierende Laxanzien	T56.6	Toxische Wirkung, Zinn u dessen Verbindungen
T47.3	Vergiftung, salinische u osmotische Laxanzien	T56.7	Toxische Wirkung, Beryllium u dessen Verbindungen
T47.4	Vergiftung, sonstige Laxanzien	T56.8	Toxische Wirkung, sonstige Metalle

T56.9	Toxische Wirkung, Metall, nnbez	T82.3	Mechanische Komplik d sonst Gefäßtransplantate
T57.0	Toxische Wirkung, Arsen u dessen Verbindungen	T82.4	Mechanische Komplik d Gefäßkatheter b Dialyse
T57.1	Toxische Wirkung, Phosphor u dessen Verbindungen	T82.5	Mechan Komplik d so Geräte/Implantate in Herz u Gefäßen
T57.2	Toxische Wirkung, Mangan u dessen Verbindungen	T82.6	Infektion u entzündl Reaktion d Herzklappenprothese
T57.3	Toxische Wirkung, Blausäure	T82.7	Infekt/entzündl Rkt d so Gerät/Impl/Transpl in Herz Gefäß
T57.8	Toxische Wirkung, sonst nbez anorganische Substanzen	T82.8	So nbez Komplik d Proth/Implant/Transpl in Herz u Gefäßen
T57.9	Toxische Wirkung, Anorganische Substanz, nnbez	T82.9	Nnbez Kompl d Proth/Implant/Transpl in Herz u Gefäßen
T58	Toxische Wirkung von Kohlenmonoxid	T83.0	Mechan Komplik d Harnwegskatheter (Verweilkatheter)
T59.0	Toxische Wirkung, Stickstoffoxide	T83.1	Mechan Komplik d so Geräte od Implantate im Harntrakt
T59.1	Toxische Wirkung, Schwefeldioxid	T83.2	Mechanische Komplik d Harnorgantransplantat
T59.2	Toxische Wirkung, Formaldehyd	T83.4	Mechan Komplik d so Proth/Implant/Transpl im Genitaltrakt
T59.3	Toxische Wirkung, Tränen gas	T83.5	Infektion/entzündl Rkt d Proth/Implant/Transpl im Harntrakt
T59.4	Toxische Wirkung, Chlorgas	T83.6	Infektion/entzündl Rkt d Proth/Implant/Transpl im GenitTrakt
T59.5	Toxische Wirkung, Fluorgas u Fluorwasserstoff	T83.8	So Komplik d Proth/Implant/Transpl im Urogenitaltrakt
T59.6	Toxische Wirkung, Schwefelwasserstoff	T83.9	Nnbez Komplik d Proth/Implant/Transpl im Urogenitaltrakt
T59.7	Toxische Wirkung, Kohlendioxid	T84.0	Mechan Komplikation durch eine Gelenkendoprothese
T59.8	Tox Wirk, sonst nbez Gase, Dämpfe od sonst nbez Rauch	T84.1	Mechan Komplik d interne OSyVorricht an Extrknochen
T59.9	Toxische Wirkung, Gase, Dämpfe od Rauch, nnbez	T84.2	Mechan Komplik d interne OSyVorricht an so Knochen
T60.0	Tox Wirk, Organophosphat- u Carbamat-Insektizide	T84.3	Mechan Komplik d so Knochengeräte/-implant/-transplant
T60.1	Toxische Wirkung, Halogenierte Insektizide	T84.4	Mechan Komplik d so intern orthopäd Gerät/Impl/Transplant
T60.2	Toxische Wirkung, sonstige Insektizide	T84.5	Infektion/entzündl Rkt durch eine Gelenkendoprothese
T60.3	Toxische Wirkung, Herbizide u Fungizide	T84.6	Infektion/entzündl Rkt durch interne OSyVorricht [jede Lok]
T60.4	Toxische Wirkung, Rodentizide	T84.7	Infekt/entz Rkt durch so orthopäd Endoproth/Impl/Transplant
T60.8	Toxische Wirkung, sonst Schädlingsbekämpfungsmittel	T84.8	So Komplik d orthopäd Endoproth/Implant/Transplantate
T60.9	Toxische Wirkung, Schädlingsbekämpfungsmittel, nnbez	T84.9	Nnbez Komplik durch orthopäd Endoproth/Implant/Transpl
T63.0	Toxische Wirkung, Schlangengift	T85.0	Mechan Komplik durch ventrikulären, intrakraniellen Shunt
T63.1	Toxische Wirkung, Gift andr Reptilien	T85.1	Mechan Komplik durch implant elektr Stimulator Nervensyst
T63.2	Toxische Wirkung, Skorpiongift	T85.2	Mechanische Komplikation durch intraokulare Linse
T63.3	Toxische Wirkung, Spinnengift	T85.3	Mechan Komplik durch so Augenproth/-implantat/-transplant
T63.4	Toxische Wirkung, Gift sonstiger Arthropoden	T85.4	Mechanische Komplik durch Mammaprothese/-implantat
T63.5	Toxische Wirkung d Kontakt m Fischen	T85.5	Mechan Komplik durch gastrointest Proth/Implant/Transplant
T63.6	Toxische Wirkung d Kontakt m sonst Meerestieren	T85.6	Mechan Komplik durch so nbez int Proth/Implant/Transplant
T63.8	Toxische Wirkung d Kontakt m sonst giftigen Tieren	T85.71	Infekt u entzündl Reakt durch Katheter zur Peritonealdialyse
T63.9	Toxische Wirkung d Kontakt m nnbez giftigen Tier	T85.72	Infekt/entz Rkt durch int Endoproth/Impl/Transplant Nervensyst
T64	Tox Wirk Aflatoxin u so Mykotoxin in kontamin Lebensm	T85.73	Infektion/entzündl Reaktion durch Mammaproth oder -impl
T65.0	Toxische Wirkung, Zyanide	T85.78	Infekt/entzündl Reakt durch so interne Proth/Implant/Transpl
T65.1	Toxische Wirkung, Strychnin u dessen Salze	T85.81	Sonst Komplik durch interne Proth/Implant/Transplant im NS
T65.2	Toxische Wirkung, Tabak und Nikotin	T85.82	Kapsel fibrose Mamma durch Mammaprothese od -implantat
T65.3	Tox Wirk, Nitro- u Aminoderivate von Benzol u Homologen	T85.83	Sonstige Komplikationen durch Mammaproth oder -impl
T65.4	Toxische Wirkung, Schwefelkohlenstoff	T85.88	Sonst Komplik durch interne Proth/Implant/Transplant, aonkl
T65.5	Tox Wirk Glyceroltrinitrat, Sauerstoffsäur Stickst/Ester	T85.9	Nnbez Komplik durch interne Proth/Implant/Transplant
T65.6	Toxische Wirkung, Farben u Farbstoffe, aonkl	T86.10	Akute Funktionsverschlechterung eines Nierentransplantates
T65.8	Toxische Wirkung sonstiger nbez Substanzen	T86.11	Chron Funktionsverschlechterung eines Nierentransplantates
T65.9	Toxische Wirkung nnbez Substanz	T86.12	Verzögerte Aufnahme der Transplantatfunktion
T67.0	Hitzschlag u Sonnenstich	T86.19	Sonst u nnbez Funkstör, Versagen u Abstoß Nierentranspl
T67.1	Hitzesyndrome	T86.2	Versagen und Abstoßung eines Herztransplantates
T71	Erstickung	T86.3	Versagen und Abstoßung eines Herz-Lungen-Transplantates
T73.1	Schäden d Durst	T86.40	Akute Funktionsverschlechterung eines Lebertransplantates
T75.4	Schäden d elektrischen Strom	T86.41	Chron Funktionsverschlechterung eines Lebertransplantates
T79.0	Luftembolie (traumatisch)	T86.49	Sonst u nnbez Funkstör/Versagen/Abstoßung Lebertranspl
T79.1	Fettembolie (traumatisch)	T86.50	Durchblutungsstörung eines Hauttransplantates
T79.6	Traumatische Muskelschämie	T86.51	Nekrose eines Hauttransplantates
T79.7	Traumatisches subkutanes Emphysem	T86.52	Verlust eines Hauttransplantates
T80.0	Luftembolie nach Infus/Transfus/Injekt zu therap Zwecken	T86.59	Sonst u nnbez Versagen u Abstoßung Hauttransplantat
T80.3	AB0-Unverträglichkeitsreaktion	T86.81	Versagen u Abstoßung Lungentransplantat
T80.4	Rh-Unverträglichkeitsreaktion	T86.82	Versagen u Abstoßung Pankreastransplantat
T81.3	Aufreißen Operationswunde, aonkl	T86.88	Versagen u Abstoßung, so transplant Organe u Gewebe
T81.5	FK, verseh nach Ingr in Körperhöhl/OPWunde zurückgebl	T86.9	Versagen u Abstoßung, nnbez transplant Organ u Gewebe
T81.6	Akut Rkt auf wahr Eingriff verseh zurückgebl Fremdstubst	T88.1	Sonst Komplik nach Impfung [Immunisierung], aonkl
T82.0	Mechanische Komplik d Herzklappenprothese	T88.3	Maligne Hyperthermie d Anästhesie
T82.1	Mechanische Komplik d kardiales elektronisches Gerät	Z90.3	Verlust Teile Magen
T82.2	Mechan Komplik d Koronarart-Bypass u Klappentranspl		

Diagnose P66-2

A08.0	Enteritis durch Rotaviren	B99	Sonstige und nicht näher bezeichnete Infektionskrankheiten
A08.2	Enteritis durch Adenoviren	E56.8	Mangel an sonstigen Vitaminen
A41.9	Sepsis, nnbez	E71.3	Störungen FettsäureSW
A49.1	Streptokokkeninfektion nnbez Lok	E86	Volumenmangel
B09	Nnbez Virusinf, durch Haut-/Schleimhautläsion gekennz	E87.2	Azidose

E88.2	Lipomatose, aonkl	Q13.5	Blaue Sklera
F44.4	Dissoziative Bewegungsstörungen	Q13.8	Sonst angeborene Fehlbildung vord Augenabschnitt
G54.0	Läsionen Plexus brachialis	Q14.0	Angeborene Fehlbildung Glaskörper
G93.0	Hirnzysten	Q14.1	Angeborene Fehlbildung Retina
H05.0	Akute Entzündung Orbita	Q14.2	Angeborene Fehlbildung Papille
H10.4	Chronische Konjunktivitis	Q14.3	Angeborene Fehlbildung Chorioidea
I35.0	Aortenklappenstenose	Q14.8	Sonst angeborene Fehlbildung hint Augenabschnitt
I42.1	Hypertrophische obstruktive Kardiomyopathie	Q16.0	Angeborenes Fehlen Ohrmuschel
I49.1	Vorhofextrasystolie	Q16.1	Angeb Fehlen, Atresie u Striktur (äußeren) Gehörgang
I49.3	Ventrikuläre Extrasystolie	Q16.2	Fehlen Tuba auditiva (angeboren)
I49.8	Sonstige nbez kardiale Arrhythmien	Q16.3	Angeborene Fehlbildung Gehörknöchelchen
J20.5	Akute Bronchitis d Resp-Sync-Vir [RS-V]	Q16.4	Sonst angeborene Fehlbildung Mittelohr
J20.8	Akute Bronchitis d sonstige nbez Erreger	Q16.5	Angeborene Fehlbildung Innenohr
J22	Akute Infektion untere Atemwege, nnbez	Q16.9	Angeb Fehlbild Ohr als Urs Beeinträcht Hörvermögen, nnbez
J31.0	Chronische Rhinitis	Q17.0	Akzessorische Ohrmuschel
J40	Bronchitis, nicht als akut oder chronisch bezeichnet	Q18.0	Branchiogene(r) Sinus, Fistel u Zyste
J93.0	Spontaner Spannungspneumothorax	Q28.80	Sonstiges angeborenes Aneurysma
K52.30	Pancolitis indeterminata	Q28.81	Sonstige angeborene Fistel des Kreislaufsystems
K52.31	Linksseitige Colitis indeterminata	Q31.8	Sonst angeborene Fehlbildung Kehlkopf
K52.32	Colitis indeterminata Rektosigmoid	Q31.9	Angeborene Fehlbildung Kehlkopf, nnbez
K52.38	Sonstige Colitis indeterminata	Q33.1	Akzessorischer Lungenlappen
K52.8	Sonst nbez nichtinfekt Gastroenteritis u Kolitis	Q33.5	Ektopisches Gewebe in Lunge (angeboren)
K60.2	Analfissur, nnbez	Q33.8	Sonstige angeborene Fehlbildungen Lunge
L01.1	Sekundäre Impetiginisation and Dermatosen	Q35.1	Spalte harter Gaumen
L02.2	Hautabszeß, Furunkel u Karbunkel, Rumpf	Q35.3	Spalte weicher Gaumen
L08.0	Pyodermie	Q35.5	Spalte harter u weicher Gaumen
L91.8	Sonstige hypertrophe HautKH	Q35.7	Uvulaspalte
P01.5	Schädigung Fetus/Neugeb b Mehrlingsschwangerschaft	Q35.9	Gaumenspalte, nnbez
P01.6	Schädigung Fetus/Neugeb d Tod der Mutter	Q36.0	Lippenspalte, beidseitig
P02.4	Schädigung Fetus/Neugeb d Nabelschnurvorfal	Q36.1	Lippenspalte, median
P02.7	Schädigung Fetus/Neugeb d Chorioamnionitis	Q36.9	Lippenspalte, einseitig
P04.1	Schädigung Fetus/Neugeb d sonst Medikation b Mutter	Q39.5	Angeborene Dilatation Ösophagus
P04.4	Schädigung Fet/Ngb d Einn abh-erz AM/Drogen d Mutter	Q39.6	Ösophagusdivertikel (angeboren)
P07.2	Neugeborenes m extremer Unreife	Q39.8	Sonst angeborene Fehlbildung Ösophagus
P21.0	Schwere Asphyxie unter Geburt	Q40.1	Angeborene Hiatushernie
P28.3	Primäre Schlafapnoe b Neugeborenen	Q43.40	Duplikatur Dünndarm
P28.4	Sonstige Apnoe b Neugeborenen	Q43.41	Duplikatur Kolon
P29.1	Herzrhythmusstörung b Neugeborenen	Q43.42	Duplikatur Rektum
P38	Omphalitis b Neugeborenen m od oh leichte Blutg	Q43.49	Duplikatur Darm, nnbez
P39.0	Infektiöse Mastitis b Neugeborenen	Q43.5	Ektopia ani
P39.3	Harnwegsinfektion b Neugeborenen	Q43.6	Angeborene Fistel Rektum u Anus
P39.4	Hautinfektion b Neugeborenen	Q43.7	Kloakenpersistenz
P52.4	Intrazerebrale (nichttraumat) Blutung Fetus/Neugeb	Q43.8	Sonst nbez angeborene Fehlbildungen Darm
P55.0	Rh-Isoimmunisierung b Feten u Neugeborenen	Q43.9	Angeborene Fehlbildung Darm, nnbez
P55.1	AB0-Isoimmunisierung b Feten u Neugeborenen	Q61.0	Angeborene solitäre Nierenzyste
P55.8	Sonst hämolytische KH b Feten u Neugeborenen	Q61.2	Polyzyst Niere, autosom-dom
P59.0	Neugeborenenikterus in Verbindung m vorzeitiger Geburt	Q61.3	Polyzystische Niere, nnbez
P59.8	Neugeborenenikterus d sonst nbez Ursachen	Q61.4	Nierendysplasie
P71.1	Sonstige Hypokalzämie b Neugeborenen	Q61.5	Medulläre Zystenniere
P74.0	Metabolische Spätazidose b Neugeborenen	Q61.8	Sonstige zystische Nierenkrankheiten
P76.0	Mekoniumpfropf-Syndrom	Q61.9	Zystische Nierenkrankheit, nnbez
P78.3	Nichtinfektiöse Diarrhoe b Neugeborenen	Q62.0	Angeborene Hydronephrose
Q10.0	Angeborene Ptose	Q62.1	Atresie und (angeborene) Stenose Ureter
Q10.7	Angeborene Fehlbildung Orbita	Q62.2	Angeborener Megaureter
Q11.0	Zystenauge [cystic eyeball]	Q62.3	Sonst (angeb) obstruktive Defekte Nierenbecken u Ureter
Q11.1	Sonstiger Anophthalmus	Q64.4	Fehlbildung Urachus
Q11.2	Mikrophthalmus	Q64.5	Angeborenes Fehlen Harnblase u Urethra
Q11.3	Makrophthalmus	Q64.6	Angeborenes Divertikel Harnblase
Q12.0	Cataracta congenita	Q64.7	Sonst angeborene Fehlbildung Harnblase u Urethra
Q12.1	Angeborene Linsenverlagerung	Q67.0	Gesichtsasymmetrie
Q12.2	Linsenkolobom	Q67.5	Angeborene Deformitäten Wirbelsäule
Q12.3	Angeborene Aphakie	Q68.2	Angeborene Deformität Knie
Q12.4	Sphärophakie	Q71.0	Angeborenes vollständiges Fehlen obere Extremität(en)
Q12.8	Sonstige angeborene Fehlbildungen Linse	Q71.1	Angeb Fehlen Ober- u Unterarm b vorhandener Hand
Q12.9	Angeborene Fehlbildung Linse, nnbez	Q71.2	Angeborenes Fehlen Unterarm u Hand
Q13.0	Iriskolobom	Q71.3	Angeborenes Fehlen Hand od ein/mehr Finger
Q13.1	Fehlen Iris (angeboren)	Q71.4	Longitudinaler Reduktionsdefekt Radius
Q13.2	Sonstige angeborene Fehlbildungen Iris	Q71.5	Longitudinaler Reduktionsdefekt Ulna
Q13.3	Angeborene Hornhauttrübung	Q71.6	Spalthand
Q13.4	Sonstige angeborene Fehlbildungen Kornea	Q71.9	Reduktionsdefekt obere Extremität, nnbez

Q72.0	Angeborenes vollständiges Fehlen unt Extremität(en)	R62.8	So Ausbleiben erwartete physiolog Entwicklung
Q72.1	Angeb Fehlen Ober- u Unterschenkel b vorhandenem Fuß	R65.0	Syst inflam Response-Synd [SIRS] infek o Organkomp
Q72.2	Angeborenes Fehlen Unterschenkel u Fuß	R65.1	Syst inflam Response-Synd [SIRS] infek m Organkomp
Q72.3	Angeborenes Fehlen Fuß od ein/mehr Zehen	R65.2	Syst inflam Response-Synd [SIRS] ni-infekt o Organkomp
Q72.4	Longitudinaler Reduktionsdefekt Femur	R65.3	Syst inflam Response-Synd [SIRS] ni-infekt m Organkomp
Q72.5	Longitudinaler Reduktionsdefekt Tibia	R65.9	System inflamm Response-Synd [SIRS], nnbez
Q72.6	Longitudinaler Reduktionsdefekt Fibula	R94.0	Abnorme Ergebnisse Fktpfungen ZNS
Q72.7	Spaltfuß	R95.0	Plötzlicher Kindstod mit Angabe einer Obduktion
Q72.8	Sonstige Reduktionsdefekte untere Extremität(en)	R95.9	Plötzlicher Kindstod ohne Angabe einer Obduktion
Q76.3	Angeborene Skoliose d angeborene Knochenfehlbildung	S00.81	Oberfl Verletzung sonst Teile Kopf, Schürfwunde
Q76.4	Sonst angeborene Fehlbildung WS oh Skoliose	S72.3	Fraktur Femurschaft
Q82.0	Hereditäres Lymphödem	T21.24	Verbrennung Grad 2a des Rumpfes: Rücken [jeder Teil]
Q89.0	Angeborene Fehlbildungen Milz	T21.64	Verätzung Grad 2a des Rumpfes: Rücken [jeder Teil]
Q89.3	Situs inversus	T21.84	Verbrennung Grad 2b des Rumpfes: Rücken [jeder Teil]
Q96.0	Karyotyp 45,X	T21.94	Verätzung Grad 2b des Rumpfes: Rücken [jeder Teil]
Q96.1	Karyotyp 46,X iso (Xq)	U55.10	Erfolgte Registr HerzTx: oh DringlichkSt U oder HU
Q96.2	Karyotyp 46,X m Gonosomenanom, ausgenomm iso (Xq)	U55.11	Erfolgte Registr HerzTx: DringlichkSt U
Q96.3	Mosaik, 45,X/46,XX oder 45,X/46,XY	U55.12	Erfolgte Registr HerzTx: DringlichkSt HU
Q96.4	Mosaik, 45,X/sonstige Zelllinie(n) mit Gonosomenomalie	U55.20	Erfolgt Registr LungenTx: Oh DringlichkSt U oder HU
Q96.8	Sonstige Varianten Turner-Syndrom	U55.21	Erfolgte Registr LungenTx: DringlichkSt U
Q96.9	Turner-Syndrom, nnbez	U55.22	Erfolgte Registr LungenTx: DringlichkSt HU
Q97.0	Karyotyp 47,XXX	U55.30	Erfolgte Registr Herz-Lungen-Tx: Ohne DringlichkSt U od HU
Q97.1	Weiblicher Phänotyp m mehr als drei X-Chromosomen	U55.31	Erfolgte Registr Herz-Lungen-Tx: Mit DringlichkSt U
Q97.2	Mosaik, Zelllinien m unterschiedl Anzahl X-Chromosomen	U55.32	Erfolgte Registr Herz-Lungen-Tx: Mit DringlichkSt HU
Q97.3	Weiblicher Phänotyp m Karyotyp 46,XY	Z03.0	Beobachtung b Verdacht auf Tuberkulose
Q97.8	Sonst nbez Anomalien Gonosomen b weiblichem Phänotyp	Z20.1	Kontakt m u Exposition ggü Tuberkulose
Q97.9	Anomalie Gonosomen b weiblichem Phänotyp, nnbez	Z75.60	Erf Registr z Organtranspl oh Dringlkstufe HU: Niere
Q98.0	Klinefelter-Syndrom, Karyotyp 47,XXY	Z75.64	Erf Registr z Organtranspl oh Dringlkstufe HU: NierePank
Q98.1	Klinefelter-Synd, männl Phänotyp m > 2 X-Chromosomen	Z75.65	Erf Registr z Organtranspl oh Dringlkstufe HU: Pankreas
Q98.2	Klinefelter-Synd, männlicher Phänotyp m Karyotyp 46,XX	Z75.66	Erf Registr z Organtranspl oh Dringlkstufe HU: Dünndarm
Q98.3	Sonst männlicher Phänotyp m Karyotyp 46,XX	Z75.67	Erf Registr z Organtranspl oh Dringlkstufe HU: Leber
Q98.4	Klinefelter-Syndrom, nnbez	Z75.68	Erf Registr z Organtranspl oh Dringlkstufe HU: Sonst Org
Q98.5	Karyotyp 47,XXY	Z75.69	Erf Registr z Organtranspl oh Dringlkstufe HU: nnbez Organ
Q98.6	Männl Phänotyp m Strukturomalie Gonosomen	Z75.70	Erf Registr z Organtranspl m Dringlkstufe HU: Niere
Q98.7	Männlicher Phänotyp m Gonosomen-Mosaik	Z75.74	Erf Registr z Organtranspl m Dringlkstufe HU: NierePank
Q98.8	Sonst nbez Anomalien Gonosomen männl Phänotyp	Z75.75	Erf Registr z Organtranspl m Dringlkstufe HU: Pankreas
Q98.9	Anomalie Gonosomen männl Phänotyp, nnbez	Z75.76	Erf Registr z Organtranspl m Dringlkstufe HU: Dünndarm
Q99.8	Sonstige nbez Chromosomenanomalien	Z75.77	Erf Registr z Organtranspl m Dringlkstufe HU: Leber
R06.80	Akut lebensbedr Ereignis i SäuglAlter	Z75.78	Erf Registr z Organtranspl m Dringlkstufe HU: Sonst Org
R09.2	Atemstillstand	Z75.79	Erf Registr z Organtranspl m Dringlkstufe HU: nnbez Organ
R49.0	Dysphonie	Z76.1	GesundhÜberwach u Betr Findelkind
R57.2	Septischer Schock		

Diagnose P66-3

Z38.3	Zwilling, Geburt im Krankenhaus	Z38.6	Anderer Mehrling, Geburt im Krankenhaus
Z38.4	Zwilling, Geburt außerhalb Krankenhaus	Z38.7	Anderer Mehrling, Geburt außerhalb Krankenhaus
Z38.5	Zwilling, Geburtsort nnbez	Z38.8	Anderer Mehrling, Geburtsort nnbez

Diagnose P66-4

P96.1	EntzugSympt Neugeb b Einn abh-erz AM/Drogen d Mutter	Q81.2	Epidermolysis bullosa dystrophica
P96.2	EntzugsSympt b therapeut Anwendung v AM Neugeb	Q81.8	Sonstige Epidermolysis bullosa
Q81.0	Epidermolysis bullosa simplex	Q81.9	Epidermolysis bullosa, nnbez
Q81.1	Epidermolysis bullosa atrophicans gravis		

Prozedur P66-5

25.92↔	Linguale Frenulektomie	53.12↔	Beidseitige Operation von indirekten Inguinalhernien
53.00↔	Einseitige Operation einer Inguinalhernie, n.n.bez.	53.13↔	Beidseitige Operation von Inguinalhernien, einer direkten und einer indirekten
53.01↔	Einseitige Operation einer direkten Inguinalhernie	53.14↔	Beidseitige Operation von direkten Inguinalhernien mit Transplantat oder Prothese
53.02↔	Einseitige Operation einer indirekten Inguinalhernie	53.15↔	Beidseitige Operation von indirekten Inguinalhernien mit Transplantat oder Prothese
53.03↔	Einseitige Operation einer direkten Inguinalhernie mit Transplantat oder Prothese	53.16↔	Beidseitige Operation von Inguinalhernien, einer direkten und einer indirekten mit Transplantat oder Prothese
53.04↔	Operation einer indirekten Inguinalhernie mit Transplantat oder Prothese	53.17↔	Beidseitige Operation von Inguinalhernien mit Transplantat oder Prothese, n.n.bez.
53.05↔	Operation einer Inguinalhernie mit Transplantat oder Prothese, n.n.bez.	64.0↔	Zirkumzision
53.10↔	Beidseitige Operation von Inguinalhernien, n.n.bez.		
53.11↔	Beidseitige Operation von direkten Inguinalhernien		

Prozedur P66-6

- | | | | |
|------------|----------------------------------------------------------------------------|------------|-----------------------------------------------------------------------------|
| 86.67.10†↔ | Kleinflächiges temporäres Haut-Regenerationsgraft an den Kopf | 86.67.21†↔ | Grossflächiger temporärer Haut-Regenerationsgraft am Hals |
| 86.67.11†↔ | Kleinflächiges temporäres Haut-Regenerationsgraft an den Hals | 86.67.22†↔ | Grossflächiger temporärer Haut-Regenerationsgraft an Schulter und Oberarm |
| 86.67.12†↔ | Kleinflächiges temporäres Haut-Regenerationsgraft an Schulter und Oberarm | 86.67.23†↔ | Grossflächiger temporärer Haut-Regenerationsgraft an den Unterarm |
| 86.67.13†↔ | Kleinflächiges temporäres Haut-Regenerationsgraft an den Unterarm | 86.67.24†↔ | Grossflächiger temporärer Haut-Regenerationsgraft an der Hand |
| 86.67.14†↔ | Kleinflächiges temporäres Haut-Regenerationsgraft an die Hand | 86.67.25†↔ | Grossflächiger temporärer Haut-Regenerationsgraft an Brustwand und Rücken |
| 86.67.15†↔ | Kleinflächiges temporäres Haut-Regenerationsgraft an Brustwand und Rücken | 86.67.26†↔ | Grossflächiger temporärer Haut-Regenerationsgraft an der Bauchregion |
| 86.67.16†↔ | Kleinflächiges temporäres Haut-Regenerationsgraft an die Bauchregion | 86.67.27†↔ | Grossflächiger temporärer Haut-Regenerationsgraft an der unteren Extremität |
| 86.67.17†↔ | Kleinflächiges temporäres Haut-Regenerationsgraft an die untere Extremität | 86.67.29†↔ | Grossflächiger temporärer Haut-Regenerationsgraft, andere Lokalisation |
| 86.67.19†↔ | Kleinflächiges temporäres Haut-Regenerationsgraft an andere Lokalisation | 86.67.30†↔ | Permanenter Hautersatz durch Epidermisersatzmaterial |
| 86.67.20†↔ | Grossflächiger temporärer Haut-Regenerationsgraft am Kopf | 86.67.31†↔ | Permanenter Hautersatz durch Dermisersatzmaterial |

Prozedur P66-7

- | | | | |
|------------|------------------------------------------------------------------------------------------------------------------------|------------|------------------------------------------------------------------------------------------------------------------------|
| 93.9c.11†↔ | Mechanische Beatmung und Atemunterstützung mit kontinuierlichem positivem Druck (CPAP) bei Neugeborenen und Säuglingen | 93.9d.12†↔ | Kontrolle oder Optimierung einer CPAP oder BiPAP-Therapie zur Behandlung der schlafbezogenen Atemstörung (Schlafapnoe) |
| 93.9d.11†↔ | Ersteinstellung einer CPAP oder BiPAP-Therapie zur Behandlung der schlafbezogenen Atemstörung (Schlafapnoe) | | |

Prozedur P66-8

- | | | | |
|------------|---------------------------------------------------------------|------------|-----------------------------------------------------------------------|
| 00.11†↔ | Infusion von Drotrecogin alfa (aktiviert) | 99.05.18†↔ | Transfusion von Thrombozytenkonzentrat, 22 bis 24 Konzentrate |
| 00.17†↔ | Infusion einer vasopressorischen Substanz | 99.05.19†↔ | Transfusion von Thrombozytenkonzentrat, 25 bis 27 Konzentrate |
| 96.35†↔ | Gastrische Gavage | 99.05.1a†↔ | Transfusion von Thrombozytenkonzentrat, 28 bis 30 Konzentrate |
| 96.6†↔ | Enterale Infusion konzentrierter Nährstoffe | 99.05.1b†↔ | Transfusion von Thrombozytenkonzentrat, 31 bis 36 Konzentrate |
| 99.01†↔ | Austauschtransfusion | 99.05.1c†↔ | Transfusion von Thrombozytenkonzentrat, 37 bis 42 Konzentrate |
| 99.04.00†↔ | Transfusion von Erythrozytenkonzentrat, n.n.bez. | 99.05.1d†↔ | Transfusion von Thrombozytenkonzentrat, 43 bis 48 Konzentrate |
| 99.04.10†↔ | Transfusion von Erythrozytenkonzentrat, 1 TE bis 5 TE | 99.05.1e†↔ | Transfusion von Thrombozytenkonzentrat, 49 bis 54 Konzentrate |
| 99.04.11†↔ | Transfusion von Erythrozytenkonzentrat, 6 TE bis 10 TE | 99.05.1f†↔ | Transfusion von Thrombozytenkonzentrat, 55 bis 60 Konzentrate |
| 99.04.12†↔ | Transfusion von Erythrozytenkonzentrat, 11 TE bis 15 TE | 99.05.1g†↔ | Transfusion von Thrombozytenkonzentrat, 61 bis 66 Konzentrate |
| 99.04.14†↔ | Transfusion von Erythrozytenkonzentrat, 16 TE bis 20 TE | 99.05.1h†↔ | Transfusion von Thrombozytenkonzentrat, 67 bis 72 Konzentrate |
| 99.04.15†↔ | Transfusion von Erythrozytenkonzentrat, 21 TE bis 30 TE | 99.05.1i†↔ | Transfusion von Thrombozytenkonzentrat, 73 bis 78 Konzentrate |
| 99.04.16†↔ | Transfusion von Erythrozytenkonzentrat, 31 TE bis 40 TE | 99.05.1j†↔ | Transfusion von Thrombozytenkonzentrat, 79 bis 84 Konzentrate |
| 99.04.17†↔ | Transfusion von Erythrozytenkonzentrat, 41 TE bis 50 TE | 99.05.1k†↔ | Transfusion von Thrombozytenkonzentrat, 85 bis 90 Konzentrate |
| 99.04.18†↔ | Transfusion von Erythrozytenkonzentrat, 51 TE bis 60 TE | 99.05.1l†↔ | Transfusion von Thrombozytenkonzentrat, 91 bis 96 Konzentrate |
| 99.04.19†↔ | Transfusion von Erythrozytenkonzentrat, 61 TE bis 70 TE | 99.05.1m†↔ | Transfusion von Thrombozytenkonzentrat, 97 bis 102 Konzentrate |
| 99.04.1a†↔ | Transfusion von Erythrozytenkonzentrat, 71 TE bis 80 TE | 99.05.1n†↔ | Transfusion von Thrombozytenkonzentrat, 103 bis 108 Konzentrate |
| 99.04.1b†↔ | Transfusion von Erythrozytenkonzentrat, 81 TE bis 90 TE | 99.05.1o†↔ | Transfusion von Thrombozytenkonzentrat, 109 bis 114 Konzentrate |
| 99.04.1c†↔ | Transfusion von Erythrozytenkonzentrat, 91 TE bis 100 TE | 99.05.1p†↔ | Transfusion von Thrombozytenkonzentrat, 115 bis 120 Konzentrate |
| 99.04.1d†↔ | Transfusion von Erythrozytenkonzentrat, 101 TE bis 115 TE | 99.05.1q†↔ | Transfusion von Thrombozytenkonzentrat, 121 bis 126 Konzentrate |
| 99.04.1e†↔ | Transfusion von Erythrozytenkonzentrat, 116 TE bis 130 TE | 99.05.1r†↔ | Transfusion von Thrombozytenkonzentrat, 127 Konzentrate und mehr |
| 99.04.1f†↔ | Transfusion von Erythrozytenkonzentrat, 131 TE bis 145 TE | 99.05.20†↔ | Transfusion von patientenbezogenen Thrombozytenkonzentraten, n.n.bez. |
| 99.04.1g†↔ | Transfusion von Erythrozytenkonzentrat, 146 TE bis 160 TE | | |
| 99.04.1h†↔ | Transfusion von Erythrozytenkonzentrat, 161 TE bis 175 TE | | |
| 99.04.1i†↔ | Transfusion von Erythrozytenkonzentrat, 176 TE bis 190 TE | | |
| 99.04.1j†↔ | Transfusion von Erythrozytenkonzentrat, 191 TE bis 205 TE | | |
| 99.04.1k†↔ | Transfusion von Erythrozytenkonzentrat, 206 TE bis 220 TE | | |
| 99.04.1l†↔ | Transfusion von Erythrozytenkonzentrat, 221 TE bis 235 TE | | |
| 99.04.1m†↔ | Transfusion von Erythrozytenkonzentrat, 236 TE bis 250 TE | | |
| 99.04.1n†↔ | Transfusion von Erythrozytenkonzentrat, 251 TE bis 265 TE | | |
| 99.04.1o†↔ | Transfusion von Erythrozytenkonzentrat, 266 TE bis 280 TE | | |
| 99.04.1p†↔ | Transfusion von Erythrozytenkonzentrat, 281 TE und mehr | | |
| 99.04.99†↔ | Transfusion von Erythrozytenkonzentrat, sonstige | | |
| 99.05.11†↔ | Transfusion von Thrombozytenkonzentrat, 4 bis 5 Konzentrate | | |
| 99.05.12†↔ | Transfusion von Thrombozytenkonzentrat, 6 bis 8 Konzentrate | | |
| 99.05.13†↔ | Transfusion von Thrombozytenkonzentrat, 9 bis 12 Konzentrate | | |
| 99.05.14†↔ | Transfusion von Thrombozytenkonzentrat, 13 bis 15 Konzentrate | | |
| 99.05.16†↔ | Transfusion von Thrombozytenkonzentrat, 16 bis 18 Konzentrate | | |
| 99.05.17†↔ | Transfusion von Thrombozytenkonzentrat, 19 bis 21 Konzentrate | | |

99.05.21†↔	Transfusion von patientenbezogenen Thrombozytenkonzentraten, 1 bis 3 Konzentrate	99.05.39†↔	Transfusion von Apherese-Thrombozytenkonzentrat, 16 bis 18 Konzentrate
99.05.22†↔	Transfusion von patientenbezogenen Thrombozytenkonzentraten, 4 bis 5 Konzentrate	99.05.3a†↔	Transfusion von Apherese-Thrombozytenkonzentrat, 19 bis 21 Konzentrate
99.05.23†↔	Transfusion von patientenbezogenen Thrombozytenkonzentraten, 6 bis 8 Konzentrate	99.05.3b†↔	Transfusion von Apherese-Thrombozytenkonzentrat, 22 bis 24 Konzentrate
99.05.24†↔	Transfusion von patientenbezogenen Thrombozytenkonzentraten, 9 bis 12 Konzentrate	99.05.3c†↔	Transfusion von Apherese-Thrombozytenkonzentrat, 25 bis 27 Konzentrate
99.05.25†↔	Transfusion von patientenbezogenen Thrombozytenkonzentraten, 13 bis 15 Konzentrate	99.05.3d†↔	Transfusion von Apherese-Thrombozytenkonzentrat, 28 bis 30 Konzentrate
99.05.26†↔	Transfusion von patientenbezogenen Thrombozytenkonzentraten, 16 bis 18 Konzentrate	99.05.3e†↔	Transfusion von Apherese-Thrombozytenkonzentrat, 31 bis 36 Konzentrate
99.05.27†↔	Transfusion von patientenbezogenen Thrombozytenkonzentraten, 19 bis 21 Konzentrate	99.05.3f†↔	Transfusion von Apherese-Thrombozytenkonzentrat, 37 bis 42 Konzentrate
99.05.28†↔	Transfusion von patientenbezogenen Thrombozytenkonzentraten, 22 bis 24 Konzentrate	99.05.3g†↔	Transfusion von Apherese-Thrombozytenkonzentrat, 43 bis 48 Konzentrate
99.05.29†↔	Transfusion von patientenbezogenen Thrombozytenkonzentraten, 25 bis 27 Konzentrate	99.05.3h†↔	Transfusion von Apherese-Thrombozytenkonzentrat, 49 bis 54 Konzentrate
99.05.2a†↔	Transfusion von patientenbezogenen Thrombozytenkonzentraten, 28 bis 30 Konzentrate	99.05.3i†↔	Transfusion von Apherese-Thrombozytenkonzentrat, 55 bis 60 Konzentrate
99.05.2b†↔	Transfusion von patientenbezogenen Thrombozytenkonzentraten, 31 bis 33 Konzentrate	99.05.3j†↔	Transfusion von Apherese-Thrombozytenkonzentrat, 61 bis 66 Konzentrate
99.05.2c†↔	Transfusion von patientenbezogenen Thrombozytenkonzentraten, 34 bis 36 Konzentrate	99.05.3k†↔	Transfusion von Apherese-Thrombozytenkonzentrat, 67 bis 82 Konzentrate
99.05.2d†↔	Transfusion von patientenbezogenen Thrombozytenkonzentraten, 37 bis 39 Konzentrate	99.05.3l†↔	Transfusion von Apherese-Thrombozytenkonzentrat, 83 bis 88 Konzentrate
99.05.2e†↔	Transfusion von patientenbezogenen Thrombozytenkonzentraten, 40 bis 42 Konzentrate	99.05.3m†↔	Transfusion von Apherese-Thrombozytenkonzentrat, 89 bis 94 Konzentrate
99.05.2f†↔	Transfusion von patientenbezogenen Thrombozytenkonzentraten, 43 bis 45 Konzentrate	99.05.3n†↔	Transfusion von Apherese-Thrombozytenkonzentrat, 95 bis 100 Konzentrate
99.05.2g†↔	Transfusion von patientenbezogenen Thrombozytenkonzentraten, 46 bis 48 Konzentrate	99.05.3o†↔	Transfusion von Apherese-Thrombozytenkonzentrat, 101 bis 106 Konzentrate
99.05.2h†↔	Transfusion von patientenbezogenen Thrombozytenkonzentraten, 49 bis 51 Konzentrate	99.05.3p†↔	Transfusion von Apherese-Thrombozytenkonzentrat, 107 bis 112 Konzentrate
99.05.2i†↔	Transfusion von patientenbezogenen Thrombozytenkonzentraten, 52 bis 54 Konzentrate	99.05.3q†↔	Transfusion von Apherese-Thrombozytenkonzentrat, 113 bis 118 Konzentrate
99.05.2j†↔	Transfusion von patientenbezogenen Thrombozytenkonzentraten, 55 bis 57 Konzentrate	99.05.3r†↔	Transfusion von Apherese-Thrombozytenkonzentrat, 119 Konzentrate und mehr
99.05.2k†↔	Transfusion von patientenbezogenen Thrombozytenkonzentraten, 58 bis 60 Konzentrate	99.07.00†↔	Transfusion von anderem Serum, n.n.bez.
99.05.2l†↔	Transfusion von patientenbezogenen Thrombozytenkonzentraten, 61 bis 63 Konzentrate	99.07.10†↔	Transfusion von Plasma, 1 TE bis 5 TE
99.05.2m†↔	Transfusion von patientenbezogenen Thrombozytenkonzentraten, 64 bis 66 Konzentrate	99.07.12†↔	Transfusion von Plasma, 6 TE bis 10 TE
99.05.2n†↔	Transfusion von patientenbezogenen Thrombozytenkonzentraten, 67 bis 69 Konzentrate	99.07.13†↔	Transfusion von Plasma, 11 TE bis 15 TE
99.05.2o†↔	Transfusion von patientenbezogenen Thrombozytenkonzentraten, 70 Konzentrate und mehr	99.07.14†↔	Transfusion von Plasma, 16 TE bis 20 TE
99.05.30†↔	Transfusion von Apherese-Thrombozytenkonzentrat, 1 Konzentrat	99.07.15†↔	Transfusion von Plasma, 21 TE bis 30 TE
99.05.32†↔	Transfusion von Apherese-Thrombozytenkonzentrat, 2 Konzentrate	99.07.19†↔	Transfusion von Plasma, 31 TE und mehr
99.05.33†↔	Transfusion von Apherese-Thrombozytenkonzentrat, 3 Konzentrate	99.07.99†↔	Transfusion von anderem Serum, sonstige
99.05.34†↔	Transfusion von Apherese-Thrombozytenkonzentrat, 4 Konzentrate	99.08†↔	Transfusion von Blutexpander
99.05.35†↔	Transfusion von Apherese-Thrombozytenkonzentrat, 5 Konzentrate	99.09.10†↔	Transfusion von Granulozyten, 1 - 5 Konzentrate
99.05.36†↔	Transfusion von Apherese-Thrombozytenkonzentrat, 6 bis 8 Konzentrate	99.09.12†↔	Transfusion von Granulozyten, 6 bis 10 Konzentrate
99.05.37†↔	Transfusion von Apherese-Thrombozytenkonzentrat, 9 bis 12 Konzentrate	99.09.13†↔	Transfusion von Granulozyten, 11 bis 15 Konzentrate
99.05.38†↔	Transfusion von Apherese-Thrombozytenkonzentrat, 13 bis 15 Konzentrate	99.09.14†↔	Transfusion von Granulozyten, 16 bis 20 Konzentrate
		99.09.15†↔	Transfusion von Granulozyten, 21 Konzentrate und mehr
		99.09.20†↔	Transfusion von Spenderlymphozyten, Fremdbezug
		99.09.23†↔	Transfusion von Spenderlymphozyten, 1 bis 3 Konzentrate
		99.09.24†↔	Transfusion von Spenderlymphozyten, 4 bis 6 Konzentrate
		99.09.25†↔	Transfusion von Spenderlymphozyten, mehr als 6 Konzentrate
		99.09.30†↔	Transfusion von Leukozyten nach Ex-vivo-Kultur
		99.15†↔	Parenterale Infusion konzentrierter Nährlösungen
		99.18†↔	Injektion oder Infusion von Elektrolyten
		99.1a†↔	Injektion, Infusion oder orale Gabe von Betablocker zur Therapie des infantilen Hämangioms beim Neugeborenen und Säugling
		99.83†↔	Sonstige Phototherapie

Prozedur P66-9

99.81.20†↔ Systemische Hypothermie

Prozedur P66-10

- 99.b7.22†↔ Intensivmedizinische Komplexbehandlung im Kindesalter (Basisprozedur), 393 bis 588 Aufwandspunkte
- 99.b7.23†↔ Intensivmedizinische Komplexbehandlung im Kindesalter (Basisprozedur), 589 bis 784 Aufwandspunkte
- 99.b7.24†↔ Intensivmedizinische Komplexbehandlung im Kindesalter (Basisprozedur), 785 bis 980 Aufwandspunkte
- 99.b7.25†↔ Intensivmedizinische Komplexbehandlung im Kindesalter (Basisprozedur), 981 bis 1176 Aufwandspunkte
- 99.b7.26†↔ Intensivmedizinische Komplexbehandlung im Kindesalter (Basisprozedur), 1177 bis 1470 Aufwandspunkte
- 99.b7.27†↔ Intensivmedizinische Komplexbehandlung im Kindesalter (Basisprozedur), 1471 bis 1764 Aufwandspunkte
- 99.b7.28†↔ Intensivmedizinische Komplexbehandlung im Kindesalter (Basisprozedur), 1765 bis 2058 Aufwandspunkte
- 99.b7.2a†↔ Intensivmedizinische Komplexbehandlung im Kindesalter (Basisprozedur), 2059 bis 2352 Aufwandspunkte
- 99.b7.2b†↔ Intensivmedizinische Komplexbehandlung im Kindesalter (Basisprozedur), 2353 bis 2646 Aufwandspunkte
- 99.b7.2c†↔ Intensivmedizinische Komplexbehandlung im Kindesalter (Basisprozedur), 2647 bis 2940 Aufwandspunkte
- 99.b7.2d†↔ Intensivmedizinische Komplexbehandlung im Kindesalter (Basisprozedur), 2941 bis 3430 Aufwandspunkte
- 99.b7.2e†↔ Intensivmedizinische Komplexbehandlung im Kindesalter (Basisprozedur), 3431 bis 3920 Aufwandspunkte
- 99.b7.2f†↔ Intensivmedizinische Komplexbehandlung im Kindesalter (Basisprozedur), 3921 bis 4410 Aufwandspunkte
- 99.b7.2g†↔ Intensivmedizinische Komplexbehandlung im Kindesalter (Basisprozedur), 4411 bis 4900 Aufwandspunkte
- 99.b7.2h†↔ Intensivmedizinische Komplexbehandlung im Kindesalter (Basisprozedur), 4901 bis 5880 Aufwandspunkte
- 99.b7.2i†↔ Intensivmedizinische Komplexbehandlung im Kindesalter (Basisprozedur), 5881 bis 6860 Aufwandspunkte
- 99.b7.2j†↔ Intensivmedizinische Komplexbehandlung im Kindesalter (Basisprozedur), 6861 bis 7840 Aufwandspunkte
- 99.b7.2k†↔ Intensivmedizinische Komplexbehandlung im Kindesalter (Basisprozedur), 7841 bis 9800 Aufwandspunkte
- 99.b7.2l†↔ Intensivmedizinische Komplexbehandlung im Kindesalter (Basisprozedur), 9801 bis 11760 Aufwandspunkte
- 99.b7.2m†↔ Intensivmedizinische Komplexbehandlung im Kindesalter (Basisprozedur), 11761 bis 13720 Aufwandspunkte
- 99.b7.2n†↔ Intensivmedizinische Komplexbehandlung im Kindesalter (Basisprozedur), 13721 bis 16660 Aufwandspunkte
- 99.b7.2o†↔ Intensivmedizinische Komplexbehandlung im Kindesalter (Basisprozedur), 16661 bis 19600 Aufwandspunkte
- 99.b7.2p†↔ Intensivmedizinische Komplexbehandlung im Kindesalter (Basisprozedur), 19601 und mehr Aufwandspunkte
- 99.b7.32†↔ Intensivmedizinische Komplexbehandlung im Neugeborenenalter (Basisprozedur), 393 bis 588 Aufwandspunkte
- 99.b7.33†↔ Intensivmedizinische Komplexbehandlung im Neugeborenenalter (Basisprozedur), 589 bis 784 Aufwandspunkte
- 99.b7.34†↔ Intensivmedizinische Komplexbehandlung im Neugeborenenalter (Basisprozedur), 785 bis 980 Aufwandspunkte
- 99.b7.35†↔ Intensivmedizinische Komplexbehandlung im Neugeborenenalter (Basisprozedur), 981 bis 1176 Aufwandspunkte
- 99.b7.36†↔ Intensivmedizinische Komplexbehandlung im Neugeborenenalter (Basisprozedur), 1177 bis 1470 Aufwandspunkte
- 99.b7.37†↔ Intensivmedizinische Komplexbehandlung im Neugeborenenalter (Basisprozedur), 1471 bis 1764 Aufwandspunkte
- 99.b7.38†↔ Intensivmedizinische Komplexbehandlung im Neugeborenenalter (Basisprozedur), 1765 bis 2058 Aufwandspunkte
- 99.b7.3a†↔ Intensivmedizinische Komplexbehandlung im Neugeborenenalter (Basisprozedur), 2059 bis 2352 Aufwandspunkte
- 99.b7.3b†↔ Intensivmedizinische Komplexbehandlung im Neugeborenenalter (Basisprozedur), 2353 bis 2646 Aufwandspunkte
- 99.b7.3c†↔ Intensivmedizinische Komplexbehandlung im Neugeborenenalter (Basisprozedur), 2647 bis 2940 Aufwandspunkte
- 99.b7.3d†↔ Intensivmedizinische Komplexbehandlung im Neugeborenenalter (Basisprozedur), 2941 bis 3430 Aufwandspunkte
- 99.b7.3e†↔ Intensivmedizinische Komplexbehandlung im Neugeborenenalter (Basisprozedur), 3431 bis 3920 Aufwandspunkte
- 99.b7.3f†↔ Intensivmedizinische Komplexbehandlung im Neugeborenenalter (Basisprozedur), 3921 bis 4410 Aufwandspunkte
- 99.b7.3g†↔ Intensivmedizinische Komplexbehandlung im Neugeborenenalter (Basisprozedur), 4411 bis 4900 Aufwandspunkte
- 99.b7.3h†↔ Intensivmedizinische Komplexbehandlung im Neugeborenenalter (Basisprozedur), 4901 bis 5880 Aufwandspunkte
- 99.b7.3i†↔ Intensivmedizinische Komplexbehandlung im Neugeborenenalter (Basisprozedur), 5881 bis 6860 Aufwandspunkte
- 99.b7.3j†↔ Intensivmedizinische Komplexbehandlung im Neugeborenenalter (Basisprozedur), 6861 bis 7840 Aufwandspunkte
- 99.b7.3k†↔ Intensivmedizinische Komplexbehandlung im Neugeborenenalter (Basisprozedur), 7841 bis 9800 Aufwandspunkte
- 99.b7.3l†↔ Intensivmedizinische Komplexbehandlung im Neugeborenenalter (Basisprozedur), 9801 bis 11760 Aufwandspunkte
- 99.b7.3m†↔ Intensivmedizinische Komplexbehandlung im Neugeborenenalter (Basisprozedur), 11761 bis 13720 Aufwandspunkte
- 99.b7.3n†↔ Intensivmedizinische Komplexbehandlung im Neugeborenenalter (Basisprozedur), 13721 bis 16660 Aufwandspunkte
- 99.b7.3o†↔ Intensivmedizinische Komplexbehandlung im Neugeborenenalter (Basisprozedur), 16661 bis 19600 Aufwandspunkte
- 99.b7.3p†↔ Intensivmedizinische Komplexbehandlung im Neugeborenenalter (Basisprozedur), 19601 und mehr Aufwandspunkte

Prozedur P66-11

- 00.11†↔ Infusion von Drotrecogin alfa (aktiviert)
- 00.17†↔ Infusion einer vasopressorischen Substanz
- 53.00↔ Einseitige Operation einer Inguinalhernie, n.n.bez.
- 53.01↔ Einseitige Operation einer direkten Inguinalhernie
- 53.02↔ Einseitige Operation einer indirekten Inguinalhernie
- 53.03↔ Einseitige Operation einer direkten Inguinalhernie mit Transplantat oder Prothese
- 53.04↔ Operation einer indirekten Inguinalhernie mit Transplantat oder Prothese
- 53.05↔ Operation einer Inguinalhernie mit Transplantat oder Prothese, n.n.bez.
- 53.10↔ Beidseitige Operation von Inguinalhernien, n.n.bez.
- 53.11↔ Beidseitige Operation von direkten Inguinalhernien
- 53.12↔ Beidseitige Operation von indirekten Inguinalhernien
- 53.13↔ Beidseitige Operation von Inguinalhernien, einer direkten und einer indirekten
- 53.14↔ Beidseitige Operation von direkten Inguinalhernien mit Transplantat oder Prothese

53.15↔	Beidseitige Operation von indirekten Inguinalhernien mit Transplantat oder Prothese	99.05.1l†↔	Transfusion von Thrombozytenkonzentrat, 91 bis 96 Konzentrate
53.16↔	Beidseitige Operation von Inguinalhernien, einer direkten und einer indirekten mit Transplantat oder Prothese	99.05.1m†↔	Transfusion von Thrombozytenkonzentrat, 97 bis 102 Konzentrate
53.17↔	Beidseitige Operation von Inguinalhernien mit Transplantat oder Prothese, n.n.bez.	99.05.1n†↔	Transfusion von Thrombozytenkonzentrat, 103 bis 108 Konzentrate
96.35†↔	Gastrische Gavage	99.05.1o†↔	Transfusion von Thrombozytenkonzentrat, 109 bis 114 Konzentrate
96.6†↔	Enterale Infusion konzentrierter Nährstoffe	99.05.1p†↔	Transfusion von Thrombozytenkonzentrat, 115 bis 120 Konzentrate
99.01†↔	Austauschtransfusion	99.05.1q†↔	Transfusion von Thrombozytenkonzentrat, 121 bis 126 Konzentrate
99.04.00†↔	Transfusion von Erythrozytenkonzentrat, n.n.bez.	99.05.1r†↔	Transfusion von Thrombozytenkonzentrat, 127 Konzentrate und mehr
99.04.10†↔	Transfusion von Erythrozytenkonzentrat, 1 TE bis 5 TE	99.05.20†↔	Transfusion von patientenbezogenen Thrombozytenkonzentraten, n.n.bez.
99.04.11†↔	Transfusion von Erythrozytenkonzentrat, 6 TE bis 10 TE	99.05.21†↔	Transfusion von patientenbezogenen Thrombozytenkonzentraten, 1 bis 3 Konzentrate
99.04.12†↔	Transfusion von Erythrozytenkonzentrat, 11 TE bis 15 TE	99.05.22†↔	Transfusion von patientenbezogenen Thrombozytenkonzentraten, 4 bis 5 Konzentrate
99.04.14†↔	Transfusion von Erythrozytenkonzentrat, 16 TE bis 20 TE	99.05.23†↔	Transfusion von patientenbezogenen Thrombozytenkonzentraten, 6 bis 8 Konzentrate
99.04.15†↔	Transfusion von Erythrozytenkonzentrat, 21 TE bis 30 TE	99.05.24†↔	Transfusion von patientenbezogenen Thrombozytenkonzentraten, 9 bis 12 Konzentrate
99.04.16†↔	Transfusion von Erythrozytenkonzentrat, 31 TE bis 40 TE	99.05.25†↔	Transfusion von patientenbezogenen Thrombozytenkonzentraten, 13 bis 15 Konzentrate
99.04.17†↔	Transfusion von Erythrozytenkonzentrat, 41 TE bis 50 TE	99.05.26†↔	Transfusion von patientenbezogenen Thrombozytenkonzentraten, 16 bis 18 Konzentrate
99.04.18†↔	Transfusion von Erythrozytenkonzentrat, 51 TE bis 60 TE	99.05.27†↔	Transfusion von patientenbezogenen Thrombozytenkonzentraten, 19 bis 21 Konzentrate
99.04.19†↔	Transfusion von Erythrozytenkonzentrat, 61 TE bis 70 TE	99.05.28†↔	Transfusion von patientenbezogenen Thrombozytenkonzentraten, 22 bis 24 Konzentrate
99.04.1a†↔	Transfusion von Erythrozytenkonzentrat, 71 TE bis 80 TE	99.05.29†↔	Transfusion von patientenbezogenen Thrombozytenkonzentraten, 25 bis 27 Konzentrate
99.04.1b†↔	Transfusion von Erythrozytenkonzentrat, 81 TE bis 90 TE	99.05.2a†↔	Transfusion von patientenbezogenen Thrombozytenkonzentraten, 28 bis 30 Konzentrate
99.04.1c†↔	Transfusion von Erythrozytenkonzentrat, 91 TE bis 100 TE	99.05.2b†↔	Transfusion von patientenbezogenen Thrombozytenkonzentraten, 31 bis 33 Konzentrate
99.04.1d†↔	Transfusion von Erythrozytenkonzentrat, 101 TE bis 115 TE	99.05.2c†↔	Transfusion von patientenbezogenen Thrombozytenkonzentraten, 34 bis 36 Konzentrate
99.04.1e†↔	Transfusion von Erythrozytenkonzentrat, 116 TE bis 130 TE	99.05.2d†↔	Transfusion von patientenbezogenen Thrombozytenkonzentraten, 37 bis 39 Konzentrate
99.04.1f†↔	Transfusion von Erythrozytenkonzentrat, 131 TE bis 145 TE	99.05.2e†↔	Transfusion von patientenbezogenen Thrombozytenkonzentraten, 40 bis 42 Konzentrate
99.04.1g†↔	Transfusion von Erythrozytenkonzentrat, 146 TE bis 160 TE	99.05.2f†↔	Transfusion von patientenbezogenen Thrombozytenkonzentraten, 43 bis 45 Konzentrate
99.04.1h†↔	Transfusion von Erythrozytenkonzentrat, 161 TE bis 175 TE	99.05.2g†↔	Transfusion von patientenbezogenen Thrombozytenkonzentraten, 46 bis 48 Konzentrate
99.04.1i†↔	Transfusion von Erythrozytenkonzentrat, 176 TE bis 190 TE	99.05.2h†↔	Transfusion von patientenbezogenen Thrombozytenkonzentraten, 49 bis 51 Konzentrate
99.04.1j†↔	Transfusion von Erythrozytenkonzentrat, 191 TE bis 205 TE	99.05.2i†↔	Transfusion von patientenbezogenen Thrombozytenkonzentraten, 52 bis 54 Konzentrate
99.04.1k†↔	Transfusion von Erythrozytenkonzentrat, 206 TE bis 220 TE	99.05.2j†↔	Transfusion von patientenbezogenen Thrombozytenkonzentraten, 55 bis 57 Konzentrate
99.04.1l†↔	Transfusion von Erythrozytenkonzentrat, 221 TE bis 235 TE	99.05.2k†↔	Transfusion von patientenbezogenen Thrombozytenkonzentraten, 58 bis 60 Konzentrate
99.04.1m†↔	Transfusion von Erythrozytenkonzentrat, 236 TE bis 250 TE	99.05.2l†↔	Transfusion von patientenbezogenen Thrombozytenkonzentraten, 61 bis 63 Konzentrate
99.04.1n†↔	Transfusion von Erythrozytenkonzentrat, 251 TE bis 265 TE	99.05.2m†↔	Transfusion von patientenbezogenen Thrombozytenkonzentraten, 64 bis 66 Konzentrate
99.04.1o†↔	Transfusion von Erythrozytenkonzentrat, 266 TE bis 280 TE	99.05.2n†↔	Transfusion von patientenbezogenen Thrombozytenkonzentraten, 67 bis 69 Konzentrate
99.04.1p†↔	Transfusion von Erythrozytenkonzentrat, 281 TE und mehr	99.05.2o†↔	Transfusion von patientenbezogenen Thrombozytenkonzentraten, 70 Konzentrate und mehr
99.04.99†↔	Transfusion von Erythrozytenkonzentrat, sonstige	99.05.30†↔	Transfusion von Apherese-Thrombozytenkonzentrat, 1 Konzentrat
99.05.11†↔	Transfusion von Thrombozytenkonzentrat, 4 bis 5 Konzentrate	99.05.32†↔	Transfusion von Apherese-Thrombozytenkonzentrat, 2 Konzentrate
99.05.12†↔	Transfusion von Thrombozytenkonzentrat, 6 bis 8 Konzentrate	99.05.33†↔	Transfusion von Apherese-Thrombozytenkonzentrat, 3 Konzentrate
99.05.13†↔	Transfusion von Thrombozytenkonzentrat, 9 bis 12 Konzentrate	99.05.34†↔	Transfusion von Apherese-Thrombozytenkonzentrat, 4 Konzentrate
99.05.14†↔	Transfusion von Thrombozytenkonzentrat, 13 bis 15 Konzentrate		
99.05.16†↔	Transfusion von Thrombozytenkonzentrat, 16 bis 18 Konzentrate		
99.05.17†↔	Transfusion von Thrombozytenkonzentrat, 19 bis 21 Konzentrate		
99.05.18†↔	Transfusion von Thrombozytenkonzentrat, 22 bis 24 Konzentrate		
99.05.19†↔	Transfusion von Thrombozytenkonzentrat, 25 bis 27 Konzentrate		
99.05.1a†↔	Transfusion von Thrombozytenkonzentrat, 28 bis 30 Konzentrate		
99.05.1b†↔	Transfusion von Thrombozytenkonzentrat, 31 bis 36 Konzentrate		
99.05.1c†↔	Transfusion von Thrombozytenkonzentrat, 37 bis 42 Konzentrate		
99.05.1d†↔	Transfusion von Thrombozytenkonzentrat, 43 bis 48 Konzentrate		
99.05.1e†↔	Transfusion von Thrombozytenkonzentrat, 49 bis 54 Konzentrate		
99.05.1f†↔	Transfusion von Thrombozytenkonzentrat, 55 bis 60 Konzentrate		
99.05.1g†↔	Transfusion von Thrombozytenkonzentrat, 61 bis 66 Konzentrate		
99.05.1h†↔	Transfusion von Thrombozytenkonzentrat, 67 bis 72 Konzentrate		
99.05.1i†↔	Transfusion von Thrombozytenkonzentrat, 73 bis 78 Konzentrate		
99.05.1j†↔	Transfusion von Thrombozytenkonzentrat, 79 bis 84 Konzentrate		
99.05.1k†↔	Transfusion von Thrombozytenkonzentrat, 85 bis 90 Konzentrate		

99.05.35†↔	Transfusion von Apherese-Thrombozytenkonzentrat, 5 Konzentrate	99.05.3n†↔	Transfusion von Apherese-Thrombozytenkonzentrat, 95 bis 100 Konzentrate
99.05.36†↔	Transfusion von Apherese-Thrombozytenkonzentrat, 6 bis 8 Konzentrate	99.05.3o†↔	Transfusion von Apherese-Thrombozytenkonzentrat, 101 bis 106 Konzentrate
99.05.37†↔	Transfusion von Apherese-Thrombozytenkonzentrat, 9 bis 12 Konzentrate	99.05.3p†↔	Transfusion von Apherese-Thrombozytenkonzentrat, 107 bis 112 Konzentrate
99.05.38†↔	Transfusion von Apherese-Thrombozytenkonzentrat, 13 bis 15 Konzentrate	99.05.3q†↔	Transfusion von Apherese-Thrombozytenkonzentrat, 113 bis 118 Konzentrate
99.05.39†↔	Transfusion von Apherese-Thrombozytenkonzentrat, 16 bis 18 Konzentrate	99.05.3r†↔	Transfusion von Apherese-Thrombozytenkonzentrat, 119 Konzentrate und mehr
99.05.3a†↔	Transfusion von Apherese-Thrombozytenkonzentrat, 19 bis 21 Konzentrate	99.07.00†↔	Transfusion von anderem Serum, n.n.bez.
99.05.3b†↔	Transfusion von Apherese-Thrombozytenkonzentrat, 22 bis 24 Konzentrate	99.07.10†↔	Transfusion von Plasma, 1 TE bis 5 TE
99.05.3c†↔	Transfusion von Apherese-Thrombozytenkonzentrat, 25 bis 27 Konzentrate	99.07.12†↔	Transfusion von Plasma, 6 TE bis 10 TE
99.05.3d†↔	Transfusion von Apherese-Thrombozytenkonzentrat, 28 bis 30 Konzentrate	99.07.13†↔	Transfusion von Plasma, 11 TE bis 15 TE
99.05.3e†↔	Transfusion von Apherese-Thrombozytenkonzentrat, 31 bis 36 Konzentrate	99.07.14†↔	Transfusion von Plasma, 16 TE bis 20 TE
99.05.3f†↔	Transfusion von Apherese-Thrombozytenkonzentrat, 37 bis 42 Konzentrate	99.07.15†↔	Transfusion von Plasma, 21 TE bis 30 TE
99.05.3g†↔	Transfusion von Apherese-Thrombozytenkonzentrat, 43 bis 48 Konzentrate	99.07.19†↔	Transfusion von Plasma, 31 TE und mehr
99.05.3h†↔	Transfusion von Apherese-Thrombozytenkonzentrat, 49 bis 54 Konzentrate	99.07.99†↔	Transfusion von anderem Serum, sonstige
99.05.3i†↔	Transfusion von Apherese-Thrombozytenkonzentrat, 55 bis 60 Konzentrate	99.08†↔	Transfusion von Blutexpander
99.05.3j†↔	Transfusion von Apherese-Thrombozytenkonzentrat, 61 bis 66 Konzentrate	99.09.10†↔	Transfusion von Granulozyten, 1 - 5 Konzentrate
99.05.3k†↔	Transfusion von Apherese-Thrombozytenkonzentrat, 67 bis 82 Konzentrate	99.09.12†↔	Transfusion von Granulozyten, 6 bis 10 Konzentrate
99.05.3l†↔	Transfusion von Apherese-Thrombozytenkonzentrat, 83 bis 88 Konzentrate	99.09.13†↔	Transfusion von Granulozyten, 11 bis 15 Konzentrate
99.05.3m†↔	Transfusion von Apherese-Thrombozytenkonzentrat, 89 bis 94 Konzentrate	99.09.14†↔	Transfusion von Granulozyten, 16 bis 20 Konzentrate
		99.09.15†↔	Transfusion von Granulozyten, 21 Konzentrate und mehr
		99.09.20†↔	Transfusion von Spenderlymphozyten, Fremdbezug
		99.09.23†↔	Transfusion von Spenderlymphozyten, 1 bis 3 Konzentrate
		99.09.24†↔	Transfusion von Spenderlymphozyten, 4 bis 6 Konzentrate
		99.09.25†↔	Transfusion von Spenderlymphozyten, mehr als 6 Konzentrate
		99.09.30†↔	Transfusion von Leukozyten nach Ex-vivo-Kultur
		99.15†↔	Parenterale Infusion konzentrierter Nährlösungen
		99.18†↔	Injektion oder Infusion von Elektrolyten
		99.1a†↔	Injektion, Infusion oder orale Gabe von Betablocker zur Therapie des infantilen Hämangioms beim Neugeborenen und Säugling
		99.83†↔	Sonstige Phototherapie

ADRG P67**Neugeborenes, Aufnahmegegewicht > 2499 g ohne signifikante OR-Prozedur, ohne Beatmung > 95 Stunden**

Aufnahmegegewicht > 2499 g

DRG P67A**Neugeborenes, Aufnahmegegewicht > 2499 g ohne signifikante OR-Prozedur, ohne Beatmung > 95 Stunden, mit mehreren schweren Problemen oder Entzugssyndrom**

(Prozedur in Tabelle P67-5 oder Dauer der maschinellen Beatmung > 24 Stunden oder Schweres Problem beim Neugeborenen) und (Mehrere schwere Probleme beim Neugeborenen oder Diagnose in Tabelle P67-1)

DRG P67B**Neugeborenes, Aufnahmegegewicht > 2499 g o. signifikante OR-Prozedur, o. Beatmung > 95 Stunden, mit schw. Problem od. mit anderem Problem, mehr als ein BT od. mit nicht signifikanter OR-Prozedur, mit kompliz. Diagnose od. best. Konstellation**

Prozedur in Tabelle P67-5 oder Dauer der maschinellen Beatmung > 24 Stunden oder Schweres Problem beim Neugeborenen oder ((mindestens eine Prozedur in Tabelle P67-6 oder Diagnose in Tabelle P67-2) und Verweildauer > 1 Tag oder Prozedur in Tabelle P67-7) und (Diagnose in Tabelle P67-3 oder Prozedur in Tabelle P67-8 und Diagnose in Tabelle P67-4 oder Prozedur in Tabelle P67-9)

DRG P67C**Neugeborenes, Aufnahmegegewicht > 2499 g ohne signifikante OR-Prozedur, ohne Beatmung > 95 Stunden, mit anderem Problem, mehr als ein Belegungstag oder mit nicht signifikanter OR-Prozedur, mit best. Konstellation**

(Mindestens eine Prozedur in Tabelle P67-6 oder Diagnose in Tabelle P67-2) und Verweildauer > 1 Tag oder Prozedur in Tabelle P67-7 oder Prozedur in Tabelle P67-8 und Diagnose in Tabelle P67-4 oder Prozedur in Tabelle P67-9

DRG P67D**Neugeborenes, Aufnahmegegewicht > 2499 g ohne signifikante OR-Prozedur, ohne Beatmung > 95 Stunden**

Diagnose P67-1

P96.1	EntzugSympt Neugeb b Einn abh-erz AM/Drogen d Mutter
P96.2	EntzugsSympt b therapeut Anwendung v AM Neugeb
Q81.0	Epidermolysis bullosa simplex
Q81.1	Epidermolysis bullosa atrophicans gravis

Q81.2	Epidermolysis bullosa dystrophica
Q81.8	Sonstige Epidermolysis bullosa
Q81.9	Epidermolysis bullosa, nnbez

Diagnose P67-2

A08.0	Enteritis durch Rotaviren
A08.2	Enteritis durch Adenoviren
A41.9	Sepsis, nnbez
A49.1	Streptokokkeninfektion nnbez Lok
B09	Nnbez Virusinf, durch Haut-/Schleimhautläsion gekennz
B99	Sonstige und nicht näher bezeichnete Infektionskrankheiten
E56.8	Mangel an sonstigen Vitaminen
E71.3	Störungen FettsäureSW
E86	Volumenmangel
E87.2	Azidose
E88.2	Lipomatose, aonkl
F44.4	Dissoziative Bewegungsstörungen
G54.0	Läsionen Plexus brachialis
G93.0	Hirnzysten
H05.0	Akute Entzündung Orbita
H10.4	Chronische Konjunktivitis
I35.0	Aortenklappenstenose
I42.1	Hypertrophische obstruktive Kardiomyopathie
I49.1	Vorhofextrasystolie
I49.3	Ventrikuläre Extrasystolie
I49.8	Sonstige nbez kardiale Arrhythmien
J20.5	Akute Bronchitis d Resp-Sync-Vir [RS-V]
J20.8	Akute Bronchitis d sonstige nbez Erreger
J22	Akute Infektion untere Atemwege, nnbez
J31.0	Chronische Rhinitis
J40	Bronchitis, nicht als akut oder chronisch bezeichnet
J93.0	Spontaner Spannungspneumothorax
K52.30	Pancolitis indeterminata
K52.31	Linksseitige Colitis indeterminata
K52.32	Colitis indeterminata Rektosigmoid
K52.38	Sonstige Colitis indeterminata
K52.8	Sonst nbez nichtinfekt Gastroenteritis u Kolitis
K60.2	Analfissur, nnbez
L01.1	Sekundäre Impetiginisation and Dermatosen
L02.2	Hautabszeß, Furunkel u Karbunkel, Rumpf
L08.0	Pyodermie
L91.8	Sonstige hypertrophe HautKH
P01.5	Schädigung Fetus/Neugeb b Mehrlingsschwangerschaft
P01.6	Schädigung Fetus/Neugeb d Tod der Mutter
P02.4	Schädigung Fetus/Neugeb d Nabelschnurvorfall
P02.7	Schädigung Fetus/Neugeb d Chorioamnionitis
P04.1	Schädigung Fetus/Neugeb d sonst Medikation b Mutter
P04.4	Schädigung Fet/Ngb d Einn abh-erz AM/Drogen d Mutter
P07.2	Neugeborenes m extremer Unreife
P21.0	Schwere Asphyxie unter Geburt
P28.3	Primäre Schlafapnoe b Neugeborenen
P28.4	Sonstige Apnoe b Neugeborenen
P29.1	Herzrhythmusstörung b Neugeborenen
P38	Omphalitis b Neugeborenen m od oh leichte Blutg
P39.0	Infektiöse Mastitis b Neugeborenen
P39.3	Harnwegsinfektion b Neugeborenen
P39.4	Hautinfektion b Neugeborenen
P52.4	Intrazerebrale (nichttraumat) Blutung Fetus/Neugeb
P55.0	Rh-Isoimmunisierung b Feten u Neugeborenen
P55.1	AB0-Isoimmunisierung b Feten u Neugeborenen
P55.8	Sonst hämolytische KH b Feten u Neugeborenen
P59.0	Neugeborenenikterus in Verbindung m vorzeitiger Geburt
P59.8	Neugeborenenikterus d sonst nbez Ursachen
P71.1	Sonstige Hypokalzämie b Neugeborenen
P74.0	Metabolische Spätazidose b Neugeborenen
P76.0	Mekoniumpfropf-Syndrom

P78.3	Nichtinfektiöse Diarrhoe b Neugeborenen
Q10.0	Angeborene Ptose
Q10.7	Angeborene Fehlbildung Orbita
Q11.0	Zystenaug[e] [cystic eyeball]
Q11.1	Sonstiger Anophthalmus
Q11.2	Mikrophthalmus
Q11.3	Makrophthalmus
Q12.0	Cataracta congenita
Q12.1	Angeborene Linsenverlagerung
Q12.2	Linsenkolobom
Q12.3	Angeborene Aphakie
Q12.4	Sphärophakie
Q12.8	Sonstige angeborene Fehlbildungen Linse
Q12.9	Angeborene Fehlbildung Linse, nnbez
Q13.0	Iriskolobom
Q13.1	Fehlen Iris (angeboren)
Q13.2	Sonstige angeborene Fehlbildungen Iris
Q13.3	Angeborene Hornhauttrübung
Q13.4	Sonstige angeborene Fehlbildungen Kornea
Q13.5	Blaue Sklera
Q13.8	Sonst angeborene Fehlbildung vord Augenabschnitt
Q14.0	Angeborene Fehlbildung Glaskörper
Q14.1	Angeborene Fehlbildung Retina
Q14.2	Angeborene Fehlbildung Papille
Q14.3	Angeborene Fehlbildung Chorioidea
Q14.8	Sonst angeborene Fehlbildung hint Augenabschnitt
Q16.0	Angeborenes Fehlen Ohrmuschel
Q16.1	Angeb Fehlen, Atresie u Striktur (äußeren) Gehörgang
Q16.2	Fehlen Tuba auditiva (angeboren)
Q16.3	Angeborene Fehlbildung Gehörknöchelchen
Q16.4	Sonst angeborene Fehlbildung Mittelohr
Q16.5	Angeborene Fehlbildung Innenohr
Q16.9	Angeb Fehlbild Ohr als Urs Beeinträcht Hörvermögen, nnbez
Q17.0	Akzessorische Ohrmuschel
Q18.0	Branchiogene(r) Sinus, Fistel u Zyste
Q28.80	Sonstiges angeborenes Aneurysma
Q28.81	Sonstige angeborene Fistel des Kreislaufsystems
Q31.8	Sonst angeborene Fehlbildung Kehlkopf
Q31.9	Angeborene Fehlbildung Kehlkopf, nnbez
Q33.1	Akzessorischer Lungenlappen
Q33.5	Ektopisches Gewebe in Lunge (angeboren)
Q33.8	Sonstige angeborene Fehlbildungen Lunge
Q35.1	Spalte harter Gaumen
Q35.3	Spalte weicher Gaumen
Q35.5	Spalte harter u weicher Gaumen
Q35.7	Uvulaspalte
Q35.9	Gaumenspalte, nnbez
Q36.0	Lippenspalte, beidseitig
Q36.1	Lippenspalte, median
Q36.9	Lippenspalte, einseitig
Q39.5	Angeborene Dilatation Ösophagus
Q39.6	Ösophagusdivertikel (angeboren)
Q39.8	Sonst angeborene Fehlbildung Ösophagus
Q40.1	Angeborene Hiatushernie
Q43.40	Duplikatur Dünndarm
Q43.41	Duplikatur Kolon
Q43.42	Duplikatur Rektum
Q43.49	Duplikatur Darm, nnbez
Q43.5	Ektopia ani
Q43.6	Angeborene Fistel Rektum u Anus
Q43.7	Kloakenpersistenz

Q43.8	Sonst nbez angeborene Fehlbildungen Darm	Q98.1	Klinefelter-Synd, männl Phänotyp m > 2 X-Chromosomen
Q43.9	Angeborene Fehlbildung Darm, nnbez	Q98.2	Klinefelter-Synd, männlicher Phänotyp m Karyotyp 46,XX
Q61.0	Angeborene solitäre Nierenzyste	Q98.3	Sonst männlicher Phänotyp m Karyotyp 46,XX
Q61.2	Polyzyst Niere, autosom-dom	Q98.4	Klinefelter-Syndrom, nnbez
Q61.3	Polyzystische Niere, nnbez	Q98.5	Karyotyp 47,XXY
Q61.4	Nierendysplasie	Q98.6	Männl Phänotyp m Strukturanomalie Gonosomen
Q61.5	Medulläre Zystenniere	Q98.7	Männlicher Phänotyp m Gonosomen-Mosaik
Q61.8	Sonstige zystische Nierenkrankheiten	Q98.8	Sonst nbez Anomalien Gonosomen männl Phänotyp
Q61.9	Zystische Nierenkrankheit, nnbez	Q98.9	Anomalie Gonosomen männl Phänotyp, nnbez
Q62.0	Angeborene Hydronephrose	Q99.8	Sonstige nbez Chromosomenanomalien
Q62.1	Atresie und (angeborene) Stenose Ureter	R06.80	Akut lebensbedr Ereignis i Säugl/Alter
Q62.2	Angeborener Megaureter	R09.2	Atemstillstand
Q62.3	Sonst (angeb) obstruktive Defekte Nierenbecken u Ureter	R49.0	Dysphonie
Q64.4	Fehlbildung Urachus	R57.2	Septischer Schock
Q64.5	Angeborenes Fehlen Harnblase u Urethra	R62.8	So Ausbleiben erwartete physiolog Entwicklung
Q64.6	Angeborenes Divertikel Harnblase	R65.0	Syst inflam Response-Synd [SIRS] infek o Organkomp
Q64.7	Sonst angeborene Fehlbildung Harnblase u Urethra	R65.1	Syst inflam Response-Synd [SIRS] infek m Organkomp
Q67.0	Gesichtsasymmetrie	R65.2	Syst inflam Response-Synd [SIRS] ni-infekt o Organkomp
Q67.5	Angeborene Deformitäten Wirbelsäule	R65.3	Syst inflam Response-Synd [SIRS] ni-infekt m Organkomp
Q68.2	Angeborene Deformität Knie	R65.9	System inflamm Response-Synd [SIRS], nnbez
Q71.0	Angeborenes vollständiges Fehlen obere Extremität(en)	R94.0	Abnorme Ergebnisse Fkprüfungen ZNS
Q71.1	Angeb Fehlen Ober- u Unterarm b vorhandener Hand	R95.0	Plötzlicher Kindstod mit Angabe einer Obduktion
Q71.2	Angeborenes Fehlen Unterarm u Hand	R95.9	Plötzlicher Kindstod ohne Angabe einer Obduktion
Q71.3	Angeborenes Fehlen Hand od ein/mehr Finger	S00.81	Oberfl Verletzung sonst Teile Kopf, Schürfwunde
Q71.4	Longitudinaler Reduktionsdefekt Radius	S72.3	Fraktur Femurschaft
Q71.5	Longitudinaler Reduktionsdefekt Ulna	T21.24	Verbrennung Grad 2a des Rumpfes: Rücken [jeder Teil]
Q71.6	Spalthand	T21.64	Verätzung Grad 2a des Rumpfes: Rücken [jeder Teil]
Q71.9	Reduktionsdefekt obere Extremität, nnbez	T21.84	Verbrennung Grad 2b des Rumpfes: Rücken [jeder Teil]
Q72.0	Angeborenes vollständiges Fehlen unt Extremität(en)	T21.94	Verätzung Grad 2b des Rumpfes: Rücken [jeder Teil]
Q72.1	Angeb Fehlen Ober- u Unterschenkel b vorhandenem Fuß	U55.10	Erfolgte Registr HerzTx: oh DringlichkSt U oder HU
Q72.2	Angeborenes Fehlen Unterschenkel u Fuß	U55.11	Erfolgte Registr HerzTx: DringlichkSt U
Q72.3	Angeborenes Fehlen Fuß od ein/mehr Zehen	U55.12	Erfolgte Registr HerzTx: DringlichkSt HU
Q72.4	Longitudinaler Reduktionsdefekt Femur	U55.20	Erfolgt Registr LungenTx: Oh DringlichkSt U oder HU
Q72.5	Longitudinaler Reduktionsdefekt Tibia	U55.21	Erfolgte Registr LungenTx: DringlichkSt U
Q72.6	Longitudinaler Reduktionsdefekt Fibula	U55.22	Erfolgte Registr LungenTx: DringlichkSt HU
Q72.7	Spaltfuß	U55.30	Erfolgte Registr Herz-Lungen-Tx: Ohne DringlichkSt U od HU
Q72.8	Sonstige Reduktionsdefekte untere Extremität(en)	U55.31	Erfolgte Registr Herz-Lungen-Tx: Mit DringlichkSt U
Q76.3	Angeborene Skoliose d angeborene Knochenfehlbildung	U55.32	Erfolgte Registr Herz-Lungen-Tx: Mit DringlichkSt HU
Q76.4	Sonst angeborene Fehlbildung WS oh Skoliose	Z03.0	Beobachtung b Verdacht auf Tuberkulose
Q82.0	Hereditäres Lymphödem	Z20.1	Kontakt m u Exposition ggü Tuberkulose
Q89.0	Angeborene Fehlbildungen Milz	Z75.60	Erf Registr z Organtranspl oh Dringlkstufe HU: Niere
Q89.3	Situs inversus	Z75.64	Erf Registr z Organtranspl oh Dringlkstufe HU: NierePank
Q96.0	Karyotyp 45,X	Z75.65	Erf Registr z Organtranspl oh Dringlkstufe HU: Pankreas
Q96.1	Karyotyp 46,X iso (Xq)	Z75.66	Erf Registr z Organtranspl oh Dringlkstufe HU: Dünndarm
Q96.2	Karyotyp 46,X m Gonosomenanom, ausgenomm iso (Xq)	Z75.67	Erf Registr z Organtranspl oh Dringlkstufe HU: Leber
Q96.3	Mosaik, 45,X/46,XX oder 45,X/46,XY	Z75.68	Erf Registr z Organtranspl oh Dringlkstufe HU: Sonst Org
Q96.4	Mosaik, 45,X/sonstige Zelllinie(n) mit Gonosomenanomalie	Z75.69	Erf Registr z Organtranspl oh Dringlkstufe HU: nnbez Organ
Q96.8	Sonstige Varianten Turner-Syndrom	Z75.70	Erf Registr z Organtranspl m Dringlkstufe HU: Niere
Q96.9	Turner-Syndrom, nnbez	Z75.74	Erf Registr z Organtranspl m Dringlkstufe HU: NierePank
Q97.0	Karyotyp 47,XXX	Z75.75	Erf Registr z Organtranspl m Dringlkstufe HU: Pankreas
Q97.1	Weiblicher Phänotyp m mehr als drei X-Chromosomen	Z75.76	Erf Registr z Organtranspl m Dringlkstufe HU: Dünndarm
Q97.2	Mosaik, Zelllinien m unterschiedl Anzahl X-Chromosomen	Z75.77	Erf Registr z Organtranspl m Dringlkstufe HU: Leber
Q97.3	Weiblicher Phänotyp m Karyotyp 46,XY	Z75.78	Erf Registr z Organtranspl m Dringlkstufe HU: Sonst Org
Q97.8	Sonst nbez Anomalien Gonosomen b weiblichem Phänotyp	Z75.79	Erf Registr z Organtranspl m Dringlkstufe HU: nnbez Organ
Q97.9	Anomalie Gonosomen b weiblichem Phänotyp, nnbez	Z76.1	GesundhÜberwach u Betr Findelkind
Q98.0	Klinefelter-Syndrom, Karyotyp 47,XXY		

Diagnose P67-3

Z38.3	Zwilling, Geburt im Krankenhaus	Z38.6	Anderer Mehrling, Geburt im Krankenhaus
Z38.4	Zwilling, Geburt außerhalb Krankenhaus	Z38.7	Anderer Mehrling, Geburt außerhalb Krankenhaus
Z38.5	Zwilling, Geburtsort nnbez	Z38.8	Anderer Mehrling, Geburtsort nnbez

Diagnose P67-4

P22.1	Transitorische Tachypnoe b Neugeborenen	P29.1	Herzrhythmusstörung b Neugeborenen
P22.8	Sonst Atemnot [Respiratory distress] b Neugeborenen	P39.9	Infektion, für Perinatalperiode spezifisch, nnbez
P28.8	Sonstige nbez Störung Atmung b Neugeborenen	R06.80	Akut lebensbedr Ereignis i Säugl/Alter

Prozedur P67-5

- 93.9c.11†↔ Mechanische Beatmung und Atemunterstützung mit kontinuierlichem positivem Druck (CPAP) bei Neugeborenen und Säuglingen
- 93.9d.11†↔ Ersteinstellung einer CPAP oder BiPAP-Therapie zur Behandlung der schlafbezogenen Atemstörung (Schlafapnoe)

- 93.9d.12†↔ Kontrolle oder Optimierung einer CPAP oder BiPAP-Therapie zur Behandlung der schlafbezogenen Atemstörung (Schlafapnoe)

Prozedur P67-6

- 00.11†↔ Infusion von Drotrecogin alfa (aktiviert)
- 00.17†↔ Infusion einer vasopressorischen Substanz
- 96.35†↔ Gastrische Gavage
- 96.6†↔ Enterale Infusion konzentrierter Nährstoffe
- 99.01†↔ Austauschtransfusion
- 99.04.00†↔ Transfusion von Erythrozytenkonzentrat, n.n.bez.
- 99.04.10†↔ Transfusion von Erythrozytenkonzentrat, 1 TE bis 5 TE
- 99.04.11†↔ Transfusion von Erythrozytenkonzentrat, 6 TE bis 10 TE
- 99.04.12†↔ Transfusion von Erythrozytenkonzentrat, 11 TE bis 15 TE
- 99.04.14†↔ Transfusion von Erythrozytenkonzentrat, 16 TE bis 20 TE
- 99.04.15†↔ Transfusion von Erythrozytenkonzentrat, 21 TE bis 30 TE
- 99.04.16†↔ Transfusion von Erythrozytenkonzentrat, 31 TE bis 40 TE
- 99.04.17†↔ Transfusion von Erythrozytenkonzentrat, 41 TE bis 50 TE
- 99.04.18†↔ Transfusion von Erythrozytenkonzentrat, 51 TE bis 60 TE
- 99.04.19†↔ Transfusion von Erythrozytenkonzentrat, 61 TE bis 70 TE
- 99.04.1a†↔ Transfusion von Erythrozytenkonzentrat, 71 TE bis 80 TE
- 99.04.1b†↔ Transfusion von Erythrozytenkonzentrat, 81 TE bis 90 TE
- 99.04.1c†↔ Transfusion von Erythrozytenkonzentrat, 91 TE bis 100 TE
- 99.04.1d†↔ Transfusion von Erythrozytenkonzentrat, 101 TE bis 115 TE
- 99.04.1e†↔ Transfusion von Erythrozytenkonzentrat, 116 TE bis 130 TE
- 99.04.1f†↔ Transfusion von Erythrozytenkonzentrat, 131 TE bis 145 TE
- 99.04.1g†↔ Transfusion von Erythrozytenkonzentrat, 146 TE bis 160 TE
- 99.04.1h†↔ Transfusion von Erythrozytenkonzentrat, 161 TE bis 175 TE
- 99.04.1i†↔ Transfusion von Erythrozytenkonzentrat, 176 TE bis 190 TE
- 99.04.1j†↔ Transfusion von Erythrozytenkonzentrat, 191 TE bis 205 TE
- 99.04.1k†↔ Transfusion von Erythrozytenkonzentrat, 206 TE bis 220 TE
- 99.04.1l†↔ Transfusion von Erythrozytenkonzentrat, 221 TE bis 235 TE
- 99.04.1m†↔ Transfusion von Erythrozytenkonzentrat, 236 TE bis 250 TE
- ↔
- 99.04.1n†↔ Transfusion von Erythrozytenkonzentrat, 251 TE bis 265 TE
- 99.04.1o†↔ Transfusion von Erythrozytenkonzentrat, 266 TE bis 280 TE
- 99.04.1p†↔ Transfusion von Erythrozytenkonzentrat, 281 TE und mehr
- 99.04.99†↔ Transfusion von Erythrozytenkonzentrat, sonstige
- 99.05.11†↔ Transfusion von Thrombozytenkonzentrat, 4 bis 5 Konzentrate
- 99.05.12†↔ Transfusion von Thrombozytenkonzentrat, 6 bis 8 Konzentrate
- 99.05.13†↔ Transfusion von Thrombozytenkonzentrat, 9 bis 12 Konzentrate
- 99.05.14†↔ Transfusion von Thrombozytenkonzentrat, 13 bis 15 Konzentrate
- 99.05.16†↔ Transfusion von Thrombozytenkonzentrat, 16 bis 18 Konzentrate
- 99.05.17†↔ Transfusion von Thrombozytenkonzentrat, 19 bis 21 Konzentrate
- 99.05.18†↔ Transfusion von Thrombozytenkonzentrat, 22 bis 24 Konzentrate
- 99.05.19†↔ Transfusion von Thrombozytenkonzentrat, 25 bis 27 Konzentrate
- 99.05.1a†↔ Transfusion von Thrombozytenkonzentrat, 28 bis 30 Konzentrate
- 99.05.1b†↔ Transfusion von Thrombozytenkonzentrat, 31 bis 36 Konzentrate
- 99.05.1c†↔ Transfusion von Thrombozytenkonzentrat, 37 bis 42 Konzentrate
- 99.05.1d†↔ Transfusion von Thrombozytenkonzentrat, 43 bis 48 Konzentrate
- 99.05.1e†↔ Transfusion von Thrombozytenkonzentrat, 49 bis 54 Konzentrate
- 99.05.1f†↔ Transfusion von Thrombozytenkonzentrat, 55 bis 60 Konzentrate
- 99.05.1g†↔ Transfusion von Thrombozytenkonzentrat, 61 bis 66 Konzentrate

- 99.05.1h†↔ Transfusion von Thrombozytenkonzentrat, 67 bis 72 Konzentrate
- 99.05.1i†↔ Transfusion von Thrombozytenkonzentrat, 73 bis 78 Konzentrate
- 99.05.1j†↔ Transfusion von Thrombozytenkonzentrat, 79 bis 84 Konzentrate
- 99.05.1k†↔ Transfusion von Thrombozytenkonzentrat, 85 bis 90 Konzentrate
- 99.05.1l†↔ Transfusion von Thrombozytenkonzentrat, 91 bis 96 Konzentrate
- 99.05.1m†↔ Transfusion von Thrombozytenkonzentrat, 97 bis 102 Konzentrate
- ↔
- 99.05.1n†↔ Transfusion von Thrombozytenkonzentrat, 103 bis 108 Konzentrate
- 99.05.1o†↔ Transfusion von Thrombozytenkonzentrat, 109 bis 114 Konzentrate
- 99.05.1p†↔ Transfusion von Thrombozytenkonzentrat, 115 bis 120 Konzentrate
- 99.05.1q†↔ Transfusion von Thrombozytenkonzentrat, 121 bis 126 Konzentrate
- 99.05.1r†↔ Transfusion von Thrombozytenkonzentrat, 127 Konzentrate und mehr
- 99.05.20†↔ Transfusion von patientenbezogenen Thrombozytenkonzentraten, n.n.bez.
- 99.05.21†↔ Transfusion von patientenbezogenen Thrombozytenkonzentraten, 1 bis 3 Konzentrate
- 99.05.22†↔ Transfusion von patientenbezogenen Thrombozytenkonzentraten, 4 bis 5 Konzentrate
- 99.05.23†↔ Transfusion von patientenbezogenen Thrombozytenkonzentraten, 6 bis 8 Konzentrate
- 99.05.24†↔ Transfusion von patientenbezogenen Thrombozytenkonzentraten, 9 bis 12 Konzentrate
- 99.05.25†↔ Transfusion von patientenbezogenen Thrombozytenkonzentraten, 13 bis 15 Konzentrate
- 99.05.26†↔ Transfusion von patientenbezogenen Thrombozytenkonzentraten, 16 bis 18 Konzentrate
- 99.05.27†↔ Transfusion von patientenbezogenen Thrombozytenkonzentraten, 19 bis 21 Konzentrate
- 99.05.28†↔ Transfusion von patientenbezogenen Thrombozytenkonzentraten, 22 bis 24 Konzentrate
- 99.05.29†↔ Transfusion von patientenbezogenen Thrombozytenkonzentraten, 25 bis 27 Konzentrate
- 99.05.2a†↔ Transfusion von patientenbezogenen Thrombozytenkonzentraten, 28 bis 30 Konzentrate
- 99.05.2b†↔ Transfusion von patientenbezogenen Thrombozytenkonzentraten, 31 bis 33 Konzentrate
- 99.05.2c†↔ Transfusion von patientenbezogenen Thrombozytenkonzentraten, 34 bis 36 Konzentrate
- 99.05.2d†↔ Transfusion von patientenbezogenen Thrombozytenkonzentraten, 37 bis 39 Konzentrate
- 99.05.2e†↔ Transfusion von patientenbezogenen Thrombozytenkonzentraten, 40 bis 42 Konzentrate
- 99.05.2f†↔ Transfusion von patientenbezogenen Thrombozytenkonzentraten, 43 bis 45 Konzentrate
- 99.05.2g†↔ Transfusion von patientenbezogenen Thrombozytenkonzentraten, 46 bis 48 Konzentrate
- 99.05.2h†↔ Transfusion von patientenbezogenen Thrombozytenkonzentraten, 49 bis 51 Konzentrate
- 99.05.2i†↔ Transfusion von patientenbezogenen Thrombozytenkonzentraten, 52 bis 54 Konzentrate
- 99.05.2j†↔ Transfusion von patientenbezogenen Thrombozytenkonzentraten, 55 bis 57 Konzentrate

99.05.2k†↔	Transfusion von patientenbezogenen Thrombozytenkonzentraten, 58 bis 60 Konzentrate	99.05.3j†↔	Transfusion von Apherese-Thrombozytenkonzentrat, 61 bis 66 Konzentrate
99.05.2l†↔	Transfusion von patientenbezogenen Thrombozytenkonzentraten, 61 bis 63 Konzentrate	99.05.3k†↔	Transfusion von Apherese-Thrombozytenkonzentrat, 67 bis 82 Konzentrate
99.05.2m†↔	Transfusion von patientenbezogenen Thrombozytenkonzentraten, 64 bis 66 Konzentrate	99.05.3l†↔	Transfusion von Apherese-Thrombozytenkonzentrat, 83 bis 88 Konzentrate
99.05.2n†↔	Transfusion von patientenbezogenen Thrombozytenkonzentraten, 67 bis 69 Konzentrate	99.05.3m†↔	Transfusion von Apherese-Thrombozytenkonzentrat, 89 bis 94 Konzentrate
99.05.2o†↔	Transfusion von patientenbezogenen Thrombozytenkonzentraten, 70 Konzentrate und mehr	99.05.3n†↔	Transfusion von Apherese-Thrombozytenkonzentrat, 95 bis 100 Konzentrate
99.05.30†↔	Transfusion von Apherese-Thrombozytenkonzentrat, 1 Konzentrat	99.05.3o†↔	Transfusion von Apherese-Thrombozytenkonzentrat, 101 bis 106 Konzentrate
99.05.32†↔	Transfusion von Apherese-Thrombozytenkonzentrat, 2 Konzentrate	99.05.3p†↔	Transfusion von Apherese-Thrombozytenkonzentrat, 107 bis 112 Konzentrate
99.05.33†↔	Transfusion von Apherese-Thrombozytenkonzentrat, 3 Konzentrate	99.05.3q†↔	Transfusion von Apherese-Thrombozytenkonzentrat, 113 bis 118 Konzentrate
99.05.34†↔	Transfusion von Apherese-Thrombozytenkonzentrat, 4 Konzentrate	99.05.3r†↔	Transfusion von Apherese-Thrombozytenkonzentrat, 119 Konzentrate und mehr
99.05.35†↔	Transfusion von Apherese-Thrombozytenkonzentrat, 5 Konzentrate	99.07.00†↔	Transfusion von anderem Serum, n.n.bez.
99.05.36†↔	Transfusion von Apherese-Thrombozytenkonzentrat, 6 bis 8 Konzentrate	99.07.10†↔	Transfusion von Plasma, 1 TE bis 5 TE
99.05.37†↔	Transfusion von Apherese-Thrombozytenkonzentrat, 9 bis 12 Konzentrate	99.07.12†↔	Transfusion von Plasma, 6 TE bis 10 TE
99.05.38†↔	Transfusion von Apherese-Thrombozytenkonzentrat, 13 bis 15 Konzentrate	99.07.13†↔	Transfusion von Plasma, 11 TE bis 15 TE
99.05.39†↔	Transfusion von Apherese-Thrombozytenkonzentrat, 16 bis 18 Konzentrate	99.07.14†↔	Transfusion von Plasma, 16 TE bis 20 TE
99.05.3a†↔	Transfusion von Apherese-Thrombozytenkonzentrat, 19 bis 21 Konzentrate	99.07.15†↔	Transfusion von Plasma, 21 TE bis 30 TE
99.05.3b†↔	Transfusion von Apherese-Thrombozytenkonzentrat, 22 bis 24 Konzentrate	99.07.19†↔	Transfusion von Plasma, 31 TE und mehr
99.05.3c†↔	Transfusion von Apherese-Thrombozytenkonzentrat, 25 bis 27 Konzentrate	99.07.99†↔	Transfusion von anderem Serum, sonstige
99.05.3d†↔	Transfusion von Apherese-Thrombozytenkonzentrat, 28 bis 30 Konzentrate	99.08†↔	Transfusion von Blutexpander
99.05.3e†↔	Transfusion von Apherese-Thrombozytenkonzentrat, 31 bis 36 Konzentrate	99.09.10†↔	Transfusion von Granulozyten, 1 - 5 Konzentrate
99.05.3f†↔	Transfusion von Apherese-Thrombozytenkonzentrat, 37 bis 42 Konzentrate	99.09.12†↔	Transfusion von Granulozyten, 6 bis 10 Konzentrate
99.05.3g†↔	Transfusion von Apherese-Thrombozytenkonzentrat, 43 bis 48 Konzentrate	99.09.13†↔	Transfusion von Granulozyten, 11 bis 15 Konzentrate
99.05.3h†↔	Transfusion von Apherese-Thrombozytenkonzentrat, 49 bis 54 Konzentrate	99.09.14†↔	Transfusion von Granulozyten, 16 bis 20 Konzentrate
99.05.3i†↔	Transfusion von Apherese-Thrombozytenkonzentrat, 55 bis 60 Konzentrate	99.09.15†↔	Transfusion von Granulozyten, 21 Konzentrate und mehr
		99.09.20†↔	Transfusion von Spenderlymphozyten, Fremdbezug
		99.09.23†↔	Transfusion von Spenderlymphozyten, 1 bis 3 Konzentrate
		99.09.24†↔	Transfusion von Spenderlymphozyten, 4 bis 6 Konzentrate
		99.09.25†↔	Transfusion von Spenderlymphozyten, mehr als 6 Konzentrate
		99.09.30†↔	Transfusion von Leukozyten nach Ex-vivo-Kultur
		99.15†↔	Parenterale Infusion konzentrierter Nährlösungen
		99.18†↔	Injektion oder Infusion von Elektrolyten
		99.1a†↔	Injektion, Infusion oder orale Gabe von Betablocker zur Therapie des infantilen Hämangioms beim Neugeborenen und Säugling
		99.83†↔	Sonstige Phototherapie

Prozedur P67-7

25.92↔	Linguale Frenulektomie	53.12↔	Beidseitige Operation von indirekten Inguinalhernien
53.00↔	Einseitige Operation einer Inguinalhernie, n.n.bez.	53.13↔	Beidseitige Operation von Inguinalhernien, einer direkten und einer indirekten
53.01↔	Einseitige Operation einer direkten Inguinalhernie	53.14↔	Beidseitige Operation von direkten Inguinalhernien mit Transplantat oder Prothese
53.02↔	Einseitige Operation einer indirekten Inguinalhernie	53.15↔	Beidseitige Operation von indirekten Inguinalhernien mit Transplantat oder Prothese
53.03↔	Einseitige Operation einer direkten Inguinalhernie mit Transplantat oder Prothese	53.16↔	Beidseitige Operation von Inguinalhernien, einer direkten und einer indirekten mit Transplantat oder Prothese
53.04↔	Operation einer indirekten Inguinalhernie mit Transplantat oder Prothese	53.17↔	Beidseitige Operation von Inguinalhernien mit Transplantat oder Prothese, n.n.bez.
53.05↔	Operation einer Inguinalhernie mit Transplantat oder Prothese, n.n.bez.	64.0↔	Zirkumzision
53.10↔	Beidseitige Operation von Inguinalhernien, n.n.bez.		
53.11↔	Beidseitige Operation von direkten Inguinalhernien		

Prozedur P67-8

96.6†↔ Enterale Infusion konzentrierter Nährstoffe

Prozedur P67-9

04.81.40†↔	Injektion eines Anästhetikums in den Spinalkanal zur operativen Anästhesie	93.92.10†↔	Intravenöse Anästhesie
04.81.41†↔	Injektion eines Anästhetikums an peripheren Nerven zur operativen Anästhesie	93.92.11†↔	Inhalationsanästhesie
		93.92.12†↔	Balancierte Anästhesie

93.92.13†↔ Analgosedierung

93.92.14†↔ Klinische Untersuchung in Allgemeinanästhesie

93.92.99†↔ Anästhesie, sonstige

MDC 15

Neugeborene

Schweres Problem beim
Neugeborenen



Schweres Problem beim Neugeborenen

Schweres Problem beim Neugeborenen

Schweres Problem beim Neugeborenen

Diagnose in Tabelle SPNG-1

Diagnose SPNG-1

A01.0	Typhus abdominalis	A32.0	Kutane Listeriose
A01.1	Paratyphus A	A32.1	Meningitis und Meningoenzephalitis durch Listerien
A01.2	Paratyphus B	A32.7	Listeriensepsis
A01.3	Paratyphus C	A32.8	Sonstige Formen der Listeriose
A01.4	Paratyphus, nnbez	A32.9	Listeriose, nnbez
A02.0	Salmonellenenteritis	A33	Tetanus neonatorum
A02.1	Salmonellensepsis	A35	Sonstiger Tetanus
A02.2	Lokalisierte Salmonelleninfektionen	A37.0	Keuchhusten durch Bordetella pertussis
A02.8	Sonstige nbez Salmonelleninfektionen	A37.1	Keuchhusten durch Bordetella parapertussis
A02.9	Salmonelleninfektion, nnbez	A37.8	Keuchhusten durch sonstige Bordetella-Spezies
A03.0	Shigellose durch Shigella dysenteriae	A37.9	Keuchhusten, nnbez
A03.1	Shigellose durch Shigella flexneri	A39.0	Meningokokkenmeningitis
A03.2	Shigellose durch Shigella boydii	A39.1	Waterhouse-Friderichsen-Syndrom
A03.3	Shigellose durch Shigella sonnei	A39.2	Akute Meningokokkensepsis
A03.8	Sonstige Shigellosen	A39.3	Chronische Meningokokkensepsis
A03.9	Shigellose, nnbez	A39.4	Meningokokkensepsis, nnbez
A04.0	Darminfektion durch enteropathogene E coli	A39.5	Herzkrankheit durch Meningokokken
A04.1	Darminfektion durch enterotoxinbildende E coli	A40.0	Sepsis durch Streptokokken, Gruppe A
A04.2	Darminfektion durch enteroinvasive E coli	A40.1	Sepsis durch Streptokokken, Gruppe B
A04.3	Darminfektion durch enterohämorrhagische E coli	A40.2	Sepsis durch Streptokokken, Gruppe D
A04.4	Sonstige Darminfektionen durch Escherichia coli	A40.3	Sepsis durch Streptococcus pneumoniae
A04.5	Enteritis durch Campylobacter	A40.8	Sonst Sepsis durch Streptokokken
A04.6	Enteritis durch Yersinia enterocolitica	A40.9	Sepsis durch Streptokokken, nicht näher bezeichnet
A04.7	Enterokolitis durch Clostridium difficile	A41.0	Sepsis durch Staphylococcus aureus
A04.8	Sonst nbez bakterielle Darminfektionen	A41.1	Sepsis durch sonstige näher bezeichnete Staphylokokken
A05.0	Lebensmittelvergiftung durch Staphylokokken	A41.2	Sepsis durch nnbez Staphylokokken
A05.1	Botulismus	A41.3	Sepsis durch Haemophilus influenzae
A05.2	Lebensmittelvergiftung durch Clostr perfring [Clostr welchii]	A41.4	Sepsis durch Anaerobier
A05.3	Lebensmittelvergiftung durch Vibrio parahaemolyticus	A41.51	Sepsis durch Escherichia coli [E coli]
A08.1	Akute Gastroenteritis Norovirus [Norwalk-Virus]	A41.52	Sepsis durch Pseudomonas
A08.5	Sonstige nbez Darminfektionen	A41.58	Sepsis durch sonstige gramnegative Erreger
A09.0	Sonstige u nnbez Gastroenteritis u Kolitis infek Ursprung	A41.8	Sonstige nbez Sepsis
A15.0	LuTB, d mikr Unt Sput ges, m/o Nachw d Kult o molbiol Verf	A46	Erysipel [Wundrose]
A15.1	Lungentuberkulose, nur durch Kultur gesichert	A48.0	Gasbrand [Gasödem]
A15.2	Lungentuberkulose, histologisch gesichert	A48.1	Legionellose mit Pneumonie
A15.3	LungenTB, durch so u nnbez Untersuchungsverf gesichert	A48.2	Legionellose ohne Pneumonie [Pontiac-Fieber]
A15.7	Primäre TB Atmungsorgane, bakt, molbiol od histol gesichert	A50.0	Floride konnatale Frühsyphilis
A15.9	Nnbez TB Atmungsorgane, bakt, molekbiol od histol gesich	A50.1	Latente konnatale Frühsyphilis
A16.0	Lungentuberkulose, bakt, molbiol u histol n gesichert	A50.2	Konnatale Frühsyphilis, nnbez
A16.1	Lungentuberkulose, bakt, molbiol u hist Unt n durchgef	A50.3	Konnatale spätsyphilitische Augenkrankheit
A16.2	LungenTB oh Angabe bakt, molekularbiolog od histol Sicher	A50.4	Konnat spätauftritt Neurosyphilis [Juv Neurosyph]
A16.7	Prim TB AtmOrg oh Ang bakt, molekularbiol od hist Sich	A71.1	Aktives Stadium des Trachoms
A16.9	Nnbez TB AtmOrg oh Ang bakt, molekbiol od hist Sich	A74.8	Sonstige Chlamydienkrankheiten
A17.0	Tuberkulöse Meningitis	A81.1	Subakute sklerosierende Panenzephalitis
A17.1	Meningeales Tuberkulom	A86	Virusenzephalitis, nnbez
A17.8	Sonstige Tuberkulose Nervensystem	A87.0	Meningitis durch Enteroviren
A17.9	Tuberkulose des Nervensystems, nnbez	A89	Virusinfektion des ZNS, nicht näher bezeichnet
A18.5	Tuberkulose des Auges	A96.0	Hämorrhagisches Fieber durch Junin-Viren
A26.0	Haut-Erysipeloid	A96.1	Hämorrhagisches Fieber durch Machupo-Viren
A26.7	Erysipelothrix-Sepsis	A96.2	Lassa-Fieber
A26.8	Sonstige Formen des Erysipeloids	A96.8	Sonstiges hämorrhagisches Fieber durch Arenaviren
A26.9	Erysipeloid, nnbez	A96.9	Hämorrhagisches Fieber durch Arenaviren, nnbez
A27.0	Leptospirosis icterohaemorrhagica [Weil-Krankheit]	A98.3	Marburg-Viruskrankheit
A27.8	Sonstige Formen der Leptospirose	A98.5	Hämorrhagisches Fieber mit renalem Syndrom
A27.9	Leptospirose, nnbez	B00.0	Ekzema herpeticum Kaposi
A28.0	Pasteurellose	B00.1	Dermatitis vesicularis d Herpesviren
A28.1	Katzenkratzkrankheit	B00.2	Gingivostomatitis herpetica u Pharyngotonsillitis herpetica
A28.2	Extraintestinale Yersiniose	B00.3	Meningitis durch Herpesviren
A28.8	Sonst nbez bakterielle Zoonosen, aonkl	B00.4	Enzephalitis durch Herpesviren
A28.9	Bakterielle Zoonose, nnbez	B00.5	Augenkrankheit durch Herpesviren

B00.7	Disseminierte Herpesvirus-KH	B37.5	Candida-Meningitis
B00.8	Sonstige Infektionsformen durch Herpesviren	B37.6	Candida-Endokarditis
B00.9	Infektion durch Herpesviren, nnbez	B37.81	Candida-Ösophagitis
B01.0	Varizellen-Meningitis	B38.0	Akute Kokzidioidomykose Lunge
B01.1	Varizellen-Enzephalitis	B38.1	Chronische Kokzidioidomykose der Lunge
B01.2	Varizellen-Pneumonie	B38.2	Kokzidioidomykose der Lunge, nnbez
B01.8	Varizellen mit sonstigen Komplikationen	B38.3	Kokzidioidomykose der Haut
B01.9	Varizellen ohne Komplikation	B38.4	Kokzidioidomykose der Meningen
B02.0	Zoster-Enzephalitis	B38.7	Disseminierte Kokzidioidomykose
B02.1	Zoster-Meningitis	B38.8	Sonstige Formen der Kokzidioidomykose
B02.2	Zoster m Beteiligung anderer Abschnitte des Nervensystems	B39.0	Akute Histoplasmose Lunge durch Histoplasma capsulatum
B02.3	Zoster ophthalmicus	B39.1	Chron Histoplasmose Lunge durch Histoplasma capsulatum
B02.7	Zoster generalisatus	B39.2	Histoplasm Lunge durch Histoplasma capsulatum, nnbez
B02.8	Zoster mit sonstigen Komplikationen	B40.0	Akute Blastomykose der Lunge
B02.9	Zoster ohne Komplikation	B40.1	Chronische Blastomykose der Lunge
B05.0	Masern, kompliziert durch Enzephalitis	B40.2	Blastomykose der Lunge, nnbez
B05.1	Masern, kompliziert durch Meningitis	B40.3	Blastomykose der Haut
B05.2	Masern, kompliziert durch Pneumonie	B40.7	Disseminierte Blastomykose
B05.3	Masern, kompliziert durch Otitis media	B40.8	Sonstige Formen der Blastomykose
B05.4	Masern mit Darmkomplikationen	B40.9	Blastomykose, nnbez
B05.8	Masern mit sonstigen Komplikationen	B41.0	Parakokzidioidomykose der Lunge
B06.0	Röteln mit neurologischen Komplikationen	B41.7	Disseminierte Parakokzidioidomykose
B06.8	Röteln mit sonstigen Komplikationen	B41.8	Sonstige Formen der Parakokzidioidomykose
B08.5	Vesikuläre Pharyngitis durch Enteroviren	B41.9	Parakokzidioidomykose, nnbez
B15.0	Virushepatitis A mit Coma hepaticum	B44.0	Invasive Aspergillose der Lunge
B15.9	Virushepatitis A ohne Coma hepaticum	B44.1	Sonstige Aspergillose der Lunge
B16.0	Akut VirHep B m DeltaVir (Begleitinfekt) u mit Coma hep	B44.2	Aspergillose der Tonsillen
B16.1	Akut VirHep B m DeltaVir (Begleitinfekt) u oh Coma hep	B44.7	Disseminierte Aspergillose
B16.2	Akute Vir-Hep B oh Delta-Virus m Coma hep	B44.8	Sonstige Formen der Aspergillose
B16.9	Akut Vir-Hep B oh Delta-Virus u oh Coma hep	B44.9	Aspergillose, nnbez
B17.0	Akut Delta-Virus-(Super-)Inf, Hep-B-(Virus-)Träger	B45.0	Kryptokokkose der Lunge
B17.1	Akute Virushepatitis C	B45.1	Kryptokokkose des Gehirns
B17.2	Akute Virushepatitis E	B45.2	Kryptokokkose der Haut
B17.8	Sonstige nbez akute Virushepatitis	B45.3	Kryptokokkose der Knochen
B17.9	Akute Virushepatitis, nnbez	B45.7	Disseminierte Kryptokokkose
B18.0	Chronische Virushepatitis B m Delta-Virus	B45.8	Sonstige Formen der Kryptokokkose
B18.1	Chronische Virushepatitis B oh Delta-Virus	B45.9	Kryptokokkose, nnbez
B18.2	Chronische Virushepatitis C	B46.0	Mukormykose der Lunge
B18.8	Sonstige chronische Virushepatitis	B46.1	Rhinozerebrale Mukormykose
B18.9	Chronische Virushepatitis, nnbez	B46.2	Mukormykose des Magen-Darmtraktes
B19.0	Nnbez Virushepatitis m hepatischem Koma	B46.3	Mukormykose der Haut
B19.9	Nnbez Virushepatitis oh hepatisches Koma	B46.4	Disseminierte Mukormykose
B20	Infekt/paras KH infolge HIV-KH [Hum Immdef-Vir-KH]	B46.5	Mukormykose, nnbez
B21	BNB infolge HIV-KH [Hum Immundefiz-Virus-KH]	B46.8	Sonstige Formen der Zygomykose
B22	Sonst nbez KH infolge HIV-KH [Hum Immdef-Vir-KH]	B46.9	Zygomykose, nnbez
B23.0	Akutes HIV-Infektionssyndrom	B47.0	Eumyzetom
B23.8	Sonstige nbez Krankheitszustände infolge HIV-KH	B47.1	Aktinomyzetom
B24	Nnbez HIV-KH [Humane Immundefizienz-Virus-KH]	B48.2	Allescheriose
B25.0	Pneumonie durch Zytomegalieviren	B48.7	Mykosen durch opportunistisch-pathogene Pilze
B25.1	Hepatitis durch Zytomegalieviren	B50.0	Malaria tropica mit zerebralen Komplikationen
B25.2	Pankreatitis durch Zytomegalieviren	B50.8	Sonst schwere Formen od Komplik der Malaria tropica
B25.80	Infekt des Verdauungstraktes durch Zytomegalieviren	B50.9	Malaria tropica, nnbez
B25.88	Sonstige Zytomegalie	B51.0	Malaria tertiana mit Milzruptur
B25.9	Zytomegalie, nnbez	B51.8	Malaria tertiana mit sonstigen Komplikationen
B26.0	Mumps-Orchitis	B51.9	Malaria tertiana ohne Komplikation
B26.1	Mumps-Meningitis	B52.0	Malaria quartana mit Nephropathie
B26.2	Mumps-Enzephalitis	B52.8	Malaria quartana mit sonstigen Komplikationen
B26.3	Mumps-Pankreatitis	B52.9	Malaria quartana ohne Komplikation
B26.8	Mumps mit sonstigen Komplikationen	B53.0	Malaria durch Plasmodium ovale
B27.0	Mononukleose durch Gamma-Herpesviren	B53.1	Malaria durch Affen-Plasmodien
B27.1	Mononukleose durch Zytomegalieviren	B53.8	Sonstige parasitologisch bestätigte Malaria, aonkl
B27.8	Sonstige infektiöse Mononukleose	B54	Malaria, nnbez
B27.9	Infektiöse Mononukleose, nnbez	B58.0	Augenerkrankung durch Toxoplasmen
B30.1	Konjunktivitis durch Adenoviren	B58.1	Hepatitis durch Toxoplasmen
B30.3	Akute epidem hämorrhag Konjunktivitis (durch Enteroviren)	B58.2	Meningoenzephalitis durch Toxoplasmen
B33.2	Karditis durch Viren	B58.3	Toxoplasmose Lunge
B34.0	Infektion durch Adenoviren nnbez Lok	B58.8	Toxoplasmosen mit Beteiligung sonstiger Organe
B37.1	Kandidose der Lunge	B58.9	Toxoplasmose, nnbez
B37.2	Kandidose der Haut und der Nägel	B59	Pneumozystose
B37.4	Kandidose an sonst Lok des Urogenitalsystems	B97.0	Adenoviren als Urs von KH, in and Kap klassifiziert

B97.1	Enteroviren als Urs von KH, in and Kap klassifiziert	C15.8	BNB: Ösophagus, mehrere Teilbereiche überlappend
C00.0	Bösartige Neubildung: Äußere Oberlippe	C15.9	Bösartige Neubildung: Ösophagus, nicht näher bezeichnet
C00.1	Bösartige Neubildung: Äußere Unterlippe	C16.0	Bösartige Neubildung: Kardias
C00.2	Bösartige Neubildung: Äußere Lippe, nicht näher bezeichnet	C16.1	Bösartige Neubildung: Fundus ventriculi
C00.3	Bösartige Neubildung: Oberlippe, Innenseite	C16.2	Bösartige Neubildung: Corpus ventriculi
C00.4	Bösartige Neubildung: Unterlippe, Innenseite	C16.3	Bösartige Neubildung: Antrum pyloricum
C00.5	Bösartige Neubildung: Lippe, nnbez, Innenseite	C16.4	Bösartige Neubildung: Pylorus
C00.6	Bösartige Neubildung: Lippenkommissur	C16.5	BNB: Kleine Krümmung des Magens, nicht näher bezeichnet
C00.8	BNB: Lippe, mehrere Teilbereiche überlappend	C16.6	BNB: Große Krümmung des Magens, nicht näher bezeichnet
C00.9	Bösartige Neubildung: Lippe, nicht näher bezeichnet	C16.8	BNB: Magen, mehrere Teilbereiche überlappend
C01	Bösartige Neubildung des Zungengrundes	C16.9	Bösartige Neubildung: Magen, nicht näher bezeichnet
C02.0	Bösartige Neubildung: Zungenrücken	C17.0	Bösartige Neubildung: Duodenum
C02.1	Bösartige Neubildung: Zungenrand	C17.1	Bösartige Neubildung: Jejunum
C02.2	Bösartige Neubildung: Zungenunterfläche	C17.2	Bösartige Neubildung: Ileum
C02.3	BNB: Vordere zwei Drittel der Zunge, Bereich nnbez	C17.3	Bösartige Neubildung: Meckel-Divertikel
C02.8	BNB: Zunge, mehrere Teilbereiche überlappend	C17.8	BNB: Dünndarm, mehrere Teilbereiche überlappend
C02.9	Bösartige Neubildung: Zunge, nicht näher bezeichnet	C17.9	Bösartige Neubildung: Dünndarm, nicht näher bezeichnet
C03.0	Bösartige Neubildung: Oberkieferzahnfleisch	C18.0	Bösartige Neubildung: Zäkum
C03.1	Bösartige Neubildung: Unterkieferzahnfleisch	C18.1	Bösartige Neubildung: Appendix vermiformis
C03.9	Bösartige Neubildung: Zahnfleisch, nicht näher bezeichnet	C18.2	Bösartige Neubildung: Colon ascendens
C04.0	Bösartige Neubildung: Vorderer Teil des Mundbodens	C18.3	Bösartige Neubildung: Flexura coli dextra [hepatica]
C04.1	Bösartige Neubildung: Seitlicher Teil des Mundbodens	C18.4	Bösartige Neubildung: Colon transversum
C04.8	BNB: Mundboden, mehrere Teilbereiche überlappend	C18.5	Bösartige Neubildung: Flexura coli sinistra [lienalis]
C04.9	Bösartige Neubildung: Mundboden, nicht näher bezeichnet	C18.6	Bösartige Neubildung: Colon descendens
C05.0	Bösartige Neubildung: Harter Gaumen	C18.7	Bösartige Neubildung: Colon sigmoideum
C05.1	Bösartige Neubildung: Weicher Gaumen	C18.8	BNB: Kolon, mehrere Teilbereiche überlappend
C05.2	Bösartige Neubildung: Uvula	C18.9	Bösartige Neubildung: Kolon, nicht näher bezeichnet
C05.8	BNB: Gaumen, mehrere Teilbereiche überlappend	C19	Bösartige Neubildung am Rektosigmoid, Übergang
C05.9	Bösartige Neubildung: Gaumen, nicht näher bezeichnet	C20	Bösartige Neubildung des Rektums
C06.0	Bösartige Neubildung: Wangenschleimhaut	C21.0	Bösartige Neubildung: Anus, nicht näher bezeichnet
C06.1	Bösartige Neubildung: Vestibulum oris	C21.1	Bösartige Neubildung: Analkanal
C06.2	Bösartige Neubildung: Retromolarregion	C21.2	Bösartige Neubildung: Kloakenregion
C06.8	BNB: Sonst u nnbez Teile Mund, mehrere Teilber überlapp	C21.8	BNB: Rektum, Anus u Analkanal, mehrere Teilber überlapp
C06.9	Bösartige Neubildung: Mund, nicht näher bezeichnet	C22.0	Leberzellkarzinom
C07	Bösartige Neubildung der Parotis	C22.1	Intrahepatisches Gallengangskarzinom
C08.0	Bösartige Neubildung: Glandula submandibularis	C22.2	Hepatoblastom
C08.1	Bösartige Neubildung: Glandula sublingualis	C22.3	Angiosarkom der Leber
C08.8	BNB: Große Speicheldrüsen, mehrere Teilbereiche überlapp	C22.4	Sonstige Sarkome der Leber
C08.9	Bösartige Neubildung: Große Speicheldrüse, nnbez	C22.7	Sonstige näher bezeichnete Karzinome der Leber
C09.0	Bösartige Neubildung: Fossa tonsillaris	C22.9	Bösartige Neubildung: Leber, nicht näher bezeichnet
C09.1	Bösartige Neubildung: Gaumenbogen (vorderer) (hinterer)	C23	Bösartige Neubildung der Gallenblase
C09.8	BNB: Tonsille, mehrere Teilbereiche überlappend	C24.0	Bösartige Neubildung: Extrahepatischer Gallengang
C10.0	Bösartige Neubildung: Vallecula epiglottica	C24.1	BNB: Ampulla hepatopancreatica [Ampulla Vateri]
C10.1	Bösartige Neubildung: Vorderfläche der Epiglottis	C24.8	BNB: Gallenwege, mehrere Teilbereiche überlappend
C10.2	Bösartige Neubildung: Seitenwand des Oropharynx	C24.9	Bösartige Neubildung: Gallenwege, nicht näher bezeichnet
C10.3	Bösartige Neubildung: Hinterwand des Oropharynx	C25.0	Bösartige Neubildung: Pankreaskopf
C10.4	Bösartige Neubildung: Kiemengang	C25.1	Bösartige Neubildung: Pankreaskörper
C10.8	BNB: Oropharynx, mehrere Teilbereiche überlappend	C25.2	Bösartige Neubildung: Pankreasschwanz
C10.9	Bösartige Neubildung: Oropharynx, nicht näher bezeichnet	C25.3	Bösartige Neubildung: Ductus pancreaticus
C11.0	Bösartige Neubildung: Obere Wand des Nasopharynx	C25.4	BNB: Endokriner Drüsenanteil des Pankreas
C11.1	Bösartige Neubildung: Hinterwand des Nasopharynx	C25.7	Bösartige Neubildung: Sonstige Teile des Pankreas
C11.2	Bösartige Neubildung: Seitenwand des Nasopharynx	C25.8	BNB: Pankreas, mehrere Teilbereiche überlappend
C11.3	Bösartige Neubildung: Vorderwand des Nasopharynx	C25.9	Bösartige Neubildung: Pankreas, nicht näher bezeichnet
C11.8	BNB: Nasopharynx, mehrere Teilbereiche überlappend	C26.0	BNB: Intestinaltrakt, Teil nicht näher bezeichnet
C11.9	Bösartige Neubildung: Nasopharynx, nicht näher bezeichnet	C26.1	Bösartige Neubildung: Milz
C12	Bösartige Neubildung des Recessus piriformis	C26.8	BNB: Verdauungssystem, mehrere Teilbereiche überlappend
C13.0	Bösartige Neubildung: Regio postcricoidea	C26.9	BNB: Ungenau bezeichnete Lok des Verdauungssystems
C13.1	BNB: Aryepiglottische Falte, hypopharyngeale Seite	C30.0	Bösartige Neubildung: Nasenhöhle
C13.2	Bösartige Neubildung: Hinterwand des Hypopharynx	C30.1	Bösartige Neubildung: Mittelohr
C13.8	BNB: Hypopharynx, mehrere Teilbereiche überlappend	C31.0	Bösartige Neubildung: Sinus maxillaris [Kieferhöhle]
C13.9	Bösartige Neubildung: Hypopharynx, nicht näher bezeichnet	C31.1	Bösartige Neubildung: Sinus ethmoidalis [Siebbeinzellen]
C14.0	Bösartige Neubildung: Pharynx, nicht näher bezeichnet	C31.2	Bösartige Neubildung: Sinus frontalis [Stirnhöhle]
C14.2	BNB: Lymphatischer Rachenring [Waldeyer]	C31.3	Bösartige Neubildung: Sinus sphenoidalis [Keilbeinhöhle]
C14.8	BNB: Lippe, Mundhöhle u Pharynx, mehr Teilber überlapp	C31.8	BNB: Nasennebenhöhlen, mehrere Teilbereiche überlappend
C15.0	Bösartige Neubildung: Zervikaler Ösophagus	C31.9	Bösartige Neubildung: Nasennebenhöhle, nnbez
C15.1	Bösartige Neubildung: Thorakaler Ösophagus	C32.0	Bösartige Neubildung: Glottis
C15.2	Bösartige Neubildung: Abdominaler Ösophagus	C32.1	Bösartige Neubildung: Supraglottis
C15.3	Bösartige Neubildung: Ösophagus, oberes Drittel	C32.2	Bösartige Neubildung: Subglottis
C15.4	Bösartige Neubildung: Ösophagus, mittleres Drittel	C32.3	Bösartige Neubildung: Larynxknorpel
C15.5	Bösartige Neubildung: Ösophagus, unteres Drittel	C32.8	BNB: Larynx, mehrere Teilbereiche überlappend

C32.9	Bösartige Neubildung: Larynx, nicht näher bezeichnet	C49.0	BNB: Bindegewebe u and Weichteilgew Kopf/Gesicht/Hals
C33	Bösartige Neubildung der Trachea	C49.1	BNB: Bindegew u and WeichtGew ob Extr, einschl Schult
C34.0	Bösartige Neubildung: Hauptbronchus	C49.2	BNB: Bindegew u and WeichtGew unter Extr, einschl Hüfte
C34.1	Bösartige Neubildung: Oberlappen (-Bronchus)	C49.3	BNB: Bindegewebe und andere Weichteilgewebe des Thorax
C34.2	Bösartige Neubildung: Mittellappen (-Bronchus)	C49.4	BNB: Bindegewebe u andere WeichtGew des Abdomens
C34.3	Bösartige Neubildung: Unterlappen (-Bronchus)	C49.5	BNB: Bindegewebe u andere WeichtGewebe des Beckens
C34.8	BNB: Bronchus u Lunge, mehrere Teilbereiche überlappend	C49.6	BNB: Bindegew u and WeichtGewebe des Rumpfes, nnbez
C34.9	BNB: Bronchus oder Lunge, nicht näher bezeichnet	C49.8	BNB: Bindegew u and WeichtGew, mehr Teilber überlapp
C37	Bösartige Neubildung des Thymus	C49.9	BNB: Bindegewebe und andere Weichteilgewebe, nnbez
C38.0	Bösartige Neubildung: Herz	C50.0	Bösartige Neubildung: Brustwarze und Warzenhof
C38.1	Bösartige Neubildung: Vorderes Mediastinum	C50.1	BNB: Zentraler Drüsenkörper der Brustdrüse
C38.2	Bösartige Neubildung: Hinteres Mediastinum	C50.2	BNB: Oberer innerer Quadrant der Brustdrüse
C38.3	BNB: Mediastinum, Teil nicht näher bezeichnet	C50.3	BNB: Unterer innerer Quadrant der Brustdrüse
C38.4	Bösartige Neubildung: Pleura	C50.4	BNB: Oberer äußerer Quadrant der Brustdrüse
C38.8	BNB: Herz, Mediastinum u Pleura, mehr Teilber überlapp	C50.5	BNB: Unterer äußerer Quadrant der Brustdrüse
C39.0	Bösartige Neubildung: Obere Atemwege, Teil nnbez	C50.6	Bösartige Neubildung: Recessus axillaris der Brustdrüse
C39.8	BNB: AtmOrg u sonst intrathorak Organe, mehr Teilber überl	C50.8	BNB: Brustdrüse, mehrere Teilbereiche überlappend
C39.9	BNB: Ungenau bezeichnete Lok des Atmungssystems	C50.9	Bösartige Neubildung: Brustdrüse, nicht näher bezeichnet
C40.0	BNB Skapula u lange Knochen obere Extremität	C51.0	Bösartige Neubildung der Vulva: Labium majus
C40.1	BNB kurze Knochen obere Extremität	C51.1	Bösartige Neubildung der Vulva: Labium minus
C40.2	BNB lange Knochen untere Extremität	C51.2	Bösartige Neubildung der Vulva: Klitoris
C40.3	BNB kurze Knochen untere Extremität	C51.8	BNB: Vulva, mehrere Teilbereiche überlappend
C40.8	BNB: Knochen u Gelenkknorpel Extrem, mehr TeilB überlapp	C51.9	Bösartige Neubildung: Vulva, nicht näher bezeichnet
C40.9	BNB: Knochen u Gelenkknorpel Extrem, nnbez	C52	Bösartige Neubildung der Vagina
C41.1	BNB des Knochens u des Gelenkknorpels: Unterkieferknoch	C53.0	Bösartige Neubildung: Endozervix
C41.2	BNB des Knochens und des Gelenkknorpels: Wirbelsäule	C53.1	Bösartige Neubildung: Ektozervix
C41.30	BNB Knochen u Gelenkknorpel: Rippen	C53.8	BNB: Cervix uteri, mehrere Teilbereiche überlappend
C41.31	BNB Knochen u Gelenkknorpel: Sternum	C53.9	Bösartige Neubildung: Cervix uteri, nicht näher bezeichnet
C41.32	BNB Knochen u Gelenkknorpel: Klavikula	C54.0	Bösartige Neubildung: Isthmus uteri
C41.4	BNB des Knochens u des Gelenkknorpels: Beckenknochen	C54.1	Bösartige Neubildung: Endometrium
C41.8	BNB: Knochen u Gelenkknorpel, mehrere Teilber überlapp	C54.2	Bösartige Neubildung: Myometrium
C41.9	BNB: Knochen und Gelenkknorpel, nicht näher bezeichnet	C54.3	Bösartige Neubildung: Fundus uteri
C43.0	Bösartiges Melanom Lippe	C54.8	BNB: Corpus uteri, mehrere Teilbereiche überlappend
C43.1	Bösartiges Melanom Augenlid, einschließl Kanthus	C54.9	Bösartige Neubildung: Corpus uteri, nicht näher bezeichnet
C43.2	Bösartiges Melanom Ohr u äußerer Gehörgang	C55	Bösartige Neubildung des Uterus, Teil nnbez
C43.3	Bösartiges Melanom so u nnbez Teile Gesicht	C56	Bösartige Neubildung des Ovars
C43.4	Bösartiges Melanom behaarte Kopfhaut u Hals	C57.0	Bösartige Neubildung: Tuba uterina [Fallopio]
C43.5	Bösartiges Melanom Rumpf	C57.1	Bösartige Neubildung: Lig latum uteri
C43.6	Bösartiges Melanom obere Extremität, einschl Schulter	C57.2	Bösartige Neubildung: Lig teres uteri
C43.7	Bösartig Melanom untere Extremität, einschl Hüfte	C57.3	Bösartige Neubildung: Parametrium
C43.8	Bösartiges Melanom Haut, mehr Teilber überlapp	C57.4	Bösartige Neubildung: Uterine Adnexe, nnbez
C43.9	Bösartiges Melanom Haut, nnbez	C57.7	BNB: Sonstige näher bezeichnete weibliche Genitalorgane
C44.0	Sonstige bösartige Neubildungen: Lippenhaut	C57.8	BNB: Weibliche Genitalorgane, mehr Teilbereiche überlapp
C44.1	Sonstige BNB: Haut des Augenlides, einschließl Kanthus	C57.9	BNB: Weibliches Genitalorgan, nicht näher bezeichnet
C44.2	Sonstige BNB: Haut des Ohres u des äußeren Gehörganges	C60.0	Bösartige Neubildung: Praeputium penis
C44.3	Sonst BNB: Haut sonst u nnbez Teile des Gesichtes	C60.1	Bösartige Neubildung: Glans penis
C44.4	Sonstige BNB: Behaarte Kopfhaut und Haut des Halses	C60.2	Bösartige Neubildung: Penisschaft
C44.5	Sonstige bösartige Neubildungen: Haut des Rumpfes	C60.8	Bösartige Neubildung: Penis, mehr Teilbereiche überlappend
C44.6	Sonst BNB: Haut der oberen Extremität, einschl Schulter	C60.9	Bösartige Neubildung: Penis, nicht näher bezeichnet
C44.7	Sonst BNB: Haut der unteren Extremität, einschließl Hüfte	C62.0	Bösartige Neubildung: Dystoper Hoden
C44.8	Sonstige BNB: Haut, mehrere Teilbereiche überlappend	C62.1	Bösartige Neubildung: Deszendierter Hoden
C44.9	BNB Haut, nnbez	C62.9	Bösartige Neubildung: Hoden, nicht näher bezeichnet
C45.0	Mesotheliom Pleura	C63.0	Bösartige Neubildung: Nebenhoden [Epididymis]
C45.1	Mesotheliom Peritoneum	C63.1	Bösartige Neubildung: Samenstrang
C45.2	Mesotheliom Perikard	C63.2	Bösartige Neubildung: Skrotum
C45.7	Mesotheliom sonst Lok	C63.7	BNB: Sonstige näher bezeichnete männliche Genitalorgane
C45.9	Mesotheliom, nnbez	C63.8	BNB: Männliche Genitalorgane, mehr Teilbereiche überlapp
C47.0	BNB: Periphere Nerven Kopf, Gesicht u Hals	C63.9	Bösartige Neubildung: Männliches Genitalorgan, nnbez
C47.1	BNB: Periph Nerven obere Extremität, einschließl Schulter	C64	BNB der Niere, ausgenommen Nierenbecken
C47.2	BNB: Periphere Nerven untere Extremität, einschl Hüfte	C65	BNB Nierenbecken
C47.3	Bösartige Neubildung: Periphere Nerven des Thorax	C66	BNB Ureter
C47.4	Bösartige Neubildung: Periphere Nerven des Abdomens	C67.0	Bösartige Neubildung: Trigonum vesicae
C47.5	Bösartige Neubildung: Periphere Nerven des Beckens	C67.1	Bösartige Neubildung: Apex vesicae
C47.6	BNB: Periphere Nerven des Rumpfes, nnbez	C67.2	Bösartige Neubildung: Laterale Harnblasenwand
C47.8	BNB: Periph Nerv/autonom Nervensyst, mehr Teilb überlapp	C67.3	Bösartige Neubildung: Vordere Harnblasenwand
C47.9	BNB: Periphere Nerven/autonomes Nervensystem, nnbez	C67.4	Bösartige Neubildung: Hintere Harnblasenwand
C48.0	Bösartige Neubildung: Retroperitoneum	C67.5	Bösartige Neubildung: Harnblasenhals
C48.1	Bösartige Neubildung: nbez Teile des Peritoneums	C67.6	Bösartige Neubildung: Ostium ureteris
C48.2	Bösartige Neubildung: Peritoneum, nicht näher bezeichnet	C67.7	Bösartige Neubildung: Urachus
C48.8	BNB: Retroperitoneum u Peritoneum, mehr Teilber überlapp	C67.8	BNB: Harnblase, mehrere Teilbereiche überlappend

C67.9	Bösartige Neubildung: Harnblase, nicht näher bezeichnet	C78.7	Sekundäre BNB Leber u intrahepatische Gallengänge
C68.0	Bösartige Neubildung: Urethra	C78.8	Sekundäre BNB so u nnbez Verdauungsorgane
C68.1	Bösartige Neubildung: Paraurethrale Drüse	C79.0	Sekundäre BNB Niere u Nierenbecken
C68.8	BNB: Harnorgane, mehrere Teilbereiche überlappend	C79.1	Sekundäre BNB Harnblase, sonst u nnbez Harnorgane
C68.9	Bösartige Neubildung: Harnorgan, nicht näher bezeichnet	C79.2	Sekundäre BNB Haut
C69.0	Bösartige Neubildung: Konjunktiva	C79.3	Sekundäre BNB Gehirn u Hirnhäute
C69.1	Bösartige Neubildung: Kornea	C79.4	Sekundäre BNB so u nnbez Teile Nervensystem
C69.2	Bösartige Neubildung: Retina	C79.5	Sekundäre BNB Knochen u Knochenmark
C69.3	Bösartige Neubildung: Chorioidea	C79.6	Sekundäre bösartige Neubildung des Ovars
C69.4	Bösartige Neubildung: Ziliarkörper	C79.7	Sekundäre bösartige Neubildung der Nebenniere
C69.5	Bösartige Neubildung: Meningen, nicht näher bezeichnet	C79.81	Sekundäre bösartige Neubildung der Brustdrüse
C69.6	Bösartige Neubildung: Orbita	C79.82	Sekundäre bösartige Neubildung der Genitalorgane
C69.8	BNB: Auge u Augenanhangsgebilde, mehr Teilber überlapp	C79.83	Sekundäre bösartige Neubildung des Perikards
C69.9	Bösartige Neubildung: Auge, nicht näher bezeichnet	C79.84	Sonstige sekundäre bösartige Neubildung des Herzens
C70.0	Bösartige Neubildung: Hirnhäute	C79.88	Sekundäre bösartige Neubildung so nbez Lokalisationen
C70.1	Bösartige Neubildung: Rückenmarkhäute	C81.0	Noduläres lymphozytenprädominantes Hodgkin-Lymphom
C70.9	Bösartige Neubildung: Meningen, nicht näher bezeichnet	C81.1	Nodulär-sklerosierendes klassisches Hodgkin-Lymphom
C71.0	BNB: Zerebrum, ausgenommen Hirnlappen und Ventrikel	C81.2	Gemischtzelliges klassisches Hodgkin-Lymphom
C71.1	Bösartige Neubildung: Frontallappen	C81.3	Lymphozytenarmes klassisches Hodgkin-Lymphom
C71.2	Bösartige Neubildung: Temporallappen	C81.4	Lymphozytenreiches klassisches Hodgkin-Lymphom
C71.3	Bösartige Neubildung: Parietallappen	C81.7	Sonstige Typen des klassischen Hodgkin-Lymphoms
C71.4	Bösartige Neubildung: Okzipitallappen	C81.9	Hodgkin-Lymphom, nicht näher bezeichnet
C71.5	Bösartige Neubildung: Hirnventrikel	C82.0	Follikuläres Lymphom Grad I
C71.6	Bösartige Neubildung: Zerebellum	C82.1	Follikuläres Lymphom Grad II
C71.7	Bösartige Neubildung: Hirnstamm	C82.2	Follikuläres Lymphom Grad III, nicht näher bezeichnet
C71.8	Bösartige Neubildung: Gehirn, mehrere Teilbereiche überlapp	C82.3	Follikuläres Lymphom Grad IIIa
C71.9	Bösartige Neubildung: Gehirn, nicht näher bezeichnet	C82.4	Follikuläres Lymphom Grad IIIb
C72.0	Bösartige Neubildung: Rückenmark	C82.5	Diffuses Follikelzentrumlymphom
C72.1	Bösartige Neubildung: Cauda equina	C82.6	Kutanes Follikelzentrumlymphom
C72.2	Bösartige Neubildung: Nn olfactorii [I Hirnnerv]	C82.7	Sonstige Typen des follikulären Lymphoms
C72.3	Bösartige Neubildung: Nervus opticus [II Hirnnerv]	C82.9	Follikuläres Lymphom, nicht näher bezeichnet
C72.4	Bösartige Neubildung: Nerv vestibulocochlearis [VIII Hirnnerv]	C83.0	Kleinzelliges B-Zell-Lymphom
C72.5	BNB: Sonstige und nicht näher bezeichnete Hirnnerven	C83.1	Mantelzell-Lymphom
C72.8	BNB: Gehirn u andere Teile ZNS, mehr Teilbereiche überlapp	C83.3	Diffuses großzelliges B-Zell-Lymphom
C72.9	Bösartige Neubildung: Zentralnervensystem, nnbez	C83.5	Lymphoblastisches Lymphom
C73	Bösartige Neubildung der Schilddrüse	C83.7	Burkitt-Lymphom
C74.0	Bösartige Neubildung: Nebennierenrinde	C83.8	Sonstige nicht follikuläre Lymphome
C74.1	Bösartige Neubildung: Nebennierenmark	C83.9	Nicht follikuläres Lymphom, nicht näher bezeichnet
C74.9	Bösartige Neubildung: Nebenniere, nicht näher bezeichnet	C84.0	Mycosis fungoides
C75.0	Bösartige Neubildung: Nebenschilddrüse	C84.1	Sézary-Syndrom
C75.1	Bösartige Neubildung: Hypophyse	C84.4	Peripheres T-Zell-Lymphom, nicht spezifiziert
C75.2	Bösartige Neubildung: Ductus craniopharyngealis	C84.5	Sonstige reifzellige T/NK-Zell-Lymphome
C75.3	BNB: Epiphyse [Glandula pinealis] [Zirbeldrüse]	C84.6	Anaplastisches großzelliges Lymphom, ALK-positiv
C75.4	Bösartige Neubildung: Glomus caroticum	C84.7	Anaplastisches großzelliges Lymphom, ALK-negativ
C75.5	BNB: Glomus aorticum u sonstige Paraganglien	C84.8	Kutanes T-Zell-Lymphom, nicht näher bezeichnet
C75.8	BNB: Beteiligung mehrerer endokriner Drüsen, nnbez	C84.9	Reifzelliges T/NK-Zell-Lymphom, nicht näher bezeichnet
C75.9	Bösartige Neubildung: Endokrine Drüse, nnbez	C85.1	B-Zell-Lymphom, nnbez
C76.0	BNB ungenau bezeichneter Lok: Kopf, Gesicht u Hals	C85.2	Mediastinales (thymisches) großzelliges B-Zell-Lymphom
C76.1	BNB ungenau bezeichneter Lokalisationen: Thorax	C85.7	Sonst nbez Typen Non-Hodgkin-Lymphom
C76.2	BNB ungenau bezeichneter Lokalisationen: Abdomen	C85.9	Non-Hodgkin-Lymphom, nicht näher bezeichnet
C76.3	BNB ungenau bezeichneter Lokalisationen: Becken	C86.0	Extranodales NK/T-Zell-Lymphom, nasaler Typ
C76.4	BNB ungenau bezeichneter Lok: Obere Extremität	C86.1	Hepatosplenisches T-Zell-Lymphom
C76.5	BNB ungenau bezeichneter Lok: Untere Extremität	C86.2	T-Zell-Lymphom vom Enteropathie-Typ
C76.7	BNB: Sonstige ungenau bezeichnete Lokalisationen	C86.3	Subkutanes pannikulitisches T-Zell-Lymphom
C76.8	BNB: Sonst u ungenau bez Lok, mehr Teilber überlapp	C86.4	Blastisches NK-Zell-Lymphom
C77.0	Sekundäre u nnbez BNB: Lymphknoten Kopf/Gesicht/Hals	C86.5	Angioimmunoblastisches T-Zell-Lymphom
C77.1	Sekundäre u nnbez BNB: Intrathorakale Lymphknoten	C86.6	Primäre kutane CD30-positive T-Zell-Proliferationen
C77.2	Sekundäre u nnbez BNB: Intraabdominale Lymphknoten	C88.00	Makroglobulinämie Waldenström: oA einer kompl Remiss
C77.3	Sek u nnbez BNB: Axill Lymphkn u Lymphkn obere Extremität	C88.01	Makroglobulinämie Waldenström: In kompletter Remission
C77.4	Sek u nnbez BNB: Inguin Lymphkn u Lymphkn unter Extremität	C88.20	So Schwerkettenkrankheit: oA einer komplet Remission
C77.5	Sekundäre u nnbez BNB: Intrapelvine Lymphknoten	C88.21	Sonstige Schwerkettenkrankheit: In kompletter Remission
C77.8	Sekundäre u nnbez BNB: Lymphknoten mehrerer Regionen	C88.30	Immunproliferative Dünndarmkrankheit: Oh Ang kompl Rem
C77.9	Sekundäre u nnbez BNB: Lymphknoten, nnbez	C88.31	Immunproliferative Dünndarmkrankheit: In kompletter Remiss
C78.0	Sekundäre bösartige Neubildung der Lunge	C88.40	Extranod Marginzon-B-Lymphom MALT oA kompl Rem
C78.1	Sekundäre bösartige Neubildung des Mediastinums	C88.41	Extranod Marginzon-B-Lymphom MukosAss Gwb In kompl Rem
C78.2	Sekundäre bösartige Neubildung der Pleura	C88.70	Sonstige bösartige immunproliferat KH: oA kompl Remiss
C78.3	Sekundäre BNB sonstiger u nnbez Atmungsorgane	C88.71	Sonst bösart immunproliferative KH: In kompletter Remiss
C78.4	Sekundäre BNB Dünndarm	C88.90	Bösart immunproliferative KH, nnbez: oA kompl Remiss
C78.5	Sekundäre BNB Dickdarm u Rektum	C88.91	Bösart immunproliferative KH, nnbez: In kompletter Remiss
C78.6	Sekundäre BNB Retroperitoneum u Peritoneum	C90.00	Multiples Myelom: oA einer kompletten Remission

C90.01	Multiples Myelom: In kompletter Remission	C95.71	Sonstige Leukämie nbez Zelltyps: In kompletter Remission
C90.10	Plasmazellenleukämie: Ohne Angabe einer kompl Remission	C95.90	Leukämie, nicht näher bezeichnet: Ohne Ang kompl Remiss
C90.11	Plasmazellenleukämie: In kompletter Remission	C95.91	Leukämie, nicht näher bezeichnet: In kompletter Remission
C90.20	Extramedullär Plasmazytom: oA einer komplet Remission	C96.0	Multifok/-syst (dissm) Langerh-Zell-Histiozytos [AbtLetterSiwe]
C90.21	Extramedulläres Plasmazytom: In kompletter Remission	C96.2	Bösartiger Mastzelltumor
C90.30	Solitäres Plasmazytom: oA einer kompletten Remission	C96.4	Sarkom der dendritischen Zellen (akzessorische Zellen)
C90.31	Solitäres Plasmazytom: In kompletter Remission	C96.7	So nbez BNB lymphat/blutbildend/verwandtes Gewebe
C91.00	Akut lymphat Leukämie [ALL]: oA einer komplet Remission	C96.8	Histiozytisches Sarkom
C91.01	Akute lymphat Leukämie [ALL]: In komplet Remission	C96.9	BNB lymphat/blutbildendes/verwandtes Gew, nbez
C91.10	Chr lymphat Leukäm B-Zell-Typ [CLL]: oA komplet Remis	C97	BNB als Primärtumoren an mehreren Lok
C91.11	Chr lymphat Leukämie B-Zell-Typ [CLL]: In komplet Remis	D10.0	Gutartige Neubildung Lippe
C91.30	Prolymphozyt Leukämie B-Zell-Typ: oA komplet Remis	D10.1	Gutartige Neubildung Zunge
C91.31	Prolymphozyt Leukämie vom B-Zell-Typ: In komplet Remis	D10.2	Gutartige Neubildung Mundboden
C91.40	Haarzellenleukämie: Ohne Angabe kompl Remission	D10.3	Gutartige Neubildung so u nbez Teile Mund
C91.41	Haarzellenleukämie: In kompletter Remission	D10.5	Gutartige Neubildung sonstige Teile Oropharynx
C91.50	Adult T-Zell-Lymphom/Leukäm HTLV-1-asso: oA kompl Rem	D10.6	Gutartige Neubildung Nasopharynx
C91.51	Adult T-Zell-Lymphom/Leukäm HTLV-1-asso: In kompl Rem	D10.7	Gutartige Neubildung Hypopharynx
C91.60	Prolymphozyt-Leukämie T-Zell-Typ: oA einer komplet Remis	D10.9	Gutartige Neubildung Pharynx, nbez
C91.61	Prolymphozyt-Leukämie vom T-Zell-Typ: In komplet Remis	D11.0	Gutartige Neubildung Parotis
C91.70	Sonstige lymphatische Leukämie: Ohne Ang kompl Remiss	D11.7	Gutartige Neubildung sonst große Speicheldrüsen
C91.71	Sonstige lymphatische Leukämie: In kompletter Remission	D11.9	Gutartige Neubildung große Speicheldrüse, nbez
C91.80	Reifzellige B-ALL vom Burkitt-Typ: oA einer komplet Remis	D12.0	Gutartige Neubildung Zäkum
C91.81	Reifzellige B-ALL vom Burkitt-Typ: In kompletter Remission	D12.1	Gutartige Neubildung Appendix vermiformis
C91.90	Lymphatische Leukämie, nbez: Ohne Ang kompl Remission	D12.2	Gutartige Neubildung Colon ascendens
C91.91	Lymphatische Leukämie, nbez: In kompletter Remission	D12.3	Gutartige Neubildung Colon transversum
C92.00	Akute myeloblast Leukämie [AML]: oA einer komplet Remis	D12.4	Gutartige Neubildung Colon descendens
C92.01	Akute myeloblast Leukämie [AML]: In komplet Remis	D12.5	Gutartige Neubildung Colon sigmoideum
C92.10	Chr myelo Leukäm [CML], BCR/ABL-posit: oA kompl Rem	D12.6	Gutartige Neubildung Kolon, nbez
C92.11	Chr myelo Leukäm [CML], BCR/ABL-posit: In kompl Rem	D12.7	Gutartige Neubildung Rektosigmoid, Übergang
C92.20	Atyp chr myelo Leukäm, BCR/ABL-negat: oA kompl Rem	D12.8	Gutartige Neubildung Rektum
C92.21	Atyp chr myelo Leukäm, BCR/ABL-negat: In kompl Rem	D12.9	Gutartige Neubildung Analkanal Anus
C92.30	Myelosarkom: Ohne Angabe kompl Remission	D13.0	Gutartige Neubildung Ösophagus
C92.31	Myelosarkom: In kompletter Remission	D13.1	Gutartige Neubildung Magen
C92.40	Akut Promyelozyt-Leukämie [PCL]: oA komplet Remis	D13.2	Gutartige Neubildung Duodenum
C92.41	Akute Promyelozyt-Leukämie [PCL]: In komplet Remis	D13.3	Gutartige Neubildung so u nbez Teile Dünndarm
C92.50	Akute myelomonozytäre Leukämie: Ohne Ang kompl Remiss	D13.4	Gutartige Neubildung Leber
C92.51	Akute myelomonozytäre Leukämie: In kompletter Remission	D13.5	Gutartige Neubildung extrahepat Gallengänge u Gallenblase
C92.60	Akut myelo Leukäm m 11q23-Abnormität: oA kompl Rem	D13.6	Gutartige Neubildung Pankreas
C92.61	Akut myelo Leukäm mit 11q23-Abnormität: In kompl Rem	D13.7	Gutartige Neubild endokrin Drüsenanteil Pankreas
C92.70	Sonstige myeloische Leukämie: Ohne Ang kompl Remission	D13.9	Gut Neub ungen bez Lok innerh Verdauungssystem
C92.71	Sonstige myeloische Leukämie: In kompletter Remission	D14.0	Gutartige Neubildung Mittelohr/Nasenhöhle/NNH
C92.80	Akut myelo Leukäm m multilineär Dysplas: oA kompl Rem	D14.1	Gutartige Neubildung Larynx
C92.81	Akut myelo Leukäm m multilineär Dysplas: In kompl Rem	D14.2	Gutartige Neubildung Trachea
C92.90	Myeloische Leukämie, nbez: Ohne Ang kompl Remission	D14.3	Gutartige Neubildung Bronchus u Lunge
C92.91	Myeloische Leukämie, nbez: In kompletter Remission	D14.4	Gutartige Neubildung Atmungssystem, nbez
C93.00	Akut Monoblast/Monozytenleukämie: oA komplet Remis	D15.0	Gutartige Neubildung Thymus
C93.01	Akut Monoblast/Monozytenleukämie: In komplet Remis	D15.1	Gutartige Neubildung Herz
C93.10	Chron myelomonozytäre Leukämie: oA einer komplet Remis	D15.2	Gutartige Neubildung Mediastinum
C93.11	Chron myelomonozyt Leukämie: In komplet Remis	D15.7	Gutartige Neubildung sonst nbez intrathor Organe
C93.30	Juvenil myelomonozyt Leukämie: oA einer komplet Remis	D15.9	Gutartige Neubildung Intrathorakales Organ, nbez
C93.31	Juvenile myelomonozytäre Leukämie: In komplet Remis	D16.0	Gutart Neubild Skapula lange Knochen ob Extremität
C93.70	Sonstige Monozytenleukämie: Ohne Ang kompl Remission	D16.1	Gutart Neubildung kurze Knochen obere Extremität
C93.71	Sonstige Monozytenleukämie: In kompletter Remission	D16.2	Gutart Neubildung lange Knochen untere Extremität
C93.90	Monozytenleukämie, nbez: Ohne Angabe kompl Remission	D16.3	Gutart Neubildung kurze Knochen untere Extremität
C93.91	Monozytenleukämie, nbez: In kompletter Remission	D16.41	Gutart Neubild Knochen Gelenkknorpel, kraniofazial
C94.00	Akute Erythroleukämie: oA einer komplet Remission	D16.42	Gutart Neubild Knochen/Gelenkknorpel, maxillofazial
C94.01	Akute Erythroleukämie: In kompletter Remission	D16.5	Gutartartige Neubildung Unterkieferknochen
C94.20	Akute Megakaryoblastenleukämie: Ohne Ang kompl Remiss	D16.6	Gutart Neubild Knochen u Gelenkknorpel, WS
C94.21	Akute Megakaryoblastenleukämie: In kompletter Remission	D16.70	Gutart Neubildung Rippen
C94.30	Mastzellenleukämie: Ohne Angabe kompl Remission	D16.71	Gutart Neubildung Sternum
C94.31	Mastzellenleukämie: In kompletter Remission	D16.72	Gutart Neubildung Klavikula
C94.40	Akut Panmyelose m Myelofibrose: oA komplet Remis	D16.8	Gutartartige Neubildung knöchernes Becken
C94.41	Akute Panmyelose mit Myelofibrose: In komplet Remis	D16.9	Gutart Neubild Knochen/Gelenkknorpel, nbez
C94.60	Myelodyspl u -prolifer KH, nicht klassif-bar: oA kompl Remis	D18.00	Hämangiom, nbez Lokalisation
C94.61	Myelodyspl u -prolifer KH, nicht klassif-bar: In kompl Remis	D18.10	Hygroma colli cysticum
C94.70	Sonstige nbez Leukämien: Ohne Angabe kompl Remission	D18.11	Lymphangiom, axillär
C94.71	Sonst näher bez Leukämien: In kompletter Remiss	D18.12	Lymphangiom, inguinal
C95.00	Akute Leukämie nbez Zelltyps: Ohne Ang kompl Remission	D18.13	Lymphangiom, retroperit
C95.01	Akute Leukämie nbez Zelltyps: In kompletter Remission	D18.18	Lymphangiom, sonst Lok
C95.70	Sonstige Leukämie nbez Zelltyps: Ohne Ang kompl Remiss	D18.19	Lymphangiom, Lok nbez

D19.0	Gutart Neubildung mesotheliales Gewebe Pleura	D35.9	Gutartige Neubildung endokrine Drüse, nnbez
D19.1	Gutart Neubild mesotheliales Gewebe Peritoneum	D36.0	Gutartige Neubildung Lymphknoten
D19.7	Gutart Neubild mesotheliales Gewebe, sonst Lok	D36.1	Gutart Neubild periph Nerven u auton Nervensystem
D19.9	Gutart Neubildung mesotheliales Gewebe, nnbez	D36.7	Gutartige Neubildung sonstige nbez Lok
D20.0	Gutart Neubildung Retroperitoneum	D36.9	Gutartige Neubildung nnbez Lokalisation
D20.1	Gutart Neubildung Peritoneum	D37.0	NB unsich/unbek Verhalt Lippe Mundhöh Pharynx
D21.0	So GNB Bgw/and Weichteilgew Kopf Gesicht Hals	D37.1	NB unsich/unbek Verhalt Magen
D21.1	So GNB Bgw/and Weichteilgew ob Extrem, Schulter	D37.2	NB unsich/unbek Verhalt Dünndarm
D21.2	So GNB Bgw/and Weichteilgew unt Extrem, Hüfte	D37.3	NB unsich/unbek Verhalt Appendix vermiformis
D21.3	So GNB Bgw/and Weichteilgew Thorax	D37.4	NB unsich/unbek Verhalt Kolon
D21.4	So GNB Bgw/and Weichteilgew Abdomen	D37.5	NB unsich/unbek Verhalt Rektum
D21.5	So GNB Bgw/and Weichteilgew Becken	D37.6	NB unsich/unbek Verhalt Leber Gallenbl Gallengänge
D21.6	So GNB Bgw/and Weichteilgew Rumpf, nnbez	D37.70	Neubildung unsicher od unbekannt Verhaltens: Pankreas
D21.9	So GNB Bgw/and Weichteilgew, nnbez	D37.78	NB unsicher od unbekannt Verhaltens: So Verdauungsorg
D24	Gutartige Neubildung Brustdrüse [Mamma]	D37.9	NB unsich/unbek Verhalt Verdauungsorg, nnbez
D25.0	Submuköses Leiomyom Uterus	D38.0	NB unsich/unbek Verhalt Larynx
D25.1	Intramurales Leiomyom Uterus	D38.1	NB unsich/unbek Veralth Trachea Bronch Lunge
D25.2	Subseröses Leiomyom Uterus	D38.2	NB unsich/unbek Verhalt Pleura
D25.9	Leiomyom Uterus, nnbez	D38.3	NB unsich/unbek Verhalt Mediastinum
D26.0	So gutart Neubildungen Cervix uteri	D38.4	NB unsich/unbek Verhalt Thymus
D26.1	So gutart Neubildungen Corpus uteri	D38.5	NB unsich/unbek Verhalt Sonst Atmungsorg
D26.9	So gutart Neubildungen Uterus, nnbez	D38.6	NB unsich/unbek Verhalt Atmungsorgan, nnbez
D27	Gutartige Neubildung Ovar	D39.0	NB unsich/unbek Verhalt Uterus
D28.0	Gutartige Neubildung Vulva	D39.1	NB unsich/unbek Verhalt Ovar
D28.1	Gutartige Neubildung Vagina	D39.2	NB unsich/unbek Verhalt Plazenta
D28.2	Gutartige Neubildung Tubae uterinae u Ligamenta	D39.7	Neub unsich/unbek Verh sonst weibl Genitalorg
D28.7	Gutartige Neubildung sonst nbez weibl Genitalorgane	D39.9	NB unsich/unbek Verhalt weibl Genitalorg, nnbez
D28.9	Gutartige Neubildung weibl Genitalorgan, nnbez	D40.0	NB unsich/unbek Verhalt Prostata
D29.0	Gutartige Neubildung Penis	D40.1	NB unsich/unbek Verhalt Hoden
D29.1	Gutartige Neubildung Prostata	D40.7	NB unsich/unbek Verhalt sonst männl Genitalorg
D29.2	Gutartige Neubildung Hoden	D40.9	NB unsich/unbek Verhalt männl Genitalorg, nnbez
D29.3	Gutartige Neubildung Nebenhoden	D41.0	NB unsich/unbek Verhalt Niere
D29.4	Gutartige Neubildung Skrotum	D41.1	NB unsich/unbek Verhalt Nierenbecken
D29.7	Gutartige Neubildung sonst männl Genitalorgane	D41.2	NB unsich/unbek Verhalt Ureter
D29.9	Gutartige Neubildung männl Genitalorgan, nnbez	D41.3	NB unsich/unbek Verhalt Urethra
D30.0	Gutartige Neubildung Niere	D41.4	NB unsich/unbek Verhalt Hamblase
D30.1	Gutartige Neubildung Nierenbecken	D41.7	NB unsich/unbek Verhalt sonstige Harnorgane
D30.2	Gutartige Neubildung Ureter	D41.9	NB unsich/unbek Verhalt Harnorgan, nnbez
D30.3	Gutartige Neubildung Harnblase	D42.0	NB unsich/unbek Verhalt Hirnhäute
D30.4	Gutartige Neubildung Urethra	D42.1	NB unsich/unbek Verhalt Rückenmarkhäute
D30.7	Gutartige Neubildung sonstige Harnorgane	D42.9	NB unsich/unbek Verhalt Meninge, nnbez
D30.9	Gutartige Neubildung Harnorgan, nnbez	D43.0	NB unsich/unbek Verhalt Gehirn, supratentoriell
D31.0	Gutartige Neubildung Konjunktiva	D43.1	NB unsich/unbek Verhalt Gehirn, infratentoriell
D31.1	Gutartige Neubildung Kornea	D43.2	NB unsich/unbek Verhalt Gehirn, nnbez
D31.2	Gutartige Neubildung Retina	D43.3	NB unsich/unbek Verhalt Hirnnerven
D31.3	Gutartige Neubildung Chorioidea	D43.4	NB unsich/unbek Verhalt Rückenmark
D31.4	Gutartige Neubildung Ziliarkörper	D43.7	NB unsich/unbek Verhalt sonst Teile ZNS
D31.5	Gutartige Neubildung Tränenrüse u Tränenwege	D43.9	NB unsich/unbek Verhalt ZNS, nnbez
D31.6	Gutartige Neubildung Orbita, nnbez	D44.0	NB unsich/unbek Verhalt Schilddrüse
D31.9	Gutartige Neubildung Auge, nnbez	D44.1	NB unsich/unbek Verhalt Nebenniere
D32.0	Gutartige Neubildung Hirnhäute	D44.2	NB unsich/unbek Verhalt Nebenschilddrüse
D32.1	Gutartige Neubildung Rückenmarkhäute	D44.3	NB unsich/unbek Verhalt Hypophyse
D32.9	Gutartige Neubildung Meninge, nnbez	D44.4	NB unsich/unbek Verhalt Duct craniopharyngealis
D33.0	Gutartige Neubildung Gehirn, supratentoriell	D44.5	NB unsich/unbek Verhalt Epiphyse [Gl pin] [Zirbeld]
D33.1	Gutartige Neubildung Gehirn, infratentoriell	D44.6	NB unsich/unbek Verhalt Glomus caroticum
D33.2	Gutartige Neubildung Gehirn, nnbez	D44.7	NB unsich/unbek Verhalt Glom aortic so Paragangl
D33.3	Gutartige Neubildung Hirnnerven	D44.9	NB unsich/unbek Verhalt Endokrine Drüs, nnbez
D33.4	Gutartige Neubildung Rückenmark	D45	Polycythaemia vera
D33.7	Gutartige Neubildung sonst nbez Teile ZNS	D46.0	Refraktäre Anämie oh Ringsideroblasten, so bez
D33.9	Gutartige Neubildung ZNS, nnbez	D46.1	Refraktäre Anämie m Ringsideroblasten
D34	Gutartige Neubildung Schilddrüse	D46.2	Refraktäre Anämie m Blastenüberschuß
D35.0	Gutartige Neubildung Nebenniere	D46.4	Refraktäre Anämie, nnbez
D35.1	Gutartige Neubildung Nebenschilddrüse	D46.5	Refraktäre Anämie mit Mehrlinien-Dysplasie
D35.2	Gutartige Neubildung Hypophyse	D46.6	Myelodyspl Syndr m isoliert del(5q)-Chromosomenanom
D35.3	Gutartige Neubildung Ductus craniopharyngealis	D46.7	Sonstige myelodysplastische Syndrome
D35.4	Gutart Neubild Epiphyse [Gl pineal] [Zirbeldrüse]	D46.9	Myelodysplastisches Syndrom, nnbez
D35.5	Gutartige Neubildung Glomus caroticum	D47.0	Histiozyten-/Mastzelltumor unsich/unbek Verhalt
D35.6	Gutart Neubild Glomus aortic u so Paraganglien	D47.1	Chronische myeloproliferative Krankheit
D35.7	Gutart Neubildung sonst nbez endokrine Drüsen	D47.2	Monoklonale Gammopathie unbestimmt Signifikanz [MGUS]
D35.8	Gutart Neubildung Beteilig mehr endokrin Drüsen	D47.3	Essentielle (hämorrhagische) Thrombozythämie

D47.4	Osteomyelofibrose	D81.3	Adenosindesaminase[ADA]-Mangel
D47.5	Chronische Eosinophilen-Leukämie [Hypereosinophil Synd]	D81.4	Nezelof-Syndrom
D47.7	So nbez NB unsich/unbek Verhalt lymph/blutb/verw Gew	D81.5	Purinnukleosid-Phosphorylase[PNP]-Mangel
D47.9	NB unsich/unbek Verhalt lymph/blutb/verw Gew, nbez	D81.6	Haupthistokompat-Kompl-KI-I-Defekt [MHC-KI-I-D]
D48.0	NB unsich/unbek Verhalt Knoch u Gelenkknorpel	D81.7	Haupthistokompat-Kompl-KI-II-Defekt [MHC-KI-II-D]
D48.1	NB unsich/unbek Verhalt Bgw/and Weichteilgew	D81.8	Sonstige kombinierte Immundefekte
D48.2	NB unsich/unbek Verhalt periph Nerv aut Nervensys	D81.9	Kombinierter Immundefekt, nbez
D48.3	NB unsich/unbek Verhalt Retroperitoneum	D82.0	Wiskott-Aldrich-Syndrom
D48.4	NB unsich/unbek Verhalt Peritoneum	D82.1	Di-George-Syndrom
D48.5	NB unsich/unbek Verhalt Haut	D83.0	Variab Immundef überw Abweich B-Zellen-Zahl/-Funkt
D48.6	NB unsich/unbek Verhalt Brustdrüse [Mamma]	D83.1	Variab Immundef m überw immunregulator T-Zell-Stör
D48.7	NB unsich/unbek Verhalt sonst nbez Lok	D83.2	Variab Immundef m AutoAK gg B-/T-Zellen
D48.9	NB unsich/unbek Verhalt, nbez	D83.8	Sonstige variable Immundefekte
D55.0	Anämie d Gluk-6-Phos-Dehydrogen[G6PD]-Mang	D83.9	Variabler Immundefekt, nbez
D55.1	Anämie d sonst Störungen GlutathionSW	D89.0	Polyklonale Hypergammaglobulinämie
D57.0	Sichelzellenanämie m Krisen	D89.1	Kryoglobulinämie
D59.3	Hämolytisch-urämisches Syndrom	E00.0	Angeb Jodmangelsyndrom, neurologischer Typ
D60.0	Chron erworbene isolierte aplastische Anämie	E00.1	Angeb Jodmangelsyndrom, myxödematöser Typ
D60.1	Transitorische erworb isolierte aplastische Anämie	E00.2	Angeborenes Jodmangelsyndrom, gemischter Typ
D60.8	Sonstige erworb isolierte aplastische Anämien	E00.9	Angeborenes Jodmangelsyndrom, nbez
D60.9	Erworbene isolierte aplastische Anämie, nbez	E01.8	Sonst jodmangelbed SchilddrüsenKH u verwandte Zustände
D61.0	Angeborene aplastische Anämie	E02	Subklinische Jodmangel-Hypothyreose
D61.10	Aplastische Anämie infolge zytostatischer Therapie	E03.0	Angeborene Hypothyreose m diffuser Struma
D61.18	Sonstige arzneimittelinduzierte aplastische Anämie	E03.1	Angeborene Hypothyreose oh Struma
D61.19	Arzneimittelinduzierte aplastische Anämie, nbez	E03.5	Myxödemkoma
D61.2	Aplastische Anämie infolge sonst äuß Ursachen	E06.0	Akute Thyreoiditis
D61.3	Idiopathische aplastische Anämie	E06.4	Arzneimittelinduzierte Thyreoiditis
D61.8	Sonstige nbez aplastische Anämien	E07.1	Dyshormogene Struma
D61.9	Aplastische Anämie, nbez	E15	Hypoglykämisches Koma, nichtdiabetisch
D64.0	Hereditäre sideroachrest [sideroblast] Anämie	E20.0	Idiopathischer Hypoparathyreoidismus
D64.1	Sek sideroachrest [sideroblast] Anämie (KH-bed)	E20.8	Sonstiger Hypoparathyreoidismus
D64.2	Sek sideroachrest [sideroblast] Anämie d AM/Toxin	E20.9	Hypoparathyreoidismus, nbez
D64.3	Sonstige sideroachrest [sideroblast] Anämien	E23.2	Diabetes insipidus
D66	Hereditärer Faktor-VIII-Mangel	E25.00	21-Hydroxyl-Mang [AGS Typ 3], klassisch Form
D67	Hereditärer Faktor-IX-Mangel	E25.01	21-Hydroxyl-Mang [AGS Typ 3], Late-onset-Form
D68.0	Willebrand-Jürgens-Syndrom	E25.08	Sonst angeb adrenogenit Stör iVm Enzymmang
D68.1	Hereditärer Faktor-XI-Mangel	E25.09	Angeb adrenogenit Stör iVm Enzymmang, nbez
D68.20	Hereditärer Faktor-I-Mangel	E25.8	Sonstige adrenogenitale Störungen
D68.21	Hereditärer Faktor-II-Mangel	E25.9	Adrenogenitale Störung, nbez
D68.22	Hereditärer Faktor-V-Mangel	E27.0	Sonstige Nebennierenrindenüberfunktion
D68.23	Hereditärer Faktor-VII-Mangel	E27.1	Primäre Nebennierenrindeninsuffizienz
D68.24	Hereditärer Faktor-X-Mangel	E27.2	Addison-Krise
D68.25	Hereditärer Faktor-XII-Mangel	E27.3	AM-induzierte Nebennierenrindeninsuffizienz
D68.26	Hereditärer Faktor-XIII-Mangel	E27.4	So u nbez Nebennierenrindeninsuffizienz
D68.28	Hereditärer Mangel an sonstigen Gerinnungsfaktoren	E27.5	Nebennierenmarküberfunktion
D68.30	Hämorrhag Diathese d Antikoagulanzen	E27.8	Sonstige nbez KH Nebenniere
D68.31	Hämorrhag Diathese d Vermehrung Antikörper geg Faktor VIII	E29.0	Testikuläre Überfunktion
D68.32	Hämorrhag Diathese d Vermehrung Antikörper geg so GerinFakt	E32.1	Abszeß Thymus
D68.38	Sonstige hämorrhag Diathese d sonst u nbez Antikörper	E34.3	Kleinwuchs, aonkl
D69.9	Hämorrhagische Diathese, nbez	E35.1	KH Nebennieren b aokl KH
D70.0	Angeb Agranulozyt u Neutropen	E46	Nbez Energie- u Eiweißmangelernährung
D70.10	Arzneimittelinduz Agranulozyt/Neutropenie: Krit Ph < 4Tg	E70.0	Klassische Phenylketonurie
D70.11	Arzneimittelinduz Agranulozyt/Neutropenie: Krit Ph 10-19Tg	E70.1	Sonstige Hyperphenylalaninämien
D70.12	Arzneimittelinduz Agranulozyt/Neutropenie: Krit Ph > 19Tg	E70.2	Störungen TyrosinSW
D70.13	Arzneimittelinduz Agranulozyt/Neutropenie: Krit Ph 4 - < 7Tg	E70.3	Albinismus
D70.14	Arzneimittelinduz Agranulozyt/Neutropen: Krit Ph 7 - < 10Tg	E70.8	Sonstige Störungen SW aromatischer Aminosäuren
D70.18	Sonst VerForm arzneimittelinduz Agranulozyt/Neutropenie	E70.9	Störung SW aromatischer Aminosäuren, nbez
D70.19	Arzneimittelinduz Agranulozyt/Neutropenie, nbez	E71.0	Ahornsirup- (Harn-) KH
D70.3	Sonstige Agranulozytose	E71.1	Sonstige Störungen SW verzweigter Aminosäuren
D70.5	Zyklische Neutropenie	E71.2	Störung SW verzweigter Aminosäuren, nbez
D70.6	Sonstige Neutropenie	E72.0	Störungen Aminosäuretransport
D70.7	Neutropenie, nicht näher bezeichnet	E72.1	Störungen SW schwefelhaltiger Aminosäuren
D80.0	Hereditäre Hypogammaglobulinämie	E72.2	Störungen Harnstoffzyklus
D80.2	Selektiver Immunglobulin-A-Mangel [IgA-Mangel]	E72.3	Störungen Lysin- u HydroxylysinSW
D80.3	Selekt Mangel Immunglobulin-G-Subkl [IgG-Subkl]	E72.4	Störungen OrnithinSW
D80.4	Selektiver Immunglobulin-M-Mangel [IgM-Mangel]	E72.5	Störungen GlyzinSW
D80.5	Immundefekt b erhöhtem Immunglobulin M [IgM]	E72.8	Sonstige nbez Störungen AminosäureSW
D81.0	Schwer komb Immundefekt [SCID] m retikul Dysgenes	E72.9	Störung Aminosäurestoffwechsels, nbez
D81.1	Schwer komb Immundef [SCID] m niedr T-/B-Zellen-Z	E74.0	Glykogenspeicherkrankheit [Glykogenose]
D81.2	Schwer komb Immundef [SCID] m niedr/norm B-Zellen-Z	E74.1	Störungen Fruktosestoffwechsel

E74.2	Störungen Galaktosestoffwechsel	G55.1	Kompr Nervenwurzeln/-plexus b Bandscheibenschäden
E76.0	Mukopolysaccharidose, Typ I	G55.2	Kompr Nervenwurzeln/-plexus b Spondylose
E76.1	Mukopolysaccharidose, Typ II	G70.0	Myasthenia gravis
E76.2	Sonstige Mukopolysaccharidosen	G70.2	Angeb od entwicklungsbedingte Myasthenie
E76.3	Mukopolysaccharidose, nnbez	G70.8	Sonstige nbez neuromuskuläre KH
E76.8	Sonstige Störungen Glykosaminoglykan-SW	G71.0	Muskeldystrophie
E76.9	Störung Glykosaminoglykan-SW, nnbez	G71.1	Myotone Syndrome
E78.6	Lipoproteinmangel	G71.2	Angeborene Myopathien
E78.9	Störung Lipoproteinstoffwechsel, nnbez	G71.9	Primäre Myopathie, nnbez
E79.0	Hyperurikämie oh Zeichen entzündl Arthritis/toph Gicht	G82.30	Schlaff Tetrapares u Tetrapleg, akut kompl QSL ntraum
E79.1	Lesch-Nyhan-Syndrom	G82.32	Schlaff Tetrapares u Tetrapleg, chron kompl QSL
E79.8	Sonstige Störungen Purin- und PyrimidinSW	G82.39	Schlaff Tetrapares u Tetrapleg, nnbez
E79.9	Störung Purin- u PyrimidinSW, nnbez	G82.40	Spast Tetrapares u Tetrapleg, akut kompl QSL ntraum
E80.0	Hereditäre erythropoetische Porphyrie	G82.42	Spast Tetrapares u Tetrapleg, chron kompl QSL
E80.1	Porphyria cutanea tarda	G82.49	Spast Tetrapares u Tetrapleg, nnbez
E80.2	Sonstige Porphyrie	G82.50	Tetrapares u Tetrapleg, nnbez, akut kompl QSL ntraum Genes
E80.6	Sonstige Störungen Bilirubinstoffwechsel	G82.52	Tetrapares u Tetrapleg, nnbez, chron kompl QSL
E83.0	Störungen des Kupferstoffwechsels	G82.59	Tetrapares u Tetrapleg, nnbez
E84.0	Zystische Fibrose mit Lungenmanifestationen	G83.0	Dipares u Dipleg ob Extrem
E84.1	Zystische Fibrose mit Darmmanifestationen	G83.1	Monopares u Monopleg unt Extrem
E84.80	Zystische Fibrose mit Lungen- und Darm-Manifestation	G83.2	Monopares u Monopleg ob Extrem
E84.87	Zystische Fibrose mit sonstigen multiplen Manifestationen	G83.3	Monopares u Monopleg, nnbez
E84.88	Zystische Fibrose mit sonstigen Manifestationen	G83.40	Kompl Cauda- (equina-) Synd
E84.9	Zystische Fibrose, nicht näher bezeichnet	G83.41	Inkompl Cauda- (equina-) Synd
E88.1	Lipodystrophie, aonkl	G83.49	Cauda- (equina-) Synd, nnbez
E89.2	Hypoparathyreoidismus nach med Maßnahmen	G91.1	Hydrocephalus occlusus
E89.6	NMR- (NNM-) Unterfunkt nach med Maßnahmen	G91.20	Idiop Normaldruckhydroz
F02.4	Demenz b HIV-KH [Hum Imdef-VirusKH]	G91.21	Sek Normaldruckhydroz
F19.3	Psych/VerhaltStör mult/and psychotr Sub, Entzugssynd	G91.29	Normaldruckhydrozeph, nnbez
F82.0	Umschriebene Entwicklungsstörung der Grobmotorik	G91.3	Posttraumatischer Hydrozephalus, nnbez
F82.1	Umschriebene Entwicklungsstörung der Fein- u Graphomotorik	G91.8	Sonstiger Hydrozephalus
F82.2	Umschriebene Entwicklungsstörung der Mundmotorik	G91.9	Hydrozephalus, nnbez
F82.9	Umschriebene Entwicklungsstör motorischer Funkt, nnbez	G94.0	Hydrozephalus b aokl inf u parasitären KH
F83	Kombinierte umschriebene Entwicklungsstörung	G94.1	Hydrozephalus b Neubildungen
G00.0	Meningitis durch Haemophilus influenzae	G94.2	Hydrozephalus b sonst aokl KH
G00.1	Pneumokokkenmeningitis	G95.1	Vaskuläre Myelopathien
G00.2	Streptokokkenmeningitis	G95.2	Rückenmarkskompression, nnbez
G00.3	Staphylokokkenmeningitis	G95.9	KH Rückenmark, nnbez
G00.8	Sonstige bakterielle Meningitis	G96.0	Austritt von Liquor cerebrospinalis
G00.9	Bakterielle Meningitis, nnbez	G97.0	Austritt von Liquor cerebrospinalis nach LP
G01	Meningitis bei aokl bakteriellen Krankheiten	H13.3	Okuläres Pemphigoid
G02.0	Meningitis bei aokl Viruskrankheiten	H16.8	Sonstige Formen Keratitis
G02.1	Meningitis bei aokl Mykosen	H19.1	Keratitis u Keratokonjunkt d Herpesviren
G02.8	Meningitis bei sonst nbez aokl infektiösen u parasitären KH	H19.2	Keratitis/Keratokonjun b so aokl infek/paras KH
G03.0	Nichteitrige Meningitis	H32.0	Chorioretinitis b aokl infekt u parasitären KH
G03.1	Chronische Meningitis	H58.0	Anomalien Pupillenreaktion b aokl KH
G03.2	Benigne rezidiv Meningitis [Mollaret-Meningitis]	H62.1	Otitis externa b aokl VirusKH
G03.8	Meningitis d sonstige nbez Ursachen	H66.0	Akute eitrige Otitis media
G03.9	Meningitis, nnbez	I12.00	Hypertens NierenKH m Niereninsuff, oA hypert Kris
G05.0	Enzephal Myelitis Enzephalomyelit b aokl bakt KH	I12.01	Hypertens NierenKH m Niereninsuff, mA hypert Kris
G05.1	Enzephal Myelitis Enzephalomyelit b aokl Virus-KH	I12.90	Hypertens NierenKH oh Niereninsuff, oA hypert Kris
G05.2	Enzephal Myelitis Enzephalom b so aokl inf/par KH	I12.91	Hypertens NierenKH oh Niereninsuff, mA hypert Kris
G05.8	Enzephal Myelitis Enzephalomyelit b so aokl KH	I15.00	Renovask Hypert, oA hypertens Kris
G06.0	Intrakran Abszeß u intrakranielles Granulom	I15.01	Renovask Hypert, m Ang hypert Kris
G06.1	Intraspinaler Abszeß u intraspinale Granulom	I15.10	Hypert aFv sonst NierenKH, oA hypertens Kris
G06.2	Extraduraler u subduraler Abszeß, nnbez	I15.11	Hypert Folge v sonst NierenKH, m Ang hypert Kris
G07	Intrakran u intraspin Absz u Granulom b aokl KH	I26.0	Lungenembolie mit Angabe eines akuten Cor pulmonale
G08	Intrakran u intraspin Phlebitis u Thrombophlebitis	I26.9	Lungenembolie ohne Angabe eines akuten Cor pulmonale
G12.0	Infant spin Muskelatrophie, Typ I [Werdnig-Hoffm]	I27.0	Primäre pulmonale Hypertonie
G12.1	Sonstige vererbte spinale Muskelatrophie	I27.1	Kyphoskoliotische Herzkrankheit
G12.8	Sonst spinale Muskelatrophien u verwandt Syndrome	I27.20	Pulmonale Hypertonie bei chronischer Thromboembolie
G12.9	Spinale Muskelatrophie, nnbez	I27.28	Sonstige nbez sekundäre pulmonale Hypertonie
G40.1	Lokbez (fok) (part) idiop Epilep/epil Synd m einf fok Anf	I27.8	Sonstige näher bezeichnete pulmonale Herzkrankheiten
G40.3	Generalisierte idiopath Epilepsie u epilept Synd	I27.9	Pulmonale Herzkrankheit, nicht näher bezeichnet
G51.0	Fazialisparese	I30.0	Akute unspezifische idiopathische Perikarditis
G52.7	KH mehrerer Hirnnerven	I30.1	Infektiöse Perikarditis
G53.1	Mult Hirnnervenlähmung b aokl inf u parasit KH	I30.8	Sonstige Formen der akuten Perikarditis
G53.2	Multiple Hirnnervenlähmungen b Sarkoidose	I30.9	Akute Perikarditis, nicht näher bezeichnet
G53.3	Multiple Hirnnervenlähmungen b Neubildungen	I31.2	Hämoperikard, anderenorts nicht klassifiziert
G54.1	Läsionen Plexus lumbosacralis	I31.3	Perikarderguß (nichtentzündlich)

I31.8	Sonstige näher bezeichnete Krankheiten des Perikards	I60.5	SubarachBlutung, von A vertebralis ausgehend
I31.9	Krankheit des Perikards, nicht näher bezeichnet	I60.6	SubarachBlutung, von sonst intrakran Aa ausgehend
I32.0	Perikarditis bei aokl bakteriellen Krankheiten	I60.7	SubarachBlutung, von nnbez intrakran A ausgehend
I32.1	Perikarditis bei sonstigen aokl infektiösen u parasitären KH	I60.8	Sonstige Subarachnoidalblutung
I32.8	Perikarditis bei sonstigen aokl Krankheiten	I60.9	Subarachnoidalblutung, nnbez
I33.0	Akute und subakute infektiöse Endokarditis	I61.0	Intrazereb Blutung Großhirnhemisphäre, subkortikal
I33.9	Akute Endokarditis, nicht näher bezeichnet	I61.1	Intrazereb Blutung Großhirnhemisphäre, kortikal
I37.0	Pulmonalklappenstenose	I61.2	Intrazereb Blutung Großhirnhemisphäre, nnbez
I39.0	MitralklappenKH b aokl KH	I61.3	Intrazerebrale Blutung Hirnstamm
I39.1	AortenklappenKH b aokl KH	I61.4	Intrazerebrale Blutung Kleinhirn
I39.2	TrikuspidalklappenKHb aokl KH	I61.5	Intrazerebrale intraventrikuläre Blutung
I39.3	PulmonalklappenKH b aokl KH	I61.6	Intrazerebrale Blutung an mehreren Lok
I39.4	KH mehr Herzklappen b aokl KH	I61.8	Sonstige intrazerebrale Blutung
I39.8	Endokarditis b aokl KH, Herzklappe nnbez	I61.9	Intrazerebrale Blutung, nnbez
I40.0	Infektiöse Myokarditis	I62.00	Subdurale Blutung (nichttraumatisch): Akut
I40.9	Akute Myokarditis, nnbez	I62.01	Subdurale Blutung (nichttraumatisch): Subakut
I41.0	Myokarditis b aokl bakteriellen KH	I62.02	Subdurale Blutung (nichttraumatisch): Chronisch
I41.1	Myokarditis b aokl VirusKH	I62.09	Subdurale Blutung (nichttraumatisch): N.n.b
I41.2	Myokarditis b sonst aokl inf u parasitären KH	I62.1	Nichttraumatische extradurale Blutung
I41.8	Myokarditis b sonst aokl KH	I62.9	Intrakranielle Blutung (nichttraumatisch), nnbez
I43.1	Kardiomyopathie b StoffwechselKH	I63.0	Hirninfr d Thromb präzereb Aa
I43.2	Kardiomyopathie b alimentären KH	I63.1	Hirninfr d Embol präzereb Aa
I44.0	Atrioventrikulärer Block 1. Grades	I63.2	Hirninfr d nnbez Verschl/Sten präzereb Aa
I44.1	Atrioventrikulärer Block 2. Grades	I63.3	Hirninfr d Thromb zereb Aa
I44.2	Atrioventrikulärer Block 3. Grades	I63.4	Hirninfr d Embol zereb Aa
I44.3	So u nnbez atrioventrikulärer Block	I63.5	Hirninfr d nnbez Verschl/Sten zereb Aa
I44.4	Linksanteriorer Faszikelblock	I63.6	Hirninfr d Thrombose Hirnvenen, nichteitrig
I44.5	Linksposteriorer Faszikelblock	I63.8	Sonstiger Hirninfarkt
I44.6	So u nnbez Faszikelblock	I63.9	Hirninfrarkt, nnbez
I44.7	Linksschenkelblock, nnbez	I65.0	Verschuß u Stenose A vertebralis
I45.0	Rechtsfaszikulärer Block	I65.1	Verschuß u Stenose A basilaris
I45.1	So u nnbez Rechtschenkelblock	I65.2	Verschuß u Stenose A carotis
I45.2	Bifaszikulärer Block	I65.3	Verschl u Sten mehr/bds präzereb Aa
I45.3	Trifaszikulärer Block	I65.8	Verschl u Sten sonst präzereb Aa
I45.4	Unspezifischer intraventrikulärer Block	I65.9	Verschl u Sten nnbez präzereb Aa
I45.5	Sonstiger nbez Herzblock	I66.0	Verschuß u Stenose A cerebri media
I45.6	Präexzitations-Syndrom	I66.1	Verschuß u Stenose A cerebri anterior
I45.8	Sonstige nbez kardiale Erregungsleitungsstörungen	I66.2	Verschuß u Stenose A cerebri posterior
I45.9	Kardiale Erregungsleitungsstörung, nnbez	I66.3	Verschuß u Stenose Aa Cerebelli
I46.0	Herzstillstand m erfolgreicher Wiederbelebung	I66.4	Verschl u Sten mehr u bds zereb Aa
I46.1	Plötzlicher Herztod, so beschrieben	I66.8	Verschl u Sten sonst zereb A
I46.9	Herzstillstand, nnbez	I66.9	Verschl u Sten nnbez zereb A
I47.1	Supraventrikuläre Tachykardie	I67.10	Zerebrales Aneurysma (erworben)
I47.2	Ventrikuläre Tachykardie	I67.11	Zerebrale arteriovenöse Fistel (erworben)
I47.9	Paroxysmale Tachykardie, nnbez	I67.6	Nichteitrige Thrombose intrakranielles Venensyst
I48.0	Vorhofflimmern, paroxysmal	I71.00	Dissektion Aorta nnbez Lok, oh Angabe einer Ruptur
I48.1	Vorhofflimmern, persistierend	I71.01	Dissektion Aorta thoracica, ohne Angabe einer Ruptur
I48.2	Vorhofflimmern, permanent	I71.02	Dissektion Aorta abdominalis, ohne Angabe einer Ruptur
I48.3	Vorhofflattern, typisch	I71.03	Dissektion Aorta, thorakoabdominal, oh Angabe einer Ruptur
I48.4	Vorhofflattern, atypisch	I71.04	Dissektion Aorta nnbez Lokalisation, rupturiert
I48.9	Vorhofflimmern und Vorhofflattern, nicht näher bezeichnet	I71.05	Dissektion Aorta thoracica, rupturiert
I49.0	Kammerflattern u Kammerflimmern	I71.06	Dissektion Aorta abdominalis, rupturiert
I50.00	Prim Rechtsherzinsuff	I71.07	Dissektion Aorta, thorakoabdominal, rupturiert
I50.01	Sek Rechtsherzinsuff	I71.1	Aneurysma Aorta thoracica, rupturiert
I50.11	Linksherzinsuff, oh Beschw	I71.2	Aneurysma Aorta thoracica, oh Angabe einer Ruptur
I50.12	Linksherzinsuff, m Beschw b stark Belast	I71.3	Aneurysma Aorta abdominalis, rupturiert
I50.13	Linksherzinsuff, m Beschw b leichter Belast	I71.4	Aneurysma Aorta abdominalis, oh Angabe einer Ruptur
I50.14	Linksherzinsuff, m Beschw i Ruhe	I71.5	Aortenaneurysma, thorakoabdominal, rupturiert
I50.19	Linksherzinsuffiz, nnbez	I71.6	Aortenaneurysma, thorakoabdominal, oh Ang einer Ruptur
I50.9	Herzinsuffizienz, nnbez	I71.8	Aortenaneurysma nnbez Lokalisation, rupturiert
I51.1	Ruptur Chordae tendineae, aonkl	I71.9	Aortenaneurysma nnbez Lok, oh Angabe einer Ruptur
I51.2	Papillarmuskeleruptur, aonkl	I73.8	Sonstige nbez periphere GefäßKH
I51.4	Myokarditis, nnbez	I73.9	Periphere GefäßKH, nnbez
I51.5	Myokarddegeneration	I74.0	Embolie u Thrombose Aorta abdominalis
I51.6	Herz-Kreislauf-KH, nnbez	I74.1	Embolie u Thrombose so u nnbez Abschnitte Aorta
I60.0	SubarachBlutung, von Karotissiphon/-bifurkation ausgeh	I74.2	Embolie u Thrombose Arterien ob Extremitäten
I60.1	SubarachBlutung, von A cerebri media ausgehend	I74.3	Embolie u Thrombose Arterien unt Extremitäten
I60.2	SubarachBlutung, von A communicans ant ausgehend	I74.4	Embolie u Thrombose Extremitätenarterien, nnbez
I60.3	SubarachBlutung, von A communicans post ausgehend	I74.5	Embolie u Thrombose A iliaca
I60.4	SubarachBlutung, von A basilaris ausgehend	I74.8	Embolie u Thrombose sonstiger Arterien

I74.9	Embolie u Thrombose nnbez Arterie	J85.1	Abszeß d Lunge m Pneumonie
I77.2	Arterienruptur	J85.2	Abszeß d Lunge oh Pneumonie
I77.5	Arteriennekrose	J85.3	Abszeß d Mediastinum
I79.0	Aortenaneurysma b aokl KH	J86.0	Pyothorax m Fistel
I79.2	Periphere Angiopathie b aokl KH	J86.9	Pyothorax oh Fistel
I80.1	Thrombose Phlebitis Thrombophleb V femoralis	J90	Pleuraerguß, aonkl
I80.20	Thrombose Phlebitis Thrombophleb Beckenvenen	J91	Pleuraerguß b aokl KH
I80.28	Thrombose Phlebitis Thrombophleb so tiefer Gef unt Extr	J94.0	Chylöser (Pleura-) Erguß
I81	Pfortaderthrombose	J94.2	Hämatothorax
I82.0	Budd-Chiari-Syndrom	J94.8	Sonstige nbez Krankheitszustände Pleura
I82.2	Embolie u Thrombose V cava	J94.9	Pleurakrankheit, nnbez
I82.3	Embolie u Thrombose Nierenvene	J95.0	Funktionsstörung eines Tracheostomas
I85.0	Ösophagusvarizen m Blutung	J95.80	latrog Pneumothor
I89.1	Lymphangitis	K07.1	Anomalien Kiefer-Schädelbasis-Verhältnis
I89.8	Sonst nbez nichtinf KH Lymphgefäße u LK	K07.8	Sonstige dentofaziale Anomalien
I97.0	Postkardiectomie-Syndrom	K22.2	Ösophagusverschluß
I97.1	Sonst FktStör nach kardiochirurgischem Eingriff	K22.3	Perforation Ösophagus
I98.0	Kardiovaskuläre Syphilis	K22.4	Dyskinesie Ösophagus
I98.1	Stör Herz-Kreislaufsys b sonst aokl infek/paras KH	K31.6	Fistel Magen u Duodenum
J09	Grippe durch bestimmte nachgewiesene Influenzaviren	K35.2	Akute Appendizitis m generalisierter Peritonitis
J10.0	Grippe m Pneumonie, Influenzaviren nachg	K35.30	Akute Appendizitis m lok Peritonitis oh Perforation od Ruptur
J10.1	Grippe m so Manifestat an Atemw, Influenzavir nachg	K35.31	Akute Appendizitis m lok Peritonitis m Perforation od Ruptur
J10.8	Grippe m sonst Manifestat, Influenzaviren nachg	K35.32	Akute Appendizitis m Peritonealabszeß
J11.0	Grippe m Pneumonie, Viren nicht nachgewiesen	K35.8	Akute Appendizitis, nnbez
J11.1	Grippe m so Manifestat an Atemw, Viren nicht nachg	K37	Nnbez Appendizitis
J11.8	Grippe m sonst Manifestat, Viren nicht nachg	K40.00	Doppelseitige Hern ing m Einkl oh Gangr, n Rezidivhern bez
J12.0	Pneumonie d Adenoviren	K40.01	Doppelseitige Hern ing m Einkl oh Gangr, Rezidivhernie
J12.1	Pneumonie d Resp-Sync-Vir [RS-V]	K40.10	Doppelseitige Hern ing m Gangr, n Rezidivhern bez
J12.2	Pneumonie d Parainfluenzaviren	K40.11	Doppelseitige Hern ing m Gangr, Rezidivhernie
J12.3	Pneumonie durch humanes Metapneumovirus	K40.30	Hern ing, eins/oh SeitAng, m Einkl oh Gangr, n RezHern bez
J12.8	Pneumonie d sonstige Viren	K40.31	Hern ing, eins/oh SeitAng, m Einkl oh Gangr, Rezidivhernie
J12.9	Viruspneumonie, nnbez	K40.40	Hern ing, eins/oh SeitAng, m Gangr, n Rezidivhern bez
J13	Pneumonie d Streptococcus pneumoniae	K40.41	Hern ing, eins/oh SeitAng, m Gangr, Rezidivhernie
J14	Pneumonie d Haemophilus influenzae	K41.0	Doppelseitige Hernia femoralis m Einkl oh Gangrän
J15.0	Pneumonie d Klebsiella pneumoniae	K41.1	Doppelseitige Hernia femoralis m Gangrän
J15.1	Pneumonie d Pseudomonas	K41.3	Hern fem, eins/oh SeitAng, m Einkl oh Gangrän
J15.2	Pneumonie d Staphylokokken	K41.4	Hern fem, eins/oh SeitAng, m Gangrän
J15.3	Pneumonie d Streptokokken Gruppe B	K42.0	Hernia umbilicalis m Einklemmung oh Gangrän
J15.4	Pneumonie d sonstige Streptokokken	K42.1	Hernia umbilicalis m Gangrän
J15.5	Pneumonie d Escherichia coli	K43.0	Hernia ventralis m Einklemmung oh Gangrän
J15.6	Pneumonie d and aerobe gramnegative Bakterien	K43.1	Hernia ventralis m Gangrän
J15.7	Pneumonie d Mycoplasma pneumoniae	K43.3	Parastomale Hernie mit Einklemmung, ohne Gangrän
J15.8	Sonstige bakterielle Pneumonie	K43.4	Parastomale Hernie mit Gangrän
J15.9	Bakterielle Pneumonie, nnbez	K43.60	Epigastrische Hernie mit Einklemmung, ohne Gangrän
J16.0	Pneumonie d Chlamydien	K43.68	Sonstige Hernia ventralis mit Einklemmung, ohne Gangrän
J16.8	Pneumonie d sonstige nbez Infektionserreger	K43.69	N.n.b. Hernia ventralis mit Einklemmung, ohne Gangrän
J17.0	Pneumonie b aokl bakteriellen KH	K43.70	Epigastrische Hernie mit Gangrän
J17.1	Pneumonie b aokl VirusKH	K43.78	Sonstige Hernia ventralis mit Gangrän
J17.2	Pneumonie b Mykosen	K43.79	Nicht näher bezeichnete Hernia ventralis mit Gangrän
J17.3	Pneumonie b parasitären KH	K44.0	Hernia diaphragmatica m Einkl oh Gangrän
J17.8	Pneumonie b sonst aokl KH	K44.1	Hernia diaphragmatica m Gangrän
J18.0	Bronchopneumonie, nnbez	K45.1	Sonstige nbez abdominale Hernien m Gangrän
J18.1	Lobärpneumonie, nnbez	K46.1	Nnbez abdominale Hernie m Gangrän
J18.8	Sonstige Pneumonie, Erreger nnbez	K52.1	Toxische Gastroenteritis u Kolitis
J18.9	Pneumonie, nnbez	K55.0	Akute GefäßKH Darm
J21.0	Akute Bronchiolitis d Resp-Sync-Vir [RS-V]	K55.21	Angiodysplasie Kolon: Ohne Angabe Blutung
J21.1	Akute Bronchiolitis durch humanes Metapneumovirus	K56.0	Paralytischer Ileus
J21.8	Akute Bronchiolitis d sonstige nbez Erreger	K56.1	Invagination
J21.9	Akute Bronchiolitis, nnbez	K56.2	Volvulus
J34.3	Hypertrophie Nasenmuscheln	K56.4	Sonstige Obturation Darm
J38.00	Lähmung der Stimmlippen u des Kehlkopfes: Nnbez	K56.6	Sonstiger und nicht näher bezeichneter mechanischer Ileus
J38.02	Lähm der Stimmlipp u des Kehlkopfes: Einseitig, komplett	K56.7	Ileus, nnbez
J38.03	Lähm der Stimmlipp u des Kehlkopfes: Beidseitig, partiell	K59.3	Megakolon, aonkl
J38.6	Kehlkopfstenose	K61.0	Analabszeß
J38.7	Sonstige Krankheiten des Kehlkopfes	K61.1	Rektalabszeß
J39.0	Retropharyngealabszess und Parapharyngealabszess	K61.2	Anorektalabszeß
J69.0	Pneumonie d Nahrung od Erbrochenes	K61.3	Ischiorektalabszeß
J69.1	Pneumonie d Öle u Extrakte	K61.4	Intrasphinktäer Abszeß
J69.8	Pneumonie d sonst feste u flüssige Substanzen	K62.2	Analprolaps
J85.0	Gangrän u Nekrose Lunge	K62.3	Rektumprolaps

K62.4	Stenose Anus u Rektum	L51.0	Nichtbullöses Erythema exsudativum multiforme
K63.0	Darmabszeß	L51.1	Bullöses Erythema exsudativum multiforme
K63.1	Perforation Darm (nichttraumatisch)	L51.20	Tox epiderm Nekrolys [Lyell-Syndrom], Befall < 30% KöOF
K63.2	Darmfistel	L51.21	Tox epiderm Nekrolys [Lyell-Syndrom], Befall >= 30% KöOF
K63.3	Darmulkus	L51.8	Sonstiges Erythema exsudativum multiforme
K65.0	Akute Peritonitis	L51.9	Erythema exsudativum multiforme, nnbez
K65.8	Sonstige Peritonitis	L74.4	Anhidrosis
K65.9	Peritonitis, nnbez	M00.00	Arthrit/Polyarth d Staphylokokken, mehrere Lok
K66.0	Peritoneale Adhäsionen	M00.01	Arthrit/Polyarth d Staphylokokken Schulterreg
K66.1	Hämoperitoneum	M00.02	Arthrit/Polyarth d Staphylokokken Oberarm
K66.8	Sonstige nbez KH Peritoneum	M00.03	Arthrit/Polyarth d Staphylokokken Unterarm
K67.0	Chlamydienperitonitis	M00.04	Arthrit/Polyarth d Staphylokokken Hand
K67.1	Gonokokkenperitonitis	M00.05	Arthrit/Polyarth d Staphylokokken Becken/Oberschenkel
K67.3	Tuberkulöse Peritonitis	M00.06	Arthrit/Polyarth d Staphylokokken Unterschenkel
K67.8	Sonst KH Peritoneum b aokl InfektionsKH	M00.07	Arthrit/Polyarth d Staphylokokken Knöchel/Fuß
K71.0	Toxische LeberKH m Cholestase	M00.08	Arthrit/Polyarth d Staphylokokken, sonst Lok
K71.1	Toxische LeberKH m Lebernekrose	M00.09	Arthrit/Polyarth d Staphylokokken, nnbez Lok
K71.2	Toxische LeberKH m akuter Hepatitis	M00.10	Arthrit/Polyarth d Pneumokokken, mehrere Lok
K71.3	Tox LeberKH m chron-persistierender Hepatitis	M00.11	Arthrit/Polyarth d Pneumokokken Schulterregion
K71.4	Toxische LeberKH m chron lobulärer Hepatitis	M00.12	Arthrit/Polyarth d Pneumokokken Oberarm
K71.5	Toxische LeberKH m chron-aktiver Hepatitis	M00.13	Arthrit/Polyarth d Pneumokokken Unterarm
K71.6	Toxische LeberKH m Hepatitis, aonkl	M00.14	Arthrit/Polyarth d Pneumokokken Hand
K71.7	Toxische LeberKH m Fibrose u Zirrhose Leber	M00.15	Arthrit/Polyarth d Pneumokokken Becken/Oberschenkel
K71.8	Toxische LeberKH m sonst Affektionen Leber	M00.16	Arthrit/Polyarth d Pneumokokken Unterschenkel
K71.9	Toxische LeberKH, nnbez	M00.17	Arthrit/Polyarth d Pneumokokken Knöchel/Fuß
K72.0	Akutes u subakutes Leberversagen	M00.18	Arthrit/Polyarth d Pneumokokken, sonst Lok
K74.0	Leberfibrose	M00.19	Arthrit/Polyarth d Pneumokokken, nnbez Lok
K74.2	Leberfibrose m Lebersklerose	M00.20	Arthrit/Polyarth d sonst Streptokokken, mehrere Lok
K74.3	Primäre biliäre Zirrhose	M00.21	Arthrit/Polyarth d sonst Streptokokken Schulterreg
K74.4	Sekundäre biliäre Zirrhose	M00.22	Arthrit/Polyarth d sonst Streptokokken Oberarm
K74.5	Biliäre Zirrhose, nnbez	M00.23	Arthrit/Polyarth d sonst Streptokokken Unterarm
K74.6	Sonst u nnbez Zirrhose Leber	M00.24	Arthrit/Polyarth d sonst Streptokokken Hand
K75.0	Leberabszeß	M00.25	Arthrit/Polyarth d sonst Streptokokken Becken/Oberschenkel
K75.1	Phlebitis Pfortader	M00.26	Arthrit/Polyarth d sonst Streptokokken Unterschenkel
K75.2	Unspezifische reaktive Hepatitis	M00.27	Arthrit/Polyarth d sonst Streptokokken Knöchel/Fuß
K75.3	Granulomatöse Hepatitis, aonkl	M00.28	Arthrit/Polyarth d sonst Streptokokken, sonst Lok
K75.4	Autoimmune Hepatitis	M00.29	Arthrit/Polyarth d sonst Streptokokken, nnbez Lok
K75.8	Sonstige nbez entzündliche Leber-KH	M00.80	Arthrit/Polyarth d sonst nbez bakt Erreg, mehrere Lok
K75.9	Entzündliche Leber-KH, nnbez	M00.81	Arthrit/Polyarth d sonst nbez bakt Erreg Schulterregion
K76.0	Fettleber [fettige Degeneration], aonkl	M00.82	Arthrit/Polyarth d sonst nbez bakt Erreg Oberarm
K76.2	Zentrale hämorrhagische Lebernekrose	M00.83	Arthrit/Polyarth d sonst nbez bakt Erreg Unterarm
K76.3	Leberinfarkt	M00.84	Arthrit/Polyarth d sonst nbez bakt Erreger Hand
K76.4	Peliosis hepatis	M00.85	Arthrit/Polyarth d so nbez bakt Erreg Becken/Oberschenkel
K76.6	Portale Hypertonie	M00.86	Arthrit/Polyarth d sonst nbez bakt Erreg Unterschenkel
K76.7	Hepatorenales Syndrom	M00.87	Arthrit/Polyarth d sonst nbez bakt Erreg Knöchel/Fuß
K77.0	LeberKH b aokl infekt/parasit KH	M00.88	Arthrit/Polyarth d sonst nbez bakt Erreg, so Lok
K77.11	Stadium 1 der akuten Leber-Graft-versus-host-KH	M00.89	Arthrit/Polyarth d sonst nbez bakt Erreg, nnbez Lok
K77.12	Stadium 2 der akuten Leber-Graft-versus-host-KH	M01.00	Arthritis d Meningokokken, mehrere Lok
K77.13	Stadium 3 der akuten Leber-Graft-versus-host-KH	M01.01	Arthritis d Meningokokken Schulterregion
K77.14	Stadium 4 der akuten Leber-Graft-versus-host-KH	M01.02	Arthritis d Meningokokken Oberarm
K77.8	LeberKH b sonst aokl KH	M01.03	Arthritis d Meningokokken Unterarm
K83.1	Verschuß Gallengang	M01.04	Arthritis d Meningokokken Hand
K90.2	Syndrom blinden Schlinge, aonkl	M01.05	Arthritis d Meningokokken Becken/Oberschenkel
K90.3	Pankreatogene Steatorrhoe	M01.06	Arthritis d Meningokokken Unterschenkel
K91.1	Syndrome operierter Magen	M01.07	Arthritis d Meningokokken Knöchel/Fuß
K93.1	Megakolon b Chagas-KH	M01.08	Arthritis d Meningokokken, sonst Lok
L00.0	SSS-Syndrom, Befall < 30% KöOF	M01.09	Arthritis d Meningokokken, nnbez Lok
L00.1	SSS-Syndrom, Befall >= 30% KöOF	M01.10	Tuberkulöse Arthritis, mehrere Lokalisationen
L10.2	Pemphigus foliaceus	M01.11	Tuberkulöse Arthritis Schulterregion
L11.8	Sonstige nbez akantholytische Dermatosen	M01.12	Tuberkulöse Arthritis Oberarm
L11.9	Akantholytische Dermatose, nnbez	M01.13	Tuberkulöse Arthritis Unterarm
L12.0	Bullöses Pemphigoid	M01.14	Tuberkulöse Arthritis Hand
L12.3	Erworbene Epidermolysis bullosa	M01.15	Tuberkulöse Arthritis Beckenregion/Oberschenkel
L12.8	Sonstige Pemphigoid-KH	M01.16	Tuberkulöse Arthritis Unterschenkel
L12.9	Pemphigoid-KH, nnbez	M01.17	Tuberkulöse Arthritis Knöchel/Fuß
L13.0	Dermatitis herpetiformis [Duhring]	M01.18	Tuberkulöse Arthritis, sonstige Lokalisation
L13.1	Pustulosis subcornealis [Sneddon-Wilkinson]	M01.19	Tuberkulöse Arthritis, nnbez Lokalisationen
L13.8	Sonstige nbez bullöse Dermatosen	M01.30	Arthritis b sonst aokl bakt KH, mehrere Lok
L14	Bullöse Dermatosen b aokl KH	M01.31	Arthritis b sonst aokl bakt KH Schulterregion
L40.1	Generalisierte Psoriasis pustulosa	M01.32	Arthritis b sonst aokl bakt KH Oberarm

M01.33	Arthritis b sonst aokl bakt KH Unterarm	M48.44	Ermüdungsbruch Wirbel, Thorakalbereich
M01.34	Arthritis b sonst aokl bakt KH Hand	M48.45	Ermüdungsbruch Wirbel, Thorakolumbalbereich
M01.35	Arthritis b sonst aokl bakt KH Beckenreg/Oberschenkel	M48.46	Ermüdungsbruch Wirbel, Lumbalbereich
M01.36	Arthritis b sonst aokl bakt KH Unterschenkel	M48.47	Ermüdungsbruch Wirbel, Lumbosakralbereich
M01.37	Arthritis b sonst aokl bakt KH Knöchel/Fuß	M48.48	Ermüdungsbruch Wirbel, Sakral-/Sakrokokzygealbereich
M01.38	Arthritis b sonst aokl bakt KH, sonst Lok	M48.49	Ermüdungsbruch Wirbel, nnbez Lokalisation
M01.39	Arthritis b sonst aokl bakt KH, nnbez Lok	M48.50	WK-Kompr, aonkl, mehrere Lok WS
M01.40	Arthritis b Röteln, mehrere Lokalisationen	M48.51	WK-Kompr, aonkl, Okzipito-Atlanto-Axialbereich
M01.41	Arthritis b Röteln Schulterregion	M48.52	Wirbelkörperkompression, aonkl, Zervikalbereich
M01.42	Arthritis b Röteln Oberarm	M48.53	WK-Kompr, aonkl, Zervikothorakalbereich
M01.43	Arthritis b Röteln Unterarm	M48.54	Wirbelkörperkompression, aonkl, Thorakalbereich
M01.44	Arthritis b Röteln Hand	M48.55	WK-Kompr, aonkl, Thorakolumbalbereich
M01.45	Arthritis b Röteln Beckenregion/Oberschenkel	M48.56	Wirbelkörperkompression, aonkl, Lumbalbereich
M01.46	Arthritis b Röteln Unterschenkel	M48.57	Wirbelkörperkompression, aonkl, Lumbosakralbereich
M01.47	Arthritis b Röteln Knöchel/Fuß	M48.58	WK-Kompr, aonkl, Sakral-/Sakrokokzygealbereich
M01.48	Arthritis b Röteln, sonstige Lokalisation	M48.59	Wirbelkörperkompression, aonkl, nnbez Lokalisation
M01.49	Arthritis b Röteln, nnbez Lokalisationen	M49.50	WK-Kompr b aokl KH, mehrere Lok WS
M01.60	Arthritis b Mykosen, mehrere Lokalisationen	M49.51	WK-Kompr b aokl KH, Okzipito-Atlanto-Axialbereich
M01.61	Arthritis b Mykosen Schulterregion	M49.52	WK-Kompr b aokl KH, Zervikalbereich
M01.62	Arthritis b Mykosen Oberarm	M49.53	WK-Kompr b aokl KH, Zervikothorakalbereich
M01.63	Arthritis b Mykosen Unterarm	M49.54	WK-Kompr b aokl KH, Thorakalbereich
M01.64	Arthritis b Mykosen Hand	M49.55	WK-Kompr b aokl KH, Thorakolumbalbereich
M01.65	Arthritis b Mykosen Beckenregion/Oberschenkel	M49.56	WK-Kompr b aokl KH, Lumbalbereich
M01.66	Arthritis b Mykosen Unterschenkel	M49.57	WK-Kompr b aokl KH, Lumbosakralbereich
M01.67	Arthritis b Mykosen Knöchel/Fuß	M49.58	WK-Kompr b aokl KH, Sakr-/Sakrokokzygealbereich
M01.68	Arthritis b Mykosen, sonstige Lokalisation	M49.59	WK-Kompr b aokl KH, nnbez Lok
M01.69	Arthritis b Mykosen, nnbez Lokalisationen	M53.3	KH Sakrokokzygealregion, aonkl
M10.10	Bleigicht, mehrere Lokalisationen	M60.15	Interstitielle Myositis Beckenregion/Oberschenkel
M10.11	Bleigicht Schulterregion	M73.00	Bursitis gonorrhoeica, mehrere Lokalisationen
M10.12	Bleigicht Oberarm	M73.01	Bursitis gonorrhoeica Schulterregion
M10.13	Bleigicht Unterarm	M73.02	Bursitis gonorrhoeica Oberarm
M10.14	Bleigicht Hand	M73.03	Bursitis gonorrhoeica Unterarm
M10.15	Bleigicht Beckenregion/Oberschenkel	M73.04	Bursitis gonorrhoeica Hand
M10.16	Bleigicht Unterschenkel	M73.05	Bursitis gonorrhoeica Beckenregion/Oberschenkel
M10.17	Bleigicht Knöchel/Fuß	M73.06	Bursitis gonorrhoeica Unterschenkel
M10.18	Bleigicht, sonstige Lokalisation	M73.07	Bursitis gonorrhoeica Knöchel/Fuß
M10.19	Bleigicht, nnbez Lokalisationen	M73.08	Bursitis gonorrhoeica, sonstige Lokalisation
M10.20	Arzneimittelinduzierte Gicht, mehrere Lok	M73.09	Bursitis gonorrhoeica, nnbez Lokalisationen
M10.21	Arzneimittelinduzierte Gicht Schulterregion	M84.30	Streißfraktur, aonkl, mehrere Lokalisationen
M10.22	Arzneimittelinduzierte Gicht Oberarm	M84.31	Streißfraktur, aonkl, Schulterregion
M10.23	Arzneimittelinduzierte Gicht Unterarm	M84.32	Streißfraktur, aonkl, Oberarm
M10.24	Arzneimittelinduzierte Gicht Hand	M84.33	Streißfraktur, aonkl, Unterarm
M10.25	Arzneimittelinduzierte Gicht Beckenregion/OS	M84.34	Streißfraktur, aonkl, Hand
M10.26	Arzneimittelinduzierte Gicht Unterschenkel	M84.35	Streißfraktur, aonkl, Beckenregion/Oberschenkel
M10.27	Arzneimittelinduzierte Gicht Knöchel/Fuß	M84.36	Streißfraktur, aonkl, Unterschenkel
M10.28	Arzneimittelinduzierte Gicht, sonstige Lok	M84.37	Streißfraktur, aonkl, Knöchel/Fuß
M10.29	Arzneimittelinduzierte Gicht, nnbez Lok	M84.38	Streißfraktur, aonkl, sonstige Lokalisation
M14.8	Arthropathien b sonst nb, aokl KH	M84.39	Streißfraktur, aonkl, nnbez Lokalisationen
M32.0	AM-induz systemischer Lupus erythematodes	M84.40	Pathologische Fraktur, aonkl, mehrere Lok
M32.1	Syst Lupus erythematodes m Bet Org/Organsyst	M84.41	Pathologische Fraktur, aonkl, Schulterregion
M32.8	Sonst Formen syst Lupus erythematodes	M84.42	Pathologische Fraktur, aonkl, Oberarm
M32.9	Systemischer Lupus erythematodes, nnbez	M84.43	Pathologische Fraktur, aonkl, Unterarm
M36.1	Arthropathie b Neubildungen	M84.44	Pathologische Fraktur, aonkl, Hand
M36.2	Arthropathia haemophilica	M84.45	Pathologische Fraktur, aonkl, Becken/OS
M36.3	Arthropathie b sonst aokl Blut-KH	M84.46	Pathologische Fraktur, aonkl, Unterschenkel
M36.8	System-KH Bgw b sonst aokl KH	M84.47	Pathologische Fraktur, aonkl, Knöchel/Fuß
M46.20	Wirbelosteomyelitis, mehrere Lok WS	M84.48	Pathologische Fraktur, aonkl, sonstige Lok
M46.21	Wirbelosteomyelitis, Okzipito-Atlanto-Axialbereich	M84.49	Pathologische Fraktur, aonkl, nnbez Lokalisationen
M46.22	Wirbelosteomyelitis, Zervikalbereich	M86.00	Akute hämatogene Osteomyelitis, mehrere Lok
M46.23	Wirbelosteomyelitis, Zervikothorakalbereich	M86.01	Akute hämatogene Osteomyelitis Schulterregion
M46.24	Wirbelosteomyelitis, Thorakalbereich	M86.02	Akute hämatogene Osteomyelitis Oberarm
M46.25	Wirbelosteomyelitis, Thorakolumbalbereich	M86.03	Akute hämatogene Osteomyelitis Unterarm
M46.26	Wirbelosteomyelitis, Lumbalbereich	M86.04	Akute hämatogene Osteomyelitis Hand
M46.27	Wirbelosteomyelitis, Lumbosakralbereich	M86.05	Akute hämatogene Osteomyelitis Becken/OS
M46.28	Wirbelosteomyelitis, Sakral-/Sakrokokzygealbereich	M86.06	Akute hämatogene Osteomyelitis Unterschenkel
M46.29	Wirbelosteomyelitis, nnbez Lokalisation	M86.07	Akute hämatogene Osteomyelitis Knöchel/Fuß
M48.40	Ermüdungsbruch Wirbel, mehrere Lok WS	M86.08	Akute hämatogene Osteomyelitis, sonst Lok
M48.41	Ermüdungsbruch Wirbel, Okzipito-Atlanto-Axialbereich	M86.09	Akute hämatogene Osteomyelitis, nnbez Lok
M48.42	Ermüdungsbruch Wirbels, Zervikalbereich	M86.10	Sonstige akute Osteomyelitis, mehrere Lok
M48.43	Ermüdungsbruch Wirbel, Zervikothorakalbereich	M86.11	Sonstige akute Osteomyelitis Schulterregion

M86.12	Sonstige akute Osteomyelitis Oberarm	M86.92	Osteomyelitis, nnbez, Oberarm
M86.13	Sonstige akute Osteomyelitis Unterarm	M86.93	Osteomyelitis, nnbez, Unterarm
M86.14	Sonstige akute Osteomyelitis Hand	M86.94	Osteomyelitis, nnbez, Hand
M86.15	Sonstige akute Osteomyelitis Becken/Oberschenkel	M86.95	Osteomyelitis, nnbez, Beckenregion/Oberschenkel
M86.16	Sonstige akute Osteomyelitis Unterschenkel	M86.96	Osteomyelitis, nnbez, Unterschenkel
M86.17	Sonstige akute Osteomyelitis Knöchel/Fuß	M86.97	Osteomyelitis, nnbez, Knöchel/Fuß
M86.18	Sonstige akute Osteomyelitis, sonstige Lok	M86.98	Osteomyelitis, nnbez, sonstige Lokalisation
M86.19	Sonstige akute Osteomyelitis, nnbez Lokalisationen	M86.99	Osteomyelitis, nnbez, nnbez Lokalisationen
M86.20	Subakute Osteomyelitis, mehrere Lokalisationen	M87.02	Idiopath aseptische Knochennekrose Oberarm
M86.21	Subakute Osteomyelitis Schulterregion	M87.05	Idiopath aseptische Knochennekrose Becken/OS
M86.22	Subakute Osteomyelitis Oberarm	M87.06	Idiopath aseptische Knochennekrose Unterschenkel
M86.23	Subakute Osteomyelitis Unterarm	M87.07	Idiopath aseptische Knochennekrose Knöchel/Fuß
M86.24	Subakute Osteomyelitis Hand	M87.09	Idiopath aseptische Knochennekrose, nnbez Lok
M86.25	Subakute Osteomyelitis Beckenregion/Oberschenkel	M87.10	Knochennekrose d Arzneimittel, mehrere Lok
M86.26	Subakute Osteomyelitis Unterschenkel	M87.11	Knochennekrose d Arzneimittel Schulterregion
M86.27	Subakute Osteomyelitis Knöchel/Fuß	M87.12	Knochennekrose d Arzneimittel Oberarm
M86.28	Subakute Osteomyelitis, sonstige Lokalisation	M87.13	Knochennekrose d Arzneimittel Unterarm
M86.29	Subakute Osteomyelitis, nnbez Lokalisationen	M87.14	Knochennekrose d Arzneimittel Hand
M86.30	Chron multifokale Osteomyelitis, mehrere Lok	M87.15	Knochennekrose d Arzneimittel Becken/Oberschenkel
M86.31	Chron multifokale Osteomyelitis Schulterregion	M87.16	Knochennekrose d Arzneimittel Unterschenkel
M86.32	Chron multifokale Osteomyelitis Oberarm	M87.17	Knochennekrose d Arzneimittel Knöchel/Fuß
M86.33	Chron multifokale Osteomyelitis Unterarm	M87.18	Knochennekrose d Arzneimittel, sonst Lok
M86.34	Chron multifokale Osteomyelitis Hand	M87.19	Knochennekrose d Arzneimittel, nnbez Lok
M86.35	Chron multifokale Osteomyelitis Becken/Oberschenkel	M87.20	Knochennekrose d vorangegang Trauma, mehrere Lok
M86.36	Chron multifokale Osteomyelitis Unterschenkel	M87.21	Knochennekrose d vorangegang Trauma Schulterregion
M86.37	Chron multifokale Osteomyelitis Knöchel/Fuß	M87.22	Knochennekrose d vorangegang Trauma Oberarm
M86.38	Chron multifokale Osteomyelitis, sonst Lok	M87.23	Knochennekrose d vorangegang Trauma Unterarm
M86.39	Chron multifokale Osteomyelitis, nnbez Lok	M87.24	Knochennekrose d vorangegang Trauma Hand
M86.40	Chron Osteomyelitis m Fistel, mehrere Lok	M87.25	Knochennekrose d vorangegang Trauma Becken/OS
M86.41	Chron Osteomyelitis m Fistel, Schulterregion	M87.26	Knochennekrose d vorangegang Trauma Unterschenkel
M86.42	Chron Osteomyelitis m Fistel, Oberarm	M87.27	Knochennekrose d vorangegang Trauma Knöchel/Fuß
M86.43	Chron Osteomyelitis m Fistel, Unterarm	M87.28	Knochennekrose d vorangegang Trauma, sonst Lok
M86.44	Chron Osteomyelitis m Fistel, Hand	M87.29	Knochennekrose d vorangegang Trauma, nnbez Lok
M86.45	Chron Osteomyelitis m Fistel, Becken/Oberschenkel	M87.30	Sonst sek Knochennekrose, mehrere Lok
M86.46	Chron Osteomyelitis m Fistel, Unterschenkel	M87.31	Sonst sek Knochennekrose Schulterregion
M86.47	Chron Osteomyelitis m Fistel, Knöchel/Fuß	M87.32	Sonst sek Knochennekrose Oberarm
M86.48	Chron Osteomyelitis m Fistel, sonst Lok	M87.33	Sonst sek Knochennekrose Unterarm
M86.49	Chron Osteomyelitis m Fistel, nnbez Lok	M87.34	Sonst sek Knochennekrose Hand
M86.50	Sonst chron hämatogene Osteomyelitis, mehrere Lok	M87.35	Sonst sek Knochennekrose Becken/OS
M86.51	Sonst chron hämatogene Osteomyelitis Schulterregion	M87.36	Sonst sek Knochennekrose Unterschenkel
M86.52	Sonst chron hämatogene Osteomyelitis Oberarm	M87.37	Sonst sek Knochennekrose Knöchel/Fuß
M86.53	Sonst chron hämatogene Osteomyelitis Unterarm	M87.38	Sonst sek Knochennekrose, sonst Lok
M86.54	Sonst chron hämatogene Osteomyelitis Hand	M87.39	Sonst sek Knochennekrose, nnbez Lok
M86.55	Sonst chron hämatogene Osteomyelitis Becken/OS	M87.80	Sonstige Knochennekrose, mehrere Lokalisationen
M86.56	Sonst chron hämatogene Osteomyelitis Unterschenkel	M87.81	Sonstige Knochennekrose Schulterregion
M86.57	Sonst chron hämatogene Osteomyelitis Knöchel/Fuß	M87.82	Sonstige Knochennekrose Oberarm
M86.58	Sonst chron hämatogene Osteomyelitis, sonst Lok	M87.83	Sonstige Knochennekrose Unterarm
M86.59	Sonst chron hämatogene Osteomyelitis, nnbez Lok	M87.84	Sonstige Knochennekrose Hand
M86.60	Sonstige chron Osteomyelitis, mehrere Lok	M87.85	Sonstige Knochennekrose Beckenregion/OS
M86.61	Sonstige chron Osteomyelitis Schulterregion	M87.86	Sonstige Knochennekrose Unterschenkel
M86.62	Sonstige chron Osteomyelitis Oberarm	M87.87	Sonstige Knochennekrose Knöchel/Fuß
M86.63	Sonstige chron Osteomyelitis Unterarm	M87.88	Sonstige Knochennekrose, sonstige Lokalisation
M86.64	Sonstige chron Osteomyelitis Hand	M87.89	Sonstige Knochennekrose, nnbez Lokalisationen
M86.65	Sonstige chron Osteomyelitis Becken/Oberschenkel	M87.90	Knochennekrose, nnbez, mehrere Lokalisationen
M86.66	Sonstige chron Osteomyelitis Unterschenkel	M87.91	Knochennekrose, nnbez, Schulterregion
M86.67	Sonstige chron Osteomyelitis Knöchel/Fuß	M87.92	Knochennekrose, nnbez, Oberarm
M86.68	Sonstige chron Osteomyelitis, sonst Lok	M87.93	Knochennekrose, nnbez, Unterarm
M86.69	Sonstige chron Osteomyelitis, nnbez Lok	M87.94	Knochennekrose, nnbez, Hand
M86.80	Sonstige Osteomyelitis, mehrere Lokalisationen	M87.95	Knochennekrose, nnbez, Beckenreg/Oberschenkel
M86.81	Sonstige Osteomyelitis Schulterregion	M87.96	Knochennekrose, nnbez, Unterschenkel
M86.82	Sonstige Osteomyelitis Oberarm	M87.97	Knochennekrose, nnbez, Knöchel/Fuß
M86.83	Sonstige Osteomyelitis Unterarm	M87.98	Knochennekrose, nnbez, sonstige Lokalisation
M86.84	Sonstige Osteomyelitis Hand	M87.99	Knochennekrose, nnbez, nnbez Lokalisationen
M86.85	Sonstige Osteomyelitis Beckenregion/Oberschenkel	M90.00	Knochtuberkulose, mehrere Lokalisationen
M86.86	Sonstige Osteomyelitis Unterschenkel	M90.01	Knochtuberkulose Schulterregion
M86.87	Sonstige Osteomyelitis Knöchel/Fuß	M90.02	Knochtuberkulose Oberarm
M86.88	Sonstige Osteomyelitis, sonstige Lokalisation	M90.03	Knochtuberkulose Unterarm
M86.89	Sonstige Osteomyelitis, nnbez Lokalisationen	M90.04	Knochtuberkulose Hand
M86.90	Osteomyelitis, nnbez, mehrere Lokalisationen	M90.05	Knochtuberkulose Beckenregion u Oberschenkel
M86.91	Osteomyelitis, nnbez, Schulterregion	M90.06	Knochtuberkulose Unterschenkel

M90.07	Knochentuberkulose Knöchel u Fuß	N20.0	Nierenstein
M90.08	Knochentuberkulose, sonstige Lokalisation	N20.2	Nierenstein u Ureterstein gleichzeitig
M90.09	Knochentuberkulose, nnbez Lokalisationen	N25.1	Renaler Diabetes insipidus
M90.10	Periostitis b sonst aokl Inf-KH, mehrere Lok	N28.0	Ischämie/Infarkt Niere
M90.11	Periostitis b sonst aokl Inf-KH, Schulterregion	N32.1	Vesikointestinalfistel
M90.12	Periostitis b sonst aokl Inf-KH, Oberarm	N32.2	Harnblasenfistel, aonkl
M90.13	Periostitis b sonst aokl Inf-KH, Unterarm	N32.3	Harnblasendivertikel
M90.14	Periostitis b sonst aokl Inf-KH, Hand	N32.4	Harnblasenruptur, nichttraumatisch
M90.15	Periostitis b sonst aokl Inf-KH, Becken/OS	N34.0	Harnröhrenabszeß
M90.16	Periostitis b sonst aokl Inf-KH, Unterschenkel	N35.8	Sonstige Hamröhrenstriktur
M90.17	Periostitis b sonst aokl Inf-KH, Knöchel/Fuß	N36.0	Harnröhrenfistel
M90.18	Periostitis b sonst aokl Inf-KH, sonst Lok	N36.1	Harnröhrendivertikel
M90.19	Periostitis b sonst aokl Inf-KH, nnbez Lok	N39.0	Harnwegsinfektion, Lokalisation nnbez
M90.20	Osteopathie b sonst aokl Inf-KH, mehrere Lok	N43.1	Infizierte Hydrozele
M90.21	Osteopathie b sonst aokl Inf-KH, Schulterregion	N44.0	Hodentorsion
M90.22	Osteopathie b sonst aokl Inf-KH, Oberarm	N44.1	Hydatidentorsion
M90.23	Osteopathie b sonst aokl Inf-KH, Unterarm	N45.0	Orchitis, Epididymitis u Epididymoorchitis m Absz
M90.24	Osteopathie b sonst aokl Inf-KH, Hand	N76.4	Abszeß Vulva
M90.25	Osteopathie b sonst aokl Inf-KH, Becken/OS	N82.0	Vesikovaginalfistel
M90.26	Osteopathie b sonst aokl Inf-KH, Unterschenkel	N82.1	Sonst Fisteln zw weibl Harn- u Genitaltrakt
M90.27	Osteopathie b sonst aokl Inf-KH, Knöchel/Fuß	N82.2	Fistel zw Vagina u Dünndarm
M90.28	Osteopathie b sonst aokl Inf-KH, sonst Lok	N82.3	Fistel zw Vagina u Dickdarm
M90.29	Osteopathie b sonst aokl Inf-KH, nnbez Lok	N82.4	Sonst Fisteln zw weiblichem Genital- u Darmtrakt
M90.70	Knochenfraktur b Neubildungen, mehrere Lok	N82.5	Fisteln zw weiblichem Genitaltrakt u Haut
M90.71	Knochenfraktur b Neubildungen, Schulterregion	N82.8	Sonstige Fisteln weiblicher Genitaltrakt
M90.72	Knochenfraktur b Neubildungen, Oberarm	N82.9	Fistel weiblicher Genitaltrakt, nnbez
M90.73	Knochenfraktur b Neubildungen, Unterarm	N83.5	Torsion Ovar, Ovarstiel u Tuba uterina
M90.74	Knochenfraktur b Neubildungen, Hand	N99.1	Harnröhrenstriktur nach med Maßnahmen
M90.75	Knochenfraktur b Neubildungen, Becken/OS	P02.1	Schädig Fetus/Neugeb d so Formen Plazentalösung/-blutg
M90.76	Knochenfraktur b Neubildungen, Unterschenkel	P03.1	Schäd Fet/Ngb d so Lag-/Halt-/EinstAnom/Mißv Weh/E
M90.77	Knochenfraktur b Neubildungen, Knöchel/Fuß	P04.0	Schäd Fet/Ngb d AnästH/Analg Mutter w Schw/Weh/Entb
M90.78	Knochenfraktur b Neubildungen, sonst Lok	P10.0	Subdurale Blutung d Geburtsverletzung
M90.79	Knochenfraktur b Neubildungen, nnbez Lok	P10.1	Zerebrale Blutung d Geburtsverletzung
M96.80	Elektiv offen belassenes Sternum n thoraxchir Eingriff	P10.2	Intraventrikuläre Blutung d Geburtsverletzung
M96.81	Instabiler Thorax nach thoraxchirurgischem Eingriff	P10.3	Subarachnoidale Blutung d Geburtsverletzung
M96.82	Verzögerte Knochenheilung nach Fusion oder Arthrorese	P10.4	Tentoriumriß d Geburtsverletzung
M96.88	Sonst KH Muskel-Skelett-System nach med Maßn	P10.8	So intrakran Verletz u Blutg d Geburtsverletzung
M96.9	KH Muskel-Skelett-Systems nach med Maßn, nnbez	P10.9	Nnbez intrakran Verletz u Blutg d Geburtsverletzung
N03.6	Chron nephrit Synd, Dense-deposit-KH	P11.1	Sonst nbez Hirnschädigung d Geburtsverletzung
N04.0	Nephrotisches Synd, minimale glomeruläre Läsion	P11.2	Nnbez Hirnschädigung d Geburtsverletzung
N04.1	Nephrotisches Synd, fokale/segment glomerul Läsionen	P15.6	Adiponecrosis subcut neonat d Geburtsverletzung
N04.2	Nephrotisches Synd, diffuse membranöse GN	P22.0	Atemnotsynd [Respiratory distress synd] Neugeborenes
N04.3	Nephrotisches Synd, diffuse mesangioproliferative GN	P23.0	Angeborene Pneumonie d Viren
N04.4	Nephrotisches Synd, diffuse endokapillär-proliferative GN	P23.1	Angeborene Pneumonie d Chlamydien
N04.5	Nephrotisches Synd, diffuse mesangiokapilläre GN	P23.2	Angeborene Pneumonie d Staphylokokken
N04.6	Nephrotisches Syndrom, Dense-deposit-Krankheit	P23.3	Angeborene Pneumonie d Streptokokken, Gruppe B
N04.7	Nephrotisches Synd, GN m diffuser Halbmondbildung	P23.4	Angeborene Pneumonie d Escherichia coli
N04.8	Nephrotisches Synd, sonst morphol Veränderungen	P23.5	Angeborene Pneumonie d Pseudomonasarten
N04.9	Nephrotisches Synd, Art morphol Veränderung nnbez	P23.6	Angeborene Pneumonie d sonstige Bakterien
N08.3	Glomeruläre KH b Diabetes mellitus	P23.8	Angeborene Pneumonie d sonstige Erreger
N10	Akute tubulointerstitielle Nephritis	P23.9	Angeborene Pneumonie, nnbez
N12	Tubulointerstitielle Nephritis, n als akut od chron bez	P24.0	Mekoniumaspiration d Neugeborene
N13.5	Abknickung u Striktur Ureters oh Hydronephrose	P24.1	Fruchtwasser- u Schleim aspiration d Neugeborene
N13.8	Sonst obstruktive Uropathie u Refluxuropathie	P24.2	Blutaspiration d Neugeborene
N13.9	Obstruktive Uropathie u Refluxuropathie, nnbez	P24.3	Aspiration von Milch u regurgitierter Nahrung d Neugeb
N15.10	Nierenabszess	P24.8	Sonst Aspirationssyndrome b Neugeborenen
N15.11	Perinephritischer Abszess	P24.9	Aspirationssyndrom b Neugeborenen, nnbez
N17.0	Akutes Nierenversagen m Tubulusnekrose	P25.0	Interstitielles Emphysem m Ursprung in Perinatalperiode
N17.1	Akutes Nierenversagen m akuter Rindennekrose	P25.1	Pneumothorax m U in Perinatalperiode
N17.2	Akutes Nierenversagen m Marknekrose	P25.2	Pneumomediastinum m U in Perinatalperiode
N17.8	Sonstiges akutes Nierenversagen	P25.3	Pneumoperikard m U in Perinatalperiode
N17.9	Akutes Nierenversagen, nnbez	P25.8	So Zustände iVm interstit Emphysem m U in PerinatPer
N18.1	Chron Nierenkrankheit, Stadium 1	P26.0	Tracheobronchiale Blutg m U in Perinatalperiode
N18.2	Chron Nierenkrankheit, Stadium 2	P26.1	Massive Lungenblutung m U in Perinatalperiode
N18.3	Chron Nierenkrankheit, Stadium 3	P26.8	Sonst Lungenblutung m U in Perinatalperiode
N18.4	Chron Nierenkrankheit, Stadium 4	P26.9	Nnbez Lungenblutung m U in Perinatalperiode
N18.80	Einseitige chron Nierenfunktionsstörung	P27.0	Mikity-Wilson-Syndrom
N18.89	Sonst chron Nierenkrankheit, Stadium nnbez	P27.1	Bronchopulmonale Dysplasie m U in Perinatalperiode
N18.9	Chronische Nierenkrankheit, nicht näher bezeichnet	P27.8	Sonst chron AtemwegsKH m U in Perinatalperiode
N19	Nnbez Niereninsuffizienz	P27.9	Nnbez chron AtemwegsKH m U in Perinatalperiode

P28.5	Respiratorisches Versagen b Neugeborenen	Q04.2	Holoprosenzephalie-Syndrom
P29.0	Herzinsuffizienz b Neugeborenen	Q04.3	Sonstige Reduktionsdeformitäten Gehirn
P35.0	Rötelnembryopathie	Q04.4	Septooptische Dysplasie
P35.1	Angeborene Zytomegalie	Q04.5	Megalenzephalie
P35.2	Angeborene Infektion d Herpesviren [Herpes simplex]	Q04.6	Angeborene Gehirnzysten
P35.3	Angeborene Virushepatitis	Q04.8	Sonst nbez angeborene Fehlbildungen Gehirn
P35.8	Sonstige angeborene Viruskrankheiten	Q05.0	Zervikale Spina bifida m Hydrozephalus
P35.9	Angeborene Viruskrankheit, nnbez	Q05.1	Thorakale Spina bifida m Hydrozephalus
P36.0	Sepsis b Neugeborenen d Streptokokken, Gruppe B	Q05.2	Lumbale Spina bifida m Hydrozephalus
P36.1	Sepsis b Neugeborenen d sonst u nnbez Streptokokken	Q05.3	Sakrale Spina bifida m Hydrozephalus
P36.2	Sepsis b Neugeborenen d Staphylococcus aureus	Q05.4	Nnbez Spina bifida m Hydrozephalus
P36.3	Sepsis b Neugeborenen d so u nnbez Staphylokokken	Q05.5	Zervikale Spina bifida oh Hydrozephalus
P36.4	Sepsis b Neugeborenen d Escherichia coli	Q05.6	Thorakale Spina bifida oh Hydrozephalus
P36.5	Sepsis b Neugeborenen d Anaerobier	Q05.7	Lumbale Spina bifida oh Hydrozephalus
P36.8	Sonstige bakterielle Sepsis b Neugeborenen	Q05.8	Sakrale Spina bifida oh Hydrozephalus
P36.9	Bakterielle Sepsis b Neugeborenen, nnbez	Q05.9	Spina bifida, nnbez
P37.0	Angeborene Tuberkulose	Q06.0	Amyelie
P37.1	Angeborene Toxoplasmose	Q06.1	Hypoplasie u Dysplasie Rückenmark
P37.2	Neugeborenenlisteriose (disseminiert)	Q06.2	Diastematomyelie
P37.3	Angeborene Malaria tropica	Q06.3	Sonst angeborene Fehlbildung Cauda equina
P37.4	Sonstige angeborene Malaria	Q06.4	Hydromyelie
P37.8	Sonst nbez angeborene infektiöse u parasitäre KH	Q06.8	Sonst nbez angeborene Fehlbildungen RM
P37.9	Angeborene infektiöse od parasitäre KH, nnbez	Q07.0	Arnold-Chiari-Syndrom
P52.0	Intraventrik (nichttraumat) Blutg 1. Grad Fetus/Neugeb	Q15.0	Angeborenes Glaukom
P52.1	Intraventrik (nichttraumat) Blutg 2. Grad Fetus/Neugeb	Q20.0	Truncus arteriosus communis
P52.2	Intraventrik (nichttraumat) Blutg 3. Grad Fetus/Neugeb	Q20.1	Re Doppelausstromventrikel [Double outlet right ventricle]
P52.3	Nnbez intraventrik (nichttraumat) Blutung Fetus/Neugeb	Q20.2	Linker Doppelausstromventrikel [Double outlet left ventricle]
P52.5	Subarachn Blutung (nichttraumat) Fetus/Neugeb	Q20.3	Diskordante ventrikuloarterielle Verbindung
P53	Hämorrhagische KH b Feten u Neugeborenen	Q20.4	Doppelausstromventrikel [Double inlet ventricle]
P54.4	Nebennierenblutung b Neugeborenen	Q20.5	Diskordante atrioventrikuläre Verbindung
P56.0	Hydrops fetalis d Isoimmunisierung	Q21.1	Vorhofseptumdefekt
P56.9	Hydrops fetalis d so u nnbez hämolytische KH	Q21.2	Defekt Vorhof- u Kammerseptum
P57.0	Kernikterus d Isoimmunisierung	Q21.3	Fallot-Tetralogie
P57.8	Sonstiger nbez Kernikterus	Q21.4	Aortopulmonaler Septumdefekt
P57.9	Kernikterus, nnbez	Q21.80	Fallot-Pentalogie
P59.1	Gallepfropf-Syndrom	Q22.0	Pulmonalklappenatresie
P59.2	Neugeborenenikterus d so u nnbez Leberzellschädigung	Q22.1	Angeborene Pulmonalklappenstenose
P60	Disseminierte intravasale Gerinnung Fetus/Neugeb	Q22.2	Angeborene Trikuspidalklappenstenose
P61.0	Transitorische Thrombozytopenie b Neugeborenen	Q22.5	Ebstein-Anomalie
P70.2	Diabetes mellitus b Neugeborenen	Q22.6	Hypoplastisches Rechtsherzsyndrom
P72.1	Transitorische Hyperthyreose b Neugeborenen	Q22.8	Sonst angeborene Fehlbildung Trikuspidalklappe
P77	Enterocolitis necroticans Fetus/Neugeborenes	Q22.9	Angeborene Fehlbildung Trikuspidalklappe, nnbez
P78.0	Darmperforation in Perinatalperiode	Q23.0	Angeborene Aortenklappenstenose
P78.1	Sonstige Peritonitis b Neugeborenen	Q23.1	Angeborene Aortenklappeninsuffizienz
P83.0	Sclerema neonatorum	Q23.2	Angeborene Mitralklappenstenose
P83.2	Hydrops fetalis, nicht d hämolytische KH bedingt	Q23.3	Angeborene Mitralklappeninsuffizienz
P90	Krämpfe b Neugeborenen	Q23.4	Hypoplastisches Linksherzsyndrom
P91.2	Zerebrale Leukomalazie b Neugeborenen	Q23.8	Sonst angeborene Fehlbildung Aorten- u Mitralklappe
P91.5	Koma b Neugeborenen	Q23.9	Angeborene Fehlbildung Aorten- u Mitralklappe, nnbez
P91.6	Hypoxisch-ischäm Enzephalopathie b Neugeb [HIE]	Q24.2	Cor triatriatum
P91.80	Locked-in-Synd u apallisches Synd beim Neugeborenen	Q24.3	Infundibuläre Pulmonalstenose
P94.0	Transitorische Myasthenia gravis b Neugeborenen	Q24.4	Angeborene subvalvuläre Aortenstenose
P94.2	Angeborene Muskelhypotonie	Q24.5	Fehlbildung Koronargefäße
P96.0	Angeborene Niereninsuffizienz	Q24.6	Angeborener Herzblock
P96.1	EntzugSympt Neugeb b Einn abh-erz AM/Drogen d Mutter	Q24.8	Sonst nbez angeborene Fehlbildungen Herz
P96.2	EntzugsSympt b therapeut Anwendung v AM Neugeb	Q25.1	Koarktation Aorta
Q00.0	Aneenzephalie	Q25.2	Atresie Aorta
Q00.1	Kraniorhachischisis	Q25.3	Stenose Aorta (angeboren)
Q00.2	Inienzephalie	Q25.5	Atresie A pulmonalis
Q01.0	Frontale Enzephalozele	Q25.6	Stenose A pulmonalis (angeboren)
Q01.1	Nasofrontale Enzephalozele	Q26.2	Totale Fehleinmündung Lungenvenen
Q01.2	Okzipitale Enzephalozele	Q26.3	Partielle Fehleinmündung Lungenvenen
Q01.8	Enzephalozele sonstiger Lokalisationen	Q28.00	Angeborenes art-ven Aneurysma der präzerebr Gefäße
Q01.9	Enzephalozele, nnbez	Q28.01	Angeborene arteriovenöse Fistel der präzerebralen Gefäße
Q03.0	Fehlbildungen Aquaeductus cerebri	Q28.08	Sonst angeb art-ven Fehlbildg d präzerebralen Gefäße
Q03.1	Atresie Apertura mediana/Aperturae laterales 4 Ventrikel	Q28.09	Angeborene art-ven Fehlbildg d präzerebr Gefäße, nnbez
Q03.8	Sonstiger angeborener Hydrozephalus	Q28.10	Angeborenes Aneurysma der präzerebralen Gefäße
Q03.9	Angeborener Hydrozephalus, nnbez	Q28.11	Angeborene Fistel der präzerebralen Gefäße
Q04.0	Angeborene Fehlbildungen Corpus callosum	Q28.18	Sonst angeborene Fehlbildg d präzerebralen Gefäße
Q04.1	Arrhinenzephalie	Q28.19	Angeborene Fehlbildung d präzerebralen Gefäße, nnbez

Q28.20	Angeborenes art-ven Aneurysma d zerebralen Gefäße	Q60.4	Nierenhypoplasie, beidseitig
Q28.21	Angeborene arteriovenöse Fistel der zerebralen Gefäße	Q60.5	Nierenhypoplasie, nnbez
Q28.28	Sonst angeborene art-ven Fehlbild d zerebralen Gefäße	Q60.6	Potter-Syndrom
Q28.29	Angeborene art-ven Fehlbild d zerebr Gefäße, nnbez	Q61.1	Polyzyst Niere, autosom-rez
Q28.30	Angeborenes Aneurysma der zerebralen Gefäße	Q64.1	Ekstrophie Harnblase
Q28.31	Angeborene Fistel der zerebralen Gefäße	Q64.2	Angeborene Urethralklappen im hinteren Teil Harnröhre
Q28.38	Sonstige angeborene Fehlbildungen der zerebralen Gefäße	Q64.3	So Atresie u (angeb) Stenose Urethra u Harnblasenhals
Q28.39	Angeborene Fehlbildung d zerebr Gefäße, nnbez	Q74.3	Arthrogryposis multiplex congenita
Q30.0	Choanalatresie	Q75.0	Kraniosynostose
Q31.0	Kehlkopfsegel	Q75.1	Dysostosis craniofacialis
Q31.1	Angeborene subglottische Stenose	Q75.2	Hypertelorismus
Q31.2	Hypoplasie Kehlkopf	Q75.3	Makrozephalie
Q31.3	Laryngozele (angeboren)	Q75.4	Dysostosis mandibulofacialis
Q31.5	Angeb Laryngomalazie	Q75.5	Okulo-mandibulo-faziales Syndrom
Q32.0	Angeborene Tracheomalazie	Q75.8	So nbez angeb Fehlbild Schädel-/Gesichtsschädelknochen
Q32.1	Sonstige angeborene Fehlbildungen Trachea	Q75.9	Angeb Fehlbild Schädel-/Gesichtsschädelknochen, nnbez
Q32.2	Angeborene Bronchomalazie	Q76.1	Klippel-Feil-Syndrom
Q32.3	Angeborene Bronchusstenose	Q77.0	Achondrogenesie
Q32.4	Sonst angeborene Fehlbildung Bronchien	Q77.1	Thanatophore Dysplasie
Q33.0	Angeborene Zystenlunge	Q77.2	Kurzripp-Polydaktylie-Syndrome
Q33.2	Lungensequestration (angeboren)	Q77.3	Chondrodysplasia-punctata-Syndrome
Q33.3	Agenesie Lunge	Q77.4	Achondroplasie
Q33.4	Angeborene Bronchiektasie	Q77.5	Diastrophische Dysplasie
Q33.6	Hypoplasie u Dysplasie Lunge	Q77.6	Chondroektodermale Dysplasie
Q37.0	Spalte harter Gaumen m beidseitiger Lippenspalte	Q77.7	Dysplasia spondyloepiphysaria
Q37.1	Spalte harter Gaumen m einseitiger Lippenspalte	Q77.8	So Osteochondrodysp m WachstStör Röhrenkn u WS
Q37.2	Spalte weicher Gaumen m beidseitiger Lippenspalte	Q77.9	Osteochondrodysp m WachstStör Röhrenkn u WS, nnbez
Q37.3	Spalte weicher Gaumen m einseitiger Lippenspalte	Q78.0	Osteogenesis imperfecta
Q37.4	Spalte harter/weicher Gaumen m beidseitiger Lippenspalte	Q78.1	Polyostot fibrös Dysplas [Jaffé-Lichtenstein-Synd]
Q37.5	Spalte harter/weicher Gaumen m einseitiger Lippenspalte	Q78.2	Marmorknochenkrankheit
Q37.8	Gaumenspalte, nnbez, m beidseitiger Lippenspalte	Q78.3	Progrediente diaphysäre Dysplasie
Q37.9	Gaumenspalte, nnbez, m einseitiger Lippenspalte	Q78.4	Enchondromatose
Q38.7	Schlundtasche	Q78.6	Angeborene multiple Exostosen
Q39.0	Ösophagusatresie oh Fistel	Q78.9	Osteochondrodysplasie, nnbez
Q39.1	Ösophagusatresie m Ösophagotrachealfistel	Q79.0	Angeborene Zwerchfellhernie
Q39.2	Angeborene Ösophagotrachealfistel o Atresie	Q79.1	Sonst angeborene Fehlbildung Zwerchfell
Q39.3	Angeborene Ösophagusstenose u -striktur	Q79.2	Exomphalus
Q39.4	Ösophagusmembran	Q79.3	Gastroschisis
Q40.0	Angeborene hypertrophische Pylorusstenose	Q79.4	Bauchdeckenaplasie-Syndrom
Q41.0	Angeb(s) Fehlen, Atresie u Stenose Duodenum	Q79.5	Sonst angeborene Fehlbildung Bauchdecke
Q41.1	Angeb(s) Fehlen, Atresie u Stenose Jejunum	Q79.6	Ehlers-Danlos-Syndrom
Q41.2	Angeb(s) Fehlen, Atresie u Stenose Ileum	Q80.0	Ichthyosis vulgaris
Q41.8	Angeb(s) Fehlen, Atresie u Stenose so nbez Teile Dünndarm	Q80.1	X-chromosomal-rezessive Ichthyosis
Q41.9	Angeb(s) Fehlen, Atresie u Stenose Dünndarm, Teil nnbez	Q80.2	Lamelläre Ichthyosis
Q42.0	Angeb(s) Fehlen, Atresie u Stenose Rektum m Fistel	Q80.3	Bullöse kongenitale ichthyosiforme Erythrodermie
Q42.1	Angeb(s) Fehlen, Atresie u Stenose Rektum oh Fistel	Q80.4	Ichthyosis congenita gravis [Harlekinfetus]
Q42.2	Angeb(s) Fehlen, Atresie u Stenose Anus m Fistel	Q80.8	Sonstige Ichthyosis congenita
Q42.3	Angeb(s) Fehlen, Atresie u Stenose Anuss oh Fistel	Q80.9	Ichthyosis congenita, nnbez
Q42.8	Angeb(s) Fehlen, Atresie u Stenose sonst Teile Dickdarm	Q81.0	Epidermolysis bullosa simplex
Q42.9	Angeb(s) Fehlen, Atresie u Stenose Dickdarm, Teil nnbez	Q81.1	Epidermolysis bullosa atrophicans gravis
Q43.0	Meckel-Divertikel	Q81.2	Epidermolysis bullosa dystrophica
Q43.1	Hirschsprung-KH	Q81.8	Sonstige Epidermolysis bullosa
Q43.3	Angeborene Fehlbildungen, die Darmfixation betreffen	Q81.9	Epidermolysis bullosa, nnbez
Q44.2	Atresie Gallengänge	Q82.4	Ektodermale Dysplasie (anhidrotisch)
Q44.3	Angeborene Stenose u Striktur Gallengänge	Q85.0	Neurofibromatose (nicht bösartig)
Q44.6	Zystische Leberkrankheit [Zystenleber]	Q85.1	Tuberöse (Hirn-) Sklerose
Q44.7	Sonstige angeborene Fehlbildungen Leber	Q85.8	Sonstige Phakomatosen, aonkl
Q45.0	Agnesie, Aplasie u Hypoplasie Pankreas	Q85.9	Phakomatose, nnbez
Q45.1	Pancreas anulare	Q86.1	Antiepileptika-Embryopathie
Q45.2	Angeborene Pankreaszyste	Q86.2	Warfarin-Embryopathie
Q45.3	Sonst angeb Fehlbild Pankreas u Ductus pancreaticus	Q87.0	Angeb FehlbildSynd m vorwiegender Beteiligung Gesicht
Q56.0	Hermaphroditismus, aonkl	Q87.1	Angeb FehlbildSynd vorw m Kleinwuchs einherg
Q56.1	Pseudohermaphroditismus masculinus, aonkl	Q87.2	Angeb FehlbildSynd m vorwiegend Beteiligung Extrem
Q56.2	Pseudohermaphroditismus femininus, aonkl	Q87.3	Angeb FehlbSynd m verm GewWachstum früh Kindesalter
Q56.3	Pseudohermaphroditismus, nnbez	Q87.4	Marfan-Syndrom
Q56.4	Unbestimmtes Geschlecht, nnbez	Q87.8	Sonst nbez angeborene Fehlbildungssynde, aonkl
Q60.0	Nierenagenesie, einseitig	Q89.1	Angeborene Fehlbildungen Nebenniere
Q60.1	Nierenagenesie, beidseitig	Q89.4	Siamesische Zwillinge
Q60.2	Nierenagenesie, nnbez	Q90.0	Trisomie 21, meiotische Non-disjunction
Q60.3	Nierenhypoplasie, einseitig	Q90.1	Trisomie 21, Mosaik (mitotische Non-disjunction)

Q90.2	Trisomie 21, Translokation	S05.2	Rißverletz/Ruptur Auge m Prolaps/Verlust intraok Gewebe
Q90.9	Down-Syndrom, nnbez	S05.3	Rißverletz Auge ohne Prolaps/Verlust intraok Gewebe
Q91.0	Trisomie 18, meiotische Non-disjunction	S05.4	Penetrierende Wunde d Orbita m/oh Fremdkörper
Q91.1	Trisomie 18, Mosaik (mitotische Non-disjunction)	S05.5	Penetrierende Wunde Augapfel m Fremdkörper
Q91.2	Trisomie 18, Translokation	S05.6	Penetrierende Wunde Augapfel oh Fremdkörper
Q91.3	Edwards-Syndrom, nnbez	S05.7	Abriß Augapfel
Q91.4	Trisomie 13, meiotische Non-disjunction	S05.8	Sonstige Verletzungen Auge u Orbita
Q91.5	Trisomie 13, Mosaik (mitotische Non-disjunction)	S06.0	Gehirnerschütterung
Q91.6	Trisomie 13, Translokation	S06.1	Traumatisches Hirnödem
Q91.7	Patau-Syndrom, nnbez	S06.20	Diffuse Hirn- u Kleinhirnverletzung, nnbez
Q92.0	Vollständige Trisomie, meiotische Non-disjunction	S06.21	Diffuse Hirnkontusionen
Q92.1	Vollständige Trisomie, Mosaik (mitotische Non-disjunction)	S06.22	Diffuse Kleinhirnkontusionen
Q92.2	Partielle Trisomie, Majorform	S06.23	Multiple intrazerebrale u zerebellare Hämatome
Q92.3	Partielle Trisomie, Minorform	S06.28	Sonstige diffuse Hirn-/Kleinhirnverletzungen
Q92.4	Chromosomenduplikat nur in Prometaphase sichtbar	S06.30	Umschriebene Hirn-/Kleinhirnverletzung, nnbez
Q92.5	Chromosomenduplikat m so komplexen Rearrangements	S06.31	Umschriebene Hirnkontusion
Q92.6	Überzählige Marker-Chromosomen	S06.32	Umschriebene Kleinhirnkontusion
Q92.7	Triploidie u Polyloidie	S06.33	Umschriebenes zerebrales Hämatom
Q92.8	Sonst nbez Trisomien u partielle Trisomien Autosomen	S06.34	Umschriebenes zerebellares Hämatom
Q92.9	Trisomie u partielle Trisomie Autosomen, nnbez	S06.38	Sonst umschriebene Hirn-/Kleinhirnverletzungen
Q93.0	Vollständige Monosomie, meiotische Non-disjunction	S06.4	Epidurale Blutung
Q93.1	Vollst Monosomie, Mosaik (mitotische Non-disjunction)	S06.5	Traumatische subdurale Blutung
Q93.2	Ringchromosomen u dizentrische Chromosomen	S06.6	Traumatische subarachnoidale Blutung
Q93.3	Deletion kurzer Arm Chromosom 4	S06.70	Bewußtlos b SHT, < 30 Min
Q93.4	Deletion kurzer Arm Chromosom 5	S06.71	Bewußtlos b SHT, 30 Min bis 24 Std
Q93.5	Sonstige Deletionen Chromosomenteil	S06.72	Bewußtlos b SHT, > 24 h, m Rückk z vorh besteh BewGr
Q93.6	Deletionen, nur in Prometaphase sichtbar	S06.79	Bewußtlos b SHT, Dauer nnbez
Q93.7	Deletionen m so komplexen Rearrangements	S06.8	Sonstige intrakranielle Verletzungen
Q93.8	Sonstige Deletionen Autosomen	S06.9	Intrakranielle Verletzung, nnbez
Q93.9	Deletion Autosomen, nnbez	S07.0	Zerquetschung Gesicht
Q95.2	Balanciert Rearrangement Autosomen b abn Individuum	S07.1	Zerquetschung Schädel
Q95.3	Balanc Rearrangement Gonosom/Autosom b abn Individuum	S07.8	Zerquetschung sonstiger Teile Kopf
Q95.4	Individuen m Marker-Heterochromatin	S07.9	Zerquetschung Kopf, Teil nnbez
Q95.5	Individuen m autosomaler Bruchstelle	S09.2	Traumatische Trommelfellruptur
Q95.8	So balanciert Chromosom-Rearrangement u Strukt-Marker	S09.9	Nnbez Verletzung Kopf
Q95.9	Balanciert Chromosom-Rearrangement u Strukt-Marker, nnbez	S11.01	Offene Wunde: Kehlkopf
Q99.0	Chimäre 46,XX/46,XY	S11.02	Offene Wunde: Trachea, Pars cervicalis
Q99.1	Hermaphroditismus verus mit Karyotyp 46,XX	S11.1	Offene Wunde mit Beteiligung Schilddrüse
Q99.2	Fragiles X-Chromosom	S11.21	Offene Wunde: Rachen
R02	Gangrän, aonkl	S11.22	Offene Wunde: Ösophagus, Pars cervicalis
R16.2	Hepatomegalie verbunden m Splenomegalie, aonkl	S12.0	Fraktur 1. Halswirbel
R29.1	Meningismus	S12.1	Fraktur 2. Halswirbel
R40.2	Koma, nnbez	S12.21	Fraktur 3. Halswirbel
R56.8	So u nnbez Krämpfe	S12.22	Fraktur 4. Halswirbel
S01.35	Offene Wunde, Tuba auditiva	S12.23	Fraktur 5. Halswirbel
S01.36	Offene Wunde, Gehörknöchelchen	S12.24	Fraktur 6. Halswirbel
S01.37	Offene Wunde, Trommelfell	S12.25	Fraktur 7. Halswirbel
S01.38	Offene Wunde, Innenohr	S12.7	Multiple Frakturen Halswirbelsäule
S01.39	Offene Wunde, sonst u mehrere Teile Ohr Gehörstrukturen	S12.8	Fraktur sonstiger Teile im Bereich Hals
S01.50	Offene Wunde, Mund, Teil nnbez	S12.9	Fraktur im Bereich Hals, Teil nnbez
S01.52	Offene Wunde, Wangenschleimhaut	S13.0	Traumatische Ruptur zervikale Bandscheibe
S01.53	Offene Wunde, Zahnfleisch (Processus alveolaris)	S13.10	Luxation Halswirbel, Höhe nnbez
S01.54	Offene Wunde, Zunge u Mundboden	S13.11	Luxation Halswirbel, C1/C2
S01.55	Offene Wunde, Gaumen	S13.12	Luxation Halswirbel, C2/C3
S01.59	Offene Wunde, sonstige u mehrere Teile Lippe u Mundhöhle	S13.13	Luxation Halswirbel, C3/C4
S02.0	Schädeldachfraktur	S13.14	Luxation Halswirbel, C4/C5
S02.1	Schädelbasisfraktur	S13.15	Luxation Halswirbel, C5/C6
S02.2	Nasenbeinfraktur	S13.16	Luxation Halswirbel, C6/C7
S02.3	Fraktur Orbitaboden	S13.17	Luxation Halswirbel, C7/T1
S02.4	Fraktur Jochbein u Oberkiefer	S13.18	Luxation Halswirbel, sonstige
S02.60	Unterkieferfraktur, Teil nnbez	S13.2	Luxation sonst u nnbez Teile im Bereich Hals
S02.61	Unterkieferfraktur, Processus condylaris	S13.3	Multiple Luxationen im Bereich Hals
S02.62	Unterkieferfraktur, Subkondylär	S14.0	Kontusion Ödem zervikales Rückenmark
S02.63	Unterkieferfraktur, Processus coronoideus	S14.10	Verletzungen zervikales Rückenmark, nnbez
S02.64	Unterkieferfraktur, Ramus mandibulae, nnbez	S14.11	Komplette QS-Verletz zervikal RM
S02.65	Unterkieferfraktur, Angulus mandibulae	S14.12	Zentr Halsmarkverletz (inkompl QS-Verletz)
S02.66	Unterkieferfraktur, Symphysis mandibulae	S14.13	Sonst inkompl QS-Verletz, zervikal RM
S02.67	Unterkieferfraktur, Pars alveolaris	S14.2	Verletzung Nervenwurzeln Halswirbelsäule
S02.68	Unterkieferfx, Corpus mandibulae, sonst u nnbez Teile	S14.3	Verletzung Plexus brachialis
S02.69	Unterkieferfraktur, mehrere Teile	S14.5	Verletzung zervikaler sympathischer Nerven

S14.70	Verletzung zervikales RM, Höhe nnbez	S26.88	Sonstige Verletzungen Herz
S14.71	Verletzung Rückenmark, C1	S26.9	Verletzung Herz, nnbez
S14.72	Verletzung Rückenmark, C2	S27.0	Traumatischer Pneumothorax
S14.73	Verletzung Rückenmark, C3	S27.1	Traumatischer Hämatothorax
S14.74	Verletzung Rückenmark, C4	S27.2	Traumatischer Hämatothorax
S14.75	Verletzung Rückenmark, C5	S27.32	Rißverletzung Lunge
S14.76	Verletzung Rückenmark, C6	S27.38	Sonst u nnbez Verletzungen Lunge
S14.77	Verletzung Rückenmark, C7	S27.4	Verletzung eines Bronchus
S14.78	Verletzung Rückenmark, C8	S27.5	Verletzung Trachea, Pars thoracica
S15.00	Verletzung A carotis, Teil nnbez	S27.6	Verletzung Pleura
S15.01	Verletzung A carotis communis	S27.7	Multiple Verletzungen intrathorakaler Organe
S15.02	Verletzung A carotis externa	S27.81	Verletzung Zwerchfell
S15.03	Verletzung A carotis interna	S27.82	Verletzung Ductus thoracicus
S15.3	Verletzung V jugularis interna	S27.83	Verletzung Ösophagus, Pars thoracica
S17.0	Zerquetschung Kehlkopf u Trachea	S27.84	Verletzung Thymus
S17.8	Zerquetschung sonstiger Teile Hals	S27.88	Verletzung sonst nbez intrathorakale Organe u Strukturen
S17.9	Zerquetschung Hals, Teil nnbez	S27.9	Verletzung eines nbez intrathorakalen Organes
S21.1	Offene Wunde vordere Thoraxwand	S28.0	Brustkorbzerquetschung
S21.2	Offene Wunde hintere Thoraxwand	S28.1	Traumatische Amputation eines Teiles Thorax
S21.7	Multiple offene Wunden Thoraxwand	S31.0	Offene Wunde Lumbosakralgegend Becken
S21.80	Nnbez offene Wunde sonstiger Teile Thorax	S31.1	Offene Wunde Bauchdecke
S21.83	Off Wunde (jed Teil Thorax) m Verbind zu intrathor Verletz	S31.3	Offene Wunde Skrotum u Testes
S21.87	Weichteilschaden I. Gr b off Fraktur od Lux Thorax	S31.7	Multiple offene Wunden Abdomen LumbosakrGeg Becken
S21.88	Weichteilschaden II. Gr b off Fraktur od Lux Thorax	S31.80	Offene Wunde sonst u nnbez Teile Abdomen
S21.89	Weichteilschaden III. Gr b of Fraktur od Lux Thorax	S31.83	Off Wunde (jd T Abd LumbGeg Beck) m Verb intraabd Verl
S21.9	Offene Wunde Thorax, Teil nnbez	S31.87	Weichteilschaden I. Gr b off Fraktur od Lux LWS u Be
S22.00	Fraktur Brustwirbel, Höhe nnbez	S31.88	Weichteilschaden II. Gr b off Fraktur od Lux LWS u Be
S22.01	Fraktur Brustwirbel, T1 u T2	S31.89	Weichteilschaden III. Gr b off Fraktur od Lux LWS u Be
S22.02	Fraktur Brustwirbel, T3 u T4	S32.00	Fraktur Lendenwirbel, Höhe nnbez
S22.03	Fraktur Brustwirbel, T5 u T6	S32.01	Fraktur Lendenwirbel, L1
S22.04	Fraktur Brustwirbel, T7 u T8	S32.02	Fraktur Lendenwirbel, L2
S22.05	Fraktur Brustwirbel, T9 u T10	S32.03	Fraktur Lendenwirbel, L3
S22.06	Fraktur Brustwirbel, T11 u T12	S32.04	Fraktur Lendenwirbel, L4
S22.1	Multiple Frakturen Brustwirbelsäule	S32.05	Fraktur Lendenwirbel, L5
S22.2	Fraktur Sternum	S32.1	Fraktur Os sacrum
S22.40	Rippenserienfraktur, nnbez	S32.2	Fraktur Os coccygis
S22.41	Rippenserienfraktur, m Beteiligung erste Rippe	S32.82	Fraktur, Lendenwirbelsäule u Kreuzbein, Teil nnbez
S22.44	Rippenserienfraktur, m Beteiligung vier u mehr Rippen	S32.89	Fraktur, sonst u multiple Teile Becken
S22.5	Instabiler Thorax	S33.0	Traumatische Ruptur einer lumbalen Bandscheibe
S23.0	Traumatische Ruptur thorakale Bandscheibe	S33.10	Luxation Lendenwirbel, Höhe nnbez
S23.10	Luxation Brustwirbel, Höhe nnbez	S33.11	Luxation Lendenwirbel, L1/L2
S23.11	Luxation Brustwirbel, T1/T2 u T2/T3	S33.12	Luxation Lendenwirbel, L2/L3
S23.12	Luxation Brustwirbel, T3/T4 u T4/T5	S33.13	Luxation Lendenwirbel, L3/L4
S23.13	Luxation Brustwirbel, T5/T6 u T6/T7	S33.14	Luxation Lendenwirbel, L4/L5
S23.14	Luxation Brustwirbel, T7/T8 u T8/T9	S33.15	Luxation Lendenwirbel, L5/S1
S23.15	Luxation Brustwirbel, T9/T10 u T10/T11	S34.0	Kontusion Ödem lumbales RM [Conus medullaris]
S23.16	Luxation Brustwirbel, T11/T12	S34.10	Kompl QS-Verletz lumbal RM
S23.17	Luxation Brustwirbel, T12/L1	S34.11	Inkompl QS-Verletz lumbal RM
S24.0	Kontusion u Ödem thorakales Rückenmark	S34.18	Sonst Verletz lumbal RM
S24.10	Verletzung thorakales Rückenmark, nnbez	S34.2	Verletz von Nervenwurzeln Lendenwirbelsäule Kreuzbein
S24.11	Kompl QS-Verletz thorakal RM	S34.30	Kompl traumat Cauda- (equina-) Synd
S24.12	Inkompl QS-Verletz thorakal RM	S34.31	Inkompl traumat Cauda- (equina-) Synd
S24.2	Verletzung Nervenwurzeln Brustwirbelsäule	S34.38	So u nnbez Verletz Cauda equina
S24.4	Verletzung thorakaler sympathischer Nerven	S34.4	Verletzung Plexus lumbosacralis
S24.70	Verletzung thorakales RM, Höhe nnbez	S34.5	Verletz sympath Nerven Lendenw-/Kreuzbein-/Beckenreg
S24.71	Verletzung Rückenmark, T1	S34.70	Verletz lumbal RM, Höhe nnbez
S24.72	Verletzung Rückenmark, T2/T3	S34.71	Verletzung Rückenmark, L1
S24.73	Verletzung Rückenmark, T4/T5	S34.72	Verletzung Rückenmark, L2
S24.74	Verletzung Rückenmark, T6/T7	S34.73	Verletzung Rückenmark, L3
S24.75	Verletzung Rückenmark, T8/T9	S34.74	Verletzung Rückenmark, L4
S24.76	Verletzung Rückenmark, T10/T11	S34.75	Verletzung Rückenmark, L5
S24.77	Verletzung Rückenmark, T12	S34.76	Verletz RM, S1
S25.0	Verletzung Aorta thoracica	S34.77	Verletz RM, S2-S5
S25.1	Verletzung Truncus brachiocephalicus od A subclavia	S35.0	Verletzung Aorta abdominalis
S25.2	Verletzung V cava superior	S35.1	Verletzung V cava inferior
S25.3	Verletzung V brachiocephalica od V subclavia	S35.2	Verletzung Truncus coeliacus od A mesenterica
S26.0	Traumatisches Hämoperikard	S35.3	Verletzung V portae od V lienalis
S26.81	Prellung Herz	S35.4	Verletzung von Blutgefäßen Niere
S26.82	Rißverletzung Herz oh Eröffnung Herzhöhle	S35.5	Verletzung von Blutgefäßen Iliakalregion
S26.83	Rißverletzung Herz m Eröffnung Herzhöhle	S35.7	Verletz mehr Blutgef in Höhe Abd LumbosakrGeg Becken

S35.8	Verletzung so Blutgef in Höhe Abd LumbosakrGeg Becken	S85.2	Verletzung A peronea
S35.9	Verletzung nnbez Blutgefäß in Höhe Abd Lumbosakr Becken	S85.7	Verletzung mehr Blutgefäße in Höhe Unterschenkel
S36.01	Hämatom Milz	S85.9	Verletzung nnbez Blutgefäß in Höhe Unterschenkel
S36.02	Kapselriß Milz, o größeren Einriß Parenchym	S87.0	Zerquetschung Knie
S36.03	Rißverletzung Milz m Beteiligung Parenchym	S87.8	Zerquetschung sonst u nnbez Teile Unterschenkel
S36.10	Verletzung Leber, nnbez	S95.0	Verletzung A dorsalis pedis
S36.11	Prellung u Hämatom Leber	S95.1	Verletzung A plantaris pedis
S36.12	Rißverletzung Leber, nnbez	S95.2	Verletzung Venen Fußrücken
S36.13	Leichte Rißverletzung Leber	S95.7	Verletz mehr Blutgefäße in Höhe Knöchel Fuß
S36.14	Mittelschwere Rißverletzung Leber	S95.8	Verletz sonst Blutgefäße in Höhe Knöchel Fuß
S36.15	Schwere Rißverletzung Leber	S95.9	Verletz eines nnbez Blutgefäßes in Höhe Knöchel Fuß
S36.16	Sonstige Verletzungen Leber	S97.0	Zerquetschung OSG
S36.17	Verletzung Gallenblase	S97.1	Zerquetschung ein/mehr Zehen
S36.18	Verletzung Gallengang	S97.8	Zerquetschung sonst Teile OSG Fuß
S36.40	Verletzung Dünndarm, Teil nnbez	T04.0	Zerquetschungen m Beteiligung von Kopf u Hals
S36.50	Verletzung Dickdarm, Teil nnbez	T04.1	Zerquetsch m Bet Thor Abd, Thor Lumbos od Thor Becken
S36.52	Verletzung Colon transversum	T04.2	Zerquetsch m Bet mehr Regionen obere Extremität(en)
S36.53	Verletzung Colon descendens	T04.3	Zerquetsch m Bet mehr Regionen untere Extremität(en)
S36.59	Verletzung sonst u mehrere Teile Dickdarm	T04.4	Zerquetsch m Bet mehr Reg obere/untere Extremitäten
S36.6	Verletzung Rektum	T04.7	Zerquetsch m Bet Th/Abd/Ex, Th/Lumbos/Extr od Th/Be/Ex
S36.7	Verletzung mehrerer intraabdominaler Organe	T04.8	Zerquetsch m Bet sonst Kombinat von Körperregionen
S36.81	Verletzung Peritoneum	T04.9	Multiple Zerquetschungen, nnbez
S36.83	Verletzung Retroperitoneum	T05.8	Traumat Amputat m Bet so Kombinat von Körperregionen
S37.02	Rißverletzung Niere	T06.0	Komb Verletz Gehirn Hirnnerven Nerven RM in Halshöhe
S37.1	Verletzung Harnleiter	T06.1	Verletzung Nerven RM m Bet mehr sonst Körperregionen
S38.0	Zerquetschung äußere Genitalorgane	T06.3	Verletzung Blutgefäße m Bet mehr Körperregionen
S38.1	Zerquetschung so u nnbez Teile Abd LumbosakrGeg Becken	T08.0	Fraktur WS, Höhe nnbez, geschlossen od onA
S38.3	Traumat Abtrenn so u nnbez Teile Abd LumbosakrGeg Becken	T08.1	Fraktur Wirbelsäule, Höhe nnbez, Offen
S42.21	Fraktur, proximales Ende Humerus, Kopf	T09.1	Offene Wunde des Rumpfes, Höhe nnbez
S42.29	Fraktur, proximales Ende Humerus, sonst u multiple Teile	T09.3	Verletzung Rückenmark, Höhe nnbez
S42.3	Fraktur, Humerusschaft	T09.4	Verletz nnbez Nerven Nervenwurzeln u Plexus im Ber Rumpf
S45.0	Verletzung A axillaris	T09.6	Traumatische Amputation Rumpf, Höhe nnbez
S45.1	Verletzung A brachialis	T11.4	Verletzung nnbez Blutgefäß obere Extremität, Höhe nnbez
S45.2	Verletzung V axillaris od V brachialis	T13.4	Verletz nnbez Blutgefäß untere Extremität, Höhe nnbez
S45.3	Verletzung oberfl Venen in Höhe Schulter u Oberarm	T14.5	Verletzung ein/mehr Blutgefäße an nnbez Körperregion
S45.7	Verletzung mehr Blutgefäße in Höhe Schulter u Oberarm	T14.7	Zerquetsch u traumatische Amputation nnbez Körperregion
S45.8	Verletzung sonst Blutgefäße in Höhe Schulter u Oberarm	T20.3	Verbrennung 3. Grades des Kopfes und des Halses
S45.9	Verletzung nnbez Blutgefäß in Höhe Schulter u Oberarm	T20.7	Verätzung 3. Grades des Kopfes und des Halses
S47	Zerquetschung, Schulter Oberarm	T21.30	Verbrennung 3. Grades des Rumpfes: Teil nnbez
S55.0	Verletzung A ulnaris, in Höhe Unterarm	T21.31	Verbrennung 3. Grades des Rumpfes: Brustdrüse [Mamma]
S55.1	Verletzung A radialis, in Höhe Unterarm	T21.32	Verbr 3. Grades des Rumpfes: ThorW m Ausn BrDrü/-warze
S55.2	Verletzung von Venen, in Höhe Unterarm	T21.33	Verbrennung 3. Grades des Rumpfes: Bauchdecke
S55.7	Verletzung mehrerer Blutgefäße, in Höhe Unterarm	T21.34	Verbrennung 3. Grades des Rumpfes: Rücken [jeder Teil]
S55.8	Verletzung sonst Blutgefäße, in Höhe Unterarm	T21.35	Verbrennung 3. Grades des Rumpfes: (Äußeres) Genitale
S55.9	Verletzung eines nnbez Blutgefäßes, in Höhe Unterarm	T21.39	Verbrennung 3. Grades des Rumpfes: Sonstige Teile
S57.0	Zerquetschung, Ellenbogen	T21.70	Verätzung 3. Grades des Rumpfes: Teil nnbez
S57.8	Zerquetschung, sonstiger Teile Unterarm	T21.71	Verätzung 3. Grades des Rumpfes: Brustdrüse [Mamma]
S57.9	Zerquetschung Unterarm, Teil nnbez	T21.72	Verätz 3. Grades des Rumpfes: ThorW m Ausn BrDrü/-warz
S62.8	Fraktur sonst u nnbez Teile Handgelenk u Hand	T21.73	Verätzung 3. Grades des Rumpfes: Bauchdecke
S65.0	Verletzung A ulnaris, in Höhe Handgelenk u Hand	T21.74	Verätzung 3. Grades des Rumpfes: Rücken [jeder Teil]
S65.1	Verletzung A radialis, in Höhe Handgelenk u Hand	T21.75	Verätzung 3. Grades des Rumpfes: (Äußeres) Genitale
S65.2	Verletzung Gefäße Arcus palmaris superficialis	T21.79	Verätzung 3. Grades des Rumpfes: Sonstige Teile
S65.3	Verletzung Gefäße Arcus palmaris profundus	T22.30	Verbr 3. Gr Schult/Arm, ausgen Handgel/Hand: Teil nnbez
S65.4	Verletzung ein/mehr Blutgefäße, Daumen	T22.31	Verbr 3. Gr Schult/Arm, ausgen Handgel/Hand: UA u EllB
S65.5	Verletzung ein/mehr Blutgefäße, sonst Finger	T22.32	Verbr 3. Gr Schult/Arm, ausgen Handg/Hand: (O-)A u Schult
S65.7	Verletzung mehr Blutgefäße in Höhe Handgelenk u Hand	T22.33	Verbr 3. Gr Schult/Arm, ausgen Handgel/Hand: Achselhöhle
S65.8	Verletzung sonst Blutgefäße in Höhe Handgelenk u Hand	T22.70	Verätz 3. Gr Schult/Arm, ausgen Handgel/Hand: Teil nnbez
S65.9	Verletzung nnbez Blutgefäß im Ber Handgelenk u Hand	T22.71	Verätz 3. Gr Schult/Arm, ausgen Handgel/Hand: UA u EllB
S67.0	Zerquetschung Daumen ein/mehr sonstiger Finger	T22.72	Verätz 3. Gr Schult/Arm, ausgen Handg/Hand: (O-)A u Schult
S67.8	Zerquetschung sonst u nnbez Teile Handgelenk Hand	T22.73	Verätz 3. Gr Schult/Arm, ausgen Handg/Hand: Achselhöhle
S70.1	Prellung Oberschenkel	T23.3	Verbrennung 3. Grades des Handgelenkes und der Hand
S75.7	Verletz mehr Blutgefäße, in Höhe Hüfte u Oberschenkel	T23.7	Verätzung 3. Grades des Handgelenkes und der Hand
S75.8	Verletz sonst Blutgefäße, in Höhe Hüfte u Oberschenkel	T24.3	Verbrennung 3. Gr Hüfte/Bein, ausgenommen Knöchel/Fuß
S75.9	Verletz nnbez Blutgefäß, in Höhe Hüfte u Oberschenkel	T24.7	Verätzung 3. Gr Hüfte/Bein, ausgenommen Knöchel/Fuß
S77.0	Zerquetschung Hüfte	T25.3	Verbrennung 3. Gr Knöchel/Fuß
S77.1	Zerquetschung Oberschenkel	T25.7	Verätzung 3. Gr Knöchel/Fuß
S77.2	Zerquetschung m Beteiligung Hüfte Oberschenkel	T26.0	Verbrennung des Augenlides und der Periokularregion
S82.11	Fraktur proximales Ende Tibia, m Fraktur Fibula (jeder Teil)	T26.1	Verbrennung der Kornea und des Konjunktivalsackes
S82.41	Fraktur Fibula, isoliert, proximales Ende	T26.2	Verbr m nachfolgender Ruptur u Destruktion des Augapfels
S85.1	Verletzung A tibialis (anterior) (posterior)	T26.3	Verbr sonst Teile des Auges u seiner Anhangsgebilde

T26.4	Verbr des Auges u seiner Anhangsgebilde, Teil nnbez	T31.96	Verbr 90% od mehr KöOF: 60-69 % Verbr 3. Gr
T26.5	Verätzung des Augenlides und der Periokularregion	T31.97	Verbr 90% od mehr KöOF: 70-79 % Verbr 3. Gr
T26.6	Verätzung der Kornea und des Konjunktivalsackes	T31.98	Verbr 90% od mehr KöOF: 80-89% Verbr 3. Gr
T26.7	Verätz m nachfolgender Ruptur u Destruktion des Augapfels	T31.99	Verbr 90% od mehr KöOF: 90 % od mehr Verbr 3. Gr
T26.8	Verätzung sonst Teile des Auges u seiner Anhangsgebilde	T32.22	Verätz 20-29% KöOF: 20-29% Verätz 3. Gr
T26.9	Verätzung des Auges u seiner Anhangsgebilde, Teil nnbez	T32.32	Verätz 30-39% KöOF: 20-29% Verätz 3. Gr
T27.0	Verbrennung des Kehlkopfes und der Trachea	T32.33	Verätz 30-39% KöOF: 30-39% Verätz 3. Gr
T27.1	Verbr des Kehlkopfes u der Trachea m Beteilig der Lunge	T32.42	Verätz 40-49% KöOF: 20-29% Verätz 3. Gr
T27.2	Verbrennung sonstige Teile Atemwege	T32.43	Verätz 40-49% KöOF: 30-39% Verätz 3. Gr
T27.3	Verbrennung der Atemwege, Teil nicht näher bezeichnet	T32.44	Verätz 40-49% KöOF: 40-49% Verätz 3. Gr
T27.4	Verätzung des Kehlkopfes und der Trachea	T32.50	Verätz 50-59% KöOF: < 10% od nnbez Anteil Verätz 3. Gr
T27.5	Verätz des Kehlkopfes u der Trachea m Beteilig der Lunge	T32.51	Verätz 50-59% KöOF: 10-19% Verätz 3. Gr
T27.6	Verätzung sonstiger Teile der Atemwege	T32.52	Verätz 50-59% KöOF: 20-29% Verätz 3. Gr
T27.7	Verätzung der Atemwege, Teil nicht näher bezeichnet	T32.53	Verätz 50-59% KöOF: 30-39% Verätz 3. Gr
T28.0	Verbrennung des Mundes und des Rachens	T32.54	Verätz 50-59% KöOF: 40-49% Verätz 3. Gr
T28.1	Verbrennung des Ösophagus	T32.55	Verätz 50-59% KöOF: 50-59% Verätz 3. Gr
T28.2	Verbrennung sonstige Teile Verdauungstrakt	T32.60	Verätz 60-69% KöOF: < 10% od nnbez Anteil Verätz 3. Gr
T28.3	Verbrennung innerer Organe Urogenitaltraktes	T32.61	Verätz 60-69% KöOF: 10-19% Verätz 3. Gr
T28.4	Verbrennung sonstiger und nnbez innerer Organe	T32.62	Verätz 60-69% KöOF: 20-29% Verätz 3. Gr
T28.5	Verätzung des Mundes und des Rachens	T32.63	Verätz 60-69% KöOF: 30-39% Verätz 3. Gr
T28.6	Verätzung des Ösophagus	T32.64	Verätz 60-69% KöOF: 40-49% Verätz 3. Gr
T28.7	Verätzung sonstiger Teile des Verdauungstraktes	T32.65	Verätz 60-69% KöOF: 50-59% Verätz 3. Gr
T28.8	Verätzung innerer Organe des Urogenitaltraktes	T32.66	Verätz 60-69% KöOF: 60-69% Verätz 3. Gr
T28.9	Verätzung sonstiger und nnbez innerer Organe	T32.70	Verätz 70-79% KöOF: < 10% od nnbez Anteil Verätz 3. Gr
T29.0	Verbrennungen mehrerer Körperregionen nnbez Grades	T32.71	Verätz 70-79% KöOF: 10-19% Verätz 3. Gr
T29.3	Verbr mehr Körperreg, wobei mind eine Verbr 3. Gr angeg	T32.72	Verätz 70-79% KöOF: 20-29% Verätz 3. Gr
T29.4	Verätzungen mehrerer Körperregionen nnbez Grades	T32.73	Verätz 70-79% KöOF: 30-39% Verätz 3. Gr
T29.7	Verätz mehr Körperreg, wobei mind Verätz 3. Gr angegeben	T32.74	Verätz 70-79% KöOF: 40-49% Verätz 3. Gr
T31.22	Verbr 20-29% KöOF: 20-29% Verbr 3. Gr	T32.75	Verätz 70-79% KöOF: 50-59% Verätz 3. Gr
T31.32	Verbr 30-39% KöOF: 20-29% Verbr 3. Gr	T32.76	Verätz 70-79% KöOF: 60-69% Verätz 3. Gr
T31.33	Verbr 30-39% KöOF: 30-39% Verbr 3. Gr	T32.77	Verätz 70-79% KöOF: 70-79% Verätz 3. Gr
T31.42	Verbr 40-49% KöOF: 20-29% Verbr 3. Gr	T32.80	Verätz 80-89% KöOF: < 10% od nnbez Anteil Verätz 3. Gr
T31.43	Verbr 40-49% KöOF: 30-39% Verbr 3. Gr	T32.81	Verätz 80-89% KöOF: 10-19% Verätz 3. Gr
T31.44	Verbr 40-49% KöOF: 40-49% Verbr 3. Gr	T32.82	Verätz 80-89% KöOF: 20-29% Verätz 3. Gr
T31.50	Verbr 50-59% KöOF: < 10% od nnbez Anteil Verbr 3. Gr	T32.83	Verätz 80-89% KöOF: 30-39% Verätz 3. Gr
T31.51	Verbr 50-59% KöOF: 10-19% Verbr 3. Gr	T32.84	Verätz 80-89% KöOF: 40-49% Verätz 3. Gr
T31.52	Verbr 50-59% KöOF: 20-29% Verbr 3. Gr	T32.85	Verätz 80-89% KöOF: 50-59% Verätz 3. Gr
T31.53	Verbr 50-59% KöOF: 30-39% Verbr 3. Gr	T32.86	Verätz 80-89% KöOF: 60-69% Verätz 3. Gr
T31.54	Verbr 50-59% KöOF: 40-49% Verbr 3. Gr	T32.87	Verätz 80-89% KöOF: 70-79% Verätz 3. Gr
T31.55	Verbr 50-59% KöOF: 50-59% Verbr 3. Gr	T32.88	Verätz 80-89% KöOF: 80-89% Verätz 3. Gr
T31.60	Verbr 60-69% KöOF: < 10% od nnbez Anteil Verbr 3. Gr	T32.90	Verätz 90% od mehr KöOF: <10% od nnbez Ant Verätz 3. Gr
T31.61	Verbr 60-69% KöOF: 10-19% Verbr 3. Gr	T32.91	Verätz 90% od mehr KöOF: 10-19% Verätz 3. Gr
T31.62	Verbr 60-69% KöOF: 20-29% Verbr 3. Gr	T32.92	Verätz 90% od mehr KöOF: 20-29% Verätz 3. Gr
T31.63	Verbr 60-69% KöOF: 30-39% Verbr 3. Gr	T32.93	Verätz 90% od mehr KöOF: 30-39% Verätz 3. Gr
T31.64	Verbr 60-69% KöOF: KöOF, 40-49% Verbr 3. Gr	T32.94	Verätz 90% od mehr KöOF: 40-49% Verätz 3. Gr
T31.65	Verbr 60-69% KöOF: 50-59% Verbr 3. Gr	T32.95	Verätz 90% od mehr KöOF: 50-59% Verätz 3. Gr
T31.66	Verbr 60-69% KöOF: 60-69% Verbr 3. Gr	T32.96	Verätz 90% od mehr KöOF: 60-69% Verätz 3. Gr
T31.70	Verbr 70-79% KöOF: < 10% od nnbez Anteil Verbr 3. Gr	T32.97	Verätz 90% od mehr KöOF: 70-79% Verätz 3. Gr
T31.71	Verbr 70-79% KöOF: 10-19% Verbr 3. Gr	T32.98	Verätz 90% od mehr KöOF: 80-89% Verätz 3. Gr
T31.72	Verbr 70-79% KöOF: 20-29% Verbr 3. Gr	T32.99	Verätz 90% od mehr KöOF: 90% od mehr Verätz 3. Gr
T31.73	Verbr 70-79% KöOF: 30-39% Verbr 3. Gr	T33.0	Oberflächliche Erfrierung des Kopfes
T31.74	Verbr 70-79% KöOF: 40-49% Verbr 3. Gr	T33.1	Oberflächliche Erfrierung des Halses
T31.75	Verbr 70-79% KöOF: 50-59% Verbr 3. Gr	T33.2	Oberflächliche Erfrierung des Thorax
T31.76	Verbr 70-79% KöOF: 60-69% Verbr 3. Gr	T33.3	Oberfl Erfrier Bauchdecke, Lumbosakralgegend u Becken
T31.77	Verbr 70-79% KöOF: 70-79% Verbr 3. Gr	T33.4	Oberflächliche Erfrierung des Armes
T31.80	Verbr 80-89% KöOF: < 10% od nnbez Anteil Verbr 3. Gr	T33.5	Oberflächliche Erfrierung des Handgelenkes und der Hand
T31.81	Verbr 80-89% KöOF: 10-19% Verbr 3. Gr	T33.6	Oberflächliche Erfrierung der Hüfte und des Oberschenkels
T31.82	Verbr 80-89% KöOF: 20-29% Verbr 3. Gr	T33.7	Oberflächliche Erfrierung des Knies und des Unterschenkels
T31.83	Verbr 80-89% KöOF: 30-39% Verbr 3. Gr	T33.8	Oberflächliche Erfrierung der Knöchelregion und des Fußes
T31.84	Verbr 80-89% KöOF: 40-49% Verbr 3. Gr	T33.9	Oberflächliche Erfrierung an sonst und nnbez Lokalisationen
T31.85	Verbr 80-89% KöOF: 50-59% Verbr 3. Gr	T34.0	Erfrierung mit Gewebsnekrose des Kopfes
T31.86	Verbr 80-89% KöOF: 60-69% Verbr 3. Gr	T34.1	Erfrierung mit Gewebsnekrose des Halses
T31.87	Verbr 80-89% KöOF: 70-79% Verbr 3. Gr	T34.2	Erfrierung mit Gewebsnekrose des Thorax
T31.88	Verbr 80-89% KöOF: 80-89% Verbr 3. Gr	T34.3	Erfri m Gewebsnekrose Bauchd, Lumbosakralgeg u Becken
T31.90	Verbr 90% od mehr KöOF: <10% od nnbez Ant Verbr 3 Gr	T34.4	Erfrierung mit Gewebsnekrose des Armes
T31.91	Verbr 90% od mehr KöOF: 10-19 % Verbr 3. Gr	T34.5	Erfrierung mit Gewebsnekrose Handgelenk und Hand
T31.92	Verbr 90% od mehr KöOF: 20-29 % Verbr 3. Gr	T34.6	Erfrierung m Gewebsnekrose Hüfte und Oberschenkel
T31.93	Verbr 90% od mehr KöOF: 30-39 % Verbr 3. Gr	T34.7	Erfrierung m Gewebsnekrose Knie und Unterschenkel
T31.94	Verbr 90% od mehr KöOF: 40-49 % Verbr 3. Gr	T34.8	Erfrierung m Gewebsnekrose Knöchelregion und Fußes
T31.95	Verbr 90% od mehr KöOF: 50-59 % Verbr 3. Gr	T34.9	Erfrierung m Gewebsnekrose an sonst und nnbez Lok

T35.0	Oberflächliche Erfrierung m Beteiligung mehrerer Körperreg	T43.2	Vergiftung, sonst u nnbez Antidepressiva
T35.1	Erfrierung m Gewebnekrose m Beteiligung mehr Körperreg	T43.3	Vergift, Antipsychotika u Neuroleptika Phenothiazin-Basis
T35.2	Nnbez Erfrierung des Kopfes und des Halses	T43.4	Vergift, Neuroleptika Butyrophenon- u Thioxanthen-Basis
T35.3	Nnbez Erfrier Thorax, Abdomen, Lumbosakralgeug u Becken	T43.5	Vergiftung, sonst u nnbez Antipsychotika u Neuroleptika
T35.4	Nnbez Erfrierung der oberen Extremität	T43.6	Vergiftung, Psychostimulanzien m Mißbrauchspotential
T35.5	Nnbez Erfrierung der unteren Extremität	T43.8	Vergiftung, sonstige psychotrope Substanzen, aonkl
T35.6	Nnbez Erfrierung mit Beteiligung mehrerer Körperregionen	T43.9	Vergiftung, Psychotrope Substanz, nnbez
T35.7	Nnbez Erfrierung an nicht näher bezeichneten Lokalisationen	T44.0	Vergiftung, Cholinesterase-Hemmer
T36.0	Vergiftung, Penizilline	T44.1	Vergiftung, sonst Parasymphomimetika [Cholinergika]
T36.1	Vergiftung, Cephalosporine/and ß-Laktam-Antibiotika	T44.2	Vergiftung, Ganglienblocker, aonkl
T36.2	Vergiftung, Chloramphenicol-Gruppe	T44.3	Vergiftung, sonst Parasymphytika/Spasmolytika, aonkl
T36.3	Vergiftung, Makrolide	T44.4	Vergiftung, Vorw Alpha-Rezeptoren-Stimulanzien, aonkl
T36.4	Vergiftung, Tetrazykline	T44.5	Vergiftung, Vorw Beta-Rezeptoren-Stimulanzien, aonkl
T36.5	Vergiftung, Aminoglykoside	T44.6	Vergiftung, Alpha-Rezeptorenblocker, aonkl
T36.6	Vergiftung, Rifamycine	T44.7	Vergiftung, Beta-Rezeptorenblocker, aonkl
T36.7	Vergiftung, Antimykotika b systemischer Anwendung	T44.8	Vergiftung, zentral wirk u adrenerge Neuronenblocker, aonkl
T36.8	Vergiftung, sonst systemisch wirkende Antibiotika	T44.9	Vergiftung so u nnbez, prim auf auton Nervensyst wirk AM
T36.9	Vergiftung, systemisch wirkendes Antibiotikum, nnbez	T45.0	Vergiftung, Antiallergika u Antiemetika
T37.0	Vergiftung, Sulfonamide	T45.1	Vergiftung, Antineoplastika u Immunsuppressiva
T37.1	Vergiftung, antimykobakterielle Arzneimittel	T45.2	Vergiftung, Vitamine, aonkl
T37.2	Vergiftung, Antimalariamittel u AM gg and Blutprotozoen	T45.3	Vergiftung, Enzyme, aonkl
T37.3	Vergiftung, sonstige Antiprotozoika	T45.4	Vergiftung, Eisen u dessen Verbindungen
T37.4	Vergiftung, Anthelminthika	T45.5	Vergiftung, Antikoagulanzen
T37.5	Vergiftung, Virostatika	T45.6	Vergiftung, Fibrinolytika u Fibrinolyse-Hemmer
T37.8	Vergiftung, so nbez system wirk Antiinfektiva u Antiparasitika	T45.7	Vergift, Antikoagul-Antagonist, Vit K u sonst Koagulanzen
T37.9	Vergiftung, system wirk Antiinfektiv u Antiparasitikum, nnbez	T45.8	Vergift, sonst prim syst u auf Blut wirk Mittel, aonkl
T38.0	Vergiftung, Glukokortikoide u synthetische Analoga	T45.9	Vergift, prim systemisch u auf Blut wirk Mittel, nnbez
T38.1	Vergiftung, Schilddrüsenhormone u Ersatzstoffe	T46.0	Vergift, Herzglykoside u Arzneimittel m ähnlicher Wirkung
T38.2	Vergiftung, Thyreostatika	T46.1	Vergiftung, Kalziumantagonisten
T38.3	Vergift, Insulin u orale blutzuckersenk Arzneim [Antidiab]	T46.2	Vergiftung, sonst Antiarrhythmika, aonkl
T38.4	Vergiftung, orale Kontrazeptiva	T46.3	Vergiftung, Koronardilatoren, aonkl
T38.5	Vergiftung, sonstige Östrogene u Gestagene	T46.4	Vergift, Angiotens-KonversEnzym-Hemmer [ACE-Hemmer]
T38.6	Vergift, Antigonadotrop, Antiöstrogen u Antiandrogen, aonkl	T46.5	Vergiftung, sonst Antihypertensiva, aonkl
T38.7	Vergiftung, Androgene u verwandte Anabolika	T46.6	Vergift, Antihyperlipidämika u Arzneim gg Arteriosklerose
T38.8	Vergift, sonst u nnbez Hormone u synthet Ersatzstoffe	T46.7	Vergiftung, periphere Vasodilatoren
T38.9	Vergiftung, sonst u nnbez Hormon-Antagonisten	T46.8	Vergiftung, Antivarikosa, einschl Verödungsmittel
T39.0	Vergiftung, Salizylate	T46.9	Vergift, so u nnbez prim auf Herz-Kreislaufsystem wirk Mittel
T39.1	Vergiftung, 4-Aminophenol-Derivate	T47.0	Vergiftung, Histamin-H2-Rezeptorenblocker
T39.2	Vergiftung, Pyrazolon-Derivate	T47.1	Vergiftung, sonst Antazida u Magensekretionshemmer
T39.3	Vergiftung, sonst nichtsteroidale Antiphlogistika [NSAID]	T47.2	Vergiftung, stimulierende Laxanzen
T39.4	Vergiftung, Antirheumatika, aonkl	T47.3	Vergiftung, salinische u osmotische Laxanzen
T39.8	Vergift, so nichtopioidhalt Analgetika u Antipyretika, aonkl	T47.4	Vergiftung, sonstige Laxanzen
T39.9	Vergift nichtopioidhalt Analget/Antipyret/Antirheumat, nnbez	T47.5	Vergiftung, Digestiva
T40.0	Vergiftung, Opium	T47.6	Vergiftung, Antidiarrhoika
T40.1	Vergiftung, Heroin	T47.7	Vergiftung, Emetika
T40.2	Vergiftung, sonstige Opioide	T47.8	Vergift, sonst primär auf Magen-Darmtrakt wirk Mittel
T40.3	Vergiftung, Methadon	T47.9	Vergift, primär auf Magen-Darmtrakt wirk Arzneim, nnbez
T40.4	Vergiftung, sonstige synthetische Betäubungsmittel	T48.0	Vergift, Oxytozin [Ocytocin] u ähnlich wirk Wehenmittel
T40.5	Vergiftung, Kokain	T48.1	Vergiftung, Muskelrelaxanzen [neuromuskuläre Blocker]
T40.6	Vergiftung, sonstige u nnbez Betäubungsmittel	T48.2	Vergiftung, so u nnbez, primär auf Muskulatur wirk Mittel
T40.7	Vergiftung, Cannabis (-Derivate)	T48.3	Vergiftung, Antitussiva
T40.8	Vergiftung, Lysergid [LSD]	T48.4	Vergiftung, Expektoranzen
T40.9	Vergiftung, sonst u nnbez Psychodysleptika [Halluzinogene]	T48.5	Vergiftung, Arzneimittel gg ErkältungskH
T41.0	Vergiftung, Inhalationsanästhetika	T48.6	Vergiftung, Asthmastatika, aonkl
T41.1	Vergiftung, Intravenöse Anästhetika	T48.7	Vergift, sonst u nnbez primär auf das Atmungssyst wirk Mittel
T41.2	Vergiftung, sonst u nnbez Allgemeinanästhetika	T49.0	Vergift Antimykot/Antiinfekt/Antiphlog u lok Anwend, aonkl
T41.3	Vergiftung, Lokalanästhetika	T49.1	Vergiftung, Antipruriginosa
T41.4	Vergiftung, Anästhetikum, nnbez	T49.2	Vergift, Adstringenzen u Detergenzen zur lokalen Anwend
T41.5	Vergiftung, therapeutische Gase	T49.3	Vergift hauterweich, -pfleg [Demulzenzen] u -schütz Mittel
T42.0	Vergiftung, Hydantoin-Derivate	T49.4	Vergift Keratolyt, Keratoplast u so AM u Präp zur Haarbeh
T42.1	Vergiftung, Iminostilbene	T49.5	Vergiftung, Ophthalmika
T42.2	Vergiftung, Succinimide und Oxazolidine	T49.6	Vergift, in HNO-Heilkunde angewend Arzneimittel u Präp
T42.3	Vergiftung, Barbiturate	T49.7	Vergiftung, Dentalpharmaka b topischer Anwendung
T42.4	Vergiftung, Benzodiazepine	T49.8	Vergiftung, sonst Mittel zur topischen Anwendung
T42.5	Vergiftung, gemischte Antiepileptika, aonkl	T49.9	Vergiftung, Mittel zur topischen Anwendung, nnbez
T42.6	Vergiftung, sonst Antiepileptika, Sedativa u Hypnotika	T50.0	Vergiftung, Mineralokortikoide u deren Antagonisten
T42.7	Vergiftung, Antiepileptika, Sedativa u Hypnotika, nnbez	T50.1	Vergiftung, Schleifendiuretika [High-ceiling-Diuretika]
T42.8	Vergift, Antiparkinsonm u and zentral wirk Muskelrelax	T50.2	Vergift, Carboanhydr-Hemm Benzothiadiaz-Deriv and Diuret
T43.0	Vergiftung, tri- u tetrazyklische Antidepressiva	T50.3	Vergift, auf Elektrolyt-, Kalorien- u Wasserhaush wirk Mittel
T43.1	Vergiftung, Monoaminoxidase-hemmende Antidepressiva	T50.4	Vergiftung, auf Harnsäurestoffwechsel wirkend AM

T50.5	Vergiftung, Appetitzügler	T63.3	Toxische Wirkung, Spinnengift
T50.6	Vergiftung, Antidote u Chelatbildner, aonkl	T63.4	Toxische Wirkung, Gift sonstiger Arthropoden
T50.7	Vergiftung, Analeptika u Opioid-Rezeptor-Antagonisten	T63.5	Toxische Wirkung d Kontakt m Fischen
T50.8	Vergiftung, Diagnostika	T63.6	Toxische Wirkung d Kontakt m sonst Meerestieren
T50.9	Vergiftung so u nnbez AM, Drogen u biol akt Substanzen	T63.8	Toxische Wirkung d Kontakt m sonst giftigen Tieren
T51.0	Toxische Wirkung, Äthanol	T63.9	Toxische Wirkung d Kontakt m nnbez giftigen Tier
T51.1	Toxische Wirkung, Methanol	T64	Tox Wirk Aflatoxin u so Mykotoxin in kontamin Lebensm
T51.2	Toxische Wirkung, 2-Propanol	T65.0	Toxische Wirkung, Zyanide
T51.3	Toxische Wirkung, Fuselöl	T65.1	Toxische Wirkung, Strychnin u dessen Salze
T51.8	Toxische Wirkung, sonstige Alkohole	T65.2	Toxische Wirkung, Tabak und Nikotin
T51.9	Toxische Wirkung, Alkohol, nnbez	T65.3	Tox Wirk, Nitro- u Aminoderivate von Benzol u Homologen
T52.0	Toxische Wirkung, Erdölprodukte	T65.4	Toxische Wirkung, Schwefelkohlenstoff
T52.1	Toxische Wirkung, Benzol	T65.5	Tox Wirk Glyceroltrinitrat, Sauerstoffsäur Stickst/Ester
T52.2	Toxische Wirkung, Benzol-Homologe	T65.6	Toxische Wirkung, Farben u Farbstoffe, aonkl
T52.3	Toxische Wirkung, Glykole	T65.8	Toxische Wirkung sonstiger nbez Substanzen
T52.4	Toxische Wirkung, Ketone	T65.9	Toxische Wirkung nnbez Substanz
T52.8	Toxische Wirkung, sonst organische Lösungsmittel	T67.0	Hitzschlag u Sonnenstich
T52.9	Toxische Wirkung, organisches Lösungsmittel, nnbez	T67.1	Hitzesyndrome
T53.0	Toxische Wirkung, Tetrachlorkohlenstoff	T71	Erstickung
T53.1	Toxische Wirkung, Chloroform	T73.1	Schäden d Durst
T53.2	Toxische Wirkung, Trichloräthylen	T75.4	Schäden d elektrischen Strom
T53.3	Toxische Wirkung, Tetrachloräthylen	T79.0	Luftembolie (traumatisch)
T53.4	Toxische Wirkung, Dichlormethan	T79.1	Fettembolie (traumatisch)
T53.5	Toxische Wirkung, Fluorchlorkohlenwasserstoffe [FCKW]	T79.6	Traumatische Muskelischämie
T53.6	Tox Wirk, so halogenierte aliphath Kohlenwasserstoffe	T79.7	Traumatisches subkutanes Emphysem
T53.7	Tox Wirk, so halogenierte aromath Kohlenwasserstoffe	T80.0	Luftembolie nach Infus/Transfus/Injektz zu therap Zwecken
T53.9	Tox Wirk halogen aliphath/aromath Kohlenwasserstoffe, nnbez	T80.3	AB0-Unverträglichkeitsreaktion
T54.0	Toxische Wirkung, Phenol u dessen Homologe	T80.4	Rh-Unverträglichkeitsreaktion
T54.1	Toxische Wirkung, sonst ätzende organische Verbindungen	T81.3	Aufreißen Operationswunde, aonkl
T54.2	Toxisch Wirkung, ätzende Säuren u säureähnliche Subst	T81.5	FK, verseh nach Eingr in Körperhöhl/OPWunde zurückgebl
T54.3	Toxische Wirkung, Ätzalkalien u alkaliähnliche Subst	T81.6	Akut Rkt auf währ Eingriff verseh zurückgebl Fremdsbst
T54.9	Toxische Wirkung, ätzende Substanz, nnbez	T82.0	Mechanische Komplik d Herzklappenprothese
T55	Toxische Wirkung von Seifen u Detergenzien	T82.1	Mechanische Komplik d kardiales elektronisches Gerät
T56.0	Toxische Wirkung, Blei u dessen Verbindungen	T82.2	Mechan Komplik d Koronarart-Bypass u Klappenretranspl
T56.1	Toxische Wirkung, Quecksilber u dessen Verbindungen	T82.3	Mechanische Komplik d sonst Gefäßtransplantate
T56.2	Toxische Wirkung, Chrom u dessen Verbindungen	T82.4	Mechanische Komplik d Gefäßkatheter b Dialyse
T56.3	Toxische Wirkung, Cadmium u dessen Verbindungen	T82.5	Mechan Komplik d so Geräte/Implantate in Herz u Gefäßen
T56.4	Toxische Wirkung, Kupfer u dessen Verbindungen	T82.6	Infektion u entzündl Reaktion d Herzklappenprothese
T56.5	Toxische Wirkung, Zink u dessen Verbindungen	T82.7	Infekt/entzündl Rkt d so Gerät/Impl/Transpl in Herz Gefäß
T56.6	Toxische Wirkung, Zinn u dssen Verbindungen	T82.8	So nbez Komplik d Proth/Implant/Transpl in Herz u Gefäßen
T56.7	Toxische Wirkung, Beryllium u dessen Verbindungen	T82.9	Nnbez Kompl d Proth/Implant/Transpl in Herz u Gefäßen
T56.8	Toxische Wirkung, sonstige Metalle	T83.0	Mechan Komplik d Harnwegskatheter (Verweilkatheter)
T56.9	Toxische Wirkung, Metall, nnbez	T83.1	Mechan Komplik d so Geräte od Implantate im Harntrakt
T57.0	Toxische Wirkung, Arsen u dessen Verbindungen	T83.2	Mechanische Komplik d Harnorgantransplantat
T57.1	Toxische Wirkung, Phosphor u dessen Verbindungen	T83.4	Mechan Komplik d so Proth/Implant/Transpl im Genitaltrakt
T57.2	Toxische Wirkung, Mangan u dessen Verbindungen	T83.5	Infektion/entzündl Rkt d Proth/Implant/Transpl im Harntrakt
T57.3	Toxische Wirkung, Blausäure	T83.6	Infektion/entzündl Rkt d Proth/Implant/Transpl im GenitTrakt
T57.8	Toxische Wirkung, sonst nbez anorganische Substanzen	T83.8	So Komplik d Proth/Implant/Transpl im Urogenitaltrakt
T57.9	Toxische Wirkung, Anorganische Substanz, nnbez	T83.9	Nnbez Komplik d Proth/Implant/Transpl im Urogenitaltrakt
T58	Toxische Wirkung von Kohlenmonoxid	T84.0	Mechan Komplikation durch eine Gelenkendoprothese
T59.0	Toxische Wirkung, Stickstoffoxide	T84.1	Mechan Komplik d interne OSyVorricht an ExtrKnochen
T59.1	Toxische Wirkung, Schwefeldioxid	T84.2	Mechan Komplik d interne OSyVorricht an so Knochen
T59.2	Toxische Wirkung, Formaldehyd	T84.3	Mechan Komplik d so Knochengeräte/-implant/-transplant
T59.3	Toxische Wirkung, Tränengas	T84.4	Mechan Komplik d so intern orthopäd Gerät/Impl/Transplant
T59.4	Toxische Wirkung, Chlorgas	T84.5	Infektion/entzündl Rkt durch eine Gelenkendoprothese
T59.5	Toxische Wirkung, Fluorgas u Fluorwasserstoff	T84.6	Infektion/entzündl Rkt durch interne OSyVorricht [jede Lok]
T59.6	Toxische Wirkung, Schwefelwasserstoff	T84.7	Infekt/entz Rkt durch so orthopäd Endoproth/Impl/Transplant
T59.7	Toxische Wirkung, Kohlendioxid	T84.8	So Komplik d orthopäd Endoproth/Implant/Transplantate
T59.8	Tox Wirk, sonst nbez Gase, Dämpfe od sonst nbez Rauch	T84.9	Nnbez Komplik durch orthopäd Endoproth/Implant/Transpl
T59.9	Toxische Wirkung, Gase, Dämpfe od Rauch, nnbez	T85.0	Mechan Komplik durch ventrikulären, intrakraniellen Shunt
T60.0	Tox Wirk, Organophosphat- u Carbamat-Insektizide	T85.1	Mechan Komplik durch implant elektr Stimulator Nervensyst
T60.1	Toxische Wirkung, Halogenierte Insektizide	T85.2	Mechanische Komplikation durch intraokulare Linse
T60.2	Toxische Wirkung, sonstige Insektizide	T85.3	Mechan Komplik durch so Augenproth/-implantat/-transplant
T60.3	Toxische Wirkung, Herbizide u Fungizide	T85.4	Mechanische Komplik durch Mammoprothese/-implantat
T60.4	Toxische Wirkung, Rodentizide	T85.5	Mechan Komplik durch gastrointest Proth/Implant/Transplant
T60.8	Toxische Wirkung, sonst Schädlingsbekämpfungsmittel	T85.6	Mechan Komplik durch so nbez int Proth/Implant/Transplant
T60.9	Toxische Wirkung, Schädlingsbekämpfungsmittel, nnbez	T85.7	Infekt u entzündl Reakt durch Katheter zur Peritonealdialyse
T63.0	Toxische Wirkung, Schlangengift	T85.7	Infekt/entz Rkt durch int Endoproth/Impl/Transplant Nervensyst
T63.1	Toxische Wirkung, Gift andr Reptilien	T85.73	Infektion/entzündl Reaktion durch Mammaproth oder -impl
T63.2	Toxische Wirkung, Skorpiongift	T85.78	Infekt/entzündl Reakt durch so interne Proth/Implant/Transpl

T85.81	Sonst Komplik durch interne Proth/Implant/Transplant im NS	T86.49	Sonst u nnbez FunktStör/Versagen/Abstoßung Lebertranspl
T85.82	Kapsel Fibrose Mamma durch Mammaprothese od -implantat	T86.50	Durchblutungsstörung eines Hauttransplantates
T85.83	Sonstige Komplikationen durch Mammaproth oder -impl	T86.51	Nekrose eines Hauttransplantates
T85.88	Sonst Komplik durch interne Proth/Implant/Transplant, aonkl	T86.52	Verlust eines Hauttransplantates
T85.9	Nnbez Komplik durch interne Proth/Implant/Transplant	T86.59	Sonst u nnbez Versagen u Abstoßung Hauttransplantat
T86.10	Akute Funktionsverschlechterung eines Nierentransplantates	T86.81	Versagen u Abstoßung Lungentransplantat
T86.11	Chron Funktionsverschlechterung eines Nierentransplantates	T86.82	Versagen u Abstoßung Pankreastransplantat
T86.12	Verzögerte Aufnahme der Transplantatfunktion	T86.88	Versagen u Abstoßung, so transplant Organe u Gewebe
T86.19	Sonst u nnbez FunktStör, Versagen u Abstoß Nierentranspl	T86.9	Versagen u Abstoßung, nnbez transplant Organ u Gewebe
T86.2	Versagen und Abstoßung eines Herztransplantates	T88.1	Sonst Komplik nach Impfung [Immunisierung], aonkl
T86.3	Versagen und Abstoßung eines Herz-Lungen-Transplantates	T88.3	Maligne Hyperthermie d Anästhesie
T86.40	Akute Funktionsverschlechterung eines Lebertransplantates	Z90.3	Verlust Teile Magen
T86.41	Chron Funktionsverschlechterung eines Lebertransplantates		

MDC 15

Neugeborene

Mehrere schwere Probleme
beim Neugeborenen



Mehrere schwere Probleme beim Neugeborenen

Mehrere schwere Probleme beim Neugeborenen

Mehrere schwere Probleme beim Neugeborenen

Mindestens zwei Diagnosen in Tabelle MSPNG-1

Diagnose MSPNG-1

A01.0	Typhus abdominalis	A32.0	Kutane Listeriose
A01.1	Paratyphus A	A32.1	Meningitis und Meningoenzephalitis durch Listerien
A01.2	Paratyphus B	A32.7	Listeriensepsis
A01.3	Paratyphus C	A32.8	Sonstige Formen der Listeriose
A01.4	Paratyphus, nnbez	A32.9	Listeriose, nnbez
A02.0	Salmonellenenteritis	A33	Tetanus neonatorum
A02.1	Salmonellensepsis	A35	Sonstiger Tetanus
A02.2	Lokalisierte Salmonelleninfektionen	A37.0	Keuchhusten durch Bordetella pertussis
A02.8	Sonstige nbez Salmonelleninfektionen	A37.1	Keuchhusten durch Bordetella parapertussis
A02.9	Salmonelleninfektion, nnbez	A37.8	Keuchhusten durch sonstige Bordetella-Spezies
A03.0	Shigellose durch Shigella dysenteriae	A37.9	Keuchhusten, nnbez
A03.1	Shigellose durch Shigella flexneri	A39.0	Meningokokkenmeningitis
A03.2	Shigellose durch Shigella boydii	A39.1	Waterhouse-Friderichsen-Syndrom
A03.3	Shigellose durch Shigella sonnei	A39.2	Akute Meningokokkensepsis
A03.8	Sonstige Shigellosen	A39.3	Chronische Meningokokkensepsis
A03.9	Shigellose, nnbez	A39.4	Meningokokkensepsis, nnbez
A04.0	Darminfektion durch enteropathogene E coli	A39.5	Herzkrankheit durch Meningokokken
A04.1	Darminfektion durch enterotoxinbildende E coli	A40.0	Sepsis durch Streptokokken, Gruppe A
A04.2	Darminfektion durch enteroinvasive E coli	A40.1	Sepsis durch Streptokokken, Gruppe B
A04.3	Darminfektion durch enterohämorrhagische E coli	A40.2	Sepsis durch Streptokokken, Gruppe D
A04.4	Sonstige Darminfektionen durch Escherichia coli	A40.3	Sepsis durch Streptococcus pneumoniae
A04.5	Enteritis durch Campylobacter	A40.8	Sonst Sepsis durch Streptokokken
A04.6	Enteritis durch Yersinia enterocolitica	A40.9	Sepsis durch Streptokokken, nicht näher bezeichnet
A04.7	Enterokolitis durch Clostridium difficile	A41.0	Sepsis durch Staphylococcus aureus
A04.8	Sonst nbez bakterielle Darminfektionen	A41.1	Sepsis durch sonstige näher bezeichnete Staphylokokken
A05.0	Lebensmittelvergiftung durch Staphylokokken	A41.2	Sepsis durch nnbez Staphylokokken
A05.1	Botulismus	A41.3	Sepsis durch Haemophilus influenzae
A05.2	Lebensmittelvergiftung durch Clostr perfring [Clostr welchii]	A41.4	Sepsis durch Anaerobier
A05.3	Lebensmittelvergiftung durch Vibrio parahaemolyticus	A41.51	Sepsis durch Escherichia coli [E coli]
A08.1	Akute Gastroenteritis Norovirus [Norwalk-Virus]	A41.52	Sepsis durch Pseudomonas
A08.5	Sonstige nbez Darminfektionen	A41.58	Sepsis durch sonstige gramnegative Erreger
A09.0	Sonstige u nnbez Gastroenteritis u Kolitis infekt Ursprung	A41.8	Sonstige nbez Sepsis
A15.0	LuTB, d mikr Unt Sput ges, m/o Nachw d Kult o molbiol Verf	A46	Erysipel [Wundrose]
A15.1	Lungentuberkulose, nur durch Kultur gesichert	A48.0	Gasbrand [Gasödem]
A15.2	Lungentuberkulose, histologisch gesichert	A48.1	Legionellose mit Pneumonie
A15.3	LungenTB, durch so u nnbez Untersuchungsverf gesichert	A48.2	Legionellose ohne Pneumonie [Pontiac-Fieber]
A15.7	Primäre TB Atmungsorgane, bakt, molbiol od histol gesichert	A50.0	Floride konnatale Frühsyphilis
A15.9	Nnbez TB Atmungsorgane, bakt, molekbiol od histol gesich	A50.1	Latente konnatale Frühsyphilis
A16.0	Lungentuberkulose, bakt, molbiol u histol n gesichert	A50.2	Konnatale Frühsyphilis, nnbez
A16.1	Lungentuberkulose, bakt, molbiol u hist n durchgef	A50.3	Konnatale spätsyphilitische Augenkrankheit
A16.2	LungenTB oh Angabe bakt, molekularbiolog od histol Sicher	A50.4	Konnat spätauftritt Neurosyphilis [Juv Neurosyph]
A16.7	Prim TB AtmOrg oh Ang bakt, molekularbiol od hist Sich	A71.1	Aktives Stadium des Trachoms
A16.9	Nnbez TB AtmOrg oh Ang bakt, molekbiol od hist Sich	A74.8	Sonstige Chlamydienkrankheiten
A17.0	Tuberkulöse Meningitis	A81.1	Subakute sklerosierende Panenzephalitis
A17.1	Meningeales Tuberkulom	A86	Virusenzephalitis, nnbez
A17.8	Sonstige Tuberkulose Nervensystem	A87.0	Meningitis durch Enteroviren
A17.9	Tuberkulose des Nervensystems, nnbez	A89	Virusinfektion des ZNS, nicht näher bezeichnet
A18.5	Tuberkulose des Auges	A96.0	Hämorrhagisches Fieber durch Junin-Viren
A26.0	Haut-Erysipeloid	A96.1	Hämorrhagisches Fieber durch Machupo-Viren
A26.7	Erysipelothrix-Sepsis	A96.2	Lassa-Fieber
A26.8	Sonstige Formen des Erysipeloids	A96.8	Sonstiges hämorrhagisches Fieber durch Arenaviren
A26.9	Erysipeloid, nnbez	A96.9	Hämorrhagisches Fieber durch Arenaviren, nnbez
A27.0	Leptospirosis icterohaemorrhagica [Weil-Krankheit]	A98.3	Marburg-Viruskrankheit
A27.8	Sonstige Formen der Leptospirose	A98.5	Hämorrhagisches Fieber mit renalem Syndrom
A27.9	Leptospirose, nnbez	B00.0	Ekzema herpeticum Kaposi
A28.0	Pasteurellose	B00.1	Dermatitis vesicularis d Herpesviren
A28.1	Katzenkratzkrankheit	B00.2	Gingivostomatitis herpetica u Pharyngotonsillitis herpetica
A28.2	Extraintestinale Yersiniose	B00.3	Meningitis durch Herpesviren
A28.8	Sonst nbez bakterielle Zoonosen, aonkl	B00.4	Enzephalitis durch Herpesviren
A28.9	Bakterielle Zoonose, nnbez	B00.5	Augenkrankheit durch Herpesviren

B00.7	Disseminierte Herpesvirus-KH	B37.5	Candida-Meningitis
B00.8	Sonstige Infektionsformen durch Herpesviren	B37.6	Candida-Endokarditis
B00.9	Infektion durch Herpesviren, nnbez	B37.81	Candida-Ösophagitis
B01.0	Varizellen-Meningitis	B38.0	Akute Kokzidioidomykose Lunge
B01.1	Varizellen-Enzephalitis	B38.1	Chronische Kokzidioidomykose der Lunge
B01.2	Varizellen-Pneumonie	B38.2	Kokzidioidomykose der Lunge, nnbez
B01.8	Varizellen mit sonstigen Komplikationen	B38.3	Kokzidioidomykose der Haut
B01.9	Varizellen ohne Komplikation	B38.4	Kokzidioidomykose der Meningen
B02.0	Zoster-Enzephalitis	B38.7	Disseminierte Kokzidioidomykose
B02.1	Zoster-Meningitis	B38.8	Sonstige Formen der Kokzidioidomykose
B02.2	Zoster m Beteiligung anderer Abschnitte des Nervensystems	B39.0	Akute Histoplasmose Lunge durch Histoplasma capsulatum
B02.3	Zoster ophthalmicus	B39.1	Chron Histoplasmose Lunge durch Histoplasma capsulatum
B02.7	Zoster generalisatus	B39.2	Histoplasm Lunge durch Histoplasma capsulatum, nnbez
B02.8	Zoster mit sonstigen Komplikationen	B40.0	Akute Blastomykose der Lunge
B02.9	Zoster ohne Komplikation	B40.1	Chronische Blastomykose der Lunge
B05.0	Masern, kompliziert durch Enzephalitis	B40.2	Blastomykose der Lunge, nnbez
B05.1	Masern, kompliziert durch Meningitis	B40.3	Blastomykose der Haut
B05.2	Masern, kompliziert durch Pneumonie	B40.7	Disseminierte Blastomykose
B05.3	Masern, kompliziert durch Otitis media	B40.8	Sonstige Formen der Blastomykose
B05.4	Masern mit Darmkomplikationen	B40.9	Blastomykose, nnbez
B05.8	Masern mit sonstigen Komplikationen	B41.0	Parakokzidioidomykose der Lunge
B06.0	Röteln mit neurologischen Komplikationen	B41.7	Disseminierte Parakokzidioidomykose
B06.8	Röteln mit sonstigen Komplikationen	B41.8	Sonstige Formen der Parakokzidioidomykose
B08.5	Vesikuläre Pharyngitis durch Enteroviren	B41.9	Parakokzidioidomykose, nnbez
B15.0	Virushepatitis A mit Coma hepaticum	B44.0	Invasive Aspergillose der Lunge
B15.9	Virushepatitis A ohne Coma hepaticum	B44.1	Sonstige Aspergillose der Lunge
B16.0	Akut VirHep B m DeltaVir (Begleitinfekt) u mit Coma hep	B44.2	Aspergillose der Tonsillen
B16.1	Akut VirHep B m DeltaVir (Begleitinfekt) u oh Coma hep	B44.7	Disseminierte Aspergillose
B16.2	Akute Vir-Hep B oh Delta-Virus m Coma hep	B44.8	Sonstige Formen der Aspergillose
B16.9	Akut Vir-Hep B oh Delta-Virus u oh Coma hep	B44.9	Aspergillose, nnbez
B17.0	Akut Delta-Virus-(Super-)Inf, Hep-B-(Virus-)Träger	B45.0	Kryptokokkose der Lunge
B17.1	Akute Virushepatitis C	B45.1	Kryptokokkose des Gehirns
B17.2	Akute Virushepatitis E	B45.2	Kryptokokkose der Haut
B17.8	Sonstige nbez akute Virushepatitis	B45.3	Kryptokokkose der Knochen
B17.9	Akute Virushepatitis, nnbez	B45.7	Disseminierte Kryptokokkose
B18.0	Chronische Virushepatitis B m Delta-Virus	B45.8	Sonstige Formen der Kryptokokkose
B18.1	Chronische Virushepatitis B oh Delta-Virus	B45.9	Kryptokokkose, nnbez
B18.2	Chronische Virushepatitis C	B46.0	Mukormykose der Lunge
B18.8	Sonstige chronische Virushepatitis	B46.1	Rhinozerebrale Mukormykose
B18.9	Chronische Virushepatitis, nnbez	B46.2	Mukormykose des Magen-Darmtraktes
B19.0	Nnbez Virushepatitis m hepatischem Koma	B46.3	Mukormykose der Haut
B19.9	Nnbez Virushepatitis oh hepatisches Koma	B46.4	Disseminierte Mukormykose
B20	Infekt/paras KH infolge HIV-KH [Hum Immdef-Vir-KH]	B46.5	Mukormykose, nnbez
B21	BNB infolge HIV-KH [Hum Immundefiz-Virus-KH]	B46.8	Sonstige Formen der Zygomykose
B22	Sonst nbez KH infolge HIV-KH [Hum Immdef-Vir-KH]	B46.9	Zygomykose, nnbez
B23.0	Akutes HIV-Infektionssyndrom	B47.0	Eumyzetom
B23.8	Sonstige nbez Krankheitszustände infolge HIV-KH	B47.1	Aktinomyzetom
B24	Nnbez HIV-KH [Humane Immundefizienz-Virus-KH]	B48.2	Allescheriose
B25.0	Pneumonie durch Zytomegalieviren	B48.7	Mykosen durch opportunistisch-pathogene Pilze
B25.1	Hepatitis durch Zytomegalieviren	B50.0	Malaria tropica mit zerebralen Komplikationen
B25.2	Pankreatitis durch Zytomegalieviren	B50.8	Sonst schwere Formen od Komplikation der Malaria tropica
B25.80	Infekt des Verdauungstraktes durch Zytomegalieviren	B50.9	Malaria tropica, nnbez
B25.88	Sonstige Zytomegalie	B51.0	Malaria tertiana mit Milzruptur
B25.9	Zytomegalie, nnbez	B51.8	Malaria tertiana mit sonstigen Komplikationen
B26.0	Mumps-Orchitis	B51.9	Malaria tertiana ohne Komplikation
B26.1	Mumps-Meningitis	B52.0	Malaria quartana mit Nephropathie
B26.2	Mumps-Enzephalitis	B52.8	Malaria quartana mit sonstigen Komplikationen
B26.3	Mumps-Pankreatitis	B52.9	Malaria quartana ohne Komplikation
B26.8	Mumps mit sonstigen Komplikationen	B53.0	Malaria durch Plasmodium ovale
B27.0	Mononukleose durch Gamma-Herpesviren	B53.1	Malaria durch Affen-Plasmodien
B27.1	Mononukleose durch Zytomegalieviren	B53.8	Sonstige parasitologisch bestätigte Malaria, aonkl
B27.8	Sonstige infektiöse Mononukleose	B54	Malaria, nnbez
B27.9	Infektiöse Mononukleose, nnbez	B58.0	Augenerkrankung durch Toxoplasmen
B30.1	Konjunktivitis durch Adenoviren	B58.1	Hepatitis durch Toxoplasmen
B30.3	Akute epidem hämorrhag Konjunktivitis (durch Enteroviren)	B58.2	Meningoenzephalitis durch Toxoplasmen
B33.2	Karditis durch Viren	B58.3	Toxoplasmose Lunge
B34.0	Infektion durch Adenoviren nnbez Lok	B58.8	Toxoplasmosen mit Beteiligung sonstiger Organe
B37.1	Kandidose der Lunge	B58.9	Toxoplasmose, nnbez
B37.2	Kandidose der Haut und der Nägel	B59	Pneumozystose
B37.4	Kandidose an sonst Lok des Urogenitalsystems	B97.0	Adenoviren als Urs von KH, in and Kap klassifiziert



B97.1	Enteroviren als Urs von KH, in and Kap klassifiziert	C15.8	BNB: Ösophagus, mehrere Teilbereiche überlappend
C00.0	Bösartige Neubildung: Äußere Oberlippe	C15.9	Bösartige Neubildung: Ösophagus, nicht näher bezeichnet
C00.1	Bösartige Neubildung: Äußere Unterlippe	C16.0	Bösartige Neubildung: Kardias
C00.2	Bösartige Neubildung: Äußere Lippe, nicht näher bezeichnet	C16.1	Bösartige Neubildung: Fundus ventriculi
C00.3	Bösartige Neubildung: Oberlippe, Innenseite	C16.2	Bösartige Neubildung: Corpus ventriculi
C00.4	Bösartige Neubildung: Unterlippe, Innenseite	C16.3	Bösartige Neubildung: Antrum pyloricum
C00.5	Bösartige Neubildung: Lippe, nnbez, Innenseite	C16.4	Bösartige Neubildung: Pylorus
C00.6	Bösartige Neubildung: Lippenkommissur	C16.5	BNB: Kleine Krümmung des Magens, nicht näher bezeichnet
C00.8	BNB: Lippe, mehrere Teilbereiche überlappend	C16.6	BNB: Große Krümmung des Magens, nicht näher bezeichnet
C00.9	Bösartige Neubildung: Lippe, nicht näher bezeichnet	C16.8	BNB: Magen, mehrere Teilbereiche überlappend
C01	Bösartige Neubildung des Zungengrundes	C16.9	Bösartige Neubildung: Magen, nicht näher bezeichnet
C02.0	Bösartige Neubildung: Zungenrücken	C17.0	Bösartige Neubildung: Duodenum
C02.1	Bösartige Neubildung: Zungenrand	C17.1	Bösartige Neubildung: Jejunum
C02.2	Bösartige Neubildung: Zungenunterfläche	C17.2	Bösartige Neubildung: Ileum
C02.3	BNB: Vordere zwei Drittel der Zunge, Bereich nnbez	C17.3	Bösartige Neubildung: Meckel-Divertikel
C02.8	BNB: Zunge, mehrere Teilbereiche überlappend	C17.8	BNB: Dünndarm, mehrere Teilbereiche überlappend
C02.9	Bösartige Neubildung: Zunge, nicht näher bezeichnet	C17.9	Bösartige Neubildung: Dünndarm, nicht näher bezeichnet
C03.0	Bösartige Neubildung: Oberkieferzahnfleisch	C18.0	Bösartige Neubildung: Zäkum
C03.1	Bösartige Neubildung: Unterkieferzahnfleisch	C18.1	Bösartige Neubildung: Appendix vermiformis
C03.9	Bösartige Neubildung: Zahnfleisch, nicht näher bezeichnet	C18.2	Bösartige Neubildung: Colon ascendens
C04.0	Bösartige Neubildung: Vorderer Teil des Mundbodens	C18.3	Bösartige Neubildung: Flexura coli dextra [hepatica]
C04.1	Bösartige Neubildung: Seitlicher Teil des Mundbodens	C18.4	Bösartige Neubildung: Colon transversum
C04.8	BNB: Mundboden, mehrere Teilbereiche überlappend	C18.5	Bösartige Neubildung: Flexura coli sinistra [lienalis]
C04.9	Bösartige Neubildung: Mundboden, nicht näher bezeichnet	C18.6	Bösartige Neubildung: Colon descendens
C05.0	Bösartige Neubildung: Harter Gaumen	C18.7	Bösartige Neubildung: Colon sigmoideum
C05.1	Bösartige Neubildung: Weicher Gaumen	C18.8	BNB: Kolon, mehrere Teilbereiche überlappend
C05.2	Bösartige Neubildung: Uvula	C18.9	Bösartige Neubildung: Kolon, nicht näher bezeichnet
C05.8	BNB: Gaumen, mehrere Teilbereiche überlappend	C19	Bösartige Neubildung am Rektosigmoid, Übergang
C05.9	Bösartige Neubildung: Gaumen, nicht näher bezeichnet	C20	Bösartige Neubildung des Rektums
C06.0	Bösartige Neubildung: Wangenschleimhaut	C21.0	Bösartige Neubildung: Anus, nicht näher bezeichnet
C06.1	Bösartige Neubildung: Vestibulum oris	C21.1	Bösartige Neubildung: Analkanal
C06.2	Bösartige Neubildung: Retromolarregion	C21.2	Bösartige Neubildung: Kloakenregion
C06.8	BNB: Sonst u nnbez Teile Mund, mehrere Teilber überlapp	C21.8	BNB: Rektum, Anus u Analkanal, mehrere Teilber überlapp
C06.9	Bösartige Neubildung: Mund, nicht näher bezeichnet	C22.0	Leberzellkarzinom
C07	Bösartige Neubildung der Parotis	C22.1	Intrahepatisches Gallengangskarzinom
C08.0	Bösartige Neubildung: Glandula submandibularis	C22.2	Hepatoblastom
C08.1	Bösartige Neubildung: Glandula sublingualis	C22.3	Angiosarkom der Leber
C08.8	BNB: Große Speicheldrüsen, mehrere Teilbereiche überlapp	C22.4	Sonstige Sarkome der Leber
C08.9	Bösartige Neubildung: Große Speicheldrüse, nnbez	C22.7	Sonstige näher bezeichnete Karzinome der Leber
C09.0	Bösartige Neubildung: Fossa tonsillaris	C22.9	Bösartige Neubildung: Leber, nicht näher bezeichnet
C09.1	Bösartige Neubildung: Gaumenbogen (vorderer) (hinterer)	C23	Bösartige Neubildung der Gallenblase
C09.8	BNB: Tonsille, mehrere Teilbereiche überlappend	C24.0	Bösartige Neubildung: Extrahepatischer Gallengang
C10.0	Bösartige Neubildung: Vallecula epiglottica	C24.1	BNB: Ampulla hepatopancreatica [Ampulla Vateri]
C10.1	Bösartige Neubildung: Vorderfläche der Epiglottis	C24.8	BNB: Gallenwege, mehrere Teilbereiche überlappend
C10.2	Bösartige Neubildung: Seitenwand des Oropharynx	C24.9	Bösartige Neubildung: Gallenwege, nicht näher bezeichnet
C10.3	Bösartige Neubildung: Hinterwand des Oropharynx	C25.0	Bösartige Neubildung: Pankreaskopf
C10.4	Bösartige Neubildung: Kiemengang	C25.1	Bösartige Neubildung: Pankreaskörper
C10.8	BNB: Oropharynx, mehrere Teilbereiche überlappend	C25.2	Bösartige Neubildung: Pankreasschwanz
C10.9	Bösartige Neubildung: Oropharynx, nicht näher bezeichnet	C25.3	Bösartige Neubildung: Ductus pancreaticus
C11.0	Bösartige Neubildung: Obere Wand des Nasopharynx	C25.4	BNB: Endokriner Drüsenanteil des Pankreas
C11.1	Bösartige Neubildung: Hinterwand des Nasopharynx	C25.7	Bösartige Neubildung: Sonstige Teile des Pankreas
C11.2	Bösartige Neubildung: Seitenwand des Nasopharynx	C25.8	BNB: Pankreas, mehrere Teilbereiche überlappend
C11.3	Bösartige Neubildung: Vorderwand des Nasopharynx	C25.9	Bösartige Neubildung: Pankreas, nicht näher bezeichnet
C11.8	BNB: Nasopharynx, mehrere Teilbereiche überlappend	C26.0	BNB: Intestinaltrakt, Teil nicht näher bezeichnet
C11.9	Bösartige Neubildung: Nasopharynx, nicht näher bezeichnet	C26.1	Bösartige Neubildung: Milz
C12	Bösartige Neubildung des Recessus piriformis	C26.8	BNB: Verdauungssystem, mehrere Teilbereiche überlappend
C13.0	Bösartige Neubildung: Regio postcricoidea	C26.9	BNB: Ungenau bezeichnete Lok des Verdauungssystems
C13.1	BNB: Aryepiglottische Falte, hypopharyngeale Seite	C30.0	Bösartige Neubildung: Nasenhöhle
C13.2	Bösartige Neubildung: Hinterwand des Hypopharynx	C30.1	Bösartige Neubildung: Mittelohr
C13.8	BNB: Hypopharynx, mehrere Teilbereiche überlappend	C31.0	Bösartige Neubildung: Sinus maxillaris [Kieferhöhle]
C13.9	Bösartige Neubildung: Hypopharynx, nicht näher bezeichnet	C31.1	Bösartige Neubildung: Sinus ethmoidalis [Siebbeinzellen]
C14.0	Bösartige Neubildung: Pharynx, nicht näher bezeichnet	C31.2	Bösartige Neubildung: Sinus frontalis [Stirnhöhle]
C14.2	BNB: Lymphatischer Rachenring [Waldeyer]	C31.3	Bösartige Neubildung: Sinus sphenoidalis [Keilbeinhöhle]
C14.8	BNB: Lippe, Mundhöhle u Pharynx, mehr Teilber überlapp	C31.8	BNB: Nasennebenhöhlen, mehrere Teilbereiche überlappend
C15.0	Bösartige Neubildung: Zervikaler Ösophagus	C31.9	Bösartige Neubildung: Nasennebenhöhle, nnbez
C15.1	Bösartige Neubildung: Thorakaler Ösophagus	C32.0	Bösartige Neubildung: Glottis
C15.2	Bösartige Neubildung: Abdominaler Ösophagus	C32.1	Bösartige Neubildung: Supraglottis
C15.3	Bösartige Neubildung: Ösophagus, oberes Drittel	C32.2	Bösartige Neubildung: Subglottis
C15.4	Bösartige Neubildung: Ösophagus, mittleres Drittel	C32.3	Bösartige Neubildung: Larynxknorpel
C15.5	Bösartige Neubildung: Ösophagus, unteres Drittel	C32.8	BNB: Larynx, mehrere Teilbereiche überlappend

C32.9	Bösartige Neubildung: Larynx, nicht näher bezeichnet	C49.0	BNB: Bindegewebe u and Weichteilgew Kopf/Gesicht/Hals
C33	Bösartige Neubildung der Trachea	C49.1	BNB: Bindegew u and WeichtGew ob Extr, einschl Schult
C34.0	Bösartige Neubildung: Hauptbronchus	C49.2	BNB: Bindegew u and WeichtGew unter Extr, einschl Hüfte
C34.1	Bösartige Neubildung: Oberlappen (-Bronchus)	C49.3	BNB: Bindegewebe und andere Weichteilgewebe des Thorax
C34.2	Bösartige Neubildung: Mittellappen (-Bronchus)	C49.4	BNB: Bindegewebe u andere WeichtGew des Abdomens
C34.3	Bösartige Neubildung: Unterlappen (-Bronchus)	C49.5	BNB: Bindegewebe u andere WeichtGewebe des Beckens
C34.8	BNB: Bronchus u Lunge, mehrere Teilbereiche überlappend	C49.6	BNB: Bindegew u and WeichtGewebe des Rumpfes, nnbez
C34.9	BNB: Bronchus oder Lunge, nicht näher bezeichnet	C49.8	BNB: Bindegew u and WeichtGew, mehr Teilber überlapp
C37	Bösartige Neubildung des Thymus	C49.9	BNB: Bindegewebe und andere Weichteilgewebe, nnbez
C38.0	Bösartige Neubildung: Herz	C50.0	Bösartige Neubildung: Brustwarze und Warzenhof
C38.1	Bösartige Neubildung: Vorderes Mediastinum	C50.1	BNB: Zentraler Drüsenkörper der Brustdrüse
C38.2	Bösartige Neubildung: Hinteres Mediastinum	C50.2	BNB: Oberer innerer Quadrant der Brustdrüse
C38.3	BNB: Mediastinum, Teil nicht näher bezeichnet	C50.3	BNB: Unterer innerer Quadrant der Brustdrüse
C38.4	Bösartige Neubildung: Pleura	C50.4	BNB: Oberer äußerer Quadrant der Brustdrüse
C38.8	BNB: Herz, Mediastinum u Pleura, mehr Teilber überlapp	C50.5	BNB: Unterer äußerer Quadrant der Brustdrüse
C39.0	Bösartige Neubildung: Obere Atemwege, Teil nnbez	C50.6	Bösartige Neubildung: Recessus axillaris der Brustdrüse
C39.8	BNB: AtmOrg u sonst intrathorak Organe, mehr Teilber überl	C50.8	BNB: Brustdrüse, mehrere Teilbereiche überlappend
C39.9	BNB: Ungenau bezeichnete Lok des Atmungssystems	C50.9	Bösartige Neubildung: Brustdrüse, nicht näher bezeichnet
C40.0	BNB Skapula u lange Knochen obere Extremität	C51.0	Bösartige Neubildung der Vulva: Labium majus
C40.1	BNB kurze Knochen obere Extremität	C51.1	Bösartige Neubildung der Vulva: Labium minus
C40.2	BNB lange Knochen untere Extremität	C51.2	Bösartige Neubildung der Vulva: Klitoris
C40.3	BNB kurze Knochen untere Extremität	C51.8	BNB: Vulva, mehrere Teilbereiche überlappend
C40.8	BNB: Knochen u Gelenkknorpel Extrem, mehr TeilB überlapp	C51.9	Bösartige Neubildung: Vulva, nicht näher bezeichnet
C40.9	BNB: Knochen u Gelenkknorpel Extrem, nnbez	C52	Bösartige Neubildung der Vagina
C41.1	BNB des Knochens u des Gelenkknorpels: Unterkieferknoch	C53.0	Bösartige Neubildung: Endozervix
C41.2	BNB des Knochens und des Gelenkknorpels: Wirbelsäule	C53.1	Bösartige Neubildung: Ektozervix
C41.30	BNB Knochen u Gelenkknorpel: Rippen	C53.8	BNB: Cervix uteri, mehrere Teilbereiche überlappend
C41.31	BNB Knochen u Gelenkknorpel: Sternum	C53.9	Bösartige Neubildung: Cervix uteri, nicht näher bezeichnet
C41.32	BNB Knochen u Gelenkknorpel: Klavikula	C54.0	Bösartige Neubildung: Isthmus uteri
C41.4	BNB des Knochens u des Gelenkknorpels: Beckenknochen	C54.1	Bösartige Neubildung: Endometrium
C41.8	BNB: Knochen u Gelenkknorpel, mehrere Teilber überlapp	C54.2	Bösartige Neubildung: Myometrium
C41.9	BNB: Knochen und Gelenkknorpel, nicht näher bezeichnet	C54.3	Bösartige Neubildung: Fundus uteri
C43.0	Bösartiges Melanom Lippe	C54.8	BNB: Corpus uteri, mehrere Teilbereiche überlappend
C43.1	Bösartiges Melanom Augenlid, einschließl Kanthus	C54.9	Bösartige Neubildung: Corpus uteri, nicht näher bezeichnet
C43.2	Bösartiges Melanom Ohr u äußerer Gehörgang	C55	Bösartige Neubildung des Uterus, Teil nnbez
C43.3	Bösartiges Melanom so u nnbez Teile Gesicht	C56	Bösartige Neubildung des Ovars
C43.4	Bösartiges Melanom behaarte Kopfhaut u Hals	C57.0	Bösartige Neubildung: Tuba uterina [Fallopio]
C43.5	Bösartiges Melanom Rumpf	C57.1	Bösartige Neubildung: Lig latum uteri
C43.6	Bösartiges Melanom obere Extremität, einschl Schulter	C57.2	Bösartige Neubildung: Lig teres uteri
C43.7	Bösartig Melanom untere Extremität, einschl Hüfte	C57.3	Bösartige Neubildung: Parametrium
C43.8	Bösartiges Melanom Haut, mehr Teilber überlapp	C57.4	Bösartige Neubildung: Uterine Adnexe, nnbez
C43.9	Bösartiges Melanom Haut, nnbez	C57.7	BNB: Sonstige näher bezeichnete weibliche Genitalorgane
C44.0	Sonstige bösartige Neubildungen: Lippenhaut	C57.8	BNB: Weibliche Genitalorgane, mehr Teilbereiche überlapp
C44.1	Sonstige BNB: Haut des Augenlides, einschließl Kanthus	C57.9	BNB: Weibliches Genitalorgan, nicht näher bezeichnet
C44.2	Sonstige BNB: Haut des Ohres u des äußeren Gehörganges	C60.0	Bösartige Neubildung: Praeputium penis
C44.3	Sonst BNB: Haut sonst u nnbez Teile des Gesichtes	C60.1	Bösartige Neubildung: Glans penis
C44.4	Sonstige BNB: Behaarte Kopfhaut und Haut des Halses	C60.2	Bösartige Neubildung: Penischaft
C44.5	Sonstige bösartige Neubildungen: Haut des Rumpfes	C60.8	Bösartige Neubildung: Penis, mehr Teilbereiche überlappend
C44.6	Sonst BNB: Haut der oberen Extremität, einschl Schulter	C60.9	Bösartige Neubildung: Penis, nicht näher bezeichnet
C44.7	Sonst BNB: Haut der unteren Extremität, einschließl Hüfte	C62.0	Bösartige Neubildung: Dystoper Hoden
C44.8	Sonstige BNB: Haut, mehrere Teilbereiche überlappend	C62.1	Bösartige Neubildung: Deszendierter Hoden
C44.9	BNB Haut, nnbez	C62.9	Bösartige Neubildung: Hoden, nicht näher bezeichnet
C45.0	Mesotheliom Pleura	C63.0	Bösartige Neubildung: Nebenhoden [Epididymis]
C45.1	Mesotheliom Peritoneum	C63.1	Bösartige Neubildung: Samenstrang
C45.2	Mesotheliom Perikard	C63.2	Bösartige Neubildung: Skrotum
C45.7	Mesotheliom sonst Lok	C63.7	BNB: Sonstige näher bezeichnete männliche Genitalorgane
C45.9	Mesotheliom, nnbez	C63.8	BNB: Männliche Genitalorgane, mehr Teilbereiche überlapp
C47.0	BNB: Periphere Nerven Kopf, Gesicht u Hals	C63.9	Bösartige Neubildung: Männliches Genitalorgan, nnbez
C47.1	BNB: Periph Nerven obere Extremität, einschließl Schulter	C64	BNB der Niere, ausgenommen Nierenbecken
C47.2	BNB: Periphere Nerven untere Extremität, einschl Hüfte	C65	BNB Nierenbecken
C47.3	Bösartige Neubildung: Periphere Nerven des Thorax	C66	BNB Ureter
C47.4	Bösartige Neubildung: Periphere Nerven des Abdomens	C67.0	Bösartige Neubildung: Trigonum vesicae
C47.5	Bösartige Neubildung: Periphere Nerven des Beckens	C67.1	Bösartige Neubildung: Apex vesicae
C47.6	BNB: Periphere Nerven des Rumpfes, nnbez	C67.2	Bösartige Neubildung: Laterale Harnblasenwand
C47.8	BNB: Periph Nerv/autonom Nervensyst, mehr Teilb überlapp	C67.3	Bösartige Neubildung: Vordere Harnblasenwand
C47.9	BNB: Periphere Nerven/autonomes Nervensystem, nnbez	C67.4	Bösartige Neubildung: Hintere Harnblasenwand
C48.0	Bösartige Neubildung: Retroperitoneum	C67.5	Bösartige Neubildung: Harnblasenhals
C48.1	Bösartige Neubildung: nbez Teile des Peritoneums	C67.6	Bösartige Neubildung: Ostium ureteris
C48.2	Bösartige Neubildung: Peritoneum, nicht näher bezeichnet	C67.7	Bösartige Neubildung: Urachus
C48.8	BNB: Retroperitoneum u Peritoneum, mehr Teilber überlapp	C67.8	BNB: Harnblase, mehrere Teilbereiche überlappend

C67.9	Bösartige Neubildung: Harnblase, nicht näher bezeichnet	C78.7	Sekundäre BNB Leber u intrahepatische Gallengänge
C68.0	Bösartige Neubildung: Urethra	C78.8	Sekundäre BNB so u nnbez Verdauungsorgane
C68.1	Bösartige Neubildung: Paraaurethrale Drüse	C79.0	Sekundäre BNB Niere u Nierenbecken
C68.8	BNB: Harnorgane, mehrere Teilbereiche überlappend	C79.1	Sekundäre BNB Harnblase, sonst u nnbez Harnorgane
C68.9	Bösartige Neubildung: Harnorgan, nicht näher bezeichnet	C79.2	Sekundäre BNB Haut
C69.0	Bösartige Neubildung: Konjunktiva	C79.3	Sekundäre BNB Gehirn u Hirnhäute
C69.1	Bösartige Neubildung: Kornea	C79.4	Sekundäre BNB so u nnbez Teile Nervensystem
C69.2	Bösartige Neubildung: Retina	C79.5	Sekundäre BNB Knochen u Knochenmark
C69.3	Bösartige Neubildung: Chorioidea	C79.6	Sekundäre bösartige Neubildung des Ovars
C69.4	Bösartige Neubildung: Ziliarkörper	C79.7	Sekundäre bösartige Neubildung der Nebenniere
C69.5	Bösartige Neubildung: Meningen, nicht näher bezeichnet	C79.81	Sekundäre bösartige Neubildung der Brustdrüse
C69.6	Bösartige Neubildung: Orbita	C79.82	Sekundäre bösartige Neubildung der Genitalorgane
C69.8	BNB: Auge u Augenanhangsgebilde, mehr Teilber überlapp	C79.83	Sekundäre bösartige Neubildung des Perikards
C69.9	Bösartige Neubildung: Auge, nicht näher bezeichnet	C79.84	Sonstige sekundäre bösartige Neubildung des Herzens
C70.0	Bösartige Neubildung: Hirnhäute	C79.88	Sekundäre bösartige Neubildung so nbez Lokalisationen
C70.1	Bösartige Neubildung: Rückenmarkhäute	C81.0	Noduläres lymphozytenprädominantes Hodgkin-Lymphom
C70.9	Bösartige Neubildung: Meningen, nicht näher bezeichnet	C81.1	Nodulär-sklerosierendes klassisches Hodgkin-Lymphom
C71.0	BNB: Zerebrum, ausgenommen Hirnlappen und Ventrikel	C81.2	Gemischtzelliges klassisches Hodgkin-Lymphom
C71.1	Bösartige Neubildung: Frontallappen	C81.3	Lymphozytenarmes klassisches Hodgkin-Lymphom
C71.2	Bösartige Neubildung: Temporallappen	C81.4	Lymphozytenreiches klassisches Hodgkin-Lymphom
C71.3	Bösartige Neubildung: Parietallappen	C81.7	Sonstige Typen des klassischen Hodgkin-Lymphoms
C71.4	Bösartige Neubildung: Okzipitallappen	C81.9	Hodgkin-Lymphom, nicht näher bezeichnet
C71.5	Bösartige Neubildung: Hirnventrikel	C82.0	Follikuläres Lymphom Grad I
C71.6	Bösartige Neubildung: Zerebellum	C82.1	Follikuläres Lymphom Grad II
C71.7	Bösartige Neubildung: Hirnstamm	C82.2	Follikuläres Lymphom Grad III, nicht näher bezeichnet
C71.8	Bösartige Neubildung: Gehirn, mehrere Teilbereiche überlapp	C82.3	Follikuläres Lymphom Grad IIIa
C71.9	Bösartige Neubildung: Gehirn, nicht näher bezeichnet	C82.4	Follikuläres Lymphom Grad IIIb
C72.0	Bösartige Neubildung: Rückenmark	C82.5	Diffuses Follikelzentrumlymphom
C72.1	Bösartige Neubildung: Cauda equina	C82.6	Kutanes Follikelzentrumlymphom
C72.2	Bösartige Neubildung: Nn olfactorii [I Hirnnerv]	C82.7	Sonstige Typen des follikulären Lymphoms
C72.3	Bösartige Neubildung: Nervus opticus [II Hirnnerv]	C82.9	Follikuläres Lymphom, nicht näher bezeichnet
C72.4	Bösartige Neubildung: Nerv vestibulocochlearis [VIII Hirnnerv]	C83.0	Kleinzelliges B-Zell-Lymphom
C72.5	BNB: Sonstige und nicht näher bezeichnete Hirnnerven	C83.1	Mantelzell-Lymphom
C72.8	BNB: Gehirn u andere Teile ZNS, mehr Teilbereiche überlapp	C83.3	Diffuses großzelliges B-Zell-Lymphom
C72.9	Bösartige Neubildung: Zentralnervensystem, nnbez	C83.5	Lymphoblastisches Lymphom
C73	Bösartige Neubildung der Schilddrüse	C83.7	Burkitt-Lymphom
C74.0	Bösartige Neubildung: Nebennierenrinde	C83.8	Sonstige nicht follikuläre Lymphome
C74.1	Bösartige Neubildung: Nebennierenmark	C83.9	Nicht follikuläres Lymphom, nicht näher bezeichnet
C74.9	Bösartige Neubildung: Nebenniere, nicht näher bezeichnet	C84.0	Mycosis fungoides
C75.0	Bösartige Neubildung: Nebenschilddrüse	C84.1	Sézary-Syndrom
C75.1	Bösartige Neubildung: Hypophyse	C84.4	Peripheres T-Zell-Lymphom, nicht spezifiziert
C75.2	Bösartige Neubildung: Ductus craniopharyngealis	C84.5	Sonstige reifzellige T/NK-Zell-Lymphome
C75.3	BNB: Epiphyse [Glandula pinealis] [Zirbeldrüse]	C84.6	Anaplastisches großzelliges Lymphom, ALK-positiv
C75.4	Bösartige Neubildung: Glomus caroticum	C84.7	Anaplastisches großzelliges Lymphom, ALK-negativ
C75.5	BNB: Glomus aorticum u sonstige Paraganglien	C84.8	Kutanes T-Zell-Lymphom, nicht näher bezeichnet
C75.8	BNB: Beteiligung mehrerer endokriner Drüsen, nnbez	C84.9	Reifzelliges T/NK-Zell-Lymphom, nicht näher bezeichnet
C75.9	Bösartige Neubildung: Endokrine Drüse, nnbez	C85.1	B-Zell-Lymphom, nnbez
C76.0	BNB ungenau bezeichneter Lok: Kopf, Gesicht u Hals	C85.2	Mediastinales (thymisches) großzelliges B-Zell-Lymphom
C76.1	BNB ungenau bezeichneter Lokalisationen: Thorax	C85.7	Sonst nbez Typen Non-Hodgkin-Lymphom
C76.2	BNB ungenau bezeichneter Lokalisationen: Abdomen	C85.9	Non-Hodgkin-Lymphom, nicht näher bezeichnet
C76.3	BNB ungenau bezeichneter Lokalisationen: Becken	C86.0	Extranodales NK/T-Zell-Lymphom, nasaler Typ
C76.4	BNB ungenau bezeichneter Lok: Obere Extremität	C86.1	Hepatosplenisches T-Zell-Lymphom
C76.5	BNB ungenau bezeichneter Lok: Untere Extremität	C86.2	T-Zell-Lymphom vom Enteropathie-Typ
C76.7	BNB: Sonstige ungenau bezeichnete Lokalisationen	C86.3	Subkutanes pannikulitisches T-Zell-Lymphom
C76.8	BNB: Sonst u ungenau bez Lok, mehr Teilber überlapp	C86.4	Blastisches NK-Zell-Lymphom
C77.0	Sekundäre u nnbez BNB: Lymphknoten Kopf/Gesicht/Hals	C86.5	Angioimmunoblastisches T-Zell-Lymphom
C77.1	Sekundäre u nnbez BNB: Intrathorakale Lymphknoten	C86.6	Primäre kutane CD30-positive T-Zell-Proliferationen
C77.2	Sekundäre u nnbez BNB: Intraabdominale Lymphknoten	C88.00	Makroglobulinämie Waldenström: oA einer kompl Remiss
C77.3	Sek u nnbez BNB: Axill Lymphkn u Lymphkn obere Extremität	C88.01	Makroglobulinämie Waldenström: In kompletter Remission
C77.4	Sek u nnbez BNB: Inguin Lymphkn u Lymphkn unte Extremität	C88.20	So Schwerkettenkrankheit: oA einer komplet Remission
C77.5	Sekundäre u nnbez BNB: Intrapelvine Lymphknoten	C88.21	Sonstige Schwerkettenkrankheit: In kompletter Remission
C77.8	Sekundäre u nnbez BNB: Lymphknoten mehrerer Regionen	C88.30	Immunproliferative Dünndarmkrankheit: Oh Ang kompl Rem
C77.9	Sekundäre u nnbez BNB: Lymphknoten, nnbez	C88.31	Immunproliferative Dünndarmkrankheit: In kompletter Remiss
C78.0	Sekundäre bösartige Neubildung der Lunge	C88.40	Extranod Marginzon-B-Lymphom MALT oA kompl Rem
C78.1	Sekundäre bösartige Neubildung des Mediastinums	C88.41	Extranod Marginzon-B-Lymphom MukosAss Gwb In kompl Rem
C78.2	Sekundäre bösartige Neubildung der Pleura	C88.70	Sonstige bösartige immunproliferat KH: oA kompl Remiss
C78.3	Sekundäre BNB sonstiger u nnbez Atmungsorgane	C88.71	Sonst bösart immunproliferative KH: In kompletter Remiss
C78.4	Sekundäre BNB Dünndarm	C88.90	Bösart immunproliferative KH, nnbez: oA kompl Remiss
C78.5	Sekundäre BNB Dickdarm u Rektum	C88.91	Bösart immunproliferative KH, nnbez: In kompletter Remiss
C78.6	Sekundäre BNB Retroperitoneum u Peritoneum	C90.00	Multiples Myelom: oA einer kompletten Remission

C90.01	Multiples Myelom: In kompletter Remission	C95.71	Sonstige Leukämie nnbez Zelltyps: In kompletter Remission
C90.10	Plasmazellenleukämie: Ohne Angabe einer kompl Remission	C95.90	Leukämie, nicht näher bezeichnet: Ohne Ang kompl Remiss
C90.11	Plasmazellenleukämie: In kompletter Remission	C95.91	Leukämie, nicht näher bezeichnet: In kompletter Remission
C90.20	Extramedullär Plasmazytom: oA einer komplet Remission	C96.0	Multifok/-syst (dissm) Langerh-Zell-Histiozytos [AbtLetterSiwe]
C90.21	Extramedulläres Plasmazytom: In kompletter Remission	C96.2	Bösartiger Mastzelltumor
C90.30	Solitäres Plasmazytom: oA einer kompletten Remission	C96.4	Sarkom der dendritischen Zellen (akzessorische Zellen)
C90.31	Solitäres Plasmazytom: In kompletter Remission	C96.7	So nbez BNB lymphat/blutbildend/verwandtes Gewebe
C91.00	Akut lymphat Leukämie [ALL]: oA einer komplet Remission	C96.8	Histiozytisches Sarkom
C91.01	Akute lymphat Leukämie [ALL]: In komplet Remission	C96.9	BNB lymphat/blutbildendes/verwandtes Gew, nnbez
C91.10	Chr lymphat Leukäm B-Zell-Typ [CLL]: oA komplet Remis	C97	BNB als Primärtumoren an mehreren Lok
C91.11	Chr lymphat Leukämie B-Zell-Typ [CLL]: In komplet Remis	D10.0	Gutartige Neubildung Lippe
C91.30	Prolymphozyt Leukämie B-Zell-Typ: oA komplet Remis	D10.1	Gutartige Neubildung Zunge
C91.31	Prolymphozyt Leukämie vom B-Zell-Typ: In komplet Remis	D10.2	Gutartige Neubildung Mundboden
C91.40	Haarzellenleukämie: Ohne Angabe kompl Remission	D10.3	Gutartige Neubildung so u nnbez Teile Mund
C91.41	Haarzellenleukämie: In kompletter Remission	D10.5	Gutartige Neubildung sonstige Teile Oropharynx
C91.50	Adult T-Zell-Lymphom/Leukäm HTLV-1-asso: oA kompl Rem	D10.6	Gutartige Neubildung Nasopharynx
C91.51	Adult T-Zell-Lymphom/Leukäm HTLV-1-asso: In kompl Rem	D10.7	Gutartige Neubildung Hypopharynx
C91.60	Prolymphozyt-Leukämie T-Zell-Typ: oA einer komplet Remis	D10.9	Gutartige Neubildung Pharynx, nnbez
C91.61	Prolymphozyt-Leukämie vom T-Zell-Typ: In komplet Remis	D11.0	Gutartige Neubildung Parotis
C91.70	Sonstige lymphatische Leukämie: Ohne Ang kompl Remiss	D11.7	Gutartige Neubildung sonst große Speicheldrüsen
C91.71	Sonstige lymphatische Leukämie: In kompletter Remission	D11.9	Gutartige Neubildung große Speicheldrüse, nnbez
C91.80	Reifzellige B-ALL vom Burkitt-Typ: oA einer komplet Remis	D12.0	Gutartige Neubildung Zäkum
C91.81	Reifzellige B-ALL vom Burkitt-Typ: In kompletter Remission	D12.1	Gutartige Neubildung Appendix vermiformis
C91.90	Lymphatische Leukämie, nnbez: Ohne Ang kompl Remission	D12.2	Gutartige Neubildung Colon ascendens
C91.91	Lymphatische Leukämie, nnbez: In kompletter Remission	D12.3	Gutartige Neubildung Colon transversum
C92.00	Akute myeloblast Leukämie [AML]: oA einer komplet Remis	D12.4	Gutartige Neubildung Colon descendens
C92.01	Akute myeloblast Leukämie [AML]: In komplet Remis	D12.5	Gutartige Neubildung Colon sigmoideum
C92.10	Chr myelo Leukäm [CML], BCR/ABL-posit: oA kompl Rem	D12.6	Gutartige Neubildung Kolon, nnbez
C92.11	Chr myelo Leukäm [CML], BCR/ABL-posit: In kompl Rem	D12.7	Gutartige Neubildung Rektosigmoid, Übergang
C92.20	Atyp chr myelo Leukäm, BCR/ABL-negat: oA kompl Rem	D12.8	Gutartige Neubildung Rektum
C92.21	Atyp chr myelo Leukäm, BCR/ABL-negat: In kompl Rem	D12.9	Gutartige Neubildung Analkanal Anus
C92.30	Myelosarkom: Ohne Angabe kompl Remission	D13.0	Gutartige Neubildung Ösophagus
C92.31	Myelosarkom: In kompletter Remission	D13.1	Gutartige Neubildung Magen
C92.40	Akut Promyelozyt-Leukämie [PCL]: oA komplet Remis	D13.2	Gutartige Neubildung Duodenum
C92.41	Akute Promyelozyt-Leukämie [PCL]: In komplet Remis	D13.3	Gutartige Neubildung so u nnbez Teile Dünndarm
C92.50	Akute myelomonozytäre Leukämie: Ohne Ang kompl Remiss	D13.4	Gutartige Neubildung Leber
C92.51	Akute myelomonozytäre Leukämie: In kompletter Remission	D13.5	Gutartige Neubildung extrahepat Gallengänge u Gallenblase
C92.60	Akut myelo Leukäm m 11q23-Abnormität: oA kompl Rem	D13.6	Gutartige Neubildung Pankreas
C92.61	Akut myelo Leukäm mit 11q23-Abnormität: In kompl Rem	D13.7	Gutartige Neubild endokrin Drüsenanteil Pankreas
C92.70	Sonstige myeloische Leukämie: Ohne Ang kompl Remission	D13.9	Gut Neub ungen bez Lok innerh Verdauungssystem
C92.71	Sonstige myeloische Leukämie: In kompletter Remission	D14.0	Gutartige Neubildung Mittelohr/Nasenhöhle/NNH
C92.80	Akut myelo Leukäm m multilineär Dysplas: oA kompl Rem	D14.1	Gutartige Neubildung Larynx
C92.81	Akut myelo Leukäm m multilineär Dysplas: In kompl Rem	D14.2	Gutartige Neubildung Trachea
C92.90	Myeloische Leukämie, nnbez: Ohne Ang kompl Remission	D14.3	Gutartige Neubildung Bronchus u Lunge
C92.91	Myeloische Leukämie, nnbez: In kompletter Remission	D14.4	Gutartige Neubildung Atmungssystem, nnbez
C93.00	Akut Monoblast/Monozytenleukämie: oA komplet Remis	D15.0	Gutartige Neubildung Thymus
C93.01	Akut Monoblast/Monozytenleukämie: In komplet Remis	D15.1	Gutartige Neubildung Herz
C93.10	Chron myelomonozytäre Leukämie: oA einer komplet Remis	D15.2	Gutartige Neubildung Mediastinum
C93.11	Chron myelomonozyt Leukämie: In komplet Remis	D15.7	Gutartige Neubildung sonst nbez intrathor Organe
C93.30	Juvenil myelomonozyt Leukämie: oA einer komplet Remis	D15.9	Gutartige Neubildung Intrathorakales Organ, nnbez
C93.31	Juvenile myelomonozytäre Leukämie: In komplet Remis	D16.0	Gutart Neubild Skapula lange Knochen ob Extremität
C93.70	Sonstige Monozytenleukämie: Ohne Ang kompl Remission	D16.1	Gutart Neubildung kurze Knochen obere Extremität
C93.71	Sonstige Monozytenleukämie: In kompletter Remission	D16.2	Gutart Neubildung lange Knochen untere Extremität
C93.90	Monozytenleukämie, nnbez: Ohne Angabe kompl Remission	D16.3	Gutart Neubildung kurze Knochen untere Extremität
C93.91	Monozytenleukämie, nnbez: In kompletter Remission	D16.41	Gutart Neubild Knochen Gelenkknorpel, kraniofazial
C94.00	Akute Erythroleukämie: oA einer komplet Remission	D16.42	Gutart Neubild Knochen/Gelenkknorpel, maxillofazial
C94.01	Akute Erythroleukämie: In kompletter Remission	D16.5	Gutartartige Neubildung Unterkieferknochen
C94.20	Akute Megakaryoblastenleukämie: Ohne Ang kompl Remiss	D16.6	Gutart Neubild Knochen u Gelenkknorpel, WS
C94.21	Akute Megakaryoblastenleukämie: In kompletter Remission	D16.70	Gutart Neubildung Rippen
C94.30	Mastzellenleukämie: Ohne Angabe kompl Remission	D16.71	Gutart Neubildung Sternum
C94.31	Mastzellenleukämie: In kompletter Remission	D16.72	Gutart Neubildung Klavikula
C94.40	Akut Panmyelose m Myelofibrose: oA komplet Remis	D16.8	Gutartartige Neubildung knöchernes Becken
C94.41	Akute Panmyelose mit Myelofibrose: In komplet Remis	D16.9	Gutart Neubild Knochen/Gelenkknorpel, nnbez
C94.60	Myelodyspl u -prolifer KH, nicht klassif-bar: oA kompl Remis	D18.00	Hämangiom, nnbez Lokalisation
C94.61	Myelodyspl u -prolifer KH, nicht klassif-bar: In kompl Remis	D18.10	Hygroma colli cysticum
C94.70	Sonstige nbez Leukämien: Ohne Angabe kompl Remission	D18.11	Lymphangiom, axillär
C94.71	Sonst näher bez Leukämien: In kompletter Remiss	D18.12	Lymphangiom, inguinal
C95.00	Akute Leukämie nnbez Zelltyps: Ohne Ang kompl Remission	D18.13	Lymphangiom, retroperit
C95.01	Akute Leukämie nnbez Zelltyps: In kompletter Remission	D18.18	Lymphangiom, sonst Lok
C95.70	Sonstige Leukämie nnbez Zelltyps: Ohne Ang kompl Remiss	D18.19	Lymphangiom, Lok nnbez

D19.0	Gutart Neubildung mesotheliales Gewebe Pleura	D35.9	Gutartige Neubildung endokrine Drüse, nnbez
D19.1	Gutart Neubild mesotheliales Gewebe Peritoneum	D36.0	Gutartige Neubildung Lymphknoten
D19.7	Gutart Neubild mesotheliales Gewebe, sonst Lok	D36.1	Gutart Neubild periph Nerven u auton Nervensystem
D19.9	Gutart Neubildung mesotheliales Gewebe, nnbez	D36.7	Gutartige Neubildung sonstige nbez Lok
D20.0	Gutart Neubildung Retroperitoneum	D36.9	Gutartige Neubildung nnbez Lokalisation
D20.1	Gutart Neubildung Peritoneum	D37.0	NB unsich/unbek Verhalt Lippe Mundhöh Pharynx
D21.0	So GNB Bgw/and Weichteilgew Kopf Gesicht Hals	D37.1	NB unsich/unbek Verhalt Magen
D21.1	So GNB Bgw/and Weichteilgew ob Extrem, Schulter	D37.2	NB unsich/unbek Verhalt Dünndarm
D21.2	So GNB Bgw/and Weichteilgew unt Extrem, Hüfte	D37.3	NB unsich/unbek Verhalt Appendix vermiformis
D21.3	So GNB Bgw/and Weichteilgew Thorax	D37.4	NB unsich/unbek Verhalt Kolon
D21.4	So GNB Bgw/and Weichteilgew Abdomen	D37.5	NB unsich/unbek Verhalt Rektum
D21.5	So GNB Bgw/and Weichteilgew Becken	D37.6	NB unsich/unbek Verhalt Leber Gallenbl Gallengänge
D21.6	So GNB Bgw/and Weichteilgew Rumpf, nnbez	D37.70	Neubildung unsicher od unbekannt Verhaltens: Pankreas
D21.9	So GNB Bgw/and Weichteilgew, nnbez	D37.78	NB unsicher od unbekannt Verhaltens: So Verdauungsorg
D24	Gutartige Neubildung Brustdrüse [Mamma]	D37.9	NB unsich/unbek Verhalt Verdauungsorg, nnbez
D25.0	Submuköses Leiomyom Uterus	D38.0	NB unsich/unbek Verhalt Larynx
D25.1	Intramurales Leiomyom Uterus	D38.1	NB unsich/unbek Veralth Trachea Bronch Lunge
D25.2	Subseröses Leiomyom Uterus	D38.2	NB unsich/unbek Verhalt Pleura
D25.9	Leiomyom Uterus, nnbez	D38.3	NB unsich/unbek Verhalt Mediastinum
D26.0	So gutart Neubildungen Cervix uteri	D38.4	NB unsich/unbek Verhalt Thymus
D26.1	So gutart Neubildungen Corpus uteri	D38.5	NB unsich/unbek Verhalt Sonst Atmungsorg
D26.9	So gutart Neubildungen Uterus, nnbez	D38.6	NB unsich/unbek Verhalt Atmungsorgan, nnbez
D27	Gutartige Neubildung Ovar	D39.0	NB unsich/unbek Verhalt Uterus
D28.0	Gutartige Neubildung Vulva	D39.1	NB unsich/unbek Verhalt Ovar
D28.1	Gutartige Neubildung Vagina	D39.2	NB unsich/unbek Verhalt Plazenta
D28.2	Gutartige Neubildung Tubae uterinae u Ligamenta	D39.7	Neub unsich/unbek Verh sonst weibl Genitalorg
D28.7	Gutartige Neubildung sonst nbez weibl Genitalorgane	D39.9	NB unsich/unbek Verhalt weibl Genitalorg, nnbez
D28.9	Gutartige Neubildung weibl Genitalorgan, nnbez	D40.0	NB unsich/unbek Verhalt Prostata
D29.0	Gutartige Neubildung Penis	D40.1	NB unsich/unbek Verhalt Hoden
D29.1	Gutartige Neubildung Prostata	D40.7	NB unsich/unbek Verhalt sonst männl Genitalorg
D29.2	Gutartige Neubildung Hoden	D40.9	NB unsich/unbek Verhalt männl Genitalorg, nnbez
D29.3	Gutartige Neubildung Nebenhoden	D41.0	NB unsich/unbek Verhalt Niere
D29.4	Gutartige Neubildung Skrotum	D41.1	NB unsich/unbek Verhalt Nierenbecken
D29.7	Gutartige Neubildung sonst männl Genitalorgane	D41.2	NB unsich/unbek Verhalt Ureter
D29.9	Gutartige Neubildung männl Genitalorgan, nnbez	D41.3	NB unsich/unbek Verhalt Urethra
D30.0	Gutartige Neubildung Niere	D41.4	NB unsich/unbek Verhalt Hamblase
D30.1	Gutartige Neubildung Nierenbecken	D41.7	NB unsich/unbek Verhalt sonstige Harnorgane
D30.2	Gutartige Neubildung Ureter	D41.9	NB unsich/unbek Verhalt Harnorgan, nnbez
D30.3	Gutartige Neubildung Harnblase	D42.0	NB unsich/unbek Verhalt Hirnhäute
D30.4	Gutartige Neubildung Urethra	D42.1	NB unsich/unbek Verhalt Rückenmarkhäute
D30.7	Gutartige Neubildung sonstige Harnorgane	D42.9	NB unsich/unbek Verhalt Meninge, nnbez
D30.9	Gutartige Neubildung Harnorgan, nnbez	D43.0	NB unsich/unbek Verhalt Gehirn, supratentoriell
D31.0	Gutartige Neubildung Konjunktiva	D43.1	NB unsich/unbek Verhalt Gehirn, infratentoriell
D31.1	Gutartige Neubildung Kornea	D43.2	NB unsich/unbek Verhalt Gehirn, nnbez
D31.2	Gutartige Neubildung Retina	D43.3	NB unsich/unbek Verhalt Hirnnerven
D31.3	Gutartige Neubildung Chorioidea	D43.4	NB unsich/unbek Verhalt Rückenmark
D31.4	Gutartige Neubildung Ziliarkörper	D43.7	NB unsich/unbek Verhalt sonst Teile ZNS
D31.5	Gutartige Neubildung Tränenrüse u Tränenwege	D43.9	NB unsich/unbek Verhalt ZNS, nnbez
D31.6	Gutartige Neubildung Orbita, nnbez	D44.0	NB unsich/unbek Verhalt Schilddrüse
D31.9	Gutartige Neubildung Auge, nnbez	D44.1	NB unsich/unbek Verhalt Nebenniere
D32.0	Gutartige Neubildung Hirnhäute	D44.2	NB unsich/unbek Verhalt Nebenschilddrüse
D32.1	Gutartige Neubildung Rückenmarkhäute	D44.3	NB unsich/unbek Verhalt Hypophyse
D32.9	Gutartige Neubildung Meninge, nnbez	D44.4	NB unsich/unbek Verhalt Duct craniopharyngealis
D33.0	Gutartige Neubildung Gehirn, supratentoriell	D44.5	NB unsich/unbek Verhalt Epiphyse [Gl pin] [Zirbeld]
D33.1	Gutartige Neubildung Gehirn, infratentoriell	D44.6	NB unsich/unbek Verhalt Glomus caroticum
D33.2	Gutartige Neubildung Gehirn, nnbez	D44.7	NB unsich/unbek Verhalt Glom aortic so Paragangl
D33.3	Gutartige Neubildung Hirnnerven	D44.9	NB unsich/unbek Verhalt Endokrine Drüs, nnbez
D33.4	Gutartige Neubildung Rückenmark	D45	Polycythaemia vera
D33.7	Gutartige Neubildung sonst nbez Teile ZNS	D46.0	Refraktäre Anämie oh Ringsideroblasten, so bez
D33.9	Gutartige Neubildung ZNS, nnbez	D46.1	Refraktäre Anämie m Ringsideroblasten
D34	Gutartige Neubildung Schilddrüse	D46.2	Refraktäre Anämie m Blastenüberschuß
D35.0	Gutartige Neubildung Nebenniere	D46.4	Refraktäre Anämie, nnbez
D35.1	Gutartige Neubildung Nebenschilddrüse	D46.5	Refraktäre Anämie mit Mehrlinien-Dysplasie
D35.2	Gutartige Neubildung Hypophyse	D46.6	Myelodyspl Syndr m isoliert del(5q)-Chromosomenanom
D35.3	Gutartige Neubildung Ductus craniopharyngealis	D46.7	Sonstige myelodysplastische Syndrome
D35.4	Gutart Neubild Epiphyse [Gl pineal] [Zirbeldrüse]	D46.9	Myelodysplastisches Syndrom, nnbez
D35.5	Gutartige Neubildung Glomus caroticum	D47.0	Histiozyten-/Mastzelltumor unsich/unbek Verhalt
D35.6	Gutart Neubild Glomus aortic u so Paraganglien	D47.1	Chronische myeloproliferative Krankheit
D35.7	Gutart Neubildung sonst nbez endokrine Drüsen	D47.2	Monoklonale Gammopathie unbestimmt Signifikanz [MGUS]
D35.8	Gutart Neubildung Beteilig mehr endokrin Drüsen	D47.3	Essentielle (hämorrhagische) Thrombozythämie

D47.4	Osteomyelofibrose	D81.3	Adenosindesaminase[ADA]-Mangel
D47.5	Chronische Eosinophilen-Leukämie [Hypereosinophil Synd]	D81.4	Nezelof-Syndrom
D47.7	So nbez NB unsich/unbek Verhalt lymph/blutb/verw Gew	D81.5	Purinnukleosid-Phosphorylase[PNP]-Mangel
D47.9	NB unsich/unbek Verhalt lymph/blutb/verw Gew, nbez	D81.6	Haupthistokompat-Kompl-KI-I-Defekt [MHC-KI-I-D]
D48.0	NB unsich/unbek Verhalt Knoch u Gelenkknorpel	D81.7	Haupthistokompat-Kompl-KI-II-Defekt [MHC-KI-II-D]
D48.1	NB unsich/unbek Verhalt Bgw/and Weichteilgew	D81.8	Sonstige kombinierte Immundefekte
D48.2	NB unsich/unbek Verhalt periph Nerv aut Nervensys	D81.9	Kombinierter Immundefekt, nbez
D48.3	NB unsich/unbek Verhalt Retroperitoneum	D82.0	Wiskott-Aldrich-Syndrom
D48.4	NB unsich/unbek Verhalt Peritoneum	D82.1	Di-George-Syndrom
D48.5	NB unsich/unbek Verhalt Haut	D83.0	Variab Immundef überw Abweich B-Zellen-Zahl/-Funkt
D48.6	NB unsich/unbek Verhalt Brustdrüse [Mamma]	D83.1	Variab Immundef m überw immunregulator T-Zell-Stör
D48.7	NB unsich/unbek Verhalt sonst nbez Lok	D83.2	Variab Immundef m AutoAK gg B-/T-Zellen
D48.9	NB unsich/unbek Verhalt, nbez	D83.8	Sonstige variable Immundefekte
D55.0	Anämie d Gluk-6-Phos-Dehydrogen[G6PD]-Mang	D83.9	Variabler Immundefekt, nbez
D55.1	Anämie d sonst Störungen GlutathionSW	D89.0	Polyklonale Hypergammaglobulinämie
D57.0	Sichelzellenanämie m Krisen	D89.1	Kryoglobulinämie
D59.3	Hämolytisch-urämisches Syndrom	E00.0	Angeb Jodmangelsyndrom, neurologischer Typ
D60.0	Chron erworbene isolierte aplastische Anämie	E00.1	Angeb Jodmangelsyndrom, myxödematöser Typ
D60.1	Transitorische erworb isolierte aplastische Anämie	E00.2	Angeborenes Jodmangelsyndrom, gemischter Typ
D60.8	Sonstige erworb isolierte aplastische Anämien	E00.9	Angeborenes Jodmangelsyndrom, nbez
D60.9	Erworbene isolierte aplastische Anämie, nbez	E01.8	Sonst jodmangelbed SchilddrüsenKH u verwandte Zustände
D61.0	Angeborene aplastische Anämie	E02	Subklinische Jodmangel-Hypothyreose
D61.10	Aplastische Anämie infolge zytostatischer Therapie	E03.0	Angeborene Hypothyreose m diffuser Struma
D61.18	Sonstige arzneimittelinduzierte aplastische Anämie	E03.1	Angeborene Hypothyreose oh Struma
D61.19	Arzneimittelinduzierte aplastische Anämie, nbez	E03.5	Myxödemkoma
D61.2	Aplastische Anämie infolge sonst äuß Ursachen	E06.0	Akute Thyreoiditis
D61.3	Idiopathische aplastische Anämie	E06.4	Arzneimittelinduzierte Thyreoiditis
D61.8	Sonstige nbez aplastische Anämien	E07.1	Dyshormogene Struma
D61.9	Aplastische Anämie, nbez	E15	Hypoglykämisches Koma, nichtdiabetisch
D64.0	Hereditäre sideroachrest [sideroblast] Anämie	E20.0	Idiopathischer Hypoparathyreoidismus
D64.1	Sek sideroachrest [sideroblast] Anämie (KH-bed)	E20.8	Sonstiger Hypoparathyreoidismus
D64.2	Sek sideroachrest [sideroblast] Anämie d AM/Toxin	E20.9	Hypoparathyreoidismus, nbez
D64.3	Sonstige sideroachrest [sideroblast] Anämien	E23.2	Diabetes insipidus
D66	Hereditärer Faktor-VIII-Mangel	E25.00	21-Hydroxyl-Mang [AGS Typ 3], klassisch Form
D67	Hereditärer Faktor-IX-Mangel	E25.01	21-Hydroxyl-Mang [AGS Typ 3], Late-onset-Form
D68.0	Willebrand-Jürgens-Syndrom	E25.08	Sonst angeb adrenogenit Stör iVm Enzymmang
D68.1	Hereditärer Faktor-XI-Mangel	E25.09	Angeb adrenogenit Stör iVm Enzymmang, nbez
D68.20	Hereditärer Faktor-I-Mangel	E25.8	Sonstige adrenogenitale Störungen
D68.21	Hereditärer Faktor-II-Mangel	E25.9	Adrenogenitale Störung, nbez
D68.22	Hereditärer Faktor-V-Mangel	E27.0	Sonstige Nebennierenrindenüberfunktion
D68.23	Hereditärer Faktor-VII-Mangel	E27.1	Primäre Nebennierenrindeninsuffizienz
D68.24	Hereditärer Faktor-X-Mangel	E27.2	Addison-Krise
D68.25	Hereditärer Faktor-XII-Mangel	E27.3	AM-induzierte Nebennierenrindeninsuffizienz
D68.26	Hereditärer Faktor-XIII-Mangel	E27.4	So u nbez Nebennierenrindeninsuffizienz
D68.28	Hereditärer Mangel an sonstigen Gerinnungsfaktoren	E27.5	Nebennierenmarküberfunktion
D68.30	Hämorrhag Diathese d Antikoagulanzen	E27.8	Sonstige nbez KH Nebenniere
D68.31	Hämorrhag Diathese d Vermehrung Antikörper geg Faktor VIII	E29.0	Testikuläre Überfunktion
D68.32	Hämorrhag Diathese d Vermehrung Antikörper geg so GerinFakt	E32.1	Abszeß Thymus
D68.38	Sonstige hämorrhag Diathese d sonst u nbez Antikörper	E34.3	Kleinwuchs, aonkl
D69.9	Hämorrhagische Diathese, nbez	E35.1	KH Nebennieren b aokl KH
D70.0	Angeb Agranulozyt u Neutropen	E46	Nbez Energie- u Eiweißmangelernährung
D70.10	Arzneimittelinduz Agranulozyt/Neutropenie: Krit Ph < 4Tg	E70.0	Klassische Phenylketonurie
D70.11	Arzneimittelinduz Agranulozyt/Neutropenie: Krit Ph 10-19Tg	E70.1	Sonstige Hyperphenylalaninämien
D70.12	Arzneimittelinduz Agranulozyt/Neutropenie: Krit Ph > 19Tg	E70.2	Störungen TyrosinSW
D70.13	Arzneimittelinduz Agranulozyt/Neutropenie: Krit Ph 4 - < 7Tg	E70.3	Albinismus
D70.14	Arzneimittelinduz Agranulozyt/Neutropen: Krit Ph 7 - < 10Tg	E70.8	Sonstige Störungen SW aromatischer Aminosäuren
D70.18	Sonst VerForm arzneimittelinduz Agranulozyt/Neutropenie	E70.9	Störung SW aromatischer Aminosäuren, nbez
D70.19	Arzneimittelinduz Agranulozyt/Neutropenie, nbez	E71.0	Ahornsirup- (Harn-) KH
D70.3	Sonstige Agranulozytose	E71.1	Sonstige Störungen SW verzweigter Aminosäuren
D70.5	Zyklische Neutropenie	E71.2	Störung SW verzweigter Aminosäuren, nbez
D70.6	Sonstige Neutropenie	E72.0	Störungen Aminosäuretransport
D70.7	Neutropenie, nicht näher bezeichnet	E72.1	Störungen SW schwefelhaltiger Aminosäuren
D80.0	Hereditäre Hypogammaglobulinämie	E72.2	Störungen Harnstoffzyklus
D80.2	Selektiver Immunglobulin-A-Mangel [IgA-Mangel]	E72.3	Störungen Lysin- u HydroxylysinSW
D80.3	Selekt Mangel Immunglobulin-G-Subkl [IgG-Subkl]	E72.4	Störungen OrnithinSW
D80.4	Selektiver Immunglobulin-M-Mangel [IgM-Mangel]	E72.5	Störungen GlyzinSW
D80.5	Immundefekt b erhöhtem Immunglobulin M [IgM]	E72.8	Sonstige nbez Störungen AminosäureSW
D81.0	Schwer komb Immundefekt [SCID] m retikul Dysgenes	E72.9	Störung Aminosäurestoffwechsels, nbez
D81.1	Schwer komb Immundef [SCID] m niedr T-/B-Zellen-Z	E74.0	Glykogenspeicherkrankheit [Glykogenose]
D81.2	Schwer komb Immundef [SCID] m niedr/norm B-Zellen-Z	E74.1	Störungen Fruktosestoffwechsel



E74.2	Störungen Galaktosestoffwechsel	G55.1	Kompr Nervenwurzeln/-plexus b Bandscheibenschäden
E76.0	Mukopolysaccharidose, Typ I	G55.2	Kompr Nervenwurzeln/-plexus b Spondylose
E76.1	Mukopolysaccharidose, Typ II	G70.0	Myasthenia gravis
E76.2	Sonstige Mukopolysaccharidosen	G70.2	Angeb od entwicklungsbedingte Myasthenie
E76.3	Mukopolysaccharidose, nnbez	G70.8	Sonstige nbez neuromuskuläre KH
E76.8	Sonstige Störungen Glykosaminoglykan-SW	G71.0	Muskeldystrophie
E76.9	Störung Glykosaminoglykan-SW, nnbez	G71.1	Myotone Syndrome
E78.6	Lipoproteinmangel	G71.2	Angeborene Myopathien
E78.9	Störung Lipoproteinstoffwechsel, nnbez	G71.9	Primäre Myopathie, nnbez
E79.0	Hyperurikämie oh Zeichen entzündl Arthritis/toph Gicht	G82.30	Schlaff Tetrapares u Tetrapleg, akut kompl QSL ntraum
E79.1	Lesch-Nyhan-Syndrom	G82.32	Schlaff Tetrapares u Tetrapleg, chron kompl QSL
E79.8	Sonstige Störungen Purin- und PyrimidinSW	G82.39	Schlaff Tetrapares u Tetrapleg, nnbez
E79.9	Störung Purin- u PyrimidinSW, nnbez	G82.40	Spast Tetrapares u Tetrapleg, akut kompl QSL ntraum
E80.0	Hereditäre erythropoetische Porphyrie	G82.42	Spast Tetrapares u Tetrapleg, chron kompl QSL
E80.1	Porphyria cutanea tarda	G82.49	Spast Tetrapares u Tetrapleg, nnbez
E80.2	Sonstige Porphyrie	G82.50	Tetrapares u Tetrapleg, nnbez, akut kompl QSL ntraum Genes
E80.6	Sonstige Störungen Bilirubinstoffwechsel	G82.52	Tetrapares u Tetrapleg, nnbez, chron kompl QSL
E83.0	Störungen des Kupferstoffwechsels	G82.59	Tetrapares u Tetrapleg, nnbez
E84.0	Zystische Fibrose mit Lungenmanifestationen	G83.0	Dipares u Dipleg ob Extrem
E84.1	Zystische Fibrose mit Darmmanifestationen	G83.1	Monopares u Monopleg unt Extrem
E84.80	Zystische Fibrose mit Lungen- und Darm-Manifestation	G83.2	Monopares u Monopleg ob Extrem
E84.87	Zystische Fibrose mit sonstigen multiplen Manifestationen	G83.3	Monopares u Monopleg, nnbez
E84.88	Zystische Fibrose mit sonstigen Manifestationen	G83.40	Kompl Cauda- (equina-) Synd
E84.9	Zystische Fibrose, nicht näher bezeichnet	G83.41	Inkompl Cauda- (equina-) Synd
E88.1	Lipodystrophie, aonkl	G83.49	Cauda- (equina-) Synd, nnbez
E89.2	Hypoparathyreoidismus nach med Maßnahmen	G91.1	Hydrocephalus occlusus
E89.6	NMR- (NMM-) Unterfunkt nach med Maßnahmen	G91.20	Idiop Normaldruckhydroz
F02.4	Demenz b HIV-KH [Hum Imdef-VirusKH]	G91.21	Sek Normaldruckhydroz
F19.3	Psych/VerhaltStör mult/and psychotr Sub, Entzugssynd	G91.29	Normaldruckhydrozeph, nnbez
F82.0	Umschriebene Entwicklungsstörung der Grobmotorik	G91.3	Posttraumatischer Hydrozephalus, nnbez
F82.1	Umschriebene Entwicklungsstörung der Fein- u Graphomotorik	G91.8	Sonstiger Hydrozephalus
F82.2	Umschriebene Entwicklungsstörung der Mundmotorik	G91.9	Hydrozephalus, nnbez
F82.9	Umschriebene Entwicklungsstör motorischer Funkt, nnbez	G94.0	Hydrozephalus b aokl inf u parasitären KH
F83	Kombinierte umschriebene Entwicklungsstörung	G94.1	Hydrozephalus b Neubildungen
G00.0	Meningitis durch Haemophilus influenzae	G94.2	Hydrozephalus b sonst aokl KH
G00.1	Pneumokokkenmeningitis	G95.1	Vaskuläre Myelopathie
G00.2	Streptokokkenmeningitis	G95.2	Rückenmarkskompression, nnbez
G00.3	Staphylokokkenmeningitis	G95.9	KH Rückenmark, nnbez
G00.8	Sonstige bakterielle Meningitis	G96.0	Austritt von Liquor cerebrospinalis
G00.9	Bakterielle Meningitis, nnbez	G97.0	Austritt von Liquor cerebrospinalis nach LP
G01	Meningitis bei aokl bakteriellen Krankheiten	H13.3	Okuläres Pemphigoid
G02.0	Meningitis bei aokl Viruskrankheiten	H16.8	Sonstige Formen Keratitis
G02.1	Meningitis bei aokl Mykosen	H19.1	Keratitis u Keratokonjunkt d Herpesviren
G02.8	Meningitis bei sonst nbez aokl infektiösen u parasitären KH	H19.2	Keratitis/Keratokonjun b so aokl infek/paras KH
G03.0	Nichteitrige Meningitis	H32.0	Chorioretinitis b aokl infek u parasitären KH
G03.1	Chronische Meningitis	H58.0	Anomalien Pupillenreaktion b aokl KH
G03.2	Benigne rezidiv Meningitis [Mollaret-Meningitis]	H62.1	Otitis externa b aokl VirusKH
G03.8	Meningitis d sonstige nbez Ursachen	H66.0	Akute eitrige Otitis media
G03.9	Meningitis, nnbez	I12.00	Hypertens NierenKH m Niereninsuff, oA hypert Kris
G05.0	Enzephal Myelitis Enzephalomyelit b aokl bakt KH	I12.01	Hypertens NierenKH m Niereninsuff, mA hypert Kris
G05.1	Enzephal Myelitis Enzephalomyelit b aokl Virus-KH	I12.90	Hypertens NierenKH oh Niereninsuff, oA hypert Kris
G05.2	Enzephal Myelitis Enzephalom b so aokl inf/par KH	I12.91	Hypertens NierenKH oh Niereninsuff, mA hypert Kris
G05.8	Enzephal Myelitis Enzephalomyelit b so aokl KH	I15.00	Renovask Hypert, oA hypertens Kris
G06.0	Intrakran Abszeß u intrakranielles Granulom	I15.01	Renovask Hypert, m Ang hypert Kris
G06.1	Intraspinale Abszeß u intraspinale Granulom	I15.10	Hypert aFv sonst NierenKH, oA hypertens Kris
G06.2	Extraduraler u subduraler Abszeß, nnbez	I15.11	Hypert Folge v sonst NierenKH, m Ang hypert Kris
G07	Intrakran u intraspin Absz u Granulom b aokl KH	I26.0	Lungenembolie mit Angabe eines akuten Cor pulmonale
G08	Intrakran u intraspin Phlebitis u Thrombophlebitis	I26.9	Lungenembolie ohne Angabe eines akuten Cor pulmonale
G12.0	Infant spin Muskelatrophie, Typ I [Werdnig-Hoffm]	I27.0	Primäre pulmonale Hypertonie
G12.1	Sonstige vererbte spinale Muskelatrophie	I27.1	Kyphoskoliotische Herzkrankheit
G12.8	Sonst spinale Muskelatrophien u verwandt Syndrome	I27.20	Pulmonale Hypertonie bei chronischer Thromboembolie
G12.9	Spinale Muskelatrophie, nnbez	I27.28	Sonstige nbez sekundäre pulmonale Hypertonie
G40.1	Lokbez (fok) (part) idiop Epilep/epil Synd m einf fok Anf	I27.8	Sonstige näher bezeichnete pulmonale Herzkrankheiten
G40.3	Generalisierte idiopath Epilepsie u epilept Synd	I27.9	Pulmonale Herzkrankheit, nicht näher bezeichnet
G51.0	Fazialisparese	I30.0	Akute unspezifische idiopathische Perikarditis
G52.7	KH mehrerer Hirnnerven	I30.1	Infektiöse Perikarditis
G53.1	Mult Hirnnervenlähmung b aokl inf u parasit KH	I30.8	Sonstige Formen der akuten Perikarditis
G53.2	Multiple Hirnnervenlähmungen b Sarkoidose	I30.9	Akute Perikarditis, nicht näher bezeichnet
G53.3	Multiple Hirnnervenlähmungen b Neubildungen	I31.2	Hämoperikard, anderenorts nicht klassifiziert
G54.1	Läsionen Plexus lumbosacralis	I31.3	Perikarderguß (nichtentzündlich)

I31.8	Sonstige näher bezeichnete Krankheiten des Perikards	I60.5	SubarachBlutung, von A vertebralis ausgehend
I31.9	Krankheit des Perikards, nicht näher bezeichnet	I60.6	SubarachBlutung, von sonst intrakran Aa ausgehend
I32.0	Perikarditis bei aokl bakteriellen Krankheiten	I60.7	SubarachBlutung, von nnbez intrakran A ausgehend
I32.1	Perikarditis bei sonstigen aokl infektiösen u parasitären KH	I60.8	Sonstige Subarachnoidalblutung
I32.8	Perikarditis bei sonstigen aokl Krankheiten	I60.9	Subarachnoidalblutung, nnbez
I33.0	Akute und subakute infektiöse Endokarditis	I61.0	Intrazereb Blutung Großhirnhemisphäre, subkortikal
I33.9	Akute Endokarditis, nicht näher bezeichnet	I61.1	Intrazereb Blutung Großhirnhemisphäre, kortikal
I37.0	Pulmonalklappenstenose	I61.2	Intrazereb Blutung Großhirnhemisphäre, nnbez
I39.0	MitralklappenKH b aokl KH	I61.3	Intrazerebrale Blutung Hirnstamm
I39.1	AortenklappenKH b aokl KH	I61.4	Intrazerebrale Blutung Kleinhirn
I39.2	TrikuspidalklappenKHb aokl KH	I61.5	Intrazerebrale intraventrikuläre Blutung
I39.3	PulmonalklappenKH b aokl KH	I61.6	Intrazerebrale Blutung an mehreren Lok
I39.4	KH mehr Herzklappen b aokl KH	I61.8	Sonstige intrazerebrale Blutung
I39.8	Endokarditis b aokl KH, Herzklappe nnbez	I61.9	Intrazerebrale Blutung, nnbez
I40.0	Infektiöse Myokarditis	I62.00	Subdurale Blutung (nichttraumatisch): Akut
I40.9	Akute Myokarditis, nnbez	I62.01	Subdurale Blutung (nichttraumatisch): Subakut
I41.0	Myokarditis b aokl bakteriellen KH	I62.02	Subdurale Blutung (nichttraumatisch): Chronisch
I41.1	Myokarditis b aokl VirusKH	I62.09	Subdurale Blutung (nichttraumatisch): N.n.b
I41.2	Myokarditis b sonst aokl inf u parasitären KH	I62.1	Nichttraumatische extradurale Blutung
I41.8	Myokarditis b sonst aokl KH	I62.9	Intrakranielle Blutung (nichttraumatisch), nnbez
I43.1	Kardiomyopathie b StoffwechselKH	I63.0	Hirninif d Thromb präzereb Aa
I43.2	Kardiomyopathie b alimentären KH	I63.1	Hirninif d Embol präzereb Aa
I44.0	Atrioventrikulärer Block 1. Grades	I63.2	Hirninif d nnbez Verschl/Sten präzereb Aa
I44.1	Atrioventrikulärer Block 2. Grades	I63.3	Hirninif d Thromb zereb Aa
I44.2	Atrioventrikulärer Block 3. Grades	I63.4	Hirninif d Embol zereb Aa
I44.3	So u nnbez atrioventrikulärer Block	I63.5	Hirninif d nnbez Verschl/Sten zereb Aa
I44.4	Linksanteriorer Faszikelblock	I63.6	Hirninif d Thrombose Hirnvenen, nichteitrig
I44.5	Linksposteriorer Faszikelblock	I63.8	Sonstiger Hirninfarkt
I44.6	So u nnbez Faszikelblock	I63.9	Hirnininfarkt, nnbez
I44.7	Linksschenkelblock, nnbez	I65.0	Verschuß u Stenose A vertebralis
I45.0	Rechtsfaszikulärer Block	I65.1	Verschuß u Stenose A basilaris
I45.1	So u nnbez Rechtschenkelblock	I65.2	Verschuß u Stenose A carotis
I45.2	Bifaszikulärer Block	I65.3	Verschl u Sten mehr/bds präzereb Aa
I45.3	Trifaszikulärer Block	I65.8	Verschl u Sten sonst präzereb Aa
I45.4	Unspezifischer intraventrikulärer Block	I65.9	Verschl u Sten nnbez präzereb Aa
I45.5	Sonstiger nbez Herzblock	I66.0	Verschuß u Stenose A cerebri media
I45.6	Präexzitations-Syndrom	I66.1	Verschuß u Stenose A cerebri anterior
I45.8	Sonstige nbez kardiale Erregungsleitungsstörungen	I66.2	Verschuß u Stenose A cerebri posterior
I45.9	Kardiale Erregungsleitungsstörung, nnbez	I66.3	Verschuß u Stenose Aa Cerebelli
I46.0	Herzstillstand m erfolgreicher Wiederbelebung	I66.4	Verschl u Sten mehr u bds zereb Aa
I46.1	Plötzlicher Herztod, so beschrieben	I66.8	Verschl u Sten sonst zereb A
I46.9	Herzstillstand, nnbez	I66.9	Verschl u Sten nnbez zereb A
I47.1	Supraventrikuläre Tachykardie	I67.10	Zerebrales Aneurysma (erworben)
I47.2	Ventrikuläre Tachykardie	I67.11	Zerebrale arteriovenöse Fistel (erworben)
I47.9	Paroxysmale Tachykardie, nnbez	I67.6	Nichteitrig Thrombose intrakranielles Venensyst
I48.0	Vorhofflimmern, paroxysmal	I71.00	Dissektion Aorta nnbez Lok, oh Angabe einer Ruptur
I48.1	Vorhofflimmern, persistierend	I71.01	Dissektion Aorta thoracica, ohne Angabe einer Ruptur
I48.2	Vorhofflimmern, permanent	I71.02	Dissektion Aorta abdominalis, ohne Angabe einer Ruptur
I48.3	Vorhofflattern, typisch	I71.03	Dissektion Aorta, thorakoabdominal, oh Angabe einer Ruptur
I48.4	Vorhofflattern, atypisch	I71.04	Dissektion Aorta nnbez Lokalisation, rupturiert
I48.9	Vorhofflimmern und Vorhofflattern, nicht näher bezeichnet	I71.05	Dissektion Aorta thoracica, rupturiert
I49.0	Kammerflattern u Kammerflimmern	I71.06	Dissektion Aorta abdominalis, rupturiert
I50.00	Prim Rechtsherzinsuff	I71.07	Dissektion Aorta, thorakoabdominal, rupturiert
I50.01	Sek Rechtsherzinsuff	I71.1	Aneurysma Aorta thoracica, rupturiert
I50.11	Linksherzinsuff, oh Beschw	I71.2	Aneurysma Aorta thoracica, oh Angabe einer Ruptur
I50.12	Linksherzinsuff, m Beschw b stark Belast	I71.3	Aneurysma Aorta abdominalis, rupturiert
I50.13	Linksherzinsuff, m Beschw b leichter Belast	I71.4	Aneurysma Aorta abdominalis, oh Angabe einer Ruptur
I50.14	Linksherzinsuff, m Beschw i Ruhe	I71.5	Aortenaneurysma, thorakoabdominal, rupturiert
I50.19	Linksherzinsuffiz, nnbez	I71.6	Aortenaneurysma, thorakoabdominal, oh Ang einer Ruptur
I50.9	Herzinsuffizienz, nnbez	I71.8	Aortenaneurysma nnbez Lokalisation, rupturiert
I51.1	Ruptur Chordae tendineae, aonkl	I71.9	Aortenaneurysma nnbez Lok, oh Angabe einer Ruptur
I51.2	Papillarmuskelruptur, aonkl	I73.8	Sonstige nbez periphere GefäßKH
I51.4	Myokarditis, nnbez	I73.9	Periphere GefäßKH, nnbez
I51.5	Myokarddegeneration	I74.0	Embolie u Thrombose Aorta abdominalis
I51.6	Herz-Kreislauf-KH, nnbez	I74.1	Embolie u Thrombose so u nnbez Abschnitte Aorta
I60.0	SubarachBlutung, von Karotissiphon/-bifurkation ausgeh	I74.2	Embolie u Thrombose Arterien ob Extremitäten
I60.1	SubarachBlutung, von A cerebri media ausgehend	I74.3	Embolie u Thrombose Arterien unt Extremitäten
I60.2	SubarachBlutung, von A communicans ant ausgehend	I74.4	Embolie u Thrombose Extremitätenarterien, nnbez
I60.3	SubarachBlutung, von A communicans post ausgehend	I74.5	Embolie u Thrombose A iliaca
I60.4	SubarachBlutung, von A basilaris ausgehend	I74.8	Embolie u Thrombose sonstiger Arterien



I74.9	Embolie u Thrombose nnbez Arterie	J85.1	Abszeß d Lunge m Pneumonie
I77.2	Arterienruptur	J85.2	Abszeß d Lunge oh Pneumonie
I77.5	Arteriennekrose	J85.3	Abszeß d Mediastinum
I79.0	Aortenaneurysma b aokl KH	J86.0	Pyothorax m Fistel
I79.2	Periphere Angiopathie b aokl KH	J86.9	Pyothorax oh Fistel
I80.1	Thrombose Phlebitis Thrombophleb V femoralis	J90	Pleuraerguß, aonkl
I80.20	Thrombose Phlebitis Thrombophleb Beckenvenen	J91	Pleuraerguß b aokl KH
I80.28	Thrombose Phlebitis Thrombophleb so tiefer Gef unt Extr	J94.0	Chylöser (Pleura-) Erguß
I81	Pfortaderthrombose	J94.2	Hämatothorax
I82.0	Budd-Chiari-Syndrom	J94.8	Sonstige nbez Krankheitszustände Pleura
I82.2	Embolie u Thrombose V cava	J94.9	Pleurakrankheit, nnbez
I82.3	Embolie u Thrombose Nierenvene	J95.0	Funktionsstörung eines Tracheostomas
I85.0	Ösophagusvarizen m Blutung	J95.80	latrog Pneumothor
I89.1	Lymphangitis	K07.1	Anomalien Kiefer-Schädelbasis-Verhältnis
I89.8	Sonst nbez nichtinf KH Lymphgefäße u LK	K07.8	Sonstige dentofaziale Anomalien
I97.0	Postkardiotomie-Syndrom	K22.2	Ösophagusverschluß
I97.1	Sonst FktStör nach kardiochirurgischem Eingriff	K22.3	Perforation Ösophagus
I98.0	Kardiovaskuläre Syphilis	K22.4	Dyskinesie Ösophagus
I98.1	Stör Herz-Kreislaufsys b sonst aokl infek/paras KH	K31.6	Fistel Magen u Duodenum
J09	Grippe durch bestimmte nachgewiesene Influenzaviren	K35.2	Akute Appendizitis m generalisierter Peritonitis
J10.0	Grippe m Pneumonie, Influenzaviren nachg	K35.30	Akute Appendizitis m lok Peritonitis oh Perforation od Ruptur
J10.1	Grippe m so Manifestat an Atemw, Influenzavir nachg	K35.31	Akute Appendizitis m lok Peritonitis m Perforation od Ruptur
J10.8	Grippe m sonst Manifestat, Influenzaviren nachg	K35.32	Akute Appendizitis m Peritonealabszeß
J11.0	Grippe m Pneumonie, Viren nicht nachgewiesen	K35.8	Akute Appendizitis, nnbez
J11.1	Grippe m so Manifestat an Atemw, Viren nicht nachg	K37	Nnbez Appendizitis
J11.8	Grippe m sonst Manifestat, Viren nicht nachg	K40.00	Doppelseitige Hern ing m Einkl oh Gangr, n Rezidivhern bez
J12.0	Pneumonie d Adenoviren	K40.01	Doppelseitige Hern ing m Einkl oh Gangr, Rezidivhernie
J12.1	Pneumonie d Resp-Sync-Vir [RS-V]	K40.10	Doppelseitige Hern ing m Gangr, n Rezidivhern bez
J12.2	Pneumonie d Parainfluenzaviren	K40.11	Doppelseitige Hern ing m Gangr, Rezidivhernie
J12.3	Pneumonie durch humanes Metapneumovirus	K40.30	Hern ing, eins/oh SeitAng, m Einkl oh Gangr, n RezHern bez
J12.8	Pneumonie d sonstige Viren	K40.31	Hern ing, eins/oh SeitAng, m Einkl oh Gangr, Rezidivhernie
J12.9	Viruspneumonie, nnbez	K40.40	Hern ing, eins/oh SeitAng, m Gangr, n Rezidivhern bez
J13	Pneumonie d Streptococcus pneumoniae	K40.41	Hern ing, eins/oh SeitAng, m Gangr, Rezidivhernie
J14	Pneumonie d Haemophilus influenzae	K41.0	Doppelseitige Hernia femoralis m Einkl oh Gangrän
J15.0	Pneumonie d Klebsiella pneumoniae	K41.1	Doppelseitige Hernia femoralis m Gangrän
J15.1	Pneumonie d Pseudomonas	K41.3	Hern fem, eins/oh SeitAng, m Einkl oh Gangrän
J15.2	Pneumonie d Staphylokokken	K41.4	Hern fem, eins/oh SeitAng, m Gangrän
J15.3	Pneumonie d Streptokokken Gruppe B	K42.0	Hernia umbilicalis m Einklemmung oh Gangrän
J15.4	Pneumonie d sonstige Streptokokken	K42.1	Hernia umbilicalis m Gangrän
J15.5	Pneumonie d Escherichia coli	K43.0	Hernia ventralis m Einklemmung oh Gangrän
J15.6	Pneumonie d and aerobe gramnegative Bakterien	K43.1	Hernia ventralis m Gangrän
J15.7	Pneumonie d Mycoplasma pneumoniae	K43.3	Parastomale Hernie mit Einklemmung, ohne Gangrän
J15.8	Sonstige bakterielle Pneumonie	K43.4	Parastomale Hernie mit Gangrän
J15.9	Bakterielle Pneumonie, nnbez	K43.60	Epigastrische Hernie mit Einklemmung, ohne Gangrän
J16.0	Pneumonie d Chlamydien	K43.68	Sonstige Hernia ventralis mit Einklemmung, ohne Gangrän
J16.8	Pneumonie d sonstige nbez Infektionserreger	K43.69	N.n.b. Hernia ventralis mit Einklemmung, ohne Gangrän
J17.0	Pneumonie b aokl bakteriellen KH	K43.70	Epigastrische Hernie mit Gangrän
J17.1	Pneumonie b aokl VirusKH	K43.78	Sonstige Hernia ventralis mit Gangrän
J17.2	Pneumonie b Mykosen	K43.79	Nicht näher bezeichnete Hernia ventralis mit Gangrän
J17.3	Pneumonie b parasitären KH	K44.0	Hernia diaphragmatica m Einkl oh Gangrän
J17.8	Pneumonie b sonst aokl KH	K44.1	Hernia diaphragmatica m Gangrän
J18.0	Bronchopneumonie, nnbez	K45.1	Sonstige nbez abdominale Hernien m Gangrän
J18.1	Lobärpneumonie, nnbez	K46.1	Nnbez abdominale Hernie m Gangrän
J18.8	Sonstige Pneumonie, Erreger nnbez	K52.1	Toxische Gastroenteritis u Kolitis
J18.9	Pneumonie, nnbez	K55.0	Akute GefäßKH Darm
J21.0	Akute Bronchiolitis d Resp-Sync-Vir [RS-V]	K55.21	Angiodysplasie Kolon: Ohne Angabe Blutung
J21.1	Akute Bronchiolitis durch humanes Metapneumovirus	K56.0	Paralytischer Ileus
J21.8	Akute Bronchiolitis d sonstige nbez Erreger	K56.1	Invagination
J21.9	Akute Bronchiolitis, nnbez	K56.2	Volvulus
J34.3	Hypertrophie Nasenmuscheln	K56.4	Sonstige Obturation Darm
J38.00	Lähmung der Stimmlippen u des Kehlkopfes: Nnbez	K56.6	Sonstiger und nicht näher bezeichneter mechanischer Ileus
J38.02	Lähm der Stimmlipp u des Kehlkopfes: Einseitig, komplett	K56.7	Ileus, nnbez
J38.03	Lähm der Stimmlipp u des Kehlkopfes: Beidseitig, partiell	K59.3	Megakolon, aonkl
J38.6	Kehlkopfstenose	K61.0	Analabszeß
J38.7	Sonstige Krankheiten des Kehlkopfes	K61.1	Rektalabszeß
J39.0	Retropharyngealabszess und Parapharyngealabszess	K61.2	Anorektalabszeß
J69.0	Pneumonie d Nahrung od Erbrochenes	K61.3	Ischiorektalabszeß
J69.1	Pneumonie d Öle u Extrakte	K61.4	Intrasphinktäer Abszeß
J69.8	Pneumonie d sonst feste u flüssige Substanzen	K62.2	Analprolaps
J85.0	Gangrän u Nekrose Lunge	K62.3	Rektumprolaps

K62.4	Stenose Anus u Rektum	L51.0	Nichtbullöses Erythema exsudativum multiforme
K63.0	Darmabszeß	L51.1	Bullöses Erythema exsudativum multiforme
K63.1	Perforation Darm (nichttraumatisch)	L51.20	Tox epiderm Nekrolysis [Lyell-Syndrom], Befall < 30% KöOF
K63.2	Darmfistel	L51.21	Tox epiderm Nekrolysis [Lyell-Syndrom], Befall >= 30% KöOF
K63.3	Darmulkus	L51.8	Sonstiges Erythema exsudativum multiforme
K65.0	Akute Peritonitis	L51.9	Erythema exsudativum multiforme, nnbez
K65.8	Sonstige Peritonitis	L74.4	Anhidrosis
K65.9	Peritonitis, nnbez	M00.00	Arthrit/Polyarth d Staphylokokken, mehrere Lok
K66.0	Peritoneale Adhäsionen	M00.01	Arthrit/Polyarth d Staphylokokken Schulterreg
K66.1	Hämoperitoneum	M00.02	Arthrit/Polyarth d Staphylokokken Oberarm
K66.8	Sonstige nbez KH Peritoneum	M00.03	Arthrit/Polyarth d Staphylokokken Unterarm
K67.0	Chlamydienperitonitis	M00.04	Arthrit/Polyarth d Staphylokokken Hand
K67.1	Gonokokkenperitonitis	M00.05	Arthrit/Polyarth d Staphylokokken Becken/Oberschenkel
K67.3	Tuberkulöse Peritonitis	M00.06	Arthrit/Polyarth d Staphylokokken Unterschenkel
K67.8	Sonst KH Peritoneum b aokl InfektionsKH	M00.07	Arthrit/Polyarth d Staphylokokken Knöchel/Fuß
K71.0	Toxische LeberKH m Cholestase	M00.08	Arthrit/Polyarth d Staphylokokken, sonst Lok
K71.1	Toxische LeberKH m Lebernekrose	M00.09	Arthrit/Polyarth d Staphylokokken, nnbez Lok
K71.2	Toxische LeberKH m akuter Hepatitis	M00.10	Arthrit/Polyarth d Pneumokokken, mehrere Lok
K71.3	Tox LeberKH m chron-persistierender Hepatitis	M00.11	Arthrit/Polyarth d Pneumokokken Schulterregion
K71.4	Toxische LeberKH m chron lobulärer Hepatitis	M00.12	Arthrit/Polyarth d Pneumokokken Oberarm
K71.5	Toxische LeberKH m chron-aktiver Hepatitis	M00.13	Arthrit/Polyarth d Pneumokokken Unterarm
K71.6	Toxische LeberKH m Hepatitis, aonkl	M00.14	Arthrit/Polyarth d Pneumokokken Hand
K71.7	Toxische LeberKH m Fibrose u Zirrhose Leber	M00.15	Arthrit/Polyarth d Pneumokokken Becken/Oberschenkel
K71.8	Toxische LeberKH m sonst Affektionen Leber	M00.16	Arthrit/Polyarth d Pneumokokken Unterschenkel
K71.9	Toxische LeberKH, nnbez	M00.17	Arthrit/Polyarth d Pneumokokken Knöchel/Fuß
K72.0	Akutes u subakutes Leberversagen	M00.18	Arthrit/Polyarth d Pneumokokken, sonst Lok
K74.0	Leberfibrose	M00.19	Arthrit/Polyarth d Pneumokokken, nnbez Lok
K74.2	Leberfibrose m Lebersklerose	M00.20	Arthrit/Polyarth d sonst Streptokokken, mehrere Lok
K74.3	Primäre biliäre Zirrhose	M00.21	Arthrit/Polyarth d sonst Streptokokken Schulterreg
K74.4	Sekundäre biliäre Zirrhose	M00.22	Arthrit/Polyarth d sonst Streptokokken Oberarm
K74.5	Biliäre Zirrhose, nnbez	M00.23	Arthrit/Polyarth d sonst Streptokokken Unterarm
K74.6	Sonst u nnbez Zirrhose Leber	M00.24	Arthrit/Polyarth d sonst Streptokokken Hand
K75.0	Leberabszeß	M00.25	Arthrit/Polyarth d sonst Streptokokken Becken/Oberschenkel
K75.1	Phlebitis Pfortader	M00.26	Arthrit/Polyarth d sonst Streptokokken Unterschenkel
K75.2	Unspezifische reaktive Hepatitis	M00.27	Arthrit/Polyarth d sonst Streptokokken Knöchel/Fuß
K75.3	Granulomatöse Hepatitis, aonkl	M00.28	Arthrit/Polyarth d sonst Streptokokken, sonst Lok
K75.4	Autoimmune Hepatitis	M00.29	Arthrit/Polyarth d sonst Streptokokken, nnbez Lok
K75.8	Sonstige nbez entzündliche Leber-KH	M00.80	Arthrit/Polyarth d sonst nbez bakt Erreg, mehrere Lok
K75.9	Entzündliche Leber-KH, nnbez	M00.81	Arthrit/Polyarth d sonst nbez bakt Erreg Schulterregion
K76.0	Fettleber [fettige Degeneration], aonkl	M00.82	Arthrit/Polyarth d sonst nbez bakt Erreg Oberarm
K76.2	Zentrale hämorrhagische Lebernekrose	M00.83	Arthrit/Polyarth d sonst nbez bakt Erreg Unterarm
K76.3	Leberinfarkt	M00.84	Arthrit/Polyarth d sonst nbez bakt Erreger Hand
K76.4	Peliosis hepatis	M00.85	Arthrit/Polyarth d so nbez bakt Erreg Becken/Oberschenkel
K76.6	Portale Hypertonie	M00.86	Arthrit/Polyarth d sonst nbez bakt Erreg Unterschenkel
K76.7	Hepatorenales Syndrom	M00.87	Arthrit/Polyarth d sonst nbez bakt Erreg Knöchel/Fuß
K77.0	LeberKH b aokl infekt/parasit KH	M00.88	Arthrit/Polyarth d sonst nbez bakt Erreg, so Lok
K77.11	Stadium 1 der akuten Leber-Graft-versus-host-KH	M00.89	Arthrit/Polyarth d sonst nbez bakt Erreg, nnbez Lok
K77.12	Stadium 2 der akuten Leber-Graft-versus-host-KH	M01.00	Arthritis d Meningokokken, mehrere Lok
K77.13	Stadium 3 der akuten Leber-Graft-versus-host-KH	M01.01	Arthritis d Meningokokken Schulterregion
K77.14	Stadium 4 der akuten Leber-Graft-versus-host-KH	M01.02	Arthritis d Meningokokken Oberarm
K77.8	LeberKH b sonst aokl KH	M01.03	Arthritis d Meningokokken Unterarm
K83.1	Verschuß Gallengang	M01.04	Arthritis d Meningokokken Hand
K90.2	Syndrom blinden Schlinge, aonkl	M01.05	Arthritis d Meningokokken Becken/Oberschenkel
K90.3	Pankreatogene Steatorrhoe	M01.06	Arthritis d Meningokokken Unterschenkel
K91.1	Syndrome operierter Magen	M01.07	Arthritis d Meningokokken Knöchel/Fuß
K93.1	Megakolon b Chagas-KH	M01.08	Arthritis d Meningokokken, sonst Lok
L00.0	SSS-Syndrom, Befall < 30% KöOF	M01.09	Arthritis d Meningokokken, nnbez Lok
L00.1	SSS-Syndrom, Befall >= 30% KöOF	M01.10	Tuberkulöse Arthritis, mehrere Lokalisationen
L10.2	Pemphigus foliaceus	M01.11	Tuberkulöse Arthritis Schulterregion
L11.8	Sonstige nbez akantholytische Dermatosen	M01.12	Tuberkulöse Arthritis Oberarm
L11.9	Akantholytische Dermatose, nnbez	M01.13	Tuberkulöse Arthritis Unterarm
L12.0	Bullöses Pemphigoid	M01.14	Tuberkulöse Arthritis Hand
L12.3	Erworbene Epidermolysis bullosa	M01.15	Tuberkulöse Arthritis Beckenregion/Oberschenkel
L12.8	Sonstige Pemphigoid-KH	M01.16	Tuberkulöse Arthritis Unterschenkel
L12.9	Pemphigoid-KH, nnbez	M01.17	Tuberkulöse Arthritis Knöchel/Fuß
L13.0	Dermatitis herpetiformis [Duhring]	M01.18	Tuberkulöse Arthritis, sonstige Lokalisation
L13.1	Pustulosis subcornealis [Sneddon-Wilkinson]	M01.19	Tuberkulöse Arthritis, nnbez Lokalisationen
L13.8	Sonstige nbez bullöse Dermatosen	M01.30	Arthritis b sonst aokl bakt KH, mehrere Lok
L14	Bullöse Dermatosen b aokl KH	M01.31	Arthritis b sonst aokl bakt KH Schulterregion
L40.1	Generalisierte Psoriasis pustulosa	M01.32	Arthritis b sonst aokl bakt KH Oberarm



M01.33	Arthritis b sonst aokl bakt KH Unterarm	M48.44	Ermüdungsbruch Wirbel, Thorakalbereich
M01.34	Arthritis b sonst aokl bakt KH Hand	M48.45	Ermüdungsbruch Wirbel, Thorakolumbalbereich
M01.35	Arthritis b sonst aokl bakt KH Beckenreg/Oberschenkel	M48.46	Ermüdungsbruch Wirbel, Lumbalbereich
M01.36	Arthritis b sonst aokl bakt KH Unterschenkel	M48.47	Ermüdungsbruch Wirbel, Lumbosakralbereich
M01.37	Arthritis b sonst aokl bakt KH Knöchel/Fuß	M48.48	Ermüdungsbruch Wirbel, Sakral-/Sakrokokzygealbereich
M01.38	Arthritis b sonst aokl bakt KH, sonst Lok	M48.49	Ermüdungsbruch Wirbel, nnbez Lokalisation
M01.39	Arthritis b sonst aokl bakt KH, nnbez Lok	M48.50	WK-Kompr, aonkl, mehrere Lok WS
M01.40	Arthritis b Röteln, mehrere Lokalisationen	M48.51	WK-Kompr, aonkl, Okzipito-Atlanto-Axialbereich
M01.41	Arthritis b Röteln Schulterregion	M48.52	Wirbelkörperkompression, aonkl, Zervikalbereich
M01.42	Arthritis b Röteln Oberarm	M48.53	WK-Kompr, aonkl, Zervikothorakalbereich
M01.43	Arthritis b Röteln Unterarm	M48.54	Wirbelkörperkompression, aonkl, Thorakalbereich
M01.44	Arthritis b Röteln Hand	M48.55	WK-Kompr, aonkl, Thorakolumbalbereich
M01.45	Arthritis b Röteln Beckenregion/Oberschenkel	M48.56	Wirbelkörperkompression, aonkl, Lumbalbereich
M01.46	Arthritis b Röteln Unterschenkel	M48.57	Wirbelkörperkompression, aonkl, Lumbosakralbereich
M01.47	Arthritis b Röteln Knöchel/Fuß	M48.58	WK-Kompr, aonkl, Sakral-/Sakrokokzygealbereich
M01.48	Arthritis b Röteln, sonstige Lokalisation	M48.59	Wirbelkörperkompression, aonkl, nnbez Lokalisation
M01.49	Arthritis b Röteln, nnbez Lokalisationen	M49.50	WK-Kompr b aokl KH, mehrere Lok WS
M01.60	Arthritis b Mykosen, mehrere Lokalisationen	M49.51	WK-Kompr b aokl KH, Okzipito-Atlanto-Axialbereich
M01.61	Arthritis b Mykosen Schulterregion	M49.52	WK-Kompr b aokl KH, Zervikalbereich
M01.62	Arthritis b Mykosen Oberarm	M49.53	WK-Kompr b aokl KH, Zervikothorakalbereich
M01.63	Arthritis b Mykosen Unterarm	M49.54	WK-Kompr b aokl KH, Thorakalbereich
M01.64	Arthritis b Mykosen Hand	M49.55	WK-Kompr b aokl KH, Thorakolumbalbereich
M01.65	Arthritis b Mykosen Beckenregion/Oberschenkel	M49.56	WK-Kompr b aokl KH, Lumbalbereich
M01.66	Arthritis b Mykosen Unterschenkel	M49.57	WK-Kompr b aokl KH, Lumbosakralbereich
M01.67	Arthritis b Mykosen Knöchel/Fuß	M49.58	WK-Kompr b aokl KH, Sakr-/Sakrokokzygealbereich
M01.68	Arthritis b Mykosen, sonstige Lokalisation	M49.59	WK-Kompr b aokl KH, nnbez Lok
M01.69	Arthritis b Mykosen, nnbez Lokalisationen	M53.3	KH Sakrokokzygealregion, aonkl
M10.10	Bleigicht, mehrere Lokalisationen	M60.15	Interstitielle Myositis Beckenregion/Oberschenkel
M10.11	Bleigicht Schulterregion	M73.00	Bursitis gonorrhoeica, mehrere Lokalisationen
M10.12	Bleigicht Oberarm	M73.01	Bursitis gonorrhoeica Schulterregion
M10.13	Bleigicht Unterarm	M73.02	Bursitis gonorrhoeica Oberarm
M10.14	Bleigicht Hand	M73.03	Bursitis gonorrhoeica Unterarm
M10.15	Bleigicht Beckenregion/Oberschenkel	M73.04	Bursitis gonorrhoeica Hand
M10.16	Bleigicht Unterschenkel	M73.05	Bursitis gonorrhoeica Beckenregion/Oberschenkel
M10.17	Bleigicht Knöchel/Fuß	M73.06	Bursitis gonorrhoeica Unterschenkel
M10.18	Bleigicht, sonstige Lokalisation	M73.07	Bursitis gonorrhoeica Knöchel/Fuß
M10.19	Bleigicht, nnbez Lokalisationen	M73.08	Bursitis gonorrhoeica, sonstige Lokalisation
M10.20	Arzneimittelinduzierte Gicht, mehrere Lok	M73.09	Bursitis gonorrhoeica, nnbez Lokalisationen
M10.21	Arzneimittelinduzierte Gicht Schulterregion	M84.30	Streißfraktur, aonkl, mehrere Lokalisationen
M10.22	Arzneimittelinduzierte Gicht Oberarm	M84.31	Streißfraktur, aonkl, Schulterregion
M10.23	Arzneimittelinduzierte Gicht Unterarm	M84.32	Streißfraktur, aonkl, Oberarm
M10.24	Arzneimittelinduzierte Gicht Hand	M84.33	Streißfraktur, aonkl, Unterarm
M10.25	Arzneimittelinduzierte Gicht Beckenregion/OS	M84.34	Streißfraktur, aonkl, Hand
M10.26	Arzneimittelinduzierte Gicht Unterschenkel	M84.35	Streißfraktur, aonkl, Beckenregion/Oberschenkel
M10.27	Arzneimittelinduzierte Gicht Knöchel/Fuß	M84.36	Streißfraktur, aonkl, Unterschenkel
M10.28	Arzneimittelinduzierte Gicht, sonstige Lok	M84.37	Streißfraktur, aonkl, Knöchel/Fuß
M10.29	Arzneimittelinduzierte Gicht, nnbez Lok	M84.38	Streißfraktur, aonkl, sonstige Lokalisation
M14.8	Arthropathien b sonst nb, aokl KH	M84.39	Streißfraktur, aonkl, nnbez Lokalisationen
M32.0	AM-induz systemischer Lupus erythematodes	M84.40	Pathologische Fraktur, aonkl, mehrere Lok
M32.1	Syst Lupus erythematodes m Bet Org/Organsyst	M84.41	Pathologische Fraktur, aonkl, Schulterregion
M32.8	Sonst Formen syst Lupus erythematodes	M84.42	Pathologische Fraktur, aonkl, Oberarm
M32.9	Systemischer Lupus erythematodes, nnbez	M84.43	Pathologische Fraktur, aonkl, Unterarm
M36.1	Arthropathie b Neubildungen	M84.44	Pathologische Fraktur, aonkl, Hand
M36.2	Arthropathia haemophilica	M84.45	Pathologische Fraktur, aonkl, Becken/OS
M36.3	Arthropathie b sonst aokl Blut-KH	M84.46	Pathologische Fraktur, aonkl, Unterschenkel
M36.8	System-KH Bgw b sonst aokl KH	M84.47	Pathologische Fraktur, aonkl, Knöchel/Fuß
M46.20	Wirbelosteomyelitis, mehrere Lok WS	M84.48	Pathologische Fraktur, aonkl, sonstige Lok
M46.21	Wirbelosteomyelitis, Okzipito-Atlanto-Axialbereich	M84.49	Pathologische Fraktur, aonkl, nnbez Lokalisationen
M46.22	Wirbelosteomyelitis, Zervikalbereich	M86.00	Akute hämatogene Osteomyelitis, mehrere Lok
M46.23	Wirbelosteomyelitis, Zervikothorakalbereich	M86.01	Akute hämatogene Osteomyelitis Schulterregion
M46.24	Wirbelosteomyelitis, Thorakalbereich	M86.02	Akute hämatogene Osteomyelitis Oberarm
M46.25	Wirbelosteomyelitis, Thorakolumbalbereich	M86.03	Akute hämatogene Osteomyelitis Unterarm
M46.26	Wirbelosteomyelitis, Lumbalbereich	M86.04	Akute hämatogene Osteomyelitis Hand
M46.27	Wirbelosteomyelitis, Lumbosakralbereich	M86.05	Akute hämatogene Osteomyelitis Becken/OS
M46.28	Wirbelosteomyelitis, Sakral-/Sakrokokzygealbereich	M86.06	Akute hämatogene Osteomyelitis Unterschenkel
M46.29	Wirbelosteomyelitis, nnbez Lokalisation	M86.07	Akute hämatogene Osteomyelitis Knöchel/Fuß
M48.40	Ermüdungsbruch Wirbel, mehrere Lok WS	M86.08	Akute hämatogene Osteomyelitis, sonst Lok
M48.41	Ermüdungsbruch Wirbel, Okzipito-Atlanto-Axialbereich	M86.09	Akute hämatogene Osteomyelitis, nnbez Lok
M48.42	Ermüdungsbruch Wirbels, Zervikalbereich	M86.10	Sonstige akute Osteomyelitis, mehrere Lok
M48.43	Ermüdungsbruch Wirbel, Zervikothorakalbereich	M86.11	Sonstige akute Osteomyelitis Schulterregion

M86.12	Sonstige akute Osteomyelitis Oberarm	M86.92	Osteomyelitis, nnbez, Oberarm
M86.13	Sonstige akute Osteomyelitis Unterarm	M86.93	Osteomyelitis, nnbez, Unterarm
M86.14	Sonstige akute Osteomyelitis Hand	M86.94	Osteomyelitis, nnbez, Hand
M86.15	Sonstige akute Osteomyelitis Becken/Oberschenkel	M86.95	Osteomyelitis, nnbez, Beckenregion/Oberschenkel
M86.16	Sonstige akute Osteomyelitis Unterschenkel	M86.96	Osteomyelitis, nnbez, Unterschenkel
M86.17	Sonstige akute Osteomyelitis Knöchel/Fuß	M86.97	Osteomyelitis, nnbez, Knöchel/Fuß
M86.18	Sonstige akute Osteomyelitis, sonstige Lok	M86.98	Osteomyelitis, nnbez, sonstige Lokalisation
M86.19	Sonstige akute Osteomyelitis, nnbez Lokalisationen	M86.99	Osteomyelitis, nnbez, nnbez Lokalisationen
M86.20	Subakute Osteomyelitis, mehrere Lokalisationen	M87.02	Idiopath aseptische Knochennekrose Oberarm
M86.21	Subakute Osteomyelitis Schulterregion	M87.05	Idiopath aseptische Knochennekrose Becken/OS
M86.22	Subakute Osteomyelitis Oberarm	M87.06	Idiopath aseptische Knochennekrose Unterschenkel
M86.23	Subakute Osteomyelitis Unterarm	M87.07	Idiopath aseptische Knochennekrose Knöchel/Fuß
M86.24	Subakute Osteomyelitis Hand	M87.09	Idiopath aseptische Knochennekrose, nnbez Lok
M86.25	Subakute Osteomyelitis Beckenregion/Oberschenkel	M87.10	Knochennekrose d Arzneimittel, mehrere Lok
M86.26	Subakute Osteomyelitis Unterschenkel	M87.11	Knochennekrose d Arzneimittel Schulterregion
M86.27	Subakute Osteomyelitis Knöchel/Fuß	M87.12	Knochennekrose d Arzneimittel Oberarm
M86.28	Subakute Osteomyelitis, sonstige Lokalisation	M87.13	Knochennekrose d Arzneimittel Unterarm
M86.29	Subakute Osteomyelitis, nnbez Lokalisationen	M87.14	Knochennekrose d Arzneimittel Hand
M86.30	Chron multifokale Osteomyelitis, mehrere Lok	M87.15	Knochennekrose d Arzneimittel Becken/Oberschenkel
M86.31	Chron multifokale Osteomyelitis Schulterregion	M87.16	Knochennekrose d Arzneimittel Unterschenkel
M86.32	Chron multifokale Osteomyelitis Oberarm	M87.17	Knochennekrose d Arzneimittel Knöchel/Fuß
M86.33	Chron multifokale Osteomyelitis Unterarm	M87.18	Knochennekrose d Arzneimittel, sonst Lok
M86.34	Chron multifokale Osteomyelitis Hand	M87.19	Knochennekrose d Arzneimittel, nnbez Lok
M86.35	Chron multifokale Osteomyelitis Becken/Oberschenkel	M87.20	Knochennekrose d vorangegang Trauma, mehrere Lok
M86.36	Chron multifokale Osteomyelitis Unterschenkel	M87.21	Knochennekrose d vorangegang Trauma Schulterregion
M86.37	Chron multifokale Osteomyelitis Knöchel/Fuß	M87.22	Knochennekrose d vorangegang Trauma Oberarm
M86.38	Chron multifokale Osteomyelitis, sonst Lok	M87.23	Knochennekrose d vorangegang Trauma Unterarm
M86.39	Chron multifokale Osteomyelitis, nnbez Lok	M87.24	Knochennekrose d vorangegang Trauma Hand
M86.40	Chron Osteomyelitis m Fistel, mehrere Lok	M87.25	Knochennekrose d vorangegang Trauma Becken/OS
M86.41	Chron Osteomyelitis m Fistel, Schulterregion	M87.26	Knochennekrose d vorangegang Trauma Unterschenkel
M86.42	Chron Osteomyelitis m Fistel, Oberarm	M87.27	Knochennekrose d vorangegang Trauma Knöchel/Fuß
M86.43	Chron Osteomyelitis m Fistel, Unterarm	M87.28	Knochennekrose d vorangegang Trauma, sonst Lok
M86.44	Chron Osteomyelitis m Fistel, Hand	M87.29	Knochennekrose d vorangegang Trauma, nnbez Lok
M86.45	Chron Osteomyelitis m Fistel, Becken/Oberschenkel	M87.30	Sonst sek Knochennekrose, mehrere Lok
M86.46	Chron Osteomyelitis m Fistel, Unterschenkel	M87.31	Sonst sek Knochennekrose Schulterregion
M86.47	Chron Osteomyelitis m Fistel, Knöchel/Fuß	M87.32	Sonst sek Knochennekrose Oberarm
M86.48	Chron Osteomyelitis m Fistel, sonst Lok	M87.33	Sonst sek Knochennekrose Unterarm
M86.49	Chron Osteomyelitis m Fistel, nnbez Lok	M87.34	Sonst sek Knochennekrose Hand
M86.50	Sonst chron hämatogene Osteomyelitis, mehrere Lok	M87.35	Sonst sek Knochennekrose Becken/OS
M86.51	Sonst chron hämatogene Osteomyelitis Schulterregion	M87.36	Sonst sek Knochennekrose Unterschenkel
M86.52	Sonst chron hämatogene Osteomyelitis Oberarm	M87.37	Sonst sek Knochennekrose Knöchel/Fuß
M86.53	Sonst chron hämatogene Osteomyelitis Unterarm	M87.38	Sonst sek Knochennekrose, sonst Lok
M86.54	Sonst chron hämatogene Osteomyelitis Hand	M87.39	Sonst sek Knochennekrose, nnbez Lok
M86.55	Sonst chron hämatogene Osteomyelitis Becken/OS	M87.80	Sonstige Knochennekrose, mehrere Lokalisationen
M86.56	Sonst chron hämatogene Osteomyelitis Unterschenkel	M87.81	Sonstige Knochennekrose Schulterregion
M86.57	Sonst chron hämatogene Osteomyelitis Knöchel/Fuß	M87.82	Sonstige Knochennekrose Oberarm
M86.58	Sonst chron hämatogene Osteomyelitis, sonst Lok	M87.83	Sonstige Knochennekrose Unterarm
M86.59	Sonst chron hämatogene Osteomyelitis, nnbez Lok	M87.84	Sonstige Knochennekrose Hand
M86.60	Sonstige chron Osteomyelitis, mehrere Lok	M87.85	Sonstige Knochennekrose Beckenregion/OS
M86.61	Sonstige chron Osteomyelitis Schulterregion	M87.86	Sonstige Knochennekrose Unterschenkel
M86.62	Sonstige chron Osteomyelitis Oberarm	M87.87	Sonstige Knochennekrose Knöchel/Fuß
M86.63	Sonstige chron Osteomyelitis Unterarm	M87.88	Sonstige Knochennekrose, sonstige Lokalisation
M86.64	Sonstige chron Osteomyelitis Hand	M87.89	Sonstige Knochennekrose, nnbez Lokalisationen
M86.65	Sonstige chron Osteomyelitis Becken/Oberschenkel	M87.90	Knochennekrose, nnbez, mehrere Lokalisationen
M86.66	Sonstige chron Osteomyelitis Unterschenkel	M87.91	Knochennekrose, nnbez, Schulterregion
M86.67	Sonstige chron Osteomyelitis Knöchel/Fuß	M87.92	Knochennekrose, nnbez, Oberarm
M86.68	Sonstige chron Osteomyelitis, sonst Lok	M87.93	Knochennekrose, nnbez, Unterarm
M86.69	Sonstige chron Osteomyelitis, nnbez Lok	M87.94	Knochennekrose, nnbez, Hand
M86.80	Sonstige Osteomyelitis, mehrere Lokalisationen	M87.95	Knochennekrose, nnbez, Beckenreg/Oberschenkel
M86.81	Sonstige Osteomyelitis Schulterregion	M87.96	Knochennekrose, nnbez, Unterschenkel
M86.82	Sonstige Osteomyelitis Oberarm	M87.97	Knochennekrose, nnbez, Knöchel/Fuß
M86.83	Sonstige Osteomyelitis Unterarm	M87.98	Knochennekrose, nnbez, sonstige Lokalisation
M86.84	Sonstige Osteomyelitis Hand	M87.99	Knochennekrose, nnbez, nnbez Lokalisationen
M86.85	Sonstige Osteomyelitis Beckenregion/Oberschenkel	M90.00	Knochtuberkulose, mehrere Lokalisationen
M86.86	Sonstige Osteomyelitis Unterschenkel	M90.01	Knochtuberkulose Schulterregion
M86.87	Sonstige Osteomyelitis Knöchel/Fuß	M90.02	Knochtuberkulose Oberarm
M86.88	Sonstige Osteomyelitis, sonstige Lokalisation	M90.03	Knochtuberkulose Unterarm
M86.89	Sonstige Osteomyelitis, nnbez Lokalisationen	M90.04	Knochtuberkulose Hand
M86.90	Osteomyelitis, nnbez, mehrere Lokalisationen	M90.05	Knochtuberkulose Beckenregion u Oberschenkel
M86.91	Osteomyelitis, nnbez, Schulterregion	M90.06	Knochtuberkulose Unterschenkel

M90.07	Knochentuberkulose Knöchel u Fuß	N20.0	Nierenstein
M90.08	Knochentuberkulose, sonstige Lokalisation	N20.2	Nierenstein u Ureterstein gleichzeitig
M90.09	Knochentuberkulose, nnbez Lokalisationen	N25.1	Renaler Diabetes insipidus
M90.10	Periostitis b sonst aokl Inf-KH, mehrere Lok	N28.0	Ischämie/Infarkt Niere
M90.11	Periostitis b sonst aokl Inf-KH, Schulterregion	N32.1	Vesikointestinalfistel
M90.12	Periostitis b sonst aokl Inf-KH, Oberarm	N32.2	Harnblasenfistel, aonkl
M90.13	Periostitis b sonst aokl Inf-KH, Unterarm	N32.3	Harnblasendivertikel
M90.14	Periostitis b sonst aokl Inf-KH, Hand	N32.4	Harnblasenruptur, nichttraumatisch
M90.15	Periostitis b sonst aokl Inf-KH, Becken/OS	N34.0	Harnröhrenabszeß
M90.16	Periostitis b sonst aokl Inf-KH, Unterschenkel	N35.8	Sonstige Hamröhrenstriktur
M90.17	Periostitis b sonst aokl Inf-KH, Knöchel/Fuß	N36.0	Harnröhrenfistel
M90.18	Periostitis b sonst aokl Inf-KH, sonst Lok	N36.1	Harnröhrendivertikel
M90.19	Periostitis b sonst aokl Inf-KH, nnbez Lok	N39.0	Harnwegsinfektion, Lokalisation nnbez
M90.20	Osteopathie b sonst aokl Inf-KH, mehrere Lok	N43.1	Infizierte Hydrozele
M90.21	Osteopathie b sonst aokl Inf-KH, Schulterregion	N44.0	Hodentorsion
M90.22	Osteopathie b sonst aokl Inf-KH, Oberarm	N44.1	Hydatidentorsion
M90.23	Osteopathie b sonst aokl Inf-KH, Unterarm	N45.0	Orchitis, Epididymitis u Epididymoorchitis m Absz
M90.24	Osteopathie b sonst aokl Inf-KH, Hand	N76.4	Abszeß Vulva
M90.25	Osteopathie b sonst aokl Inf-KH, Becken/OS	N82.0	Vesikovaginalfistel
M90.26	Osteopathie b sonst aokl Inf-KH, Unterschenkel	N82.1	Sonst Fisteln zw weibl Harn- u Genitaltrakt
M90.27	Osteopathie b sonst aokl Inf-KH, Knöchel/Fuß	N82.2	Fistel zw Vagina u Dünndarm
M90.28	Osteopathie b sonst aokl Inf-KH, sonst Lok	N82.3	Fistel zw Vagina u Dickdarm
M90.29	Osteopathie b sonst aokl Inf-KH, nnbez Lok	N82.4	Sonst Fisteln zw weiblichem Genital- u Darmtrakt
M90.70	Knochenfraktur b Neubildungen, mehrere Lok	N82.5	Fisteln zw weiblichem Genitaltrakt u Haut
M90.71	Knochenfraktur b Neubildungen, Schulterregion	N82.8	Sonstige Fisteln weiblicher Genitaltrakt
M90.72	Knochenfraktur b Neubildungen, Oberarm	N82.9	Fistel weiblicher Genitaltrakt, nnbez
M90.73	Knochenfraktur b Neubildungen, Unterarm	N83.5	Torsion Ovar, Ovarstiel u Tuba uterina
M90.74	Knochenfraktur b Neubildungen, Hand	N99.1	Harnröhrenstriktur nach med Maßnahmen
M90.75	Knochenfraktur b Neubildungen, Becken/OS	P02.1	Schädig Fetus/Neugeb d so Formen Plazentalösung/-blutg
M90.76	Knochenfraktur b Neubildungen, Unterschenkel	P03.1	Schäd Fet/Ngb d so Lag-/Halt-/EinstAnom/Mißv Weh/E
M90.77	Knochenfraktur b Neubildungen, Knöchel/Fuß	P04.0	Schäd Fet/Ngb d AnästH/Analg Mutter w Schw/Weh/Entb
M90.78	Knochenfraktur b Neubildungen, sonst Lok	P10.0	Subdurale Blutung d Geburtsverletzung
M90.79	Knochenfraktur b Neubildungen, nnbez Lok	P10.1	Zerebrale Blutung d Geburtsverletzung
M96.80	Elektiv offen belassenes Sternum n thoraxchir Eingriff	P10.2	Intraventrikuläre Blutung d Geburtsverletzung
M96.81	Instabiler Thorax nach thoraxchirurgischem Eingriff	P10.3	Subarachnoidale Blutung d Geburtsverletzung
M96.82	Verzögerte Knochenheilung nach Fusion oder Arthrorese	P10.4	Tentoriumriß d Geburtsverletzung
M96.88	Sonst KH Muskel-Skelett-System nach med Maßn	P10.8	So intrakran Verletz u Blutg d Geburtsverletzung
M96.9	KH Muskel-Skelett-Systems nach med Maßn, nnbez	P10.9	Nnbez intrakran Verletz u Blutg d Geburtsverletzung
N03.6	Chron nephrit Synd, Dense-deposit-KH	P11.1	Sonst nbez Hirnschädigung d Geburtsverletzung
N04.0	Nephrotisches Synd, minimale glomeruläre Läsion	P11.2	Nnbez Hirnschädigung d Geburtsverletzung
N04.1	Nephrotisches Synd, fokale/segment glomerul Läsionen	P15.6	Adiponecrosis subcut neonat d Geburtsverletzung
N04.2	Nephrotisches Synd, diffuse membranöse GN	P22.0	Atemnotsynd [Respiratory distress synd] Neugeborenes
N04.3	Nephrotisches Synd, diffuse mesangioproliferative GN	P23.0	Angeborene Pneumonie d Viren
N04.4	Nephrotisches Synd, diffuse endokapillär-proliferative GN	P23.1	Angeborene Pneumonie d Chlamydien
N04.5	Nephrotisches Synd, diffuse mesangiokapilläre GN	P23.2	Angeborene Pneumonie d Staphylokokken
N04.6	Nephrotisches Syndrom, Dense-deposit-Krankheit	P23.3	Angeborene Pneumonie d Streptokokken, Gruppe B
N04.7	Nephrotisches Synd, GN m diffuser Halbmondbildung	P23.4	Angeborene Pneumonie d Escherichia coli
N04.8	Nephrotisches Synd, sonst morphol Veränderungen	P23.5	Angeborene Pneumonie d Pseudomonasarten
N04.9	Nephrotisches Synd, Art morphol Veränderung nnbez	P23.6	Angeborene Pneumonie d sonstige Bakterien
N08.3	Glomeruläre KH b Diabetes mellitus	P23.8	Angeborene Pneumonie d sonstige Erreger
N10	Akute tubulointerstitielle Nephritis	P23.9	Angeborene Pneumonie, nnbez
N12	Tubulointerstitielle Nephritis, n als akut od chron bez	P24.0	Mekoniumaspiration d Neugeborene
N13.5	Abknickung u Striktur Ureters oh Hydronephrose	P24.1	Fruchtwasser- u Schleim aspiration d Neugeborene
N13.8	Sonst obstruktive Uropathie u Refluxuropathie	P24.2	Blutaspiration d Neugeborene
N13.9	Obstruktive Uropathie u Refluxuropathie, nnbez	P24.3	Aspiration von Milch u regurgitierter Nahrung d Neugeb
N15.10	Nierenabszess	P24.8	Sonst Aspirationssyndrome b Neugeborenen
N15.11	Perinephritischer Abszess	P24.9	Aspirationssyndrom b Neugeborenen, nnbez
N17.0	Akutes Nierenversagen m Tubulusnekrose	P25.0	Interstitielles Emphysem m Ursprung in Perinatalperiode
N17.1	Akutes Nierenversagen m akuter Rindennekrose	P25.1	Pneumothorax m U in Perinatalperiode
N17.2	Akutes Nierenversagen m Marknekrose	P25.2	Pneumomediastinum m U in Perinatalperiode
N17.8	Sonstiges akutes Nierenversagen	P25.3	Pneumoperikard m U in Perinatalperiode
N17.9	Akutes Nierenversagen, nnbez	P25.8	So Zustände iVm interstit Emphysem m U in PerinatPer
N18.1	Chron Nierenkrankheit, Stadium 1	P26.0	Tracheobronchiale Blutg m U in Perinatalperiode
N18.2	Chron Nierenkrankheit, Stadium 2	P26.1	Massive Lungenblutung m U in Perinatalperiode
N18.3	Chron Nierenkrankheit, Stadium 3	P26.8	Sonst Lungenblutung m U in Perinatalperiode
N18.4	Chron Nierenkrankheit, Stadium 4	P26.9	Nnbez Lungenblutung m U in Perinatalperiode
N18.80	Einseitige chron Nierenfunktionsstörung	P27.0	Mikity-Wilson-Syndrom
N18.89	Sonst chron Nierenkrankheit, Stadium nnbez	P27.1	Bronchopulmonale Dysplasie m U in Perinatalperiode
N18.9	Chronische Nierenkrankheit, nicht näher bezeichnet	P27.8	Sonst chron AtemwegsKH m U in Perinatalperiode
N19	Nnbez Niereninsuffizienz	P27.9	Nnbez chron AtemwegsKH m U in Perinatalperiode

P28.5	Respiratorisches Versagen b Neugeborenen	Q04.2	Holoprosenzephalie-Syndrom
P29.0	Herzinsuffizienz b Neugeborenen	Q04.3	Sonstige Reduktionsdeformitäten Gehirn
P35.0	Rötelnembryopathie	Q04.4	Septooptische Dysplasie
P35.1	Angeborene Zytomegalie	Q04.5	Megalenzephalie
P35.2	Angeborene Infektion d Herpesviren [Herpes simplex]	Q04.6	Angeborene Gehirnzysten
P35.3	Angeborene Virushepatitis	Q04.8	Sonst nbez angeborene Fehlbildungen Gehirn
P35.8	Sonstige angeborene Viruskrankheiten	Q05.0	Zervikale Spina bifida m Hydrozephalus
P35.9	Angeborene Viruskrankheit, nnbez	Q05.1	Thorakale Spina bifida m Hydrozephalus
P36.0	Sepsis b Neugeborenen d Streptokokken, Gruppe B	Q05.2	Lumbale Spina bifida m Hydrozephalus
P36.1	Sepsis b Neugeborenen d sonst u nnbez Streptokokken	Q05.3	Sakrale Spina bifida m Hydrozephalus
P36.2	Sepsis b Neugeborenen d Staphylococcus aureus	Q05.4	Nnbez Spina bifida m Hydrozephalus
P36.3	Sepsis b Neugeborenen d so u nnbez Staphylokokken	Q05.5	Zervikale Spina bifida oh Hydrozephalus
P36.4	Sepsis b Neugeborenen d Escherichia coli	Q05.6	Thorakale Spina bifida oh Hydrozephalus
P36.5	Sepsis b Neugeborenen d Anaerobier	Q05.7	Lumbale Spina bifida oh Hydrozephalus
P36.8	Sonstige bakterielle Sepsis b Neugeborenen	Q05.8	Sakrale Spina bifida oh Hydrozephalus
P36.9	Bakterielle Sepsis b Neugeborenen, nnbez	Q05.9	Spina bifida, nnbez
P37.0	Angeborene Tuberkulose	Q06.0	Amyelie
P37.1	Angeborene Toxoplasmose	Q06.1	Hypoplasie u Dysplasie Rückenmark
P37.2	Neugeborenenlisteriose (disseminiert)	Q06.2	Diastematomyelie
P37.3	Angeborene Malaria tropica	Q06.3	Sonst angeborene Fehlbildung Cauda equina
P37.4	Sonstige angeborene Malaria	Q06.4	Hydromyelie
P37.8	Sonst nbez angeborene infektiöse u parasitäre KH	Q06.8	Sonst nbez angeborene Fehlbildungen RM
P37.9	Angeborene infektiöse od parasitäre KH, nnbez	Q07.0	Arnold-Chiari-Syndrom
P52.0	Intraventrik (nichttraumat) Blutg 1. Grad Fetus/Neugeb	Q15.0	Angeborenes Glaukom
P52.1	Intraventrik (nichttraumat) Blutg 2. Grad Fetus/Neugeb	Q20.0	Truncus arteriosus communis
P52.2	Intraventrik (nichttraumat) Blutg 3. Grad Fetus/Neugeb	Q20.1	Re Doppelausstromventrikel [Double outlet right ventricle]
P52.3	Nnbez intraventrik (nichttraumat) Blutung Fetus/Neugeb	Q20.2	Linker Doppelausstromventrikel [Double outlet left ventricle]
P52.5	Subarachn Blutung (nichttraumat) Fetus/Neugeb	Q20.3	Diskordante ventrikuloarterielle Verbindung
P53	Hämorrhagische KH b Feten u Neugeborenen	Q20.4	Doppelseinstromventrikel [Double inlet ventricle]
P54.4	Nebennierenblutung b Neugeborenen	Q20.5	Diskordante atrioventrikuläre Verbindung
P56.0	Hydrops fetalis d Isoimmunisierung	Q21.1	Vorhofseptumdefekt
P56.9	Hydrops fetalis d so u nnbez hämolytische KH	Q21.2	Defekt Vorhof- u Kammerseptum
P57.0	Kernikterus d Isoimmunisierung	Q21.3	Fallot-Tetralogie
P57.8	Sonstiger nbez Kernikterus	Q21.4	Aortopulmonaler Septumdefekt
P57.9	Kernikterus, nnbez	Q21.80	Fallot-Pentalogie
P59.1	Gallepfropf-Syndrom	Q22.0	Pulmonalklappenatresie
P59.2	Neugeborenenikterus d so u nnbez Leberzellschädigung	Q22.1	Angeborene Pulmonalklappenstenose
P60	Disseminierte intravasale Gerinnung Fetus/Neugeb	Q22.2	Angeborene Trikuspidalklappenstenose
P61.0	Transitorische Thrombozytopenie b Neugeborenen	Q22.5	Ebstein-Anomalie
P70.2	Diabetes mellitus b Neugeborenen	Q22.6	Hypoplastisches Rechtsherzsyndrom
P72.1	Transitorische Hyperthyreose b Neugeborenen	Q22.8	Sonst angeborene Fehlbildung Trikuspidalklappe
P77	Enterocolitis necroticans Fetus/Neugeborenes	Q22.9	Angeborene Fehlbildung Trikuspidalklappe, nnbez
P78.0	Darmperforation in Perinatalperiode	Q23.0	Angeborene Aortenklappenstenose
P78.1	Sonstige Peritonitis b Neugeborenen	Q23.1	Angeborene Aortenklappeninsuffizienz
P83.0	Sclerema neonatorum	Q23.2	Angeborene Mitralklappenstenose
P83.2	Hydrops fetalis, nicht d hämolytische KH bedingt	Q23.3	Angeborene Mitralklappeninsuffizienz
P90	Krämpfe b Neugeborenen	Q23.4	Hypoplastisches Linksherzsyndrom
P91.2	Zerebrale Leukomalazie b Neugeborenen	Q23.8	Sonst angeborene Fehlbildung Aorten- u Mitralklappe
P91.5	Koma b Neugeborenen	Q23.9	Angeborene Fehlbildung Aorten- u Mitralklappe, nnbez
P91.6	Hypoxisch-ischäm Enzephalopathie b Neugeb [HIE]	Q24.2	Cor triatriatum
P91.80	Locked-in-Synd u apallisches Synd beim Neugeborenen	Q24.3	Infundibuläre Pulmonalstenose
P94.0	Transitorische Myasthenia gravis b Neugeborenen	Q24.4	Angeborene subvalvuläre Aortenstenose
P94.2	Angeborene Muskelhypotonie	Q24.5	Fehlbildung Koronargefäße
P96.0	Angeborene Niereninsuffizienz	Q24.6	Angeborener Herzblock
P96.1	EntzugSympt Neugeb b Einn abh-erz AM/Drogen d Mutter	Q24.8	Sonst nbez angeborene Fehlbildungen Herz
P96.2	EntzugsSympt b therapeut Anwendung v AM Neugeb	Q25.1	Koarktation Aorta
Q00.0	Aneenzephalie	Q25.2	Atresie Aorta
Q00.1	Kraniorhachischisis	Q25.3	Stenose Aorta (angeboren)
Q00.2	Inienzephalie	Q25.5	Atresie A pulmonalis
Q01.0	Frontale Enzephalozele	Q25.6	Stenose A pulmonalis (angeboren)
Q01.1	Nasofrontale Enzephalozele	Q26.2	Totale Fehleinmündung Lungenvenen
Q01.2	Okzipitale Enzephalozele	Q26.3	Partielle Fehleinmündung Lungenvenen
Q01.8	Enzephalozele sonstiger Lokalisationen	Q28.00	Angeborenes art-ven Aneurysma der präzerebr Gefäße
Q01.9	Enzephalozele, nnbez	Q28.01	Angeborene arteriovenöse Fistel der präzerebralen Gefäße
Q03.0	Fehlbildungen Aquaeductus cerebri	Q28.08	Sonst angeb art-ven Fehlbildg d präzerebralen Gefäße
Q03.1	Atresie Apertura mediana/Aperturae laterales 4 Ventrikel	Q28.09	Angeborene art-ven Fehlbildg d präzerebr Gefäße, nnbez
Q03.8	Sonstiger angeborener Hydrozephalus	Q28.10	Angeborenes Aneurysma der präzerebralen Gefäße
Q03.9	Angeborener Hydrozephalus, nnbez	Q28.11	Angeborene Fistel der präzerebralen Gefäße
Q04.0	Angeborene Fehlbildungen Corpus callosum	Q28.18	Sonst angeborene Fehlbildg d präzerebralen Gefäße
Q04.1	Arrhinenzephalie	Q28.19	Angeborene Fehlbildung d präzerebralen Gefäße, nnbez

Q28.20	Angeborenes art-ven Aneurysma d zerebralen Gefäße	Q60.4	Nierenhypoplasie, beidseitig
Q28.21	Angeborene arteriovenöse Fistel der zerebralen Gefäße	Q60.5	Nierenhypoplasie, nnbez
Q28.28	Sonst angeborene art-ven Fehlbild d zerebralen Gefäße	Q60.6	Potter-Syndrom
Q28.29	Angeborene art-ven Fehlbild d zerebr Gefäße, nnbez	Q61.1	Polyzyst Niere, autosom-rez
Q28.30	Angeborenes Aneurysma der zerebralen Gefäße	Q64.1	Ekstrophie Harnblase
Q28.31	Angeborene Fistel der zerebralen Gefäße	Q64.2	Angeborene Urethralklappen im hinteren Teil Harnröhre
Q28.38	Sonstige angeborene Fehlbildungen der zerebralen Gefäße	Q64.3	So Atresie u (angeb) Stenose Urethra u Harnblasenhals
Q28.39	Angeborene Fehlbildung d zerebr Gefäße, nnbez	Q74.3	Arthrogryposis multiplex congenita
Q30.0	Choanalatresie	Q75.0	Kraniosynostose
Q31.0	Kehlkopfsegel	Q75.1	Dysostosis craniofacialis
Q31.1	Angeborene subglottische Stenose	Q75.2	Hypertelorismus
Q31.2	Hypoplasie Kehlkopf	Q75.3	Makrozephalie
Q31.3	Laryngozele (angeboren)	Q75.4	Dysostosis mandibulofacialis
Q31.5	Angeb Laryngomalazie	Q75.5	Okulo-mandibulo-faziales Syndrom
Q32.0	Angeborene Tracheomalazie	Q75.8	So nbez angeb Fehlbild Schädel-/Gesichtsschädelknochen
Q32.1	Sonstige angeborene Fehlbildungen Trachea	Q75.9	Angeb Fehlbild Schädel-/Gesichtsschädelknochen, nnbez
Q32.2	Angeborene Bronchomalazie	Q76.1	Klippel-Feil-Syndrom
Q32.3	Angeborene Bronchusstenose	Q77.0	Achondrogenesie
Q32.4	Sonst angeborene Fehlbildung Bronchien	Q77.1	Thanatophore Dysplasie
Q33.0	Angeborene Zystenlunge	Q77.2	Kurzripp-Polydaktylie-Syndrome
Q33.2	Lungensequestration (angeboren)	Q77.3	Chondrodysplasia-punctata-Syndrome
Q33.3	Agenesie Lunge	Q77.4	Achondroplasie
Q33.4	Angeborene Bronchiektasie	Q77.5	Diastrophische Dysplasie
Q33.6	Hypoplasie u Dysplasie Lunge	Q77.6	Chondroektodermale Dysplasie
Q37.0	Spalte harter Gaumen m beidseitiger Lippenspalte	Q77.7	Dysplasia spondyloepiphysaria
Q37.1	Spalte harter Gaumen m einseitiger Lippenspalte	Q77.8	So Osteochondrodysp m WachstStör Röhrenkn u WS
Q37.2	Spalte weicher Gaumen m beidseitiger Lippenspalte	Q77.9	Osteochondrodysp m WachstStör Röhrenkn u WS, nnbez
Q37.3	Spalte weicher Gaumen m einseitiger Lippenspalte	Q78.0	Osteogenesis imperfecta
Q37.4	Spalte harter/weicher Gaumen m beidseitiger Lippenspalte	Q78.1	Polyostot fibrös Dysplas [Jaffé-Lichtenstein-Synd]
Q37.5	Spalte harter/weicher Gaumen m einseitiger Lippenspalte	Q78.2	Marmorknochenkrankheit
Q37.8	Gaumenspalte, nnbez, m beidseitiger Lippenspalte	Q78.3	Progrediente diaphysäre Dysplasie
Q37.9	Gaumenspalte, nnbez, m einseitiger Lippenspalte	Q78.4	Enchondromatose
Q38.7	Schlundtasche	Q78.6	Angeborene multiple Exostosen
Q39.0	Ösophagusatresie oh Fistel	Q78.9	Osteochondrodysplasie, nnbez
Q39.1	Ösophagusatresie m Ösophagotrachealfistel	Q79.0	Angeborene Zwerchfellhernie
Q39.2	Angeborene Ösophagotrachealfistel o Atresie	Q79.1	Sonst angeborene Fehlbildung Zwerchfell
Q39.3	Angeborene Ösophagusstenose u -striktur	Q79.2	Exomphalus
Q39.4	Ösophagusmembran	Q79.3	Gastroschisis
Q40.0	Angeborene hypertrophische Pylorusstenose	Q79.4	Bauchdeckenaplasie-Syndrom
Q41.0	Angeb(s) Fehlen, Atresie u Stenose Duodenum	Q79.5	Sonst angeborene Fehlbildung Bauchdecke
Q41.1	Angeb(s) Fehlen, Atresie u Stenose Jejunum	Q79.6	Ehlers-Danlos-Syndrom
Q41.2	Angeb(s) Fehlen, Atresie u Stenose Ileum	Q80.0	Ichthyosis vulgaris
Q41.8	Angeb(s) Fehlen, Atresie u Stenose so nbez Teile Dünndarm	Q80.1	X-chromosomal-rezessive Ichthyosis
Q41.9	Angeb(s) Fehlen, Atresie u Stenose Dünndarm, Teil nnbez	Q80.2	Lamelläre Ichthyosis
Q42.0	Angeb(s) Fehlen, Atresie u Stenose Rektum m Fistel	Q80.3	Bullöse kongenitale ichthyosiforme Erythrodermie
Q42.1	Angeb(s) Fehlen, Atresie u Stenose Rektum oh Fistel	Q80.4	Ichthyosis congenita gravis [Harlekinfetus]
Q42.2	Angeb(s) Fehlen, Atresie u Stenose Anus m Fistel	Q80.8	Sonstige Ichthyosis congenita
Q42.3	Angeb(s) Fehlen, Atresie u Stenose Anuss oh Fistel	Q80.9	Ichthyosis congenita, nnbez
Q42.8	Angeb(s) Fehlen, Atresie u Stenose sonst Teile Dickdarm	Q81.0	Epidermolysis bullosa simplex
Q42.9	Angeb(s) Fehlen, Atresie u Stenose Dickdarm, Teil nnbez	Q81.1	Epidermolysis bullosa atrophicans gravis
Q43.0	Meckel-Divertikel	Q81.2	Epidermolysis bullosa dystrophica
Q43.1	Hirschsprung-KH	Q81.8	Sonstige Epidermolysis bullosa
Q43.3	Angeborene Fehlbildungen, die Darmfixation betreffen	Q81.9	Epidermolysis bullosa, nnbez
Q44.2	Atresie Gallengänge	Q82.4	Ektodermale Dysplasie (anhidrotisch)
Q44.3	Angeborene Stenose u Striktur Gallengänge	Q85.0	Neurofibromatose (nicht bösartig)
Q44.6	Zystische Leberkrankheit [Zystenleber]	Q85.1	Tuberöse (Hirn-) Sklerose
Q44.7	Sonstige angeborene Fehlbildungen Leber	Q85.8	Sonstige Phakomatosen, aonkl
Q45.0	Agenesie, Aplasie u Hypoplasie Pankreas	Q85.9	Phakomatose, nnbez
Q45.1	Pancreas anulare	Q86.1	Antiepileptika-Embryopathie
Q45.2	Angeborene Pankreaszyste	Q86.2	Warfarin-Embryopathie
Q45.3	Sonst angeb Fehlbild Pankreas u Ductus pancreaticus	Q87.0	Angeb FehlbildSynd m vorwiegender Beteiligung Gesicht
Q56.0	Hermaphroditismus, aonkl	Q87.1	Angeb FehlbildSynd vorw m Kleinwuchs einherg
Q56.1	Pseudohermaphroditismus masculinus, aonkl	Q87.2	Angeb FehlbildSynd m vorwiegend Beteiligung Extrem
Q56.2	Pseudohermaphroditismus femininus, aonkl	Q87.3	Angeb FehlbSynd m verm GewWachstum früh Kindesalter
Q56.3	Pseudohermaphroditismus, nnbez	Q87.4	Marfan-Syndrom
Q56.4	Unbestimmtes Geschlecht, nnbez	Q87.8	Sonst nbez angeborene Fehlbildungssynde, aonkl
Q60.0	Nierenagenesie, einseitig	Q89.1	Angeborene Fehlbildungen Nebenniere
Q60.1	Nierenagenesie, beidseitig	Q89.4	Siamesische Zwillinge
Q60.2	Nierenagenesie, nnbez	Q90.0	Trisomie 21, meiotische Non-disjunction
Q60.3	Nierenhypoplasie, einseitig	Q90.1	Trisomie 21, Mosaik (mitotische Non-disjunction)

Q90.2	Trisomie 21, Translokation	S05.2	Rißverletz/Ruptur Auge m Prolaps/Verlust intraok Gewebe
Q90.9	Down-Syndrom, nnbez	S05.3	Rißverletz Auge ohne Prolaps/Verlust intraok Gewebe
Q91.0	Trisomie 18, meiotische Non-disjunction	S05.4	Penetrierende Wunde d Orbita m/oh Fremdkörper
Q91.1	Trisomie 18, Mosaik (mitotische Non-disjunction)	S05.5	Penetrierende Wunde Augapfel m Fremdkörper
Q91.2	Trisomie 18, Translokation	S05.6	Penetrierende Wunde Augapfel oh Fremdkörper
Q91.3	Edwards-Syndrom, nnbez	S05.7	Abriß Augapfel
Q91.4	Trisomie 13, meiotische Non-disjunction	S05.8	Sonstige Verletzungen Auge u Orbita
Q91.5	Trisomie 13, Mosaik (mitotische Non-disjunction)	S06.0	Gehirnerschütterung
Q91.6	Trisomie 13, Translokation	S06.1	Traumatisches Hirnödem
Q91.7	Patau-Syndrom, nnbez	S06.20	Diffuse Hirn- u Kleinhirnverletzung, nnbez
Q92.0	Vollständige Trisomie, meiotische Non-disjunction	S06.21	Diffuse Hirnkontusionen
Q92.1	Vollständige Trisomie, Mosaik (mitotische Non-disjunction)	S06.22	Diffuse Kleinhirnkontusionen
Q92.2	Partielle Trisomie, Majorform	S06.23	Multiple intrazerebrale u zerebellare Hämatome
Q92.3	Partielle Trisomie, Minorform	S06.28	Sonstige diffuse Hirn-/Kleinhirnverletzungen
Q92.4	Chromosomenduplikat nur in Prometaphase sichtbar	S06.30	Umschriebene Hirn-/Kleinhirnverletzung, nnbez
Q92.5	Chromosomenduplikat m so komplexen Rearrangements	S06.31	Umschriebene Hirnkontusion
Q92.6	Überzählige Marker-Chromosomen	S06.32	Umschriebene Kleinhirnkontusion
Q92.7	Triploidie u Polyploidie	S06.33	Umschriebenes zerebrales Hämatom
Q92.8	Sonst nbez Trisomien u partielle Trisomien Autosomen	S06.34	Umschriebenes zerebellares Hämatom
Q92.9	Trisomie u partielle Trisomie Autosomen, nnbez	S06.38	Sonst umschriebene Hirn-/Kleinhirnverletzungen
Q93.0	Vollständige Monosomie, meiotische Non-disjunction	S06.4	Epidurale Blutung
Q93.1	Vollst Monosomie, Mosaik (mitotische Non-disjunction)	S06.5	Traumatische subdurale Blutung
Q93.2	Ringchromosomen u dizentrische Chromosomen	S06.6	Traumatische subarachnoidale Blutung
Q93.3	Deletion kurzer Arm Chromosom 4	S06.70	Bewußtlos b SHT, < 30 Min
Q93.4	Deletion kurzer Arm Chromosom 5	S06.71	Bewußtlos b SHT, 30 Min bis 24 Std
Q93.5	Sonstige Deletionen Chromosomenteil	S06.72	Bewußtlos b SHT, > 24 h, m Rückk z vorh besteh BewGr
Q93.6	Deletionen, nur in Prometaphase sichtbar	S06.79	Bewußtlos b SHT, Dauer nnbez
Q93.7	Deletionen m so komplexen Rearrangements	S06.8	Sonstige intrakranielle Verletzungen
Q93.8	Sonstige Deletionen Autosomen	S06.9	Intrakranielle Verletzung, nnbez
Q93.9	Deletion Autosomen, nnbez	S07.0	Zerquetschung Gesicht
Q95.2	Balanciert Rearrangement Autosomen b abn Individuum	S07.1	Zerquetschung Schädel
Q95.3	Balanc Rearrangement Gonosom/Autosom b abn Individuum	S07.8	Zerquetschung sonstiger Teile Kopf
Q95.4	Individuen m Marker-Heterochromatin	S07.9	Zerquetschung Kopf, Teil nnbez
Q95.5	Individuen m autosomaler Bruchstelle	S09.2	Traumatische Trommelfellruptur
Q95.8	So balanciert Chromosom-Rearrangement u Strukt-Marker	S09.9	Nnbez Verletzung Kopf
Q95.9	Balanciert Chromosom-Rearrangement u Strukt-Marker, nnbez	S11.01	Offene Wunde: Kehlkopf
Q99.0	Chimäre 46,XX/46,XY	S11.02	Offene Wunde: Trachea, Pars cervicalis
Q99.1	Hermaphroditismus verus mit Karyotyp 46,XX	S11.1	Offene Wunde mit Beteiligung Schilddrüse
Q99.2	Fragiles X-Chromosom	S11.21	Offene Wunde: Rachen
R02	Gangrän, aonkl	S11.22	Offene Wunde: Ösophagus, Pars cervicalis
R16.2	Hepatomegalie verbunden m Splenomegalie, aonkl	S12.0	Fraktur 1. Halswirbel
R29.1	Meningismus	S12.1	Fraktur 2. Halswirbel
R40.2	Koma, nnbez	S12.21	Fraktur 3. Halswirbel
R56.8	So u nnbez Krämpfe	S12.22	Fraktur 4. Halswirbel
S01.35	Offene Wunde, Tuba auditiva	S12.23	Fraktur 5. Halswirbel
S01.36	Offene Wunde, Gehörknöchelchen	S12.24	Fraktur 6. Halswirbel
S01.37	Offene Wunde, Trommelfell	S12.25	Fraktur 7. Halswirbel
S01.38	Offene Wunde, Innenohr	S12.7	Multiple Frakturen Halswirbelsäule
S01.39	Offene Wunde, sonst u mehrere Teile Ohr Gehörstrukturen	S12.8	Fraktur sonstiger Teile im Bereich Hals
S01.50	Offene Wunde, Mund, Teil nnbez	S12.9	Fraktur im Bereich Hals, Teil nnbez
S01.52	Offene Wunde, Wangenschleimhaut	S13.0	Traumatische Ruptur zervikale Bandscheibe
S01.53	Offene Wunde, Zahnfleisch (Processus alveolaris)	S13.10	Luxation Halswirbel, Höhe nnbez
S01.54	Offene Wunde, Zunge u Mundboden	S13.11	Luxation Halswirbel, C1/C2
S01.55	Offene Wunde, Gaumen	S13.12	Luxation Halswirbel, C2/C3
S01.59	Offene Wunde, sonstige u mehrere Teile Lippe u Mundhöhle	S13.13	Luxation Halswirbel, C3/C4
S02.0	Schädeldachfraktur	S13.14	Luxation Halswirbel, C4/C5
S02.1	Schädelbasisfraktur	S13.15	Luxation Halswirbel, C5/C6
S02.2	Nasenbeinfraktur	S13.16	Luxation Halswirbel, C6/C7
S02.3	Fraktur Orbitaboden	S13.17	Luxation Halswirbel, C7/T1
S02.4	Fraktur Jochbein u Oberkiefer	S13.18	Luxation Halswirbel, sonstige
S02.60	Unterkieferfraktur, Teil nnbez	S13.2	Luxation sonst u nnbez Teile im Bereich Hals
S02.61	Unterkieferfraktur, Processus condylaris	S13.3	Multiple Luxationen im Bereich Hals
S02.62	Unterkieferfraktur, Subkondylär	S14.0	Kontusion Ödem zervikales Rückenmark
S02.63	Unterkieferfraktur, Processus coronoideus	S14.10	Verletzungen zervikales Rückenmark, nnbez
S02.64	Unterkieferfraktur, Ramus mandibulae, nnbez	S14.11	Komplette QS-Verletz zervikal RM
S02.65	Unterkieferfraktur, Angulus mandibulae	S14.12	Zentr Halsmarkverletz (inkompl QS-Verletz)
S02.66	Unterkieferfraktur, Symphysis mandibulae	S14.13	Sonst inkompl QS-Verletz, zervikal RM
S02.67	Unterkieferfraktur, Pars alveolaris	S14.2	Verletzung Nervenwurzeln Halswirbelsäule
S02.68	Unterkieferfx, Corpus mandibulae, sonst u nnbez Teile	S14.3	Verletzung Plexus brachialis
S02.69	Unterkieferfraktur, mehrere Teile	S14.5	Verletzung zervikaler sympathischer Nerven



S14.70	Verletzung zervikales RM, Höhe nnbez	S26.88	Sonstige Verletzungen Herz
S14.71	Verletzung Rückenmark, C1	S26.9	Verletzung Herz, nnbez
S14.72	Verletzung Rückenmark, C2	S27.0	Traumatischer Pneumothorax
S14.73	Verletzung Rückenmark, C3	S27.1	Traumatischer Hämatothorax
S14.74	Verletzung Rückenmark, C4	S27.2	Traumatischer Hämatothorax
S14.75	Verletzung Rückenmark, C5	S27.32	Rißverletzung Lunge
S14.76	Verletzung Rückenmark, C6	S27.38	Sonst u nnbez Verletzungen Lunge
S14.77	Verletzung Rückenmark, C7	S27.4	Verletzung eines Bronchus
S14.78	Verletzung Rückenmark, C8	S27.5	Verletzung Trachea, Pars thoracica
S15.00	Verletzung A carotis, Teil nnbez	S27.6	Verletzung Pleura
S15.01	Verletzung A carotis communis	S27.7	Multiple Verletzungen intrathorakaler Organe
S15.02	Verletzung A carotis externa	S27.81	Verletzung Zwerchfell
S15.03	Verletzung A carotis interna	S27.82	Verletzung Ductus thoracicus
S15.3	Verletzung V jugularis interna	S27.83	Verletzung Ösophagus, Pars thoracica
S17.0	Zerquetschung Kehlkopf u Trachea	S27.84	Verletzung Thymus
S17.8	Zerquetschung sonstiger Teile Hals	S27.88	Verletzung sonst nbez intrathorakale Organe u Strukturen
S17.9	Zerquetschung Hals, Teil nnbez	S27.9	Verletzung eines nbez intrathorakalen Organes
S21.1	Offene Wunde vordere Thoraxwand	S28.0	Brustkorbzerquetschung
S21.2	Offene Wunde hintere Thoraxwand	S28.1	Traumatische Amputation eines Teiles Thorax
S21.7	Multiple offene Wunden Thoraxwand	S31.0	Offene Wunde Lumbosakralgegend Becken
S21.80	Nnbez offene Wunde sonstiger Teile Thorax	S31.1	Offene Wunde Bauchdecke
S21.83	Off Wunde (jed Teil Thorax) m Verbind zu intrathor Verletz	S31.3	Offene Wunde Skrotum u Testes
S21.87	Weichteilschaden I. Gr b off Fraktur od Lux Thorax	S31.7	Multiple offene Wunden Abdomen LumbosakrGeg Becken
S21.88	Weichteilschaden II. Gr b off Fraktur od Lux Thorax	S31.80	Offene Wunde sonst u nnbez Teile Abdomen
S21.89	Weichteilschaden III. Gr b of Fraktur od Lux Thorax	S31.83	Off Wunde (jd T Abd LumbGeg Beck) m Verb intraabd Verl
S21.9	Offene Wunde Thorax, Teil nnbez	S31.87	Weichteilschaden I. Gr b off Fraktur od Lux LWS u Be
S22.00	Fraktur Brustwirbel, Höhe nnbez	S31.88	Weichteilschaden II. Gr b off Fraktur od Lux LWS u Be
S22.01	Fraktur Brustwirbel, T1 u T2	S31.89	Weichteilschaden III. Gr b off Fraktur od Lux LWS u Be
S22.02	Fraktur Brustwirbel, T3 u T4	S32.00	Fraktur Lendenwirbel, Höhe nnbez
S22.03	Fraktur Brustwirbel, T5 u T6	S32.01	Fraktur Lendenwirbel, L1
S22.04	Fraktur Brustwirbel, T7 u T8	S32.02	Fraktur Lendenwirbel, L2
S22.05	Fraktur Brustwirbel, T9 u T10	S32.03	Fraktur Lendenwirbel, L3
S22.06	Fraktur Brustwirbel, T11 u T12	S32.04	Fraktur Lendenwirbel, L4
S22.1	Multiple Frakturen Brustwirbelsäule	S32.05	Fraktur Lendenwirbel, L5
S22.2	Fraktur Sternum	S32.1	Fraktur Os sacrum
S22.40	Rippenserienfraktur, nnbez	S32.2	Fraktur Os coccygis
S22.41	Rippenserienfraktur, m Beteiligung erste Rippe	S32.82	Fraktur, Lendenwirbelsäule u Kreuzbein, Teil nnbez
S22.44	Rippenserienfraktur, m Beteiligung vier u mehr Rippen	S32.89	Fraktur, sonst u multiple Teile Becken
S22.5	Instabiler Thorax	S33.0	Traumatische Ruptur einer lumbalen Bandscheibe
S23.0	Traumatische Ruptur thorakale Bandscheibe	S33.10	Luxation Lendenwirbel, Höhe nnbez
S23.10	Luxation Brustwirbel, Höhe nnbez	S33.11	Luxation Lendenwirbel, L1/L2
S23.11	Luxation Brustwirbel, T1/T2 u T2/T3	S33.12	Luxation Lendenwirbel, L2/L3
S23.12	Luxation Brustwirbel, T3/T4 u T4/T5	S33.13	Luxation Lendenwirbel, L3/L4
S23.13	Luxation Brustwirbel, T5/T6 u T6/T7	S33.14	Luxation Lendenwirbel, L4/L5
S23.14	Luxation Brustwirbel, T7/T8 u T8/T9	S33.15	Luxation Lendenwirbel, L5/S1
S23.15	Luxation Brustwirbel, T9/T10 u T10/T11	S34.0	Kontusion Ödem lumbales RM [Conus medullaris]
S23.16	Luxation Brustwirbel, T11/T12	S34.10	Kompl QS-Verletz lumbal RM
S23.17	Luxation Brustwirbel, T12/L1	S34.11	Inkompl QS-Verletz lumbal RM
S24.0	Kontusion u Ödem thorakales Rückenmark	S34.18	Sonst Verletz lumbal RM
S24.10	Verletzung thorakales Rückenmark, nnbez	S34.2	Verletz von Nervenwurzeln Lendenwirbelsäule Kreuzbein
S24.11	Kompl QS-Verletz thorakal RM	S34.30	Kompl traumat Cauda- (equina-) Synd
S24.12	Inkompl QS-Verletz thorakal RM	S34.31	Inkompl traumat Cauda- (equina-) Synd
S24.2	Verletzung Nervenwurzeln Brustwirbelsäule	S34.38	So u nnbez Verletz Cauda equina
S24.4	Verletzung thorakaler sympathischer Nerven	S34.4	Verletzung Plexus lumbosacralis
S24.70	Verletzung thorakales RM, Höhe nnbez	S34.5	Verletz sympath Nerven Lendenw-/Kreuzbein-/Beckenreg
S24.71	Verletzung Rückenmark, T1	S34.70	Verletz lumbal RM, Höhe nnbez
S24.72	Verletzung Rückenmark, T2/T3	S34.71	Verletzung Rückenmark, L1
S24.73	Verletzung Rückenmark, T4/T5	S34.72	Verletzung Rückenmark, L2
S24.74	Verletzung Rückenmark, T6/T7	S34.73	Verletzung Rückenmark, L3
S24.75	Verletzung Rückenmark, T8/T9	S34.74	Verletzung Rückenmark, L4
S24.76	Verletzung Rückenmark, T10/T11	S34.75	Verletzung Rückenmark, L5
S24.77	Verletzung Rückenmark, T12	S34.76	Verletz RM, S1
S25.0	Verletzung Aorta thoracica	S34.77	Verletz RM, S2-S5
S25.1	Verletzung Truncus brachiocephalicus od A subclavia	S35.0	Verletzung Aorta abdominalis
S25.2	Verletzung V cava superior	S35.1	Verletzung V cava inferior
S25.3	Verletzung V brachiocephalica od V subclavia	S35.2	Verletzung Truncus coeliacus od A mesenterica
S26.0	Traumatisches Hämoperikard	S35.3	Verletzung V portae od V lienalis
S26.81	Prellung Herz	S35.4	Verletzung von Blutgefäßen Niere
S26.82	Rißverletzung Herz oh Eröffnung Herzhöhle	S35.5	Verletzung von Blutgefäßen Iliakalregion
S26.83	Rißverletzung Herz m Eröffnung Herzhöhle	S35.7	Verletz mehr Blutgef in Höhe Abd LumbosakrGeg Becken

S35.8	Verletzung so Blutgef in Höhe Abd LumbosakrGeg Becken	S85.2	Verletzung A peronaea
S35.9	Verletzung nnbez Blutgefäß in Höhe Abd Lumbosakr Becken	S85.7	Verletzung mehr Blutgefäße in Höhe Unterschenkel
S36.01	Hämatom Milz	S85.9	Verletzung nnbez Blutgefäß in Höhe Unterschenkel
S36.02	Kapselriß Milz, o größeren Einriß Parenchym	S87.0	Zerquetschung Knie
S36.03	Rißverletzung Milz m Beteiligung Parenchym	S87.8	Zerquetschung sonst u nnbez Teile Unterschenkel
S36.10	Verletzung Leber, nnbez	S95.0	Verletzung A dorsalis pedis
S36.11	Prellung u Hämatom Leber	S95.1	Verletzung A plantaris pedis
S36.12	Rißverletzung Leber, nnbez	S95.2	Verletzung Venen Fußrücken
S36.13	Leichte Rißverletzung Leber	S95.7	Verletz mehr Blutgefäße in Höhe Knöchel Fuß
S36.14	Mittelschwere Rißverletzung Leber	S95.8	Verletz sonst Blutgefäße in Höhe Knöchel Fuß
S36.15	Schwere Rißverletzung Leber	S95.9	Verletz eines nnbez Blutgefäßes in Höhe Knöchel Fuß
S36.16	Sonstige Verletzungen Leber	S97.0	Zerquetschung OSG
S36.17	Verletzung Gallenblase	S97.1	Zerquetschung ein/mehr Zehen
S36.18	Verletzung Gallengang	S97.8	Zerquetschung sonst Teile OSG Fuß
S36.40	Verletzung Dünndarm, Teil nnbez	T04.0	Zerquetschungen m Beteiligung von Kopf u Hals
S36.50	Verletzung Dickdarm, Teil nnbez	T04.1	Zerquetsch m Bet Thor Abd, Thor Lumbos od Thor Becken
S36.52	Verletzung Colon transversum	T04.2	Zerquetsch m Bet mehr Regionen obere Extremität(en)
S36.53	Verletzung Colon descendens	T04.3	Zerquetsch m Bet mehr Regionen untere Extremität(en)
S36.59	Verletzung sonst u mehrere Teile Dickdarm	T04.4	Zerquetsch m Bet mehr Reg obere/untere Extremitäten
S36.6	Verletzung Rektum	T04.7	Zerquetsch m Bet Th/Abd/Ex, Th/Lumbos/Extr od Th/Be/Ex
S36.7	Verletzung mehrerer intraabdominaler Organe	T04.8	Zerquetsch m Bet sonst Kombinat von Körperregionen
S36.81	Verletzung Peritoneum	T04.9	Multiple Zerquetschungen, nnbez
S36.83	Verletzung Retroperitoneum	T05.8	Traumat Amputat m Bet so Kombinat von Körperregionen
S37.02	Rißverletzung Niere	T06.0	Komb Verletz Gehirn Hirnnerven Nerven RM in Halshöhe
S37.1	Verletzung Harnleiter	T06.1	Verletzung Nerven RM m Bet mehr sonst Körperregionen
S38.0	Zerquetschung äußere Genitalorgane	T06.3	Verletzung Blutgefäße m Bet mehr Körperregionen
S38.1	Zerquetschung so u nnbez Teile Abd LumbosakrGeg Becken	T08.0	Fraktur WS, Höhe nnbez, geschlossen od onA
S38.3	Traumat Abtrenn so u nnbez Teile Abd LumbosakrGeg Becken	T08.1	Fraktur Wirbelsäule, Höhe nnbez, Offen
S42.21	Fraktur, proximales Ende Humerus, Kopf	T09.1	Offene Wunde des Rumpfes, Höhe nnbez
S42.29	Fraktur, proximales Ende Humerus, sonst u multiple Teile	T09.3	Verletzung Rückenmark, Höhe nnbez
S42.3	Fraktur, Humerusschaft	T09.4	Verletz nnbez Nerven Nervenwurzeln u Plexus im Ber Rumpf
S45.0	Verletzung A axillaris	T09.6	Traumatische Amputation Rumpf, Höhe nnbez
S45.1	Verletzung A brachialis	T11.4	Verletzung nnbez Blutgefäß obere Extremität, Höhe nnbez
S45.2	Verletzung V axillaris od V brachialis	T13.4	Verletz nnbez Blutgefäß untere Extremität, Höhe nnbez
S45.3	Verletzung oberfl Venen in Höhe Schulter u Oberarm	T14.5	Verletzung ein/mehr Blutgefäße an nnbez Körperregion
S45.7	Verletzung mehr Blutgefäße in Höhe Schulter u Oberarm	T14.7	Zerquetsch u traumatische Amputation nnbez Körperregion
S45.8	Verletzung sonst Blutgefäße in Höhe Schulter u Oberarm	T20.3	Verbrennung 3. Grades des Kopfes und des Halses
S45.9	Verletzung nnbez Blutgefäß in Höhe Schulter u Oberarm	T20.7	Verätzung 3. Grades des Kopfes und des Halses
S47	Zerquetschung, Schulter Oberarm	T21.30	Verbrennung 3. Grades des Rumpfes: Teil nnbez
S55.0	Verletzung A ulnaris, in Höhe Unterarm	T21.31	Verbrennung 3. Grades des Rumpfes: Brustdrüse [Mamma]
S55.1	Verletzung A radialis, in Höhe Unterarm	T21.32	Verbr 3. Grades des Rumpfes: ThorW m Ausn BrDrü/-warze
S55.2	Verletzung von Venen, in Höhe Unterarm	T21.33	Verbrennung 3. Grades des Rumpfes: Bauchdecke
S55.7	Verletzung mehrerer Blutgefäße, in Höhe Unterarm	T21.34	Verbrennung 3. Grades des Rumpfes: Rücken [jeder Teil]
S55.8	Verletzung sonst Blutgefäße, in Höhe Unterarm	T21.35	Verbrennung 3. Grades des Rumpfes: (Äußeres) Genitale
S55.9	Verletzung eines nnbez Blutgefäßes, in Höhe Unterarm	T21.39	Verbrennung 3. Grades des Rumpfes: Sonstige Teile
S57.0	Zerquetschung, Ellenbogen	T21.70	Verätzung 3. Grades des Rumpfes: Teil nnbez
S57.8	Zerquetschung, sonstiger Teile Unterarm	T21.71	Verätzung 3. Grades des Rumpfes: Brustdrüse [Mamma]
S57.9	Zerquetschung Unterarm, Teil nnbez	T21.72	Verätz 3. Grades des Rumpfes: ThorW m Ausn BrDrü/-warz
S62.8	Fraktur sonst u nnbez Teile Handgelenk u Hand	T21.73	Verätzung 3. Grades des Rumpfes: Bauchdecke
S65.0	Verletzung A ulnaris, in Höhe Handgelenk u Hand	T21.74	Verätzung 3. Grades des Rumpfes: Rücken [jeder Teil]
S65.1	Verletzung A radialis, in Höhe Handgelenk u Hand	T21.75	Verätzung 3. Grades des Rumpfes: (Äußeres) Genitale
S65.2	Verletzung Gefäße Arcus palmaris superficialis	T21.79	Verätzung 3. Grades des Rumpfes: Sonstige Teile
S65.3	Verletzung Gefäße Arcus palmaris profundus	T22.30	Verbr 3. Gr Schult/Arm, ausgen Handgel/Hand: Teil nnbez
S65.4	Verletzung ein/mehr Blutgefäße, Daumen	T22.31	Verbr 3. Gr Schult/Arm, ausgen Handgel/Hand: UA u EllB
S65.5	Verletzung ein/mehr Blutgefäße, sonst Finger	T22.32	Verbr 3. Gr Schult/Arm, ausgen Handg/Hand: (O-)A u Schult
S65.7	Verletzung mehr Blutgefäße in Höhe Handgelenk u Hand	T22.33	Verbr 3. Gr Schult/Arm, ausgen Handgel/Hand: Achselhöhle
S65.8	Verletzung sonst Blutgefäße in Höhe Handgelenk u Hand	T22.70	Verätz 3. Gr Schult/Arm, ausgen Handgel/Hand: Teil nnbez
S65.9	Verletzung nnbez Blutgefäß im Ber Handgelenk u Hand	T22.71	Verätz 3. Gr Schult/Arm, ausgen Handgel/Hand: UA u EllB
S67.0	Zerquetschung Daumen ein/mehr sonstiger Finger	T22.72	Verätz 3. Gr Schult/Arm, ausgen Handg/Hand: (O-)A u Schult
S67.8	Zerquetschung sonst u nnbez Teile Handgelenk Hand	T22.73	Verätz 3. Gr Schult/Arm, ausgen Handg/Hand: Achselhöhle
S70.1	Prellung Oberschenkel	T23.3	Verbrennung 3. Grades des Handgelenkes und der Hand
S75.7	Verletz mehr Blutgefäße, in Höhe Hüfte u Oberschenkel	T23.7	Verätzung 3. Grades des Handgelenkes und der Hand
S75.8	Verletz sonst Blutgefäße, in Höhe Hüfte u Oberschenkel	T24.3	Verbrennung 3. Gr Hüfte/Bein, ausgenommen Knöchel/Fuß
S75.9	Verletz nnbez Blutgefäß, in Höhe Hüfte u Oberschenkel	T24.7	Verätzung 3. Gr Hüfte/Bein, ausgenommen Knöchel/Fuß
S77.0	Zerquetschung Hüfte	T25.3	Verbrennung 3. Gr Knöchel/Fuß
S77.1	Zerquetschung Oberschenkel	T25.7	Verätzung 3. Gr Knöchel/Fuß
S77.2	Zerquetschung m Beteiligung Hüfte Oberschenkel	T26.0	Verbrennung des Augenlides und der Periokularregion
S82.11	Fraktur proximales Ende Tibia, m Fraktur Fibula (jeder Teil)	T26.1	Verbrennung der Kornea und des Konjunktivalsackes
S82.41	Fraktur Fibula, isoliert, proximales Ende	T26.2	Verbr m nachfolgender Ruptur u Destruktion des Augapfels
S85.1	Verletzung A tibialis (anterior) (posterior)	T26.3	Verbr sonst Teile des Auges u seiner Anhangsgebilde



T26.4	Verbr des Auges u seiner Anhangsgebilde, Teil nnbez	T31.96	Verbr 90% od mehr KöOF: 60-69 % Verbr 3. Gr
T26.5	Verätzung des Augenlides und der Periokularregion	T31.97	Verbr 90% od mehr KöOF: 70-79 % Verbr 3. Gr
T26.6	Verätzung der Kornea und des Konjunktivalsackes	T31.98	Verbr 90% od mehr KöOF: 80-89% Verbr 3. Gr
T26.7	Verätz m nachfolgender Ruptur u Destruktion des Augapfels	T31.99	Verbr 90% od mehr KöOF: 90 % od mehr Verbr 3. Gr
T26.8	Verätzung sonst Teile des Auges u seiner Anhangsgebilde	T32.22	Verätz 20-29% KöOF: 20-29% Verätz 3. Gr
T26.9	Verätzung des Auges u seiner Anhangsgebilde, Teil nnbez	T32.32	Verätz 30-39% KöOF: 20-29% Verätz 3. Gr
T27.0	Verbrennung des Kehlkopfes und der Trachea	T32.33	Verätz 30-39% KöOF: 30-39% Verätz 3. Gr
T27.1	Verbr des Kehlkopfes u der Trachea m Beteilig der Lunge	T32.42	Verätz 40-49% KöOF: 20-29% Verätz 3. Gr
T27.2	Verbrennung sonstige Teile Atemwege	T32.43	Verätz 40-49% KöOF: 30-39% Verätz 3. Gr
T27.3	Verbrennung der Atemwege, Teil nicht näher bezeichnet	T32.44	Verätz 40-49% KöOF: 40-49% Verätz 3. Gr
T27.4	Verätzung des Kehlkopfes und der Trachea	T32.50	Verätz 50-59% KöOF: < 10% od nnbez Anteil Verätz 3. Gr
T27.5	Verätz des Kehlkopfes u der Trachea m Beteilig der Lunge	T32.51	Verätz 50-59% KöOF: 10-19% Verätz 3. Gr
T27.6	Verätzung sonstiger Teile der Atemwege	T32.52	Verätz 50-59% KöOF: 20-29% Verätz 3. Gr
T27.7	Verätzung der Atemwege, Teil nicht näher bezeichnet	T32.53	Verätz 50-59% KöOF: 30-39% Verätz 3. Gr
T28.0	Verbrennung des Mundes und des Rachens	T32.54	Verätz 50-59% KöOF: 40-49% Verätz 3. Gr
T28.1	Verbrennung des Ösophagus	T32.55	Verätz 50-59% KöOF: 50-59% Verätz 3. Gr
T28.2	Verbrennung sonstige Teile Verdauungstrakt	T32.60	Verätz 60-69% KöOF: < 10% od nnbez Anteil Verätz 3. Gr
T28.3	Verbrennung innerer Organe Urogenitaltraktes	T32.61	Verätz 60-69% KöOF: 10-19% Verätz 3. Gr
T28.4	Verbrennung sonstiger und nnbez innerer Organe	T32.62	Verätz 60-69% KöOF: 20-29% Verätz 3. Gr
T28.5	Verätzung des Mundes und des Rachens	T32.63	Verätz 60-69% KöOF: 30-39% Verätz 3. Gr
T28.6	Verätzung des Ösophagus	T32.64	Verätz 60-69% KöOF: 40-49% Verätz 3. Gr
T28.7	Verätzung sonstiger Teile des Verdauungstraktes	T32.65	Verätz 60-69% KöOF: 50-59% Verätz 3. Gr
T28.8	Verätzung innerer Organe des Urogenitaltraktes	T32.66	Verätz 60-69% KöOF: 60-69% Verätz 3. Gr
T28.9	Verätzung sonstiger und nnbez innerer Organe	T32.70	Verätz 70-79% KöOF: < 10% od nnbez Anteil Verätz 3. Gr
T29.0	Verbrennungen mehrerer Körperregionen nnbez Grades	T32.71	Verätz 70-79% KöOF: 10-19% Verätz 3. Gr
T29.3	Verbr mehr Körperreg, wobei mind eine Verbr 3. Gr angeg	T32.72	Verätz 70-79% KöOF: 20-29% Verätz 3. Gr
T29.4	Verätzungen mehrerer Körperregionen nnbez Grades	T32.73	Verätz 70-79% KöOF: 30-39% Verätz 3. Gr
T29.7	Verätz mehr Körperreg, wobei mind Verätz 3. Gr angegeben	T32.74	Verätz 70-79% KöOF: 40-49% Verätz 3. Gr
T31.22	Verbr 20-29% KöOF: 20-29% Verbr 3. Gr	T32.75	Verätz 70-79% KöOF: 50-59% Verätz 3. Gr
T31.32	Verbr 30-39% KöOF: 20-29% Verbr 3. Gr	T32.76	Verätz 70-79% KöOF: 60-69% Verätz 3. Gr
T31.33	Verbr 30-39% KöOF: 30-39% Verbr 3. Gr	T32.77	Verätz 70-79% KöOF: 70-79% Verätz 3. Gr
T31.42	Verbr 40-49% KöOF: 20-29% Verbr 3. Gr	T32.80	Verätz 80-89% KöOF: < 10% od nnbez Anteil Verätz 3. Gr
T31.43	Verbr 40-49% KöOF: 30-39% Verbr 3. Gr	T32.81	Verätz 80-89% KöOF: 10-19% Verätz 3. Gr
T31.44	Verbr 40-49% KöOF: 40-49% Verbr 3. Gr	T32.82	Verätz 80-89% KöOF: 20-29% Verätz 3. Gr
T31.50	Verbr 50-59% KöOF: < 10% od nnbez Anteil Verbr 3. Gr	T32.83	Verätz 80-89% KöOF: 30-39% Verätz 3. Gr
T31.51	Verbr 50-59% KöOF: 10-19% Verbr 3. Gr	T32.84	Verätz 80-89% KöOF: 40-49% Verätz 3. Gr
T31.52	Verbr 50-59% KöOF: 20-29% Verbr 3. Gr	T32.85	Verätz 80-89% KöOF: 50-59% Verätz 3. Gr
T31.53	Verbr 50-59% KöOF: 30-39% Verbr 3. Gr	T32.86	Verätz 80-89% KöOF: 60-69% Verätz 3. Gr
T31.54	Verbr 50-59% KöOF: 40-49% Verbr 3. Gr	T32.87	Verätz 80-89% KöOF: 70-79% Verätz 3. Gr
T31.55	Verbr 50-59% KöOF: 50-59% Verbr 3. Gr	T32.88	Verätz 80-89% KöOF: 80-89% Verätz 3. Gr
T31.60	Verbr 60-69% KöOF: < 10% od nnbez Anteil Verbr 3. Gr	T32.90	Verätz 90% od mehr KöOF: <10% od nnbez Ant Verätz 3. Gr
T31.61	Verbr 60-69% KöOF: 10-19% Verbr 3. Gr	T32.91	Verätz 90% od mehr KöOF: 10-19% Verätz 3. Gr
T31.62	Verbr 60-69% KöOF: 20-29% Verbr 3. Gr	T32.92	Verätz 90% od mehr KöOF: 20-29% Verätz 3. Gr
T31.63	Verbr 60-69% KöOF: 30-39% Verbr 3. Gr	T32.93	Verätz 90% od mehr KöOF: 30-39% Verätz 3. Gr
T31.64	Verbr 60-69% KöOF: KöOF, 40-49% Verbr 3. Gr	T32.94	Verätz 90% od mehr KöOF: 40-49% Verätz 3. Gr
T31.65	Verbr 60-69% KöOF: 50-59% Verbr 3. Gr	T32.95	Verätz 90% od mehr KöOF: 50-59% Verätz 3. Gr
T31.66	Verbr 60-69% KöOF: 60-69% Verbr 3. Gr	T32.96	Verätz 90% od mehr KöOF: 60-69% Verätz 3. Gr
T31.70	Verbr 70-79% KöOF: < 10% od nnbez Anteil Verbr 3. Gr	T32.97	Verätz 90% od mehr KöOF: 70-79% Verätz 3. Gr
T31.71	Verbr 70-79% KöOF: 10-19% Verbr 3. Gr	T32.98	Verätz 90% od mehr KöOF: 80-89% Verätz 3. Gr
T31.72	Verbr 70-79% KöOF: 20-29% Verbr 3. Gr	T32.99	Verätz 90% od mehr KöOF: 90% od mehr Verätz 3. Gr
T31.73	Verbr 70-79% KöOF: 30-39% Verbr 3. Gr	T33.0	Oberflächliche Erfrierung des Kopfes
T31.74	Verbr 70-79% KöOF: 40-49% Verbr 3. Gr	T33.1	Oberflächliche Erfrierung des Halses
T31.75	Verbr 70-79% KöOF: 50-59% Verbr 3. Gr	T33.2	Oberflächliche Erfrierung des Thorax
T31.76	Verbr 70-79% KöOF: 60-69% Verbr 3. Gr	T33.3	Oberfl Erfrier Bauchdecke, Lumbosakralgegend u Becken
T31.77	Verbr 70-79% KöOF: 70-79% Verbr 3. Gr	T33.4	Oberflächliche Erfrierung des Armes
T31.80	Verbr 80-89% KöOF: < 10% od nnbez Anteil Verbr 3. Gr	T33.5	Oberflächliche Erfrierung des Handgelenkes und der Hand
T31.81	Verbr 80-89% KöOF: 10-19% Verbr 3. Gr	T33.6	Oberflächliche Erfrierung der Hüfte und des Oberschenkels
T31.82	Verbr 80-89% KöOF: 20-29% Verbr 3. Gr	T33.7	Oberflächliche Erfrierung des Knies und des Unterschenkels
T31.83	Verbr 80-89% KöOF: 30-39% Verbr 3. Gr	T33.8	Oberflächliche Erfrierung der Knöchelregion und des Fußes
T31.84	Verbr 80-89% KöOF: 40-49% Verbr 3. Gr	T33.9	Oberflächliche Erfrierung an sonst und nnbez Lokalisationen
T31.85	Verbr 80-89% KöOF: 50-59% Verbr 3. Gr	T34.0	Erfrierung mit Gewebsnekrose des Kopfes
T31.86	Verbr 80-89% KöOF: 60-69% Verbr 3. Gr	T34.1	Erfrierung mit Gewebsnekrose des Halses
T31.87	Verbr 80-89% KöOF: 70-79% Verbr 3. Gr	T34.2	Erfrierung mit Gewebsnekrose des Thorax
T31.88	Verbr 80-89% KöOF: 80-89% Verbr 3. Gr	T34.3	Erfri m Gewebsnekrose Bauchd, Lumbosakralgeg u Becken
T31.90	Verbr 90% od mehr KöOF: <10% od nnbez Ant Verbr 3 Gr	T34.4	Erfrierung mit Gewebsnekrose des Armes
T31.91	Verbr 90% od mehr KöOF: 10-19 % Verbr 3. Gr	T34.5	Erfrierung mit Gewebsnekrose Handgelenk und Hand
T31.92	Verbr 90% od mehr KöOF: 20-29 % Verbr 3. Gr	T34.6	Erfrierung m Gewebsnekrose Hüfte und Oberschenkel
T31.93	Verbr 90% od mehr KöOF: 30-39 % Verbr 3. Gr	T34.7	Erfrierung m Gewebsnekrose Knie und Unterschenkel
T31.94	Verbr 90% od mehr KöOF: 40-49 % Verbr 3. Gr	T34.8	Erfrierung m Gewebsnekrose Knöchelregion und Fußes
T31.95	Verbr 90% od mehr KöOF: 50-59 % Verbr 3. Gr	T34.9	Erfrierung m Gewebsnekrose an sonst und nnbez Lok

T35.0	Oberflächliche Erfrierung m Beteiligung mehrerer Körperreg	T43.2	Vergiftung, sonst u nnbez Antidepressiva
T35.1	Erfrierung m Gewebnekrose m Beteiligung mehr Körperreg	T43.3	Vergift, Antipsychotika u Neuroleptika Phenothiazin-Basis
T35.2	Nnbez Erfrierung des Kopfes und des Halses	T43.4	Vergift, Neuroleptika Butyrophenon- u Thioxanthen-Basis
T35.3	Nnbez Erfrier Thorax, Abdomen, Lumbosakralgeug u Becken	T43.5	Vergiftung, sonst u nnbez Antipsychotika u Neuroleptika
T35.4	Nnbez Erfrierung der oberen Extremität	T43.6	Vergiftung, Psychostimulanzien m Mißbrauchspotential
T35.5	Nnbez Erfrierung der unteren Extremität	T43.8	Vergiftung, sonstige psychotrope Substanzen, aonkl
T35.6	Nnbez Erfrierung mit Beteiligung mehrerer Körperregionen	T43.9	Vergiftung, Psychotrope Substanz, nnbez
T35.7	Nnbez Erfrierung an nicht näher bezeichneten Lokalisationen	T44.0	Vergiftung, Cholinesterase-Hemmer
T36.0	Vergiftung, Penizilline	T44.1	Vergiftung, sonst Parasymphomimetika [Cholinergika]
T36.1	Vergiftung, Cephalosporine/and ß-Laktam-Antibiotika	T44.2	Vergiftung, Ganglienblocker, aonkl
T36.2	Vergiftung, Chloramphenicol-Gruppe	T44.3	Vergiftung, sonst Parasymphytika/Spasmolytika, aonkl
T36.3	Vergiftung, Makrolide	T44.4	Vergiftung, Vorw Alpha-Rezeptoren-Stimulanzien, aonkl
T36.4	Vergiftung, Tetrazykline	T44.5	Vergiftung, Vorw Beta-Rezeptoren-Stimulanzien, aonkl
T36.5	Vergiftung, Aminoglykoside	T44.6	Vergiftung, Alpha-Rezeptorenblocker, aonkl
T36.6	Vergiftung, Rifamycine	T44.7	Vergiftung, Beta-Rezeptorenblocker, aonkl
T36.7	Vergiftung, Antimykotika b systemischer Anwendung	T44.8	Vergiftung, zentral wirk u adrenerge Neuronenblocker, aonkl
T36.8	Vergiftung, sonst systemisch wirkende Antibiotika	T44.9	Vergiftung so u nnbez, prim auf auton Nervensyst wirk AM
T36.9	Vergiftung, systemisch wirkendes Antibiotikum, nnbez	T45.0	Vergiftung, Antiallergika u Antiemetika
T37.0	Vergiftung, Sulfonamide	T45.1	Vergiftung, Antineoplastika u Immunsuppressiva
T37.1	Vergiftung, antimykobakterielle Arzneimittel	T45.2	Vergiftung, Vitamine, aonkl
T37.2	Vergiftung, Antimalariamittel u AM gg and Blutprotozoen	T45.3	Vergiftung, Enzyme, aonkl
T37.3	Vergiftung, sonstige Antiprotozoika	T45.4	Vergiftung, Eisen u dessen Verbindungen
T37.4	Vergiftung, Anthelminthika	T45.5	Vergiftung, Antikoagulanzen
T37.5	Vergiftung, Virostatika	T45.6	Vergiftung, Fibrinolytika u Fibrinolyse-Hemmer
T37.8	Vergiftung, so nbez system wirk Antiinfektiva u Antiparasitika	T45.7	Vergift, Antikoagul-Antagonist, Vit K u sonst Koagulanzen
T37.9	Vergiftung, system wirk Antiinfektiv u Antiparasitikum, nnbez	T45.8	Vergift, sonst prim syst u auf Blut wirk Mittel, aonkl
T38.0	Vergiftung, Glukokortikoide u synthetische Analoga	T45.9	Vergift, prim systemisch u auf Blut wirk Mittel, nnbez
T38.1	Vergiftung, Schilddrüsenhormone u Ersatzstoffe	T46.0	Vergift, Herzglykoside u Arzneimittel m ähnlicher Wirkung
T38.2	Vergiftung, Thyreostatika	T46.1	Vergiftung, Kalziumantagonisten
T38.3	Vergift, Insulin u orale blutzuckersenk Arzneim [Antidiab]	T46.2	Vergiftung, sonst Antiarrhythmika, aonkl
T38.4	Vergiftung, orale Kontrazeptiva	T46.3	Vergiftung, Koronardilatoren, aonkl
T38.5	Vergiftung, sonstige Östrogene u Gestagene	T46.4	Vergift, Angiotens-KonversEnzym-Hemmer [ACE-Hemmer]
T38.6	Vergift, Antigonadotrop, Antiöstrogen u Antiandrogen, aonkl	T46.5	Vergiftung, sonst Antihypertensiva, aonkl
T38.7	Vergiftung, Androgene u verwandte Anabolika	T46.6	Vergift, Antihyperlipidämika u Arzneim gg Arteriosklerose
T38.8	Vergift, sonst u nnbez Hormone u synthet Ersatzstoffe	T46.7	Vergiftung, periphere Vasodilatoren
T38.9	Vergiftung, sonst u nnbez Hormon-Antagonisten	T46.8	Vergiftung, Antivarikosa, einschl Verödungsmittel
T39.0	Vergiftung, Salizylate	T46.9	Vergift, so u nnbez prim auf Herz-Kreislaufsystem wirk Mittel
T39.1	Vergiftung, 4-Aminophenol-Derivate	T47.0	Vergiftung, Histamin-H2-Rezeptorenblocker
T39.2	Vergiftung, Pyrazolon-Derivate	T47.1	Vergiftung, sonst Antazida u Magensekretionshemmer
T39.3	Vergiftung, sonst nichtsteroidale Antiphlogistika [NSAID]	T47.2	Vergiftung, stimulierende Laxanzen
T39.4	Vergiftung, Antirheumatika, aonkl	T47.3	Vergiftung, salinische u osmotische Laxanzen
T39.8	Vergift, so nichtopioidhalt Analgetika u Antipyretika, aonkl	T47.4	Vergiftung, sonstige Laxanzen
T39.9	Vergift nichtopioidhalt Analget/Antipyret/Antirheumat, nnbez	T47.5	Vergiftung, Digestiva
T40.0	Vergiftung, Opium	T47.6	Vergiftung, Antidiarrhoika
T40.1	Vergiftung, Heroin	T47.7	Vergiftung, Emetika
T40.2	Vergiftung, sonstige Opioide	T47.8	Vergift, sonst primär auf Magen-Darmtrakt wirk Mittel
T40.3	Vergiftung, Methadon	T47.9	Vergift, primär auf Magen-Darmtrakt wirk Arzneim, nnbez
T40.4	Vergiftung, sonstige synthetische Betäubungsmittel	T48.0	Vergift, Oxytozin [Ocytocin] u ähnlich wirk Wehenmittel
T40.5	Vergiftung, Kokain	T48.1	Vergiftung, Muskelrelaxanzen [neuromuskuläre Blocker]
T40.6	Vergiftung, sonstige u nnbez Betäubungsmittel	T48.2	Vergiftung, so u nnbez, primär auf Muskulatur wirk Mittel
T40.7	Vergiftung, Cannabis (-Derivate)	T48.3	Vergiftung, Antitussiva
T40.8	Vergiftung, Lysergid [LSD]	T48.4	Vergiftung, Expektoranzen
T40.9	Vergiftung, sonst u nnbez Psychodysleptika [Halluzinogene]	T48.5	Vergiftung, Arzneimittel gg ErkältungskH
T41.0	Vergiftung, Inhalationsanästhetika	T48.6	Vergiftung, Asthmastatika, aonkl
T41.1	Vergiftung, Intravenöse Anästhetika	T48.7	Vergift, sonst u nnbez primär auf das Atmungssyst wirk Mittel
T41.2	Vergiftung, sonst u nnbez Allgemeinanästhetika	T49.0	Vergift Antimykot/Antiinfekt/Antiphlog u lok Anwend, aonkl
T41.3	Vergiftung, Lokalanästhetika	T49.1	Vergiftung, Antipruriginosa
T41.4	Vergiftung, Anästhetikum, nnbez	T49.2	Vergift, Adstringenzen u Detergenzen zur lokalen Anwend
T41.5	Vergiftung, therapeutische Gase	T49.3	Vergift hauterweich, -pfleg [Demulzenzen] u -schütz Mittel
T42.0	Vergiftung, Hydantoin-Derivate	T49.4	Vergift Keratolyt, Keratoplast u so AM u Präp zur Haarbeh
T42.1	Vergiftung, Iminostilbene	T49.5	Vergiftung, Ophthalmika
T42.2	Vergiftung, Succinimide und Oxazolidine	T49.6	Vergift, in HNO-Heilkunde angewend Arzneimittel u Präp
T42.3	Vergiftung, Barbiturate	T49.7	Vergiftung, Dentalpharmaka b topischer Anwendung
T42.4	Vergiftung, Benzodiazepine	T49.8	Vergiftung, sonst Mittel zur topischen Anwendung
T42.5	Vergiftung, gemischte Antiepileptika, aonkl	T49.9	Vergiftung, Mittel zur topischen Anwendung, nnbez
T42.6	Vergiftung, sonst Antiepileptika, Sedativa u Hypnotika	T50.0	Vergiftung, Mineralokortikoide u deren Antagonisten
T42.7	Vergiftung, Antiepileptika, Sedativa u Hypnotika, nnbez	T50.1	Vergiftung, Schleifendiuretika [High-ceiling-Diuretika]
T42.8	Vergift, Antiparkinsonm u and zentral wirk Muskelrelax	T50.2	Vergift, Carboanhydr-Hemm Benzothiadiaz-Deriv and Diuret
T43.0	Vergiftung, tri- u tetrazyklische Antidepressiva	T50.3	Vergift, auf Elektrolyt-, Kalorien- u Wasserhaush wirk Mittel
T43.1	Vergiftung, Monoaminoxidase-hemmende Antidepressiva	T50.4	Vergiftung, auf Harnsäurestoffwechsel wirkend AM

T50.5	Vergiftung, Appetitzügler	T63.3	Toxische Wirkung, Spinnengift
T50.6	Vergiftung, Antidote u Chelatbildner, aonkl	T63.4	Toxische Wirkung, Gift sonstiger Arthropoden
T50.7	Vergiftung, Analeptika u Opioid-Rezeptor-Antagonisten	T63.5	Toxische Wirkung d Kontakt m Fischen
T50.8	Vergiftung, Diagnostika	T63.6	Toxische Wirkung d Kontakt m sonst Meerestieren
T50.9	Vergiftung so u nnbez AM, Drogen u biol akt Substanzen	T63.8	Toxische Wirkung d Kontakt m sonst giftigen Tieren
T51.0	Toxische Wirkung, Äthanol	T63.9	Toxische Wirkung d Kontakt m nnbez giftigen Tier
T51.1	Toxische Wirkung, Methanol	T64	Tox Wirk Aflatoxin u so Mykotoxin in kontamin Lebensm
T51.2	Toxische Wirkung, 2-Propanol	T65.0	Toxische Wirkung, Zyanide
T51.3	Toxische Wirkung, Fuselöl	T65.1	Toxische Wirkung, Strychnin u dessen Salze
T51.8	Toxische Wirkung, sonstige Alkohole	T65.2	Toxische Wirkung, Tabak und Nikotin
T51.9	Toxische Wirkung, Alkohol, nnbez	T65.3	Tox Wirk, Nitro- u Aminoderivate von Benzol u Homologen
T52.0	Toxische Wirkung, Erdölprodukte	T65.4	Toxische Wirkung, Schwefelkohlenstoff
T52.1	Toxische Wirkung, Benzol	T65.5	Tox Wirk Glyceroltrinitrat, Sauerstoffsäur Stickst/Ester
T52.2	Toxische Wirkung, Benzol-Homologe	T65.6	Toxische Wirkung, Farben u Farbstoffe, aonkl
T52.3	Toxische Wirkung, Glykole	T65.8	Toxische Wirkung sonstiger nbez Substanzen
T52.4	Toxische Wirkung, Ketone	T65.9	Toxische Wirkung nnbez Substanz
T52.8	Toxische Wirkung, sonst organische Lösungsmittel	T67.0	Hitzschlag u Sonnenstich
T52.9	Toxische Wirkung, organisches Lösungsmittel, nnbez	T67.1	Hitzesyndrome
T53.0	Toxische Wirkung, Tetrachlorkohlenstoff	T71	Erstickung
T53.1	Toxische Wirkung, Chloroform	T73.1	Schäden d Durst
T53.2	Toxische Wirkung, Trichloräthylen	T75.4	Schäden d elektrischen Strom
T53.3	Toxische Wirkung, Tetrachloräthylen	T79.0	Luftembolie (traumatisch)
T53.4	Toxische Wirkung, Dichlormethan	T79.1	Fettembolie (traumatisch)
T53.5	Toxische Wirkung, Fluorchlorkohlenwasserstoffe [FCKW]	T79.6	Traumatische Muskelischämie
T53.6	Tox Wirk, so halogenierte aliphath Kohlenwasserstoffe	T79.7	Traumatisches subkutanes Emphysem
T53.7	Tox Wirk, so halogenierte aromath Kohlenwasserstoffe	T80.0	Luftembolie nach Infus/Transfus/Injektz zu therap Zwecken
T53.9	Tox Wirk halogen aliphath/aromath Kohlenwasserstoffe, nnbez	T80.3	AB0-Unverträglichkeitsreaktion
T54.0	Toxische Wirkung, Phenol u dessen Homologe	T80.4	Rh-Unverträglichkeitsreaktion
T54.1	Toxische Wirkung, sonst ätzende organische Verbindungen	T81.3	Aufreißen Operationswunde, aonkl
T54.2	Toxisch Wirkung, ätzende Säuren u säureähnliche Subst	T81.5	FK, verseh nach Eingr in Körperhöhl/OPWunde zurückgebl
T54.3	Toxische Wirkung, Ätzalkalien u alkaliähnliche Subst	T81.6	Akut Rkt auf währ Eingriff verseh zurückgebl Fremdsbst
T54.9	Toxische Wirkung, ätzende Substanz, nnbez	T82.0	Mechanische Komplik d Herzklappenprothese
T55	Toxische Wirkung von Seifen u Detergenzien	T82.1	Mechanische Komplik d kardiales elektronisches Gerät
T56.0	Toxische Wirkung, Blei u dessen Verbindungen	T82.2	Mechan Komplik d Koronarart-Bypass u Klappenretranspl
T56.1	Toxische Wirkung, Quecksilber u dessen Verbindungen	T82.3	Mechanische Komplik d sonst Gefäßtransplantate
T56.2	Toxische Wirkung, Chrom u dessen Verbindungen	T82.4	Mechanische Komplik d Gefäßkatheter b Dialyse
T56.3	Toxische Wirkung, Kadmium u dessen Verbindungen	T82.5	Mechan Komplik d so Geräte/Implantate in Herz u Gefäßen
T56.4	Toxische Wirkung, Kupfer u dessen Verbindungen	T82.6	Infektion u entzündl Reaktion d Herzklappenprothese
T56.5	Toxische Wirkung, Zink u dessen Verbindungen	T82.7	Infekt/entzündl Rkt d so Gerät/Impl/Transpl in Herz Gefäß
T56.6	Toxische Wirkung, Zinn u dssen Verbindungen	T82.8	So nbez Komplik d Proth/Implant/Transpl in Herz u Gefäßen
T56.7	Toxische Wirkung, Beryllium u dessen Verbindungen	T82.9	Nnbez Kompl d Proth/Implant/Transpl in Herz u Gefäßen
T56.8	Toxische Wirkung, sonstige Metalle	T83.0	Mechan Komplik d Harnwegskatheter (Verweilkatheter)
T56.9	Toxische Wirkung, Metall, nnbez	T83.1	Mechan Komplik d so Geräte od Implantate im Harntrakt
T57.0	Toxische Wirkung, Arsen u dessen Verbindungen	T83.2	Mechanische Komplik d Harnorgantransplantat
T57.1	Toxische Wirkung, Phosphor u dessen Verbindungen	T83.4	Mechan Komplik d so Proth/Implant/Transpl im Genitaltrakt
T57.2	Toxische Wirkung, Mangan u dessen Verbindungen	T83.5	Infektion/entzündl Rkt d Proth/Implant/Transpl im Harntrakt
T57.3	Toxische Wirkung, Blausäure	T83.6	Infektion/entzündl Rkt d Proth/Implant/Transpl im GenitTrakt
T57.8	Toxische Wirkung, sonst nbez anorganische Substanzen	T83.8	So Komplik d Proth/Implant/Transpl im Urogenitaltrakt
T57.9	Toxische Wirkung, Anorganische Substanz, nnbez	T83.9	Nnbez Komplik d Proth/Implant/Transpl im Urogenitaltrakt
T58	Toxische Wirkung von Kohlenmonoxid	T84.0	Mechan Komplikation durch eine Gelenkendoprothese
T59.0	Toxische Wirkung, Stickstoffoxide	T84.1	Mechan Komplik d interne OSyVorricht an ExtrKnochen
T59.1	Toxische Wirkung, Schwefeldioxid	T84.2	Mechan Komplik d interne OSyVorricht an so Knochen
T59.2	Toxische Wirkung, Formaldehyd	T84.3	Mechan Komplik d so Knochengeräte/-implant/-transplant
T59.3	Toxische Wirkung, Tränengas	T84.4	Mechan Komplik d so intern orthopäd Gerät/Impl/Transplant
T59.4	Toxische Wirkung, Chlorgas	T84.5	Infektion/entzündl Rkt durch eine Gelenkendoprothese
T59.5	Toxische Wirkung, Fluorgas u Fluorwasserstoff	T84.6	Infektion/entzündl Rkt durch interne OSyVorricht [jede Lok]
T59.6	Toxische Wirkung, Schwefelwasserstoff	T84.7	Infekt/entz Rkt durch so orthopäd Endoproth/Impl/Transplant
T59.7	Toxische Wirkung, Kohlendioxid	T84.8	So Komplik d orthopäd Endoproth/Implant/Transplantate
T59.8	Tox Wirk, sonst nbez Gase, Dämpfe od sonst nbez Rauch	T84.9	Nnbez Komplik durch orthopäd Endoproth/Implant/Transpl
T59.9	Toxische Wirkung, Gase, Dämpfe od Rauch, nnbez	T85.0	Mechan Komplik durch ventrikulären, intrakraniellen Shunt
T60.0	Tox Wirk, Organophosphat- u Carbamat-Insektizide	T85.1	Mechan Komplik durch implant elektr Stimulator Nervensyst
T60.1	Toxische Wirkung, Halogenierte Insektizide	T85.2	Mechanische Komplikation durch intraokulare Linse
T60.2	Toxische Wirkung, sonstige Insektizide	T85.3	Mechan Komplik durch so Augenproth/-implantat/-transplant
T60.3	Toxische Wirkung, Herbizide u Fungizide	T85.4	Mechanische Komplik durch Mammoprothese/-implantat
T60.4	Toxische Wirkung, Rodentizide	T85.5	Mechan Komplik durch gastrointest Proth/Implant/Transplant
T60.8	Toxische Wirkung, sonst Schädlingsbekämpfungsmittel	T85.6	Mechan Komplik durch so nbez int Proth/Implant/Transplant
T60.9	Toxische Wirkung, Schädlingsbekämpfungsmittel, nnbez	T85.71	Infekt u entzündl Reakt durch Katheter zur Peritonealdialyse
T63.0	Toxische Wirkung, Schlangengift	T85.72	Infekt/entz Rkt durch int Endoproth/Impl/Transplant Nervensyst
T63.1	Toxische Wirkung, Gift andr Reptilien	T85.73	Infektion/entzündl Reaktion durch Mammaproth oder -impl
T63.2	Toxische Wirkung, Skorpiongift	T85.78	Infekt/entzündl Reakt durch so interne Proth/Implant/Transpl

MDC 15 Neugeborene: Mehrere schwere Probleme beim Neugeborenen: Definitionen

T85.81	Sonst Komplik durch interne Proth/Implant/Transplant im NS	T86.49	Sonst u nnbez FunktStör/Versagen/Abstoßung Lebertranspl
T85.82	Kapsel Fibrose Mamma durch Mammaprothese od -implantat	T86.50	Durchblutungsstörung eines Hauttransplantates
T85.83	Sonstige Komplikationen durch Mammaproth oder -impl	T86.51	Nekrose eines Hauttransplantates
T85.88	Sonst Komplik durch interne Proth/Implant/Transplant, aonkl	T86.52	Verlust eines Hauttransplantates
T85.9	Nnbez Komplik durch interne Proth/Implant/Transplant	T86.59	Sonst u nnbez Versagen u Abstoßung Hauttransplantat
T86.10	Akute Funktionsverschlechterung eines Nierentransplantates	T86.81	Versagen u Abstoßung Lungentransplantat
T86.11	Chron Funktionsverschlechterung eines Nierentransplantates	T86.82	Versagen u Abstoßung Pankreastransplantat
T86.12	Verzögerte Aufnahme der Transplantatfunktion	T86.88	Versagen u Abstoßung, so transplant Organe u Gewebe
T86.19	Sonst u nnbez FunktStör, Versagen u Abstoß Nierentranspl	T86.9	Versagen u Abstoßung, nnbez transplant Organ u Gewebe
T86.2	Versagen und Abstoßung eines Herztransplantates	T88.1	Sonst Komplik nach Impfung [Immunisierung], aonkl
T86.3	Versagen und Abstoßung eines Herz-Lungen-Transplantates	T88.3	Maligne Hyperthermie d Anästhesie
T86.40	Akute Funktionsverschlechterung eines Lebertransplantates	Z90.3	Verlust Teile Magen
T86.41	Chron Funktionsverschlechterung eines Lebertransplantates		

